



Business Comb Binder

Quasar e 500



Please read these instructions before use.

Veuillez lire ces instructions avant utilisation.

Lea estas instrucciones antes del uso.

Bitte lesen Sie diese Anleitungen sorgfältig, bevor Sie das Gerät benutzen.

Prima dell'uso, si raccomanda di leggere questo manuale di istruzioni.

Gelieve deze instructies te lezen vóór gebruik.

Läs dessa instruktioner före användningen.

Læs venligst denne vejledning før anvendelse.

Lue nämä ohjeet ennen käyttöä.

Vennligst les nøye igjennom denne bruksanvisningen før bruk.

Przed użyciem proszę przeczytać instrukcje.

Перед началом эксплуатации обязательно прочтите данную инструкцию.

Παρακαλείσθε να διαβάσετε αυτές τις οδηγίες πριν χρησιμοποιήσετε το προϊόν.

Kullanmadan önce lütfen bu talimatları okuyun.

Před použitím si přečtěte tyto pokyny.

Pred použitím si prečítajte tieto pokyny.

Használat előtt kérjük, olvassa el az alábbi utasításokat.

Leia estas instruções antes da utilização.

ENGLISH

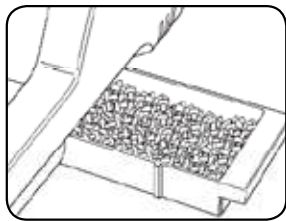

Waste tray

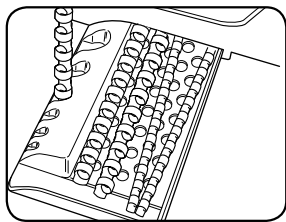

Comb storage and Document measure

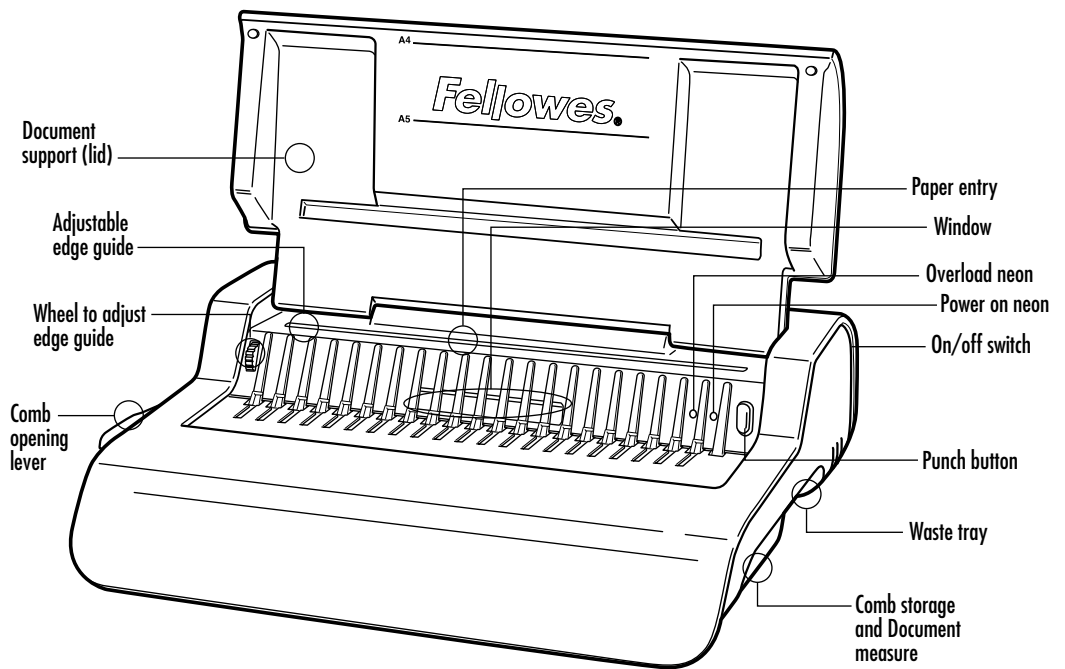

CAPABILITIES

Punching Capacity

Paper sheets	
70-80g / 20lb	20 sheet
Transparent covers	
100-200 micron / 4-8 mil	3 sheet
200+ micron / 8+ mil	2 sheet
Other standard covers	
160-270g / 40-60 lb	3 sheet
270+g / 60+ lb	2 sheet
Voltage:	220-240V AC 50/60Hz
Current:	1.5A
Duty Cycle:	30 Minutes On / 30 Minutes Off

Binding Capacity

Max comb size	50mm/2"
Max document (80g / 20lb)	c. 500 sheet

Technical Data

Paper dimensions	A4
Punching slots	21
Slot pitch	14.28mm / 9/16"
Adjustable edge guide	yes- rotary
Waste tray capacity	approx. 1500 sheets
Motor wattage	tbc
Net weight	9.5 kg / 20.9 lb
Dimensions (LxDxH)	460 x 390 x 130mm / 18.1" x 15.3" x 5.1"

IMPORTANT SAFETY INSTRUCTIONS — Read Before Using!



Please keep for future reference

When punching;

- always ensure the machine is on a stable surface
- test punch scrap sheets and set the machine before punching final documents
- remove staples and other metal articles prior to punching
- never exceed the machines quoted performance

Keep the machine away from heat and water sources.

Never attempt to open or otherwise repair the machine.

Plug the machine into an easily accessible socket.

Turn off the machine after each use

Unplug the machine when not in use for an extended period.

Note — this machine features a thermal cut-out device which activates when the machine is overheated during use. It will automatically reset when the machine is safe to operate.

COMB DIAMETER & DOCUMENT SIZES

Comb diameter sizes & margin depth adjustments

mm	inch	number of pages
6mm	1/4"	2-20
8mm	5/16"	21-40
10mm	3/8"	41-55
12mm	1/2"	56-90
16mm	5/8"	91-120
18mm	1 1/16"	121-150
22mm	7/8"	151-180
25mm	1"	181-200
32mm	1 1/4"	201-240
38mm	1 1/2"	241-340
45mm	1 3/4"	341-410
51mm	2"	411-500

Need Help?

Customer Service...
www.fellowes.com
 Let our experts help you
 with a solution.
 Always call Fellowes
 before contacting
 your place of purchase.

SET UP

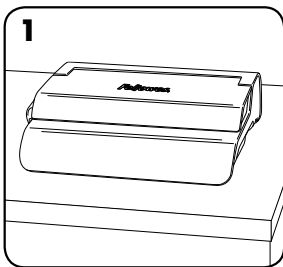

1. Ensure the machine is on a stable surface.

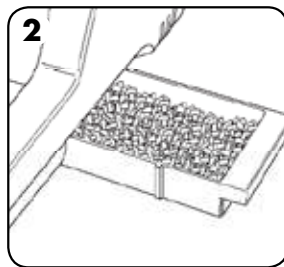

2. Check waste tray is empty and correctly fitted.

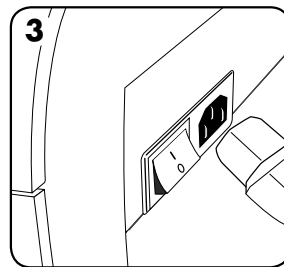

3. The machine is supplied with loose power leads. Select the correct lead for the appropriate power supply.

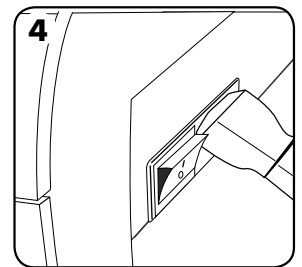

4. Fit the lead to the machine (the socket is at the rear of the machine).

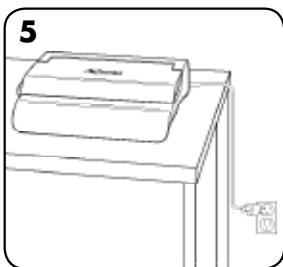

5. Plug the machine into an easily accessible mains socket. Switch the mains supply on.

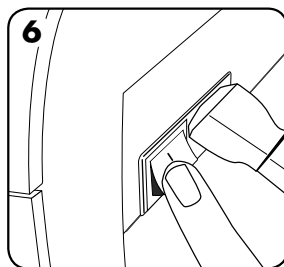

6. Switch the machine on (located at the rear of the machine)

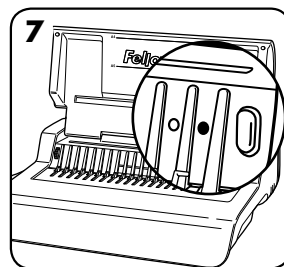

7. Lift the lid. Check the green power neon is on.

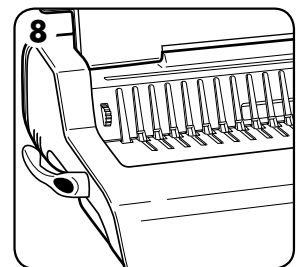

8. Ensure the comb-opening lever is pushed backwards.

ENGLISH

BEFORE YOU BIND

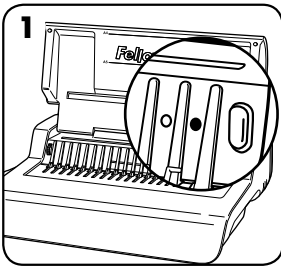

1. Check the green power neon is on.

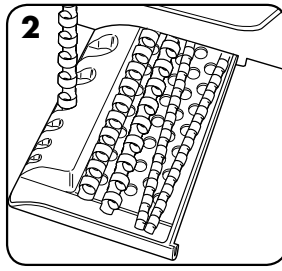

2. Select the correct comb diameter using the comb storage tray.

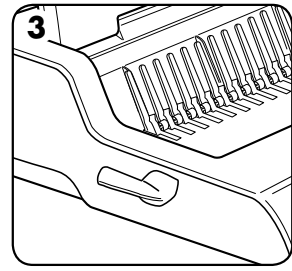

3. Insert the plastic comb into the opening mechanism.

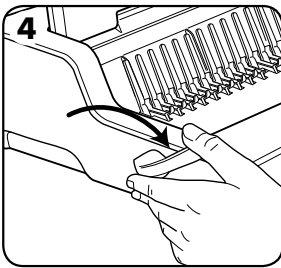

4. Pull comb-opening lever forward to open the comb.

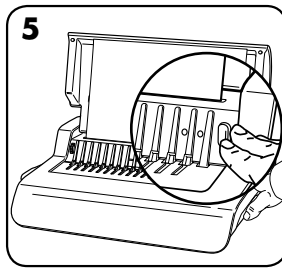

5. Test punch scrap sheets to check edge guide setting.

STEPS TO BIND

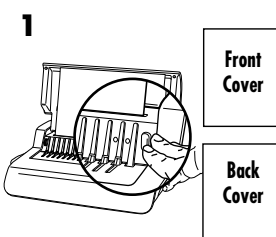

1. Punch front and back covers first.

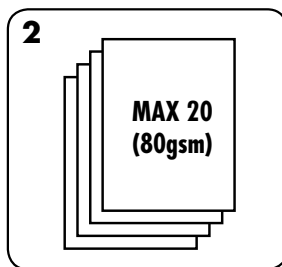

2. Punch sheets in small batches that do not overload the machine or the user.

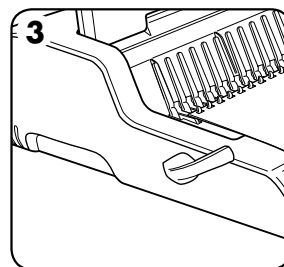

3. Load punched sheets directly onto the opened comb. Starting with the front of the document.

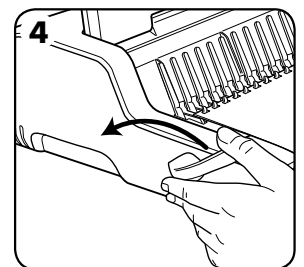

4. When all punched sheets are loaded onto the comb, push the comb lever backwards to close the comb and remove the bound document.

CORRECTING A BOUND DOCUMENT

Additional sheets may be include or removed at any time by opening and then closing the comb as previously described.

REMOVAL OF WASTE CLIPPINGS

The waste tray is located under the machine and is accessed from the right side. For best results empty the tray regularly.

STORAGE

Switch off the machine. Lower the lid. The Quasar-E comb binder is designed to be stored horizontally on the desk.

TROUBLESHOOTING

Problem	Cause	Solution
No Green power neon	Machine is not switched on	Switch on machine at rear next to plug inlet and at the socket.
Red standby neon	Machine is overloaded when punching	Press the punch button. The machine will withdraw the punches and re-set itself. Continue this process until the punch cycle is complete
Punched holes are not central	Edge guide not set	Adjust edge guide until hole pattern is correct
Machine will not punch	Blockage	Check waste tray is empty. Check for blockage to paper entry.
Punch holes are not parallel to edge.	Debris is stuck below dies.	Take stiff cardboard and slide into the paper entry. Move the cardboard sideways to release any stray clippings into the waste tray.
Partial holes	Sheets not correctly aligned to punch pattern.	Adjust edge guide and test punch scrap sheets until correct
Damaged hole edges	Possibly overloading the machine	Punch plastic covers with paper sheets. Reduce number of sheets being punched.
Waste tray leaks	Waste tray is not correctly inserted or 'burst feature' has activated	Check waste tray is empty and 'burst feature' is closed.

WARRANTY

Fellowes warrants all parts of the binder to be free of defects in material and workmanship for 2 years from the date of purchase by the original consumer. If any part is found to be defective during warranty period, your sole and exclusive remedy will be repair or replacement, at Fellowes' option and expense, of the defective part. This warranty does not apply in cases of abuse, mishandling or unauthorised repair. Any implied warranty, including that of merchantability or fitness for particular purpose, is hereby limited in duration to the appropriate warranty

period set forth above. In no event shall Fellowes be liable for any consequential damages attributable to this product. This warranty gives you specific legal rights. You may have other legal rights that vary from this warranty. The duration, terms and conditions of this warranty are valid worldwide, except where different limitations, restrictions or conditions may be required by local law. For more details or to obtain services under this warranty, please contact Fellowes or your dealer.

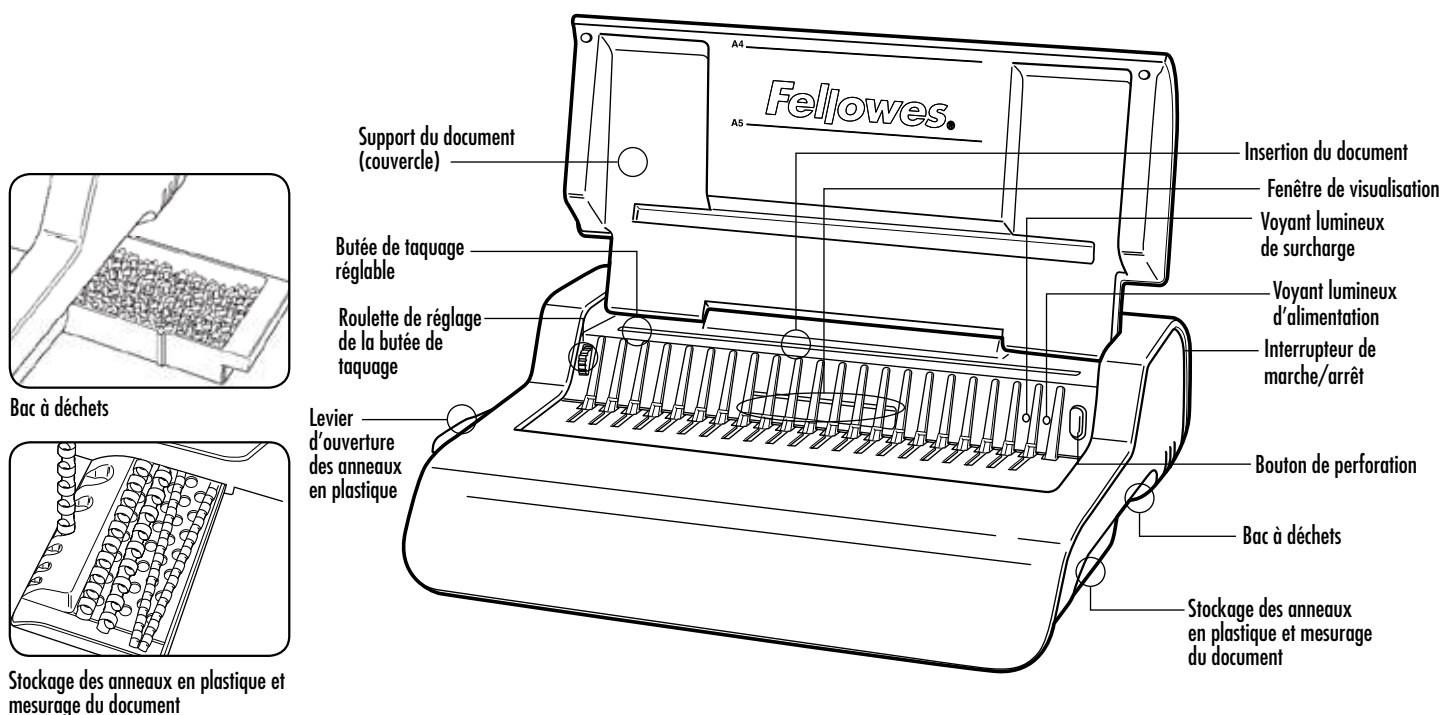

CARACTERISTIQUES

Capacité de perforation

Nombre de feuilles de papier	
70-80 g / 20 lb	20 feuilles
Couvertures transparentes	
100-200 microns / 4-8 ml	3 feuilles
200+ microns / 8+ ml	2 feuilles
Autres couvertures standard	
160-270 g / 40-60 lb	3 feuilles
270+g / 60+ lb	2 feuilles
Tension :	220-240V CA 50/60Hz
Courant :	1,5A
Cycle de service :	30 Minutes marche / 30 Minutes arrêt

Capacité de reliure

Taille de reliure maximum	50 mm / 2 po
Max document (80 g / 20 lb)	c. 500 feuilles

Caractéristiques techniques

Dimensions papier	A4
Nombre de perforations	21
Ecartement des perforations	14,28 mm / 9/16 po
Butée de taquage réglable	Oui - rotatif
Capacité du bac à déchets	env. 1500 feuilles
Wattage moteur	indéterminé
Poids net	9,5 kg / 20,9 lb
Dimensions (LxPxH)	460 x 390 x 130 mm / 18,1 po x 15,3 po x 5,1 po

CONSIGNES DE SECURITE IMPORTANTES — Lire attentivement avant d'utiliser l'appareil !



Veuillez conserver ce manuel pour référence ultérieure

Avant de procéder à la perforation ;

- toujours vérifier que la machine est installée sur une surface stable
- procéder à un test de perforation sur des feuilles de brouillon et régler la machine avant de perforer le document final
- retirer les agrafes et autres attaches métalliques avant de procéder à la perforation
- ne jamais tenter de dépasser la capacité spécifiée de la machine

Garder la machine éloignée des sources d'eau et de chaleur.

Ne tentez jamais d'ouvrir ou de réparer vous-même cette machine.

Branchez la machine à une prise facilement accessible.

Eteindre la machine après chaque utilisation.

Débranchez-la pendant les périodes d'inutilisation prolongées.

Remarque — Cette machine est dotée d'un dispositif coupe-circuit thermique qui se déclenche lorsque la machine surchauffe durant l'utilisation. Elle se reinitialisera lorsque la machine est de nouveau sûre pour l'utilisation.

DIAMETRE DES ANNEAUX ET DIMENSIONS DE DOCUMENTS

Réglages des dimensions du diamètre de reliure et de la profondeur de marge

mm	pouce	quantité de pages
6	1/4	2-20
8	5/16	21-40
10	3/8	41-55
12	1/2	56-90
16	5/8	91-120
18	1 1/16	121-150
22	7/8	151-180
25	1	181-200
32	1 1/4	201-240
38	1 1/2	241-340
45	1 3/4	341-410
51	2	411-500

Besoin d'aide ?

Service à la clientèle..
www.fellowes.com
 Laissez nos experts vous aider et trouver votre solution. Veuillez à nous appeler systématiquement avant de contacter votre point de vente.

MONTAGE

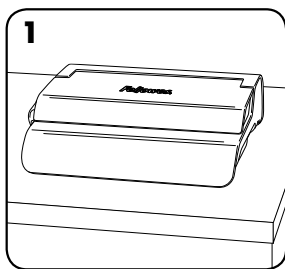

1. Vérifier que la machine est installée sur une surface stable.

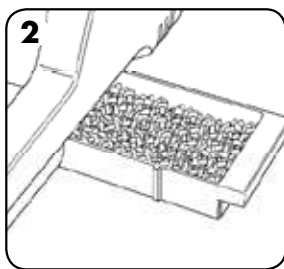

2. Vérifier que le bac à déchets est vide et correctement mis en place.

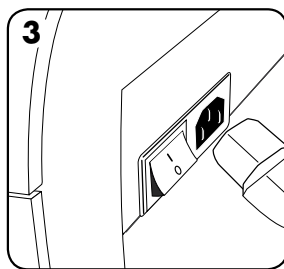

3. La machine est équipée de cordons d'alimentation séparés. Sélectionner le cordon approprié pour la source d'alimentation.

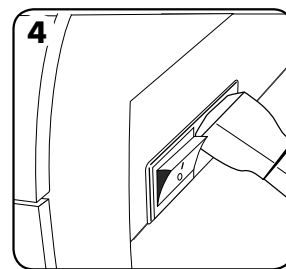

4. Brancher le cordon à la machine (la prise du côté et à l'arrière de la machine).

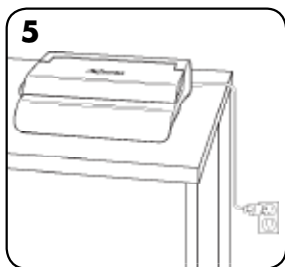

5. Brancher la machine à une prise facilement accessible. Allumer l'alimentation principale.

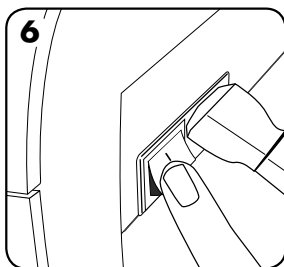

6. Mettre la machine en position « on » (situé à l'arrière de la machine).

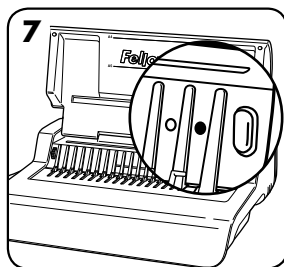

7. Soulever le couvercle. Assurer que le voyant lumineux vert d'alimentation est allumé.

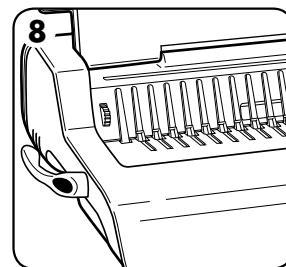

8. Vérifier que le levier d'ouverture des anneaux en plastique est poussé vers l'arrière.

AVANT DE RELIER

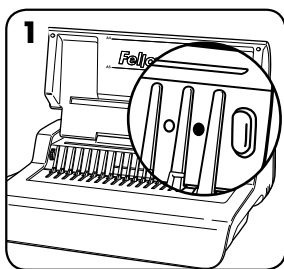

1. Assurer que le voyant lumineux vert d'alimentation est allumé.

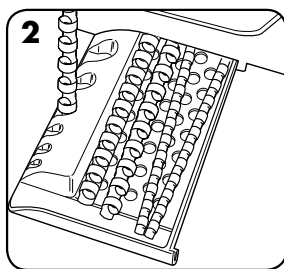

2. Sélectionner le diamètre de reliure correct dans le bac de stockage des anneaux en plastique.

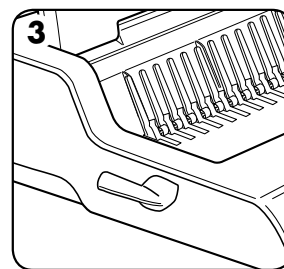

3. Insérer les anneaux en plastique dans le mécanisme.

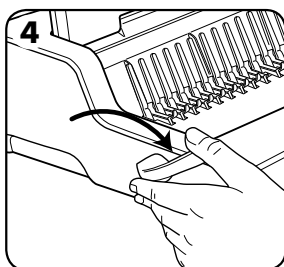

4. Tirez le levier d'ouverture des anneaux en plastique vers l'avant pour les ouvrir.

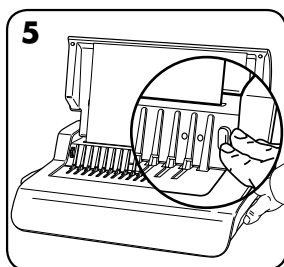

5. Procéder à un test de perforation de feuilles de brouillon pour vérifier le réglage de la butée de taquage.

ETAPES DE LA RELIURE

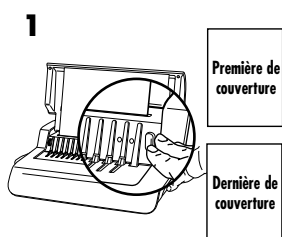

1. Perforer d'abord les couvertures avant et arrière.

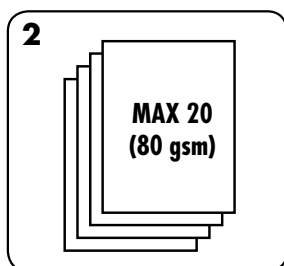

2. Perforer les feuilles par petits paquets faciles à manier par l'utilisateur et de manière à ne pas surcharger la machine.

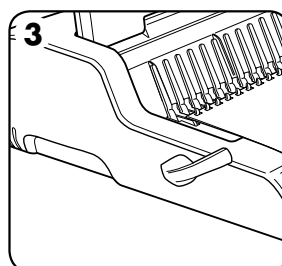

3. Charger directement les feuilles perforées dans les anneaux en plastique ouverts. Commencer par la couverture avant du document.

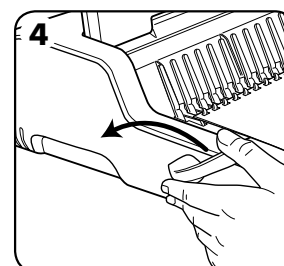

4. Une fois que toutes les feuilles perforées ont été installées dans les anneaux en plastique, pousser le levier de perforation vers l'arrière pour fermer les anneaux, puis retirer le document relié.

CORRIGER UN DOCUMENT RELIÉ

Il est possible d'ajouter des feuilles ou d'en retirer à tout instant en ouvrant les anneaux en plastique puis en les refermant comme décrit précédemment.

ELIMINATION DES DÉCHETS

Le bac à déchets se trouve sous la machine, on y accède par le côté droit. Pour de meilleurs résultats, vider régulièrement le bac.

STOCKAGE

Eteindre la machine. Abaisser le couvercle. La relieuse à anneaux Quasar-E a été conçue pour être rangée à l'horizontale sur le bureau.

DÉPANNAGE

Problème	Cause	Solution
Voyant lumineux vert éteint	La machine n'est pas allumée	Allumer la machine à l'arrière à proximité du raccord au niveau de la prise.
Voyant rouge de veilleuse allumé	Machine est surchargée lors de la perforation	Appuyer sur le bouton de perforation. La machine retirera les perforations et se réinitialisera. Continuer cette opération jusqu'à ce que le cycle soit complété.
Les trous de perforation ne sont pas centrés	La butée de taquage est mal réglée	Ajuster la butée de taquage jusqu'à ce que l'alignement des perforations est correcte.
La machine ne perfore pas	Bourrage	Vérifier que le bac de déchets est vide. Chercher les bourrages possibles à l'entrée du papier.
Perforation de trous non parallèles au bord du document	Des confettis sont coincés sous les poinçons	Prendre une feuille cartonnée et la glisser dans la fente d'insertion. Glisser la feuille de gauche à droite pour faire tomber les confettis dans le bac à déchets.
Trous partiels	Les feuilles ne sont pas correctement alignées pour la perforation	Régler la butée de taquage et procéder à la perforation de feuilles de brouillon jusqu'à ce que le réglage soit correct.
Trous de perforation pas parfaits	Surcharge possible de la machine	Perforer des couvertures en plastique avec des feuilles de papier. Réduire le nombre de feuilles perforées.
Le bac à déchets perd des confettis	Le bac à déchets n'est correctement inséré ou le dispositif de « rafale » est activé	Vérifier que le bac à déchets a été vidé et que le dispositif de « rafale » est fermé.

GARANTIE

Fellowes, Inc. (« Fellowes ») garantit toutes les pièces de la machine contre tout vice de fabrication et de matériau pendant une période de 2 ans à compter de la date d'achat par le consommateur. Si une pièce s'avère défectueuse pendant la période de garantie, votre seul et unique recours sera la réparation ou le remplacement de la pièce défectueuse selon les modalités et aux frais de Fellowes. Cette garantie ne s'applique pas en cas d'abus, de mauvaise manipulation ou de réparation non autorisée. Toute garantie implicite, y compris celle de commercialisation ou d'adaptation à un usage particulier, est par la présente limitée en durée à

la période de garantie appropriée définie ci-dessus. Fellowes ne pourra en aucun cas être tenue responsable de dommages indirects ou accessoires imputables à ce produit. Cette garantie vous donne des droits spécifiques. Vous pouvez avoir d'autres droits légaux qui peuvent varier. La durée, les conditions générales et les conditions de cette garantie sont valables dans le monde entier, excepté en cas de prescription, de restrictions ou de conditions exigibles par les lois locales. Pour obtenir des renseignements détaillés ou un service dans le cadre de cette garantie, rendez-vous à la représentation Fellowes, ou votre commerçant local.

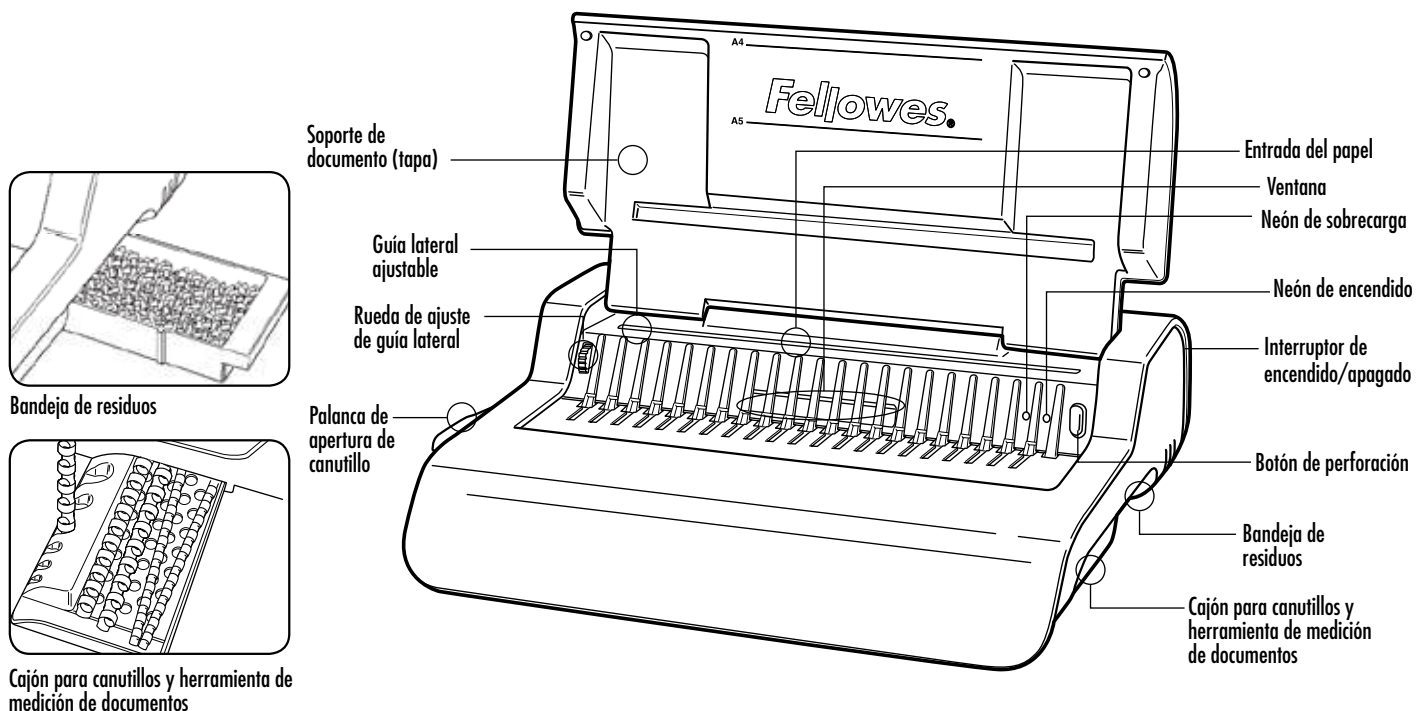

CARACTERÍSTICAS GENERALES

Capacidad de perforación

Hojas de papel	
70-80 g / 20 lb	20 hojas
Portadas transparentes	
100-200 micras / 4-8 mil	3 hojas
200+ micras / 8+ mil	2 hojas
Otras portadas estándar	
160-270 g / 40-60 lb	3 hojas
270+ g / 60+ lb	2 hojas
Tensión:	220-240 V CA 50/60 Hz
Corriente:	1,5 A
Ciclo de tareas:	30 minutos encendido / 30 minutos apagado

Capacidad de encuadernación

Tamaño máximo de canutillo	50 mm/2"
Peso máximo de documento (80 g / 20 lb)	c. 500 hojas

Especificaciones técnicas

Dimensiones del papel	A4
Ranuras de perforación	21
Inclinación de ranura	14,28 mm / 9/16"
Guía lateral ajustable	sí - giratoria
Capacidad de la bandeja de residuos	aprox. 1500 hojas
Potencia de motor	tbc
Peso neto	9,5 kg / 20.9 lb
Dimensiones (An. x Pro. x Al.)	460 x 390 x 130 mm / 18.1" x 15.3" x 5.1"

INSTRUCCIONES DE SEGURIDAD IMPORTANTES — ¡Lea todas las instrucciones antes del uso!



PRECAUCIÓN

Conserve este manual para futuras consultas

Al perforar;

- asegúrese siempre de que la máquina se encuentra sobre una superficie estable
- perfore algunas hojas de prueba y configure la máquina antes de perforar los documentos finales
- retire las grapas y cualquier otro material metálico de las hojas antes de perforar
- nunca exceda la capacidad nominal de la máquina

Mantenga la máquina alejada de fuentes de agua y calor.

No intente nunca abrir o reparar de ninguna otra manera esta máquina.

Enchufe la máquina a una toma fácilmente accesible.

Apague la máquina después de cada uso.

Desenchúfela si no va a ser utilizada durante un período largo de tiempo.

Nota: esta máquina contiene un dispositivo de corte térmico que se activa si la máquina se recalienta durante el uso. Se reiniciará automáticamente una vez que la temperatura alcance el nivel de funcionamiento seguro.

DIÁMETRO DE CANUTILLO Y TAMAÑOS DE DOCUMENTO

Tamaño de canutillo y ajustes de profundidad de margen

mm	pulgadas	número de páginas
6	1/4	2-20
8	5/16	21-40
10	3/8	41-55
12	1/2	56-90
16	5/8	91-120
18	1 1/16	121-150
22	7/8	151-180
25	1	181-200
32	1 1/4	201-240
38	1 1/2	241-340
45	1 3/4	341-410
51	2	411-500

¿Necesita ayuda?

Servicio al cliente...
www.fellowes.com
 Deje que nuestros expertos le ayuden y le den una solución. Llámenos siempre antes de ponerse en contacto con su distribuidor.

INSTALACIÓN

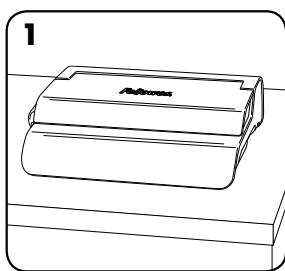

1. Asegúrese que la máquina se encuentra sobre una superficie estable.

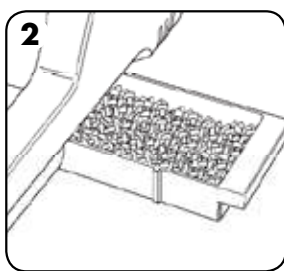

2. Compruebe que la bandeja de residuos esté vacía y colocada correctamente.

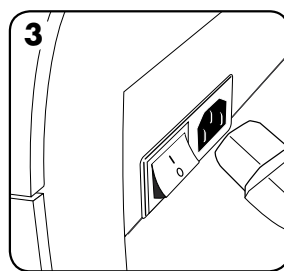

3. La máquina se proporciona con los conductores de alimentación para conectar. Seleccione el conductor correcto para la fuente de alimentación apropiada.

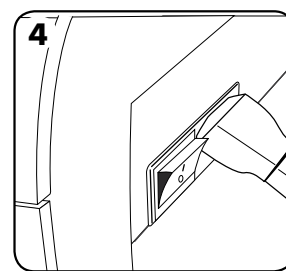

4. Instale el conductor en la máquina (el enchufe se encuentra en la parte posterior de la misma).

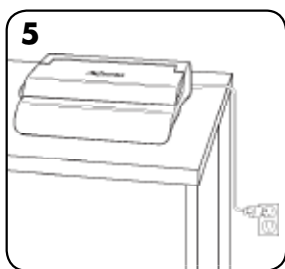

5. Enchufe la máquina a una toma fácilmente accesible. Active la fuente de alimentación.

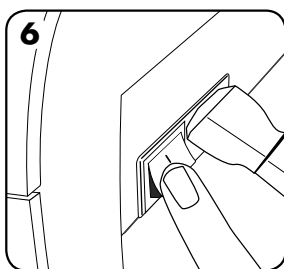

6. Encienda la máquina (el interruptor se encuentra en la parte posterior de la misma).

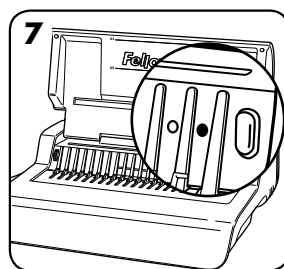

7. Levante la tapa. Compruebe si se enciende el neón verde.

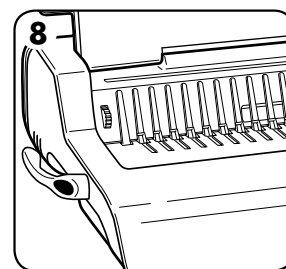

8. Asegúrese de que la palanca de apertura de canutillo está presionada hacia atrás.

ANTES DE ENCUADERNAR

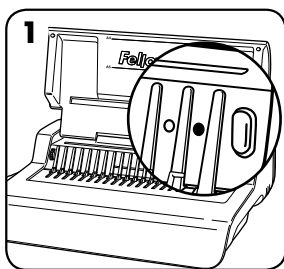

1. Compruebe si se enciende el neón verde.

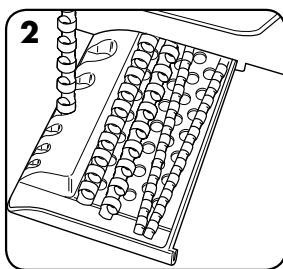

2. Seleccione el diámetro del canutillo correcto utilizando la bandeja de almacenamiento de canutillos.

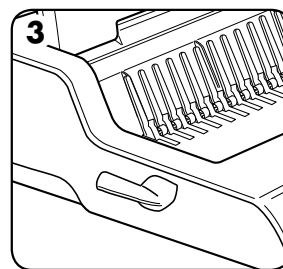

3. Inserte el canutillo de plástico en el mecanismo de apertura.

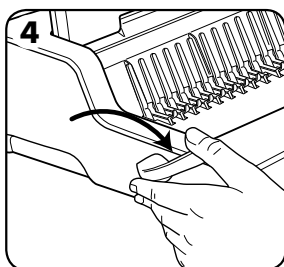

4. Tire de la palanca de apertura de canutillo hacia delante para abrir el canutillo.

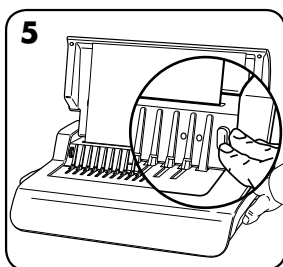

5. Perfore algunas hojas de prueba para comprobar la posición de la guía lateral.

PROCESO DE ENCUADERNACIÓN

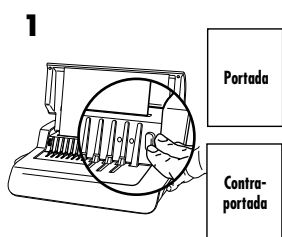

1. Perfore en primer lugar la portada y contraportada del documento.

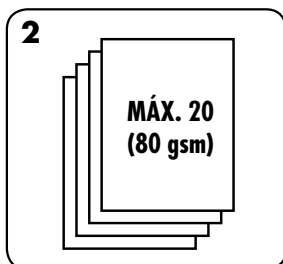

2. Perfore las hojas en partidas pequeñas para no sobrecargar la máquina ni exceder el esfuerzo del usuario.

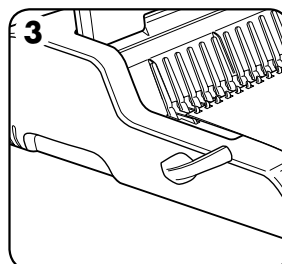

3. Coloque las hojas perforadas directamente en el canutillo abierto. Comience por la parte frontal del documento.

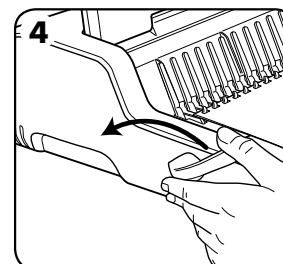

4. Una vez cargadas en el canutillo todas las hojas perforadas, presione la palanca de canutillo hacia atrás para cerrarlo y extraiga el documento encuadernado.

CÓMO CORREGIR LA ENCUADERNACIÓN DE UN DOCUMENTO

Es posible incluir o extraer hojas en cualquier momento abriendo y cerrando el canutillo de la forma descrita anteriormente.

CÓMO RETIRAR LOS RESTOS DE PAPEL

La bandeja de residuos se encuentra en la parte inferior de la máquina, y puede accederse a ella desde el lado derecho. Para obtener los mejores resultados, vacíe la bandeja periódicamente.

ALMACENAMIENTO

Apague la máquina. Baje la tapa. La encuadernadora con canutillo Quasar-E ha sido diseñada para permanecer en posición horizontal sobre el escritorio.

SOLUCIÓN DE PROBLEMAS

Problema	Causa	Solución
El neón verde no se enciende	La máquina no está encendida	Encienda la máquina con el interruptor posterior, situado junto a la entrada del enchufe, y en la toma eléctrica.
Neón rojo de suspensión	La máquina se encuentra sobrecargada durante la perforación	Pulse el botón de perforación. La máquina extraerá todos los taladros y se reiniciará. Continúe realizando este proceso hasta completar el ciclo de perforación.
Los orificios perforados no están centrados	La guía lateral no se ha fijado	Ajuste la guía lateral hasta que el patrón de orificios sea correcto.
La máquina no perfora	Bloqueo	Compruebe que la bandeja de residuos esté vacía. Compruebe que la entrada de papel no esté bloqueada.
Los agujeros perforados no son paralelos al lateral	Se acumula suciedad bajo los taladros	Utilice un trozo de cartulina para pasarlo a través de la entrada de papel. Mueva la cartulina hacia los lados para extraer los restos de papel e introducirlos en la bandeja de residuos.
Orificios parciales	Las hojas no están alineadas correctamente con el patrón de perforación.	Ajuste la guía lateral y perfora algunas hojas de prueba hasta corregir la orientación.
Agujeros en malas condiciones	Posible sobrecarga de la máquina	Perfore las cubiertas de plástico con hojas de papel. Reduzca el número de hojas perforadas.
La bandeja de residuos deja salir restos de papel	La bandeja no está insertada correctamente o se ha activado la 'función ráfaga'	Compruebe que la bandeja de residuos esté vacía y que la 'función ráfaga' esté desactivada.

GARANTÍA

Fellowes garantiza que todas las piezas de la encuadernadora estarán libres de defectos de material y mano de obra durante 2 años tras la fecha de compra por parte del primer consumidor. Si se encuentra algún defecto en cualquiera de las piezas durante el período de garantía, la única y exclusiva solución será la reparación o el cambio de la pieza defectuosa, a criterio y cuenta de Fellowes. Esta garantía queda invalidada en casos de abuso, manipulación indebida o reparación no autorizada. Cualquier garantía implícita, incluida la de comerciabilidad o aptitud para un objetivo particular, queda limitada por la presente en su duración al período

apropiado de garantía establecido anteriormente. Fellowes no será en ningún caso responsable de ningún daño consecencial que pueda atribuirse a este producto. Esta garantía le confiere derechos legales específicos. Es posible que tenga otros derechos legales que varíen. La duración, los términos y las condiciones de esta garantía son válidos en todo el mundo, excepto en los lugares donde la legislación local exija limitaciones, restricciones o condiciones diferentes. Para más detalles o para recibir servicio bajo esta garantía, por favor, póngase en contacto con nosotros o con su distribuidor.

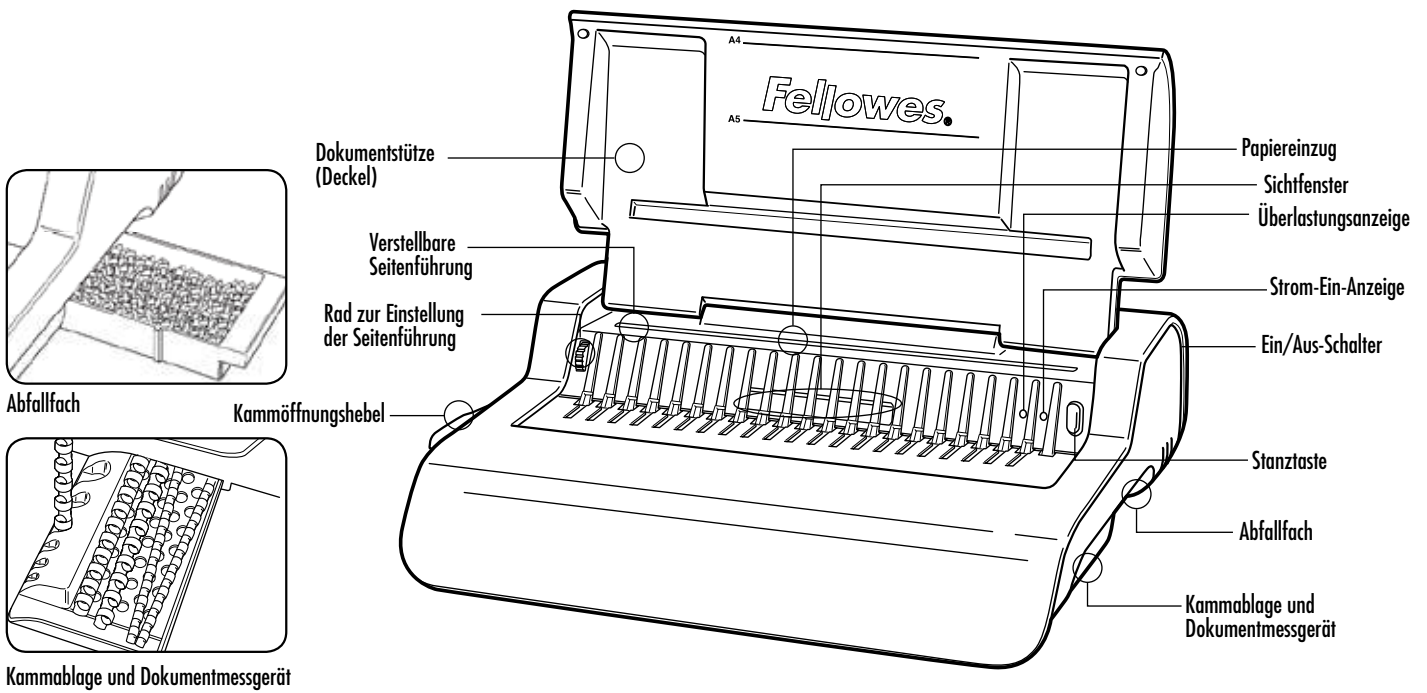

LEISTUNGSMERKMALE

Stanzleistung

Papierseiten	
70-80 g / 20 lbs	20 Blätter
Transparentdeckblätter	
100-200 Mikron / 4-8 mil	3 Blätter
200+ Mikron / 8+ mil	2 Blätter
Andere Standarddeckblätter	
160-270 g Mikron / 40-60 lbs	3 Blätter
270+ g / 60+ lbs	2 Blätter
Spannung:	220-240 VAC 50/60 Hz
Strom:	1,5 A
Betriebszyklus:	30 Minuten Ein / 30 Minuten Aus

Bindeleistung

Max. Kammgröße	50 mm / 2"
Max. Dokument (80 g / 20 lbs)	ca. 500 Blätter

Technische Daten

Papiermaße	A4
Stanzschlitze	21
Schlitzneigung	14,28 mm / 9/16"
Verstellbare Seitenführung	Ja- Drehfunktion
Abfallfach Fassungsvermögen	ca. 1.500 Blätter
Motorleistung (W)	Wird später bekannt gegeben
Nettogewicht	9,5 kg / 20,9 lbs
Abmessungen (LxTxH)	460 x 390 x 130 mm / 18,1" x 15,3" x 5,1"

WICHTIGE SICHERHEITSHINWEISE — Alle Hinweise vor Gebrauch lesen!



VORSICHT

Zur späteren Bezugnahme bitte aufheben

Beim Stanzen:

- Immer darauf achten, dass das Gerät auf einer stabilen Unterlage steht
- Restblätter teststanzen und das Gerät vor dem Stanzen der endgültigen Dokumente einstellen
- Heftklammern und andere Metallteile vor dem Stanzen entfernen
- Nie die angegebene Geräteleistung überschreiten

Von Wärme- und Wasserquellen fernhalten.

Dieses Gerät darf nicht geöffnet oder repariert werden.

Das Gerät an einer gut zu erreichbaren Steckdose anschließen.

Das Gerät nach jedem Gebrauch ausschalten.

Bei längerer Nichtverwendung das Gerät vom Strom trennen.

Hinweis — dieses Gerät verfügt über eine automatische Abschaltfunktion, die aktiviert wird, wenn das Gerät während des Betriebs zu heiß wird. Diese Funktion wird automatisch zurückgestellt, sobald das Gerät wieder sicher betrieben werden kann.

KAMMDURCHMESSER UND DOKUMENTENGRÖSSEN

Kammdurchmesser u. Randbreiteneinstellungen

mm	Zoll	Zahl der Seiten
6	1/4	2-20
8	5/16	21-40
10	3/8	41-55
12	1/2	56-90
16	5/8	91-120
18	1 1/16	121-150
22	7/8	151-180
25	1	181-200
32	1 1/4	201-240
38	1 1/2	241-340
45	1 3/4	341-410
51	2	411-500

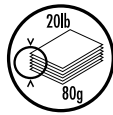

Benötigen Sie Hilfe?

Kundendienst...
www.fellowes.com
 Lassen Sie sich von unseren Experten bei der Lösung beraten. Rufen Sie immer zuerst Fellowes an, bevor Sie den Händler kontaktieren, bei dem Sie das Gerät gekauft haben.

EINRICHTUNG

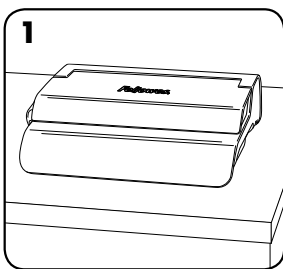

1. Immer darauf achten, dass das Gerät auf einer stabilen Unterlage steht.

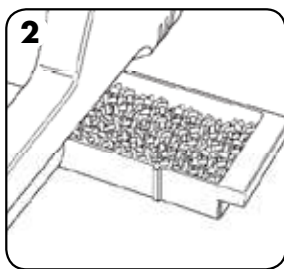

2. Prüfen, ob das Abfallfach leer ist und richtig sitzt.

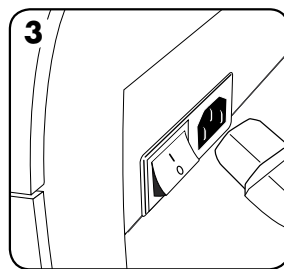

3. Das Gerät wird mit losen Stromanschlüssen geliefert. Die richtige Leitung für die vorhandene Stromversorgung auswählen.

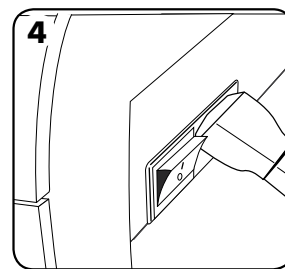

4. Die Leitung an dem Gerät anschließen (die Buchse befindet sich hinten am Gerät).

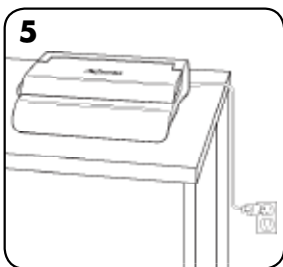

5. Das Gerät an einer gut zu erreichbaren Steckdose anschließen. Die Hauptstromversorgung einschalten.

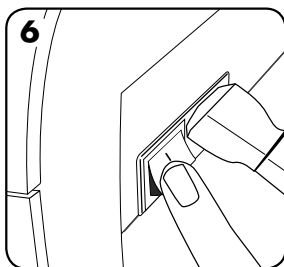

6. Das Gerät (auf der Geräterückseite) einschalten.

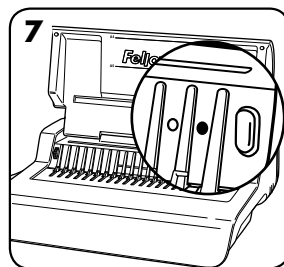

7. Den Deckel öffnen. Prüfen, ob die grüne Strom-Ein-Anzeige leuchtet.

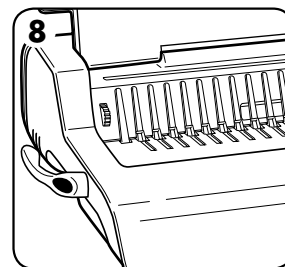

8. Sicherstellen, dass der Kammöffnungshebel nach hinten gedrückt ist.

VOR DEM BINDEN

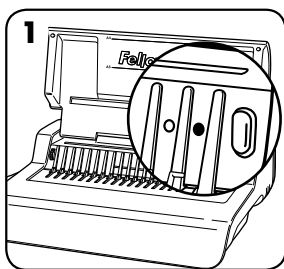

1. Prüfen, ob die grüne Strom-Ein-Anzeige leuchtet.

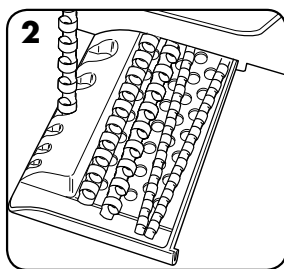

2. Den richtigen Kammdurchmesser mithilfe des Kammablagefachs bestimmen.

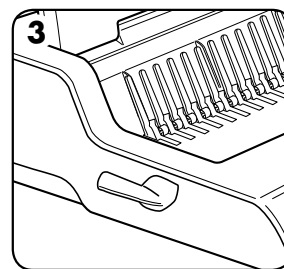

3. Den Plastikkamm in den Öffnungsmechanismus einsetzen.

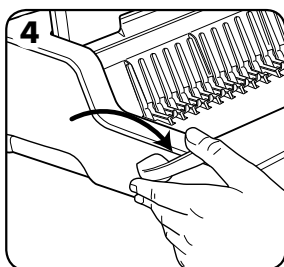

4. Zum Öffnen des Kamms den Kammöffnungshebel nach vorne ziehen.

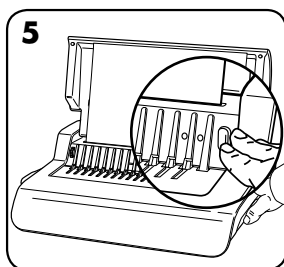

5. Restblätter teststanzen, um die Einstellung der Seitenführung zu prüfen.

BINDEN - SCHRITTWEISE ANLEITUNG

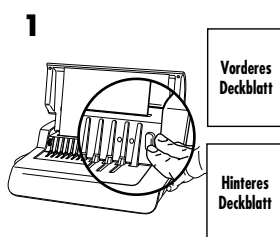

1. Zuerst das vordere und hintere Deckblatt stanzen.

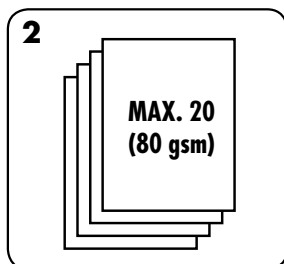

2. Die Blätter in kleinen Stapeln stanzen, damit Gerät und Benutzer nicht überlastet werden.

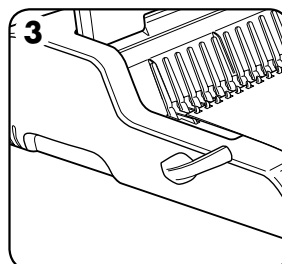

3. Die gestanzten Blätter direkt auf den offenen Kamm legen. Mit der Vorderseite des Dokuments beginnen.

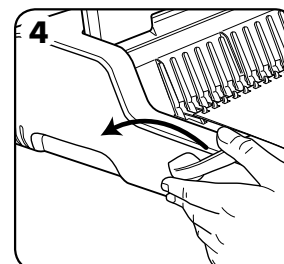

4. Wenn alle gestanzten Blätter auf dem Kamm liegen, den Kammhebel nach hinten drücken, um den Kamm zu schließen. Das gebundene Dokument entnehmen.

KORRIGIEREN EINES GEBUNDENEN DOKUMENTS

Zusätzliche Seiten können jederzeit eingefügt bzw. Blätter entnommen werden, indem der Kamm, wie bereits beschrieben, geöffnet oder geschlossen wird.

ENTFERNEN DER PAPIERABFÄLLE

Das Abfallfach befindet sich unter dem Gerät und bietet Zugang von der rechten Seite. Am besten ist es, das Fach regelmäßig zu leeren.

LAGERUNG

Das Gerät ausschalten. Den Deckel schließen. Der Quasar-E Kammbinder ist zur horizontalen Lagerung auf einer Tischfläche vorgesehen.

FEHLERDIAGNOSE UND -BEHEBUNG

Problem	Ursache	Lösung
Keine grüne Einschaltleuchte	Gerät ist nicht eingeschaltet	Das Gerät auf der Rückseite neben dem Steckereingang und der Buchse einschalten.
Rote Bereitschaftslampe	Das Gerät ist überladen und kann nicht Stanzen	Die Stanztaste drücken. Das Gerät zieht die Stanzvorrichtung zurück und setzt sich selbst zurück. Dieses Verfahren fortsetzen, bis der Stanzzyklus komplett ist.
Gestanzte Löcher sind nicht mittig	Seitenführung ist nicht eingestellt	Die Seitenführung so einstellen, dass das Lochmuster stimmt.
Gerät stanzt nicht	Blockierung	Prüfen, ob das Abfallfach leer ist. Den Papiereinzug auf Blockierungen überprüfen.
Gestanzte Löcher verlaufen nicht parallel zum Rand	Unter den Stanzstempeln steckt Schmutz	Einen steifen Karton in den Papiereinzug stecken. Den Karton seitlich hin und her schieben, um etwaige Papierreste in das Abfallfach zu schieben.
Löcher werden nur teilweise gestanzt	Blätter sind nicht richtig mit dem Stanzmuster ausgerichtet	Die Seitenführung einstellen und Restblätter teststanzen, bis die Einstellung stimmt.
Beschädigte Stanzränder	Mögliche Überladung des Geräts	Plastikdeckblätter zusammen mit Papierblättern stanzen. Die Anzahl der Blätter pro Stanzvorgang verringern.
Abfallfachlecks	Abfallfach ist nicht richtig eingesetzt oder die „Berstfunktion“ wurde aktiviert	Prüfen, ob das Abfallfach leer und die „Berstfunktion“ geschlossen ist.

GARANTIE

Fellowes garantiert, dass alle Teile des Bindegeräts für einen Zeitraum von 2 Jahren ab Kaufdatum durch den Erstkäufer frei von Material- und Verarbeitungsfehlern sind. Sollte sich ein Teil während der Garantiezeit als defekt erweisen, haben Sie nach Fellowes' Ermessen einzig und allein Anspruch auf kostenlose Reparatur oder kostenlosen Ersatz des defekten Teils. Diese Garantie schließt Missbrauch, unsachgemäße Handhabung und unbefugte Reparaturen aus. Alle stillschweigenden Garantien, einschließlich die der Marktgängigkeit oder Eignung für einen bestimmten Zweck, werden hiermit auf die Dauer der vorstehend angeführten Garantiezeit

beschränkt. Auf keinen Fall haftet Fellowes für eventuell im Zusammenhang mit diesem Produkt auftretende Folgeschäden. Diese Garantie gewährt Ihnen bestimmte Rechte. Es können Ihnen noch weitere bzw. andere Rechte zustehen, die sich von dieser Garantie unterscheiden. Dauer, Bedingungen und Konditionen dieser Garantie gelten weltweit, außer lokale Gesetze schreiben andere Begrenzungen, Einschränkungen oder Konditionen vor. Um weitere Einzelheiten zu erfahren oder Serviceleistungen im Rahmen dieser Garantie in Anspruch zu nehmen, wenden Sie sich bitte an Fellowes oder Ihren Händler.

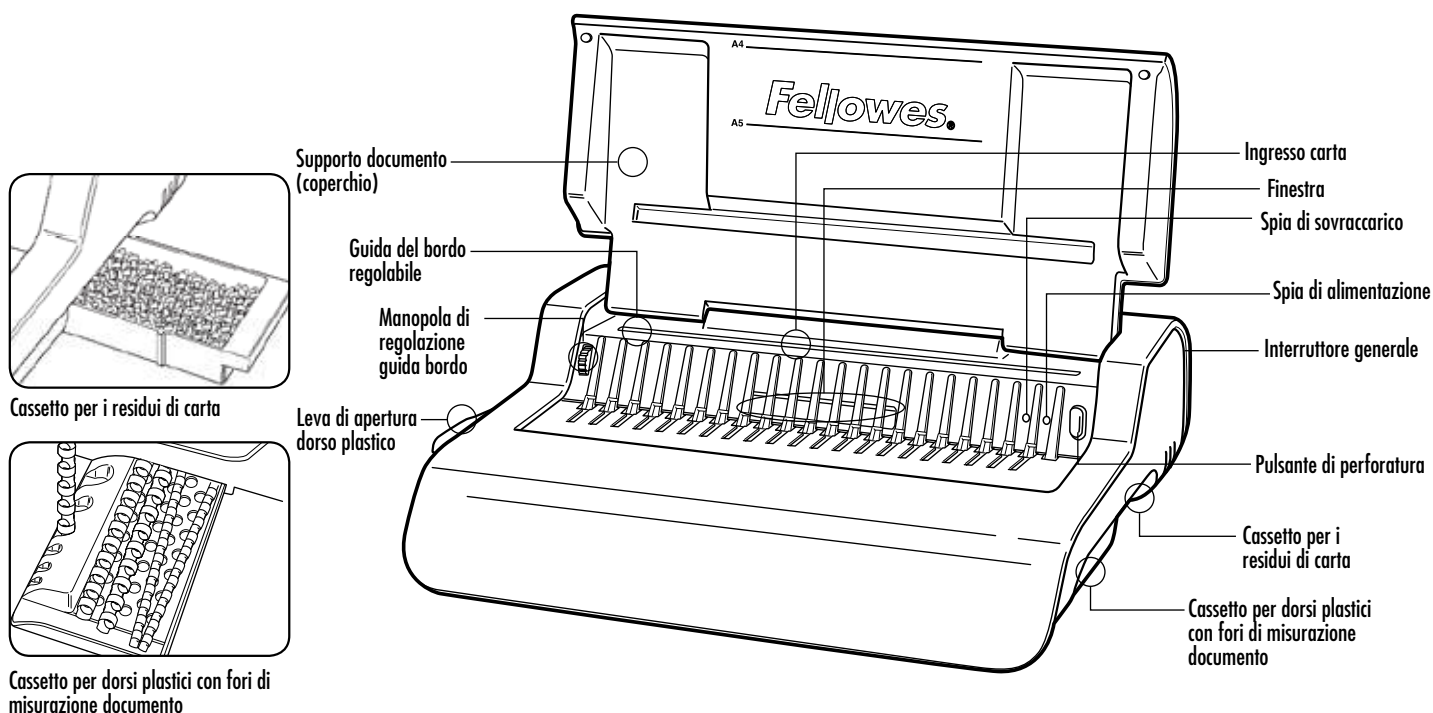

CARATTERISTICHE

Capacità di perforatura

Fogli di carta	
70-80 g / 20 lb	20 fogli
Copertine trasparenti	
100-200 micron / 4-8 mil	3 fogli
200 micron e più / 8 mil e più	2 fogli
Altre copertine standard	
160-270 g / 40-60 lb	3 fogli
270 g e più / 60 lb e più	2 fogli
Tensione:	220 - 240 V c.a., 50/60 Hz
Corrente:	1,5 A
Ciclo di servizio:	30 minuti accesa / 30 minuti spenta

Capacità di Rilegatura

Diametro max dorso plastico	50 mm/2"
N. max fogli documento (80 g/20 lb)	circa 500 fogli

Dati tecnici

Formato carta	A4
Fessure di perforatura	21
Passo fessure	14,28 mm / 9/16"
Guida del bordo regolabile	si - rotativa
Capacità del cassetto per i residui di carta	circa 1500 fogli
Potenza motorino	da confermare
Peso netto	9,5 kg / 20,9 lb
Dimensioni (LxPxA)	460 x 390 x 130 mm / 18,1" x 15,3" x 5,1"

NORME DI SICUREZZA IMPORTANTI — Leggere prima dell'uso.



Conservare queste istruzioni per consultarle quando necessario.

Precauzioni per la perforatura:

- Verificare sempre che la macchina sia su una superficie stabile.
- Eseguire delle prove su fogli di scarto e impostare la macchina prima di procedere alla perforatura dei documenti.
- Rimuovere le graffette e altri oggetti metallici prima di eseguire la perforatura.
- Non eccedere mai la capacità della macchina.

Tenere la macchina lontano da fonti di calore e acqua.

Non tentare mai di aprire o riparare in alcun modo la macchina.

Collegare la macchina a una presa di corrente facilmente accessibile.

Spegnere la macchina quando non è in uso.

Scollegare la macchina dalla presa di corrente quando non la si usa per lunghi periodi.

Nota bene: la macchina è dotata di un dispositivo di sicurezza che la spegne se la macchina si surriscalda durante l'uso e si ripristina automaticamente non appena si può usarla in sicurezza.

DIAMETRO DEL DORSO PLASTICO E DIMENSIONI DEI DOCUMENTI

Diametro del dorso plastico e regolazioni della profondità del margine

mm	pollici	numero di pagine
6	1/4	2-20
8	5/16	21-40
10	3/8	41-55
12	1/2	56-90
16	5/8	91-120
18	1 1/16	121-150
22	7/8	151-180
25	1	181-200
32	1 1/4	201-240
38	1 1/2	241-340
45	1 3/4	341-410
51	2	411-500

Per richiedere assistenza

Servizio clienti:
www.fellowes.com
 I nostri tecnici sono a vostra disposizione per offrirvi la soluzione migliore. Contattate sempre Fellowes prima di rivolgervi al rivenditore.

IMPOSTAZIONE

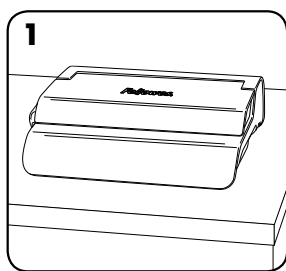

1. Verificare che la macchina sia su una superficie stabile.

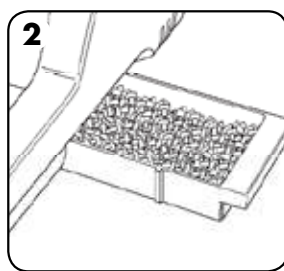

2. Verificare che il cassetto per i residui di carta sia vuoto e inserito correttamente.

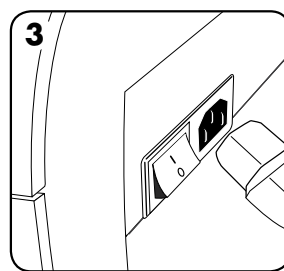

3. La macchina viene fornita con più cavi di alimentazione; selezionare quello adatto alla presa di corrente.

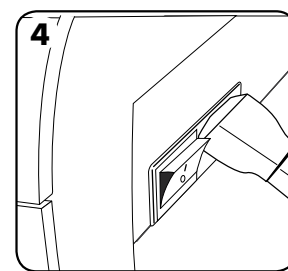

4. Collegare il cavo di alimentazione alla spina, situata sulla parte posteriore della macchina.

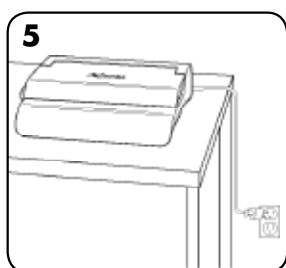

5. Collegare la macchina a una presa di corrente facilmente accessibile. Mettere la presa sotto tensione se necessario.

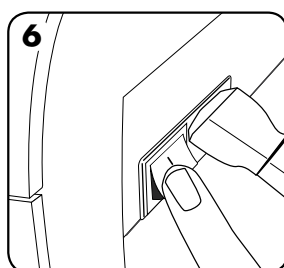

6. Accendere la macchina azionando l'interruttore generale, situato sulla parte posteriore.

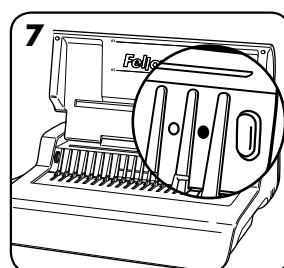

7. Sollevare il coperchio. Verificare che la spia verde di alimentazione sia accesa.

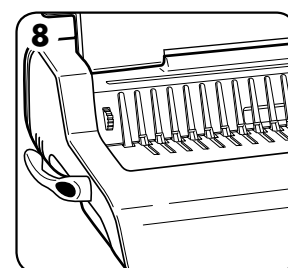

8. Verificare che la leva di apertura del dorso plastico sia spinta verso il retro.

PRIMA DELLA RILEGATURA

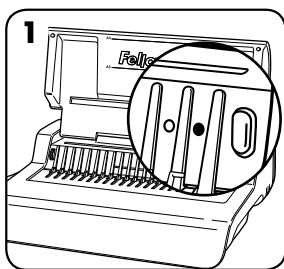

1. Verificare che la spia verde di alimentazione sia accesa.

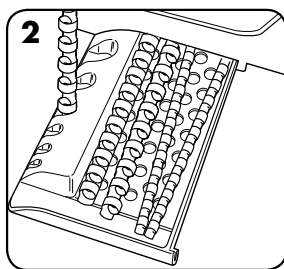

2. Selezionare il giusto diametro del dorso plastico mediante i fori nel cassetto.

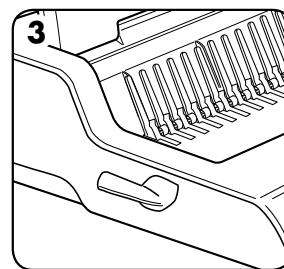

3. Inserire il dorso plastico nel meccanismo di apertura.

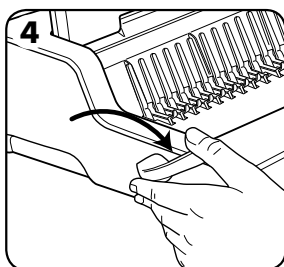

4. Tirare l'apposita leva per aprire il dorso plastico.

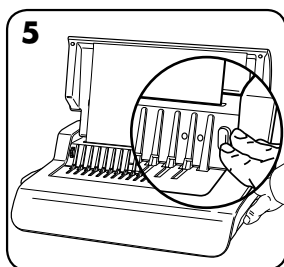

5. Eseguire delle prove su fogli di scarto per controllare l'impostazione della guida del bordo.

FASI DI RILEGATURA

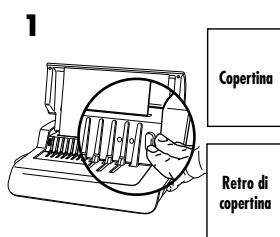

1. Eseguire prima la perforatura della copertina e del retro di copertina.

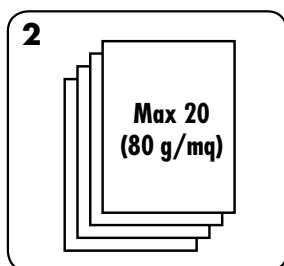

2. Perforare i fogli a piccoli gruppi, per non sovraccaricare la macchina e maneggiarli agevolmente.

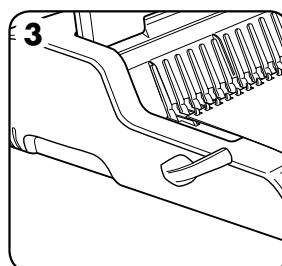

3. Inserire i fogli perforati direttamente sul dorso plastico aperto, iniziando dalla parte anteriore del documento.

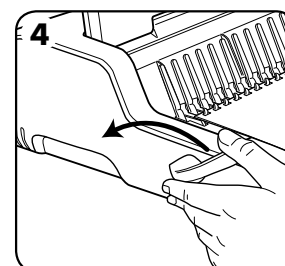

4. Una volta inseriti tutti i fogli perforati sul dorso plastico, spingere verso la parte posteriore la leva di apertura dorso per chiudere quest'ultimo e rimuovere il documento rilegato.

MODIFICA DI UN DOCUMENTO GIÀ RILEGATO

Si possono aggiungere o rimuovere fogli aprendo e poi chiudendo il dorso plastico come descritto in precedenza.

RIMOZIONE DEI RESIDUI DI CARTA

Il cassetto per i residui di carta è situato sotto la macchina ed è accessibile dal lato destro; per ottenere risultati ottimali, svuotarlo regolarmente.

RIPOSIZIONE

Spegnerne la macchina. Abbassare il coperchio. La rilegatrice ad anelli Quasar-E va riposta orizzontalmente su una scrivania.

RISOLUZIONE DEI PROBLEMI

Problema	Causa	Soluzione
Spia verde di alimentazione spenta	Macchina non accesa	Accertarsi che la presa di corrente sia sotto tensione e accendere la macchina.
Spia rossa di standby accesa	Macchina sovraccaricata durante la perforatura	Premere il pulsante di perforatura. La macchina retrae i punzoni e si reimposta. Continuare questa procedura finché il ciclo di perforatura non è completo.
Fori non centrati	Guida del bordo non impostata	Regolare la guida del bordo finché la sequenza di fori non è corretta.
La macchina non esegue la perforatura	Ostruzione	Verificare che il cassetto per i residui di carta sia vuoto. Controllare se c'è un'ostruzione all'ingresso della carta.
Fori non paralleli al bordo	Materiale di scarto incastrato sotto i punzoni	Inserire nell'apertura per la carta un pezzo di cartone rigido e muoverlo lateralmente per far cadere eventuali residui di carta nel cassetto.
Fori parziali	Fogli disallineati rispetto ai punzoni	Regolare la guida del bordo ed eseguire delle prove su fogli di scarto fino a eliminare il problema.
Bordi dei fori danneggiati	Possibile sovraccarico della macchina	Perforare le copertine di plastica con i fogli di carta. Ridurre il numero di fogli su cui si esegue la perforatura.
Fuoriuscita dei residui di carta dal cassetto	Cassetto dei residui di carta non inserito correttamente o funzione di espulsione rapida attivata	Verificare che il cassetto per i residui di carta sia vuoto e che la funzione di espulsione rapida non sia attivata.

GARANZIA

Fellowes garantisce che tutti i componenti della rilegatrice saranno esenti da difetti di materiali e fabbricazione per due anni a decorrere dalla data d'acquisto da parte dell'utente originale. Nel caso in cui si riscontrino dei difetti durante il periodo di garanzia, il rimedio esclusivo a disposizione del cliente sarà la riparazione o la sostituzione del prodotto difettoso, a carico di Fellowes e a sua discrezione. La garanzia non copre danni derivanti da uso improprio, manutenzione errata o riparazioni non autorizzate. Eventuali garanzie implicite, comprese quelle di commerciabilità o idoneità per uno scopo specifico, sono soggette ai limiti di durata

stabiliti nella garanzia sopra indicata. In nessun caso Fellowes sarà ritenuta responsabile di danni consequenziali o incidentali attribuibili a questo prodotto. La presente garanzia concede diritti legali specifici. L'acquirente potrebbe godere di altri diritti legali diversi da quelli di cui alla presente garanzia. La durata, i termini e le condizioni della presente garanzia sono validi in tutto il mondo, a eccezione dei luoghi in cui le norme di legge prevedano limitazioni, restrizioni o condizioni diverse. Per ulteriori informazioni o per richiedere assistenza in garanzia, rivolgersi direttamente a Fellowes o al rivenditore.

NEDERLANDS

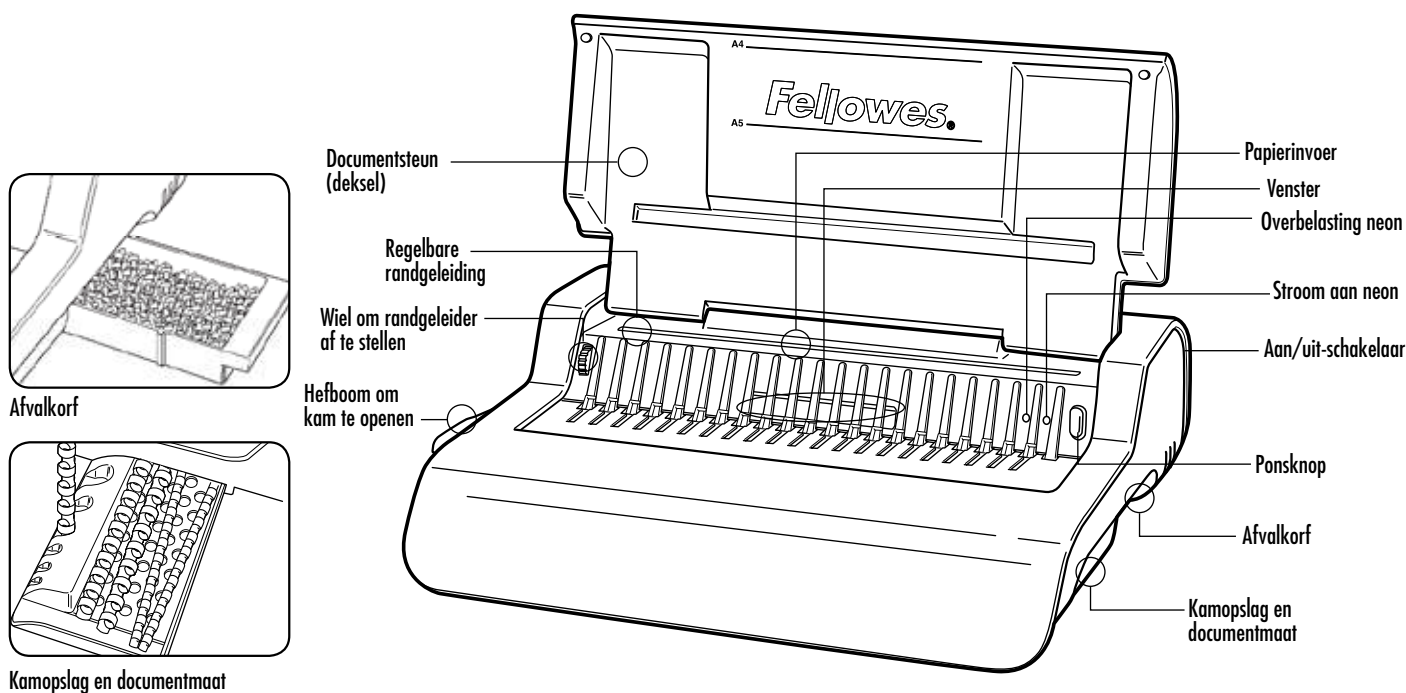

MOGELIJKHEDEN

Ponscapaciteit

Papiervellen

70-80 g / 20 lb 20 vellen

Transparante dekbladen

100-200 micron / 4-8 mil 3 vellen

200+ micron / 8+ mil 2 vellen

Andere standaard dekbladen

160-270 g / 40-60 lb 3 vellen

270+ g / 60+ lb 2 vellen

Spanning: 220-240 V AC 50/60 Hz

Stroom: 1,5 A

Bedrijfscyclus: 30 minuten AAN / 30 minuten UIT

Inbindcapaciteit

Max. kamgrootte 50 mm / 2"

Max. document (80 g / 20 lb) c. 500 vellen

Technische gegevens

Papierafmetingen A4

Pongsgaten 21

Gat pitch 14,28 mm / 9/16"

Regelbare randgeleiding ja - roterend

Afvalkorf capaciteit ongeveer 1500 vellen

Motorvermogen nader te bepalen

Netto gewicht 9,5 kg / 20,9 lb

Afmetingen (LxDxH) 460 x 390 x 130 mm / 18,1" x 15,3" x 5,1"

BELANGRIJKE VEILIGHEIDS INSTRUCTIES - Lezen vóór gebruik!



Bewaar voor later gebruik

Tijdens het ponsen;

- zorg altijd dat de machine op een stabiel oppervlak staat
- test ponsafvalvellen en stel de machine in vóór het ponsen van uiteindelijke documenten
- verwijder nietjes en andere metalen voorwerpen vóór het ponsen
- overschrijd nooit de opgegeven capaciteit van de machine

Houd de machine uit de buurt van warmte- en waterbronnen.

Probeer de machine nooit te openen of op een andere wijze te repareren.

Sluit de machine aan op een gemakkelijk bereikbaar stopcontact.



Schakel de machine uit na ieder gebruik.

Trek de stekker uit het stopcontact indien de machine gedurende langere tijd niet wordt gebruikt.

Opmerking — deze machine is uitgerust met een thermische uitschakelfunctie die actief wordt wanneer de machine oververhit raakt tijdens gebruik. Deze wordt automatisch gereset wanneer de machine veilig kan bediend worden.

KAMDIAMETER & DOCUMENTAFMETINGEN

Kamdiameterafmetingen & margediepte-instellingen

		
mm	inch	aantal vellen
6	1/4	2-20
8	5/16	21-40
10	3/8	41-55
12	1/2	56-90
16	5/8	91-120
18	1 1/16	121-150
22	7/8	151-180
25	1	181-200
32	1 1/4	201-240
38	1 1/2	241-340
45	1 3/4	341-410
51	2	411-500

Hulp nodig?

Klantendienst...
www.fellowes.com
 Laat onze deskundigen u helpen met een oplossing.
 Neem altijd eerst met ons contact op, vooraleer contact op te nemen met de handelaar waar u het product kocht.

OPSTELLING

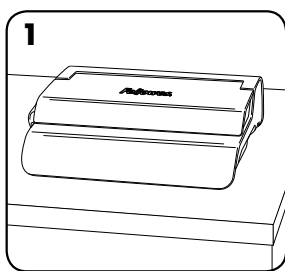

1. Zorg dat de machine op een stabiel oppervlak staat.

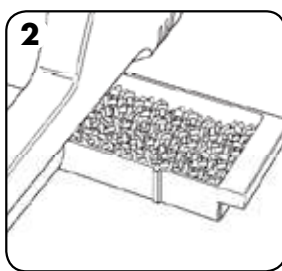

2. Controleer of afvalkorf leeg en correct gemonteerd is.

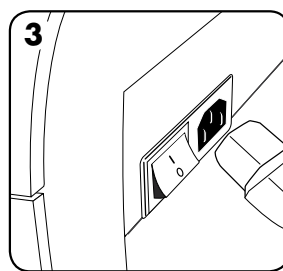

3. De machine wordt geleverd met losse stroomkabels. Kies de juiste stroomkabel voor de stroomvoorziening.

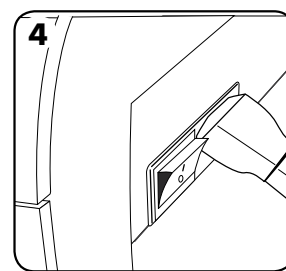

4. Sluit de stroomkabel aan op de machine (de aansluitbus bevindt zich aan de achterzijde van de machine).

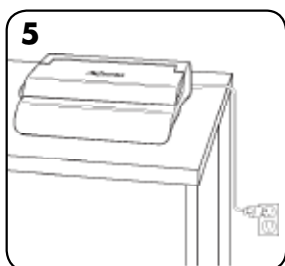

5. Sluit de machine aan op een gemakkelijk bereikbaar stopcontact. Schakel de stroom in.

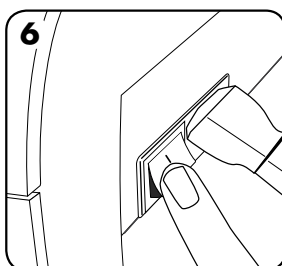

6. Schakel de machine in (knop bevindt zich aan de achterzijde van de machine).

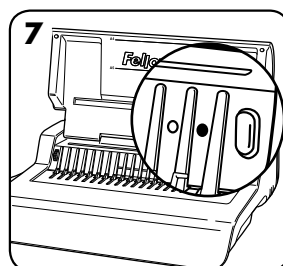

7. Til het deksel omhoog. Controleer of het groene lampje van de voeding brandt.

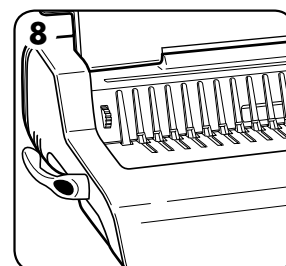

8. Zorg dat de hefboom om de kam te openen naar achter gedruwd is.

VÓÓR HET INBINDEN

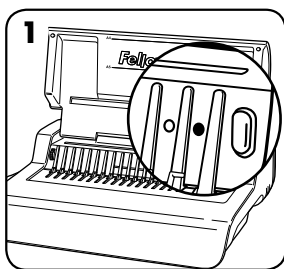

1. Controleer of het groene lampje van de voeding brandt.

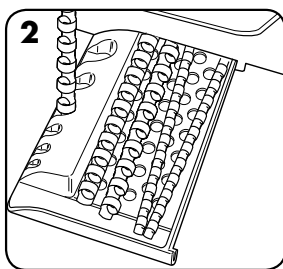

2. Selecteer de correcte kamdiameter door middel van de kamopslagbak.

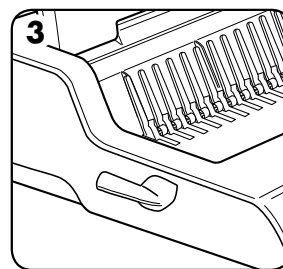

3. Steek de plastic kam in het openingsmechanisme.

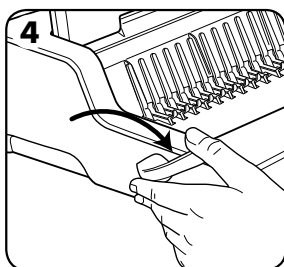

4. Trek hefboom om kam te openen vooruit en open de kam.

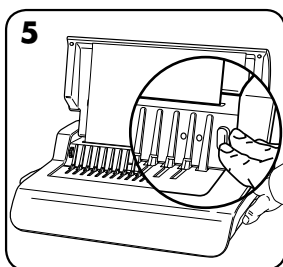

5. Test ponsafvalvellen om instelling van randgeleiding te testen.

INBINDSTAPPEN

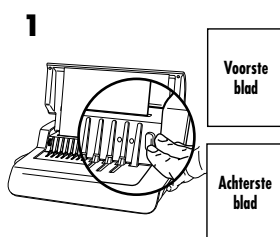

1. Pons eerst dekbladen voor en achter.

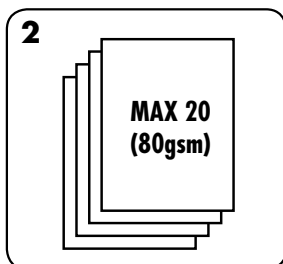

2. Pons vellen in kleine hoeveelheden die de machine of de gebruiker niet overbelasten.

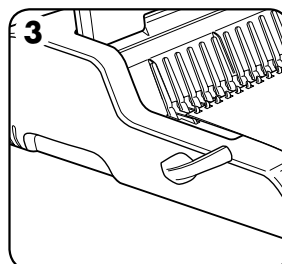

3. Plaats geponste vellen direct op de geopende kam. Begin met de voorzijde van het document.

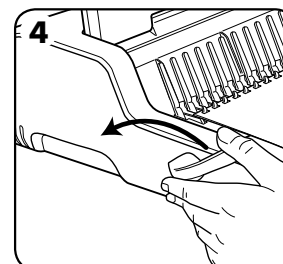

4. Wanneer alle geponste vellen op de kam liggen, duwt u de kamhendel naar achter om de kam te sluiten en verwijdert u het ingebonden document.

CORRIGEREN VAN EEN INGEBONDEN DOCUMENT

Extra vellen kunnen op ieder ogenblik toegevoegd of verwijderd worden door de kam te openen en terug te sluiten zoals hoger beschreven.

VERWIJDERING VAN AFVAL

De afvalkorf bevindt zich onder de machine en kan bereikt worden vanaf de rechter zijde. Voor de beste resultaten dient u de korf regelmatig leeg te maken.

OPSLAG

Schakel de machine uit. Doe het deksel naar beneden. De Pulsar-E kambindmachine is bestemd voor horizontale plaatsing op de desk.

PROBLEMEN OPLOSSEN

Probleem	Oorzaak	Oplossing
Geen groen lampje voor de voeding	Machine is niet ingeschakeld	Schakel de machine in met de knop aan de achterzijde naast de stekkeringang en steek de stekker in het stopcontact.
Rood stand-by lampje	Machine werd overbelast tijdens het ponsen	Druk op de ponsknop. De machine zal de ponsvellen terug trekken en automatische reset uitvoeren. Ga verder op deze wijze tot het ponsen voltooid is.
Pongaten zijn niet in het midden	Randgeleiding niet ingesteld	Stel randgeleiding in totdat gatenpatroon correct is.
Machine pons niet	Blokkering	Controleer of afvalkorf leeg is. Controleer op blokkering aan papierinvoer.
Pongaten niet evenwijdig met rand	Afval zit vast onder de matrijzen	Neem een stuk stijf karton en schuif dit in de papierinvoer. Beweeg het karton zijdelings om alle resten in de afvalkorf te werpen.
Gedeeltelijke gaten	Vellen niet correct uitgelijnd met ponspatroon	Regel de randgeleiding bij en test afvalvellen tot de afstelling correct is.
Beschadigde ponsranden	Mogelijke overbelasting van de machine	Pons plastic dekbladen met papiervellen. Verminder het aantal te ponsen vellen.
Afvalkorf is lek	Afvalkorf is niet correct gemonteerd of 'barstfunctie' werd geactiveerd	Controleer of afvalkorf leeg is en 'barstfunctie' gesloten is.

GARANTIE

Fellowes garandeert dat alle onderdelen van de inbindmachine zonder gebreken zijn betreffende materiaal en afwerking gedurende 2 jaar vanaf datum van aankoop door de originele gebruiker. Als van enig onderdeel tijdens de garantieperiode wordt vastgesteld dat dit defect is, is uw enige en exclusieve optie de reparatie of vervanging van het defecte onderdeel, dit naar goeddunken en op kosten van Fellowes. Deze garantie is niet van toepassing indien sprake is van misbruik, verkeerd gebruik of niet goedgekeurde reparatie. Alle impliciete garanties, waaronder begrepen garanties met betrekking tot verkoopbaarheid of geschiktheid voor een bepaald doel, worden

hierbij beperkt in duur tot de hierboven aangegeven toepasselijke garantieperiode. In geen geval is Fellowes aansprakelijk voor enige incidentele of gevolgschade toe te schrijven aan dit product. Deze garantie verleent u specifieke wettelijke rechten. U hebt misschien nog andere wettelijke rechten die van deze garantie afwijken. De duur, bepalingen en voorwaarden van deze garantie zijn wereldwijd geldig, behalve waar andere beperkingen, restricties of voorwaarden zouden vereist zijn door de plaatselijke wetgeving. Voor verdere details of om van de service te kunnen genieten onder deze garantie, gelieve met ons of met uw handelaar contact op te nemen.

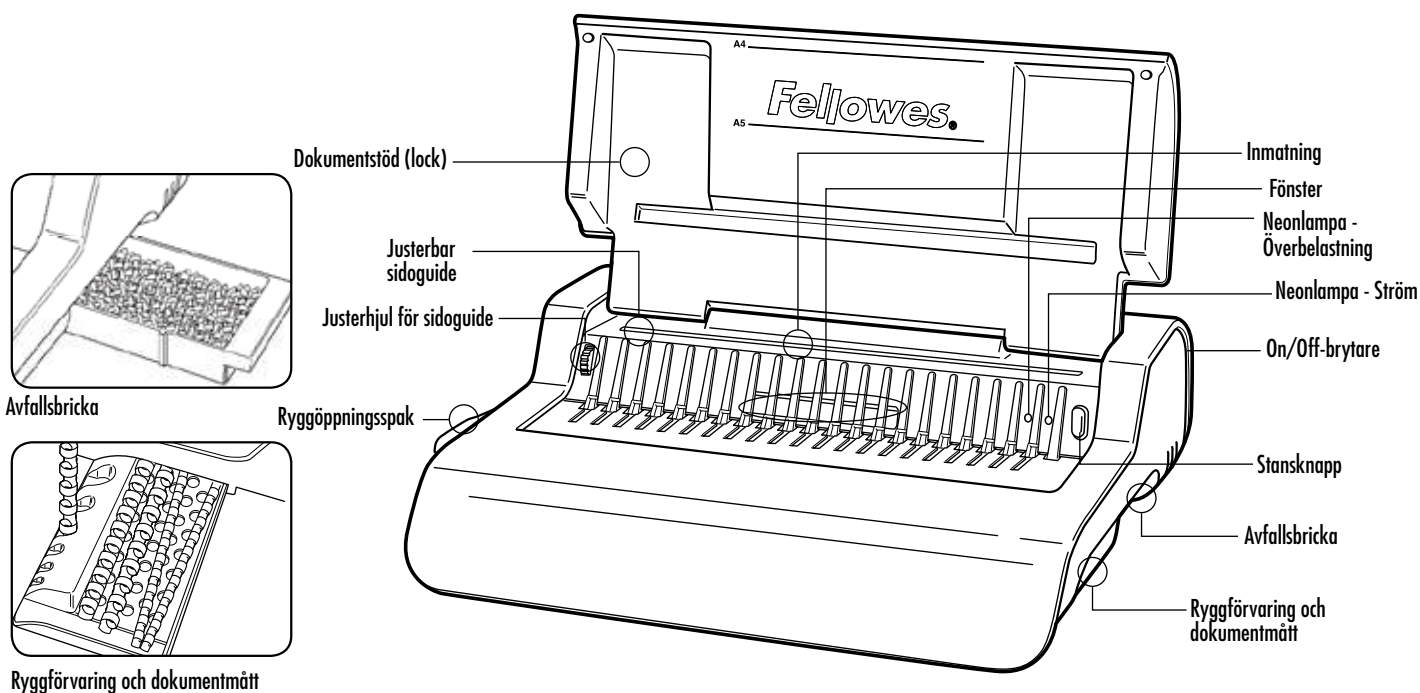

EGENSKAPER

Stanskapacitet

Ark

70 - 80 g / 20 lbs. 20 ark

Transparenta täckblad

100 - 200 mikron / 4 - 8 mil 3 ark

200+ mikron / 8+ mil 2 ark

Andra standardtäckblad

160 - 270 g / 40 - 60 lbs. 3 ark

270+ g / 60+ lbs. 2 ark

Spänning: 220 - 240 V AC 50/60Hz

Strömstyrka: 1,5 A

Arbetscykel: 30 minuter På / 30 minuter Av

Bindkapacitet

Max ryggestorlek 50 mm / 2 tum

Max dokument (80 g / 20 lbs.) ca. 500 ark

TEKNISKA DATA

Pappersdimensioner A4

Stansslitsar 21

Stanslutning 14,28 mm / 9/16 tum

Justerbar marginallägen Ja- roterande

Avfallsbricka – kapacitet approx. 1500 ark

Motoreffekt – Watt tbc

Nettovikt 9,5 kg / 20,9 lbs.

Dimensioner (LxDxH) 460 x 390 x 130 mm / 18,1 x 15,3 x 5,1 tum

VIKTIGA SÄKERHETSANVISNINGAR — Läs före användning!



Förvaras för framtida bruk

Vid stansning;

- se alltid till att maskinen befinner sig på ett stabilt underlag
- testa med stansrester och ställ in maskinen innan du stansar de färdiga dokumenten
- ta bort häftklamrar och andra metallföremål från arken innan de stansas
- använd aldrig maskinen över dess kapacitet

Se till att maskinen inte kommer för nära värmekällor eller vatten.

Försök aldrig öppna eller på annat sätt reparera maskinen.

Anslut maskinen till ett lättåtkomligt uttag.

Stäng av maskinen efter varje användning.

Dra ur kontakten när maskinen inte används under längre tid.

Obs - denna maskin har en värmevakt som stänger av den om den överhettas. Den återställs automatiskt när det är säkert att använda maskinen.

PLASTRYGGSSTORLEK I DIAMETER SAMT DOKUMENTSTORLEKAR

Plastryggsstorlek i diameter & marginaldjupsjusteringar

mm	tum	ant. sidor
6	1/4	2-20
8	5/16	21-40
10	3/8	41-55
12	1/2	56-90
16	5/8	91-120
18	1 1/16	121-150
22	7/8	151-180
25	1	181-200
32	1 1/4	201-240
38	1 1/2	241-340
45	1 3/4	341-410
51	2	411-500

Behöver du hjälp?

Kundservice . . .
www.fellowes.com
 Låt våra experter hjälpa dig med en lösning. Ring alltid Fellowes först innan du kontaktar inköpsstället.

INSTÄLLNINGAR

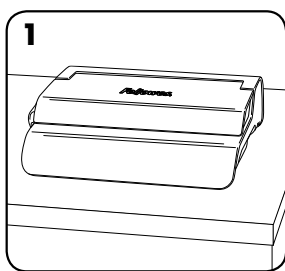

1. Se till att maskinen befinner sig på ett stabilt underlag.

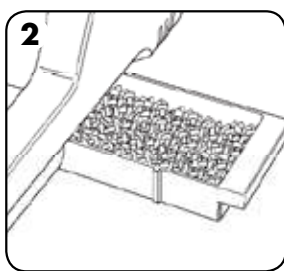

2. Kontrollera att avfallsbrickan är tom och rätt monterad.

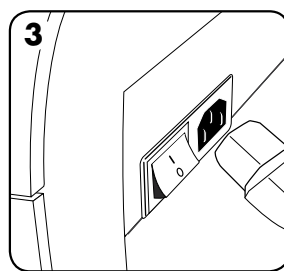

3. Maskinen levereras med flera lösa strömsladdar. Se till att välja rätt sladd för rätt slags uttag.

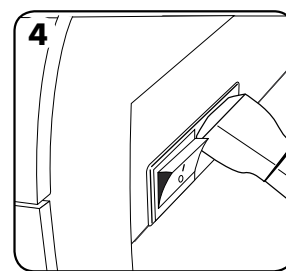

4. Anslut sladden till maskinen (uttaget finns på baksidan av maskinen).

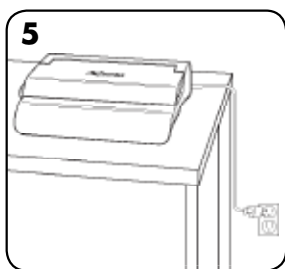

5. Anslut maskinen till ett lättåtkomligt uttag. Slå på strömmen.

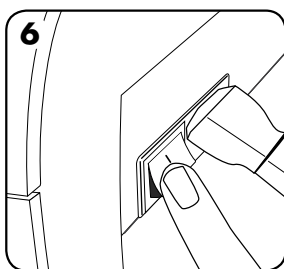

6. Sätt på maskinen (brytare på baksidan av maskinen).

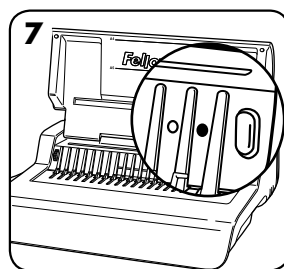

7. Lyft locket. Kontrollera att grön neonlampa för Ström lyser.

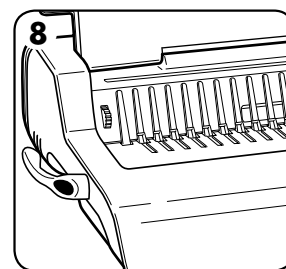

8. Se till att öppningsspak för plastrygg skjuts tillbaka.

FÖRE BINDNING

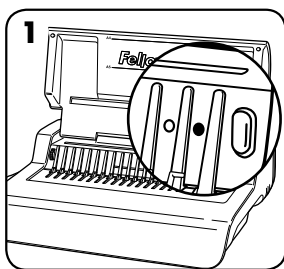

1. Kontrollera att grön neonlampa för Ström lyser.

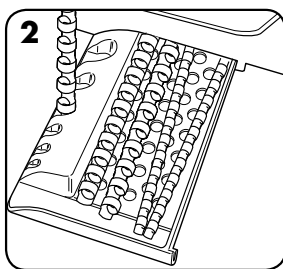

2. Välj rätt ryggdiameter med hjälp av ryggbrikan.

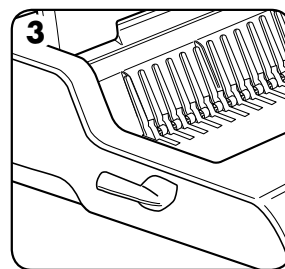

3. Sätt i plastryggen.

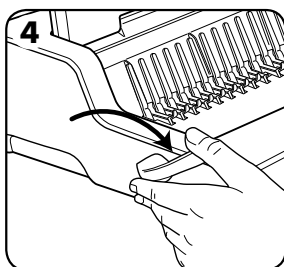

4. Dra i öppningsspak för plastrygg för att öppna.

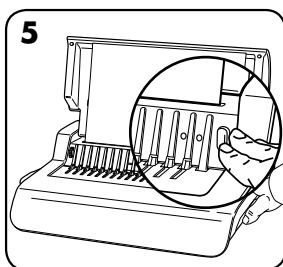

5. Testa med stansrester för att kontrollera marginalläget.

BINDNING STEG FÖR STEG

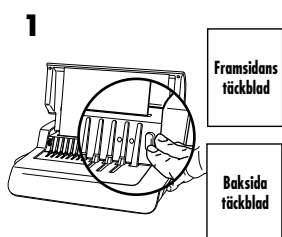

1. Stans främre och bakre täckbladen först.

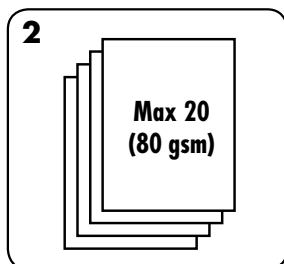

2. Stansa arken i omgångar med få ark i varje för att inte överbelasta maskinen eller användaren.

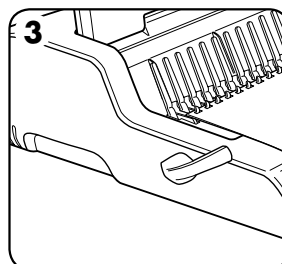

3. Ladda de stansade arken direkt in i den öppna plastryggen. Börja framifrån i dokumentet.

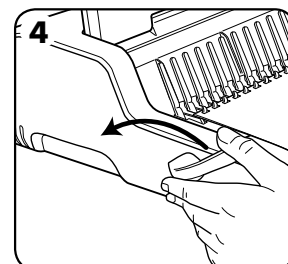

4. När alla stansade ark finns i ryggen trycker man plastryggsspaken bakåt för att stänga ryggen. Ta ut det färdiga dokumentet.

KORRIGERA ETT BUNDET DOKUMENT

Ytterligare ark kan när som helst läggas till eller plockas bort genom att öppna och stänga plastryggen enligt ovan.

TA BORT PAPPERSRESTER

Avfallsbrickan sitter under maskinen och kan nås från höger sida. Töm brickan regelbundet för bästa resultat.

FÖRVARING

Slå av maskinen. Stäng locket. Quasar-E plastryggsbindaren är konstruerad för att förvaras vågrätt på skrivbordet.

FELSÖKNING

Problem	Orsak	Lösning
Ingen grön Ström-neonlampa	Maskinen är inte påslagen	Slå på maskinen baktill nära kontaktingången och vid uttaget.
Röd standby-neonlampa	Maskinen är överbelastad vid stansning	Tryck på stansknappen. Maskinen drar in stansarna och justerar sig själv. Fortsätt proceduren tills dess att stanscykeln är genomförd.
Stansade hål är inte centrerade	Sidoguiden är ej inställd	Justera marginalen tills dess att hålen är rätt.
Maskinen stansar inte	Blockering	Kontrollera att avfallsbrickan är tom. Kontrollera så att pappersöppningen inte är blockerad.
Stanshålen är inte parallella med kanten	Skräp har fastnat under stansknivarna	Ta en bit styv kartong och för in i pappersöppningen. För kartongbiten åt sidorna för att lossa pappersresterna och få dem att hamna i avfallsbrickan.
Ofullständiga hål	Arken ligger inte rätt i förhållande till stansmönstret	Justera marginalläget och testa med stansrester tills det stämmer.
Skadade hålkanten	Maskinen är eventuellt överbelastad	Stansa plastomslag med pappersark. Minska antalet ark i varje stansad sats.
Avfallsbrickan läcker	Avfallsbrickan är ej korrekt insatt eller så har funktionen 'överfull' aktiverats	Kontrollera att avfallsbrickan är tom och att funktionen 'överfull' är stängd.

GARANTI

Fellowes garanterar att bindarens alla delar är utan defekter vad avser material och tillverkning i 2 år från inköpsdatumet. Garantin riktar sig till den ursprungliga konsumenten. Om någon del är defekt under garantiperioden kommer den enda och uteslutande ersättningen att bli reparation eller en ersättningsprodukt enligt Fellowes val och kostnad motsvarande den defekta delen. Denna garanti gäller inte i vid missbruk, misskötsel eller otillåten reparation. Alla underförstådda ansvarsförbindelser, innefattande säljbarhet eller lämplighet för något speciellt ändamål, begränsas härigenom genom den tillämpliga garantiperioden som anges ovan.

Under inga omständigheter kan Fellowes hållas ansvarigt för följskador eller mellanliggande skador som kan tillskrivas denna produkt. Denna garanti ger dig specifika, juridiska rättigheter. Du kan ha andra juridiska rättigheter som skiljer sig från denna garanti. Termer och villkor samt varaktigheten för denna garanti gäller överallt utom där lagstiftningen ställer andra begränsningar eller villkor. För mer detaljerad information eller för att erhålla service under denna garanti, var god kontakta oss eller din återförsäljare.

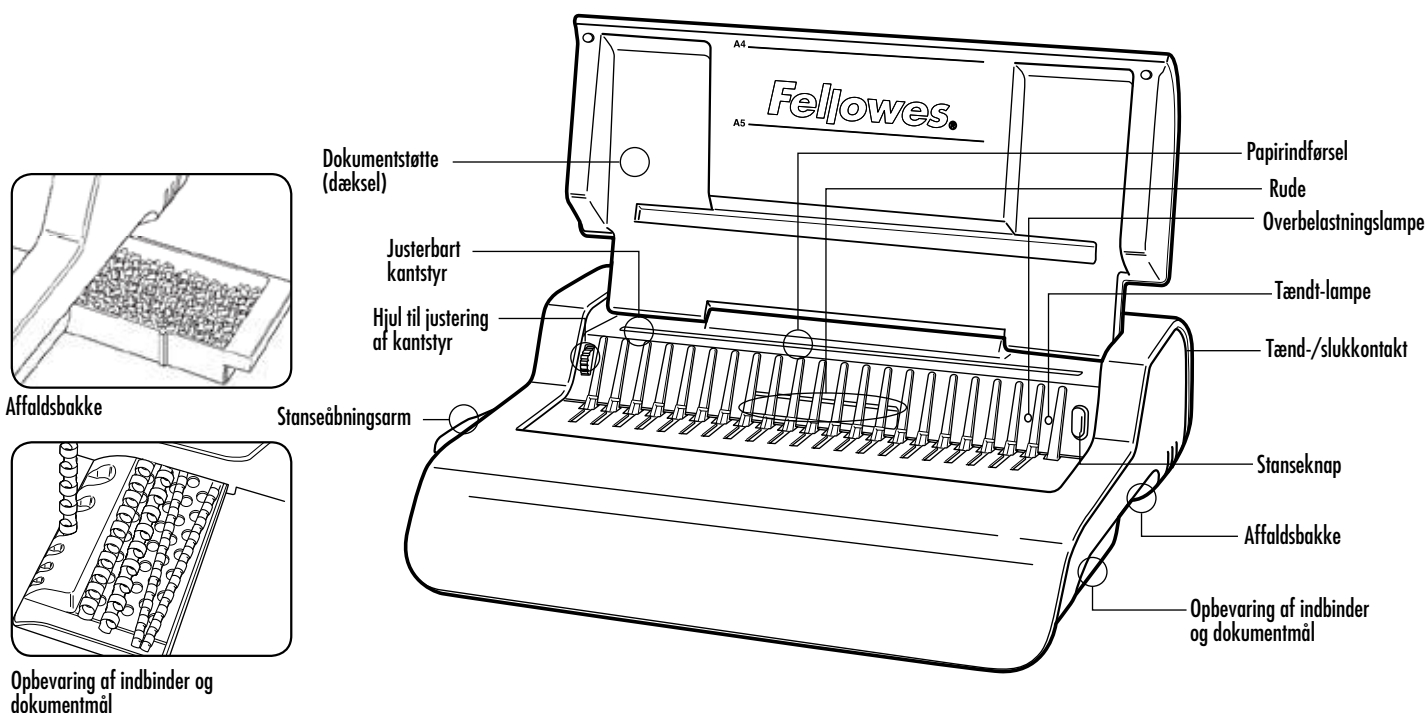

KVALIFIKATIONER

Stansekapacitet

Papirark	
70-80 g / 20 pund	20 ark
Gennemsigtige omslag	
100-200 mikron / 4-8 mil	3 ark
200+ mikron / 8+ mil	2 ark
Andre standardomslag	
160-270 g / 40-60 pund	3 ark
270+ g / 60+ pund	2 ark
Spænding:	220-240V Vekselstrøm 50/60Hz
Strøm:	1,5A
Duty-cycle:	30 minutter på On / 30 minutter på Off

Indbindingskapacitet

Maks. Ringrygstørrelse	50 mm/2"
Maks. dokument (80 g / 20 pund)	ca. 500 ark

Tekniske data

Papirdimensioner	A4
Stansenoter	21
Notdeling	14,28 mm / 9/16"
Justerbart kantstyr	ja - roterende
Affaldsbakke-kapacitet	ca. 1500 ark
Motoreffekt	tbc
Nettovægt	9,5 kg / 20,9 pund
Dimensioner (LxDxH)	460 x 390 x 130 mm / 18,1" x 15,3" x 5,1"

VIGTIGE SIKKERHEDSVEJLEDNINGER — Bør læses før anvendelse!



Gem venligst til fremtidige opslag

Ved stansning:

- kontrollér altid at maskinen står på en stabil flade
 - test stansning på kasserede ark og indstil maskinen før endelige dokumenter stanses
 - fjern hæfteklammer og andre metalgenstande før stansning
 - overskrid aldrig maskinens anførte ydelse.
- Hold maskinen væk fra varme- og vandkilder.

Forsøg aldrig at åbne eller på anden måde at reparere denne maskine.

Sæt maskinens strømkabel i en lettilgængelig stikkontakt.

Sluk for maskinen efter hver brug.

Træk stikket ud, når maskinen er ude af brug i en længere periode.

Bemærk - denne maskine er udstyret med en termisk afbryderanordning, der aktiveres når maskinen overophedes under brug. Den nulstilles automatisk når maskinen er sikker at betjene.

DIAMETERSTØRRELSER AF RINGGRYG & DOKUMENTER

Diameterstørrelser af ringryg og justering af marginbredde

mm	tome	sideantal
6	1/4	2-20
8	5/16	21-40
10	3/8	41-55
12	1/2	56-90
16	5/8	91-120
18	1 1/16	121-150
22	7/8	151-180
25	1	181-200
32	1 1/4	201-240
38	1 1/2	241-340
45	1 3/4	341-410
51	2	411-500

Brug for hjælp?

Kundeservice...
www.fellowes.com
 Lad vores eksperter hjælpe dig med at finde en løsning. Ring altid først til Fellowes før leverandøren kontaktes.

OPSÆTNING

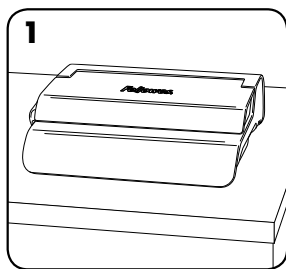

1. Sørg for at maskinen står på en stabil flade.

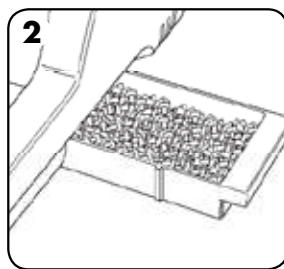

2. Kontrollér at affaldsbakken er tom og korrekt monteret.

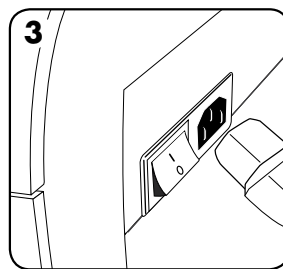

3. Maskinen er udstyret med løse strømkabler. Vælg det korrekte kabel til den passende strømforsyning.

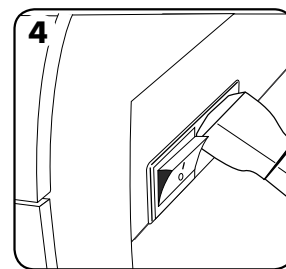

4. Tilsut kablet til maskinen (indgangen er på maskinens bagside).

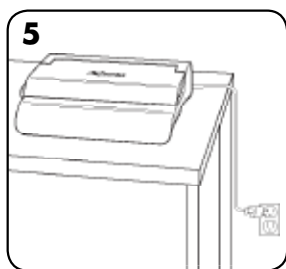

5. Sæt maskinens strømkabel i en lettilgængelig stikkontakt. Tilsut hovedstrømforsyningen.

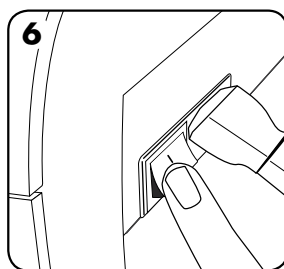

6. Tænd for maskinen (placeret på maskinens bagside).

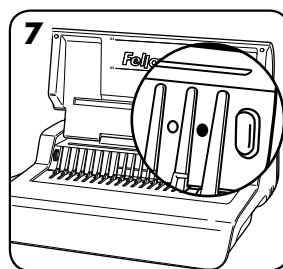

7. Løft dækslet. Kontrollér at den grønne lampe er tændt.

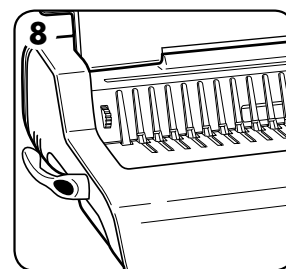

8. Sørg for at stanseåbningsarmen er skubbet tilbage.

FØR INDBINDING

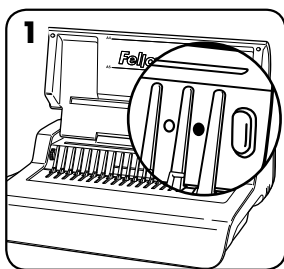

1. Kontrollér at den grønne lampe er tændt.

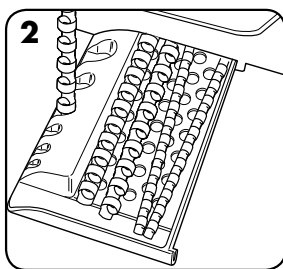

2. Vælg den passende ringrygdiameter ved hjælp af ringryg-lagerbakken.

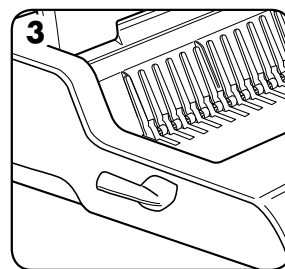

3. Sæt plast-ringryggen ind i åbningsmekanismen.

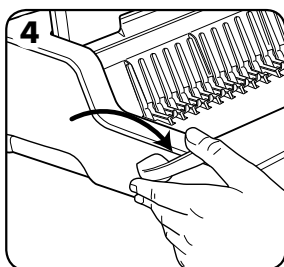

4. Træk ringryg-åbningsarmen fremad for at åbne ringryggen.

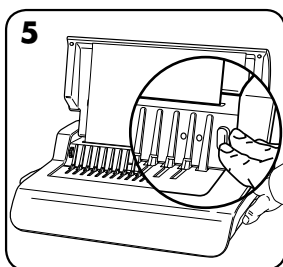

5. Test stansning på kasserede ark for at kontrollere indstilling af kantstyr.

FREMGANGSMÅDE VED INDBINDING

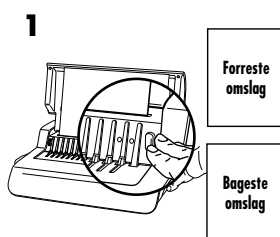

1. Stans de forreste og bageste omslag først.

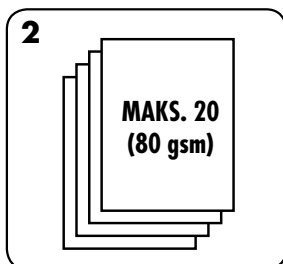

2. Stans ark i mindre stakke, som ikke overbelaster maskinen eller brugeren.

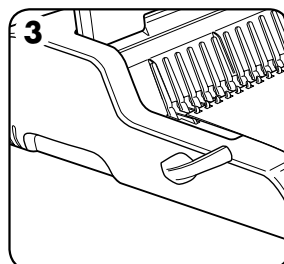

3. Læg stansede ark direkte på den åbne ringryg. Begyndende med dokumentets forside.

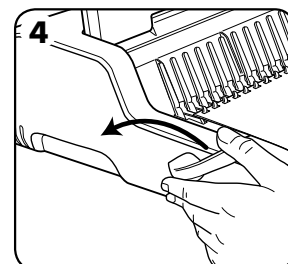

4. Når alle stansede ark er lagt på ringryggen, skubbes ringryg-armen tilbage for at lukke ringryggen og fjerne det indbundne dokument.

KORREKTION AF ET INDBUNDET DOKUMENT

Ekstra ark kan tilføjes eller fjernes når som helst ved at åbne og derefter lukke ringryggen som tidligere beskrevet.

FJERNELSE AF PAPIRAFFALD

Affaldsbakken er placeret under maskinen og er tilgængelig fra højre side. Tøm bakken regelmæssigt for at opnå det bedste resultat.

OPBEVARING

Sluk for maskinen. Sænk dækslet. Quasar-E ringrygsindbindere er fremstillet til horisontal opbevaring på en bordflade.

FEJLSØGNING

Problem	Årsag	Løsning
Intet lys i grøn lampe	Maskinen er ikke tændt	Tænd for maskinen på bagsiden ved siden af stik-indgangen og på kontakten.
Rød standby-lampe	Maskinen er overbelastet ved stansning	Tryk på stanseknappen. Maskinen trækker stansningen tilbage og nulstiller sig selv. Fortsæt med denne fremgangsmåde indtil stansecyklussen er fuldført.
Stansehuller er ikke centrerede	Kantstyr ikke indstillet	Justér kantstyret indtil hulmønstret er korrekt.
Maskinen vil ikke stanse	Blokering	Kontrollér at affaldsbakken er tom. Kontrollér om der er blokering ved papirindførsel.
Stansehuller er ikke parallelle med kanten	Der sidder papirrester eller lign. under stansehovederne	Før stift karton ind i papirindførslen. Bevæg kartonen sidelæns for at frigøre rester, så de kommer i affaldsbakken.
Delvise huller	Arkene er ikke tilpasset korrekt til stansemønstret	Justér kantstyret og test stansning på kasserede ark indtil hullerne er korrekte.
Hulkanterne er beskadiget	Mulig overbelastning af maskinen	Stans plastomslag med papirark. Reducér antallet af ark, der stanses.
Affaldsbakken er utæt	Affaldsbakken er ikke korrekt monteret eller 'brist-funktionen' er aktiveret	Kontrollér at affaldsbakken er tom og at 'brist-funktionen' er lukket.

GARANTI

Fellowes garanterer, at alle indbindingsmaskinens dele er fri for materialedefekter og fabrikationsfejl i 2 år fra den oprindelige kundes købsdato. Hvis det konstateres, at en del er defekt under garantiperioden, vil den eneste og eksklusive afhjælpende foranstaltning være reparation eller ombytning, efter Fellowes' valg og omkostning, af den defekte del. Denne garanti gælder ikke i tilfælde af overlast, misbrug eller uautoriseret reparation. Enhver implicit garanti, inklusive salgbarhed eller brugsegnethed til et specielt formål, er hermed begrænset i varighed til den

pågældende garantiperiode som nævnt ovenfor. I intet tilfælde er Fellowes ansvarlig for nogen følge- eller indirekte skader, som kan henføres til dette produkt. Denne garanti giver dig specifikke juridiske rettigheder. Du kan have andre juridiske rettigheder, som afviger fra denne garanti. Varighed, betingelser og vilkår under denne garanti er gældende på verdensplan, undtagen hvor andre begrænsninger, restriktioner eller forhold kræves af den lokale lov. For yderligere detaljer eller for service under denne garanti, bedes du kontakte Fellowes eller din forhandler.

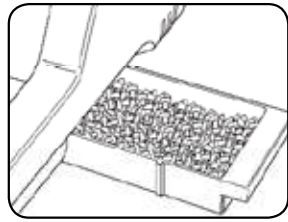

Silppusäiliö

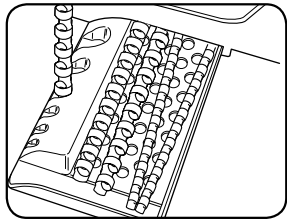

Kampaseläkkeiden säilytys ja asiakirjojen mittaus

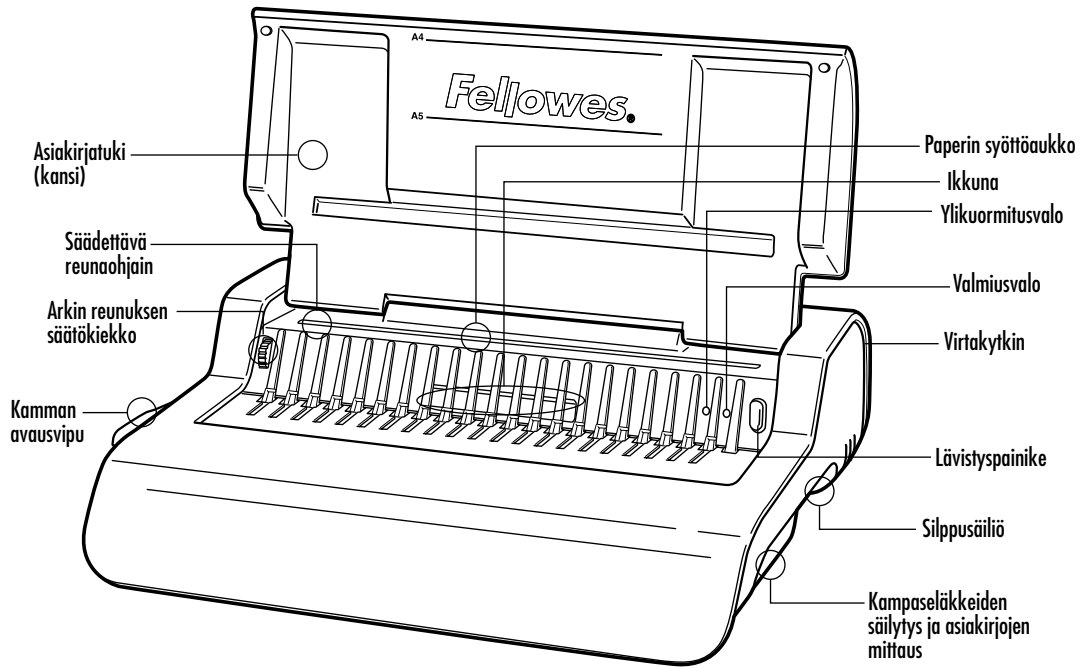

OMINAISUUDET

Lävistyskapasiteetti

Paperiarkit

70–80 g / 20 lb 20 arkkia

Läpinäkyvät kannet

100–200 mikronia/ 4–8 mil 3 arkkia

200+ mikronia/ 8+ mil 2 arkkia

Muut standardikannet

160–270 g / 40–60 lb 3 arkkia

270+ g / 60+ lb 2 arkkia

Jännite: 220-240 V vaihtovirta 50/60 Hz

Virta: 1,5 A

Toimintajakso: 30 minuuttia päällä / 30 minuuttia pois päältä

Sidontakapasiteetti

Kamman enimmäisleveys 50 mm/2"

Asiakirjan suurin koko (80 g / 20 lb) noin 500 arkkia

Tekniset tiedot

Paperikoko A4

Lävistysreikien määrä 21

Reikien välinen etäisyys 14,28 mm / 9/16"

Säädettävä reunaohjain on - pyörivä

Silppusäiliön kapasiteetti noin 1 500 arkkia

Moottorin teho tbc

Nettopaino 9,5 kg / 20,9 lb

Mitat (P x S x K) 460 x 390 x 130 mm / 18,1" x 15,3" x 5,1"

TÄRKEITÄ TURVAOHJEITA — Lue ennen käyttöä!



VAROVAISUUTTA

Säilytä myöhempää tarvetta varten.

Lävistettäessä;

- varmista, että kone on vakaalla alustalla
- määritä laitteen asetukset ja testaa lävistystä harjoitusarkkien avulla ennen varsinaisten asiakirjojen lävistystä
- poista paperiniitit ja muut metalliesineet ennen lävistystä
- älä ylitä laitteen ilmoitettua suorituskykyä

Suojaa laite kuumuudelta ja vedeltä.

Älä avaa tai yritä korjata tätä laitetta.

Kytke laite helppopääsyiseen pistorasiaan.

Sammuta laite jokaisen käyttökerran jälkeen.

Jos laitetta ei käytetä pitkään aikaan, irrota se sähköverkosta.

Huomautus: Tässä laitteessa on lämpökatkaisin, joka sammuttaa ylikuumentuneen laitteen.

Laite palautuu toimintaan, kun käyttö on jälleen turvallista.

KAMMAN LÄPIMITTA JA ASIAKIRJOJEN KOOT

Kamman halkaisijat ja marginaalin säätö

mm	tuumaa	sivumäärä
6	1/4	2-20
8	5/16	21-40
10	3/8	41-55
12	1/2	56-90
16	5/8	91-120
18	1 1/16	121-150
22	7/8	151-180
25	1	181-200
32	1 1/4	201-240
38	1 1/2	241-340
45	1 3/4	341-410
51	2	411-500

Tarvitsetko apua?

Asiakaspalvelu...
www.fellowes.com
 Asiantuntijamme auttavat kaikissa ongelmissa. Ota yhteyttä asiakaspalveluun, ennen kuin otat yhteyttä jälleenmyyjään.

ASENNUS

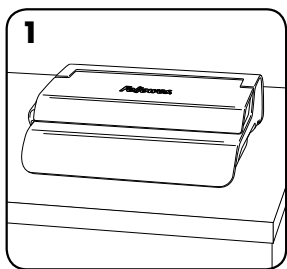

1. Varmista, että kone on vakaalla alustalla.

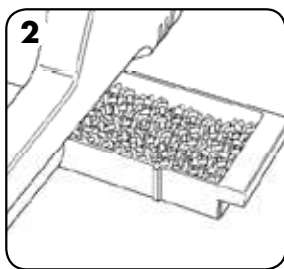

2. Tarkista, että silppusäiliö on tyhjä ja paikoillaan.

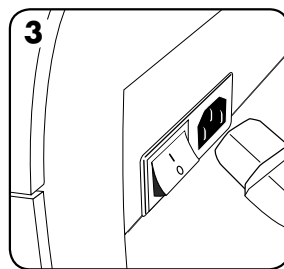

3. Laitteen mukana toimitetaan erilaisia sähköjohtoja. Valitse verkkopistokkeeseen sopiva sähköjohto.

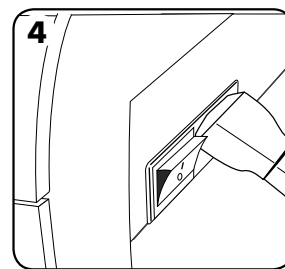

4. Kytke johto laitteeseen (pistoke on laitteen takana).

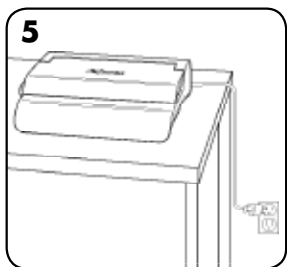

5. Kytke laite helppopääsyiseen verkkopistokkeeseen. Kytke verkkovirta.

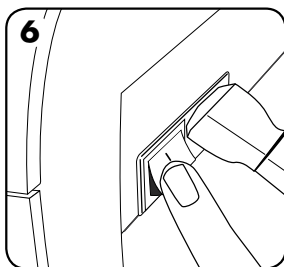

6. Käynnistä laite (kytkin on takana).

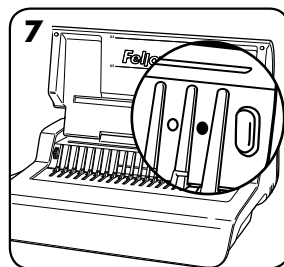

7. Nosta kansi. Tarkista, että vihreä valmiusvalo palaa.

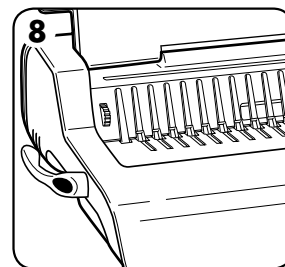

8. Tarkista, että kamman avausvipu on työnnettynä taakse.

ENNEN SIDONNAN ALOITUSTA

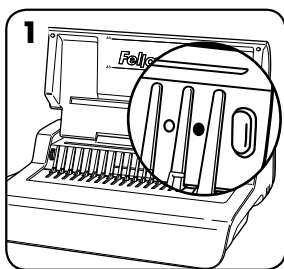

1. Tarkista, että vihreä valmiusvalo palaa.

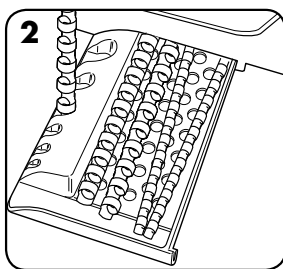

2. Valitse oikea kamman läpimitta säilytyskaulon avulla.

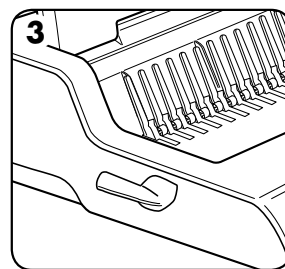

3. Aseta muovikampa paikoilleen avausmekanismiin.

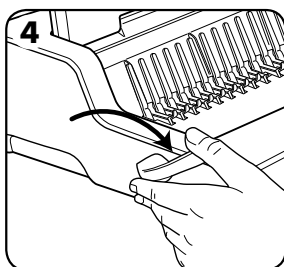

4. Avaa kampa vetämällä kamman avausvipu eteen.

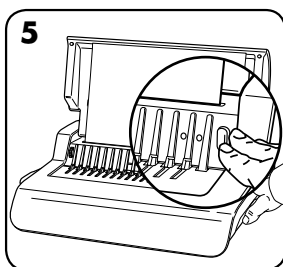

5. Tarkista reunaohjaimen säätö harjoitusarkin avulla.

SITOMINEN

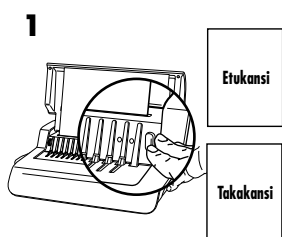

1. Lävistä ensin etu- ja takakannet.

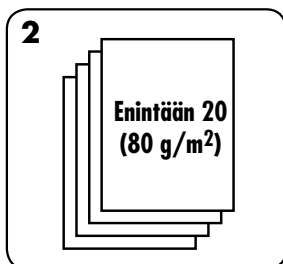

2. Lävistä pieni määrä arkeja kerrallaan, jotta laite tai käyttäjä ei ylikuormitu.

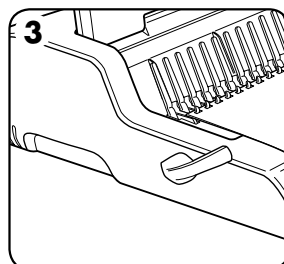

3. Pinoa lävistetyt arkit suoraan avoimeen kampaan. Aloita asiakirjan etukannesta.

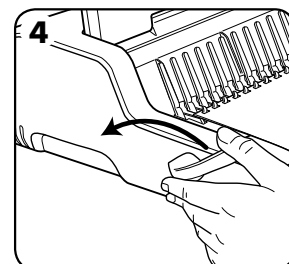

4. Sulje kampa painamalla kampavipu taakse, kun kaikki lävistetyt arkit on pinottu kampaan, ja poista sidottu asiakirja laitteesta.

SIDOTUN ASIAKIRJAN KORJAAMINEN

Arkkeja voi lisätä tai poistaa milloin vain avaamalla ja sulkemalla kamman edellä kuvatulla tavalla.

LÄVISTYSJÄTTEIDEN POISTO

Silppusäiliö sijaitsee laitteen alla, ja sitä voi käsitellä oikealta puolelta. Laite toimii parhaiten, kun tyhjennät säiliön säännöllisesti.

VARASTOINTI

Sammuta laite. Laske kansi alas. Kampasidontalaite Pulsar on tarkoitettu varastoitavaksi vaakaasuoraan työpöydälle.

VIANMÄÄRITYS

Ongelma	Syy	Ratkaisu
Vihreä valmiusvalo ei pala	Laite ei ole kytkettyä käyttöön	Kytke laite päälle liittimen vieressä olevasta virtakytkimestä.
Punainen valmiusvalo	Laite ylikuormittuu lävistyksen aikana	Paina lävistyspainiketta. Laite keskeyttää lävistyksen ja alustaa itsensä. Toista, kunnes lävistysjakso on valmis.
Lävistetyt reiät eivät ole keskellä	Reunaohjainta ei ole säädetty	Säädä reunaohjain reikäkuvion mukaan.
Laite ei lävistä	Tukos	Tarkista, että silppusäiliö on tyhjä. Tarkista, ettei paperin syöttöaukossa ole tukosta.
Lävistysreiät eivät ole reunan suuntaisia	Meistin alla on roskia	Työnnä jäykkä pahvin palanen paperinsyöttöaukkoon. Liu'uta pahvia sivuttain siirtääksesi lävistysjätteet silppusäiliöön.
Reiät ovat vajaista	Lävistysreiät eivät ole reunan suuntaisia	Säädä reunaohjain ja testaa lävistys harjoitusarkilla.
Reikien reunat ovat repeytyneet	Laite voi ylikuormittua	Lävistä muovikannet paperiarkkien kanssa. Vähennä lävistettävien arkkien määrää.
Silppusäiliö vuotaa	Silppusäiliö on asetettu väärin tai pursketoiminto on aktivoitunut	Tarkista, että silppusäiliö on tyhjä ja ettei pursketoiminto ole käytössä.

TAKUU

Fellowes takaa, että sidontalaitteen osissa ei ole materiaali- tai valmistusvikoja 2 vuoden ajan tuotteen alkuperäisestä ostopäivästä. Jos osassa havaitaan vika takuuajana, ainoana ja yksinomaista ratkaisuna on viollisen osan korjaus tai vaihto Fellowesin valinnan mukaan ja kustannuksella. Takuu ei kata väärinkäyttöä, virheellistä käsittelyä tai valtuuttamatonta korjausta. Kaikkien hiljaisten takuiden, mukaan lukien kaupallistaminen tai soveltuvuus tietyä tarkoitusta varten, kesto on siten rajattu edellä määrätyn takuuajan mukaisesti. Fellowes ei vastaa missään

tapauksessa tästä tuotteesta johtuvista välillisistä tai tahattomista vahingoista. Tämä takuu antaa sinulle erityiset lainmukaiset oikeudet. Sinulla voi olla tästä takuusta poikkeavia laillisia oikeuksia. Tämän takuun kesto ja ehdot ovat voimassa maailmanlaajuisesti lukuun ottamatta paikallisen lainsäädännön edellyttämiä erilaisia rajoituksia tai ehtoja. Lisätietoja tai takuun alaisia palveluja on saatavissa Fellowesilta tai jälleenmyyjältäsi.

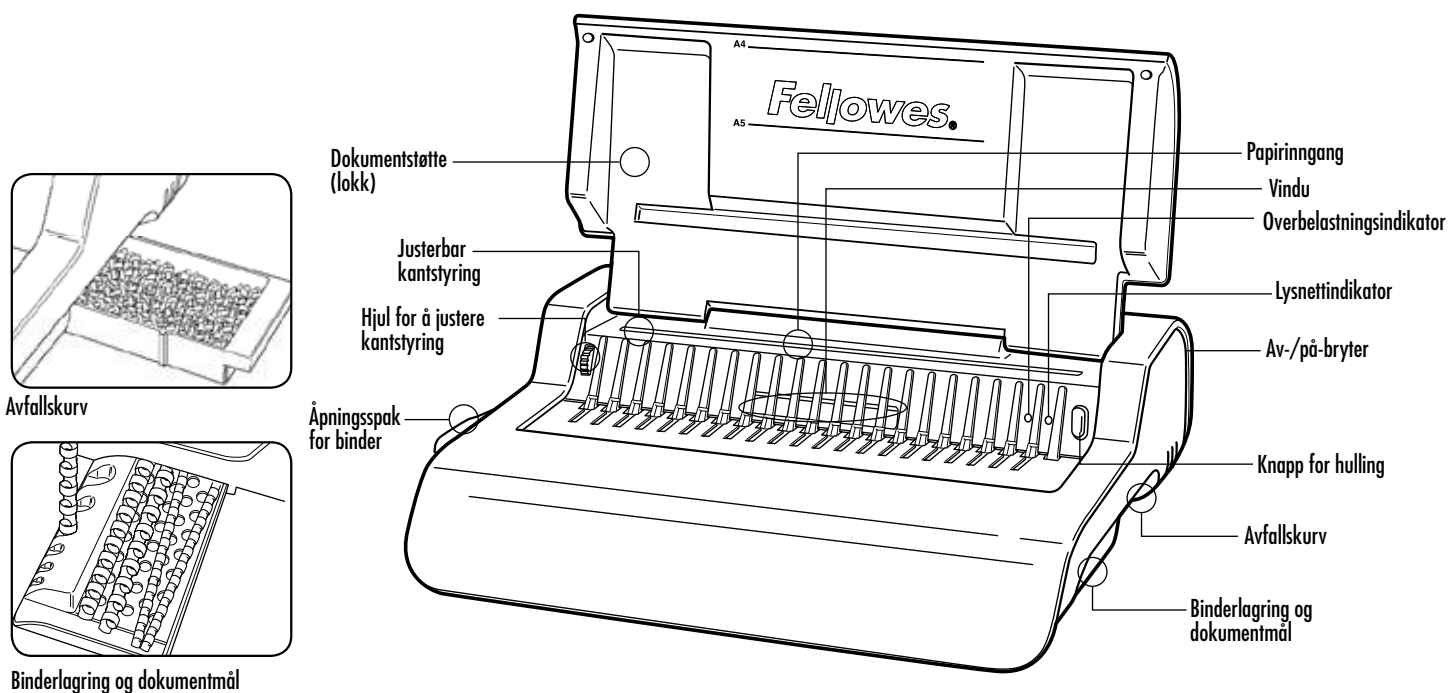

KAPASITET

Hullingskapasitet

Papirark	
70-80 g / 20 lb	20 ark
Transparente omslag	
100-200 mikron / 4-8 mil	3 ark
200+ mikron / 8+ mil	2 ark
Andre standardomslag	
160-270 g / 40-60 lb	3 ark
270+ g / 60+ lb	2 ark
Spenning:	220-240 V AC 50/60 Hz
Strøm:	1,5 A
Driftssyklus:	30 minutter på / 30 minutter av

Bindingskapasitet

Maks. Binderstørrelse	50 mm/2"
Maks. dokumenttykkelse: (80g / 20lb)	c. 500 ark

Tekniske data

Papirformater	A4
Hullåpninger	21
Hullavstand	14,28 mm / 9/16"
Justerbar kantstyring	ja - roterende
Kapasitet på avfallskurv	ca. 1500 ark
Motoreffekt	tbc
Nettovekt	9,5 kg / 20,9 lb
Mål (L x D x H)	460 x 390 x 130mm / 18.1" x 15.3" x 5.1"

VIKTIGE SIKKERHETSANVISNINGER — Les disse før bruk!



Oppbevar for fremtidig bruk

Under hulling:

- sett alltid maskinen på et stabilt underlag
 - test hullingen på respapir og still inn apparatet før du huller endelige dokumenter
 - fjern stifter og andre metalleder før hulling
 - overstig aldri den oppgitte apparatytelsen
- Hold apparatet borte fra varme- og vannkilder.

Du må aldri prøve å åpne eller reparere apparatet på annen måte.

Koble apparatet til en lett tilgjengelig stikkontakt.

Slå av apparatet etter hver gang det er brukt.

Trekk støpselet ut av stikkontakten når apparatet ikke er i bruk over lengre tid.

Merk: dette apparatet har en termisk sikkerhetsbryter som aktiveres hvis det blir for varmt under bruk. Den vil bli automatisk nullstilt når apparatet er trygt å bruke igjen.

BINDERDIAMETER OG DOKUMENTSTØRRELSER

Binderdiameterstørrelser og margbreddejusteringer

mm	tomme	antall sider
6	1/4	2-20
8	5/16	21-40
10	3/8	41-55
12	1/2	56-90
16	5/8	91-120
18	1 1/16	121-150
22	7/8	151-180
25	1	181-200
32	1 1/4	201-240
38	1 1/2	241-340
45	1 3/4	341-410
51	2	411-500

Trenger du hjelp?

Kundeservice...
www.fellowes.com
 La ekspertene våre hjelpe deg med en løsning.
 Ring oss alltid før du kontakter forhandleren.

OPPSETT

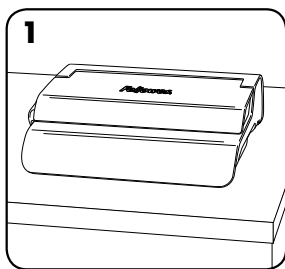

1. Sett alltid apparatet på et stabilt underlag.

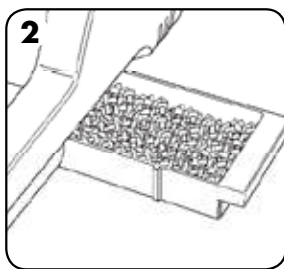

2. Se til at avfallskurven er tom og riktig montert.

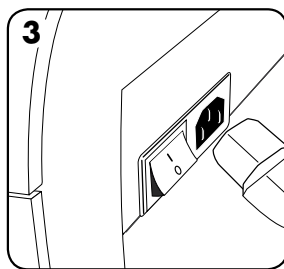

3. Apparatet leveres med løse nettleddninger. Velg riktig nettleddning for den aktuelle stikkontakten.

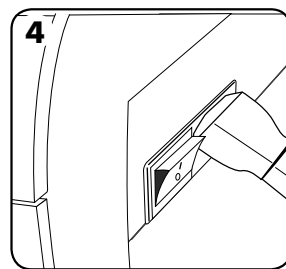

4. Sett nettleddningen i apparatet (kontakten er plassert bak på apparatet).

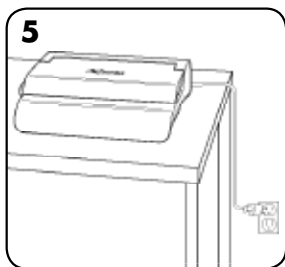

5. Koble apparatet til en lett tilgjengelig stikkontakt. Slå på nettbryteren.

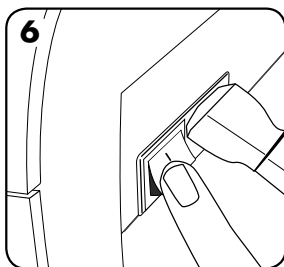

6. Slå på apparatet (bryteren er plassert bak på apparatet).

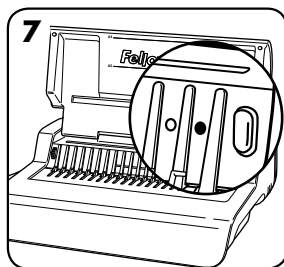

7. Løft lokket. Sjekk at den grønne nettindikatoren lyser.

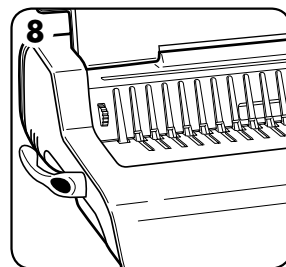

8. Sjekk at binderåpningsspaken er skjøvet bakover.

FØR BINDING

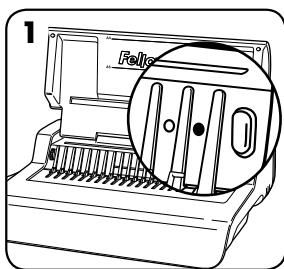

1. Sjekk at den grønne nettindikatoren lyser.

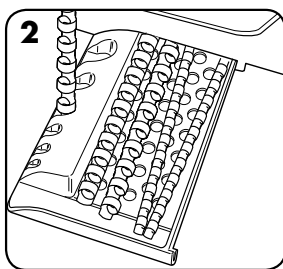

2. Velg riktig binderdiameter ved bruk av binderlagringsbrettet.

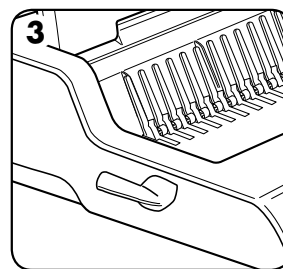

3. Sett plastryggbinderen inn i mekanismen.

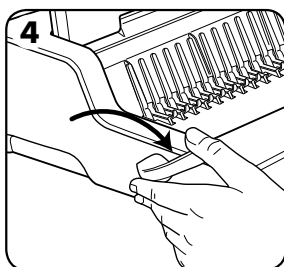

4. Trekk binderåpningsspaken fremover for å åpne binderen.

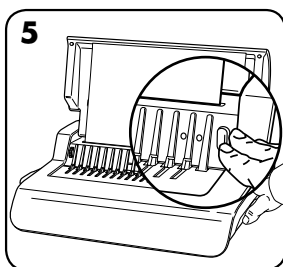

5. Test hullingen på restark for å kontrollere kantstyringsinnstillingen.

BINDING TRINN FOR TRINN

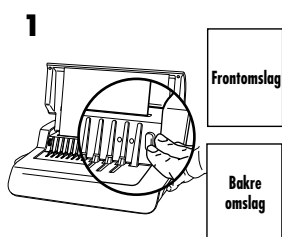

1. Lag først hull i front- og bakomslag.

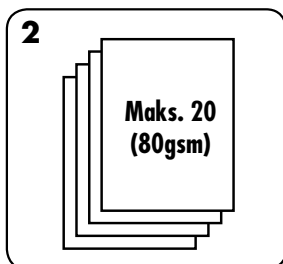

2. Foreta hulling av ark i små omganger som ikke overbelaster apparatet eller brukeren.

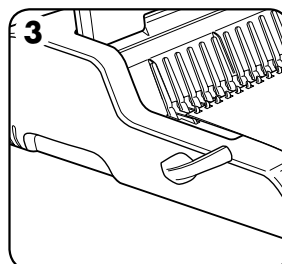

3. Legg de hullede arkene rett på den åpne binderen. Start med begynnelsen av dokumentet.

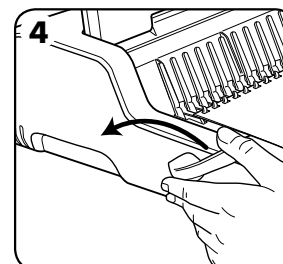

4. Trykk bindingsspaken bakover for å lukke binderen når alle de hullede arkene er lagt på den, og ta ut det innbundne dokumentet.

KORRIGERE ET INNBUNDET DOKUMENT

Ekstra ark kan settes inn eller fjernes når som helst ved å åpne og deretter lukke binderen slik som tidligere beskrevet.

FJERNE AVFALLSKLIPP

Avfallskurven finnes under apparatet, og kan nås fra høyre side. Kurven bør tømmes jevnlig for best mulig resultat.

LAGRING

Slå av apparatet. Legg ned lokket. Pulsar bindingsapparat er konstruert for å stå horisontalt på bordplaten.

PROBLEMLØSNING

Problem	Årsak	Losning
Den grønne nettiindikatoren lyser ikke	Apparatet er ikke slått på	Slå på apparatet med bryteren bak, ved siden av nettkontakten.
Den røde standby-indikatoren	Apparatet blir overbelastet ved hulling	Trykk på hullingsknappen. Apparatet vil trekke inn hullingsstemplene og nullstille seg selv. Fortsett denne prosessen til hullingssekvensen er ferdig.
Hullene som lages blir ikke midtstilt	Kantstyringen er ikke innstilt	Juster kantstyringen til hullmønsteret er riktig.
Apparatet huller ikke	Fastkjøring	Sjekk at avfallskurven er tom. Sjekk om det er fastkjøring i papirinngangen.
Hullene er ikke parallelle med kanten	Det sitter fast rester under stemplene	Ta en stiv papppbit og skyv den inn i papirinngangen. Beveg papppbiten sideveis for å løsne alle avklipp som har kommet på avveie, slik at de føres til avfallskurven.
Delvis hulling	Arkene er ikke riktig innrettet i forhold til hullmønsteret	Juster kantstyringen og foreta testhulling på restark til det blir rett.
Ødelagte hullkanter	Mulig overbelastning av apparatet	Foreta hulling av plastomslag med papirark. Reduser antall ark som hules.
Avfallskurven lekker	Avfallskurven er ikke riktig montert eller 'sprekkfunksjonen' er aktivert	Kontroller at avfallskurven er tom og at 'sprekkfunksjonen' er lukket.

GARANTI

Fellowes garanterer at alle deler i binderen er fri for feil i materialer og utførelse i 2 år fra den opprinnelige kjøperens kjøpsdato. Hvis noen deler finnes å være defekte under garantiperioden, vil din eneste og eksklusive godtgjørelse være reparasjon eller skifting av delen, etter Fellowes' valg og for deres kostnad. Merk at garantien ikke gjelder ved misbruk, feil bruk, uvøren håndtering eller ikke-autoriserte reparasjoner. Enhver underforstått garanti, inkludert det som måtte gjelde salgbarhet eller egnethet for et bestemt formål, er herved begrenset til varigheten av den aktuelle garantiperioden som er angitt ovenfor. Fellowes skal ikke under noen omstendighet være ansvarlig

for noen følgeskader eller tilfeldige skader som kan henføres til dette produktet. Denne garantien gir deg bestemte lovmessige rettigheter. Det kan hende du har andre lovmessige rettigheter som skiller seg fra denne garantien. Garantien varighet, vilkår og betingelser er gyldige verden over, unntatt der andre begrensninger, restriksjoner eller betingelser bestemmes av lokale lover. Hvis du vil ha mer informasjon, eller ønsker service i forbindelse med denne garantien, kan du kontakte Fellowes eller forhandleren.

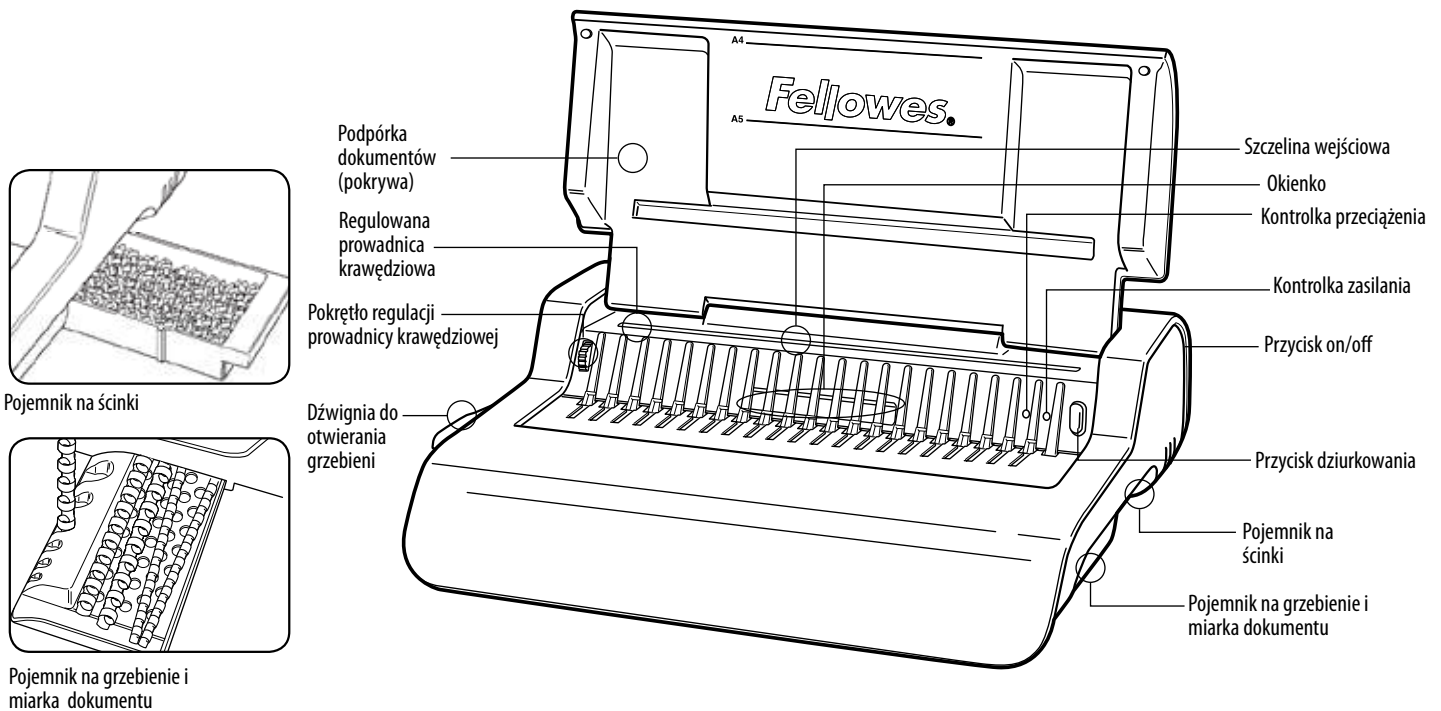

OSIĄGI

Parametry dziurkowania

Arkusze papieru	
70-80 g / 20 funtów	20 kartek
Okładki przezroczyste	
100-200 mikronów / 4-8 milicali	3 kartki
Ponad 200 mikronów / ponad 8 milicali	2 kartki
Inne okładki standardowe	
160-270g / 40-60 funtów	3 kartki
Ponad 270 g / ponad 60 funtów	2 kartki
Napięcie:	220-240V AC 50/60Hz
Prąd:	1,5A
Cykl pracy:	30 minut pracy / 30 minut przestoju

Parametry oprawiania

Maksymalny rozmiar grzebienia	50mm/2"
Maksymalna wielkość dokumentu (80g / 20 funtów)	ok. 500 kartek
Dane techniczne	
Format papieru	A4
Dziurki	21
Rozstaw dziurek	14,28mm / 9/16"
Regulowana prowadnica krawędziowa	tak- obrotowa
Pojemność pojemnika na ścinki	ok. 1500 kartek
Moc silnika	tbc
Waga netto	9,5 kg / 20,9 funtów
Wymiary (dług. x szer. x wys.)	460 x 390 x 130mm / 18,1" x 15,3" x 5,1"

WAŻNE WSKAZÓWKI DOTYCZĄCE BEZPIECZEŃSTWA — Przeczytać przed użyciem!



Proszę zachować do wglądu

Podczas dziurkowania;

- zawsze upewnić się, że urządzenie jest ustawione na stabilnej powierzchni
- przed dziurkowaniem właściwych dokumentów należy przetestować urządzenie na kartkach próbnych i odpowiednio je ustawić
- przed dziurkowaniem usunąć zszywki i inne elementy metalowe
- nigdy nie przekraczać podanej wydajności urządzenia

Trzymać urządzenie z dala od źródeł ciepła i wody.

Nigdy nie podejmować prób otwierania ani naprawiania urządzenia.

Podłączyć urządzenie do łatwo dostępnego gniazda sieciowego.

Wylączyć urządzenie po każdym użyciu.

Odłączyć kabel zasilania w przypadku przerwy w użytkowaniu przez długi czas.

Uwaga — urządzenie jest wyposażone w wyłącznik termiczny, który uruchamia się automatycznie, gdy urządzenie przegrzewa się podczas użytkowania. Spowoduje on automatyczne ponowne uruchomienie, gdy obsługa urządzenia będzie bezpieczna.

ŚREDNICA GRZEBIENIA I ROZMIARY DOKUMENTÓW

Regulacja rozmiaru średnicy grzebienia i szerokości marginesu

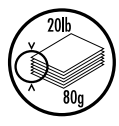
			
mm	cale	liczba kartek	
6	1/4	2-20	
8	5/16	21-40	
10	3/8	41-55	
12	1/2	56-90	
16	5/8	91-120	
18	1 1/16	121-150	
22	7/8	151-180	
25	1	181-200	
32	1 1/4	201-240	
38	1 1/2	241-340	
45	1 3/4	341-410	
51	2	411-500	

Potrzebna pomoc?

Obsługa klienta . . .
www.fellowes.com
 Pozwól naszym ekspertom
 znaleźć rozwiązanie. Zanim
 zwócisz się do punktu dokonania
 zakupu, zawsze skontaktuj
 się z firmą Fellowes

PRZYGOTOWANIE

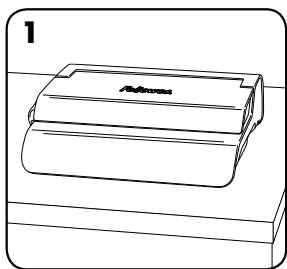

1. Upewnić się, że urządzenie jest ustawione na stabilnej powierzchni.

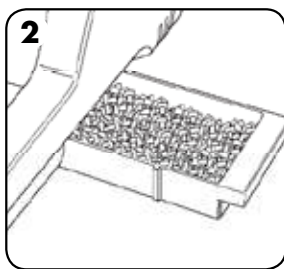

2. Sprawdzić, czy pojemnik na ścinki jest pusty i prawidłowo zamocowany.

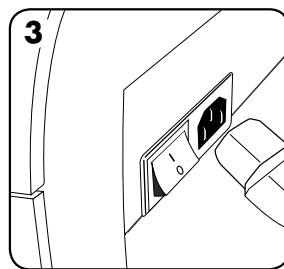

3. Urządzenie wyposażono w odłączane przewody elektryczne. Wybrać przewód odpowiedni do rodzaju zasilania.

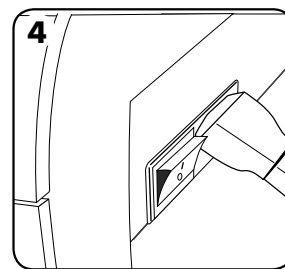

4. Włączyć wtyczkę przewodu do urządzenia (gniazdo znajduje się z tyłu urządzenia).

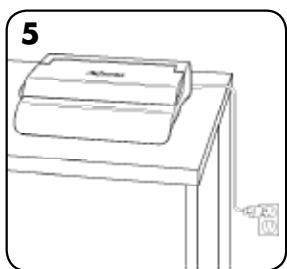

5. Podłączyć urządzenie do łatwego dostępnego gniazda sieciowego. Włączyć zasilanie sieciowe.

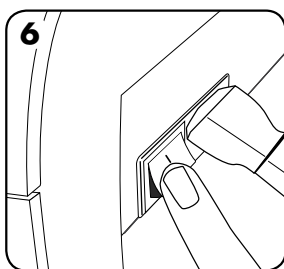

6. Włączyć urządzenie (przycisk znajduje się z tyłu urządzenia).

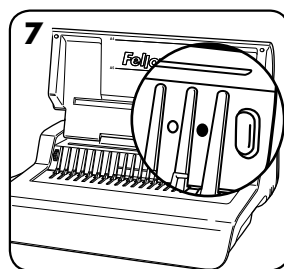

7. Unieść pokrywę. Sprawdzić, czy zielona kontrolka jest włączona.

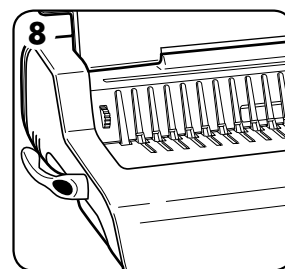

8. Upewnić się, że dźwignia do otwierania grzebienia jest odsunięta do tyłu.

PRZED OPRAWIANIEM

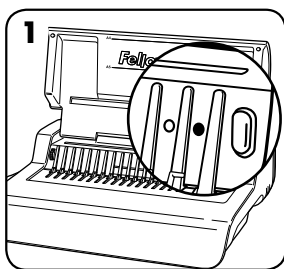

1. Sprawdzić, czy zielona kontrolka jest włączona.

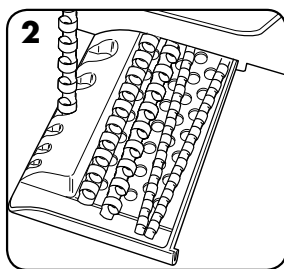

2. Wybrać grzebień o odpowiedniej średnicy z pojemnika na grzebień.

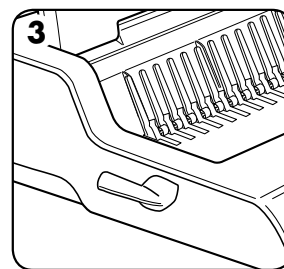

3. Włożyć plastikowy grzebień do mechanizmu otwierającego.

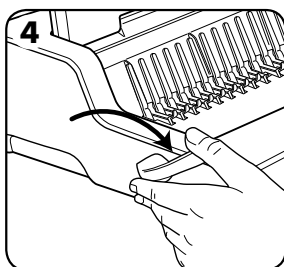

4. Pociągnąć dźwignię do otwierania grzebieni do przodu, aby otworzyć grzebień.

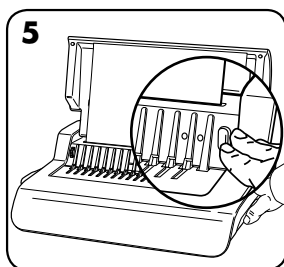

5. Aby sprawdzić ustawienie prowadnicy krawędziowej, przedziurkować kilka kartek na próbę.

CZYNNOŚCI OPRAWIANIA

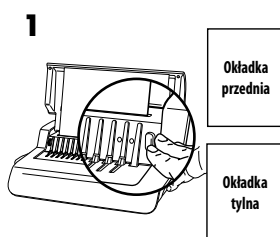

1. Najpierw przedziurkować okładkę przednią i tylną.

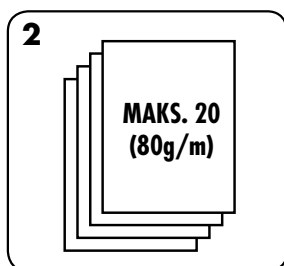

2. Kartki dziurkować małymi partiami, aby zbytnio nie obciążać urządzenia lub użytkownika.

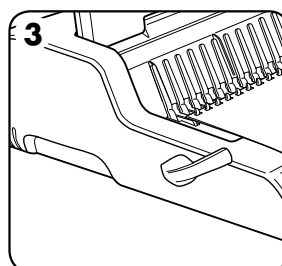

3. Nakładać przedziurkowane kartki bezpośrednio na otwarty grzebień. Zaczynając od początku dokumentu.

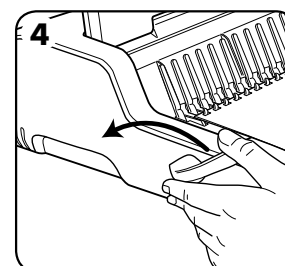

4. Gdy wszystkie przedziurkowane kartki zostaną założone na grzebień, popchnąć dźwignię grzebienia do tyłu, aby zamknąć grzebień, a następnie wyjąć oprawiony dokument.

POPRAWIANIE OPRAWIONEGO DOKUMENTU

W dowolnym momencie można dołączyć dodatkowe kartki lub wyjąć je, otwierając, a następnie zamykając grzebień zgodnie ze wcześniejszym opisem.

USUWANIE ŚCINKÓW

Pojemnik na ścinki znajduje się pod urządzeniem, a dojście do niego jest po prawej stronie. Aby uzyskiwać najlepsze rezultaty, należy regularnie opróżniać pojemnik.

PRZECHOWYWANIE

Opuścić uchwyt do dziurkowania do położenia poziomego. Opuścić pokrywę. Bindownica grzebieniowa Quasar-E jest przeznaczona do przechowywania w pozycji poziomej na biurku.

USUWANIE USTEREK

Problem	Przyczyna	Rozwiązanie
Zielona kontrolka zasilania nie świeci się	Urządzenie nie jest włączone	Podłączyć urządzenie do gniazda sieciowego oraz włączyć przyciskiem znajdującym się z tyłu obok gniazda wejścia.
Czerwona kontrolka trybu pracy jałowej (standby)	Urządzenie zostało przeciążone podczas dziurkowania	Nacisnąć przycisk dziurkowania. Urządzenie wycofa elementy dziurkujące i zresetuje się. Kontynuować ten proces aż do zakończenia cyklu dziurkowania.
Dziurki nie są wyśrodkowane	Prowadnica krawędziowa nie jest ustawiona	Regulować prowadnicę krawędziową, dopóki wzór otworów nie będzie prawidłowy.
Urządzenie nie dziurkuje	Blokada	Sprawdzić, czy pojemnik na ścinki jest pusty. Sprawdzić, czy w szczelinie wejściowej nie ma zablokowanego papieru.
Otwory nie są równoległe do krawędzi	Pod matrycą znalazły się odpady	Wsunąć sztywną tekturę w szczelinę wejściową. Przesunąć tekturę w bok, aby uwolnić wszelkie pozostałe ścinki do pojemnika.
Niepełne otwory	Kartki nieprawidłowo wyrównane względem wzoru otworów	Wyregulować prowadnicę i dziurkować kartki próbne do uzyskania prawidłowego ustawienia.
Uszkodzone krawędzie otworów	Możliwe przeciążenie urządzenia	Plastikowe okładki dziurkować z kartkami papieru. Zmniejszyć liczbę dziurkowanych kartek.
Pojemnik na ścinki jest nieszczelny	Pojemnik na ścinki jest nieprawidłowo włożony lub uruchomiła się funkcja automatycznego odskakania	Sprawdzić, czy pojemnik na ścinki jest pusty oraz czy wyłączona jest funkcja automatycznego odskakania.

GWARANCJA

Fellowes gwarantuje, że wszystkie części bindownicy są wolne od wad materiału i wykonania na okres 2 lat od daty zakupu przez pierwotnego nabywcę. Jeżeli w okresie gwarancji okaże się, że jakkolwiek część urządzenia jest uszkodzona, przysługuje wyłącznie prawo naprawy lub wymiany uszkodzonej części na koszt i zgodnie z decyzją firmy Fellowes. Gwarancja nie dotyczy przypadków nieprawidłowego użycia, obchodzenia się lub nieautoryzowanej naprawy. Wszelkie dorozumiane gwarancje, włączając gwarancje zdolności handlowej i zdolności do określonego użytku są ograniczone do wymienionego powyżej czasu trwania

odpowiedniej gwarancji. W żadnym przypadku firma Fellowes nie będzie ponosiła odpowiedzialności za szkody wtórne wynikające z użycia niniejszego produktu. Niniejsza gwarancja daje użytkownikowi konkretne prawa. Użytkownikowi mogą przysługiwać inne prawa, różniące się od niniejszej gwarancji. Czas trwania i warunki niniejszej gwarancji obowiązują na całym świecie, za wyjątkiem narzuconych przez lokalne prawo innych ograniczeń lub warunków. Aby uzyskać więcej informacji lub obsługę w ramach niniejszej gwarancji, należy się skontaktować z nami lub obsługującym Państwa dilerem.

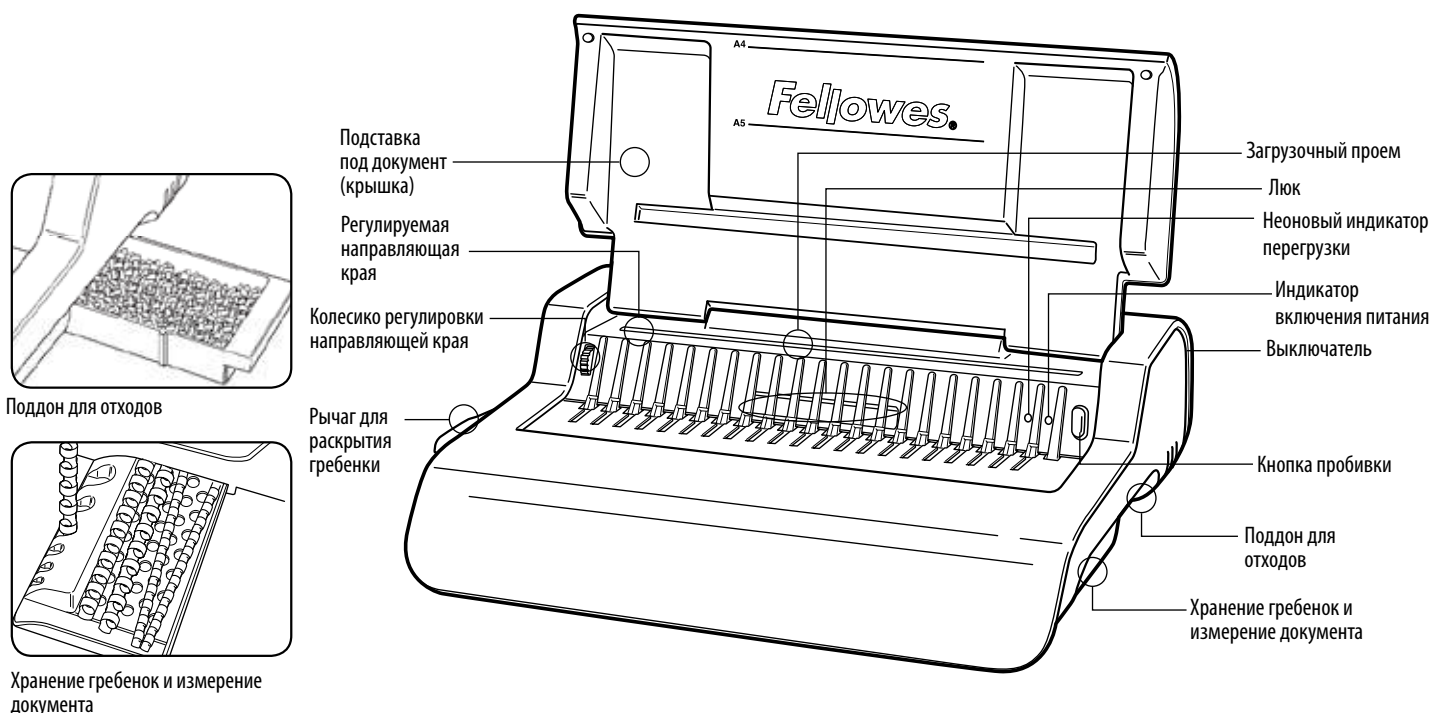

ВОЗМОЖНОСТИ

Максимальное количество пробиваемых листов

Листы бумаги	
70-80 г / 20 фунтов	20 листов
Прозрачные обложки	
100-200 микрон / 4-8 мил	3 листа
200+ микрон / 8+ мил	2 листа
Другие стандартные обложки	
160-270 г / 40-60 фунтов	3 листа
270+ г / 60+ фунтов	2 листа
Напряжение:	220-240 В ~ 50/60 Гц
Ток:	1,5 А
Рабочий цикл:	30 минут Вкл. / 30 минут Выкл.

Брошурование

Максимальный размер гребенки	50 мм / 2 дюйма
Максимальный размер документа (80 г / 20 фунтов)	с. 500 листов

Технические данные

Размер бумаги	A4
Отверстия пробойника	21
Расположение отверстий	14,28 мм / 9/16"
Регулируемая направляющая края	да- вращающаяся
Вместимость поддона для отходов	примерно 1500 листов
Мощность мотора	tbc
Вес нетто	9,5 кг / 20,9 фунтов
Размеры (ДхШхВ)	460 x 390 x 130 мм / 18,1" x 15,3" x 5,1"

ВАЖНЫЕ ПРАВИЛА ТЕХНИКИ БЕЗОПАСНОСТИ — Прочтите перед использованием!



ВНИМАНИЕ!

Пожалуйста, сохраните для использования в будущем

При пробивке отверстий:

- всегда устанавливайте устройство на устойчивую поверхность
- перед пробивкой окончательных документов проверьте устройство и отрегулируйте его с помощью ненужных листов бумаги
- перед пробивкой удалите скрепки и другие металлические предметы
- никогда не превышайте указанную максимальную производительность

Держите устройство вдали от источников тепла и воды.

Не открывайте и не пытайтесь ремонтировать устройство.

Включайте устройство в легко доступную розетку.

Выключайте устройство после каждого использования.

Если устройство не используется в течение длительного времени, выключите его из розетки.

Примечание – в этом устройстве применен термический предохранитель, который срабатывает, когда устройство при использовании перегревается. Предохранитель автоматически перейдет в исходное состояние, когда устройством можно будет безопасно пользоваться.

ДИАМЕТР ГРЕБЕНКИ И РАЗМЕРЫ ДОКУМЕНТА

Регулировка диаметра гребенки и глубины полей

мм	дюймы	количество листов
6	1/4	2-20
8	5/16	21-40
10	3/8	41-55
12	1/2	56-90
16	5/8	91-120
18	1 1/16	121-150
22	7/8	151-180
25	1	181-200
32	1 1/4	201-240
38	1 1/2	241-340
45	1 3/4	341-410
51	2	411-500

Нужна помощь?

Отдел обслуживания покупателей...
www.fellowes.com

Наши специалисты помогут вам найти решение проблем. Всегда связывайтесь с компанией Fellowes, прежде чем обратиться туда, где вы совершили покупку.

НАСТРОЙКА

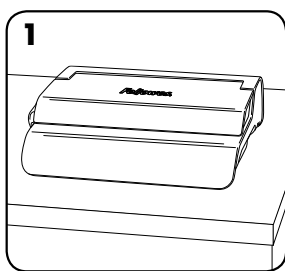

1. Всегда устанавливайте устройство на устойчивую поверхность.

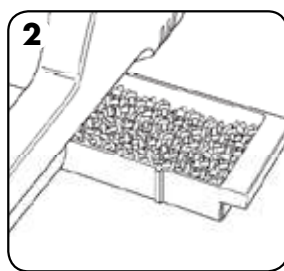

2. Убедитесь, что поддон для отходов пуст и правильно установлен.

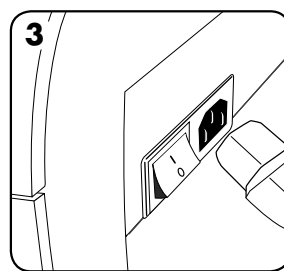

3. Устройство поставляется с отдельными шнурами питания. Выберите нужный шнур для соответствующего источника питания.

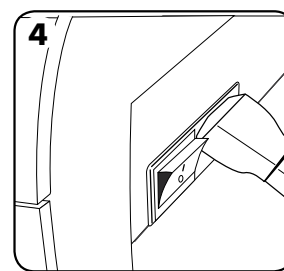

4. Включите шнур в устройство (разъем находится на задней панели устройства).

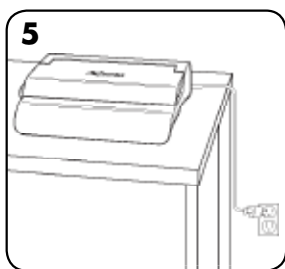

5. Включайте устройство в легко доступную розетку. Включите питание.

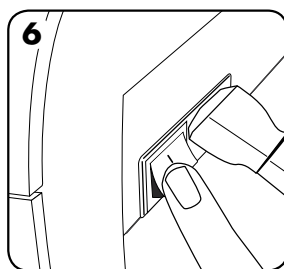

6. Включите устройство (на задней панели устройства).

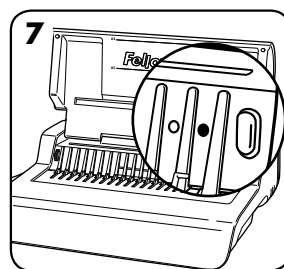

7. Поднимите крышку. Проверьте, горит ли зеленый неоновый индикатор питания.

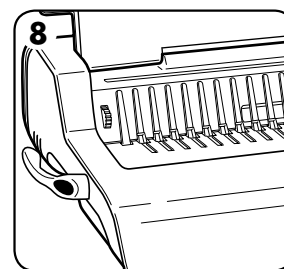

8. Убедитесь, что рычаг для раскрытия гребенки отведен назад.

ПЕРЕД НАЧАЛОМ РАБОТЫ

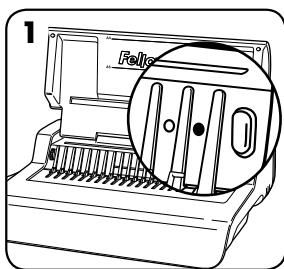

1. Проверьте, горит ли зеленый неоновый индикатор питания.

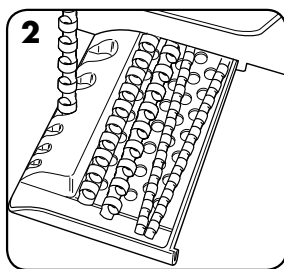

2. Выберите гребенку соответствующего диаметра, используя лоток для хранения гребенок.

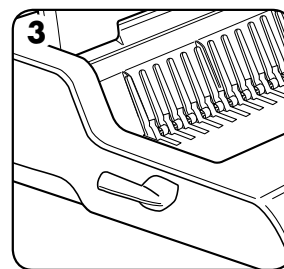

3. Вставьте пластиковую гребенку в открывающий механизм.

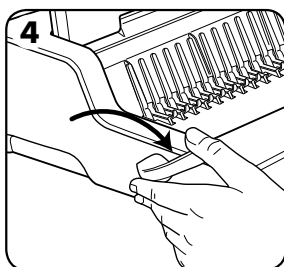

4. Потяните вперед рычаг раскрытия гребенки, чтобы раскрыть ее.

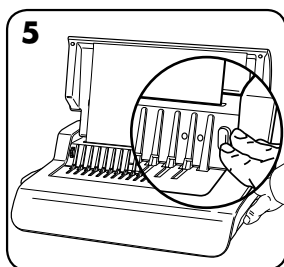

5. Чтобы проверить установки направляющих края, пробейте несколько ненужных листов.

ЭТАПЫ РАБОТЫ

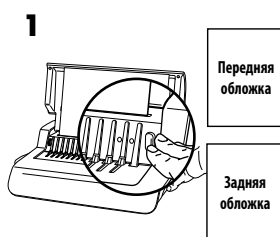

1. Сначала пробейте переднюю и заднюю обложки.



2. Пробивайте листы небольшими пачками, чтобы не перегружать устройство и пользователя.

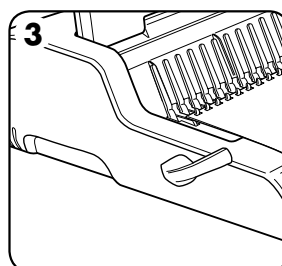

3. Загрузите пробитые листы непосредственно в раскрытую гребенку. Начните с передней обложки документа.

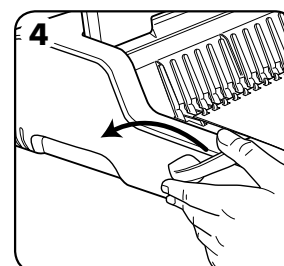

4. Когда все пробитые листы надеты на гребенку, толкните рычаг гребенки назад, чтобы закрыть гребенку и извлечь сброшюрованный документ.

ИСПРАВЛЕНИЕ СБРОШЮРОВАННОГО ДОКУМЕНТА

В любое время можно добавить дополнительные листы или удалить лишние, открыв и снова закрыв гребенку, как описано выше.

УДАЛЕНИЕ БУМАЖНЫХ ОТХОДОВ

Лоток для отходов расположен снизу устройства, доступ к нему осуществляется с правой стороны. Для достижения наилучших результатов регулярно очищайте лоток.

ХРАНЕНИЕ

Выключите устройство. Опустите крышку. Переплетное устройство Quasar-E предназначено для хранения на столе в горизонтальном положении.

УСТРАНЕНИЕ НЕПОЛАДОК

Проблема	Причина	Решение
Не горит неоновый индикатор питания	Устройство не включено	Включите устройство в розетку и включателем на задней панели рядом с разъемом шнура питания.
Горит неоновый индикатор ожидания	Устройство было перегружено при пробивании отверстий	Нажмите кнопку пробивки. Устройство уберет ножи и перезапустится. Повторяйте этот процесс, пока цикл пробивки не будет завершен.
Пробитые отверстия расположены не по центру	Не установлена направляющая края	Отрегулируйте направляющую края, пока отверстия не будут расположены правильно.
Устройство не пробивает отверстия	Застревание	Убедитесь, что поддон для отходов пуст. Убедитесь, что загрузочный проем не заблокирован.
Отверстия не параллельны краю бумаги	Под режущими инструментами застрял мусор	Возьмите твердую картонку и вставьте ее в загрузочный проем. Двигайте картонку из стороны в сторону, чтобы вытолкнуть оставшиеся отходы в поддон.
Отверстия пробиты на до конца	Листы не выровнены в соответствии со схемой отверстий	Отрегулируйте направляющую края и проверьте установки на черновом листе.
Края отверстий повреждены	Возможно, устройство перегружено	Пробивайте пластиковые обложки вместе с бумажными листами. Уменьшите количество одновременно пробиваемых листов.
Отходы высыпаются из поддона	Неправильно установлен лоток для отходов или включена функция выброса	Убедитесь, что поддон для отходов пуст, а функция выброса выключена.

ГАРАНТИЯ

Компания Fellowes гарантирует отсутствие дефектов материалов или производственных дефектов всех деталей переплетчика на протяжении 2 лет со дня приобретения первоначальным покупателем. Если в течение гарантийного срока будет обнаружен дефект какой-либо детали, вы имеете право только и исключительно на ремонт или замену, по усмотрению и за счет компании Fellowes, дефектной детали. Данная гарантия не действует в случае неправильной эксплуатации, несоблюдения правил пользования или неразрешенного ремонта. Настоящий документ ограничивает действие любой подразумеваемой гарантии, в том числе гарантии товарного состояния или пригодности для использования в определенных

целях, указанным выше соответствующим гарантийным сроком. Компания Fellowes ни при каких обстоятельствах не несет ответственность за любой косвенный ущерб, связанный с данным изделием. Данная гарантия дает вам определенные юридические права. У вас могут быть другие юридические права, отличающиеся от прав, указанных в этой гарантии. Продолжительность и условия данной гарантии действительны по всему миру, кроме тех стран, где местное законодательство может налагать иные ограничения или условия. Для получения более подробной информации или обслуживания по данной гарантии обратитесь в компанию Fellowes или к продавцу данного изделия.

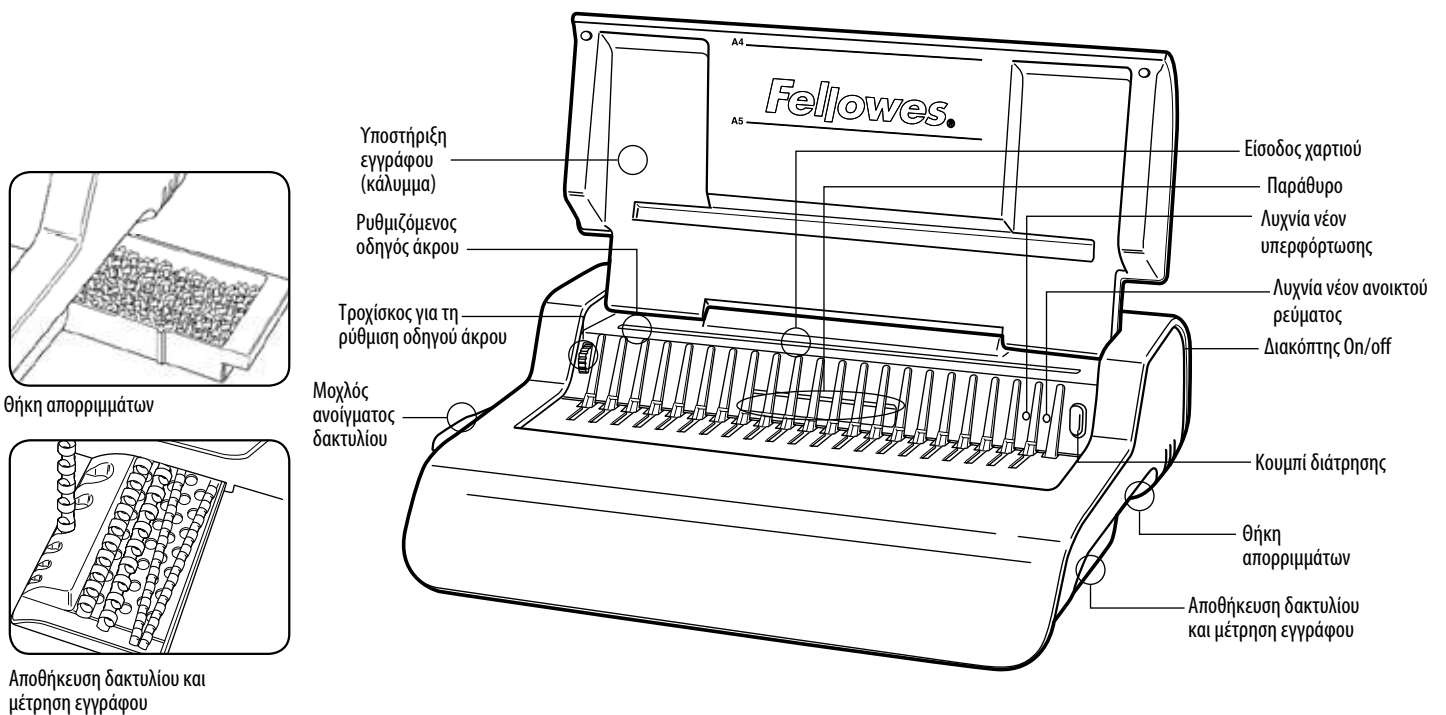

ΔΥΝΑΤΟΤΗΤΕΣ

Δυνατότητα διάτρησης

Φύλλα χαρτιού

70-80 g / 20 lb	20 φύλλα
-----------------	----------

Καλύμματα διαφανειών

100-200 micron (εκατομμυριοστόμετρα) / 4-8 mil	3 φύλλα
200+ micron (εκατομμυριοστόμετρα) / 8+ mil	2 φύλλα

Άλλα τυπικά καλύμματα

160-270 g / 40-60 lb	3 φύλλα
270+ g / 60+ lb	2 φύλλα

Τάση:	220-240V AC 50/60Hz
-------	---------------------

Ένταση:	1,5A
---------	------

Κύκλος λειτουργίας:	30 λεπτά ανοικτό (On) / 30 λεπτά κλειστό (Off)
---------------------	--

Δυνατότητα βιβλιοδεσίας

Μέγιστο μέγεθος δακτυλίου	50mm/2"
---------------------------	---------

Μέγιστο βάρος εγγράφου (80 g / 20 lb)	Χωρ. 500 φύλλα
---------------------------------------	----------------

Τεχνικά δεδομένα

Διαστάσεις χαρτιού	A4
--------------------	----

Εγκοπές διάτρησης	21
-------------------	----

Βήμα εγκοπής	14,28mm / 9/16"
--------------	-----------------

Ρυθμιζόμενος οδηγός άκρου	ναι - περιστροφικός
---------------------------	---------------------

Χωρητικότητα θήκης απορριμμάτων	περίπου 1500 φύλλα
---------------------------------	--------------------

Ισχύς μικρομοτέρ	tbc
------------------	-----

Καθαρό βάρος	9,5 kg / 20,9 lb
--------------	------------------

Διαστάσεις (ΜxΒxΥ)	460 x 390 x 130mm / 18,1" x 15,3" x 5,1"
--------------------	--

ΣΗΜΑΝΤΙΚΕΣ ΟΔΗΓΙΕΣ ΑΣΦΑΛΕΙΑΣ — Διαβάστε τις πριν χρησιμοποιήσετε το προϊόν!



ΠΡΟΣΟΧΗ

Παρακαλούμε φυλάξτε το για μελλοντική αναφορά.

Κατά τη διάτρηση:

- εξασφαλίστε πάντα ότι το μηχάνημα βρίσκεται σε σταθερή επιφάνεια
- δοκιμάστε με διάτρηση πρόχειρων φύλλων και ρυθμίστε το μηχάνημα πριν τη διάτρηση των τελικών εγγράφων
- αφαιρέστε τους συνδετήρες και κάθε άλλο μεταλλικό αντικείμενο πριν τη διάτρηση
- μην υπερβαίνετε ποτέ την αποτιμημένη απόδοση του μηχανήματος

Διατηρείτε το μηχάνημα μακριά από πηγές θερμότητας ή νερού.

Μην επιχειρείτε ποτέ ν' ανοίξετε ή να επισκευάσετε με οποιονδήποτε άλλο τρόπο αυτό το μηχάνημα.

Συνδέστε το μηχάνημα σε εύκολα προσβάσιμη πρίζα.

Κλείστε το μηχάνημα μετά από κάθε χρήση.

Αποσυνδέστε το από την πρίζα εάν δεν πρόκειται να το χρησιμοποιήσετε για παρατεταμένη περίοδο.

Σημείωση - αυτό το μηχάνημα περιλαμβάνει μια συσκευή θερμικής αποκοπής που ενεργοποιείται όταν το μηχάνημα έχει υπερθερμανθεί κατά τη χρήση. Θα ανοίξει και πάλι αυτόματα όταν το μηχάνημα είναι πλέον ασφαλές για λειτουργία.

ΔΙΑΜΕΤΡΟΣ ΔΑΚΤΥΛΙΟΥ & ΜΕΓΕΘΗ ΕΓΓΡΑΦΩΝ

Μεγέθη διαμέτρων δακτύλιων διάτρησης και ρυθμίσεις βάθους περιθωρίου

mm	ίντσες	αριθμός σελίδων
6	1/4	2-20
8	5/16	21-40
10	3/8	41-55
12	1/2	56-90
16	5/8	91-120
18	1 1/16	121-150
22	7/8	151-180
25	1	181-200
32	1 1/4	201-240
38	1 1/2	241-340
45	1 3/4	341-410
51	2	411-500

Χρειάζεστε βοήθεια;

Τμήμα εξυπηρέτησης πελατών...
www.fellowes.com
 Αφήστε τους ειδικούς μας να σας βοηθήσουν με τις λύσεις τους. Να καλείτε πάντα την εταιρία Fellowes πριν επικοινωνήσετε με το κατάστημα αγοράς.

ΕΓΚΑΤΑΣΤΑΣΗ

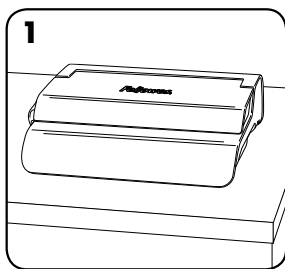

1. Εξασφαλίστε ότι το μηχάνημα βρίσκεται σε σταθερή επιφάνεια.

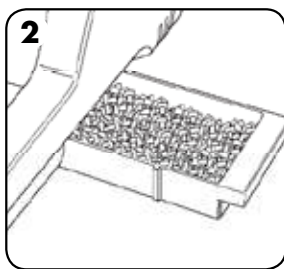

2. Βεβαιωθείτε ότι η θήκη απορριμμάτων είναι άδεια και έχει προσαρμοστεί σωστά.

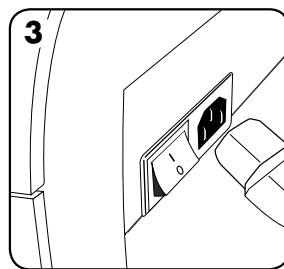

3. Το μηχάνημα διατίθεται με αποσυνδεδεμένα βύσματα ηλεκτροδότησης. Επιλέξτε το κατάλληλο βύσμα για την κατάλληλη τροφοδοσία.

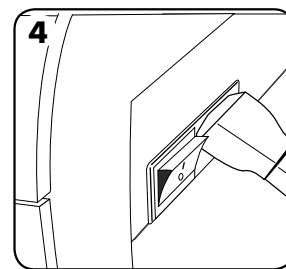

4. Προσαρτήστε το βύσμα στο μηχάνημα (η είσοδος είναι στο πίσω μέρος του μηχανήματος).

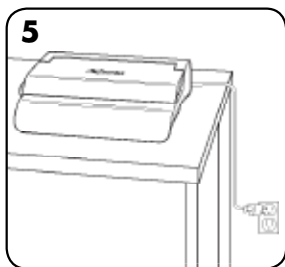

5. Συνδέστε το μηχάνημα σε εύκολα προσβάσιμη πρίζα. Ανοίξτε τον κύριο διακόπτη ηλεκτροδότησης.

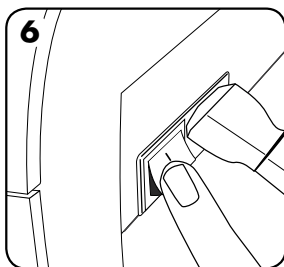

6. Ανοίξτε το μηχάνημα (ο διακόπτης βρίσκεται στο πίσω μέρος του μηχανήματος).

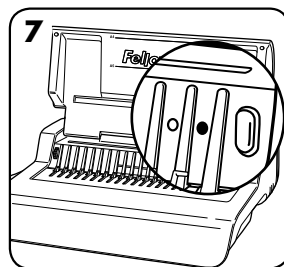

7. Ανασηκώστε το καπάκι. Βεβαιωθείτε ότι η πράσινη λυχνία νέον είναι ανοικτή.

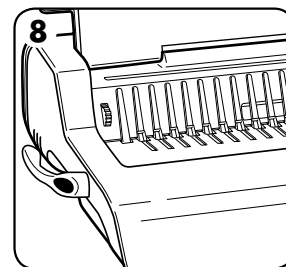

8. Βεβαιωθείτε ότι ο μοχλός ανοίγματος των δακτύλιων έχει πιεστεί προς τα πίσω.

ΠΡΙΝ ΤΗ ΒΙΒΛΙΟΔΕΣΙΑ

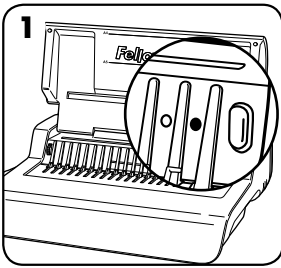

1. Βεβαιωθείτε ότι η πράσινη λυχνία νέον είναι ανοικτή.

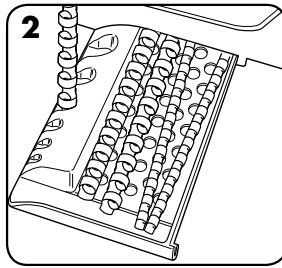

2. Επιλέξτε τη σωστή διάμετρο δακτυλίου με τη χρήση της θήκης αποθήκευσης δακτυλίων.

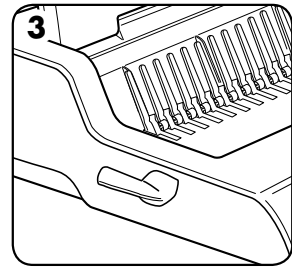

3. Εισάγετε τον πλαστικό δακτύλιο στο μηχανισμό ανοίγματος.

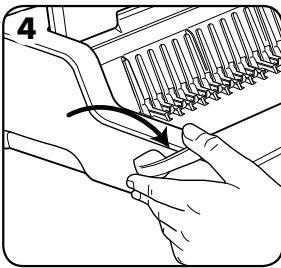

4. Τραβήξτε το μοχλό ανοίγματος δακτυλίων προς τα εμπρός για να ανοίξετε τους δακτυλίους.

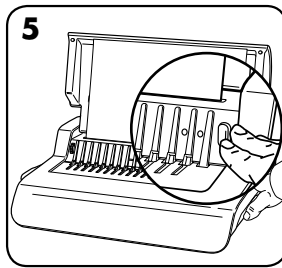

5. Δοκιμάστε πρόχειρα φύλλα για δοκιμή της ρύθμισης οδηγού άκρου.

ΒΗΜΑΤΑ ΓΙΑ ΤΗ ΒΙΒΛΙΟΔΕΣΙΑ

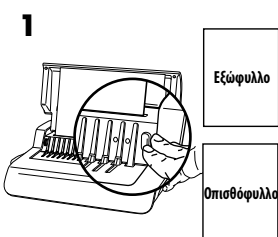

1. Διατρύψτε πρώτα τα εξώφυλλα και οπισθόφυλλα.



2. Διατρύψτε τα φύλλα σε μικρές παρτίδες που δεν υπερφορτώνουν το μηχάνημα ή το χρήστη.

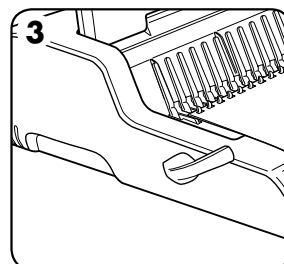

3. Φορτώστε τα τρυπημένα φύλλα απ' ευθείας στον ανοιγμένο δακτύλιο διάτρησης. Αρχίστε με τα πρώτα φύλλα του εγγράφου.

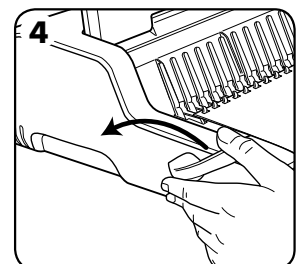

4. Όταν έχετε φορτώσει όλα τα τρυπημένα φύλλα στο δακτύλιο, ωθήστε το μοχλό του δακτυλίου προς τα πίσω για να κλείσετε το δακτύλιο και να αφαιρέσετε το δεμένο έγγραφο.

ΔΙΟΡΘΩΣΗ ΕΝΟΣ ΔΕΜΕΝΟΥ ΕΓΓΡΑΦΟΥ

Μπορείτε να προσθέσετε ή να αφαιρέσετε πρόσθετα φύλλα σε οποιαδήποτε στιγμή, ανοίγοντας και κατόπιν κλείνοντας το δακτύλιο όπως περιγράφηκε παραπάνω.

ΑΦΑΙΡΕΣΗ ΤΩΝ ΑΠΟΚΟΜΜΑΤΩΝ

Η θήκη απορριμμάτων βρίσκεται κάτω από το μηχάνημα και μπορείτε να την βγάλετε από τη δεξιά πλευρά. Για καλύτερα αποτελέσματα, αδειάζετε τακτικά τη θήκη.

ΑΠΟΘΗΚΕΥΣΗ

Κλείστε το μηχάνημα (θέση off). Χαμηλώστε το καπάκι. Το μηχάνημα βιβλιοδεσίας Quasar-E είναι σχεδιασμένο για οριζόντια αποθήκευση στο γραφείο.

ΕΠΙΛΥΣΗ ΠΡΟΒΛΗΜΑΤΩΝ

Πρόβλημα	Αιτία	Λύση
Η πράσινη λυχνία νέον λειτουργίας δεν είναι αναμμένη	Το μηχάνημα δεν είναι ανοικτό	Ανοίξτε το μηχάνημα με το διακόπτη στο πίσω μέρος του, που είναι δίπλα στην υποδοχή του βύσματος ηλεκτροδότησης.
Η λυχνία νέον είναι στην κόκκινη θέση αναμονής	Το μηχάνημα υπερφορτώθηκε κατά τη διάτρηση	Πιέστε το κουμπί διάτρησης. Το μηχάνημα θα αποσύρει το μηχανισμό διάτρησης και θα επαναρμιμωθεί. Συνεχίστε αυτή τη διαδικασία έως ότου ολοκληρωθεί ο κύκλος διάτρησης.
Οι οπές από τη διάτρηση δεν είναι κεντραρισμένες	Ο οδηγός άκρου δεν είναι ρυθμισμένος	Ρυθμίστε τον οδηγό άκρου έως ότου είναι σωστή η διάτρηση των οπών.
Το μηχάνημα δεν κάνει διάτρηση	Εμπλοκή	Βεβαιωθείτε ότι η θήκη απορριμμάτων είναι άδεια. Ελέγξτε για εμπλοκή στην είσοδο χαρτιού.
Οι οπές διάτρησης δεν είναι παράλληλες προς το άκρο του φύλλου	Έχουν κολλήσει αποκόμματα κάτω από τις φιλιέρες	Περάστε σκληρό χαρτόνι από την είσοδο χαρτιού. Μετακινήστε το χαρτόνι προς το πλάι για να απελευθερωθούν οποιαδήποτε αποκόμματα εντός της θήκης απορριμμάτων.
Μη ολοκληρωμένες οπές	Τα φύλλα δεν είναι σωστά ευθυγραμμισμένα στο πρότυπο διάτρησης	Ρυθμίστε τον οδηγό άκρου και κάντε δοκιμές διάτρησης με πρόχειρα φύλλα έως ότου διορθωθεί.
Οι άκρες του φύλλου έχουν παραμορφωθεί	Πιθανή υπερφόρτωση του μηχανήματος	Διατρπήστε πλαστικά καλύμματα με χάρτινα φύλλα. Μειώστε τον αριθμό των φύλλων προς διάτρηση.
Διαρροή θήκης απορριμμάτων	Η θήκη απορριμμάτων δεν έχει εισαχθεί σωστά ή έχει ενεργοποιηθεί η λειτουργία «διάρρηξης» (burst)	Ελέγξτε ότι η θήκη απορριμμάτων είναι άδεια και η λειτουργία «διάρρηξης» (burst) είναι κλειστή.

ΕΓΓΥΗΣΗ

Η Fellowes εγγυάται ότι κανένα από τα εξαρτήματα του μηχανήματος βιβλιοδεσίας δεν θα παρουσιάσει ελαττώματα σε υλικά και εργατικά για 2 έτη από την ημερομηνία αγοράς από τον αρχικό αγοραστή. Εάν παρουσιαστεί ελάττωμα σε οποιοδήποτε εξάρτημα κατά την περίοδο εγγύησης, η μόνη και αποκλειστική σας αποκατάσταση θα είναι η επισκευή ή η αντικατάσταση, κατά την επιλογή και με έξοδα της Fellowes, του ελαττωματικού εξαρτήματος. Αυτή η εγγύηση δεν ισχύει σε περιπτώσεις κακομεταχείρισης, λανθασμένου χειρισμού, ή μη εξουσιοδοτημένης επισκευής. Οποιαδήποτε υπονοουμένη εγγύηση, συμπεριλαμβανομένων εγγυήσεων εμπορευσιμότητας ή καταλληλότητας για συγκεκριμένο σκοπό, περιορίζεται δια του παρόντος σε διάρκεια ίση με την αναλογη διάρκεια εγγύησης

που αναφέρεται παραπάνω. Η εταιρία Fellowes δεν θα είναι σε καμία περίπτωση υπεύθυνη για οποιοδήποτε συναγόμενο ή συμπτωματικές ζημιές αποδοτές σ' αυτό το προϊόν. Αυτή η εγγύηση σας δίνει συγκεκριμένα νομικά δικαιώματα. Μπορεί να έχετε και άλλα νόμιμα δικαιώματα που διαφέρουν απ' αυτή την εγγύηση. Η διάρκεια, οι όροι και οι συνθήκες αυτής της εγγύησης ισχύουν σε παγκόσμιο επίπεδο, εκτός από τις περιπτώσεις στις οποίες μπορεί να απαιτούνται από την τοπική νομοθεσία συγκεκριμένοι περιορισμοί, ή ειδικές απαγορεύσεις ή συνθήκες. Για περισσότερες λεπτομέρειες, ή για να λάβετε υπηρεσίες με βάση αυτή την εγγύηση, παρακαλείσθε να επικοινωνήσετε μαζί μας ή με τον αντιπρόσωπο της περιοχής σας.

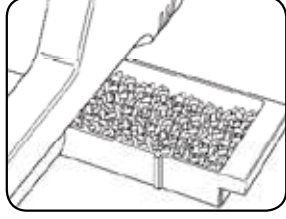

Atık tepsi

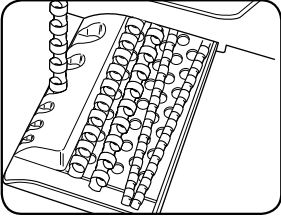

Tarak depolama yeri ve Belge ölçme

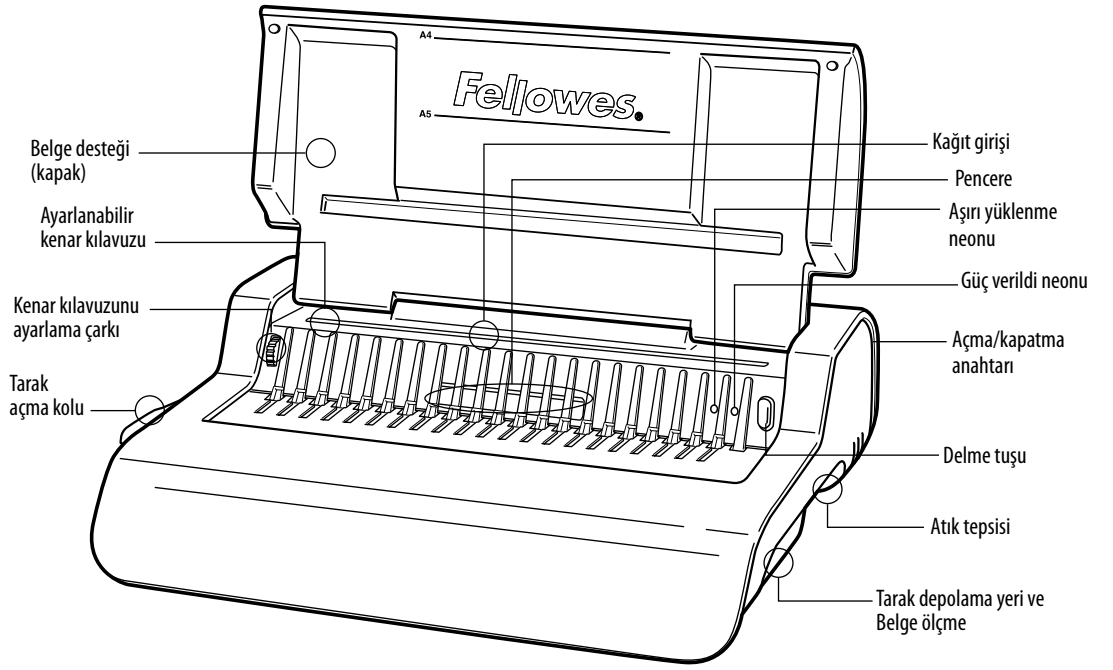

ÖZELLİKLERİ

Delme Kapasitesi

Kağıt yaprakları

70-80 g / 20 lb 20 yaprak

Şeffaf kapaklar

100-200 mikron / 4-8 mil 3 yaprak

200+ mikron / 8+ mil 2 yaprak

Diğer standart kapaklar

160-270 g / 40-60 lb 3 yaprak

270+ g / 60+ lb 2 yaprak

Voltaj: 220-240V AC 50/60Hz

Akım: 1,5A

Görev Çevrimi: 30 Dakika Açık / 30 Dakika Kapalı

Ciltleme Kapasitesi

Maks. tarak boyutu 50mm/2"

Maks. belge (80 g / 20 lb) c. 500 yaprak

Teknik Veriler

Kağıt boyutları A4

Delme yuvaları 21

Yuva aralığı 14,28mm / 9/16"

Ayarlanabilir kenar kılavuzu evet- döner

Atık tepsi kapasitesi yaklaşık 1500 yaprak

Motor gücü tbc

Net ağırlık 9,5 kg / 20,9 lb

Boyutlar (UxDxY) 460 x 390 x 130mm / 18,1" x 15,3" x 5,1"

ÖNEMLİ GÜVENLİK TALİMATLARI — Kullanmadan Önce Okuyun!



İleride başvurmak üzere lütfen saklayın

Delme işlemi sırasında;

- daima makinenin dengeli bir yüzey üstüne yerleştirilmiş olmasına dikkat edin
- son belgeleri delmeden önce müsvedde yapraklar üzerinde deneme delikleri açıp makineyi ayarlayın
- delmeden önce zımbaları ve diğer metal parçalarını sayfalardan çıkarın
- makinenin belirtilen performans düzeyini hiçbir zaman aşmayın

Makineyi ısı ve su kaynaklarından uzak tutun.

Makineyi asla açmayın ya da başka şekilde tamir etmeye çalışmayın.

Makineyi kolay erişilebilir bir prize takın.

Her kullanımdan sonra makineyi kapatın.

Uzun süre kullanılmıyacaksa makinenin fişini prizden çekin.

Not – bu makinede, kullanım sırasında aşırı ısındığı zaman devreye giren bir termal bağlantı kesme aygıtı vardır. Aygıt, makinenin kullanımı güvenli hale geldiğinde otomatik olarak devreden çıkar.

TARAK ÇAPI VE BELGE BOYUTLARI

Tarak çapı boyutları ve kenar derinliği ayarları

mm	inç	sayfa sayısı
6	1/4	2-20
8	5/16	21-40
10	3/8	41-55
12	1/2	56-90
16	5/8	91-120
18	1 1/16	121-150
22	7/8	151-180
25	1	181-200
32	1 1/4	201-240
38	1 1/2	241-340
45	1 3/4	341-410
51	2	411-500

Yardım mı Gerekli?

Müşteri Hizmetleri...
www.fellowes.com
Uzmanlarımızın size bir çözüm
sunmasına olanak verin. Satın
aldığınız yerle temas kurmadan
önce daima Fellowes ile temas kurun.

KURULUMU

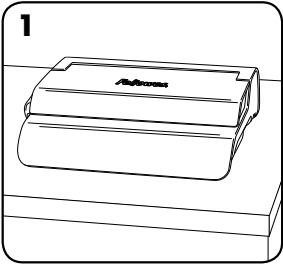

1. Makinenin dengeli bir yüzey üstüne yerleştirilmiş olmasına dikkat edin.

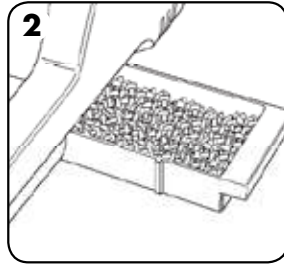

2. Atık tepsinin boş ve doğru yerleştirilmiş olduğunu kontrol edin.

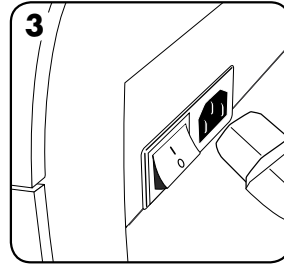

3. Makine, bağlantısı yapılmamış elektrik uçları ile gelir. İlgili güç kaynağına uygun doğru uç bağlantısını seçin.

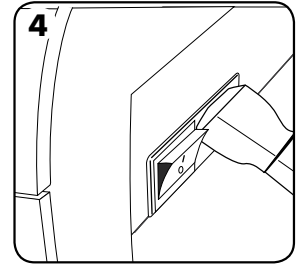

4. Uç bağlantısını makineye yerleştirin (soket makinenin arkasındadır).

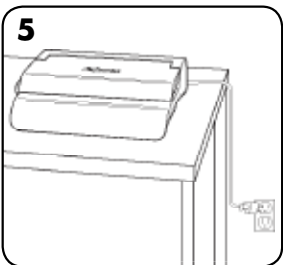

5. Makineyi kolay erişilebilir bir prize takın. Prizde elektrik gücü bulunmalıdır.

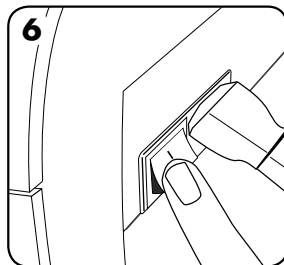

6. Makineyi açın (anahtar makinenin arkasındadır).

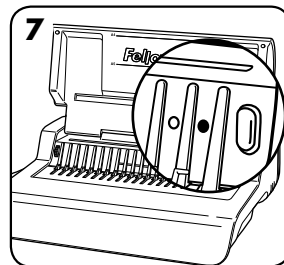

7. Kapağı kaldırın. Yeşil güç neonunun yanıp yanmadığını kontrol edin.

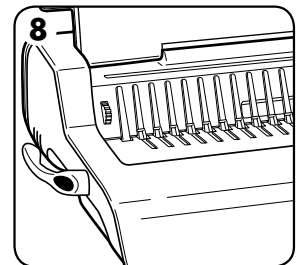

8. Tarak açma kolunun geriye doğru itilmiş olmasına dikkat edin.

CİLTLEMEDEN ÖNCE

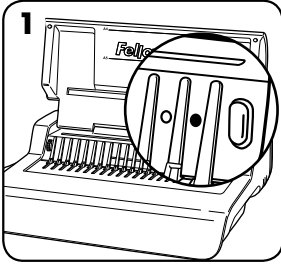

1. Yeşil güç neonunun yanıp yanmadığını kontrol edin.

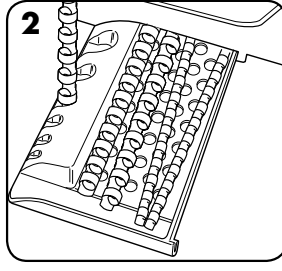

2. Tarak muhafaza tepsisini kullanarak doğru tarak çapını seçin.

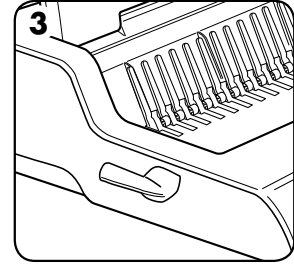

3. Plastik tarağı açma mekanizmasına yerleştirin.

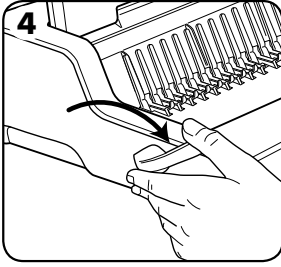

4. Tarak açma kolunu ileri doğru çekerek tarağı açın.

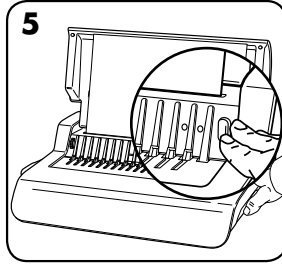

5. Kenar kılavuzu ayarını kontrol etmek için müsvedde yapraklar üzerinde deneme deliği açın.

CİLTLEME ADIMLARI

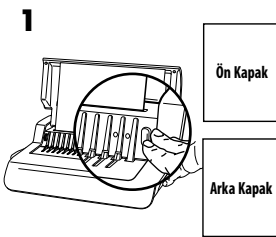

1. Önce ön ve arka kapakları delin.

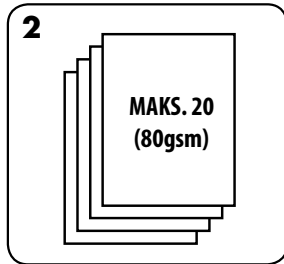

2. Makineyi ya da kullanıcıyı aşırı yüklemeyecek şekilde, yaprakları küçük partiler halinde delin.

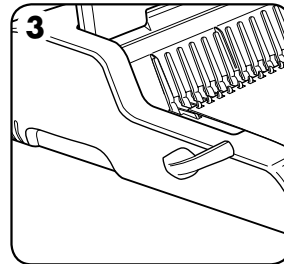

3. Delinmiş yaprakları, doğrudan, açılmış tarağa yerleştirin. Belgenin baş tarafından başlayın.

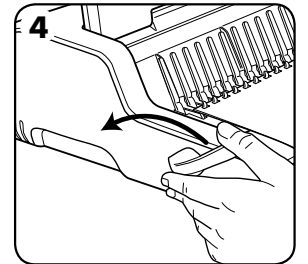

4. Delinmiş tüm yapraklar tarağa yerleştirildiğinde, tarak kolunu geriye doğru iterek tarağı kapatın ve ciltlenmiş belgeyi çıkartın.

CİLTLENMİŞ BİR BELGENİN DÜZELTİLMESİ

Tarak daha önce tarif edilen şekilde açılıp kapatılarak, istenildiğinde belgeye sayfa eklenebilir ya da belgeden sayfa çıkartılabilir.

ATIKLARIN ÇIKARILMASI

Atık tepsi makinenin altında bulunur ve erişimi sağ taraftandır. En iyi sonuçları elde etmek için tepsiyi düzenli olarak boşaltın.

MUHAFAZA

Makineyi kapatın. Kapağı indirin. Quasar-E taraklı ciltleme makinesi, masa üstünde yatay konumda muhafaza edilmek üzere tasarlanmıştır.

ARIZA GİDERME

Sorun	Nedeni	Çözüm
Yeşil güç neonu yanmıyor	Makine açılmamıştır	Makinenin arkasında bulunan fiş girişinin yanındaki ve soketteki anahtarla makineyi açın.
Kırmızı bekleme neonu	Makine delerken aşırı yükleniyor	Delme tuşuna basın. Makine zımbaları geri çeker ve kendisini sıfırlar. Delme çevrimi tamamlanana kadar bu işleme devam edin.
Delikler ortalanmamış	Kener kılavuzu ayarlanmamış	Kenar kılavuzunu doğru delik düzeni elde edilene kadar ayarlayın.
Makine delmiyor	Tıkanma	Atık tepsinin boş olup olmadığını kontrol edin. Kağıt girişinde tıkanma olup olmadığını kontrol edin.
Delikler kenara paralel değil	Delgi kalıplarının altına çöp takılmıştır	Kağıt girişine sert bir mukavva parçası sokun. Mukavvayı yanlamasına hareket ettirerek sıkışmış olan çöplerin atık tepsinde düşmesini sağlayın.
Kısmi delikler	Yapraklar deliklerle doğru hizada değil	Kenar kılavuzunu ayarlayın ve doğru hizayı elde edene kadar müsvedde sayfalarla deneme yapın.
Delik kenarları hasarlı	Makine muhtemelen aşırı yüklenmektedir	Plastik kapakları kağıt yapraklarla birlikte delin. Delinmekte olan yaprak sayısını azaltın.
Atık tepsi çöpleri kaçıyor	Atık tepsi doğru yerleştirilmemiş ya da 'çoğuşma' özelliği devreye girmiştir	Atık tepsinin boş ve 'çoğuşma' özelliği'nin kapalı olmasını kontrol edin.

GARANTİ

Fellowes, cilt makinesinin tüm parçalarının, ilk tüketici tarafından satın alınma tarihinden itibaren 2 yıl süreyle malzeme ve işçilik açısından kusursuz olacağını garanti eder. Eğer garanti dönemi içinde herhangi bir parça kusurlu bulunursa, tek ve özel tazminatınız, seçme hakkı ve masrafları Fellowes'a ait olmak üzere, söz konusu parçanın onarılması veya değiştirilmesidir. Bu garanti, kötü kullanım, yanlış muamele ya da yetkisiz taraflarca yapılmış onarım vakalarına uygulanmaz. Satılabilirlik ve belli bir amaca uygunluk garantileri dahil olmak üzere, her türlü zımni garantilerin süresi, yukarıda beyan edilen

ilgili garanti dönemi ile sınırlıdır. Fellowes, bu ürünün kullanılması sonucunda oluşan zararlardan hiçbir şekilde sorumlu değildir. Bu garanti size belirli yasal haklar verir. Bu garantiden farklı olarak diğer yasal haklarınız olabilir. Bu garantinin süresi ve şartları, yerel yasaların gerektirebileceği sınırlamalar, kısıtlamalar veya şartlar haricinde tüm dünya genelinde geçerlidir. Daha fazla ayrıntı ya da bu garanti kapsamında servis almak için Fellowes ile ya da bayinizle irtibat kurun.

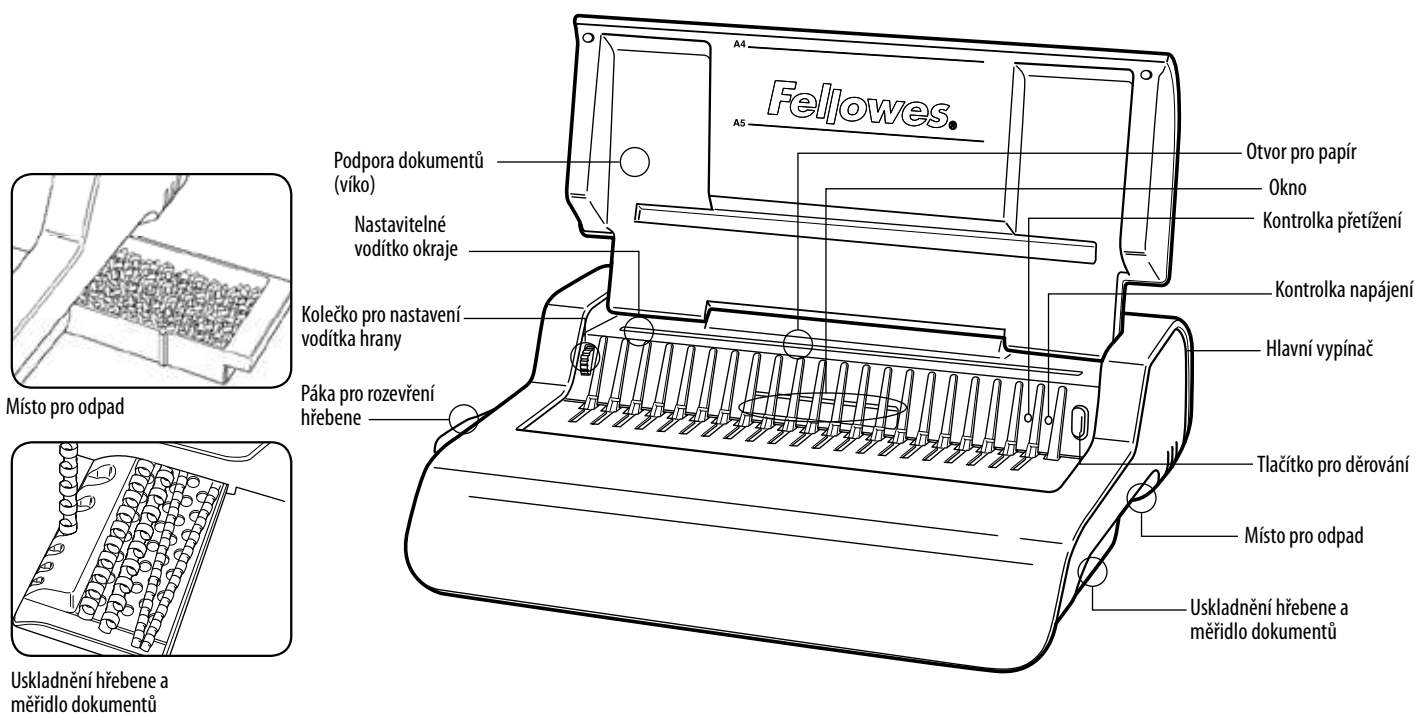

TECHNICKÉ ÚDAJE

Kapacita děrování

Listy papíru

70-80 g / 20 liber 20 listů

Průhledné obálky

100-200 mikronů / 4-8 mil 3 listy

přes 200 mikronů / přes 8 mil 2 listy

Jiné standardní obálky

160-270 g / 40-60 liber 3 listy

přes 270 g / přes 60 liber 2 listy

Napětí: 220-240 V Střídavý proud 50/60 Hz

Proud: 1,5 A

Provozní cyklus: 30 minut zapnuto / 30 minut vypnuto

Kapacita vázání

Max velikost hřebene 50 mm / 2 palce

Max dokument (80 g / 20 liber) c. 500 listů

Technické parametry

Rozměry papíru A4

Děrovací otvory 21

Rozestup otvorů 14,28 mm / 9/16 palce

Nastavitelné vodítko okraje ano - rotační

Místo pro odpad přibl. 1500 listů

Výkon motoru ve wattech tbc

Čistá váha 9,5 kg / 20,9 liber

Rozměry papíru (délka x hloubka x výška) 460 x 390 x 130mm / 18,1 palce x 15,3 palce x 5,1 palce

DŮLEŽITÉ BEZPEČNOSTNÍ POKYNY — Přečtěte si před použitím!



Uchovejte pro budoucí použití

Při děrování

- vždy zajistěte, aby byl stroj na stabilním podkladu
- ozkoušejte děrování na nepotřebných listech a stroj seřídte, než provedete děrování na finálních dokumentech
- před děrováním odstraňte sponky a další kovové materiály
- nikdy nepřekračujte uvedený výkon stroje

Mějte stroj stranou od zdrojů tepla a vody.

Nikdy se nepokoušejte zařízení otevírat ani žádným způsobem opravovat.

Zařízení zapojte do snadno přístupné zásuvky.

Zařízení po každém použití vypněte.

Pokud zařízení po delší dobu nepoužíváte, vytáhněte zástrčku ze síťové zásuvky.

Poznámka - toto zařízení obsahuje tepelnou pojistku, která se aktivuje, když se stroj při používání přehřeje. Automaticky se znovu nastaví, když lze zařízení bezpečně použít.

PRŮMĚR HŘEBENE A FORMÁTY DOKUMENTŮ

Průměr hřebenu a související nastavení tloušťky hřbetu

mm	palců	počet stránek
6	1/4	2-20
8	5/16	21-40
10	3/8	41-55
12	1/2	56-90
16	5/8	91-120
18	1 1/16	121-150
22	7/8	151-180
25	1	181-200
32	1 1/4	201-240
38	1 1/2	241-340
45	1 3/4	341-410
51	2	411-500

Potřebujete pomoc?

Služba zákazníkům...
www.fellowes.com
 Dovolte našim odborníkům, aby vám pomohli. Než se obrátíte na místo, kde jste výrobek zakoupili, vždy nejprve zavolejte společnosti Fellowes.

INSTALACE

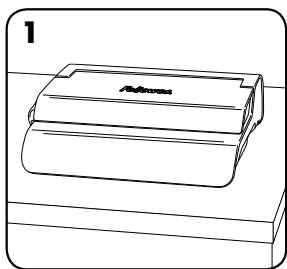

1. Zajistěte, aby byl stroj na stabilním podkladu.

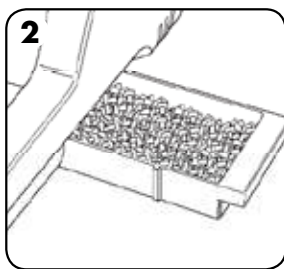

2. Zkontrolujte, zda je prostor pro odpad prázdný a správně upevněný.

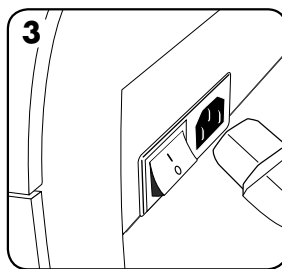

3. Stroj se dodává s volnými napájecími kabely. Zvolte správný kabel pro příslušný zdroj napětí.

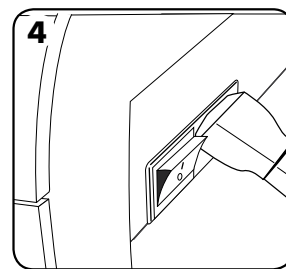

4. Zapojte kabel do stroje (zásuvka je na zadní straně stroje).

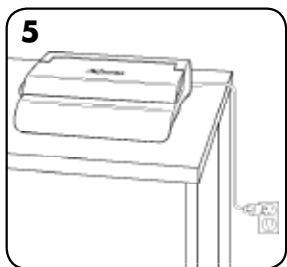

5. Zařízení zapojte do snadno přístupné zásuvky. Zapněte přívod napětí.

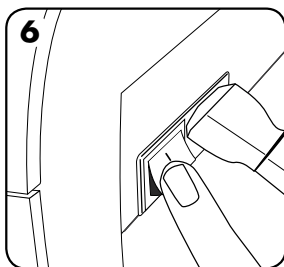

6. Zapněte stroj (spínač je na zadní straně stroje).

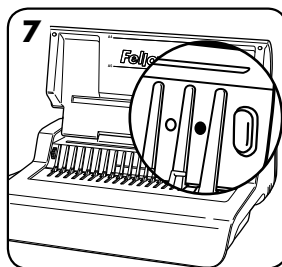

7. Zvedněte víko. Zkontrolujte, zda svítí zelená kontrolka.

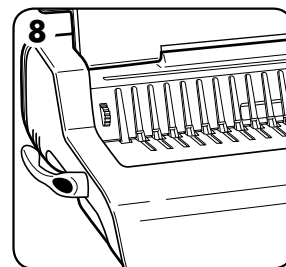

8. Zajistěte, aby byla páka pro otevírání hřebene zatlačena dozadu.

NEŽ ZAČNETE VÁZAT

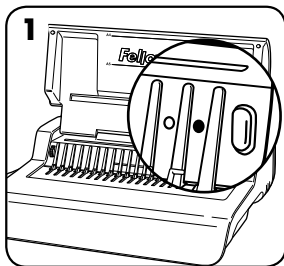

1. Zkontrolujte, zda svítí zelená kontrolka.

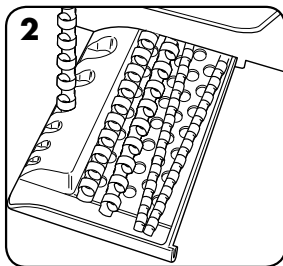

2. Zvolte správný průměr hřebene pomocí skladovacího podnosu hřebene.

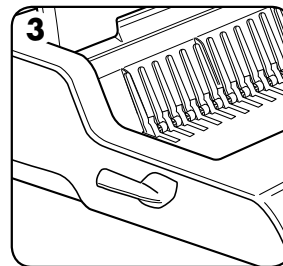

3. Zasuňte plastový hřeben do otevíracího mechanismu.

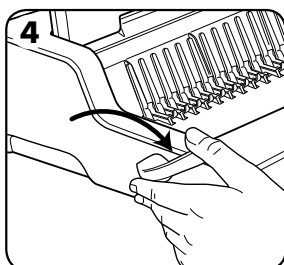

4. Otevřete hřeben přitážením páky pro jeho otevření dopředu.

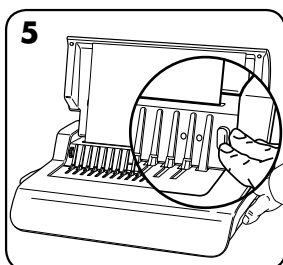

5. Otestujte děrování na nepotřebných listech pro kontrolu nastavení vodítka okraje.

VÁZÁNÍ

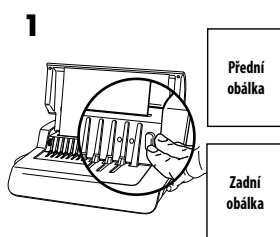

1. Nejprve děrujte přední a zadní obálku.

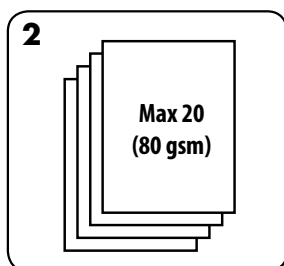

2. Listy děrujte po malých dávkách, jež nepřetěžují stroj ani uživatele.

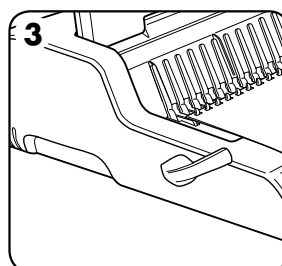

3. Děrované listy zavádějte přímo na rozevřený hřeben. Začněte přední částí dokumentu.

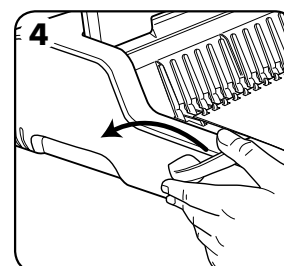

4. Když jsou na hřeben vloženy všechny listy, uzavřete hřeben zatlačením páky pro uzavření hřebene a vyjměte svázaný dokument.

OPRAVA SVÁZANÉHO DOKUMENTU

Další listy lze kdykoli přidat nebo odebrat tak, že otevřete a pak zavřete hřeben dle předchozího popisu.

ODSTRANĚNÍ ODPADNÍHO MATERIÁLU

Prostor pro odpad je umístěn pod strojem a lze k němu přistoupit z pravé strany. Pro nejlepší výsledek prostor pravidelně čistěte.

USKLADNĚNÍ

Vypněte stroj. Sklopte víko. Hřebenový vazač Quasar-E je určen k vodorovnému skladování na stole.

ODSTRAŇOVÁNÍ PORUCH

Problém	Příčina	Řešení
Nesvítí zelená kontrolka napájení	Stroj není zapnut	Zapněte stroj vzadu vedle zástrčky a do zásuvky.
Červená kontrolka připravenosti	Stroj je při děrování přetížen	Stiskněte tlačítko pro děrování. Stroj stáhne otvory a znovu se nastaví. Pokračujte v tomto procesu do dokončení děrovacího cyklu.
Vyražené otvory nejsou vystředěné	Vodítko okraje není nastaveno	Upravte vodítko okraje, dokud není vzorec otvorů správný.
Stroj neděruje	Zablokování	Zkontrolujte, zda je prostor pro odpad prázdný. Zkontrolujte průchodnost vstupního otvoru pro papír.
Děrované otvory nejsou rovnoběžné s okrajem	Odřezky uvízly pod výsekem	Zasuňte do vstupního otvoru pro papír pevný karton. Posuňte karton do strany tak, abyste uvolnili volné odřezky do prostoru pro odpad.
Částečné otvory	Listy nejsou správně zarovnaný na vzorec děrování	Upravte vodítko okraje a ozkoušejte děrování na nepotřebných listech, dokud není vzorec otvorů správný.
Poškozené okraje děrovaného otvoru	Pravděpodobné přetížení stroje	Plastové obaly děrujte s listy papíru. Snižte počet děrovaných listů.
Úniko odpadu z místy pro odpad	Prostor pro odpad není správně zasunutý nebo se aktivovala funkce vyhození	Zkontrolujte, zda je prostor pro odpad prázdný a funkce vyhození je zavřená.

ZÁRUKA

Společnost Fellowes zaručuje, že všechny součásti vazače budou prosty vad materiálu a provedení po dobu 2 let od data nákupu prvním spotřebitelem. Pokud v průběhu záruční doby kterákoliv část bude závadná, vaše jediná a výlučná forma nápravy bude oprava nebo výměna vadné části podle volby a na náklady společnosti Fellowes. Tato záruka neplatí v případě hrubého zacházení, nesprávného použití nebo nepovolené opravy. Jakákoli implikovaná záruka, včetně záruky prodejnosti nebo způsobilosti pro určitý účel, je tímto časově omezena na odpovídající výše uvedenou záruční lhůtu. V žádném případě nebude

společnost Fellowes zodpovědná za eventuální následné škody přisuzované tomuto produktu. Tato záruka vám přiznává specifická zákonná práva. Vedle těchto práv však mohou existovat ještě práva další či odlišná. Trvání, termíny a podmínky této záruky platí celosvětově, kromě případů, kde místní zákony ukládají různá omezení, restrikce nebo podmínky. Se žádostí o další podrobnosti nebo o servis v rámci této záruky se obraťte přímo na společnost Fellowes nebo svého prodejce.

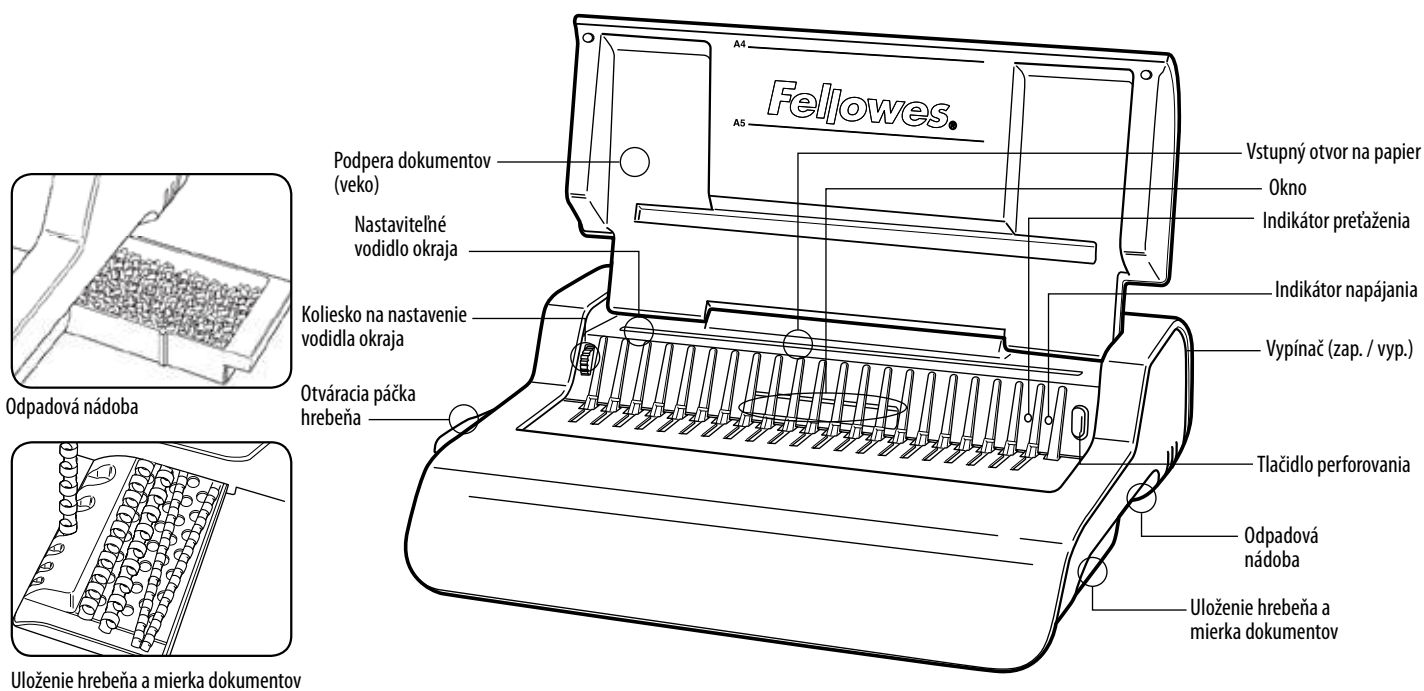

SCHOPNOSTI

Kapacita perforovania

Hárky papiera

70-80 g / 20 libier 20 hárkov

Priesvitné fólie

100-200 mikrónov / 4-8 milov 3 hárky

200+ mikrónov / 8+ milov 2 hárky

Iné štandardné obaly

160-270 g / 40-60 libier 3 hárky

270+ g / 60+ libier 2 hárky

Napätie: 220 - 240 V AC 50/60Hz

Prúd: 1,5 A

Pracovný cyklus: 30 minút zapnutý / 30 minút vypnutý

Kapacita viazania

Max. veľkosť hrebeňa 50 mm / 2 palce

Max. počet dokumentov (80 g / 20 libier) približne 500 hárkov

Technické údaje

Rozmery papiera A4

Otvory na perforovanie 21

Rozstup otvorov 14,28 mm / 9/16 palca

Nastaviteľné vodidlo okraja áno, otočné

Kapacita odpadovej nádoby približne 1500 hárkov

Príkon motora bude oznámený

Čistá hmotnosť 9,5 kg / 20,9 libier

Rozmery (d x h x v) 460 x 390 x 130 mm / 18,1 palca x 15,3 palca x 5,1 palca

DÔLEŽITÉ BEZPEČNOSTNÉ POKYNY - Prečítajte pred použitím!



Odložte si ich pre budúcnosť.

Pri perforovaní:

- vždy dbajte na to, aby zariadenie bolo na pevnom povrchu,
- pred perforovaním konečných dokumentov najprv skúste perforovať nepotrebné hárky a podľa potreby nastavte zariadenie,
- pred perforovaním odstráňte spinky a iné kovové predmety z dokumentov,
- nikdy neprekračujte udávaný výkon zariadenia.

Zariadenie udržiavajte mimo zdrojov tepla a vody.

Nikdy sa nepokúšajte otvoriť alebo inak opraviť toto zariadenie.

Zariadenie zapojte do ľahko dostupnej elektrickej zásuvky.

Po každom použití zariadenie vypnite.

Ak zariadenie nebudete dlhšie používať, odpojte ho od elektrickej siete.

Poznámka – toto zariadenie obsahuje tepelnú poistku, ktorá sa aktivuje pri prehriatí zariadenia počas používania. Keď je zariadenie opäť v stave bezpečnej prevádzky, poistka sa automaticky vypne.

PRIEMER HREBEŇA A VEĽKOSTI DOKUMENTOV

Veľkosti priemeru hrebeňa a nastavenia hĺbky okraja

mm	palce	počet strán
6	1/4	2-20
8	5/16	21-40
10	3/8	41-55
12	1/2	56-90
16	5/8	91-120
18	1 1/16	121-150
22	7/8	151-180
25	1	181-200
32	1 1/4	201-240
38	1 1/2	241-340
45	1 3/4	341-410
51	2	411-500

Potrebujete pomoc?

Zákaznícky servis...
www.fellowes.com
 Nechajte našich odborníkov,
 aby vám pomohli s riešením.
 Vždy zavolajte najprv
 spoločnosti Fellowes,
 až potom kontaktujte predajcu.

PRÍPRAVA

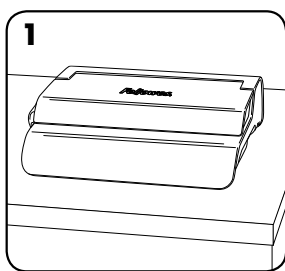

1. Skontrolujte, či je zariadenie na pevnom povrchu.

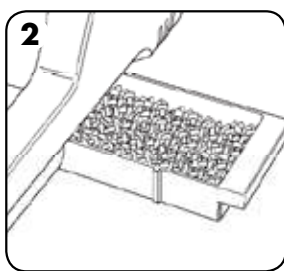

2. Skontrolujte, či je odpadová nádoba prázdna a správne založená.

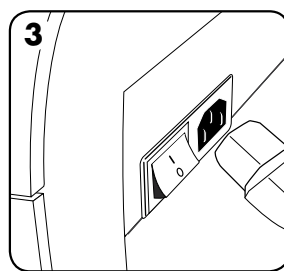

3. Zariadenie sa dodáva s voľnými napájacími káblami. Vyberte správny kábel pre typ elektrickej zásuvky.

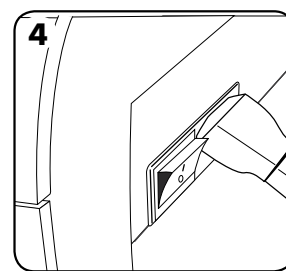

4. Zapojte kábel do zariadenia (konektor sa nachádza na zadnej strane zariadenia).

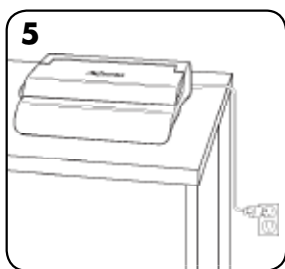

5. Zapojte zariadenie do ľahko dostupnej elektrickej zásuvky. Zapnite prívod elektriny do zásuvky.

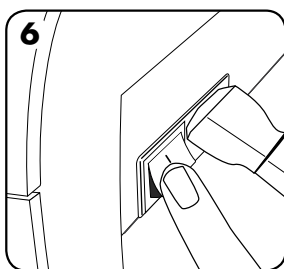

6. Zapnite zariadenie (vypínač sa nachádza na zadnej časti zariadenia).

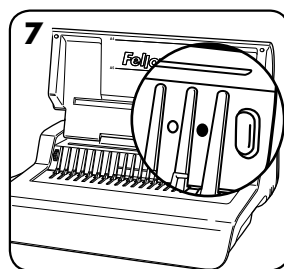

7. Zdvihnite veko. Skontrolujte, či svieti zelený indikátor.

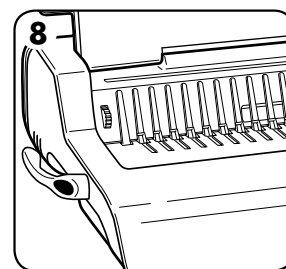

8. Skontrolujte, či je páčka otvorenia hrebeňa zatlačená dozadu.

SKÔR AKO ZAČNETE VIAZAŤ

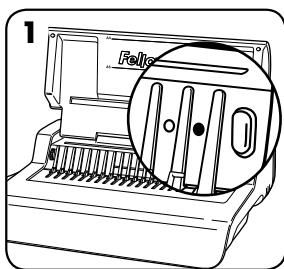

1. Skontrolujte, či svieti zelený indikátor.

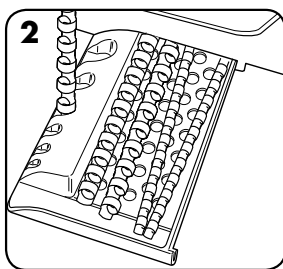

2. Pomocou zásobníka uloženia hrebeňa vyberte správny priemer hrebeňa.

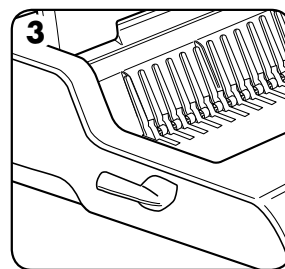

3. Vložte plastový hrebeň do otváracieho mechanizmu.

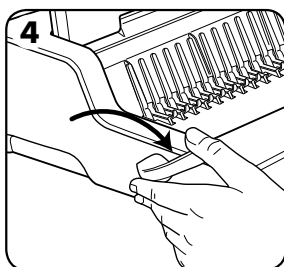

4. Potiahnite páčku otvorenia hrebeňa dopredu, čím ho otvoríte.

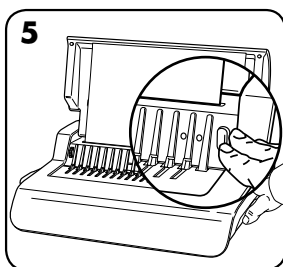

5. Skúšobne perforujte nepotrebné hárky papiera na kontrolu nastavenia vodidla okraja.

POSTUP VIAZANIA

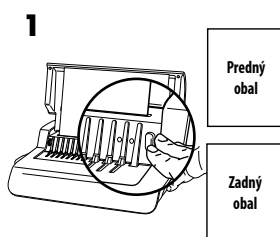

1. Najprv perforujte predný a zadný obal.

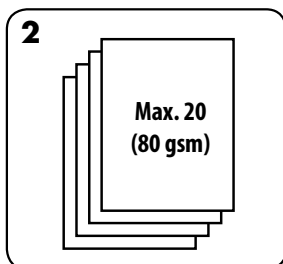

2. Hárky perforujte v malých dávkach, ktoré nepreťažujú zariadenie ani používateľa.

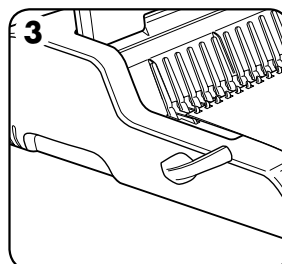

3. Vkladajte perforované hárky priamo na otvorený hrebeň. Začnite od začiatku dokumentu.

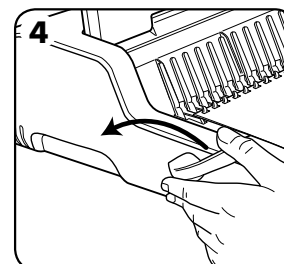

4. Po vložení všetkých perforovaných hárkov na hrebeň potlačte páčku hrebeňa dozadu, čím zavriete hrebeň a odstránite zviazaný dokument.

OPRAVA ZVIAZANÉHO DOKUMENTU

Kedykoľvek môžete pridať alebo odstrániť ďalšie hárky tak, že otvoríte a potom zavriete hrebeň podľa uvedeného postupu.

ODSTRÁNENIE NADBYTOČNÝCH KÚSKOV PAPIERA

Odpadová nádoba sa nachádza pod zariadením a je prístupná z pravej strany. Odpadovú nádobu pravidelne vyprázdňujte.

SKLADOVANIE

Vypnite zariadenie. Sklopte kryt. Hrebeňový viazáč Quasar-E je navrhnutý tak, aby sa skladoval vodorovne na stole.

ODSTRAŇOVANIE PORÚCH

Problém	Príčina	Riešenie
Zelený indikátor nesvieti	Zariadenie nie je zapnuté	Zapnite zariadenie vypínačom na zadnej strane zariadenia vedľa konektora elektrického kábla a pri zásuvke.
Svieti červený indikátor pohotovostného režimu	Zariadenie sa počas perforovania prehrialo	Stlačte tlačidlo perforovania. Zariadenie vyberie perforácie a obnoví sa. Pokračujte v tomto procese až do dokončenia perforovania.
Perforované otvory nie sú v strede	Nie je nastavené vodidlo okraja	Upravte vodidlo okraja tak, aby vzorka otvorov bola správna.
Zariadenie neperforuje	Upchanie	Skontrolujte, či je odpadová nádoba prázdna. Skontrolujte upchanie vstupného otvoru na vkladanie papiera.
Perforované otvory nie sú súbežné s okrajom	Pod otvormi sa zasekli úlomky	Vezmite hárok tvrdého papiera a zasuňte ho do vstupného otvoru na vkladanie papiera. Posúvajte tvrdým papierom do bokov, aby sa uviaznuté kúsky papiera uvoľnili do odpadovej nádoby.
Z odpadovej nádoby sa vysypávajú kúsky papiera	Hárky nie sú správne zarovnané na vzorku perforovania.	Upravte vodidlo okraja a otestujte perforovania na nepotrebných hárkoch papiera, kým na stavenie nie je správne.
Poškodené okraje dier	Možné preťaženie zariadenia	Plastové obaly perforujte spolu s hárkami papiera. Zmenšite počet perforovaných hárkov.
Z odpadovej nádoby sa vysypávajú kúsky papiera	Odpadová nádoba nie je správne založená, alebo sa aktivovala funkcia „vysypania“	Skontrolujte, či je odpadová nádoba prázdna.

ZÁRUKA

Spoločnosť Fellowes dáva záruku na všetky časti tohto viazacieho zariadenia, že nemajú poruchu v materiále a spracovaní na 2 roky od dátumu kúpy prvým zákazníkom. Ak sa nájde počas záručnej lehoty chybná časť, výhradné nápravné opatrenie bude oprava alebo výmena chybných častí na náklady spoločnosti Fellowes. Táto záruka neplatí v prípadoch nesprávneho použitia, zlého zaobchádzania alebo neoprávnenej opravy. Každá zahrnutá záruka vrátane predajnosti alebo spôsobilosti pre určitý účel je týmto obmedzená na trvanie primeranej záručnej lehoty vysvetlenej vyššie. Spoločnosť Fellowes nebude v

žiadnom prípade zodpovedná za prípadné následné alebo vedľajšie škody prisudzované tomuto výrobku. Táto záruka vám dáva určité zákonné práva. Môžete mať iné zákonné práva, ktoré sa líšia od tejto záruky. Trvanie, termíny a podmienky tejto záruky platia celosvetovo, okrem prípadov, kde miestne zákony ukládajú rôzne obmedzenia, reštrikcie alebo podmienky. So žiadosťou o ďalšie informácie alebo záručný servis sa obráťte na spoločnosť Fellowes alebo svojho predajcu.

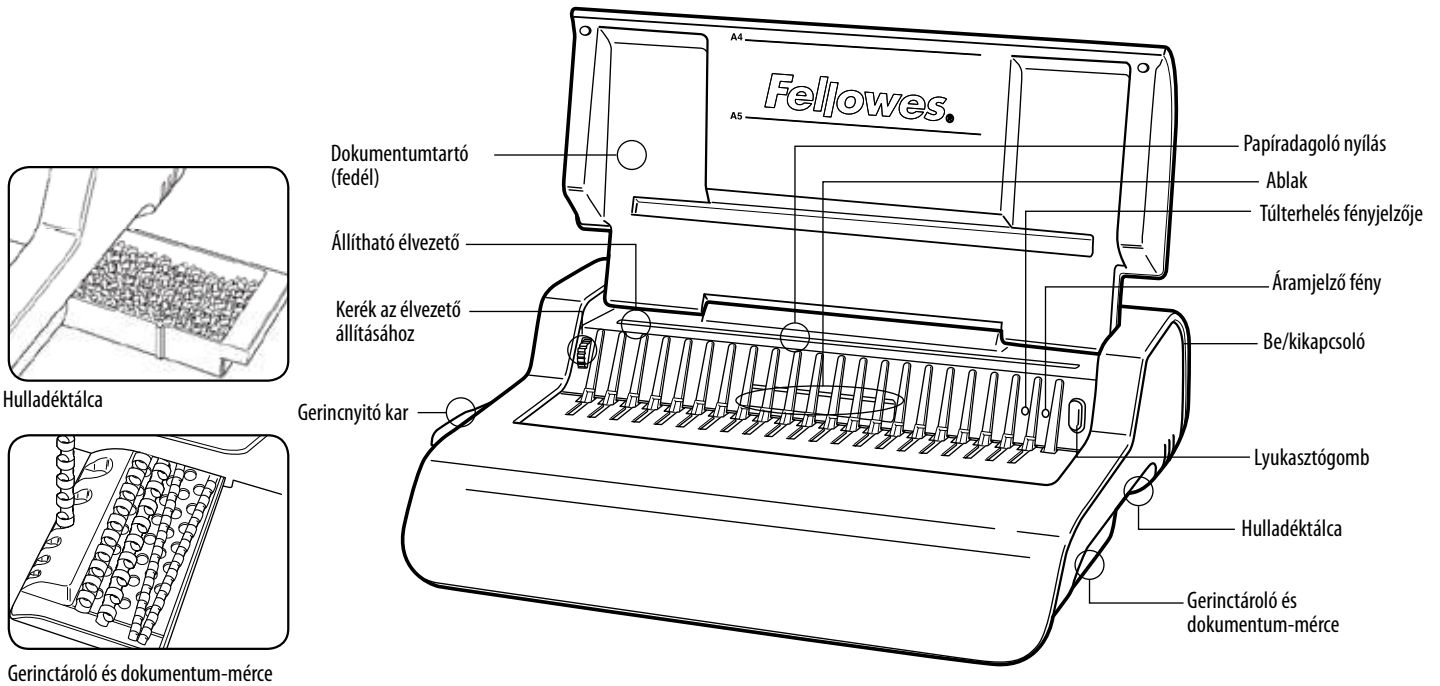

TULAJDONSÁGOK

Lyukasztási teljesítmény

Papírlapok

70-80 g / 20 font 20 lap

Átlátszó borítók

100-200 mikron / 4-8 mil 3 lap

200+ mikron / 8+ mil 2 lap

Egyéb szabványos borítók

160-270 g / 40-60 font 3 lap

270+ g / 60+ font 2 lap

Feszültség: 220-240V váltóáram 50/60Hz

Áramerősség: 1,5A

Működési periódus: 30 perc bekapcsolva / 30 perc kikapcsolva

Kötési teljesítmény

Max. gerincméret 50 mm / 2"

Max. dokumentum (80 g / 20 font) kb. 500 lap

Műszaki adatok

Papírméret A4

Lyukasztási rések 21

Lyukasztás 14,28 mm / 9/16"

Állítható élvezető van- rotációs

Hulladéktálca kapacitása kb. 1 500 lap

Motor watt-teljesítménye xxx

Nettó súly 9,5 kg / 20,9 font

Méret (Ho x Mé x Ma) 460 x 390 x 130 mm / 18,1" x 15,3" x 5,1"

FONTOS BIZTONSÁGI UTASÍTÁSOK — Használat előtt olvassa el!



Kérjük, tartsa meg jövőbeni hivatkozásra

Lyukasztáskor;

- mindig biztosítsa, hogy a gép stabil felületen legyen
- a céldokumentumok lyukasztása előtt kidobásra szánt lapokon végezzen tesztlyukasztást, és ennek nyomán állítsa be a gépet
- lyukasztás előtt szedje le a tűzőkapcsokat és egyéb fém adalékokat a lapokról
- soha ne lépje túl a gép megadott teljesítményét

A készüléket tartsa távol hőforrásoktól és víztől.

Soha ne kísérelje meg kinyitni vagy más módon javítani.

A gépet könnyen hozzáférhető konnektorba csatlakoztassa.

Minden egyes használat után kapcsolja ki.

A hálózatról is csatlakoztassa le, amikor hosszabb ideig nincs használatban.

Megjegyzés – a készülék hőkioldó szerkezettel rendelkezik, amely a készülék használat közbeni túlmelegedések aktiválódik. Amikor a gép újra biztonságosan üzemeltethetővé válik, a szerkezet automatikusan visszakapcsol.

GERINCÁTMÉRŐ & DOKUMENTUMMÉRETEK

Gerincátmérő-méreték és margómélység beállítások

mm	hüvelyk	lapok száma
6	1/4	2-20
8	5/16	21-40
10	3/8	41-55
12	1/2	56-90
16	5/8	91-120
18	1 1/16	121-150
22	7/8	151-180
25	1	181-200
32	1 1/4	201-240
38	1 1/2	241-340
45	1 3/4	341-410
51	2	411-500

Segítségre van szüksége?

Vevőszolgálat...
www.fellowes.com
 Hagyja, hogy szakértőink segítsenek egy megoldással. Mielőtt megkeresné a forgalmazót, akitől a készüléket vásárolta, először mindig bennünket hívjon.

BEÁLLÍTÁS

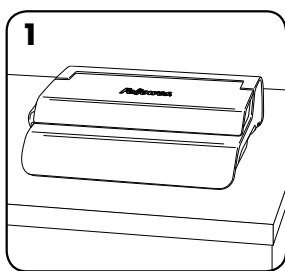

1. Mindig biztosítsa, hogy a gép stabil felületen legyen.

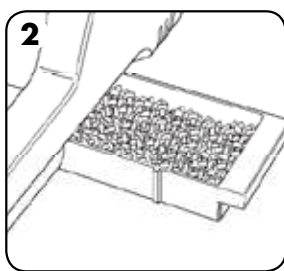

2. Ellenőrizze, hogy a hulladéktrálca üres-e, és hogy megfelelően került-e beillesztésre.

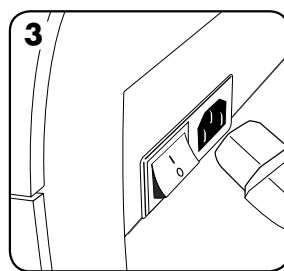

3. A készülék különálló hálózati csatlakozóvezetékekkel kerül szállításra. Válassza ki a helyes vezeték a megfelelő áramellátáshoz.

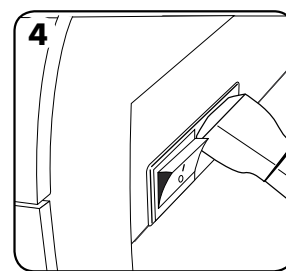

4. Dugja be a vezeték a készülékbe (a foglalat hátul található).

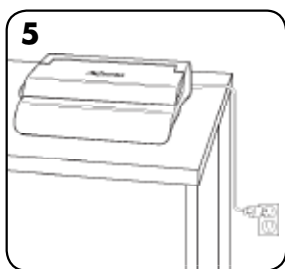

5. A gépet könnyen hozzáférhető konnektorba csatlakoztassa. Kapcsolja be az áramellátást.

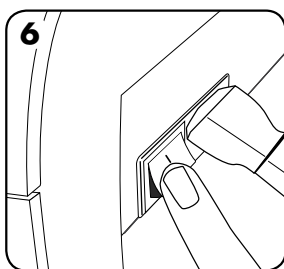

6. Kapcsolja be a készüléket (a kapcsoló hátul található).

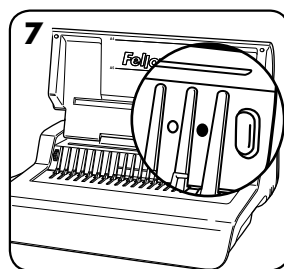

7. Emelje fel a fedelet. Ellenőrizze, hogy ég-e a zöld áramjelző.

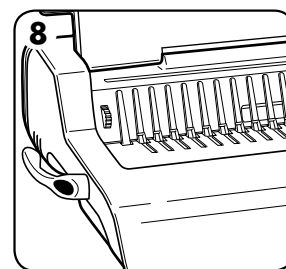

8. Biztosítsa, hogy a gerincnyitó kar hátrafelé legyen nyomva.

KÖTÉS ELŐTT

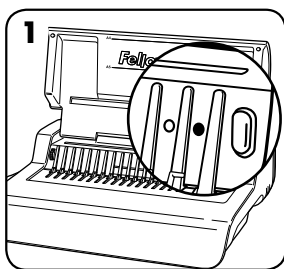

1. Ellenőrizze, hogy ég-e a zöld áramjelző.

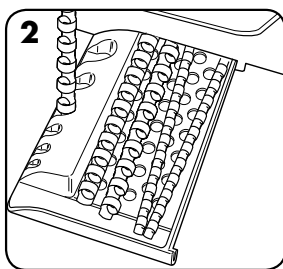

2. A gerinctároló tálca segítségével válassza ki a helyes gerincátmérőt.

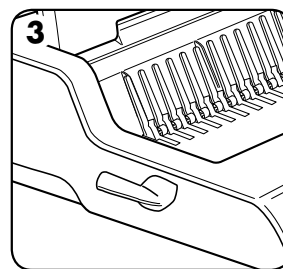

3. A műanyag gerincet helyezze be a nyitószerszékbe.

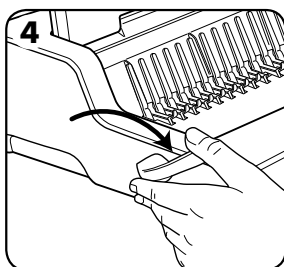

4. A gerinc kinyitására, húzza előre a gerincnyitó kart.

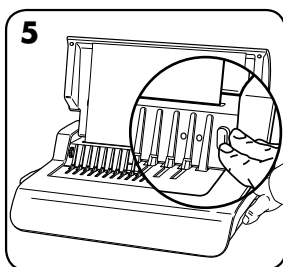

5. Az élvezető beállításának ellenőrzésére, kidobásra szánt lapokon végezzen tesztlyukasztást.

KÖTÉSI LÉPÉSEK

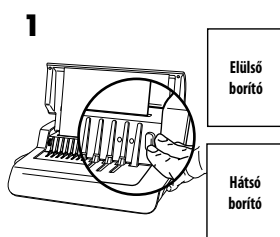

1. Először az elülső és hátsó borítókat lyukassza ki.

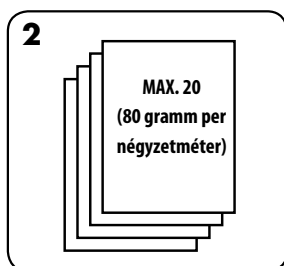

2. Kis adagokban lyukassza a lapokat, hogy ne terhelje túl a gépet vagy a felhasználót.

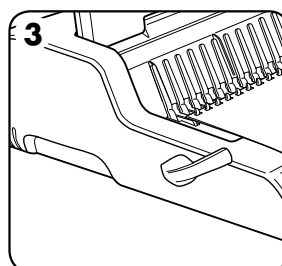

3. A kilyukasztott lapokat közvetlenül a nyitott gerincre fűzze fel. A dokumentum elején kezdje.

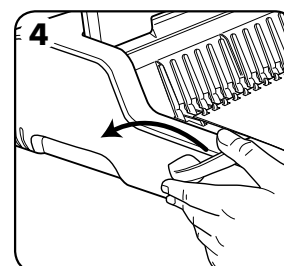

4. Amikor az összes kilyukasztott lap a gerincre került, nyomja hátra a gerincnyitó kart a gerinc lezárására, majd a kötött dokumentumot vegye ki a gépből.

KÖTÖTT DOKUMENTUM MÓDOSÍTÁSA

A gerinc fent leírt kinyitásával és visszazárásával a dokumentumhoz bármikor hozzá lehet adni további lapokat, továbbá el is lehet őket távolítani.

A NYESEDÉKHULLADÉK ELTÁVOLÍTÁSA

A hulladéktálca a gép alatt található, és annak jobb oldala felől lehet hozzáférni. A legjobb eredményeket a tálca gyakori kiürítése biztosítja.

TÁROLÁS

Kapcsolja ki a készüléket. Hajtsa le a fedelet. A Quasar-E gerincötőt tervezése szerint vízszintesen, asztallapon kell tárolni.

HIBAELHÁRÍTÁS

Probléma	Ok	Megoldás
Nem ég a zöld áramjelző	A készülék nincs bekapcsolva	Kapcsolja be a készülék hátán, a csatlakozóbemenet mellett elhelyezkedő kapcsolót, valamint a megszakító kapcsolót a konnektornál.
Kigyullad a piros készenléti fényjelzés	A készülék lyukasztás közben túlterhelődött	Nyomja be a lyukasztógombot. A berendezés visszahúzza a lyukasztótüskéket, és visszaáll alapállásra. Folytassa ezt az eljárást, míg a lyukasztási ciklus a végére nem ér.
A kilyukasztott lyukak nem központosak	Nincs beállítva az élvezető	Addig igazgassa az élvezető beállítását, míg a lyukminta helyessé nem válik.
A gép nem lyukaszt	Eldugulás	Ellenőrizze, hogy a hulladéktálca üres-e. Ellenőrizze, hogy nem dugult-e el a papíradagoló nyílás.
A kilyukasztott lyukak nem párhuzamosak a szegéllyel	Törmelék ragadt a sajtólószerszámok alá	Csúsztasson be egy merev kartonpapírt a papíradagoló nyílásba. A kartonpapírt oldalirányú mozdulatokkal húzálja, hogy kimozdítsa a lemaradt nyesevéket, hogy azok leessenek a hulladéktálcába.
Részleges lyukak	A lapok nincsenek megfelelően vonalban a lyukasztási mintával	Igazítsa be az élvezetőt, és kidobásra szánt lapokon végezzen tesztlyukasztásokat, míg a lyukak megfelelőkké nem válnak.
A lyukak szélei sérültek	Lehet, hogy a gépet túlterhelték	Műanyag borítókkal együtt lyukassza a papírlapokat. Csökkentse az egyszerre lyukasztott lapok számát.
A hulladéktálcáról potyog a hulladék	A hulladéktálcát helytelenül illesztették be, vagy a „szétrepedési biztosíték” aktiválódott	Ellenőrizze, hogy a hulladéktálca üres-e, és hogy a „szétrepedési biztosíték” zárásra került-e.

GARANCIA

A Fellowes az eredeti fogyasztó általi vásárlás dátumától számított 2 évre garancia, hogy a kötőgép minden alkatrésze mentes az anyag- és megmunkálási hibáktól. Ha a garanciális időszak alatt valamely alkatrész hibásnak bizonyul, erre az egyetlen és kizárólagos orvoslás a hibás alkatrésznek vagy a terméknek - a Fellowes cég választása szerinti és a cég költségére történő - javítása vagy cseréje. Ez a garancia nem érvényes helytelen használat, hibás kezelés, illetve illetéktelen javítás esetén. A garancia, beleértve az eladhatóságot vagy egy különös célra való alkalmasságot, időtartamát tekintve a fent

közvetett garanciális időszakra korlátozódik. A Fellowes semmilyen esetben sem felelős az ennek a terméknek tulajdonítható következményi vagy véletlen károkért. Ez a garancia sajátos jogokat ad Önnek. Önnek lehetnek egyéb törvényes jogai, amelyek különböznek ettől a garanciától. A jelen garancia időtartama, kikötései és feltételei világszerte érvényesek, kivéve, ahol a helyi törvények különböző korlátozásokat, megkötéseket, vagy feltételeket követelnek meg. További részletekért vagy a jelen garancia keretében történő szervizelésért lépjen kapcsolatba a Fellowes céggel vagy a kereskedővel.

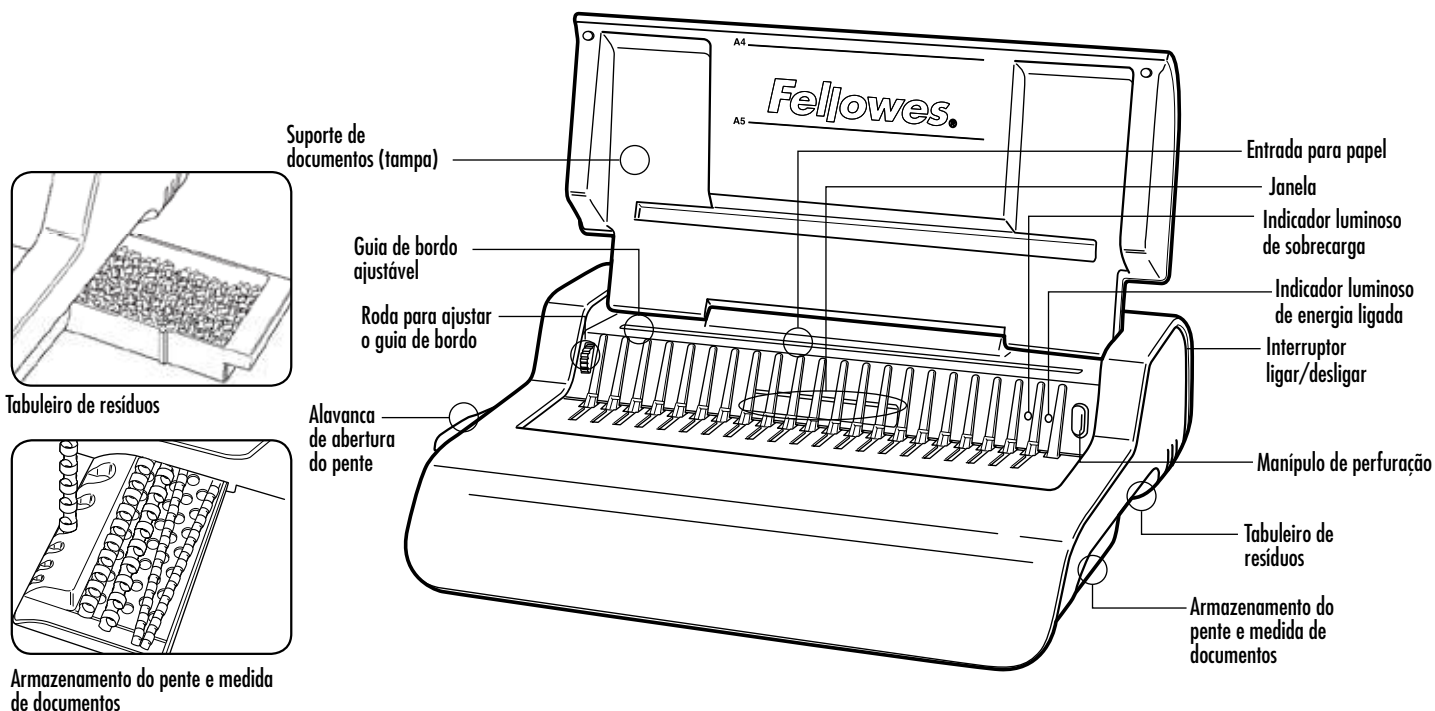

CAPACIDADES

Capacidade de perfuração

Folhas de papel

70-80g 20 folhas

Capas transparentes

100-200 micra / 4-8 mil 3 folhas

200+ micra / 8+ mil 2 folhas

Outras capas normalizadas

160-270g 3 folhas

270+ g 2 folhas

Tensão: 220-240 V CA 50/60 Hz

Corrente: 1,5 A

Ciclo de funcionamento: 30 minutos ligado/30 minutos desligado

Capacidade de encadernação

Tamanho máx. do pente 50 mm

Máx. documento (80 g) c. 500 folhas

Dados técnicos

Tamanho do papel A4

Ranuras de perfuração 21

Espaço entre ranuras 14,28 mm / 9/16"

Guia de bordo ajustável sim – rotativo

Capacidade do tabuleiro de resíduos aprox. 1500 folhas

Potência do motor a confirmar

Peso líquido 9,5 kg / 20,9 lb

Dimensões (CxPxA) 460 x 390 x 130 mm / 18,1" x 15,3" x 5,1"

INSTRUÇÕES DE SEGURANÇA IMPORTANTES — Leia antes de utilizar o aparelho!



Conserve para consulta futura

Ao perfurar;

- certifique-se sempre de que a máquina está numa superfície estável
- perfure folhas de rascunho para testar e regular a máquina antes de perfurar documentos finais
- retire os agrafes e outros elementos metálicos antes de perfurar
- nunca ultrapasse o rendimento indicado da máquina

Mantenha a máquina afastada de fontes de calor e de água.

Nunca tentar abrir nem reparar a máquina.

Ligue a máquina numa tomada facilmente acessível.

Desligue a máquina após cada utilização.

Desligue a máquina da corrente quando não a utilizar durante um longo período de tempo.

Nota — esta máquina tem um dispositivo de corte térmico que se activa em caso de sobreaquecimento durante a utilização da máquina. Este dispositivo será automaticamente reposto quando a utilização da máquina for segura.

DIÂMETRO DO PENTE E TAMANHOS DE DOCUMENTOS

Diâmetros do pente e regulações de profundidade da margem

mm	polegadas	número de páginas
6	1/4	2-20
8	5/16	21-40
10	3/8	41-55
12	1/2	56-90
16	5/8	91-120
18	1 1/16	121-150
22	7/8	151-180
25	1	181-200
32	1 1/4	201-240
38	1 1/2	241-340
45	1 3/4	341-410
51	2	411-500

Precisa de ajuda?

Serviço de apoio ao cliente...
www.fellows.com
 Deixe os nossos peritos ajudá-lo a encontrar uma solução.
 Ligue sempre para a
 Fellows antes de entrar em contacto com o seu ponto de venda.

INSTALAÇÃO

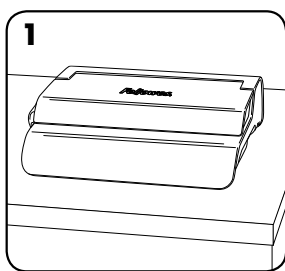

1. Certifique-se sempre de que a máquina está numa superfície estável.

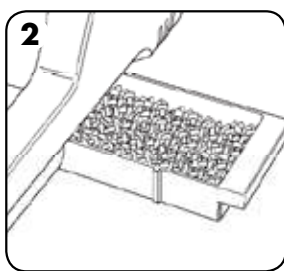

2. Certifique-se de que o tabuleiro de resíduos está vazio e devidamente encaixado.

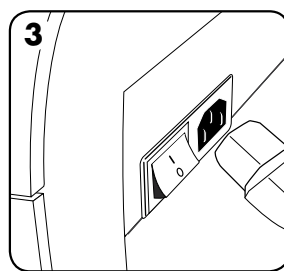

3. A máquina é fornecida com cabos de alimentação soltos. Escolha o cabo de alimentação certo para a alimentação de energia apropriada.

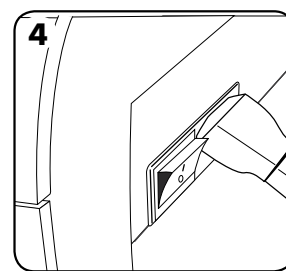

4. Introduza o cabo de alimentação na máquina (a tomada situa-se na parte de trás da máquina).

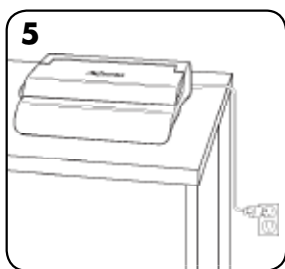

5. Ligue a máquina numa tomada de alimentação facilmente acessível. Ligue a alimentação principal.

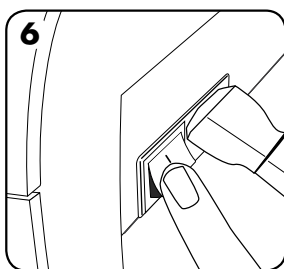

6. Ligue a máquina (interruptor situado na parte de trás da máquina).

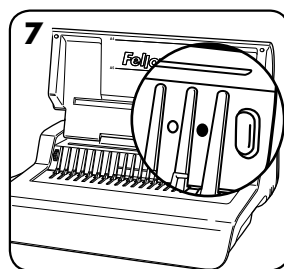

7. Levante a tampa. Certifique-se de que o indicador luminoso verde de energia está aceso.

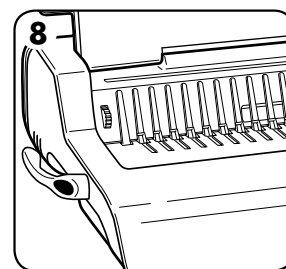

8. Certifique-se de que a alavanca de abertura do pente está puxada para trás.

PORTUGUÊS

ANTES DE ENCADERNAR

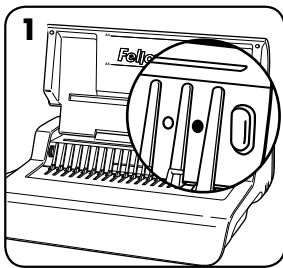

1. Certifique-se de que o indicador luminoso verde de energia está aceso.

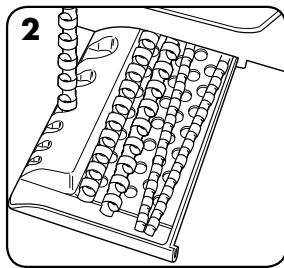

2. Seleccione o diâmetro correcto do pente, utilizando o tabuleiro de armazenamento do pente.

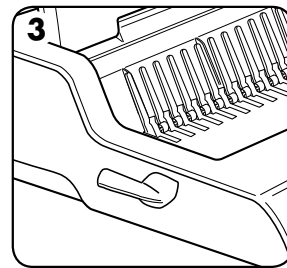

3. Insira o pente de plástico dentro do mecanismo de abertura.

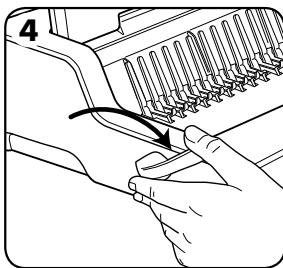

4. Puxe a alavanca de abertura do pente para abrir o pente.

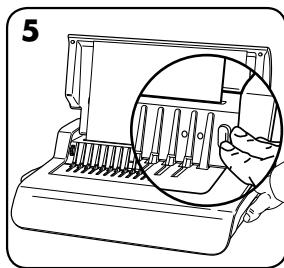

5. Perfure folhas de rascunho para testar as regulações do guia de bordo.

PASSOS PARA ENCADERNAR

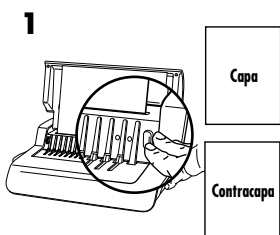

1. Primeiro, perfure a capa e a contracapa.

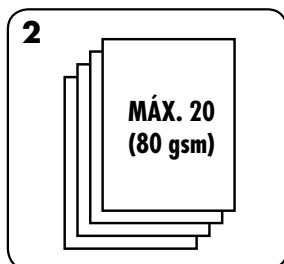

2. Perfure as folhas em pequenos lotes, de forma a não sobrecarregar a máquina ou o utilizador.

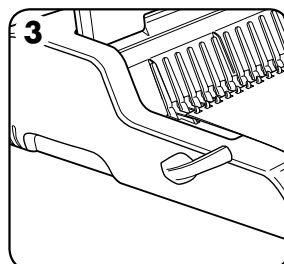

3. Coloque as folhas perfuradas directamente sobre o pente aberto. Comece com a parte da frente do documento.

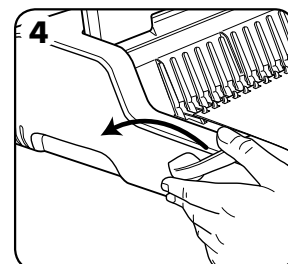

4. Quando todas as folhas perfuradas forem colocadas sobre o pente, empurre a alavanca do pente para trás para fechar o pente e retire o documento encadernado.

RECTIFICAR UM DOCUMENTO ENCADERNADO

Podem ser acrescentadas ou retiradas mais folhas, a qualquer momento, abrindo e fechando o pente conforme acima descrito.

REMOÇÃO DE RECORTES DE RESÍDUOS

O tabuleiro de resíduos fica por baixo da máquina e pode ser acedido pelo lado direito. Para obter os melhores resultados, esvazie regularmente o tabuleiro.

ARMAZENAMENTO

Desligue a máquina. Baixe a tampa. A máquina de encadernação com pente Pulsar-E foi concebida para ser armazenada na horizontal sobre a secretária.

RESOLUÇÃO DE PROBLEMAS

Problema	Motivo	Solução
O indicador luminoso verde de energia não se acende	A máquina não está ligada	Ligue a máquina numa tomada facilmente acessível.
Indicador luminoso vermelho de espera	A máquina fica sobrecarregada durante a perfuração	Prima o botão de perfuração. A máquina retirará as punções e será automaticamente reposta. Continue este processo até que o ciclo de perfuração esteja completo.
As perfurações não estão centradas	O guia de bordo não está regulado	Ajuste o guia de bordo até que o padrão de perfurações esteja correcto.
A máquina não perfura	Bloqueio	Certifique-se de que o tabuleiro de resíduos está vazio. Certifique-se de que a entrada de papel não está bloqueada.
Os furos perfurados não estão paralelos ao bordo	Existem detritos aprisionados entre as feiras	Pegue numa cartolina rígida e introduza-a na entrada de papel. Mova a cartolina de um lado para o outro para desbloquear qualquer recorte que tenha ficado no tabuleiro de resíduos.
Furos parciais	As folhas não estão correctamente alinhadas segundo o padrão de perfuração	Ajuste o guia de bordo e perfure folhas de rascunho até conseguir o padrão correcto.
Bordos dos furos danificados	Eventual sobrecarga da máquina	Perfure capas de plástico com folhas de papel. Diminua o número de folhas a perfurar.
Fugas do tabuleiro de resíduos	O tabuleiro de resíduos não está correctamente introduzido ou a "funcionalidade de rebentamento" foi activada	Certifique-se de que o tabuleiro de resíduos está vazio e que a "funcionalidade de rebentamento" está desligada.

GARANTIA

A Fellowes garante que todas as peças da encadernadora estão isentas de defeitos de material e mão-de-obra durante um período de 2 anos a contar da data de compra pelo consumidor original. Se encontrar um defeito em qualquer peça durante o período de garantia, o seu único e exclusivo recurso será a reparação ou a substituição, mediante o critério e a expensas da Fellowes, da peça com defeito. Esta garantia não se aplica em casos de utilização abusiva, manuseamento inadequado ou reparação não autorizada. Qualquer garantia implícita, incluindo de comercialização ou de adequação para uma finalidade em particular, é aqui limitada ao período

de garantia apropriado, conforme anteriormente estabelecido. Em caso algum poderá a Fellowes ser responsabilizada por quaisquer danos consequentes imputáveis a este produto. Esta garantia concede-lhe direitos legais específicos. Pode beneficiar de outros direitos legais diferentes dos constantes nesta garantia. A duração e os termos e condições desta garantia são válidos a nível mundial, salvo em caso de imposição de limitações, restrições ou condições diferentes pelas leis locais. Para obter mais pormenores ou receber serviços nos termos desta garantia, contacte directamente a Fellowes ou consulte o seu agente autorizado.

English

This product is classified as Electrical and Electronic Equipment. Should the time come for you to dispose of this product please ensure that you do so in accordance with the European Waste of Electrical and Electronic Equipment (WEEE) Directive and in compliance with local laws relating to this directive.

For more information on the WEEE Directive please visit www.fellowesinternational.com/WEEE

French

Ce produit est classé dans la catégorie « Équipement électrique et électronique ». Lorsque vous décidez de vous en débarrasser, assurez-vous d'être en parfaite conformité avec la directive européenne relative à la gestion des déchets d'équipements électriques et électroniques (DEEE), et avec les lois de votre pays liées à cette directive.

Pour obtenir des plus amples informations sur cette directive, rendez-vous sur www.fellowesinternational.com/WEEE

Spanish

Se clasifica este producto como Equipamiento Eléctrico y Electrónico. Si llegase el momento de deshacerse de este producto, asegúrese que lo hace cumpliendo la Directiva Europea sobre Residuos de Equipamiento Eléctrico y Electrónico (Waste of Electrical and Electronic Equipment, WEEE) y las leyes locales relacionadas con esta directiva.

Para más información acerca de la Directiva WEEE, visite www.fellowesinternational.com/WEEE

German

Dieses Produkt ist als Elektro- und Elektronikgerät klassifiziert. Wenn Sie dieses Gerät eines Tages entsorgen müssen, stellen Sie bitte sicher, dass Sie dies gemäß der Europäischen Richtlinie zu Sammlung und Recycling von Elektro- und Elektronikgeräten (WEEE) und in Übereinstimmung mit der lokalen Gesetzgebung in Bezug auf diese Richtlinie tun.

Mehr Informationen zur WEEE-Richtlinie finden Sie unter: www.fellowesinternational.com/WEEE

Italian

Questo prodotto è classificato come Dispositivo Elettrico ed Elettronico. Al momento dello smaltimento di questo prodotto, effettuarlo in conformità alla Direttiva Europea sullo Smaltimento dei Dispositivi Elettrici ed Elettronici (WEEE) e alle leggi locali ad essa correlate.

Per ulteriori informazioni sulla Direttiva WEEE, consultare il sito www.fellowesinternational.com/WEEE

Dutch

Dit product is geclassificeerd als een elektrisch en elektronisch apparaat. Indien u besluit zich te ontdoen van dit product, zorg dan a.u.b. dat dit gebeurt in overeenstemming met de Europese richtlijn inzake afval van elektrische en elektronische apparaten (AEEA) en conform de lokale wetgeving met betrekking tot deze richtlijn.

Voor meer informatie over de AEEA-richtlijn kunt u terecht op www.fellowesinternational.com/WEEE

Swedish

Denna produkt är klassificerad som elektrisk och elektronisk utrustning. När det att dags att omhänderta produkten för avfallshantering se då till att detta utförs i enlighet med WEEE-direktivet om hantering av elektrisk och elektronisk utrustning och i enlighet med lokala bestämmelser relaterade till detta direktiv.

För mer information om WEEE-direktivet besök gärna www.fellowesinternational.com/WEEE

Danish

Denne produkt er klassificeret som elektrisk og elektronisk udstyr. Når tiden er inde til at bortskaffe dette produkt, bedes De sørge for at gøre dette i overensstemmelse med det Europæiske direktiv om affald af elektrisk og elektronisk udstyr (WEEE) og i henhold til de lokale love, der relaterer til dette direktiv.

For yderligere oplysninger om WEEE-direktivet bedes De besøge www.fellowesinternational.com/WEEE

Finnish

Tämä tuote luokitellaan sähkö- ja elektroniikkalaitteeksi. Kun tuote poistetaan käytöstä, se on hävitettävä sähkö- ja elektroniikkalaiteromusta annetun EY:n direktiivin (WEEE) ja direktiivin liittyvän kansallisen lainsäädännön mukaisesti.

Lisätietoja WEEE-direktiivistä on osoitteessa www.fellowesinternational.com/WEEE

Norwegian

Dette produktet klassifiseres som elektrisk og elektronisk utstyr. Hvis du har tenkt å bortskaffe dette produktet, vennligst se til at du gjør dette i overensstemmelse med det europeiske WEEE-direktivet (Waste of Electrical and Electronic Equipment) og ifølge lokalt lovverk forbundet med dette direktivet.

For mer informasjon om WEEE-direktivet, vennligst besøk www.fellowesinternational.com/WEEE

Polish

Ten produkt został zaklasyfikowany do grupy urządzeń elektrycznych i elektronicznych. W celu pozbycia się zużytego sprzętu będącego w Państwa posiadaniu należy postępować zgodnie z Europejską Dyrektywą w sprawie zużytego sprzętu elektrycznego i elektronicznego (WEEE) oraz z lokalnie obowiązującym prawem.

Więcej informacji znajdziecie Państwo na stronie [www: www.fellowesinternational.com/WEEE](http://www.fellowesinternational.com/WEEE)

Russian

Данное изделие классифицировано как электрическое и электронное оборудование. Когда придет время утилизировать данное изделие, пожалуйста, обеспечьте соблюдение Директивы Евросоюза об утилизации отходов электрического и электронного оборудования (Waste of Electrical and Electronic Equipment, WEEE) и местных законов, связанных с ней.

Для получения дополнительной информации о директиве WEEE, пожалуйста, посетите веб-сайт www.fellowesinternational.com/WEEE

Greek

Αυτό το προϊόν είναι ταξινομημένο ως Ηλεκτρικός και Ηλεκτρονικός Εξοπλισμός. Σε περίπτωση που θέλετε ν' απορρίψετε αυτό το προϊόν, παρακαλείσθε να βεβαιωθείτε ότι κάνετε την απόρριψη σύμφωνα με την Ευρωπαϊκή Οδηγία σχετικά με τα Απόβλητα Ηλεκτρικού και Ηλεκτρονικού Εξοπλισμού (WEEE) και σύμφωνα με τους τοπικούς νόμους που σχετίζονται μ' αυτή την οδηγία.

Για περισσότερες πληροφορίες σχετικά με την Οδηγία WEEE, παρακαλείσθε να επισκεφτείτε την ιστοσελίδα www.fellowesinternational.com/WEEE

Turkish

Bu ürün, Elektriksel ve Elektronik Ekipman olarak sınıflandırılmıştır. Bu ürünü bertaraf etme zamanı geldiğinde, lütfen bunun Avrupa Elektriksel ve Elektronik Ekipmanların Atılması (WEEE) Yönetmeliği ve bu yönetmele ilgili yerel kanunlar uyarınca yapıldığından emin olun.

WEEE Yönetmeliği hakkında daha fazla bilgi için lütfen www.fellowesinternational.com/WEEE sitesini ziyaret edin

Czech

Tento výrobek je klasifikován jako elektrické a elektronické zařízení. Po skončení jeho životnosti zajistěte jeho likvidaci v souladu se Směrnicí 2002/96/ES o odpadu z elektrických a elektronických zařízeních (OEEZ) a v souladu s místními předpisy, které s touto směrnicí souvisí.

Více informací o směrnici OEEZ najdete na stránkách www.fellowesinternational.com/WEEE

Slovak

Tento produkt je klasifikovaný ako elektrické a elektronické zariadenie. Ak nastane čas zlikvidovať tento produkt, zabezpečte, prosím, aby ste tak urobili v súlade s Európskou smernicou o odpade z elektrických a elektronických zariadeniach (WEEE) a v zhode s miestnymi zákonmi vzťahujúcimi sa na túto smernicu.

Podrobnejšie informácie o Smernici WEEE nájdete na www.fellowesinternational.com/WEEE

Hungarian

Ez a termék Elektromos és elektronikus berendezés besorolású. Ha eljönne az idő, amikor ki kell dobni a terméket, akkor kérjük, gondoskodjon arról, hogy ezt az Európai elektromos és elektronikus berendezések hulladékjáról szóló (WEEE) irányelv szerint tegye, megfelelően az irányelvhez kapcsolódó helyi törvényeknek is.

A WEEE Irányelvre vonatkozó további információért kérjük, keresse fel a www.fellowesinternational.com/WEEE internetes címet

Portuguese

Este produto está classificado como Equipamento Eléctrico e Electrónico. Quando chegar a altura de eliminar este produto, certifique-se de que o faz em conformidade com a Directiva relativa a Resíduos de Equipamentos Eléctricos e Electrónicos (REEE) e em observância da legislação local relativa a esta directiva.

Para obter mais informações sobre a Directiva relativa a Resíduos de Equipamentos Eléctricos e Electrónicos (REEE), visite o endereço www.fellowesinternational.com/WEEE



Declaration of Conformity Useful Phone Numbers

Declaration of Conformity

Fellowes Manufacturing Company

Yorkshire Way, West Moor Park, Doncaster, South Yorkshire, DN3 3FB, England declares that the model Quasar e 500 conforms with the requirements of (RoHS) the Restriction of Hazardous Substances Directive 89/336/EEC. The Low Voltage Directive 72/73/EEC as amended by directive 92/68/EEC. The Electromagnetic Compatability Directive 89/336/EEC as amended by directive 92/31/EEC & 96/68/EEC and the following Harmonised European Normes EN standards and IEC standards.

Information Technology Product: EN-60950-1 2001 / IEC-60950-1 2001

EMC: EN-55014-1 / A2 : 2002 EN-55014-2 / A1 : 2001 EN-61000-3-2 : 2000 EN-61000-3-3 / A1 : 2001

Itasca, Illinois, USA
June 30, 2006

James Fellowes

Help Line

Australia	+1-800-33-11-77
Canada	+1-800-665-4339

Europe	00-800-1810-1810
Mexico	+1-800-234-1185
United States	+1-800-955-0959

Fellowes

Australia	+61-3-8336-9700
Benelux	+31-(0)-76-523-2090
Canada	+1-905-475-6320
Deutschland	+49-(0)-5131-49770
Espana	+34-91-748-05-01
France	+33-(0)-1-30-06-86-80
Italia	+39-071-730041

Japan	+81-(0)-3-5496-2401
Korea	+82-(0)-2-3462-2844
Malaysia	+60-(0)-35122-1231
Polska	+48-(22)-771-47-40
Singapore	+65-6221-3811
United Kingdom	+44-(0)-1302-836836
United States	+1-630-893-1600