

Registreer uw product en krijg ondersteuning op
www.saeco.com/welcome

07

Nederlands

EXPRELIA EVO

Type HD8858 / HD8859

GEBRUIKSAANWIJZING



LEES DEZE GEBRUIKSAANWIJZING AANDACHTIG DOOR VOORDAT DE MACHINE IN GEBRUIK WORDT GENOMEN.

CE

 **Saeco**

NL

07

Gefeliciteerd met de aanschaf van de volautomatische koffiemachine Saeco Exprelia EVO!

Registreer uw product op www.saeco.com/welcome om optimaal gebruik te maken van de service van Saeco.

Deze gebruiksaanwijzing geldt voor de modellen HD8858 en HD8859.

De machine is bestemd voor de bereiding van espresso met hele koffiebonen en is voorzien van een melkkan voor de bereiding van een perfecte cappuccino of een Latte Macchiato op een eenvoudige en snelle wijze. In deze handleiding zult u alle nodige informatie vinden om uw machine te installeren, te gebruiken, schoon te maken en te ontkalken.

INHOUDSOPGAVE

BELANGRIJK	4
Aanwijzingen voor de veiligheid.....	4
Let op	4
Waarschuwingen.....	6
Elektromagnetische velden	7
Afdanken van het apparaat	7
INSTALLATIE	8
Overzicht van het product.....	8
Algemene beschrijving	9
VOORBEREIDENDE HANDELINGEN	10
Verpakking van de machine.....	10
Installatie van de machine.....	10
EERSTE INSCHAKELING	13
Automatische spoel-/zelfreinigingscyclus	13
Handmatige spoelcyclus.....	14
METING EN PROGRAMMERING VAN DE WATERHARDHEID	16
AQUACLEAN WATERFILTER	18
Vorbereiding en installatie van het AquaClean filter	18
Activering van het AquaClean filter	19
Vervanging van het AquaClean filter	21
Aanduiding over de capaciteit van het filter	21
Hoe wordt het filter vervangen.....	22
Vervanging van het filter na gebruik van 8 filters	23
INSTELLINGEN	24
Saeco Adapting System	24
De keramische koffiemolen instellen	24
Instelling crème en koffiesterkte (Saeco Brewing System).....	25
Instelling van het aroma (koffiesterkte).....	26

Afstelling van de koffietuit	26
Instelling hoeveelheid koffie per kopje	28
ESPRESSO, KOFFIE EN SLAPPE KOFFIE ZETTEN	29
Espresso, koffie en slappe koffie zetten met koffiebonen	29
Espresso, koffie en slappe koffie zetten met voorgemalen koffie	30
MELKKAN	32
Het vullen van de melkkan	32
Het plaatsen van de melkkan	33
Het verwijderen van de melkkan	34
Het legen van de melkkan	35
EEN CAPPUCCINO ZETTEN	36
Instelling hoeveelheid cappuccino per kopje	38
EEN LATTE MACCHIATO ZETTEN	39
Instelling hoeveelheid Latte Macchiato per kopje	41
SPECIAL DRANKEN	42
Warme melk	43
Afgifte van heet water	44
Een sterke espresso zetten	45
Espresso Macchiato	46
Flat White	47
PROGRAMMERING VAN DE DRANK	48
Programmering van cappuccino	49
Programmering van heet water	51
PROGRAMMERING VAN DE MACHINE	52
AquaClean filter	52
Instellingenmenu	53
Onderhoudsmenu	54
Statistiekenmenu	54
REINIGING EN ONDERHOUD	55
Dagelijkse reiniging van de machine	55
Dagelijkse reiniging van het waterreservoir	56
Dagelijkse reiniging van de melkkan: zelfreinigingscyclus "CLEAN" (na elk gebruik)	57
Wekelijkse reiniging van de machine	57
Wekelijkse reiniging van de melkkan	59
Wekelijkse reiniging van de zetgroep	61
Maandelijks reiniging van de melkkan	64
Maandelijks invetten van de zetgroep	67
Maandelijks reiniging van de zetgroep met koffieolieverwijderingstabletten	68
Maandelijks reiniging van het koffiebonenreservoir	70
ONTKALKING	71
Onderbreking van de ontkalkingscyclus	76
BETEKENIS VAN HET DISPLAY	77
OPLOSSING VAN PROBLEMEN	79
ENERGIEBESPARING	82
Stand-by	82
Screensaver	82
TECHNISCHE EIGENSCHAPPEN	83
GARANTIE EN SERVICE	83
Garantie	83
Service	83
BESTELLING VAN ONDERHOUDSPRODUCTEN	84

BELANGRIJK

Aanwijzingen voor de veiligheid

De machine is voorzien van veiligheidsinrichtingen. Toch is het noodzakelijk de aanwijzingen voor de veiligheid beschreven in deze gebruiksaanwijzing aandachtig te lezen en op te volgen om ongewenste schade aan personen of zaken vanwege verkeerd gebruik van de machine te voorkomen. Bewaar deze handleiding voor eventuele latere raadpleging.



De term **LET OP** en dit symbool wijzen de gebruiker op risicosituaties die ernstig persoonlijk letsel, levensgevaar en/of schade aan de machine kunnen veroorzaken.



De term **WAARSCHUWING** en dit symbool wijzen de gebruiker op risicosituaties die licht persoonlijk letsel en/of schade aan de machine kunnen veroorzaken.

Let op

- Sluit de machine aan op een geschikt stopcontact, waarvan de hoofdspanning overeenkomt met de technische specificatie van het apparaat.
- Sluit de machine aan op een geaard stopcontact.
- Laat de voedingskabel niet van de tafel of het aanrecht af hangen en laat hem niet met warme oppervlakken in aanraking komen.
- Dompel de machine, de stekker of de voedingskabel niet onder in water: gevaar voor elektrische schokken!
- Knoei niet met vloeistoffen op de aansluiting van de voedingskabel.
- Richt de hete waterstraal niet op lichaamsdelen: gevaar voor brandwonden!
- Raak warme oppervlakken niet aan. Gebruik de handgre-

pen en de knoppen.

- Nadat de machine uitgezet is met de hoofdschakelaar op de achterkant, moet de stekker uit het stopcontact gehaald worden:
 - in geval van storingen;
 - wanneer de machine gedurende een lange tijd niet wordt gebruikt;
 - voordat de machine wordt gereinigd.
- Trek aan de stekker en niet aan de voedingskabel.
- Raak de stekker niet met natte handen aan.
- Gebruik de machine niet als de stekker, de voedingskabel of de machine zelf beschadigd zijn.
- Breng op geen enkele wijze wijzigingen aan de machine of de voedingskabel aan. Alle reparaties moeten uitgevoerd worden door een door Philips erkende reparateur, om elk gevaar te voorkomen.
- De machine is niet bedoeld om gebruikt te worden door kinderen jonger dan 8 jaar.
- De machine kan gebruikt worden door kinderen van 8 jaar (en ouder) indien ze voorafgaand zijn ingelicht over het juiste gebruik van de machine en zich bewust zijn van de bijbehorende gevaren of onder toezicht staan van een volwassene.
- Reiniging en onderhoud dienen niet door kinderen uitgevoerd te worden, tenzij ze ouder dan 8 jaar zijn en onder toezicht staan van een volwassene.
- Houd de machine en de voedingskabel uit de buurt van kinderen die jonger dan 8 jaar zijn.
- De machine kan gebruikt worden door personen met verminderde fysieke, mentale, sensorische capaciteiten of zonder ervaring en/of onvoldoende bekwaamheid indien ze voorafgaand zijn ingelicht over het juiste gebruik van de machine en zich bewust zijn van de bijbehorende gevaren of onder toezicht staan van een volwassene.

- Kinderen moeten in de gaten gehouden worden om er zeker van te zijn dat ze niet met het apparaat spelen.
- Steek geen vingers of andere voorwerpen in de koffiemolen.

Waarschuwingen

- De machine is uitsluitend bedoeld voor huishoudelijk gebruik en is niet gebouwd voor gebruik in ruimten zoals kantines of keukens van winkels, kantoren, fabrieken of andere werkomgevingen.
- Plaats de machine altijd op een vlakke en stabiele ondergrond.
- Plaats de machine niet op hete oppervlakken, in de buurt van warme ovens, verwarmingsapparatuur of gelijksoortige warmtebronnen.
- Vul het reservoir altijd alleen met gebrande koffiebonen. Poederkoffie, oploskoffie, ongebrande koffie en andere voorwerpen die in het koffiebonenreservoir worden gedaan, kunnen de machine beschadigen.
- Laat de machine afkoelen alvorens er onderdelen in te plaatsen of uit te verwijderen. De verwarmende oppervlakken blijven na het gebruik nog warm.
- Vul het reservoir niet met warm of kokend water. Gebruik alleen koud niet koolzuurhoudend drinkwater.
- Gebruik voor de reiniging geen schurende poeders of agressieve schoonmaakmiddelen. Een zachte met water bevochtigde doek is voldoende.
- Voer regelmatig de ontkalking van de machine uit. Als deze handeling niet wordt verricht, zal het apparaat ophouden met goed te werken. In dat geval valt de reparatie niet onder de garantie!
- Bewaar de machine niet bij een temperatuur van minder dan 0 °C. Het resterende water in het verwarmingssysteem

kan bevroren en de machine beschadigen.

- Laat geen water in het reservoir staan als de machine een lange periode niet gebruikt zal worden. Het water zou vervuild kunnen raken. Gebruik altijd vers water wanneer de machine gebruikt wordt.

Elektromagnetische velden

Dit apparaat voldoet aan alle standaarden en toepasbare normen met betrekking tot de blootstelling aan elektromagnetische velden.

Afdanken van het apparaat



Dit symbool op het product geeft aan dat het product in overeenstemming is met de Europese Richtlijn 2012/19/EU. Informeer naar het van kracht zijnde systeem voor gescheiden inzameling voor elektrische en elektronische producten. Volg de lokale regelgeving bij het afdanken van het product en zet het niet bij het huisafval. De juiste afdanking van oude producten helpt om negatieve gevolgen voor het milieu en de menselijke gezondheid te voorkomen.

INSTALLATIE

Overzicht van het product

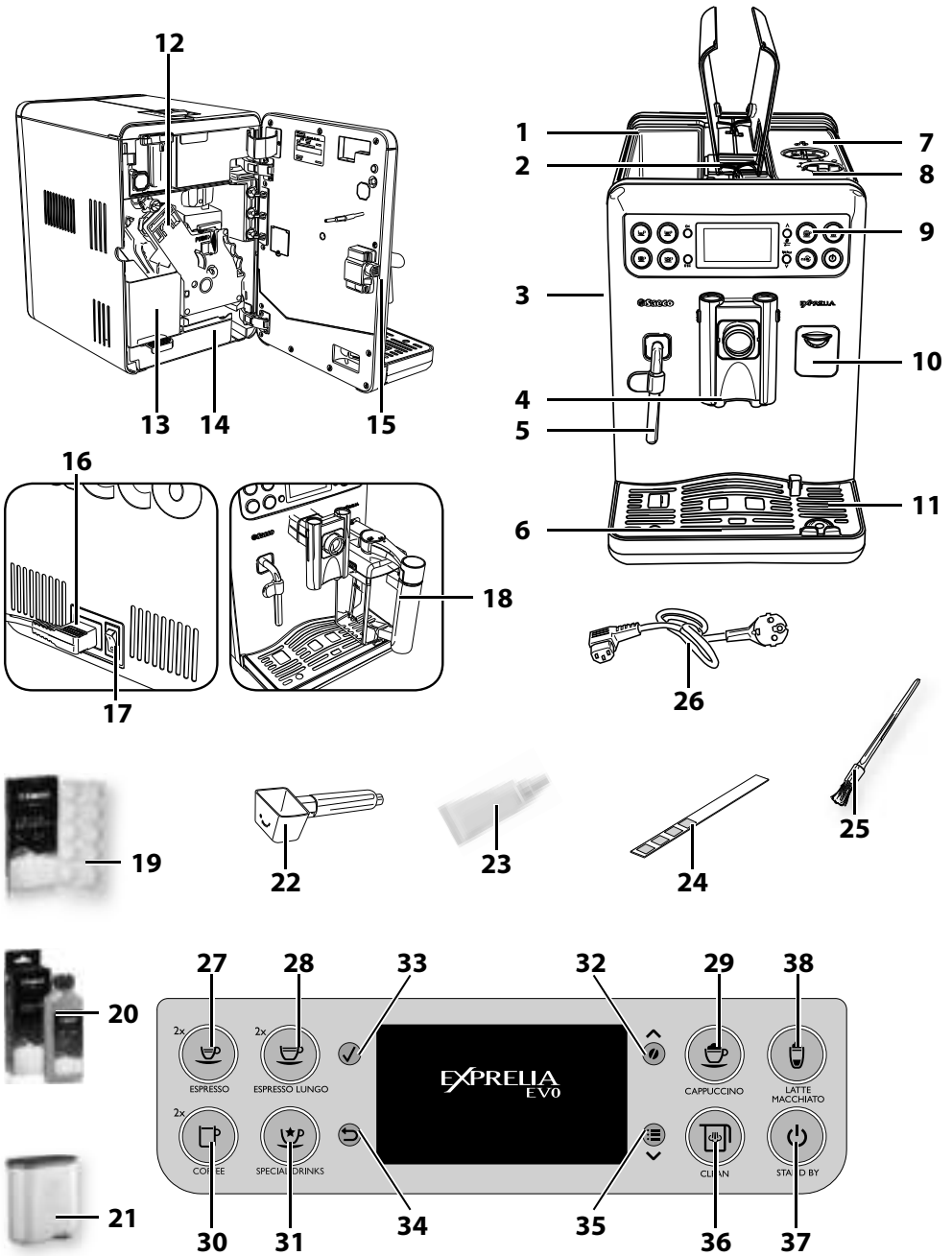

Algemene beschrijving

1. Waterreservoir
2. Vak voor voorgemalen koffie
3. Servicedeur
4. Koffietuit
5. Stoom-/heetwaterpijpje
6. Indicator lekbakje vol
7. Koffiebonenreservoir met deksel
8. Instelling maalfijnheid
9. Bedieningspaneel
10. Afdekdop voor aansluitingspunten melkkan
11. Lekbakje (extern)
12. Zetgroep
13. Koffiediklade
14. Lekbakje (intern)
15. Knop voor servicedeur
16. Aansluiting voor voedingskabel
17. Hoofdschakelaar
18. Melkkan
19. Koffieolieverwijderingstabletten (los te koop)
20. Ontkalkingsoplossing (optioneel)
21. AquaClean filter (optioneel)
22. Maatlepel voor voorgemalen koffie
23. Smeermiddel voor de zetgroep
24. Teststrip voor waterhardheid
25. Reinigingskwast
26. Voedingskabel
27. Toets voor "Espresso"
28. Toets voor "Espresso Lungo"
29. Toets voor "Cappuccino"
30. Toets voor "Coffee"
31. Toets voor "Special Drinks"
32. Toets voor "Aroma" - Voorgemalen koffie
33. Toets "OK"
34. Toets "ESC"
35. Toets "MENU"
36. Toets "Clean" - Voor het uitvoeren van een reinigingscyclus van de kan
37. "Stand-by" toets
38. Toets voor "Latte Macchiato"

VOORBEREIDENDE HANDELINGEN

Verpakking van de machine

De originele verpakking is ontworpen en vervaardigd om de machine tijdens het transport te beschermen. Het is raadzaam om de verpakking te bewaren voor eventueel transport in de toekomst.

Installatie van de machine

1 Haal het lekbakje en het rooster uit de verpakking.

2 Haal de machine uit de verpakking.

3 Voor een optimaal gebruik, wordt het aangeraden om:

- een veilige ondergrond te kiezen die goed geëffend is, waar niemand de machine kan omgooien of zich eraan kan verwonden;
- een voldoende verlichte, hygiënische omgeving te kiezen met een gemakkelijk toegankelijk stopcontact;
- ervoor te zorgen dat er voldoende ruimte vrij rondom de machine is, zoals op de afbeelding is aangegeven.

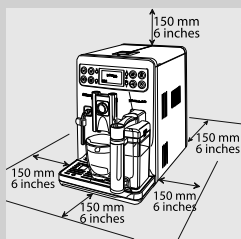

4 Plaats het (externe) lekbakje met rooster in de machine. Controleer of het goed geplaatst is.



Opmerking:

het lekbakje heeft als doel het water op te vangen dat uit de koffietuit komt tijdens de spoel-/zelfreinigingscycli en de eventuele koffie die wordt gemorst tijdens de bereiding van de dranken. Leeg en was het lekbakje dagelijks en elke keer wanneer de indicator voor lekbakje vol omhoog is gekomen.

Waarschuwing:

verwijder NOOIT het lekbakje meteen na inschakeling van de machine. Wacht een paar minuten totdat de machine de spoel-/zelfreinigingscyclus heeft uitgevoerd.

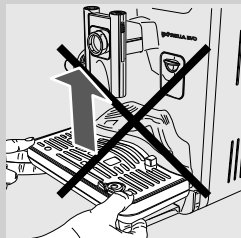

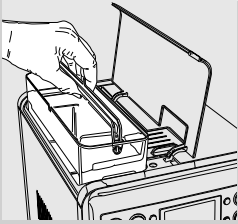

- 5** Til de deksel op en haal het waterreservoir met behulp van de handgreep eruit.

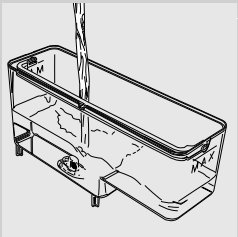

- 6** Spoel het reservoir met vers water.

- 7** Vul het reservoir met vers water tot het MAX niveau en plaats het terug in de machine. Controleer of het goed geplaatst is.

! **Waarschuwing:**

Vul het reservoir niet met warm, kokend of koolzuurhoudend water of andere vloeistoffen die het reservoir en de machine zouden kunnen beschadigen.

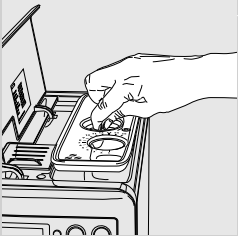

- 8** Til de deksel van het koffiebonenreservoir op en haal de binnendeksel eraf.



- 9** Gooi langzaam de koffiebonen in het reservoir. Plaats de binnendeksel weer terug en sluit de buitenste deksel.

≡ **Opmerking:**

Gooi niet te veel koffiebonen in het koffiebonenreservoir om de maaltijdfuncties van de machine niet te verminderen.

! **Waarschuwing:**

Vul het reservoir alleen met koffiebonen. Poederkoffie, oploskoffie, gekarameliseerde koffie, ongebrande koffie en andere voorwerpen die in het koffiebonenreservoir worden gedaan, kunnen de machine beschadigen.

12 NEDERLANDS

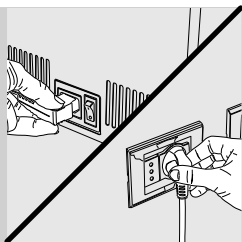

10 Steek de stekker in het contact aan de achterkant van de machine.

11 Steek de stekker aan het andere uiteinde van de voedingskabel in een stopcontact met de juiste spanning.

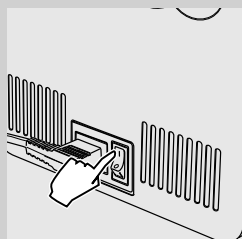

12 Zet de hoofdschakelaar in de stand "I" om de machine in te schakelen.

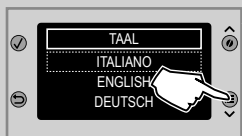

13 Het hiernaast afgebeelde scherm wordt weergegeven. Kies de gewenste taal door op de scrolltoetsen "▼" of "▲" te drukken.



14 Druk op de toets "✓" om te bevestigen.

Opmerking:

wanneer er geen taal gekozen wordt, zal de instelling opnieuw gevraagd worden bij de volgende inschakeling van de machine.



15 De machine is bezig met opwarmen.

EERSTE INSCHAKELING

Automatische spoel-/zelfreinigingscyclus

Nadat de machine is opgewarmd, zal deze een automatische spoel-/zelfreinigingscyclus van de interne circuits met vers water uitvoeren. Deze handeling vergt minder dan een minuut.

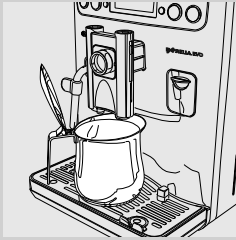

- 16** Zet een kannetje onder de koffietuit om de kleine hoeveelheid water die eruit komt op te vangen.

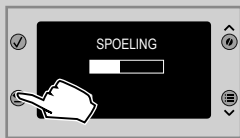

- 17** Het hiernaast afgebeelde scherm wordt weergegeven. Wacht totdat de cyclus automatisch eindigt.



Opmerking:

Druk op toets "↶" om de afgifte te stoppen.

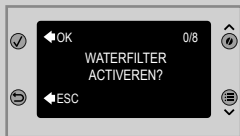

- 18** Wanneer de bovenstaande handelingen zijn beëindigd, geeft de machine het hiernaast afgebeelde display weer.

Handmatige spoelcyclus

Bij het eerste gebruik van de machine is het noodzakelijk een spoelcyclus te starten. Tijdens dit proces wordt de cyclus voor de koffieafgifte geactiveerd en stroomt het verse water door de koffietuit. De handeling vergt enkele minuten.



- 1 Zet een kannetje onder de koffietuit.



- 2 Selecteer de functie voor de afgifte van voorgemalen koffie door op de toets "☉" te drukken totdat het symbool "☉☉☉" wordt weergegeven.



- 3 Druk op de toets "☉".



- 4 Druk op de toets "✓". De machine begint met water te geven.



Opmerking:

voeg geen voorgemalen koffie toe in het vak.

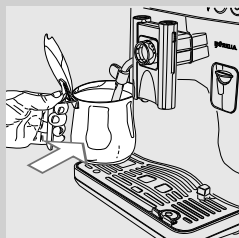

- 5 Leeg na de afgifte het kannetje en zet het onder het stoom-/heetwaterpijpje.



6 Druk op de toets "★".



7 Druk op de toets "✓" om de opties te doorlopen.
Druk op de toets "✓" om HEET WATER te kiezen.

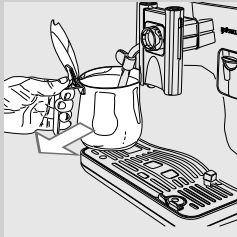

8 Na water te hebben gegeven, verwijder het kannetje en leeg deze.

9 Herhaal de onder stap 5 tot stap 8 beschreven handelingen totdat er geen water meer in het reservoir zit, ga vervolgens verder met stap 10.

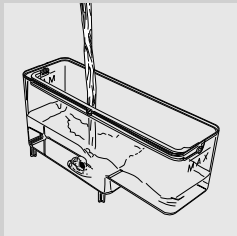

10 Vul na beëindiging het waterreservoir opnieuw tot het MAX niveau. Nu kunt u koffie zetten.

Opmerking:

als de machine gedurende twee of meer weken niet gebruikt is, zal er bij inschakeling een automatische spoel-/zelfreinigingscyclus worden uitgevoerd. Vervolgens moet er een handmatige spoelcyclus gestart worden, zoals hierboven beschreven.

De automatische spoel-/zelfreinigingscyclus wordt automatisch gestart ook bij het starten van de machine (met koude ketel), wanneer de machine bezig is om in de stand-by te gaan of na het indrukken van de toets "☺" om de machine uit te schakelen (na de afgifte van een koffie).

METING EN PROGRAMMERING VAN DE WATERHARDHEID

Om de smaak van de koffie te behouden, is het essentieel om de waterhardheid te meten. Voor de meting van de waterhardheid moeten de volgende aanwijzingen worden nageleefd.

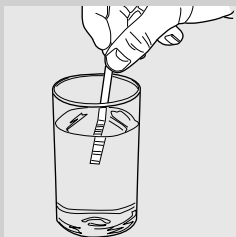

- 1 Dompel de teststrip voor de waterhardheid meegeleverd met de machine gedurende 1 seconde in het water.



Opmerking:

de teststrip kan maar voor één meting gebruikt worden.

- 2 Wacht een minuut.

- 3 Controleer hoeveel vierkantjes rood worden en raadpleeg vervolgens de tabel.

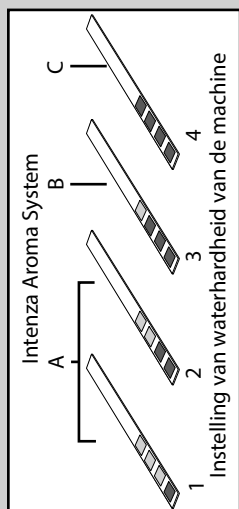

Opmerking:

de nummers op de teststrip komen overeen met de instellingen voor de afstelling van de waterhardheid.

Om precies te zijn:

- 1 = 1 (zeer zacht water)
- 2 = 2 (zacht water)
- 3 = 3 (hard water)
- 4 = 4 (zeer hard water)

De letters komen overeen met de tekenjes die zich aan de basis van het AquaClean filter bevinden (zie volgende hoofdstuk).



- 4 Nu is het mogelijk om de instellingen voor de waterhardheid te programmeren. Druk op de toets "☰" om in het hoofdmenu van de machine te gaan.



Opmerking:

de machine wordt geleverd met een standaard instelling voor de waterhardheid die overeenkomt met de meeste soorten water.



- 5** Druk op de toets "✓" om de opties te doorlopen.
Druk op de toets "✓" om MACHINE MENU te kiezen.

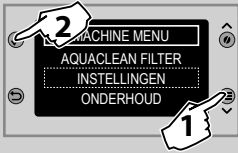

- 6** Druk op de toets "✓" om INSTELLINGEN te kiezen. Druk op "✓" om te bevestigen.



- 7** Druk op de toets "✓" om de optie "WATERHARDHEID" te selecteren.
Druk op de toets "✓" om te bevestigen.

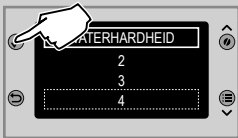

- 8** Druk op de toets "▲" of de toets "✓" om de WATERHARDHEID te selecteren en druk op de toets "✓" om de waarde te bevestigen.



- 9** Druk één of meerdere keren op toets "↶" om naar het hoofdmenu terug te keren.

AQUACLEAN WATERFILTER

Het AquaClean filter is ontworpen om de afzet van kalkaanslag in uw koffiemachine te verminderen en om gefilterd water te leveren dat in staat is om het aroma en de smaak van elk kopje koffie te bewaren. Door de serie van 8 AquaClean filters te gebruiken zoals aangegeven in deze gebruiksaanwijzing is het niet nodig om de ontkalking van de machine uit te voeren gedurende 2 jaar of 5000 kopjes (met een inhoud van 100 ml).

**Opmerking:**

vervang het AquaClean filter wanneer het icoon van het filter op het display begint te knippen. Vervang het AquaClean filter minstens elke 3 maand, ook als de machine nog niet heeft aangegeven dat het vervangen moet worden.

Na een bepaalde tijd van gebruik, geeft de machine aan dat het nodig is om het filter te vervangen. Op deze manier is het mogelijk om het filter 8 keer te vervangen voordat het nodig is om te ontkalken. Dit komt overeen met circa 5000* producten!

(*) op basis van kopjes van 100 ml.

Vorbereiding en installatie van het AquaClean filter

- 1** Haal het AquaClean filter uit de verpakking. Schud het voor ongeveer 5 seconden. Dompel het AquaClean filter omgekeerd in een kan met koud water en wacht totdat er geen luchtbelletjes meer uitkomen.

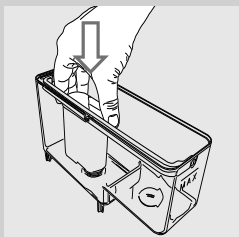

- 2** Plaats het AquaClean filter in het lege waterreservoir. Het waterfiltertje kan geïnstalleerd blijven. Duw het AquaClean filter zo ver mogelijk naar beneden.

Activering van het AquaClean filter

U kunt het AquaClean filter installeren tijdens de eerste installatie als onderdeel van de installatieprocedure. Indien het AquaClean filter niet is geïnstalleerd tijdens het eerste gebruik, kan het later geïnstalleerd worden door in het menu te gaan zoals hierna beschreven.



- 1 Druk op de toets "☰" om in het hoofdmenu van de machine te gaan.



- 2 Druk op de toets "✓" en op de toets "✓" om MACHINE MENU te kiezen.



- 3 Druk op de toets "✓" om AQUACLEAN FILTER te selecteren.

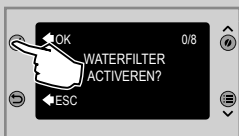

- 4 Het display toont het aantal AquaClean filters die eerder geïnstalleerd zijn van 0 tot 8 filters. Het display vraagt of u het filter wil activeren. Druk op de toets "✓" om de procedure voor de activering van het filter te bevestigen.

☰ Opmerking:

in het geval men het filter niet wil activeren, kan men het menu verlaten met de toets "↵".

☰ Opmerking:

rechts bovenin op het display wordt het aantal al geïnstalleerde filters op de machine aangegeven. In dit geval wordt getoond hoe het eerste filter

geïnstalleerd moet worden. Het is belangrijk het aantal in de gaten te houden, want na het achtste filter (wanneer de tekst **8/8** verschijnt) vraagt de machine een ontkalkingscyclus uit te voeren bij de volgende installatie van het filter.

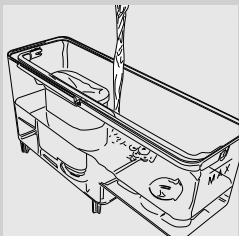

- 5** Het display vraagt het filter te plaatsen en het waterreservoir te vullen. Maak het AquaClean filter klaar en installeer het in het waterreservoir (raadpleeg "Vorbereitung en installatie van het AquaClean filter"). Vul het waterreservoir tot aan de aanduiding van het MAX niveau.



- 6** Druk op de toets "✓" om de plaatsing van de waterfilter en het vullen van het reservoir te bevestigen.



- 7** Druk op de toets "✓" om de aanwezigheid van een kannetje onder de schenkinrichting voor water te bevestigen.



- 8** De machine begint met water te geven. Het hiernaast afgebeelde scherm wordt weergegeven. Verwijder het kannetje na beëindiging van de afgifte.



- 9** Wanneer de bovenstaande handelingen zijn beëindigd, geeft de machine het hiernaast afgebeelde display weer. Het icoon toont de prestatie van het geïnstalleerde AQUACLEAN filter. Op het scherm van de machine verschijnt het icoon AquaClean 100% om aan te geven dat het filter geactiveerd is.

Vervanging van het AquaClean filter

Vervang het AquaClean filter wanneer het icoon van het filter op het display begint te knippen.

Aanduiding over de capaciteit van het filter



- 1** Wanneer het nieuwe filter geïnstalleerd is, is de status van het icoon van het filter 100%.



- 2** Dit percentage neemt met het gebruik van de machine geleidelijk af van 100% tot 20%.



- 3** Het filter van het icoon begint om de 2 seconden te knippen wanneer de prestatie van het filter onder de 10% zakt. Dit geeft aan dat de prestaties van het filter zo veel zijn verminderd dat het filter verwijderd moet worden en een nieuwe geïnstalleerd moet worden.



- 4 Als het filter niet vervangen wordt, zal het icoon om de 1 seconde beginnen te knipperen wanneer de prestatie zakt tot 0%. Indien deze aanduiding wordt genegeerd, zal het display niet langer het icoon van het filter weergeven.



- 5 Indien het display niet langer het icoon van het filter weergeeft, moet eerst de kalk uit de machine verwijderd worden voordat er een nieuwe filter geïnstalleerd wordt.



Waarschuwing:

Als het filter niet op tijd vervangen wordt, zal de machine vragen een ontkalkingscyclus uit te voeren.

Hoe wordt het filter vervangen



- 1 Druk op de toets "☰" om in het hoofdmenu van de machine te gaan. Druk op de toets "▼" en op de toets "✓" om MACHINE MENU te kiezen. Druk op de toets "✓" om AQUACLEAN FILTER te selecteren.



- 2 Het display toont het aantal AquaClean filters die eerder geïnstalleerd zijn van 0 tot 8 filters. Het display vraagt of u een nieuw filter wil activeren. Druk op de toets "✓" om te bevestigen.



- 3 Volg de aanwijzingen vermeld op het scherm om het nieuwe filter te installeren, vul het waterreservoir en plaats de schenkinrichting voor heet water. Druk op de toets "✓" om elke stap te bevestigen.

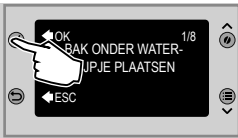

4 Druk op de toets "✓" om de aanwezigheid van een kannetje onder de schenkinrichting voor water te bevestigen.

5 Op het scherm voor de activering van het filter verschijnt een voortgangsbalk die de status van de voortgang van de activering van het filter aangeeft.



6 Wanneer de bovenstaande handelingen zijn beëindigd, geeft de machine het hiernaast afgebeelde display weer. Op het scherm van de machine verschijnt het icoon AquaClean 100% om aan te geven dat het filter geactiveerd is.



Waarschuwing:

Indien men het laatste filter van de serie van 8 gebruikt, zal er gevraagd worden om de ontkalking uit te voeren voor het filter te activeren. Raadpleeg het hoofdstuk met betrekking tot de ontkalking van de machine.

Vervanging van het filter na gebruik van 8 filters



1 Wanneer het icoon van het filter op het display begint te knippen, druk op de toets "☰" om in het hoofdmenu van de machine te gaan. Druk op de toets "✓" en op de toets "✓" om MACHINE MENU te kiezen. Druk op de toets "✓" om AQUACLEAN FILTER te selecteren.



2 Het display geeft aan dat het nodig is de kalk te verwijderen uit de machine voordat het nieuwe filter geactiveerd wordt. Druk op de toets "✓" om de procedure voor de verwijdering van kalk te activeren.



Opmerking:

indien men niet onmiddellijk de procedure voor het verwijderen van de kalk wil uitvoeren, druk meerdere keren op de toets "↶" om het menu van het filter te verlaten.

3 Na de procedure voor de verwijdering van de kalk, vraagt het display of u het AquaClean filter wil installeren. Volg de stappen beschreven in "Vervanging van het AquaClean filter". Voer de vervanging van het filter uit zoals beschreven in de voorgaande paragraaf.

INSTELLINGEN

Met de machine kunnen er enkele instellingen worden uitgevoerd om de lekkerste koffie te zetten.

Saeco Adapting System

Koffie is een natuurlijk product en haar eigenschappen kunnen veranderen afhankelijk van de afkomst, de melange en de branding. De machine is voorzien van een zelf-regulerend systeem dat het mogelijk maakt om alle soorten koffiebonen te gebruiken die in de handel verkrijgbaar zijn (niet gekarameliseerd).

De machine stelt zich zelf automatisch in na de afgifte van enkele kopjes koffie om de extractie te optimaliseren in verhouding tot de compactheid van de gemalen koffie.

De keramische koffiemolen instellen

De keramische maalelementen garanderen een nauwkeurige maalbaarheid voor elke soort koffiemelange en voorkomt het oververhitten van de bonen.

Deze technologie zorgt voor het totale behoud van het aroma waardoor de ware Italiaanse smaak in elk kopje wordt gegarandeerd.

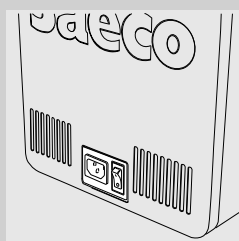

Let op:

de keramische koffiemolen bevat bewegende onderdelen die gevaarlijk kunnen zijn. Het is dus verboden er vingers of andere voorwerpen in te steken. Alvorens handelingen binnen in het koffiebonenreservoir te verrichten, zet de machine uit door op de ON/OFF toets te drukken en haal de stekker uit het stopcontact.

De keramische maalelementen kunnen afgesteld worden om de maalbaarheid van de koffie aan te passen aan uw persoonlijke smaak.



Let op:

er mag alleen aan de regelknop voor de instelling van de maalbaarheid in het koffiebonenreservoir gedraaid worden wanneer de keramische koffiemolen in werking is.

Het is mogelijk deze instelling uit te voeren door de regelknop voor de instelling van de maalbaarheid geplaatst in het koffiebonenreservoir in te drukken en te draaien.

1 Til de deksel van het koffiebonenreservoir op.

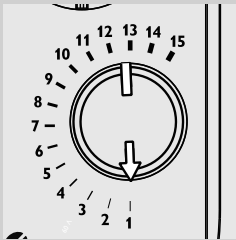
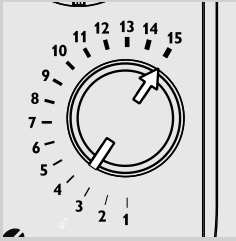

2 Draai de regelknop voor de instelling van de maalfijnheid één klik per keer. Het verschil in smaak is pas merkbaar na het maken van 2-3 kopjes espresso.

3 De referentietekens op de deksel van het koffiebonenreservoir geven de ingestelde maalfijnheid aan. Er kunnen 15 verschillende maalfijnheden worden ingesteld, die variëren van:

- zeer grove maling (15): mildere smaak, voor melanges met donkere branding;

tot:

- zeer fijne maling (1): sterkere smaak, voor melanges met lichte branding.

Wanneer de keramische koffiemolen wordt ingesteld op een fijnere maling, zal de smaak van de koffie sterker zijn. Voor koffie met een mildere smaak, moet de keramische koffiemolen op een grovere maling ingesteld worden.

Instelling crème en koffiesterkte (Saeco Brewing System)

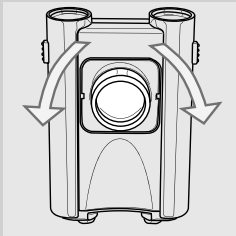

Met het Saeco Brewing System (SBS) kan de crème en de sterkte van de koffiesmaak afgesteld worden door de snelheid van het uitstromen van de koffie tijdens de afgiftecyclus af te stellen.

- Draai de knop richting (●) om de snelheid van de straal te verhogen: de koffie wordt milder en met minder crème.
- Draai de knop richting (◐) om de snelheid van de straal te verlagen: de koffie wordt sterker met meer crème.

Opmerking:

de afstelling van de snelheid kan tijdens de afgifte van de koffie uitgevoerd worden.

Instelling van het aroma (koffiesterkte)

Kies uw favoriete koffiemelange en stel de hoeveelheid te malen koffie in op basis van uw persoonlijke smaak. Het is ook mogelijk de functie voor voorgemalen koffie te selecteren.



Opmerking:

de keuze moet worden gemaakt voordat de koffie wordt gekozen.

Met de machine kan de juiste hoeveelheid gemalen koffie voor elk product ingesteld worden. De standaard instelling voor elk product kan worden geprogrammeerd met het "DRANKMENU" (zie hoofdstuk "Programmering van de drank", optie "Hoeveelheid koffie").

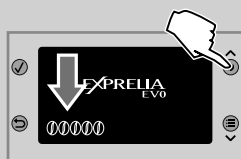

1 Om tijdelijk de hoeveelheid gemalen koffie te wijzigen, dient men op de toets "0" op het bedieningspaneel te drukken.

2 Het aroma wijzigt met een graad al naar gelang de gekozen hoeveelheid:

- 0** = ZEER MILD
- 00** = MILD
- 000** = NORMAAL
- 0000** = STERK
- 00000** = ZEER STERK
-  = de drank wordt bereid met gebruik van voorgemalen koffie

Afstelling van de koffietuit

De koffietuit is in hoogte verstelbaar, zodat het beter aangepast kan worden aan de afmetingen van de gebruikte kopjes.

Om de afstelling uit te voeren, dient men de koffietuit handmatig te verhogen of verlagen met de vingers zoals weergegeven in de afbeelding.

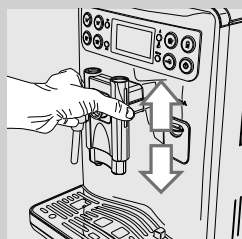

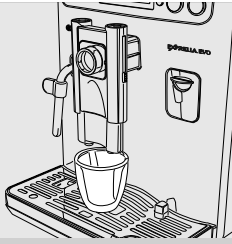

De aangeraden standen zijn:
Voor kleine kopjes;

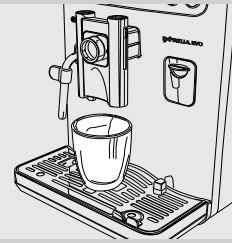

Voor grote bekers;

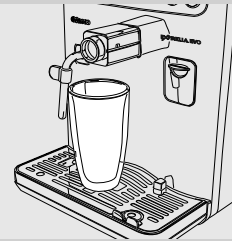

Voor Latte Macchiato glazen.



Opmerking:

het is bovendien mogelijk om de koffietuit te verwijderen voor het gebruik van grote glazen.



Onder de koffietuit kunnen twee bekers/kopjes geplaatst worden om tegelijkertijd twee kopjes koffie te zetten.

Instelling hoeveelheid koffie per kopje

De machine biedt de mogelijkheid om de hoeveelheid verstrekte koffie of melk in te stellen afhankelijk van uw persoonlijke smaak en de afmetingen van de bekertjes/kopjes.

Bij elke druk op de toetsen "☺", "☹" en "☐" zal de machine een bepaalde hoeveelheid koffie verstrekken. Elke toets kan afzonderlijk geprogrammeerd worden.

De volgende procedure illustreert de programmering van de toets "☺".



- 1 Plaats een kopje onder de koffietuit.



- 2 Houd de toets "☺" ingedrukt tot het symbool "MEMO" wordt weergegeven. Laat de toets los. Nu is de machine bezig met programmeren. De machine begint met koffie te zetten.



- 3 Wanneer het symbool "STOP" wordt weergegeven, dient men op de toets "☺" te drukken zodra de gewenste hoeveelheid koffie is bereikt.

Nu is de toets "☺" geprogrammeerd; bij elke druk op de toets zal de machine de zojuist geprogrammeerde hoeveelheid espresso verstrekken.



Opmerking:

houd u aan dezelfde procedure voor de programmering van de toetsen "☹" en "☐".

Gebruik altijd de toets "STOP" om de koffieafgifte te stoppen wanneer de gewenste hoeveelheid is bereikt.

Men kan de hoeveelheid van de drank ook instellen via het "DRANKMENU" (zie hoofdstuk "Programmering van de drank", optie "Hoeveelheid koffie").

ESPRESSO, KOFFIE EN SLAPPE KOFFIE ZETTEN

Controleer voor het zetten van koffie of er geen meldingen zijn op het display en of het waterreservoir en het koffiebonenreservoir vol zijn.

Espresso, koffie en slappe koffie zetten met koffiebonen

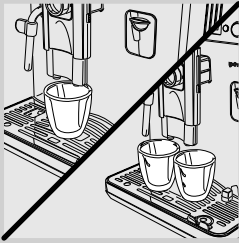

1 Plaats 1 of 2 kopjes onder de koffietuit.



2 Druk op de toets "☺" voor espresso, de toets "☹" voor koffie of op de toets "☐" voor slappe koffie.

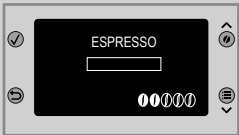

3 Om 1 ESPRESSO, 1 ESPRESSO LUNGO of 1 NORMALE KOFFIE te zetten, druk één maal op de gewenste toets. Het volgende scherm zal worden weergegeven.

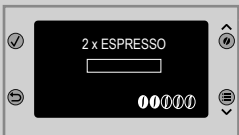

4 Om 2 ESPRESSO'S, 2 kopjes koffie of 2 kopjes ESPRESSO LUNGO te zetten, druk tweemaal achtereelkaar op de gewenste toets. Het hiernaast afgebeelde scherm wordt weergegeven.

Opmerking:

in deze werkingsstand maalt en doseert de machine automatisch de juiste hoeveelheid koffie. De bereiding van twee espresso's vereist twee maalcycli en twee afgiftecycli, die automatisch uitgevoerd worden.



5 Na de voorinfusiecyclus begint de koffie uit de koffietuit te stromen.



6 De koffieafgifte zal automatisch stoppen wanneer het ingestelde niveau is bereikt; het blijft echter mogelijk om de koffieafgifte eerder te onderbreken door op de toets "☐" te drukken.

Espresso, koffie en slappe koffie zetten met voorgemalen koffie

Deze functie biedt de mogelijkheid om voorgemalen en cafeïnevrije koffie te gebruiken.

Met de functie voorgemalen koffie kan men slechts één koffie per keer zetten.



- 1 Om de functie voor voorgemalen koffie te kiezen, dient men op de toets "➡" te drukken totdat het symbool "☕" wordt weergegeven als functie op het display.



- 2 Plaats een kopje onder de koffietuit.



- 3 Druk op de toets "☕" voor ESPRESSO, de toets "☕" voor ESPRESSO LUNGO of op de toets "☕" voor NORMALE KOFFIE. De afgiftecyclus wordt gestart.



- 4 Het hiernaast afgebeelde scherm wordt weergegeven.

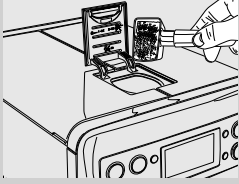

- 5** Til de deksel van het betreffende reservoir op en voeg een maatlepel voorgemalen koffie toe. Gebruik alleen de met de machine meegeleverde maatlepel, sluit vervolgens de deksel van het vak voor voorgemalen koffie.



Let op:

doe alleen voorgemalen koffie in het vak voor voorgemalen koffie. Het gebruik van andere producten en voorwerpen kan ernstige schade aan de machine veroorzaken. Deze schade valt niet onder de garantie.

- 6** Druk op "✓" om te bevestigen en de afgifte te starten.

- 7** Na de voorinfusiecyclus begint de koffie uit de koffietuit te stromen.

- 8** De koffieafgifte zal automatisch stoppen wanneer het ingestelde niveau is bereikt; het blijft echter mogelijk om de koffieafgifte eerder te onderbreken door op de toets "↶" te drukken.

Na de afgifte keert de machine terug naar het hoofdmenu.

Om nog een koffie te zetten met voorgemalen koffie, moeten de zojuist beschreven handelingen herhaald worden.



Opmerking:

indien men binnen 30 seconden niet op de toets "✓" drukt om de afgifte te starten, zal de machine naar het hoofdmenu terugkeren en de eventuele ingevoerde koffie in de koffiediklade legen.

Als er in het vak geen voorgemalen koffie is gedaan, zal alleen de afgifte van water plaatsvinden.

Als de dosis te groot is of er 2 of meerdere maatlepels met koffie in worden gedaan, zal de machine het product niet zetten. Men verkrijgt alleen de afgifte van water en de gemalen koffie wordt gelegegd in de koffiediklade.

MELKKAN

Dit hoofdstuk illustreert het gebruik van de melkkan voor de bereiding van cappuccino, Latte Macchiato of warme melk.

**Opmerking:**

voordat men de melkkan gebruikt, dient men het eerst zorgvuldig te reinigen, zoals beschreven in het hoofdstuk "Reiniging en onderhoud". Het wordt aangeraden om de kan met koude melk te vullen (circa 5°C). Zet de kan na gebruik terug in de koelkast. Laat de melk NIET langer dan 15 minuten buiten de koelkast staan.

**Let op:**

gebruik de kan uitsluitend met melk of met water voor de reiniging.

Het vullen van de melkkan

De melkkan dient voor gebruik gevuld te worden.



- 1** Open de schenkinrichting van de melkkan door het met de klok mee te draaien tot het vastklikt.

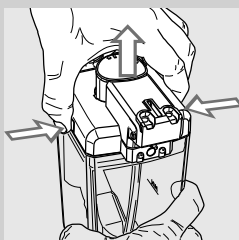

- 2** Druk op de ontgrendelingsknoppen en til de deksel op.

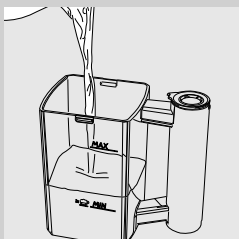

- 3** Schenk de melk in de kan: de hoeveelheid melk dient tussen het minimum niveau (MIN) en het maximum niveau (MAX) aangeduid op de melkkan te liggen.

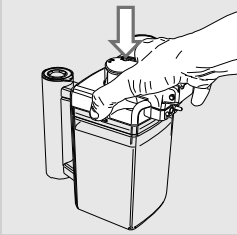

- 4** Doe de deksel er weer op en sluit de schenkinrichting van de melkkan door het tegen de klok in te draaien.

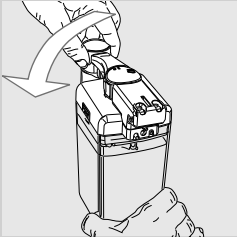

De melkkan is klaar om gebruikt te worden.

Het plaatsen van de melkkan



- 1** Houd de melkkan een beetje schuin en steek het in de voorkant van de machine.

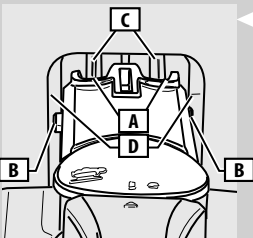

- 2** In deze fase bevinden de gaten van de kan (A) zich lager dan de aansluitingspunten (C). De pinnen (B) zijn op dezelfde hoogte als de geleiders (D).



- 3 Druk en draai de kan naar beneden totdat het bevestigd wordt aan het (externe) lekbakje (E).

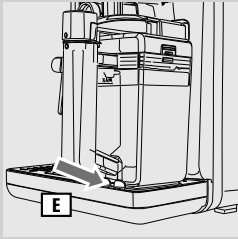

! **Waarschuwing:**
plaats de kan niet met kracht.

Het verwijderen van de melkkan

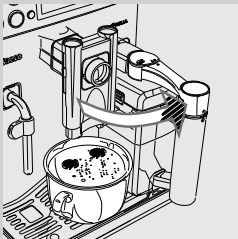

- 1 Sluit de schenkinrichting van de melkkan door het tegen de klok in te draaien.

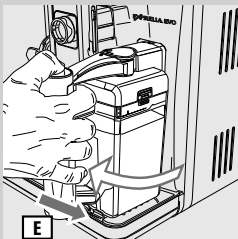

- 2 Draai de kan omhoog totdat het loshaakt uit het (externe) lekbakje (E).

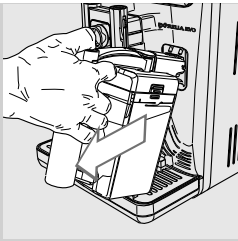

- 3 Haal de kan nu helemaal uit de machine.

Het legen van de melkkan



- 1 Open de schenkinrichting van de melkkan door het met de klok mee te draaien.

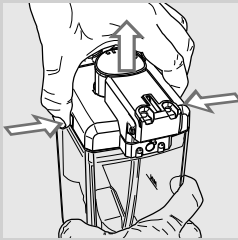

- 2 Druk op de ontgrendelingsknoppen om de deksel te verwijderen.

- 3 Til de deksel op. Leeg de melkkan en reinig deze grondig.



Opmerking:

reinig de melkkan na elk gebruik zoals beschreven staat in het hoofdstuk "Reiniging en Onderhoud".

EEN CAPPUCCINO ZETTEN



Let op:

gevaar voor brandwonden! Aan het begin van de afgifte kunnen er melk- en stoomspetters vrijkomen.

Pak het handvat van de kan niet vast tijdens de reinigingscyclus: gevaar voor brandwonden! Wacht tot het einde van de cyclus voor de melkkan te verwijderen.

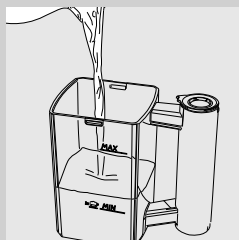

- 1** Vul de kan met melk. De hoeveelheid melk dient tussen het minimum niveau (MIN) en het maximum niveau (MAX) aangeduid op de melkkan te liggen.



Opmerking:

gebruik koude melk (~5 °C / 41 °F) met een proteïnegehalte van ten minste 3% om een cappuccino van goede kwaliteit te krijgen. Het is mogelijk om zowel volle melk als halfvolle melk te gebruiken afhankelijk van de persoonlijke smaak.

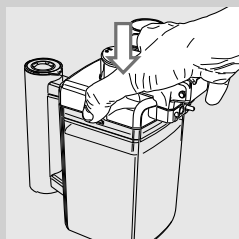

- 2** Doe de deksel er weer op en plaats de melkkan in de machine.



- 3** Plaats een beker onder de koffietuit.

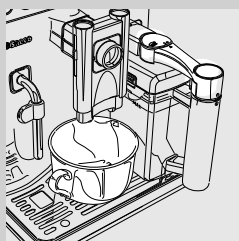

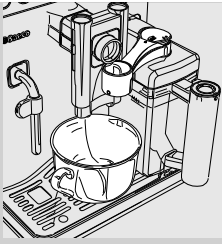

- 4** Open de schenkinrichting van de melkkan door het met de klok mee te draaien.



- 5** Druk op de toets "☕" om de afgifte te starten.



- 6** De machine is bezig met opwarmen.

Opmerking:

de machine heeft een langere wachttijd nodig voor de verwarming indien de ECO MODUS functie geactiveerd is. Zie voor nadere details het hoofdstuk "Programmering van de machine".



- 7** Wanneer het scherm hiernaast wordt weergegeven, begint de machine met de afgifte van de opgeschuimde melk. Om de afgifte eerder te beëindigen, dient men op de toets "↶" te drukken.



- 8** Als de afgifte van de melkschuim gestopt is, zal de machine koffie verstrekken. Om de afgifte eerder te beëindigen, dient men op de toets "↷" te drukken.

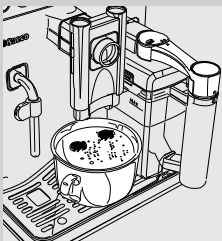

- 9** Verwijder het kopje en sluit de schenkinrichting voor melk door het tegen de klok in te draaien.

- 10** Wacht enkele ogenblikken. Nu zal de machine de automatische reinigingscyclus starten (zie hoofdstuk "Reiniging en onderhoud").

- 11** Na de beëindiging van de reinigingscyclus, verwijder de melkkan en zet het in de koelkast.

Voor de bereiding van warme melk, raadpleeg het hoofdstuk "Special dranken".

Instelling hoeveelheid cappuccino per kopje

Bij elke druk op de toets "☕" zal de machine een vooraf vastgestelde hoeveelheid cappuccino in het kopje verstrekken. De machine biedt de mogelijkheid om de hoeveelheid cappuccino in te stellen afhankelijk van uw persoonlijke smaak en de afmetingen van de bekerc/kopjes.



1 Vul de kan met melk en plaats deze in de machine.

2 Plaats een kopje onder het uitlooppipje en open de schenkinrichting van de kan door het met de klok mee te draaien.

3 Houd de toets "☕" ingedrukt tot de waarschuwing "MEMO" wordt weergegeven op het display. Laat de toets los. Nu is de machine bezig met programmeren.

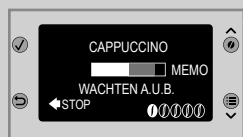

4 De machine is bezig met opwarmen.



5 Wanneer dit scherm wordt weergegeven, begint de machine met de afgifte van de melkschuim in het kopje. Druk op de toets "☞" zodra de gewenste hoeveelheid melk is bereikt.



6 Als de afgifte van de melkschuim gestopt is, begint de machine de afgifte van koffie. Druk op de toets "☞" wanneer de gewenste hoeveelheid koffie is bereikt.

Nu is de toets "☕" geprogrammeerd. Bij elke druk op de toets zal de machine de zojuist geprogrammeerde hoeveelheid verstrekken.



Opmerking:

bovendien is het mogelijk de hoeveelheid van de drank in te stellen via het "DRANKMENU" (zie hoofdstuk "Programmering van de drank").

EEN LATTE MACCHIATO ZETTEN



Let op:

gevaar voor brandwonden! Aan het begin van de afgifte kunnen er melk- en stoomspetters vrijkomen.

Pak het handvat van de kan niet vast tijdens de reinigingscyclus: gevaar voor brandwonden! Wacht tot het einde van de cyclus voor de melkkan te verwijderen.

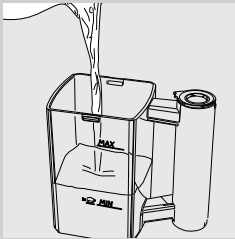

- 1 Vul de kan met melk. De hoeveelheid melk dient tussen het minimum niveau (MIN) en het maximum niveau (MAX) aangeduid op de melkkan te liggen.



Opmerking:

gebruik koude melk (~5 °C / 41 °F) met een proteïnegehalte van ten minste 3% om een cappuccino van goede kwaliteit te krijgen. Het is mogelijk om zowel volle melk als halfvolle melk te gebruiken afhankelijk van de persoonlijke smaak.

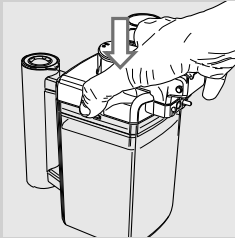

- 2 Doe de deksel er weer op en plaats de melkkan in de machine.

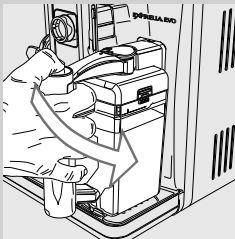

- 3 Plaats een beker onder de koffietuit.

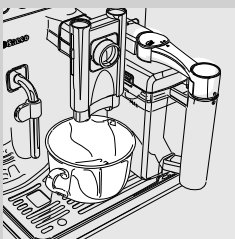

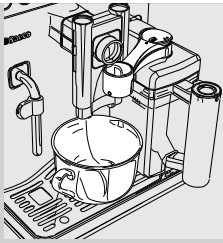

4 Open de schenkinrichting van de melkkan door het met de klok mee te draaien.



5 Druk op de toets "☕" om de afgifte te starten.



6 De machine is bezig met opwarmen.

Opmerking:

de machine heeft een langere wachttijd nodig voor de verwarming indien de ECO MODUS functie geactiveerd is. Zie voor nadere details het hoofdstuk "Programmering van de machine".



7 Wanneer het scherm hiernaast wordt weergegeven, begint de machine met de afgifte van de opgeschuimde melk. Om de afgifte eerder te beëindigen, dient men op de toets "↶" te drukken.



8 Als de afgifte van de melkschuim gestopt is, zal de machine koffie verstrekken. Om de afgifte eerder te beëindigen, dient men op de toets "↷" te drukken.

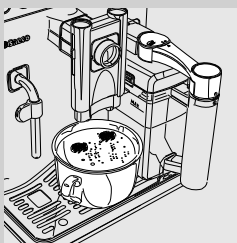

9 Verwijder het kopje en sluit de schenkinrichting voor melk door het tegen de klok in te draaien.

10 Wacht enkele ogenblikken. Nu zal de machine de automatische reinigingscyclus starten (zie hoofdstuk "Reiniging en onderhoud").

11 Na de beëindiging van de reinigingscyclus, verwijder de melkkan en zet het in de koelkast.

Instelling hoeveelheid Latte Macchiato per kopje

Bij elke druk op de toets "☺" zal de machine een vooraf vastgestelde hoeveelheid Latte Macchiato in het kopje verstrekken.

De machine biedt de mogelijkheid om de hoeveelheid Latte Macchiato in te stellen afhankelijk van uw persoonlijke smaak en de afmetingen van de bekens/kopjes.

- 1 Vul de melkkan met melk en plaats het in de machine.
- 2 Plaats een kopje onder de schenkinrichting van de kan en open deze door het met de klok mee te draaien.



- 3 Houd de toets "☺" ingedrukt totdat het symbool "MEMO" verschijnt, laat dan de toets los. Nu is de machine bezig met programmeren.

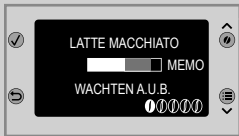

- 4 De machine is bezig met opwarmen.



- 5 Wanneer dit scherm wordt weergegeven, begint de machine met de afgifte van de melkschuim in het kopje. Druk op de toets "☺" zodra de gewenste hoeveelheid melk is bereikt.



- 6 Als de afgifte van de melkschuim gestopt is, begint de machine de afgifte van koffie. Druk op de toets "☺" wanneer de gewenste hoeveelheid koffie is bereikt.

Nu is de toets "☺" geprogrammeerd. Bij elke druk op de toets zal de machine de zojuist geprogrammeerde hoeveelheid verstrekken.



Opmerking:

bovendien is het mogelijk de hoeveelheid van de drank in te stellen via het "DRANKMENU" (zie hoofdstuk "Programmering van de drank").

SPECIAL DRANKEN

De machine heeft de mogelijkheid om meer producten te zetten dan hierboven beschreven. Om dit te doen, moeten de volgende aanwijzingen worden nageleefd:



- 1 Druk op de toets "☺" om in het menu SPECIAL DRANKEN te gaan.



- 2 Selecteer de gewenste drank door op de scrolltoets "▼" of "▲" te drukken.



- 3 Wanneer de drank is geselecteerd, dient men op de toets "✓" te drukken om de bereiding te starten.



Opmerking:

indien men op de toets "☺" drukt zonder een product te kiezen, zal de machine na 10 seconden terugkeren naar het hoofdmenu.

Met de functie speciale dranken kan er één drank per keer verstrekt worden. Om meerdere dranken te verstrekken, dient men de stappen 1 tot 3 te herhalen.

Warme melk



Let op:

gevaar voor brandwonden! Aan het begin van de afgifte kunnen er melk- en stoomspetters vrijkomen.

Pak het handvat van de kan niet vast tijdens de reinigingscyclus: gevaar voor brandwonden! Wacht tot het einde van de cyclus voor de melkkan te verwijderen.

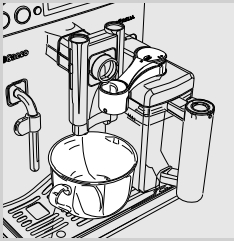

- 1 Plaats de melkkan en zet het kopje onder de koffietuit. Open de schenkinrichting voor melk door het met de klok mee te draaien.



- 2 Druk op de toets "☺" om in het menu SPECIAL DRANKEN te gaan.

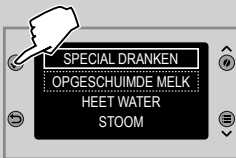

- 3 Na het selecteren van "OPGESCHUIMDE MELK" met de scrolltoetsen "▼" of "▲", bevestig met "✓".

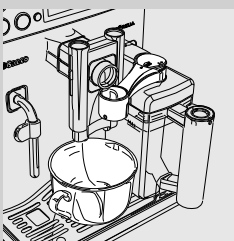

- 4 De machine begint met warme melk te verstrekken. Om de afgifte eerder te beëindigen, dient men op de toets "↶" te drukken.

Afgifte van heet water



Let op:
gevaar voor brandwonden! Aan het begin van de afgifte kunnen er kort water- en stoomspetters vrijkomen. Raak het stoom-/heetwaterpijpe niet met de handen aan.

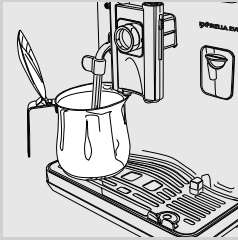

1 Plaats een kannetje onder het stoom-/heetwaterpijpe.



2 Druk op de toets "☕" om in het menu SPECIAL DRANKEN te gaan.

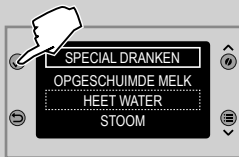

3 Na het selecteren van "HEET WATER" met de scrolltoets "▼" of "▲", bevestig met "✓".

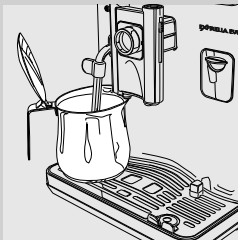

4 De afgifte van heet water begint. Om de afgifte eerder te beëindigen, dient men op de toets "⏪" te drukken.

5 Neem na de beëindiging het kannetje met de gewenste hoeveelheid water weg.

Het restwater in het circuit kan druppelsgewijs eruit komen. Dit is een normale eigenschap van de machine.

Een sterke espresso zetten

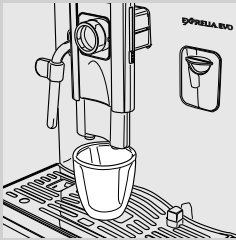

1 Plaats een kopje onder de koffietuit.



2 Druk op de toets "☕" om in het menu SPECIAL DRANKEN te gaan.



3 Na het selecteren van RISTRETTO met de scrolltoetsen "∨" of "∧", bevestig met "✓".

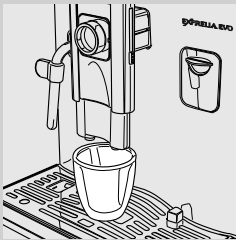

4 De koffieafgifte wordt gestart.

5 Wacht tot de afgifte klaar is en neem het kopje weg.

Espresso Macchiato



Let op:

gevaar voor brandwonden! Aan het begin van de afgifte kunnen er melk- en stoomspetters vrijkomen.

Pak het handvat van de kan niet vast tijdens de reinigingscyclus: gevaar voor brandwonden! Wacht tot het einde van de cyclus voor de melkkan te verwijderen.

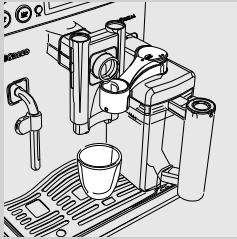

- 1 Plaats de melkkan en zet het kopje onder de koffietuit. Open de schenkinrichting voor melk door het met de klok mee te draaien.



- 2 Druk op de toets "☺" om in het menu SPECIAL DRANKEN te gaan.



- 3 Na het selecteren van "ESPRESSO MACCHIATO" met de scrolltoetsen "∨" of "∧", bevestig met "√".

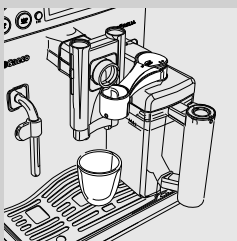

- 4 De machine begint met warme melk te verstrekken. Om de afgifte eerder te beëindigen, dient men op de toets "↶" te drukken.

Flat White



Let op:

gevaar voor brandwonden! Aan het begin van de afgifte kunnen er melk- en stoomspetters vrijkomen.

Pak het handvat van de kan niet vast tijdens de reinigingscyclus: gevaar voor brandwonden! Wacht tot het einde van de cyclus voor de melkkan te verwijderen.

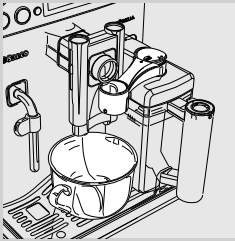

- 1 Plaats de melkkan en zet het kopje onder de koffietuit. Open de schenkinrichting voor melk door het met de klok mee te draaien.



- 2 Druk op de toets "☺" om in het menu SPECIAL DRANKEN te gaan.



- 3 Na het selecteren van "FLAT WHITE" met de scrolltoetsen "∨" of "∧", bevestig met "✓".

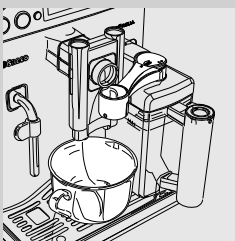

- 4 De machine begint met warme melk te verstrekken. Om de afgifte eerder te beëindigen, dient men op de toets "↶" te drukken.

PROGRAMMERING VAN DE DRANK

De machine kan geprogrammeerd worden om de smaak van de koffie aan te passen aan uw persoonlijke smaak. Voor elke drank is het mogelijk om de instellingen te personaliseren.



- 1 Druk op de toets "☰" om in het hoofdmenu van de machine te gaan.

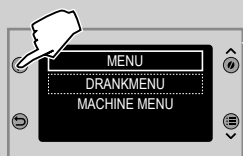

- 2 Druk op de toets "✓" om in het DRANKMENU te gaan.



Opmerking:

kies de gewenste optie door op de scrolltoets "∨" of "∧" te drukken en bevestig met "✓".

Programmering van cappuccino

De volgende procedure beschrijft de programmering van een cappuccino.

Hierna worden de instellingen van elk submenu getoond. Om ze te selecteren, druk op de scrolltoets "▼" of "▲". Bevestig de instellingen met "✓".



Druk op "✓" om CAPPUCCINO te selecteren uit het drankmenu.



Deze instelling regelt de hoeveelheid koffie die gemalen wordt voor de afgifte van de drank.

GEMALEN KOFFIE = de drank wordt bereid met voorgemalen koffie

ZEER MILD = zeer milde dosering

MILD = milde dosering

NORMAAL = normale dosering

STERK = sterke dosering

ZEER STERK = zeer sterke dosering

Met deze instelling kan de functie van de voorinfusie worden uitgevoerd.



Door de balk op het display aan te passen met de scrolltoetsen "▼" of "▲" is het mogelijk de hoeveelheid water voor de koffieafgifte te kiezen. Druk op "OK" om de wijziging te bevestigen.

TEMPERATUUR

Met deze instelling kan de temperatuur van de koffie worden geregeld.

HOOG: hoge temperatuur.

NORMAAL: gemiddelde temperatuur.

LAAG: lage temperatuur.

SMAAK

Tijdens de voorinfusie wordt de koffie licht bevochtigd om het aroma maximaal te versterken.

ZACHT: de functie van de voorinfusie wordt niet uitgevoerd.

GEBALANCEERD: de functie van de voorinfusie is actief.

VOL: de functie van de voorinfusie duurt veel langer om de smaak van de koffie te versterken.

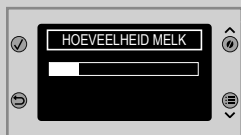
HOEEVEELHEID MELK

Door de balk op het display aan te passen met de scrolltoetsen "▼" of "▲" is het mogelijk de hoeveelheid te gebruiken melk voor de geselecteerde drank te kiezen. Druk op "✓" om de wijziging te bevestigen.

Opmerking:

de opties met betrekking tot de melk worden alleen laten zien voor de dranken op basis van melk.

DEFAULT HERSTELLEN

Voor elke drank is het mogelijk om de fabrieksinstellingen te herstellen. Als deze functie gekozen is, worden alle persoonlijke instellingen verwijderd.

Om de programmering te verlaten, dient men een of meerdere keren op de toets "↩" te drukken totdat het hoofdmenu wordt weergegeven.

Programmering van heet water

De volgende procedure beschrijft de programmering van heet water.

- 1 Selecteer SPECIAL DRANKEN in het drankmenu door op de scrolltoets "▼" of "▲" te drukken. Druk op "✓" om te bevestigen.



- 2 Selecteer HEET WATER door op de scrolltoets "▼" of "▲" te drukken. Druk op "✓" om de wijziging te bevestigen.

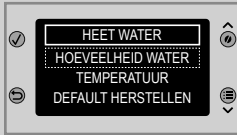
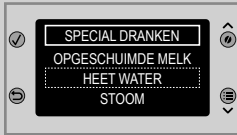

HOEVEELHEID WATER

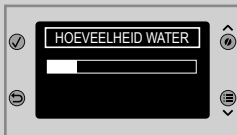

Door de balk op het display aan te passen met de scrolltoetsen "▼" of "▲" is het mogelijk de hoeveelheid te geven heet water te selecteren. Druk op "✓" om te bevestigen.

TEMPERATUUR

Met deze instelling kan de schenktemperatuur van het water worden ingesteld.

HOOG: hoge temperatuur.

NORMAAL: gemiddelde temperatuur.

LAAG: lage temperatuur.

DEFAULT HERSTELLEN

Herstellen van de originele fabriekinstellingen. Als deze functie gekozen is, worden alle persoonlijke instellingen verwijderd.

PROGRAMMERING VAN DE MACHINE



1 Druk op de toets "☰" om in het hoofdmenu van de machine te gaan.

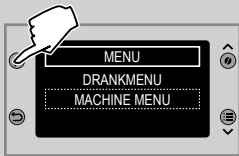

2 Selecteer MACHINE MENU door op de scrolltoets "▼" of "▲" te drukken. Bevestig door op de toets "✓" te drukken.

AQUACLEAN FILTER

AquaClean filter

Met het hoofdmenu kunnen de parameters met betrekking tot het water voor een optimale koffie worden ingesteld.

Instellingenmenu

<p>INSTELLINGEN</p>	<p>In het hoofdmenu kunnen de functioneringsinstellingen worden gewijzigd.</p>
<p>→ TAAL</p>	<p>Deze instelling is belangrijk om automatisch de parameters van de machine in te stellen afhankelijk van het land van de gebruiker.</p>
<p>→ HELDERHEID</p>	<p>Deze instelling is belangrijk om de helderheid van het display in te stellen.</p>
<p>→ TOETSGELUID</p>	<p>De functie TOETSGELUID activeert/deactiveert de geluidssignalen.</p>
<p>→ ECO MODUS</p>	<p>Met de functie ECO MODUS kan energie bespaard worden door de activering van de ketel bij het starten van de machine op niveau één te houden. Indien men meer dranken op basis van melk wenst te zetten, zou de tijd voor de verwarming langer kunnen worden. De functie is standaard op ON ingesteld.</p>
<p>→ STAND-BY TIJD</p>	<p>De functie STAND-BY TIJD bepaalt na hoeveel tijd na de laatste afgifte de machine in de stand-by stand gaat. De stand-by tijd varieert van 15, 30, 60 tot 180 minuten. De standaard ingestelde tijd is 15 minuten.</p>
<p>→ WATERHARDHEID</p>	<p>In WATERHARDHEID is het mogelijk om de waterhardheidsgraad in te stellen. Om de hardheid van het water te meten, raadpleeg het hoofdstuk "Meting en programmering van de waterhardheid".</p>
<p>→ DEFAULT HERSTELLEN</p>	<p>Door de menu-ingang DEFAULT HERSTELLEN te activeren, worden alle instellingen van de machine teruggezet op de standaardwaarden. In dat geval worden alle persoonlijke parameters gewist.</p>

Onderhoudsmenu

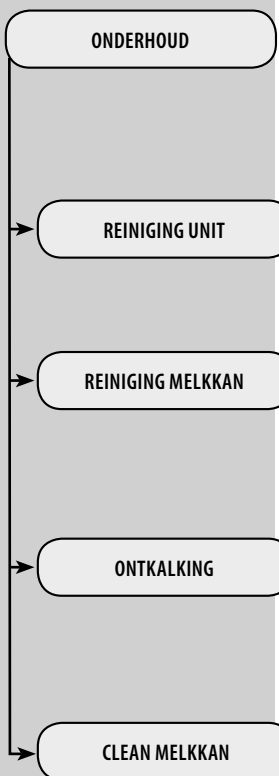
- 

ONDERHOUD Met het menu ONDERHOUD kunnen alle functies voor het juiste beheer van het onderhoud van de machine ingesteld worden.
- REINIGING UNIT** Met de functie REINIGING UNIT kan de maandelijkse reiniging van de zetgroep worden uitgevoerd (zie hoofdstuk "Maandelijkse reiniging van de zetgroep met koffieolieverwijderingstabletten").
- REINIGING MELKKAN** Met de functie REINIGING MELKKAN kan de maandelijkse reiniging van de melkkan worden uitgevoerd (zie hoofdstuk "Maandelijkse reiniging van de melkkan").
- ONTKALKING** De functie ONTKALKING activeert de ontkalkingscyclus (zie hoofdstuk "Ontkalking").
- CLEAN MELKKAN** De functie CLEAN MELKKAN activeert de automatische zelfreinigingscyclus van de melkkan. De functie is standaard op ON ingesteld.

Statistiekenmenu

- 

STATISTIEKEN Met het menu STATISTIEKEN kan het aantal producten dat bereid is voor elk afzonderlijk koffietype vanaf de laatste nulstelling worden weergegeven.
- RESET STATISTIEKEN** Met de functie RESET STATISTIEKEN kunnen alle tellingen uitgevoerd tot dat moment op nul worden gezet.

REINIGING EN ONDERHOUD

Dagelijkse reiniging van de machine



Waarschuwing:

het regelmatig reinigen en onderhouden van de machine is fundamenteel om de levenscyclus ervan te verlengen. Uw machine is continu blootgesteld aan vocht, koffie en kalk!

Dit hoofdstuk beschrijft gedetailleerd welke handelingen met welke frequentie moeten worden verricht. Indien deze handelingen niet uitgevoerd worden, zal de machine ophouden met goed te functioneren. Dit soort reparaties vallen NIET onder de garantie!



Opmerking:

- Gebruik voor de reiniging van de machine een zachte doek die met water bevochtigd is.
- Plaats de verwijderbare onderdelen niet in de afwasmachine.
- Gebruik geen alcohol, oplosmiddelen en/of schuurmiddelen om de machine te reinigen.
- Dompel de machine niet in water onder.
- Droog de machine en/of zijn onderdelen niet in de magnetron en/of in een traditionele oven.

Maak de koffiediklade en het lekbakje (intern) dagelijks leeg en reinig ze terwijl de machine aan is. Houd u aan de volgende aanwijzingen:

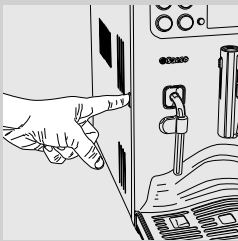

- 1** Druk op de knop en open de serviceklep.

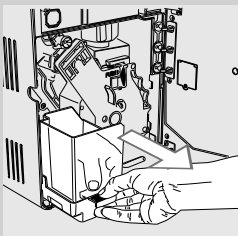

- 2** Verwijder het (interne) lekbakje en de koffiediklade.

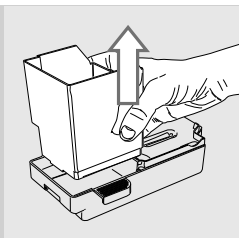

3 Leeg de koffiediklade en was het af met vers water.

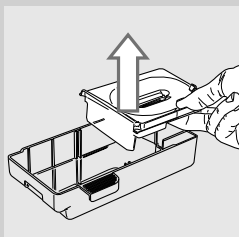

4 Leeg het lekbakje (intern) en was het af met vers water evenals de deksel.

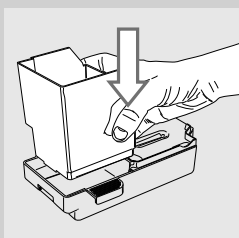

5 Zet de onderdelen weer op de juiste manier in elkaar.

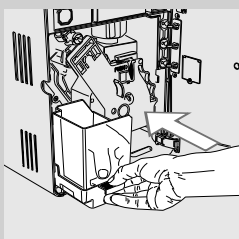

6 Plaats het lekbakje en de koffiediklade terug en sluit de servicedeur.



Opmerking:

als het koffiedik verwijderd wordt als de machine uitgeschakeld is, zal de teller van de koffiedik in de lade niet op nul worden teruggezet. In dat geval kan de machine de melding "KOFFIEDIKLADE LEGEN" te vroeg weergeven.

Dagelijkse reiniging van het waterreservoir

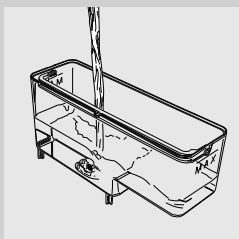

1 Verwijder het witte filtertje of het waterfilter AquaClean (indien aanwezig) uit het reservoir en was het met vers water af.

2 Plaats het witte filtertje of de waterfilter AquaClean (indien aanwezig) weer terug op zijn plek door er zachtjes op te drukken en het tegelijkertijd iets te draaien.

3 Vul het waterreservoir met vers water.

Dagelijkse reiniging van de melkkan: zelfreinigingscyclus "CLEAN" (na elk gebruik)

Na beëindiging van de bereiding van een drank op basis van melk, voert de machine een automatische reinigingscyclus uit waarbij het stoom door de schenkinrichting voor melk spuit.

Deze cyclus kan ook handmatig geactiveerd worden door op de toets "☑" op het bedieningspaneel te drukken. Deze handeling kan op elk willekeurig moment worden uitgevoerd.

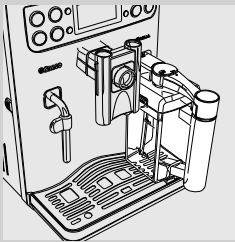

- 1 Plaats de melkkan in de machine zoals beschreven in het hoofdstuk "Melkkan". Sluit de schenkinrichting voor melk.



- 2 Druk op de toets "☑" om de reinigingscyclus te starten.

Wekelijkse reiniging van de machine

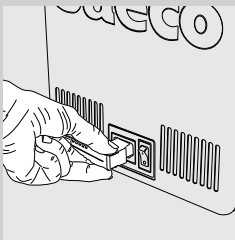

- 1 Zet de machine uit en haal de stekker uit het stopcontact.

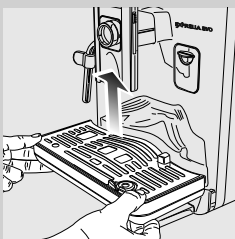

- 2 Haal het lekbakje (extern) eruit.

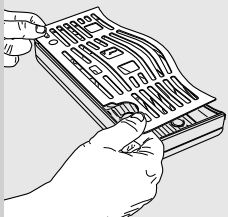

3 Haal het rooster eruit en was het zorgvuldig af.

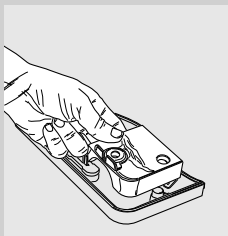

4 Haal de steun onder het rooster eruit. Was de steun en het lekbakje.



5 Maak het rooster droog en plaats het weer terug in de machine.

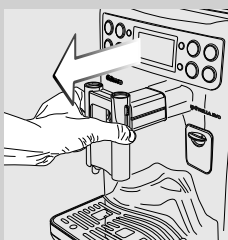

6 Verwijder de koffietuit en was het met water.

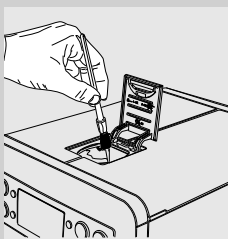

7 Maak het vak voor voorgemalen koffie schoon met een kwastje of een droge doek.

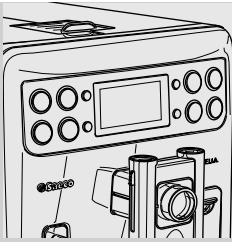

- 8** Reinig het stoom-/heetwaterpijpe en het display met een vochtige doek.

Wekelijkse reiniging van de melkkan

De wekelijkse reiniging is completer, aangezien het eventuele melkresten uit de schenkinrichting van de kan verwijderd.

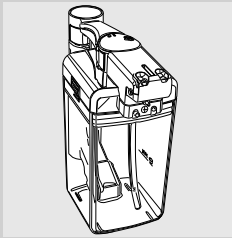

- 1** Haal vóór het reinigen de melkkan uit de machine en leeg het.



- 2** Open de schenkinrichting voor melk door het met de klok mee te draaien.

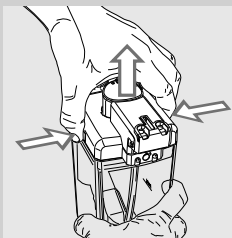

- 3** Druk op de zijkanten en til de deksel op.

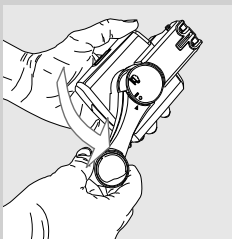

- 4** Zet het handvat in de ontgrendelingsstand door het tegen de klok in tot het symbool "●" te draaien.

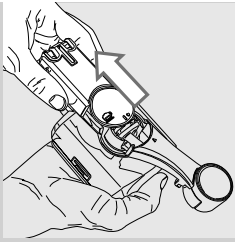

5 Verwijder de connector die in contact staat met de machine.

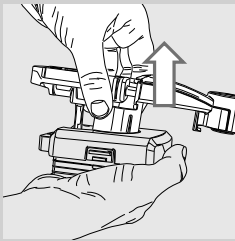

6 Haal het handvat samen met het aanzuigbuisje eruit.

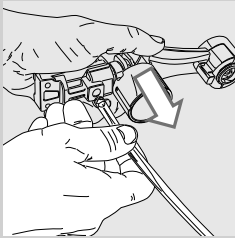

7 Haal het aanzuigbuisje eruit.

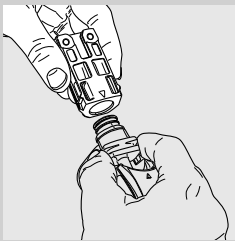

8 Haal de buitenste aansluiting eruit.

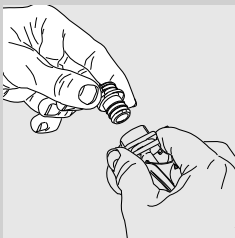

9 Verwijder de binnenste aansluiting.

10 Was alle onderdelen grondig af met lauw water.

11 Monteer weer alle onderdelen door de procedure in omgekeerde volgorde uit te voeren.



Waarschuwing:

Was de onderdelen van de kan NIET in de vaatwasmachine.

Wekelijkse reiniging van de zetgroep

De zetgroep dient iedere keer als het koffiebonenreservoir gevuld wordt gereinigd te worden of ten minste één keer per week.

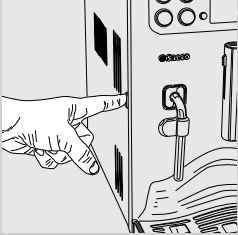

- 1 Druk op de knop en open de serviceklep.

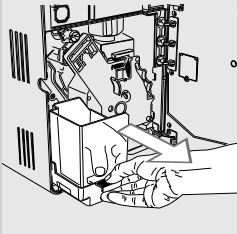

- 2 Verwijder het (interne) lekbakje en de koffiediklade.

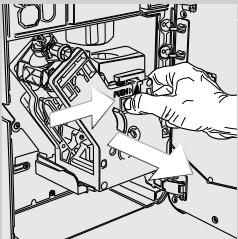

- 3 Om de zetgroep eruit te halen, dient men op de toets «PUSH» te drukken en aan het handvat te trekken.

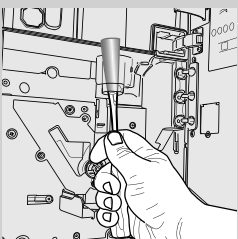

- 4 Reinig grondig de koffieleiding met het handvat van een lepeltje of met een ander afgerond keukengereedschap.

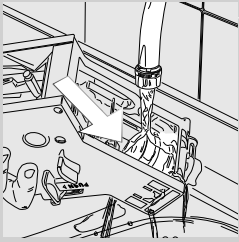

5 Was zorgvuldig de zetgroep met vers en lauw water; was het bovenste filter met zorg.

! **Waarschuwing:**
gebruik geen schoonmaakmiddelen of zeep voor de reiniging van de zetgroep.

6 Laat de zetgroep in de open lucht drogen.

7 Reinig zorgvuldig de binnenkant van de machine met een zachte met water bevochtigde doek.

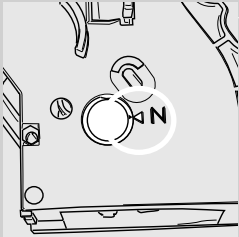

8 Zorg ervoor dat de zetgroep in de ruststand staat; de twee tekenjes moeten samenvallen. Is dat niet het geval, voer dan de handeling beschreven bij stap (9) uit.

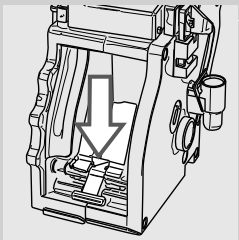

9 Druk voorzichtig de hendel naar beneden totdat het de basis van de zetgroep raakt en totdat de twee tekenjes aan de zijkant van de zetgroep samenvallen.

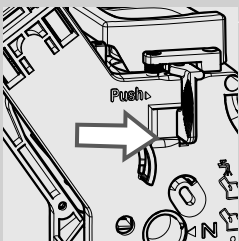

10 Druk krachtig op de knop "PUSH".

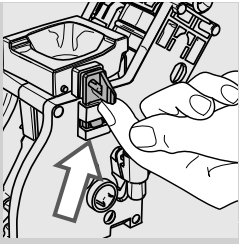

- 11** Zorg ervoor dat het haakje voor de blokkering van de zetgroep in de juiste stand staat. Wanneer deze nog in de lage stand staat, moet het omhoog worden gedruwd totdat het goed vasthaakt.

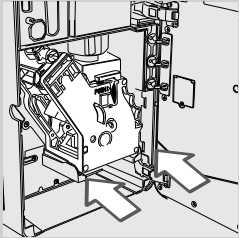
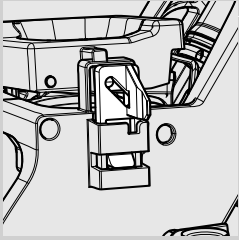

- 12** Plaats de zetgroep weer terug in de betreffende ruimte tot deze vastgekoppeld is zonder hierbij op de toets "PUSH" te drukken.

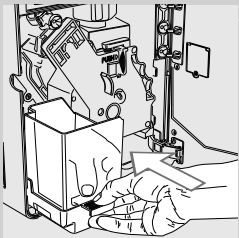

- 13** Plaats het (interne) lekbakje en de koffiediklade terug en sluit de servicedeur.

Maandelijkse reiniging van de melkkan



De maandelijkse reinigingscyclus houdt het gebruik van het reinigings-systeem voor het melkcircuit "Saeco Milk Circuit Cleaner" in om eventuele melkresten uit het circuit te verwijderen. De "Saeco Milk Circuit Cleaner" wordt los verkocht. Voor nadere details raadpleeg de pagina met betrekking tot de onderhoudsproducten.

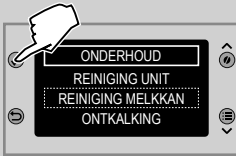

1 Selecteer de menu-ingang ONDERHOUD in het machine menu.

2 Selecteer REINIGING MELKKAN. Druk op de toets "✓" om te bevestigen.

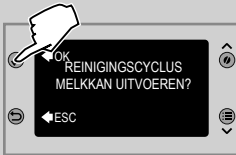

3 Druk op de toets "✓" om te bevestigen.

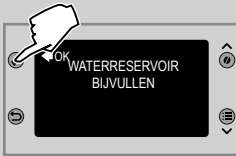

4 Vul het reservoir met vers water tot het MAX niveau. Druk op de toets "✓".

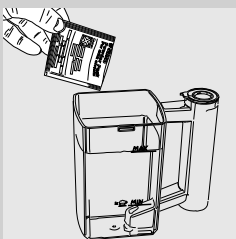
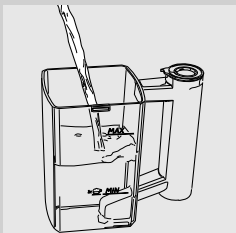

5 Vul de melkkan met vers drinkwater tot aan het MAX niveau. Gooi de inhoud van een verpakking van het reinigingsproduct in de melkkan en wacht tot het geheel opgelost is.

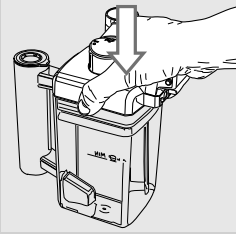

6 Plaats de deksel weer op de kan.

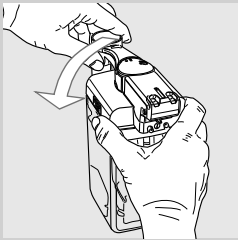

7 Zet de schenkinrichting voor melk in de vergrendelingsstand door het tegen de klok in te draaien.

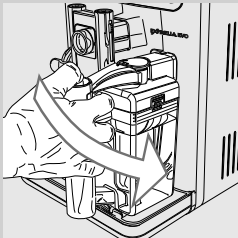

8 Plaats de melkkan in de machine.

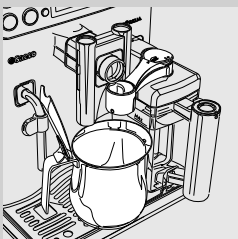
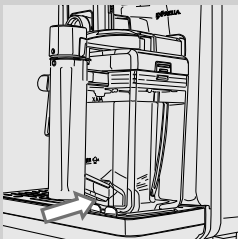

9 Plaats een ruim kannetje (1,5 l) onder de koffietuit. Open de schenkinrichting voor melk door het met de klok mee te draaien.



10 Druk op de toets "✓" om de cyclus te starten. De machine begint de oplossing door de schenkinrichting voor melk te verstrekken.



11 Het hiernaast afgebeelde symbool wordt weergegeven. De balk geeft de voortgang van de cyclus weer.



Let op:
drink nooit de vloeistof die tijdens dit proces is afgegeven.

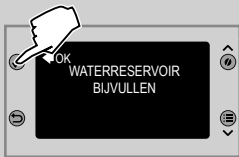

12 Vul na beëindiging van de afgifte het reservoir opnieuw met vers water tot het MAX niveau. Druk op de toets "✓" om te bevestigen.



13 Haal de melkkan en het kannetje uit de machine.



14 Was de melkkan grondig en vul het met vers water. Plaats de melkkan in de machine. Druk op de toets "✓" om te bevestigen.

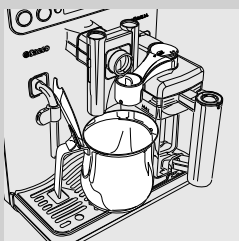

15 Leeg het kannetje en plaats het terug onder de koffietuit. Open de schenkinrichting voor melk door het met de klok mee te draaien.



16 De machine begint water te geven door zowel de koffietuit als door de schenkinrichting voor melk. De balk geeft de voortgang van de cyclus weer.

17 Na beëindiging van de cyclus keert de machine terug naar het menu voor de afgifte van de producten.

18 Demonteer en was de melkkan zoals beschreven staat in het hoofdstuk "Wekelijkse reiniging van de melkkan".

Maandlijks invetten van de zetgroep



Vet de zetgroep in na circa 500 afgiftes of één keer per maand. Het vet van Saeco voor het invetten van de zetgroep kan afzonderlijk gekocht worden. Voor nadere details, raadpleeg de pagina betreffende de onderhoudsproducten in deze gebruiksaanwijzing.



Waarschuwing:
vóór de zetgroep in te vetten, dient deze met vers water gereinigd te worden en laat het drogen, zoals uitgelegd in het hoofdstuk "Wekelijkse reiniging van de zetgroep".

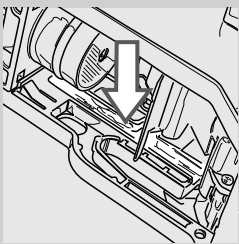

1 Breng het smeermiddel gelijkmatig aan op beide zijgeleiders.

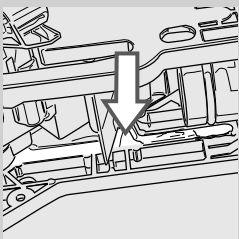

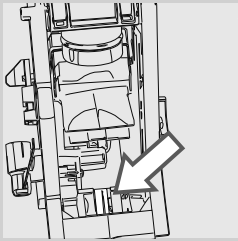
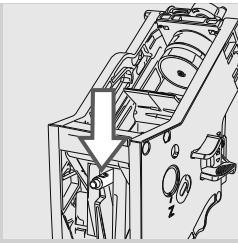

- 2 Vet ook de as in.
- 3 Plaats de zetgroep terug op de plek totdat deze vastklikt (zie hoofdstuk "Wekelijkse reiniging van de zetgroep").
- 4 Plaats het (interne) lekbakje en de koffiediklade terug en sluit de servicedeur.

Maandelijkse reiniging van de zetgroep met koffieolieverwijderingstabletten



Naast de wekelijkse reiniging wordt het aangeraden deze reinigingscyclus met de koffieolieverwijderingstabletten na circa 500 kopjes koffie of één keer per maand uit te voeren. Deze handeling maakt het onderhoudsproces van de zetgroep compleet.

De koffieolieverwijderingstabletten en de onderhoudskit worden los verkocht. Voor nadere details raadpleeg de pagina met betrekking tot de onderhoudsproducten.

! Waarschuwing:

de koffieolieverwijderingstabletten zijn uitsluitend bestemd voor de reiniging en hebben geen ontkalkende werking. Gebruik voor de ontkalking het ontkalkingsmiddel van Saeco en volg de procedure zoals beschreven in het hoofdstuk "Ontkalking".

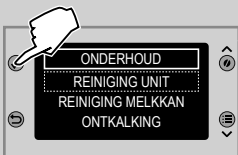

- 1 Selecteer de menu-ingang "ONDERHOUD" in het machine menu.
- 2 Selecteer "REINIGING UNIT". Druk op de toets "✓".



3 Druk op de toets "✓" om te bevestigen.

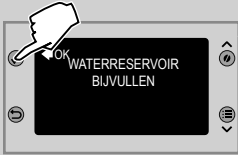

4 Vul het waterreservoir met vers water tot het MAX niveau. Druk op de toets "✓".

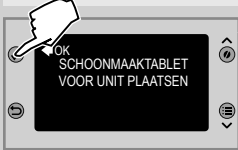
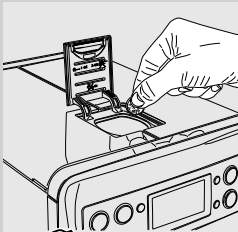

5 Doe een koffieolieverwijderingstablet in het vak voor voorgemalen koffie. Druk op de toets "✓".

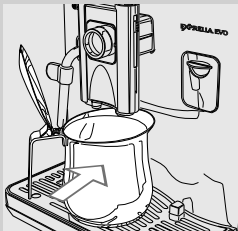

6 Plaats een kannetje (1,5 l) onder de koffietuit. Druk op de toets "✓" om de reinigingscyclus te starten.

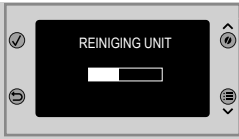

7 Het hiernaast afgebeelde symbool wordt weergegeven. De balk geeft de voortgang van de cyclus weer.



Let op:

drink nooit de vloeistof die tijdens dit proces is afgegeven.

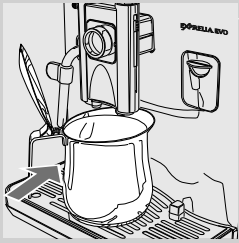

8 Verwijder het kannetje na beëindiging van de afgifte en leeg het.

9 Voer de reiniging van de zetgroep uit zoals beschreven in het hoofdstuk "Wekelijkse reiniging van de zetgroep".

Maandelijkse reiniging van het koffiebonenreservoir

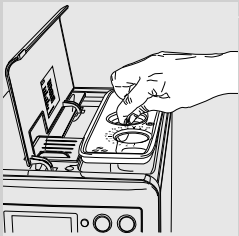

Reinig het koffiebonenreservoir een keer per maand wanneer het leeg is met een vochtige doek om de olieachtige stoffen te verwijderen. Vul het vervolgens opnieuw met koffiebonen.

ONTKALKING



Wanneer het symbool "CALC CLEAN" verschijnt, is het nodig de ontkalking uit te voeren.

De ontkalkingscyclus duurt ongeveer 30 minuten.



Waarschuwing:

Wordt deze handeling niet uitgevoerd, zal uw machine ophouden met goed te werken; in dat geval valt de reparatie NIET onder de garantie.



Let op:

Gebruik alleen de ontkalkingsoplossing van Saeco die speciaal ontworpen is om de prestaties van de machine te optimaliseren. Het gebruik van andere producten kan schade aan de machine veroorzaken en resten in het water achterlaten.

De ontkalkingsoplossing van Saeco is los te koop. Voor nadere details, raadpleeg de pagina betreffende de onderhoudsproducten in deze gebruiksaanwijzing.



Let op:

Drink nooit de ontkalkingsoplossing en ook niet de tijdens de ontkalkingscyclus afgegeven vloeistof. Gebruik in geen geval azijn als ontkalkingsmiddel.



Opmerking:

Haal nooit de zetgroep tijdens het ontkalkingsproces uit de machine!

Om de ontkalkingscyclus uit te voeren, moeten de volgende aanwijzingen worden nageleefd:

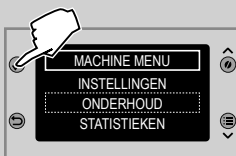

1

Selecteer in het "MACHINE MENU" de optie "ONDERHOUD" en bevestig met "✓".



2 Selecteer "ONTKALKING" en bevestig met "✓".

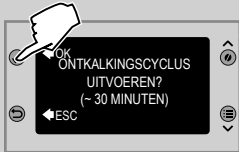

3 Druk op de toets "✓" om te bevestigen.



Opmerking:

als de toets "✓" per ongeluk is ingedrukt, druk dan op de toets "↵" om het proces stoppen.

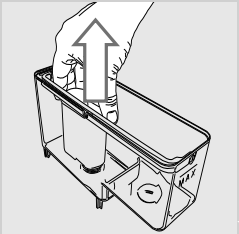

4 Verwijder het waterreservoir en het waterfilter AQUACLEAN (indien aanwezig).

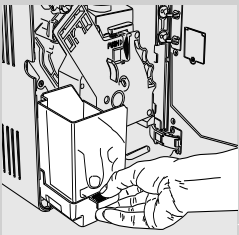

5 Leeg het lekbakje (intern) / (extern).
Druk op de toets "✓".

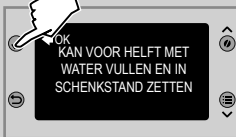
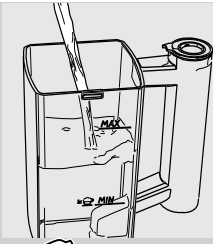

- 6** Vul de melkkan voor de helft met vers water. Plaats de kan en open de schenkinrichting voor melk door het met de klok mee te draaien. Druk op de toets "✓".

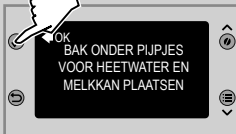

- 7** Plaats een groot kannetje (1,5 l) onder het stoom-/heetwaterpijpje en onder de schenkinrichting voor melk. Druk op de toets "✓".

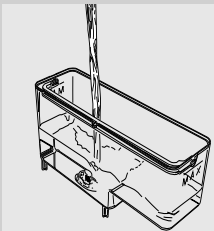

- 8** Gooi de gehele inhoud van het ontkalkingsmiddel van Saeco erin. Vul het reservoir met vers water tot het MAX niveau. Druk op de toets "✓".

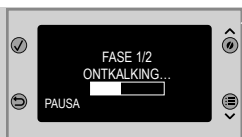

- 9** De machine begint de ontkalkingsoplossing met regelmatige tussenpozen te verstrekken. De balk op het display geeft de voortgang van de cyclus aan.



Opmerking:

om het kannaetje tijdens het proces te legen en de ontkalkingscyclus op pauze te zetten, dient men op de toets "↵" te drukken. Om de cyclus verder te laten gaan, dient men op de toets "✓" te drukken.



- 10** De melding geeft aan dat de eerste fase beëindigd is. Het waterreservoir dient gespoeld te worden. Vul het waterreservoir met vers water tot het MAX niveau. Druk op de toets "✓".

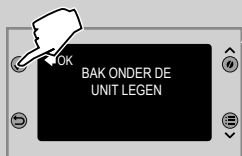

- 11** Leeg het (interne) lekbakje en plaats het weer terug op de plek en druk vervolgens op de toets "✓".



- 12** Leeg de melkkan en vul het met vers water. Plaats het terug in de machine. Druk op de toets "✓".



- 13** Leeg het kannetje en plaats het terug onder het stoom-/heetwaterpijpje en onder de schenkinrichting voor melk. Druk op de toets "✓".



- 14** De spoelcyclus wordt gestart. De balk geeft de voortgang van de cyclus weer.



- 15** Wanneer al het water dat nodig is voor de spoelcyclus verstrekt is, beëindigt de machine automatisch het ontkalkingsproces en zal deze het scherm hiernaast tonen na een korte verwarmingsfase.

- 16** Verwijder het kannetje en gooi het leeg.

- 17** Demonteer en was de melkkan zoals beschreven staat in het hoofdstuk "Wekelijkse reiniging van de melkkan".

- 18** Leeg het (interne) lekbakje en plaats het weer terug op de plek.

- 19** Plaats het waterfilter AQUACLEAN (indien aanwezig) weer terug in het waterreservoir.

- 20** De ontkalkingscyclus is voltooid.

Opmerking:

was na de ontkalkingscyclus de zetgroep zoals staat beschreven in het hoofdstuk "Wekelijkse reiniging van de zetgroep".

De spoelcyclus voert een reiniging van het circuit uit met een vooringestelde hoeveelheid water om optimale prestaties van de machine te garanderen. Mocht het reservoir niet tot het MAX niveau gevuld worden, kan de machine vragen twee of meer cycli uit te voeren.

Onderbreking van de ontkalkingscyclus

Wanneer men de ontkalkingscyclus heeft gestart, moet deze afgemaakt worden zonder de machine uit te zetten.









Wanneer de machine zou blokkeren, is het mogelijk om de cyclus te verlaten door op de ON/OFF toets te drukken.





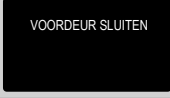
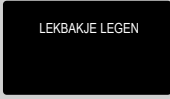

Leeg in dat geval, of in het geval van stroomonderbreking of het per ongeluk eruit halen van de voedingskabel, het waterreservoir en spoel het zorgvuldig af en vul het tot aan het MAX niveau.

Volg de aanwijzingen uit het hoofdstuk "Handmatige spoelcyclus" op voordat de afgifte van de dranken wordt gestart.

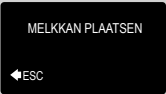
Wanneer de cyclus niet voltooid is, zal de machine blijven vragen de ontkalkingscyclus uit te voeren zodra daar de gelegenheid voor is.

BETEKENIS VAN HET DISPLAY

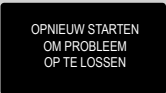
Weergegeven melding	Hoe de melding kan worden opgelost
	Sluit de binnendeksel van het koffiebonenreservoir.
	Vul het koffiebonenreservoir.
	De zetgroep moet in de machine geplaatst worden.
	Plaats de koffiediklade en het interne lekbakje.
	<p>Leeg de koffiediklade.</p> <p> Opmerking: de koffiediklade mag alleen gelegegd worden wanneer de machine hierom vraagt en met de machine ingeschakeld. Als de lade gelegegd wordt als de machine uitstaat, kan de machine het uitgevoerde legen niet registreren.</p>
	Sluit de servicedeur.
	Haal het waterreservoir uit de machine en vul het.
	<p>Open de servicedeur en leeg het interne lekbakje.</p> <p> Let op: indien deze handeling uitgevoerd wordt met de machine ingeschakeld, wordt de uitgevoerde leging van de koffiediklade geregistreerd en de bijbehorende teller op nul gesteld; daarom dient men ook de koffiedik te verwijderen.</p>
	<p>Open de schenkinrichting van de melkkan om producten te zetten. Druk op de toets "↩" om het menu te verlaten.</p>
	<p>Sluit de schenkinrichting voor melk om de reinigingscyclus van de kan te starten. Druk op de toets "↩" om het menu te verlaten.</p>

Weergegeven melding	Hoe de melding kan worden opgelost
	<p>Plaats de melkkan om de afgifte te starten. Druk op "↶" om het menu te verlaten.</p>
	<p>De machine moet ontkalkt worden. Houd u aan de handelingen beschreven in het hoofdstuk "Ontkalking" in deze handleiding. <u>Opmerking: wanneer de machine niet wordt ontkalkt, zal deze ophouden goed te werken. In dat geval valt de reparatie NIET onder de garantie.</u></p>
	<p>Het symbool AQUACLEAN knippert en geeft (0%) aan. De machine waarschuwt dat het AQUACLEAN waterfilter vervangen moet worden.</p> <p> Opmerking: Als het filter niet op tijd vervangen wordt, zal de machine vragen een ontkalkingscyclus uit te voeren.</p>
	<p>De rode led knippert. Druk op de toets "⏻" om de stand-by modus te verlaten.</p>
	<p>Noteer de code (E xx) die onderaan het display wordt weergegeven. Zet de machine uit. Zet deze na 30 seconden weer aan. Herhaal deze procedure 2 of 3 keer. Als de machine niet start, neem dan contact op met de hotline Philips SAECO in uw eigen land en vermeld de code aangegeven op het display. De contactinformatie is vermeld in het apart meegeleverde garantieboekje of op het internetadres www.philips.com/support.</p>
	<p>Het is nodig de machine te ontkalken aangezien de serie van 8 filters op is. Nadat de ontkalking is uitgevoerd, zal de machine de telling van de 8 filters beginnend bij 0/8 opnieuw starten.</p>

OPLOSSING VAN PROBLEMEN

Dit hoofdstuk vat de meest voorkomende problemen samen waarmee uw machine te maken zou kunnen hebben. Als de hier vermelde informatie het probleem niet helpen op te lossen, raadpleeg dan de Veel Gestelde Vragen op de site www.saeco.com/support of neem contact op met de Philips Saeco hotline in uw land.

De contactinformatie is vermeld in het apart meegeleverde garantieboekje of op het internetadres www.saeco.com/support.

Verschijnselen	Oorzaken	Oplossingen
De machine kan niet worden ingeschakeld.	De machine is niet op het elektriciteitsnet aangesloten.	Sluit de machine op het elektriciteitsnet aan.
	De hoofdschakelaar staat in de stand "0".	Controleer of de hoofdschakelaar in stand "I" staat.
Het lekbakje wordt gevuld, ook wanneer er geen water wordt afgevoerd.	Soms voert de machine het water automatisch af in het lekbakje om de spoeling van de circuits te beheren en om een optimale werking te garanderen.	Dit gedrag wordt als normaal beschouwd.
De koffie is niet warm genoeg.	De bekercups/kopjes zijn koud.	Verwarm de bekercups/kopjes voor met heet water of gebruik de schenkinrichting voor heet water.
	De temperatuur van de drank is ingesteld op Laag in het programmeringsmenu.	Controleer of de temperatuur is ingesteld op Normaal of Hoog in het programmeringsmenu.
	Er wordt koude melk aan de koffie toegevoegd.	De koude melk verlaagt de temperatuur van het eindproduct: verwarm eerst de melk voor het aan de drank toe te voegen.
Er komt geen heet water uit.	Het stoom-/heetwaterpijpje is verstopt of vies.	Reinig het stoom-/heetwaterpijpje (zie hoofdstuk "Reiniging en onderhoud"). Inspecteer het uitlooppijpje om te controleren of de koffietuit niet verstopt is. Maak een gat in de kalk met een speld of een naald.
De machine vult niet de beker/het kopje.	De machine is niet geprogrammeerd.	Ga in het programmeringsmenu van de dranken en stel voor elke soort koffie de instelling voor de hoeveelheid van de koffie in volgens de eigen wensen.
De koffie heeft weinig crème (zie opmerking).	De melange is niet geschikt, de koffie is niet versgebrand of de koffiëpoeder is te grof gemalen.	Gebruik een andere koffiemelange of pas de maalbaarheid aan zoals staat beschreven in het hoofdstuk "De keramische koffiemolen instellen".
	De koffiëbonen of de voorgemalen koffie zijn te oud.	Zorg ervoor verse koffiëbonen of voorgemalen koffie te gebruiken.
De melk wordt niet opgeschuimd.	De kan is vies of is niet goed geplaatst.	Controleer of de kan op de juiste manier is gereinigd en geplaatst.

Verschijnselen	Oorzaken	Oplossingen
De machine warmt te langzaam op of er komt te weinig water uit het pijpje.	Het circuit van de machine is door kalkaanslag verstopt.	Voer de ontkalkingscyclus uit.
De zetgroep kan er niet uit worden gehaald.	De zetgroep zit scheef.	Zet de machine aan. Sluit de service-deur. De zetgroep keert automatisch naar de beginstand terug.
	De koffiediklade is geplaatst.	Haal de koffiediklade er uit alvorens de zetgroep eruit te halen.
De zetgroep kan er niet in gezet worden.	De zetgroep bevindt zich niet in de ruststand.	Zorg ervoor dat de zetgroep zich in de ruststand bevindt. De pijltjes dienen naar elkaar toe te wijzen. Raadpleeg hiervoor het hoofdstuk "Maandelijks invetten van de zetgroep".
	Het raderwerk staat niet in de beginstand.	Plaats het lekbakje en de koffiediklade terug en sluit de servicedeur. Zet de machine aan. Het raderwerk keert automatisch terug in de beginstand, hierna is het mogelijk de zetgroep te plaatsen.
Er ligt veel gemalen koffie onder of op de zetgroep.	De koffie zou niet geschikt kunnen zijn voor het gebruik met automatische machines.	Het zou nodig kunnen zijn om van koffiesoort te veranderen of om de instelling van de koffiemolen te wijzigen (zie hoofdstuk "De keramische koffiemolen instellen").
	De machine is bezig de koffiemolen af te stellen voor een nieuwe soort koffiebonen of voorgemalen koffie.	De machine stelt zich zelf automatisch in na de afgifte van enkele kopjes koffie om de extractie te optimaliseren in verhouding tot de compactheid van de gemalen koffie. Het zou nodig kunnen zijn om 2 of 3 producten te zetten om de afstelling van de koffiemolen te kunnen voltooien. Het gaat hier niet om een storing van de machine.
De machine produceert te natte of te droge koffiedik.	Stel de koffiemolen in.	De instelling van de keramische koffiemolen heeft invloed op de kwaliteit van de koffieresten. Indien de resten te nat zijn, dient er een grovere maling ingesteld te worden. Indien de resten te droog zijn, dient er een fijnere maling ingesteld te worden. Raadpleeg het hoofdstuk "De keramische koffiemolen instellen".

Verschujselen	Oorzaken	Oplossingen
De machine maalt de koffiebonen, maar er komt geen koffie uit (zie opmerking).	Het water is op.	Vul het waterreservoir en laat het circuit opnieuw vollopen (raadpleeg het hoofdstuk "Handmatige spoelcyclus").
	De zetgroep is vies.	Reinig de zetgroep (hoofdstuk "Wekelijkse reiniging van de zetgroep").
	Dit zou zich voor kunnen doen wanneer de machine bezig is automatisch de dosis af te stellen.	Maak een paar kopjes koffie volgens de beschrijving in het hoofdstuk "Saeco Adapting System".
	De koffietuit is vies.	Reinig de koffietuit.
De koffie is te waterig (zie opmerking).	Dit zou zich voor kunnen doen wanneer de machine bezig is automatisch de dosis af te stellen.	Maak een paar kopjes koffie volgens de beschrijving in het hoofdstuk "Saeco Adapting System".
	De koffie is grof gemalen.	Gebruik een andere koffiemelange of pas de maalfijnheid aan zoals staat beschreven in het hoofdstuk "De keramische koffiemolen instellen".
De koffie stroomt langzaam uit de machine (zie opmerking).	De koffie is te fijn.	Gebruik een andere koffiemelange of pas de maalfijnheid aan zoals staat beschreven in het hoofdstuk "De keramische koffiemolen instellen".
	De circuits zijn verstopt.	Voer een ontkalkingscyclus uit.
	De zetgroep is vies.	Reinig de zetgroep (raadpleeg het hoofdstuk "Wekelijkse reiniging van de zetgroep").
Koffie stroomt aan de buitenkant langs de koffietuit.	De koffietuit is verstopt.	Reinig de koffietuit en de openingen ervan.



Opmerking:

deze problemen kunnen normaal zijn wanneer de koffiemelange is veranderd of in het geval van de eerste installatie. Wacht in dat geval tot de machine een zelfregulatie uitvoert zoals beschreven in het hoofdstuk "Saeco Adapting System".

ENERGIEBESPARING

Stand-by

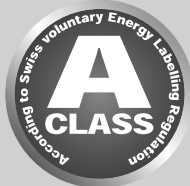

De volautomatische espressomachine van Saeco is ontworpen met het oog op energiebesparing, zoals getoond op het energielabel Klasse A.

Na een vastgestelde tijd van inactiviteit die geprogrammeerd kan worden door de gebruiker (zie hoofdstuk "Programmering van de machine"), gaat de machine automatisch uit. Als er een product is afgegeven, voert de machine een spoelcyclus uit.

In de stand-by modus is het energieverbruik minder dan 1Wh.

Om de machine in te schakelen, dient men op de toets "⏻" te drukken (indien de hoofdschakelaar in de stand "I" staat). Als de ketel koud is, voert de machine een spoelcyclus uit.

De machine kan handmatig in de stand-by worden gezet door de toets STAND-BY 3 seconden ingedrukt te houden.

**Opmerking:**

- 1 de machine gaat niet in de stand-by modus wanneer de servicedeur open is.
- 2 Bij de activering van de stand-by modus, kan de machine een spoelcyclus uitvoeren. Om de cyclus te onderbreken, dient men op de toets "STOP" te drukken.

De machine kan weer geactiveerd worden:

- 1 door op een willekeurige toets op het bedieningspaneel te drukken;
- 2 door de servicedeur te openen (bij het sluiten van de deur zal de machine weer terug gaan in de stand-by modus).

Wanneer de machine in stand-by staat, knippert het rode controlelampje op de toets "⏻".

Screensaver

De machine is voorzien van een screensaver om de levensduur van het display te verlengen. Na 5 minuten van inactiviteit, begint het machinelo-go te zweven.

In deze stand is de machine actief en door op een toets te drukken, worden onmiddellijk alle functies geactiveerd.

**Opmerking:**

de screensaver wordt niet geactiveerd wanneer er een alarmsignaal actief is.

TECHNISCHE EIGENSCHAPPEN

De fabrikant behoudt zich het recht voor om de technische eigenschappen van het product te wijzigen.

Nominale spanning - Nominaal vermogen - Voeding	Zie het plaatje op het apparaat
Materiaal behuizing	Thermoplast
Afmetingen (l x h x d)	245 x 360 x 420 mm
Gewicht	13,4 kg
Kabellengte	1200 mm
Bedieningspaneel	Front
Afmetingen kopje	110 mm
Waterreservoir	1,5 liter - Uitneembaar
Inhoud koffiebonenreservoir	300 g
Inhoud koffiediklade	11
Pompdruk	15 bar
Waterketel	Roestvrij staal
Veiligheidsinrichtingen	Veiligheidsventiel keteldruk - Dubbele veiligheidsthermostaat
Veiligheidsinrichtingen	Thermostaat

GARANTIE EN SERVICE

Garantie

Voor gedetailleerde informatie over de garantie en de betreffende voorwaarden, kunt u het apart meegeleverde garantieboekje raadplegen.

Service

We willen er zeker van zijn dat u tevreden bent over uw machine. Mocht u dit nog niet gedaan hebben, registreer het product dan op het adres www.saeco.com/welcome. Op deze wijze kunnen we met u in contact blijven en u herinneringen sturen voor de reinigings- en ontkalkingshandelingen.

Bezoek voor hulp of technische ondersteuning de website van Philips www.saeco.com/support of neem contact op met de Philips Saeco hotline in uw land. De contactinformatie is vermeld in het apart meegeleverde garantieboekje of op het internetadres www.saeco.com/support.

BESTELLING VAN ONDERHOUDSPRODUCTEN

Gebruik voor de reiniging en ontkalking uitsluitend de onderhoudsproducten van Saeco. Deze producten zijn verkrijgbaar in de Philips online shop op **www.shop.philips.com/service**, bij uw vertrouwde leverancier of bij de erkende reparateurs.

Mocht u problemen hebben bij het vinden van de onderhoudsproducten van de machine, neem dan contact op met de Philips Saeco hotline in uw land.

De contactinformatie is vermeld in het apart meegeleverde garantieboekje of op het internetadres **www.saeco.com/support**.

Overzicht van de onderhoudsproducten



- Ontkalkingsmiddel CA6700



- AquaClean filter CA6903



- Smeermiddel HD5061



- Koffieolieverwijderingstabletten CA6704



- Reinigingssysteem voor melkcircuit: CA6705

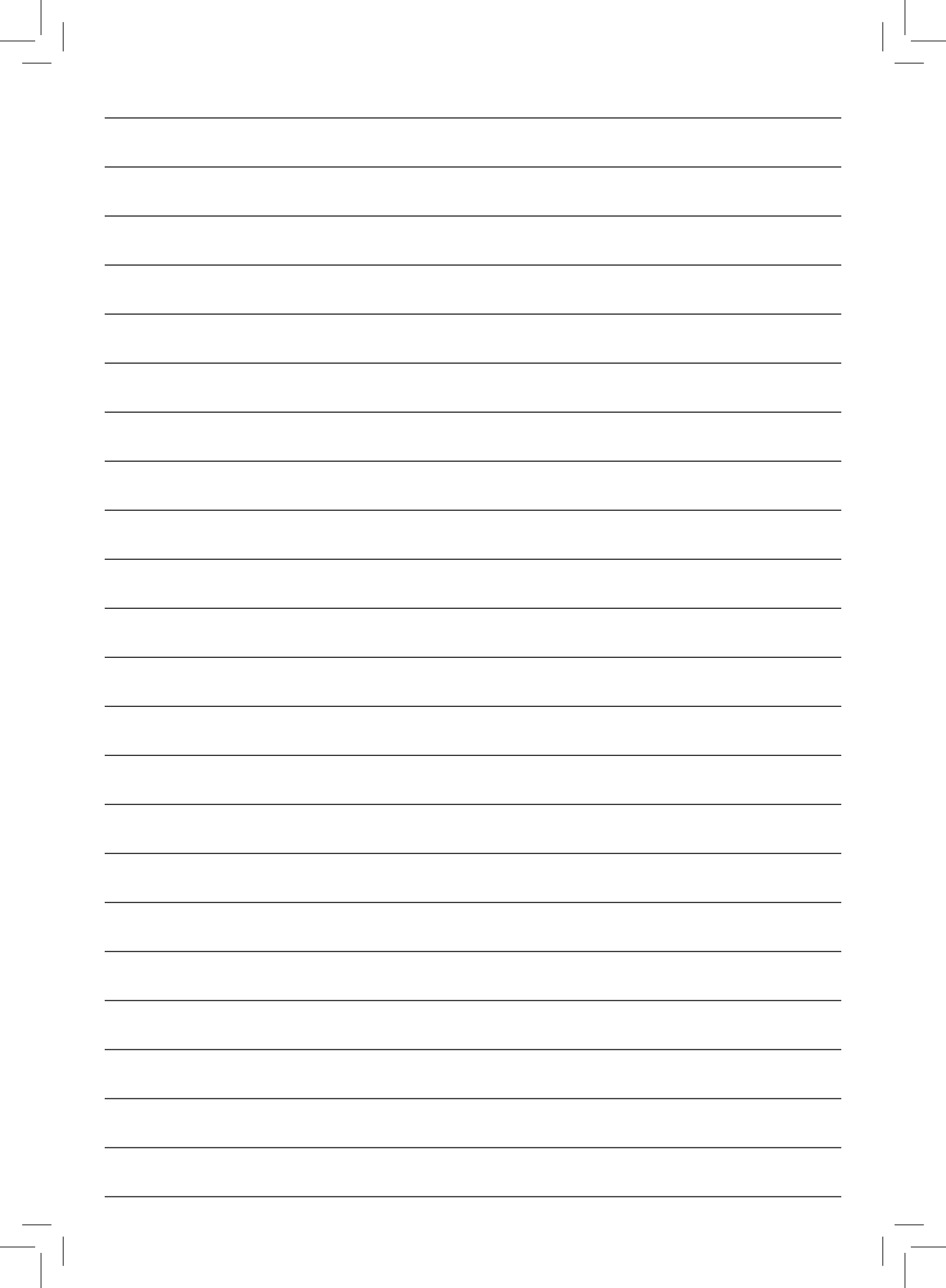

07

Rev.00 del 15-09-15



421946029751

07 NL

De fabrikant behoudt zich het recht voor om zonder voorafgaande kennisgeving wijzigingen aan te brengen.



www.philips.com/saeco