

# Altijd tot uw dienst

Ga voor registratie van uw product en ondersteuning naar  
[www.philips.com/support](http://www.philips.com/support)



HTL4111B



## Gebruiksaanwijzing

**PHILIPS**



# Inhoudsopgave

---

<b>1</b>	<b>Belangrijk</b>	2
	Veiligheid	2
	De zorg voor uw product	3
	De zorg voor het milieu	3
	Help en ondersteuning	3
	Compliance	4

---

<b>2</b>	<b>Uw SoundStage</b>	4
	Apparaat	4
	Afstandsbediening	5
	Aansluitingen	6

---

<b>3</b>	<b>Uw SoundStage plaatsen</b>	7
----------	-------------------------------	---

---

<b>4</b>	<b>Verbinden en instellen</b>	8
	Aansluiten op de TV	8
	Audio van een TV en andere apparaten aansluiten	8

---

<b>5</b>	<b>Het gebruik van uw SoundStage</b>	10
	Het volume aanpassen	10
	Uw geluid kiezen	10
	MP3-speler	10
	Audio afspelen via Bluetooth	10
	Muziek afspelen via NFC	11
	USB-opslagapparaten	12
	Automatische stand-by	12
	Fabrieksinstellingen toepassen	12

---

<b>6</b>	<b>Software bijwerken</b>	13
	De softwareversie controleren	13
	De software bijwerken via USB	13

---

<b>7</b>	<b>Productspecificaties</b>	14
----------	-----------------------------	----

---

<b>8</b>	<b>Problemen oplossen</b>	15
----------	---------------------------	----

# 1 Belangrijk

Lees alle instructies goed door en zorg ervoor dat u deze begrijpt voordat u uw product gaat gebruiken. Als het product wordt beschadigd omdat u de instructies niet hebt opgevolgd, is de garantie niet van toepassing.

Lees alle instructies goed door en zorg dat u deze begrijpt voordat u uw SoundStage gaat gebruiken. Als het product wordt beschadigd omdat u de instructies niet hebt opgevolgd, is de garantie niet van toepassing.

---

## Veiligheid

### Risico op brand of een elektrische schok!

- Stel het product en de accessoires nooit bloot aan regen of water. Houd voorwerpen die vloeistoffen bevatten (zoals vazen) uit de buurt van het product. Mocht er onverhoopt vloeistof op of in het product terechtkomen, dan moet u de stekker direct uit het stopcontact halen. Neem contact op met Consumer Care om het product te laten nakijken voordat u het weer gaat gebruiken.
- Houd het product en de accessoires uit de buurt van open vuur of andere warmtebronnen, waaronder direct zonlicht.
- Steek geen voorwerpen in de ventilatiesleuven of andere openingen van het product.
- Als u het netsnoer of de aansluiting op het apparaat gebruikt om het apparaat uit te schakelen, dient u ervoor te zorgen dat deze goed toegankelijk zijn.
- Koppel het product los van het elektriciteitsnet als er onweer op komst is.
- Trek bij het loskoppelen van het netsnoer altijd aan de stekker en nooit aan het snoer.

### Risico op kortsluiting of brand!

- Controleer voordat u het product aansluit op het stopcontact, of het voltage

overeenkomt met de waarde op de onderzijde van het product. Sluit het product nooit aan op het stopcontact als het voltage afwijkt.

### Risico op verwondingen of schade aan dit product!

- Plaats het product of andere voorwerpen nooit op netsnoeren of op andere elektrische apparatuur.
- Als het product wordt vervoerd bij een temperatuur die lager is dan 5 °C, dient u het product na het vervoer uit te pakken en te wachten tot de temperatuur van de het product gelijk is aan de kamertemperatuur. Vervolgens kunt u het product op het stopcontact aansluiten.
- Delen van dit product kunnen van glas gemaakt zijn. Ga voorzichtig om met het product om letsel en schade te voorkomen.

### Oververhittingsgevaar!

- Plaats dit product nooit in een afgesloten ruimte. Laat voor voldoende ruimte voor ventilatie aan alle zijden van het product een ruimte vrij van minstens tien centimeter. Zorg ervoor dat de ventilatiesleuven van het product nooit worden afgedekt door gordijnen of andere voorwerpen.

### Gevaar voor milieuvontreiniging!

- Plaats geen oude en nieuwe of verschillende typen batterijen in het apparaat.
- Als de batterijen incorrect worden vervangen is er gevaar voor explosie. Vervang de batterij uitsluitend met een batterij van hetzelfde of een gelijkwaardig type.
- Verwijder de batterijen als ze leeg zijn of als de afstandsbediening lange tijd niet wordt gebruikt.
- Batterijen bevatten chemische stoffen en moeten apart van het huisvuil worden ingezameld.

## Risico op inslikken batterijen.

- Het product/de afstandsbediening bevat mogelijk een knoopcelbatterij, die kan worden ingeslikt. Houd de batterij te allen tijde buiten het bereik van kinderen. Als deze wordt ingeslikt, kan de batterij ernstig letsel of de dood veroorzaken. Binnen twee uur van inname kunnen zich ernstige interne brandwonden voordoen.
- Als u vermoedt dat een batterij is ingeslikt of in een lichaamsonderdeel is gekomen, zoek dan onmiddellijke medische hulp.
- Wanneer u de batterijen vervangt, houd de nieuwe en gebruikte batterijen dan altijd buiten bereik van kinderen. Controleer of het batterijcompartiment volledig is gesloten nadat u de batterij hebt vervangen.
- Als het batterijcompartiment niet volledig kan worden gesloten, gebruik het product dan niet meer. Houd het product buiten bereik van kinderen en neem contact op met de fabrikant.



Dit is een KLASSE II apparaat met dubbele isolatie en zonder aarding.

---

## De zorg voor uw product

Gebruik alleen een microvezeldoek om het product te reinigen.

---

## De zorg voor het milieu



Uw product is vervaardigd van kwalitatief hoogwaardige materialen en onderdelen die kunnen worden gerecycleerd en herbruikt.



Als u op uw product een symbool met een doorgekruiste afvalcontainer ziet, betekent dit dat het product valt onder de EU-richtlijn 2002/96/EG. Win inlichtingen in over de manier waarop elektrische en elektronische producten in uw regio gescheiden worden ingezameld. Neem bij de verwijdering van oude producten de lokale wetgeving in acht en doe deze producten niet bij het gewone huishoudelijke afval.

Als u oude producten correct verwijdert, voorkomt u negatieve gevolgen voor het milieu en de volksgezondheid.



Uw product bevat batterijen die, overeenkomstig de Europese richtlijn 2006/66/EG, niet bij het gewone huishoudelijke afval mogen worden weggegooid.

Win informatie in over de lokale wetgeving omtrent de gescheiden inzameling van batterijen. Door u op de juiste wijze van de batterijen te ontdoen, voorkomt u negatieve gevolgen voor het milieu en de volksgezondheid.

---

## Help en ondersteuning

Voor uitgebreide online ondersteuning gaat u naar [www.philips.com/support](http://www.philips.com/support). Hier kunt u:

- De gebruikershandleiding en de snelstartgids te downloaden
- Video-tutorials (alleen beschikbaar voor bepaalde modellen) te bekijken
- Antwoorden op veelgestelde vragen te lezen
- Ons per e-mail een vraag te stellen
- Met een medewerker van de klantenservice te chatten

Volg de instructies op de website om uw taal te kiezen en voer dan uw productnummer in.

U kunt ook contact opnemen met Consumer Care in uw land voor ondersteuning. Noteer voordat u contact opneemt het model en serienummer van uw product. U kunt deze informatie op de achter- of onderzijde van uw product vinden.

---

## Compliance

# CE 0560

Dit product voldoet aan de vereisten met betrekking tot radiostoring van de Europese Unie.

WOOX Innovations verklaart hierbij dat dit product voldoet aan de essentiële vereisten en andere relevante bepalingen van richtlijn 1999/5/EG.

Een exemplaar van de EG-conformiteitsverklaring vindt u in de PDF-versie (Portable Document Format) van de gebruikershandleiding op [www.philips.com/support](http://www.philips.com/support).

## 2 Uw SoundStage

Gefeliciteerd met uw aankoop en welkom bij Philips! Registreer uw product op [www.philips.com/welcome](http://www.philips.com/welcome) om optimaal gebruik te kunnen maken van de door Philips geboden ondersteuning (bijv. meldingen over software-upgrades voor producten).

---

## Apparaat

Dit gedeelte bevat een overzicht van het apparaat.

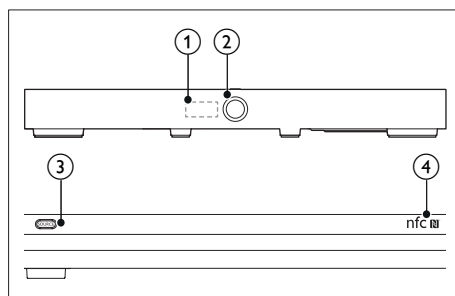

- ① **LED-display**
- ② **⏻**
  - Druk hierop om de SoundStage in of uit te schakelen.
  - Draai om het volume aan te passen.
- ③ **SOURCE**

Hiermee selecteert u een ingangsbron of Bluetooth-modus voor de SoundStage.
- ④ **NFC-tag**

Raak het NFC-apparaat op de tag aan om een Bluetooth-verbinding tot stand te brengen.

# Afstandsbediening

Dit gedeelte bevat een overzicht van de afstandsbediening.

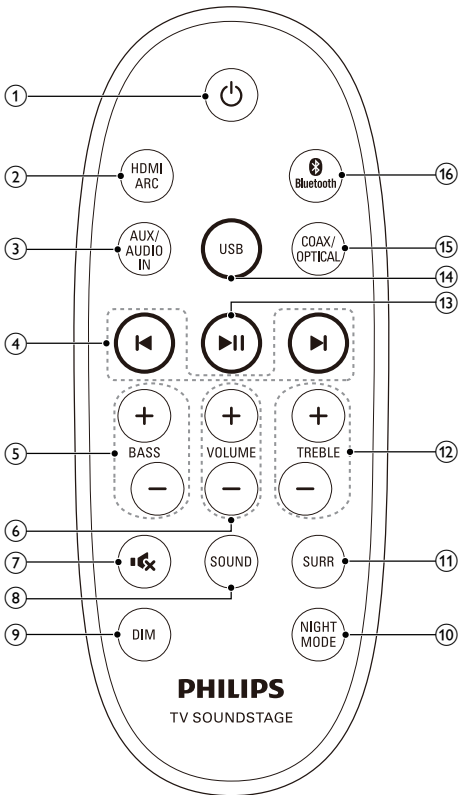

- ① 
- Hiermee schakelt u de SoundStage in of uit.
  - Als EasyLink is ingeschakeld, houdt u deze knop ten minste drie seconden ingedrukt om alle aangesloten HDMI-apparaten in stand-by te zetten.

- ② **HDMI ARC**
- Hiermee schakelt u uw bron naar HDMI ARC-aansluiting. HDMI ARC kan alleen worden gekozen als u uw SoundStage via HDMI ARC aansluit op een HDMI ARC-compatibele TV.

- ③ **AUX/AUDIO IN**
- Druk herhaaldelijk op deze knop om uw audiobron over te schakelen naar de AUX- of MP3-aansluiting (3,5-mm aansluiting).
- ④ 
- Hiermee gaat u naar de vorige of volgende track in USB- en Bluetooth modus (alleen voor Bluetooth-apparaten die AVRCP ondersteunen).
- ⑤ **BASS +/-**
- Hiermee verhoogt of verlaagt u lage tonen.
- ⑥ **VOLUME +/-**
- Hiermee verhoogt of verlaagt u het volume.
- ⑦ 
- Hiermee schakelt u het geluid uit of in.
- ⑧ **SOUND**
- Hiermee selecteert u een geluidsmodus.
- ⑨ **DIM**
- Hiermee stelt u de helderheid van het SoundStage-display in.
- ⑩ **NIGHT MODE**
- Hiermee schakelt u de nachtmodus in of uit.
- ⑪ **SURR**
- Hiermee selecteert u stereogeluid of Virtual Surround-geluid.
- ⑫ **TREBLE +/-**
- Hiermee verhoogt of verlaagt u hoge tonen.
- ⑬ 
- Hiermee kunt u het afspelen starten, onderbreken of hervatten in USB- en Bluetooth modus (alleen voor Bluetooth-apparaten die AVRCP ondersteunen).
- ⑭ **USB**
- Hiermee schakelt u over naar de USB-modus.
- ⑮ **COAX/OPTICAL**
- Druk herhaaldelijk op deze knop om uw audiobron naar de coaxiale of optische aansluiting te schakelen.

- 16 Bluetooth  
Hiermee schakelt u over naar Bluetooth-modus.

---

## Aansluitingen

Dit gedeelte bevat een overzicht van de aansluitingen op uw SoundStage.

---

### Aansluitingen aan de zijkant

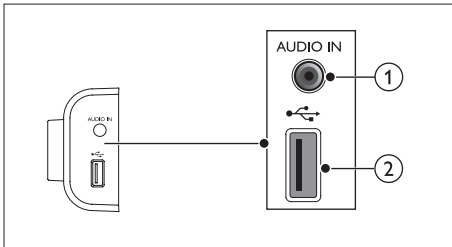

- 1 AUDIO IN  
Audio-invoer vanaf een MP3-speler (3,5mm-aansluiting).
- 2   
Audio-invoer vanaf een USB-opslagapparaat.

---

### Aansluitingen op de achterzijde

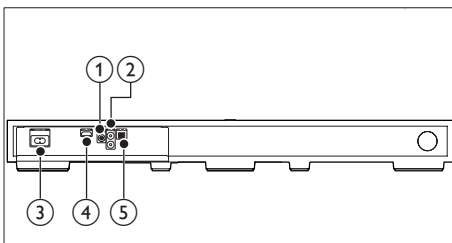

- 1 COAXIAL IN  
Hierop sluit u een coaxiale audio-uitgang van de TV of een ander apparaat aan.

- 2 AUX IN  
Hierop sluit u een audio-uitgang van de TV of een ander apparaat aan.
- 3 AC MAINS~  
Hiermee sluit u de subwoofer aan op netspanning.
- 4 HDMI OUT (ARC)  
Hierop sluit u de HDMI-ingang van de TV aan.
- 5 OPTICAL IN  
Hierop sluit u een optische audio-uitgang van de TV of een ander apparaat aan.



# 3 Uw SoundStage plaatsen

Deze SoundStage is ontworpen om onder uw TV te worden geplaatst.

## ! Let op

- De SoundStage is ontworpen voor TV's met een maximaal gewicht van 24 kg. Plaats geen CRT-TV op de SoundStage.
- Plaats de SoundStage niet op een onstabiele standaard, voet, beugel of tafel. Anders kan de SoundStage vallen en ernstige verwondingen veroorzaken bij kinderen en volwassenen. Bovendien kan het product ernstig beschadigd raken.
- Zorg ervoor dat de ventilatieopeningen op het achterpaneel niet worden geblokkeerd.
- Verander de positie van de SoundStage niet nadat u uw TV erop hebt geplaatst.

- 1 Plaats de SoundStage op een vlakke en stabiele ondergrond in de buurt van uw TV. Plaats vervolgens uw TV op de bovenkant van de SoundStage.

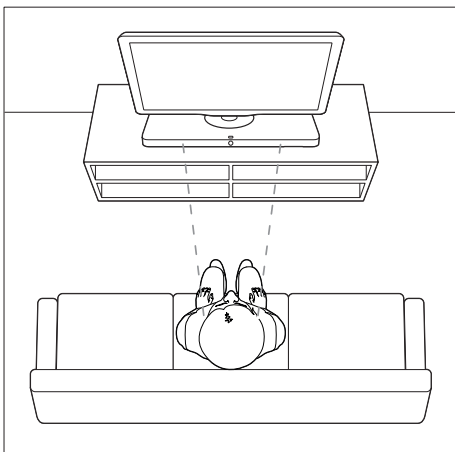

- 2 Zorg ervoor dat de voet van de TV in het midden staat en niet over de randen hangt.

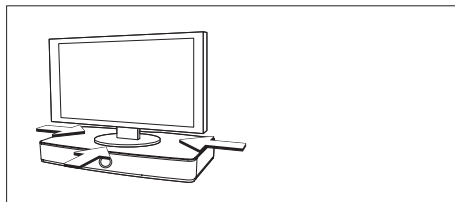

## \* Tip

- Als de voet van de TV te groot is voor de SoundStage, plaatst u de SoundStage op een andere locatie, zoals een open kastdeel onder de TV. Houd de SoundStage echter in de buurt van uw TV, zodat u de audiokabel kunt aansluiten. U kunt ook uw TV aan de wand boven de SoundStage monteren.
- Als uw TV wordt geleverd met een antikantelsysteem, plaats het systeem dan volgens de instructies van de fabrikant en pas het bereik aan nadat u de TV op de SoundStage hebt geplaatst.
- Voor optimale prestaties moet u, als u de SoundStage in een kastje of op een plank plaatst, ervoor zorgen dat de voorzijde van de SoundStage zo dicht mogelijk bij de voorste rand van de plank staat.
- Als u de SoundStage tegen een wand plaatst, moet u ervoor zorgen dat de achterzijde van de SoundStage op een afstand van minimaal 2,5 cm van de wand staat.

## 4 Verbinden en instellen

In dit gedeelte wordt besproken hoe u uw SoundStage op een TV en andere apparaten kunt aansluiten en vervolgens instellen. Raadpleeg de snelstartgids voor informatie over de basisaansluitingen van uw SoundStage en accessoires.

### Opmerking

- Kijk op het typeplaatje aan de achter- of onderkant van het product voor het identificatienummer en de voedingsspanning.
- Controleer altijd of de stekkers van alle apparaten uit het stopcontact zijn verwijderd voordat u apparaten aansluit of aansluitingen verandert.

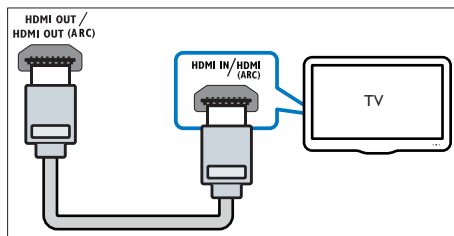

- 1 Met een High Speed HDMI-kabel sluit u de **HDMI OUT (ARC)**-aansluiting van uw SoundStage aan op de **HDMI ARC**-aansluiting van de TV.
  - De **HDMI ARC**-aansluiting kan er op de TV anders uitzien. Raadpleeg de gebruikershandleiding van uw TV voor meer informatie.
- 2 Schakel HDMI-CEC in op uw TV. Raadpleeg de gebruikershandleiding van uw TV voor meer informatie.

### Opmerking

- Als uw TV niet HDMI ARC-compatibel is, sluit u een audiokabel aan om het geluid van de TV via de SoundStage te horen.
- Als uw TV een DVI-aansluiting heeft, kunt u een HDMI/DVI-adaptor gebruiken voor aansluiting op de TV. Mogelijk zijn bepaalde functies echter niet beschikbaar.

## Aansluiten op de TV

Sluit uw SoundStage aan op een TV om video's te bekijken. U kunt het geluid van de TV afspelen via de luidsprekers van uw SoundStage. Gebruik de aansluiting met de beste kwaliteit op uw SoundStage en TV.

### Verbinding met de TV maken via HDMI (ARC)

De beste geluidskwaliteit  
Uw SoundStage ondersteunt HDMI met Audio Return Channel (ARC). Als uw TV compatibel is met HDMI ARC kunt u het geluid van de TV via uw SoundStage afspelen met alleen een HDMI-kabel.

## Audio van een TV en andere apparaten aansluiten

Speel audio van de TV of andere apparaten af via de luidsprekers van uw SoundStage. Gebruik de aansluiting met de beste kwaliteit op uw TV, SoundStage en andere apparaten.

### Opmerking

- Als uw SoundStage en TV zijn verbonden via **HDMI ARC**, dan hebt u geen audioaansluiting nodig.

---

## Optie 1: audio aansluiten via een digitale optische kabel

De beste geluidskwaliteit

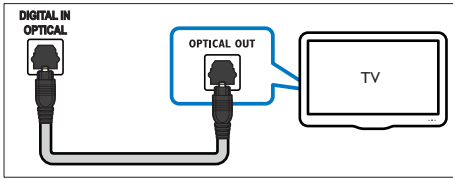

- 1 Sluit de **OPTICAL IN**-aansluiting van uw SoundStage aan op de **OPTICAL OUT**-aansluiting van de TV of een ander apparaat via een optische kabel.
  - De digitale optische aansluiting kan worden aangeduid met **SPDIF** of **SPDIF OUT**.

---

## Optie 2: audio aansluiten via een digitale coaxkabel

Goede geluidskwaliteit

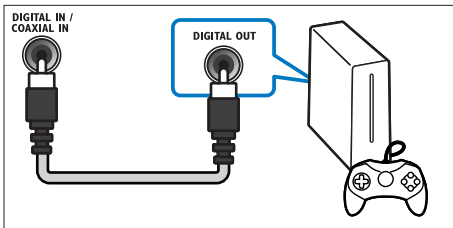

- 1 Sluit de **COAXIAL IN**-aansluiting van uw SoundStage aan op de **COAXIAL/ DIGITAL OUT**-aansluiting van de TV of een ander apparaat via een coaxkabel.
  - De digitale coaxiale aansluiting kan worden aangeduid met **DIGITAL AUDIO OUT**.

---

## Optie 3: audio aansluiten via analoge audiokabels

Standaard geluidskwaliteit

- 1 Sluit de **AUX IN**-aansluiting van uw SoundStage aan op de **AUDIO OUT**-aansluitingen van de TV of een ander apparaat via een analoge kabel.

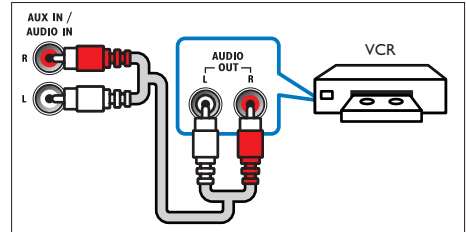

# 5 Het gebruik van uw SoundStage

In dit hoofdstuk wordt besproken hoe u diverse soorten media afspeelt op de SoundStage.

## Voordat u begint

- Maak de benodigde aansluitingen zoals beschreven in de snelstartgids en de gebruikershandleiding.
- Schakel de TV over naar de juiste bron voor de SoundStage.

---

## Het volume aanpassen

- 1 Draai de aan/uitknop of druk op **VOLUME +/-** op de afstandsbediening om het volumeniveau te verhogen of te verlagen.
  - Druk op **MUTE** om het geluid te dempen.
  - Als u het geluid weer wilt inschakelen, drukt u nogmaals op **MUTE** of drukt u op **VOLUME +/-**.

---

## Uw geluid kiezen

In deze paragraaf wordt besproken hoe u het beste geluid kiest voor uw video of muziek.

---

## Surround Sound-modus

Ga helemaal op in het geluid met de Surround Sound-modi.

- 1 Druk herhaaldelijk op **SURR** om de surround-modus of stereomodus te selecteren.

---

## Equalizer

Wijzig de instellingen van de SoundStage voor hoge tonen (treble) en lage tonen (bas).

- 1 Druk op **TREBLE +/-** of **BASS +/-** om de treble of het basniveau te veranderen.

---

## Nachtmodus

Als u in stilte wilt luisteren, kunt u met de nachtmodus het volume van harde geluiden verlagen wanneer u audio afspeelt. De nachtmodus is alleen beschikbaar voor Dolby Digital-geluid.

- 1 Druk op **NIGHT MODE** om de nachtmodus in of uit te schakelen.

---

## MP3-speler

Sluit uw MP3-speler aan om uw audiobestanden of muziek af te spelen.

### Wat hebt u nodig...

- Een MP3-speler.
- Een stereo-audiokabel van 3,5 mm.

- 1 Sluit de MP3-speler met de 3,5-mm stereo-audiokabel aan op de **AUDIO IN**-aansluiting van uw SoundStage.
- 2 Druk op **AUDIO IN** op de afstandsbediening.
- 3 Druk op de knoppen op de MP3-speler om audiobestanden of muziek te selecteren en af te spelen.

---

## Audio afspelen via Bluetooth

Verbind de SoundStage via Bluetooth met uw Bluetooth-apparaat (zoals een iPad, iPhone, iPod touch, Android-telefoon of laptop) zodat u via uw SoundStage kunt luisteren naar de audiobestanden die op het apparaat zijn opgeslagen.

## Wat hebt u nodig

- Een Bluetooth-apparaat dat Bluetooth-profiel A2DP of AVRCP ondersteunt en met Bluetooth-versie 3.0 + EDR.
- De maximale afstand tussen de SoundStage en een Bluetooth-apparaat is ongeveer 10 meter.

**1** Druk op **Bluetooth** op de afstandsbediening om de SoundStage naar de Bluetooth-modus over te schakelen.  
↳ **[BT]** wordt weergegeven.

**2** Op het Bluetooth-apparaat schakelt u Bluetooth in en zoekt en selecteert u **PhilipsHTL4111B** om de verbinding tot stand te brengen (zie de gebruikershandleiding van het Bluetooth-apparaat voor het inschakelen van Bluetooth).

**3** Wacht tot de SoundStage piept.  
↳ **[BT]** wordt weergegeven.

↳ Als de verbinding mislukt, knippert **[BT]**.

**4** Selecteer audiobestanden of muziek op uw Bluetooth-apparaat en speel deze af.

- Tijdens het afspelen wordt de muziek gepauzeerd als een oproep binnenkomt. Afspelen hervat wanneer de oproep wordt beëindigd.
- Als uw Bluetooth-apparaat het AVRCP-profiel ondersteunt, kunt u op de afstandsbediening op **◀/▶** drukken om naar een andere track te gaan of op **▶▶** drukken om het afspelen te onderbreken/hervatten.

**5** Kies een andere bron om Bluetooth af te sluiten.

- Wanneer u terugschakelt naar Bluetooth-modus, blijft de Bluetooth-verbinding actief.

## Opmerking

- Het streamen van muziek kan worden onderbroken door obstakels tussen het apparaat en de SoundStage, zoals een muur, een metalen behuizing om het apparaat of apparaten in de nabijheid die dezelfde frequentie gebruiken.
- Als u uw SoundStage met een ander Bluetooth-apparaat wilt verbinden, houdt u **Bluetooth** op de afstandsbediening ingedrukt om de verbinding met het momenteel verbonden Bluetooth-apparaat te verbreken.

## Muziek afspelen via NFC

NFC (Near Field Communication) is een technologie die draadloze communicatie met kort bereik tussen NFC-apparaten, zoals mobiele telefoons, mogelijk maakt.

### Wat hebt u nodig

- Een Bluetooth-apparaat met NFC-functie.
- Raak het NFC-apparaat aan op de **NFC**-tag van dit product om de apparaten te koppelen.
- Het operationele bereik tussen de basisluidsprekers en een NFC-apparaat is ongeveer 10 meter.

**1** Schakel de NFC-functie op uw Bluetooth-apparaat in (zie de gebruikershandleiding van het apparaat voor details).

**2** Raak het NFC-apparaat aan op de **NFC**-tag van dit product tot u een pieptoon van dit product hoort.

↳ Het NFC-apparaat wordt via Bluetooth met dit product verbonden.  
**[BT]** wordt weergegeven.

**3** Selecteer audiobestanden of muziek op uw NFC-apparaat en speel deze af.

- Raak het NFC-apparaat opnieuw aan op de **NFC**-tag op dit product als u de verbinding wilt verbreken.

---

## USB-opslagapparaten

Geniet van audio op een USB-opslagapparaat, zoals een MP3-speler, USB-flashgeheugen enz.

### Wat hebt u nodig

- Een USB-opslagapparaat dat is geformatteerd voor FAT- of NTFS-bestandssystemen en voldoet aan de vereisten van de Mass Storage Class.
- Een USB-verlengkabel, als het USB-opslagapparaat niet in de aansluiting past.
- Een MP3- of WMA-bestand op een USB-opslagapparaat.

- 1 Sluit een USB-opslagapparaat aan op de SoundStage.
- 2 Druk op **USB** op de afstandsbediening.  
↳ **[USB]** wordt weergegeven.
- 3 Gebruik de afstandsbediening om het afspelen te bedienen.

Knop	Actie
▶	Hiermee start, onderbreekt of hervat u het afspelen.
◀/	Hiermee gaat u naar de vorige/
▶	volgende track.

### Opmerking

- Dit product is mogelijk niet compatibel met zekere soorten USB-opslagapparaten.
- Als u een USB-verlengkabel, USB-hub of USB-multilezer gebruikt, wordt het USB-opslagapparaat mogelijk niet herkend.
- PTP-protocollen voor digitale camera's worden niet ondersteund.
- Verwijder het USB-opslagapparaat niet terwijl het nog wordt gelezen.
- DRM-beveiligde muziekbestanden (MP3, WMA) worden niet ondersteund.
- Ondersteunde USB-poort: 5 V ---, 1 A.

---

## Automatische stand-by

Tijdens het afspelen van media via een aangesloten apparaat, schakelt de SoundStage automatisch over naar stand-by als:

- er gedurende 18 minuten niet op een knop wordt gedrukt, of
- er gedurende 18 minuten geen audio/video wordt afgespeeld op een aangesloten apparaat (behalve USB).

---

## Fabrieksinstellingen toepassen

U kunt de standaardinstellingen zoals deze in de fabriek zijn geprogrammeerd, herstellen.

- 1 Houd in de stand-bymodus de knop  op het apparaat ten minste 5 seconden ingedrukt tot het product wordt ingeschakeld.

# 6 Software bijwerken

Om de beste functies en ondersteuning te ontvangen, werkt u uw product bij met de laatste software.

---

## De softwareversie controleren

- 1 Druk in een willekeurige bronmodus op .
- 2 Druk twee keer op **AUX/AUDIO IN** op de afstandsbediening.
  - ↳ De gegevens over de softwareversie worden weergegeven.

---

## De software bijwerken via USB

- 1 Zoek de meest recente softwareversie op [www.philips.com/support](http://www.philips.com/support).
  - Zoek uw model en klik op 'Software en drivers'.
- 2 Download de software naar een USB-opslagapparaat.
  - ① Pak het gedownloadde bestand uit, indien van toepassing, en zorg dat het uitgepakte bestand de naam "HTL4111B\_12.BIN" heeft.
  - ② Zet de map "HTL4111B\_12.BIN" in de hoofddirectory.
- 3 Sluit het USB-opslagapparaat aan op de USB-poort van dit product.

- 4 Druk op **USB** op de afstandsbediening. Druk binnen 5 seconden twee keer op  en een keer op **VOL +**. Houd daarna  ingedrukt.
  - ↳ Als er een upgradebestand gedetecteerd wordt, knippert [UPG].
  - ↳ Als er geen upgradebestand gedetecteerd wordt, knippert [ERROR] langzaam.
- 5 Druk op  om de update te starten.
  - ↳ [UPG] wordt weergegeven.
- 6 Wacht tot de update is voltooid.
  - ↳ Wanneer de update is voltooid, wordt het product automatisch uitgeschakeld en weer ingeschakeld.



### Let op

- Schakel het apparaat niet uit en verwijder het USB-opslagapparaat niet terwijl de software wordt bijgewerkt, omdat het apparaat dan beschadigd kan raken.

# 7 Productspecificaties



## Opmerking

- Specificaties en ontwerp kunnen zonder kennisgeving vooraf worden gewijzigd.

---

## Versterker

- Totaal uitgangsvermogen: 80 W RMS (+/- 0,5 dB, 10% THD)
- Frequentierespons: 20 Hz - 20 kHz /  $\pm 3$  dB
- Signaal-ruisverhouding: > 65 dB (CCIR) / (Klasse A)
- Invoerspecificaties:
  - AUX: 2 V RMS
  - AUDIO IN: 1 V RMS

---

## Audio

- S/PDIF digitale audio-ingang:
  - Coaxiaal: IEC 60958-3
  - Optisch: TOSLINK

---

## USB

- Compatibiliteit: snelle USB (2.0)
- Klasseondersteuning: USB MSC (Mass Storage Class)
- Bestandsysteem: FAT16, FAT32, NTFS
- Maximaal ondersteund geheugen: < 64 GB
- Ondersteunt MP3- en WMA-bestandsindelingen
- Samplingfrequentie:
  - MP3: 8 kHz, 11 kHz, 12 kHz, 16 kHz, 22 kHz, 24 kHz, 32 kHz, 44,1 kHz, 48 kHz
  - WMA: 44,1 kHz, 48 kHz
- Constante bitsnelheid:
  - MP3: 8 kbps - 320 kbps
  - WMA: 32 kbps - 192 kbps
- Versie:
  - WMA: V7, V8, V9

---

## Bluetooth

- Bluetooth-profielen: A2DP, AVRCP
- Bluetooth-versie: 3.0 + EDR

---

## Apparaat

- Voeding: 110 - 240 V~, 50/60 Hz
- Stroomverbruik: 20 W
- Stroomverbruik in stand-by:  $\leq 0,5$  W
- Luidsprekerimpedantie: 4 ohm
- Luidsprekerdrivers: 2 x racetrack middenbereik (1,5 x 5 inch) + 2 x 1 inch tweeter + 1 x 4 inch woofer
- Afmetingen (b x h x d): 701 x 68 x 325 mm
- Gewicht: 6,3 kg
- Gebruikstemperatuur en vochtigheid: 0 °C tot 45 °C, 5% tot 90% vochtigheid voor alle klimaten
- Opslagtemperatuur en vochtigheid: -40 °C tot 70 °C, 5% tot 95%

---

## Batterijen van de afstandsbediening

- 1 x CR2025

---

## Stand-byinformatie

- Wanneer het product 18 minuten inactief is, schakelt het automatisch over naar stand-by of de stand-by van het netwerk.
- Het energieverbruik in stand-by of de stand-by van het netwerk is minder dan 0,5 W.
- Als u de Bluetooth-verbinding wilt deactiveren, houd dan de Bluetooth-knop op de afstandsbediening ingedrukt.
- Als u de Bluetooth-verbinding wilt activeren, schakel dan de Bluetooth-verbinding op uw Bluetooth-apparaat in, of schakel de Bluetooth-verbinding in via de NFC-tag (indien beschikbaar).



# 8 Problemen oplossen



## Waarschuwing

- Risico op elektrische schok. Verwijder de behuizing van het apparaat nooit.

Probeer het apparaat nooit zelf te repareren. Hierdoor wordt de garantie ongeldig. Als u problemen hebt bij het gebruik van dit product, controleer dan het volgende voordat u om service vraagt. Als het probleem zich nog steeds voordoet, gaat u voor ondersteuning naar [www.philips.com/support](http://www.philips.com/support).

---

## Apparaat

### De knoppen op de SoundStage werken niet.

- Haal de stekker van de SoundStage enkele minuten uit het stopcontact en steek de stekker er weer in.

---

## Geluid

### Er komt geen geluid uit de SoundStage-luidsprekers.

- Sluit de audiokabel van uw SoundStage aan op uw TV of andere apparaten. U hebt echter geen afzonderlijke audioaansluiting nodig als de SoundStage en TV via een **HDMI ARC**-aansluiting zijn verbonden.
- Herstel de fabrieksinstellingen van uw SoundStage.
- Kies op de afstandsbediening de juiste audio-invoer.
- Controleer of de SoundStage niet is gedempt.

### Vervormd geluid of echo.

- Als u audio van de TV via de SoundStage afspeelt, zorg dan dat het geluid van de TV is gedempt.

---

## Bluetooth

### Een apparaat kan geen verbinding maken met de SoundStage.

- Het apparaat biedt geen ondersteuning voor de compatibele profielen die door de SoundStage worden vereist.
- De Bluetooth-functie van het apparaat is niet ingeschakeld. Zie de handleiding van het apparaat voor informatie over het inschakelen van deze functie.
- Het apparaat is niet correct verbonden. Maak op de juiste manier verbinding met het apparaat.
- De SoundStage is al aangesloten op een ander Bluetooth-apparaat. Verbreek de verbinding met het verbonden apparaat en probeer het opnieuw.

### De afspeelkwaliteit van een aangesloten Bluetooth-apparaat is slecht.

- De Bluetooth-ontvangst is slecht. Plaats het apparaat dichterbij de SoundStage of verwijder obstakels tussen de SoundStage en het systeem.

### De verbinding met het aangesloten apparaat wordt voortdurend in- en uitgeschakeld.

- De Bluetooth-ontvangst is slecht. Plaats het apparaat dichterbij de SoundStage of verwijder obstakels tussen de SoundStage en het systeem.
- Schakel de Wi-Fi-functie op het Bluetooth-apparaat uit om interferentie te vermijden.
- Bij sommige apparaten wordt de Bluetooth-verbinding automatisch uitgeschakeld om energie te besparen. Dit betekent niet dat er zich een storing in de SoundStage voordoet.

---

## NFC

Een apparaat kan geen verbinding maken met dit product via NFC.

- Controleer of het apparaat NFC ondersteunt.
- Controleer of NFC is ingeschakeld op het apparaat (raadpleeg de gebruikershandleiding van het apparaat voor meer informatie).
- Raak het NFC-apparaat aan op de **NFC**-tag van dit product om de apparaten te koppelen.



Manufactured under license from Dolby Laboratories. Dolby and the double-D symbol are trademarks of Dolby Laboratories.



The Bluetooth® word mark and logos are registered trademarks owned by Bluetooth SIG, Inc. and any use of such marks by WOOX Innovations is under license.



The terms HDMI and HDMI High-Definition Multimedia Interface, and the HDMI Logo are trademarks or registered trademarks of HDMI Licensing LLC in the United States and other countries.



The N Mark is a trademark of NFC Forum, Inc. in the United States and in other countries.

HK-WK1444-HTL4110B

(Document No. / Numéro du document)

2013/09

(yyyy/mm in which the CE mark is affixed / aaaa/mm  
au cours de laquelle le marquage CE a été apposé)

## EUROPEAN DECLARATION OF CONFORMITY

(DECLARATION DE CONFORMITE CE)

We, WOOX INNOVATIONS NETHERLANDS B.V.

(Company name / Nom de l'entreprise)

Building SFH4, Kastanjelaan 400, 5616 LZ Eindhoven, The Netherlands

(address / adresse)

declare under our responsibility that the product(s):

(déclarons sous notre propre responsabilité que le(s) produit(s))

PHILIPS

(brand name, nom de la marque)

Soundstage Speaker

(product description, description du produit)

HTL4111B/12 HTL4110B/12

(Type version or model, référence ou modèle)

to which this declaration relates is in conformity with the following harmonized standards:

(auquel cette déclaration se rapporte, est conforme aux normes harmonisées suivantes)

EN60065:2002+A1:2006+A11:2008+A2:2010+A12:2011

EN55013:2001+A1:2003+A2:2006

EN55020:2007+A11:2011

EN61000-3-2:2006+A1:2009+A2:2009

EN61000-3-3:2008

EN62479:2010

EN50564: 2011

EN50581:2012

EN300328 V1.8.1:2012

EN 301489-1 V1.9.2:2011

EN301489-17 V2.2.1:2012

following the provisions of:

(conformément aux exigences essentielles et autres dispositions pertinentes de:)

1999/5/EC

2006/95/EC

2004/108/EC

2011/65/EU

2009/125/EC - EC/1275/2008, EC/801/2013

And are produced under a quality scheme at least in conformity with ISO 9001 or CENELEC Permanent Documents

(Et sont fabriqués conformément à une qualité au moins conforme à la norme ISO 9001 ou aux Documents Permanents CENELEC)

Only for R&TTE products:

The Notified Body: CE0560  
(L'Organisme Notifié) (Name and number/ nom et numéro)

performed: N/A  
(a effectué)

and issued the certificate: 13214151/AA/01  
(et a délivré le certificat) (certificate number / numéro du certificat)

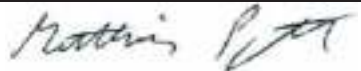

Eindhoven, 07/11/14  
(place, date / lieu, date)

Matthias Pyroth, Director of Consumer Care  
(signature, name and function / signature, nom et fonction)





Specifications are subject to change without notice

2014 © WOOX Innovations Limited. All rights reserved.

Philips and the Philips' Shield Emblem are registered trademarks of Koninklijke Philips N.V. and are used by WOOX Innovations Limited under license from Koninklijke Philips N.V.

HTL4111B\_12\_UM\_V3.0

