

Always here to help you

Register your product and get support at
www.philips.com/welcome

SC5275



EN	User manual	3
FR	Mode d'emploi	18
NL	Handleiding	35



PHILIPS



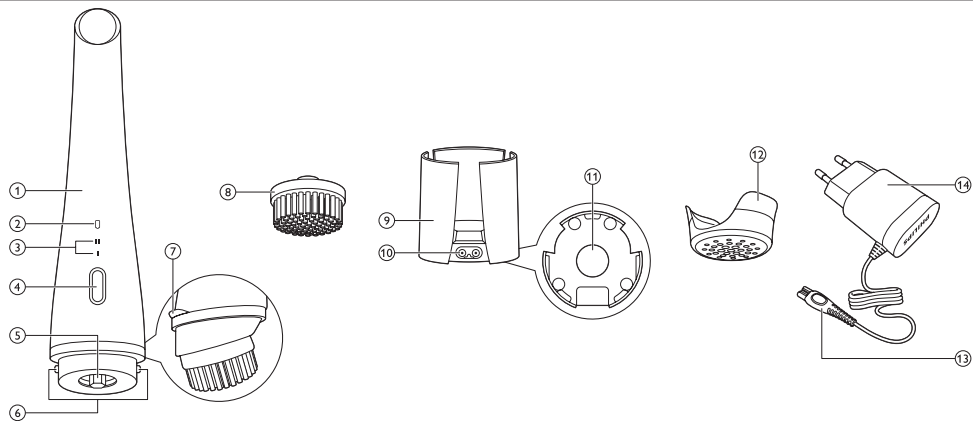

1 Introduction

Thank you for choosing to buy Philips VisaPure. Before you get started, we hope you will register your product at www.philips.com/welcome in order to enjoy dedicated product support and offers designed especially for you. So what is VisaPure and how can it help your skin? Cleansing is an essential part of the daily skincare routine, but traditional methods do not always leave your skin as clean and radiant as it could be. That is why we have developed VisaPure - our exciting new approach to facial cleansing. Forget manual cleansing, with VisaPure you can enjoy clean, radiant skin, quickly and easily every day. VisaPure combines gentle rotating and vibrating

movements to cleanse deeply, remove impurities and make-up to leave skin feeling soft and fresh. Designed to complement your current routine, you can use VisaPure together with your current cleanser. It also helps skincare products applied after cleansing – such as your favourite moisturiser – to be absorbed better. You will notice the cleansing effect immediately - experiencing smoother, more radiant-looking skin. VisaPure comes ready to use with two brush heads for normal and sensitive skin. Additional brush head types are available separately. Ready to get started? Use VisaPure twice daily to enjoy soft, cleansed skin and reveal your natural radiance. We hope you and your skin will enjoy using VisaPure.

2 General description (fig. 1)

- 1 Handle
- 2 Charging light and battery low indication
- 3 Speed indication
 - Speed one: gentle cleansing
 - Speed two: deep cleansing
 - Switch off
- 4 On/off button
- 5 Connection pin

- 6 Charging pins
- 7 Anti-roll ridge
- 8 Brush head
- 9 Charging stand
- 10 Appliance socket
- 11 Draining hole
- 12 Protection cap
- 13 Small plug
- 14 Adapter

3 Important

Read this user manual carefully before you use the appliance and save it for future reference.

3.1 Danger

- Keep the adapter dry.

3.2 Warning

- Only use the appliance in combination with the adapter supplied.
- Do not use the appliance, an attachment or the adapter if it is damaged or broken to avoid injuries.

- If the adapter is damaged, always have it replaced with one of the original type in order to avoid a hazard.
- The adapter contains a transformer. Do not cut off the adapter to replace it with another plug, as this causes a hazardous situation.
- Fully charge the appliance at least every 3 months to sustain battery lifetime.
- This appliance is not intended for use by persons (including children) with reduced physical, sensory or mental capabilities, or lack of experience and knowledge, unless they have been given supervision or instruction concerning use of the appliance by a person responsible for their safety.
- Children should be supervised to ensure that they do not play with the appliance.
- Do not insert metal-containing material into the socket for the appliance plug to avoid short circuiting.

3.3 Caution

- This appliance is developed and intended for cleansing the face, the neck and the décolleté, excluding the sensitive area around the eyes. Do not use the appliance for any other purpose.
- Do not use the appliance more than twice a day.
- For hygienic reasons, we advise you to not share the appliance with other people.
- Do not clean the appliance with water that is hotter than shower temperature (max. 40°C/104°F).
- Do not put the appliance or any part in the dishwasher.
- Charge, use and store the appliance at a temperature between 10°C/50°F and 40°C/104°F.
- Do not use the appliance on chapped skin, open wounds, or if you suffer from skin diseases or skin irritations, such as severe acne, sunburn, skin infection, etc.
- Do not use the appliance if you are taking steroid-based medication.
- Do not use the appliance with self-made cleansers or cleansers containing harsh chemicals or rough particles.
- If you have sensitive skin, select setting 1 the first few times you use the appliance. If you do not experience any skin reactions, you can start using the appliance at setting 2.

3.4 General

- Please note that the condition of the skin varies throughout the year. Facial skin can get dryer during the winter season. In that case you may reduce the treatment time or frequency, depending on the needs of your skin.
- Regular cleaning of the appliance ensures optimal results and a longer life of the appliance.
- The appliance complies with the internationally approved IEC safety regulations and can be safely used in the bath or shower and cleaned under the tap.
- The appliance is equipped with an automatic voltage selector and is suitable for mains voltages ranging from 100 to 240 volts.

3.5 Electromagnetic fields (EMF)

This Philips appliance complies with all standards regarding electromagnetic fields (EMF). If handled properly and according to the instructions in this user manual, the appliance is safe to use based on scientific evidence available today.

4 Preparing for use

4.1 Charging the appliance

Charging the appliance takes approximately 6 hours. A fully charged appliance has a cordless operating time of up to 30 minutes.

- 1** Make sure the appliance is switched off.
- 2** Insert the small plug in the socket of the charging stand (1), put the adapter in the wall socket (2), remove the protection cap (3) and put the appliance in the charging stand (4). (Fig. 2)

- 3** The charging light flashes white to indicate that the appliance is charging. When the battery is fully charged, the charging light lights up white continuously. (Fig. 3)

4.2 Battery-low indication

- When the battery is almost empty, the charging light flashes amber for 15 seconds. The battery still contains enough energy for a complete treatment. (Fig. 4)

To charge the appliance, follow the steps in section 'Charging the appliance' above.

5 Using the appliance

Make sure the appliance is fully charged before you use it for the first time.

Note:

You can either use the appliance in front of the sink, in the shower or in the bathtub.

5.1 Brush heads

The VisaPure comes with two different brush heads:

- Normal, for all skin types;
- Sensitive, specifically designed for sensitive skin.

You can use the brush head that suits your skin best.

5.2 Daily facial cleansing with VisaPure

5.2.1 Speed settings

You can choose between two different speed settings depending on your personal preference.

- Speed one, 'gentle cleansing', for a mild and soft cleansing.
- Speed two, 'deep cleansing', for a comfortable and more intensive cleansing.

5.2.2 Skin zones

- The face can be divided into three zones: right cheek, left cheek and T-zone. The cheek zones include the chin, the area between nose and upper lip and the area between eyes and ears. The neck and décolleté can also be divided into three zones. (Fig. 5)

Note:

Do not use the appliance on the sensitive skin area around the eyes.

5.2.3 Skin Zone timer

When you switch on the appliance, it works for three periods of 20 seconds. Between these periods, there is a short pause to indicate that you should move the brush head to another skin zone.

5.2.4 Auto shut-off

The appliance automatically switches off after one minute to prevent overtreatment.

5.2.5 Cleansing procedure

Note:

You can use the appliance twice a day.

- 1** Push the brush head onto the connection pin until it locks into position with a click. (Fig. 6)
- 2** Moisten the brush head with water and apply the cleanser to your face. Alternatively, you can moisten the brush head directly with liquid cleanser. Do not use the appliance with a dry brush head, as this can irritate the skin.

- 3** Place the brush head on your skin.
- 4** Press the on/off button once to switch on the appliance. The appliance starts to operate at speed 1. Press twice for speed 2. Press three times to switch off the appliance or wait until it stops automatically. (Fig. 7)
- 5** Gently move the brush head across your skin while making circular movements. Do not push the brush head too hard onto the skin to make sure the treatment remains comfortable. (Fig. 8)
- 6** After 20 seconds, the appliance briefly pauses to let you know that you have to move to another zone. Do not overdo the cleansing and do not cleanse any zone longer than 20 seconds.

6 Cleaning and maintenance

Never use scouring pads, abrasive cleaning agents or aggressive liquids such as alcohol or acetone to clean the appliance.

6.1 Cleaning the appliance and the brush head

Clean the appliance and the brush head thoroughly with water after each use, to ensure optimum performance. Make sure the appliance is switched off before you start cleaning it.

- 1 Rinse the handle and the brush head under the tap with warm water (max. 40°C / 104°F). (Fig. 9)
- 2 Clean the back of the brush head and the connection pin of the appliance under the tap at least once a week. (Fig. 10)
- 3 Dry these parts with a towel.

6.2 Cleaning the adapter and the charging stand

 **Danger:**
Always keep the adapter dry. Never rinse it under the tap or immerse it in water.

- 1** Make sure the adapter is unplugged when you clean it. Only wipe it with a dry cloth.
- 2** Always detach the charging stand from the adapter before you clean it. (Fig. 11)
- 3** You can clean the charging stand with a moist cloth. Dry the charging stand before you reconnect it to the adapter. (Fig. 12)

7 Storage

- Store the appliance with the brush head attached in the charging stand. (Fig. 13)
- For travelling: put the protection cap on the dry brush head to protect the brush head filaments when you take the appliance with you. (Fig. 14)

**Note:**

Never store a wet brush head in the protection cap.

8 Replacement

8.1 Brush head replacement

Worn filaments could lead to skin irritation. Therefore the brush head should be replaced every 3 months or earlier if the filaments are deformed or damaged. Replacement brush heads and additional brush head types are available from our website www.shop.philips.com/service or from the shop where you purchased your Philips beauty appliance. If you have any difficulties obtaining replacement brush heads, please contact the Philips Consumer Care Centre in your country. You find its contact details in the worldwide guarantee leaflet. You can also visit www.philips.com/support.

9 Environment

- Do not throw away the appliance with the normal household waste at the end of its life, but hand it in at an official collection point for recycling. By doing this, you help to preserve the environment. (Fig. 15)
- The built-in rechargeable battery contains substances that may pollute the environment. Always remove the battery before you discard and hand in the appliance at an official collection point. Dispose of the battery at an official collection point for batteries.

9.1 Removing the rechargeable battery before discarding the appliance

- 1** Remove the appliance from the charging stand, switch on the appliance and let it operate until it switches off after one minute. Repeat this action until the rechargeable battery is empty.
- 2** Insert a small flathead screwdriver between the silver-coloured ring and the anti-roll ridge and pry loose the top part off the appliance. Carefully pull the top part with the battery holder out of the housing.
- 3** Remove the rechargeable battery from the battery holder. (Fig. 16)

 **Warning:**

Do not attempt to replace the rechargeable battery.

 **Warning:**

Do not reconnect the appliance to the mains after you have removed the rechargeable battery.

10 Guarantee and service

If you need service or information or if you have a problem, please visit the Philips website at **www.philips.com/support** or contact the Philips Consumer Care Centre in your country. You find its phone number in the worldwide guarantee leaflet. If there is no Consumer Care Centre in your country, go to your local Philips dealer.

11 Troubleshooting

This chapter summarises the most common problems you could encounter with the appliance. If you are unable to solve the problem with the information below, visit www.philips.com/support for a list of frequently asked questions or contact the Consumer Care Centre in your country.

Problem	Solution
I do not know if the appliance is suitable for use on my skin.	Do not use the appliance on dry, chapped skin, open wounds, or when you suffer from skin diseases or skin irritation, such as severe acne, sunburn, skin infection, etc. Do not use the appliance if you are taking steroid-based medication.
The appliance does not charge.	Make sure the socket to which you connect the appliance is live. Check whether the voltage indicated on the appliance corresponds to the local mains voltage. Check whether contact pins on the appliance are in proper contact with the contact points in the stand. If you use a socket in a bathroom cabinet, you may need to switch on the light to activate the socket. When the light on the appliance still does not light up or when the appliance still does not charge, take it to your Philips dealer or the nearest Philips Service Centre.
The appliance does not work anymore.	Make sure that you have pressed the on/off button properly. Charge the appliance according to the instructions in this user manual. Verify whether there is a power failure and if the wall socket is live. Check if the charging light on the appliance lights up to make sure the appliance is charging. If it does not light up or if the appliance still does not work, take it to your Philips dealer or the nearest Philips Service Centre.

1 Introduction

Vous avez acheté Philips VisaPure. Nous vous en remercions. Avant de commencer, nous vous conseillons d'enregistrer votre produit sur le site Web www.philips.com/welcome afin de bénéficier d'une assistance produit dévouée et d'offres spéciales.

Qu'est-ce que VisaPure et comment ce produit peut-il aider votre peau ? Le nettoyage de la peau est une part essentielle des soins quotidiens de la peau, mais les méthodes traditionnelles ne permettent pas toujours d'obtenir une peau aussi propre et éclatante

qu'elle pourrait l'être. C'est la raison pour laquelle nous avons développé VisaPure - une nouvelle approche révolutionnaire du nettoyage du visage. Oubliez le nettoyage manuel : avec VisaPure, vous pouvez obtenir rapidement et facilement un peau impeccable et rayonnante tous les jours. VisaPure combine de légers mouvements de rotation et de vibration pour nettoyer en profondeur, enlever les impuretés et le maquillage, et rendre la peau douce et fraîche. Conçu pour compléter vos habitudes quotidiennes, VisaPure peut être utilisé avec votre nettoyant traditionnel. Il permet également une meilleure absorption de vos produits de soin préférés appliqués après le nettoyage – tels que votre crème

hydratante. Vous remarquerez immédiatement l'effet du nettoyage - par une peau plus douce et plus rayonnante. VisaPure est livré prêt à l'emploi avec deux brosses, une pour peau normale et une pour peau sensible. D'autres types de brosse sont disponibles séparément. Prêt(e) à commencer ? Utilisez VisaPure deux fois par jour pour obtenir une peau douce et impeccable, et révéler votre éclat naturel. Nous espérons que VisaPure vous donnera entière satisfaction.

2 Description générale (fig. 1)

- 1 Manche
- 2 Voyant de charge et indication de batterie faible
- 3 Voyant indicateur de vitesse
 - Vitesse 1 : nettoyage doux
 - Vitesse 2 : nettoyage en profondeur
 - Arrêt
- 4 Bouton marche/arrêt
- 5 Broche de connexion
- 6 Broches de charge

- 7 Clavette antiroulis
- 8 Brosse
- 9 Socle de charge
- 10 Prise du socle de charge
- 11 Trou d'évacuation
- 12 Capuchon de protection
- 13 Petite fiche
- 14 Adaptateur secteur

3 Important

Lisez attentivement ce mode d'emploi avant d'utiliser l'appareil et conservez-le pour un usage ultérieur.

3.1 Danger

- Évitez de mouiller l'adaptateur.

3.2 Avertissement

- Utilisez l'appareil uniquement avec l'adaptateur fourni.
- N'utilisez pas l'appareil, un accessoire ou l'adaptateur s'ils sont endommagés ou cassés afin d'éviter tout accident.
- Si l'adaptateur secteur est endommagé, il doit toujours être remplacé par un adaptateur secteur de même type pour éviter tout accident.
- L'adaptateur contient un transformateur. N'essayez pas de remplacer la fiche de l'adaptateur pour éviter tout accident.
- Chargez entièrement l'appareil au moins une fois tous les 3 mois pour maintenir la durée de vie de la batterie.

- Cet appareil n'est pas destiné à être utilisé par des personnes (notamment des enfants) dont les capacités physiques, sensorielles ou intellectuelles sont réduites, ou par des personnes manquant d'expérience ou de connaissances, à moins que celles-ci ne soient sous surveillance ou qu'elles n'aient reçu des instructions quant à l'utilisation de l'appareil par une personne responsable de leur sécurité.
- Veillez à ce que les enfants ne puissent pas jouer avec l'appareil.
- N'insérez pas les éléments en métal dans la prise pour la fiche de l'appareil pour éviter tout court-circuit.

3.3 Attention

- Cet appareil est conçu et destiné au nettoyage du visage, du cou et du décolleté, à l'exception de la zone sensible autour des yeux. N'utilisez pas l'appareil à d'autres fins.
- N'utilisez pas l'appareil plus de deux fois par jour.
- Pour des raisons d'hygiène, nous vous conseillons de ne pas prêter l'appareil à d'autres personnes.
- Lorsque vous nettoyez l'appareil, la température de l'eau ne doit pas dépasser celle à laquelle vous vous douchez (max. 40 °C).
- Ne mettez pas l'appareil ou une de ses pièces au lave-vaisselle.
- Chargez, utilisez et rangez l'appareil à une température comprise entre 10 °C et 40 °C.

- N'utilisez pas l'appareil sur une peau gercée, sur des plaies ouvertes ou si vous souffrez de maladies de la peau ou d'irritations cutanées telles que de l'acné sévère, un coup de soleil, une infection de la peau, etc.
- N'utilisez pas l'appareil si vous prenez des médicaments contenant des stéroïdes.
- N'utilisez pas l'appareil avec des nettoyants faits maison ou des nettoyants contenant des produits chimiques corrosifs ou des particules rugueuses.
- Si vous avez la peau sensible, sélectionnez la vitesse 1 lors des premières utilisations. Si vous ne présentez aucune réaction cutanée, vous pouvez commencer à utiliser l'appareil avec la vitesse 2.

3.4 Général

- Notez que l'état de la peau varie tout au long de l'année. La peau du visage peut devenir plus sèche en hiver. Dans ce cas, vous pouvez réduire la durée ou la fréquence d'utilisation en fonction des besoins de votre peau.
- Le nettoyage régulier de l'appareil garantit des résultats optimaux et augmente la durée de vie de l'appareil.
- Cet appareil est conforme aux normes internationales de sécurité IEC et peut être utilisé dans le bain ou sous la douche, et nettoyé sous l'eau du robinet.
- Cet appareil est équipé d'un sélecteur de tension automatique et est conçu pour une tension secteur comprise entre 100V et 240V.

3.5 Champs électromagnétiques (CEM)

Cet appareil Philips est conforme à toutes les normes relatives aux champs électromagnétiques (CEM). Il répond aux règles de sécurité établies sur la base des connaissances scientifiques actuelles s'il est manipulé correctement et conformément aux instructions de ce mode d'emploi.

4 Avant l'utilisation

4.1 Charge de l'appareil

La charge de l'appareil dure environ 6 heures. Une fois chargé, l'appareil a une autonomie de 30 minutes environ.

- 1** Assurez-vous que l'appareil est éteint.
- 2** Insérez la petite fiche dans la prise du socle de charge (1), branchez l'adaptateur sur la prise secteur (2), enlevez le capuchon de protection (3) et placez l'appareil dans le socle de charge (4). (Fig. 2)

- 3** Le voyant de charge clignote blanc pour indiquer que l'appareil est en cours de charge. Lorsque la batterie est entièrement chargée, le voyant de charge s'allume en blanc de manière continue. (Fig. 3)

4.2 Témoin de charge faible

- Lorsque la batterie est presque vide, le voyant de charge clignote orange pendant 15 secondes. La batterie contient encore assez d'énergie pour une utilisation complète. (Fig. 4)

Pour charger l'appareil, suivez les étapes de la section « Charge de l'appareil » ci-dessus.

5 Utilisation de l'appareil

Assurez-vous que l'appareil est complètement chargé avant de l'utiliser pour la première fois.

Remarque :

Vous pouvez utiliser l'appareil devant l'évier, sous la douche ou dans la baignoire.

5.1 Brosses

Le VisaPure est fourni avec deux brosses différentes :

- Normal, destinée à tous les types de peau;
- Sensitive, spécialement conçue pour les peaux sensibles.
- Vous pouvez utiliser la brosse qui convient le mieux à votre peau.

5.2 Nettoyage quotidien du visage avec VisaPure

5.2.1 Réglages de vitesse

Vous pouvez choisir entre deux vitesses d'utilisation différentes selon vos préférences.

- La vitesse 1, « nettoyage doux », pour un nettoyage léger tout en douceur.
- La vitesse 2, « nettoyage en profondeur », pour un nettoyage plus intensif.

5.2.2 Zones de peau

- Le visage peut être divisé en trois zones : la joue droite, la joue gauche et la zone T. Les zones des joues incluent le menton, la zone entre le nez et la lèvre supérieure et la zone entre les yeux et les oreilles. Le cou et le décolleté peuvent être également divisés en trois zones. (Fig. 5)



Remarque :

N'utilisez pas l'appareil sur la zone sensible autour des yeux.

5.2.3 Minuteur

Lorsque vous allumez l'appareil, il fonctionne pendant trois cycles de 20 secondes. Entre ces cycles, une courte pause est observée afin de vous inviter à déplacer la brosse vers une autre zone de peau.

5.2.4 Arrêt automatique

L'appareil s'éteint automatiquement au bout d'une minute.

5.2.5 Procédure de nettoyage

Remarque :

Vous pouvez utiliser l'appareil deux fois par jour.

- 1** Poussez la brosse sur la broche de connexion jusqu'à ce que vous entendiez un clic. (Fig. 6)
- 2** Humidifiez la brosse avec de l'eau et appliquez le produit nettoyant sur votre visage. Vous pouvez aussi humidifier directement la brosse avec un produit nettoyant liquide. N'utilisez pas l'appareil avec une brosse sèche car cela pourrait irriter la peau.
- 3** Placez la brosse sur votre peau.
- 4** Appuyez sur le bouton marche/arrêt pour allumer l'appareil. L'appareil commence à fonctionner à la vitesse 1. Appuyez à deux reprises pour la vitesse 2. Appuyez à trois reprises pour éteindre l'appareil ou patientez jusqu'à ce qu'il s'arrête automatiquement. (Fig. 7)
- 5** Déplacez doucement la brosse sur votre peau en faisant des mouvements circulaires. N'appuyez pas la brosse trop fortement sur la peau afin que l'utilisation reste agréable. (Fig. 8)
- 6** Au bout de 20 secondes, l'appareil marque une courte pause pour vous indiquer de déplacer la brosse vers une autre zone. N'utilisez pas l'appareil de manière excessive et ne l'utilisez pas pendant plus de 20 secondes sur une même zone.

6 Nettoyage et entretien

N'utilisez jamais d'éponges à récurer, de produits abrasifs ou de détergents agressifs tels que l'alcool ou l'acétone pour nettoyer l'appareil.

6.1 Nettoyage de l'appareil et de la brosse

Après chaque utilisation, nettoyez soigneusement l'appareil et la brosse avec de l'eau, afin de garantir des performances optimales.

Assurez-vous que l'appareil est éteint avant de le nettoyer.

- 1 Rincez le manche et la brosse avec de l'eau chaude (maximum 40 °C). (Fig. 9)
- 2 Nettoyez l'arrière de la brosse et la broche de connexion de l'appareil sous le robinet au moins une fois par semaine. (Fig. 10)
- 3 Séchez ces parties à l'aide d'une serviette.

6.2 Nettoyage de l'adaptateur et du socle de charge

Danger :

Assurez-vous que l'adaptateur reste toujours sec.
Ne le rincez jamais sous le robinet et ne l'immergez pas dans l'eau.

- 1** Assurez-vous que l'adaptateur est débranché avant de le nettoyer. Essuyez-le uniquement à l'aide d'un chiffon sec.
- 2** Détachez toujours le socle de charge de l'adaptateur avant de le nettoyer. (Fig. 11)
- 3** Vous pouvez nettoyer le socle de charge à l'aide d'un chiffon humide. Séchez le socle de charge avant de le reconnecter à l'adaptateur. (Fig. 12)

7 Rangement

- Rangez l'appareil avec la brosse dans le socle de charge. (Fig. 13)
- Pour voyager : mettez le capuchon de protection sur la brosse sèche afin de protéger les poils lors du transport. (Fig. 14)

Remarque :

Ne placez jamais le capuchon de protection sur une brosse humide.

8 Remplacement

8.1 Remplacement de la brosse

Des poils usagés peuvent entraîner une irritation de la peau. La brosse doit donc être remplacée tous les 3 mois ou moins si les poils sont déformés ou endommagés. Toutes les brosses de rechange sont disponibles sur notre site Web www.shop.philips.com/service ou dans le magasin où vous avez acheté votre appareil Philips. Si vous rencontrez des difficultés pour vous procurer des brosses de rechange, contactez le Service Consommateurs Philips de votre pays. Vous trouverez les coordonnées dans le dépliant de garantie internationale. Vous pouvez également visiter le site Web www.philips.com/support.

9 Environnement

- Lorsqu'il ne fonctionnera plus, ne jetez pas l'appareil avec les ordures ménagères, mais déposez-le à un endroit assigné à cet effet, où il pourra être recyclé. Vous contribuerez ainsi à la protection de l'environnement. (Fig. 15)
- La batterie rechargeable intégrée contient des substances susceptibles de nuire à l'environnement. Retirez toujours la batterie avant de mettre l'appareil au rebut ou de le déposer à un endroit assigné à cet effet. Mettez la batterie usagée au rebut à un endroit assigné à cet effet.

9.1 Retrait de la batterie rechargeable avant de mettre l'appareil au rebut

- 1** Retirez l'appareil du socle de charge, allumez l'appareil et laissez-le fonctionner jusqu'à ce qu'il s'éteigne (après une minute). Répétez cette opération jusqu'à ce que la batterie rechargeable soit vide.
- 2** Insérez un petit tournevis à tête plate entre l'anneau couleur argent et l'arête anti-roulis, puis dégagez la partie supérieure de l'appareil. Retirez soigneusement la partie supérieure avec le support de la partie du boîtier.
- 3** Retirez la batterie rechargeable de son support. (Fig. 16)

Avertissement :

Ne tentez pas de remplacer la batterie rechargeable.

Avertissement :

Ne rebranchez pas l'appareil sur le secteur après avoir retiré la batterie rechargeable.

10 Garantie et service

Si vous souhaitez obtenir des informations supplémentaires, faire réparer l'appareil ou si vous rencontrez un problème, rendez-vous sur le site Web de Philips à l'adresse **www.philips.com/support** ou contactez le Service Consommateurs Philips de votre pays. Vous trouverez le numéro de téléphone correspondant sur le dépliant de garantie internationale. S'il n'existe pas de Service Consommateurs Philips dans votre pays, renseignez-vous auprès de votre revendeur Philips local.

11 Dépannage

Cette rubrique présente les problèmes les plus courants que vous pouvez rencontrer avec votre appareil. Si vous ne parvenez pas à résoudre le problème à l'aide des informations ci-dessous, rendez-vous sur www.philips.com/support pour consulter les questions fréquemment posées, ou contactez le Service Consommateurs de votre pays.

Problème

Solution

Je ne sais pas si l'appareil est conçu pour être utilisé sur ma peau.

N'utilisez pas l'appareil sur une peau sèche et gercée, sur des plaies ouvertes ou si vous souffrez de maladies de la peau ou d'irritations cutanées telles que de l'acné sévère, un coup de soleil, une infection de la peau, etc. N'utilisez pas l'appareil si vous prenez des médicaments contenant des stéroïdes.

L'appareil ne se charge pas.

Assurez-vous que la prise à laquelle vous avez connecté l'appareil est alimentée. Vérifiez si la tension indiquée sur l'appareil correspond à la tension secteur locale. Assurez-vous que les points de contact de l'appareil sont en contact avec ceux du socle. Si vous utilisez une prise de la salle de bain, il peut être nécessaire d'allumer la lumière pour activer la prise. Si le voyant de l'appareil ne s'allume pas ou si l'appareil ne se charge pas, confiez-le à votre revendeur Philips ou au Centre Service Agréé Philips le plus proche.

L'appareil ne fonctionne plus.

Assurez-vous que vous avez appuyé correctement sur le bouton marche/arrêt. Chargez l'appareil selon les instructions de ce mode d'emploi. Vérifiez s'il y a une panne de courant et si la prise secteur est alimentée. Vérifiez si le voyant de charge de l'appareil s'allume pour vous assurer que l'appareil charge. S'il ne s'allume pas ou si l'appareil ne fonctionne toujours pas, confiez-le à votre revendeur Philips ou au Centre Service Agréé Philips le plus proche.

1 Inleiding

Dank u dat u gekozen hebt voor Philips VisaPure. Voor u aan de slag gaat, hopen we dat u uw product op www.philips.com/welcome zult registreren om van speciale productondersteuning en speciaal voor u ontworpen aanbiedingen te profiteren. Wat is VisaPure en hoe kan dit product uw huid helpen? Reiniging is een essentieel onderdeel van de dagelijkse huidverzorging, maar met traditionele methoden wordt uw huid niet altijd optimaal schoon en stralend. Daarom hebben we VisaPure ontwikkeld - onze interessante nieuwe benadering van gezichtsreiniging. Vergeet handmatige reiniging, met VisaPure profiteert u elke dag snel en eenvoudig van een schone, stralende huid. VisaPure

combineert zachte draaiende en trillende bewegingen om diep te reinigen en onzuiverheden en make-up te verwijderen, voor een zachte, frisse huid. VisaPure is ontworpen als aanvulling op uw huidige verzorging. U kunt VisaPure samen met uw huidig reinigingsmiddel gebruiken. Dankzij VisaPure worden verzorgingsproducten die na de reiniging worden gebruikt, zoals uw favoriete moisturiser, beter geabsorbeerd. U zult het reinigende effect onmiddellijk opmerken: uw huid ziet er soepeler en stralender uit. VisaPure heeft twee opzetborstels voor de normale en de gevoelige huid. Extra opzetborstels zijn afzonderlijk verkrijgbaar. Klaar om aan de slag te gaan? Gebruik VisaPure dagelijks tweemaal voor een zachte, gereinigde huid die u op natuurlijke manier laat stralen. We hopen dat u en uw huid zullen genieten van VisaPure.

2 Algemene beschrijving (fig. 1)

- 1 Handvat
- 2 Oplaadlampje met 'bijna leeg'-indicatie
- 3 Snelheidsaanduiding
 - Snelheid één: zacht reinigen
 - Snelheid twee: diep reinigen
 - Uitschakelen
- 4 Aan/uitknop
- 5 Aansluitpin
- 6 Oplaadpinnen

- 7 Antirolrand
- 8 Opzetborstel
- 9 Oplaadstandaard
- 10 Apparaataansluiting
- 11 Afvoergat
- 12 Beschermkap
- 13 Kleine stekker
- 14 Adapter

3 Belangrijk

Lees deze gebruiksaanwijzing zorgvuldig door voordat u het apparaat gaat gebruiken. Bewaar de gebruiksaanwijzing om deze zo nodig later te kunnen raadplegen.

3.1 Gevaar

- Houd de adapter droog.

3.2 Waarschuwing

- Gebruik het apparaat uitsluitend in combinatie met de bijgeleverde adapter.
- Gebruik het apparaat, een opzetstuk en de adapter niet als deze beschadigd of kapot zijn om verwondingen te voorkomen.
- Als de adapter beschadigd is, moet u deze altijd laten vervangen door een adapter van het oorspronkelijke type om gevaar te voorkomen.
- De adapter bevat een transformator. Knip de adapter niet af om deze te vervangen door een andere stekker, aangezien dit een gevaarlijke situatie oplevert.
- Laad het apparaat ten minste iedere 3 maanden helemaal op om acculevensduur te behouden.

- Dit apparaat is niet bedoeld voor gebruik door personen (waaronder kinderen) met verminderde lichamelijke, zintuiglijke of geestelijke vermogens, of die gebrek aan ervaring of kennis hebben, tenzij iemand die verantwoordelijk is voor hun veiligheid toezicht op hen houdt of hun heeft uitgelegd hoe het apparaat dient te worden gebruikt.
- Houd toezicht op jonge kinderen om te voorkomen dat ze met het apparaat gaan spelen.
- Steek geen metaalhoudend materiaal in de aansluiting voor het apparaatstekkertje, om kortsluiting te voorkomen.

3.3 Let op

- Dit apparaat is ontwikkeld en bedoeld voor het reinigen van het gezicht, de hals en het decolleté, behalve het gevoelige gebied rond de ogen. Gebruik het apparaat niet voor andere doeleinden.
- Gebruik het apparaat niet meer dan tweemaal per dag.
- Om hygiënische redenen raden we u aan het apparaat niet met andere mensen te delen.
- Spoel het apparaat niet af met water dat heter is dan douchetemperatuur (max. 40°C).
- Maak het apparaat of delen ervan niet schoon in de vaatwasmachine.
- Laad, gebruik en bewaar het apparaat bij een temperatuur tussen 10°C en 40°C.

- Gebruik het apparaat niet op gebarsten huid, open wonden of als u aan huidandoeningen of huidirritaties lijdt, zoals ernstige acne, zonnebrand, huidinfectie enz.
- Gebruik het apparaat niet als u medicatie op basis van steroïden neemt.
- Gebruik het apparaat niet met zelfgemaakte reinigingsmiddelen of reinigingsmiddelen die scherpe chemische stoffen of ruwe deeltjes bevatten.
- Als u een gevoelige huid hebt, kiest u de eerste paar keer dat u het apparaat gebruikt stand 1. Als u geen huidreacties ervaart, kunt u beginnen het apparaat op stand 2 te gebruiken.

3.4 Algemeen

- Houd er rekening mee dat de conditie van de huid tijdens het jaar varieert. Gezichtshuid kan droger worden tijdens het winterseizoen. In dat geval kunt u de behandeltime of frequentie verminderen, volgens de behoefte van uw huid.
- Regelmatig reinigen van het apparaat verzekert u van optimale resultaten en een langere levensduur van het apparaat.
- Het apparaat voldoet aan de internationaal erkende IEC-veiligheidsvoorschriften en kan veilig onder de douche en in bad worden gebruikt en onder de kraan worden schoongemaakt.
- Het apparaat is voorzien van een automatische voltagekeuzeschakelaar en is geschikt voor een netspanning tussen 100 en 240 volt.

3.5 Elektromagnetische velden (EMV)

Dit Philips-apparaat voldoet aan alle richtlijnen met betrekking tot elektromagnetische velden (EMV). Mits het apparaat op de juiste wijze en volgens de instructies in deze gebruiksaanwijzing wordt gebruikt, is het veilig te gebruiken volgens het nu beschikbare wetenschappelijke bewijs.

4 Klaarmaken voor gebruik

4.1 Het apparaat opladen

Het opladen van het apparaat duurt ongeveer 6 uur. Een volledig opgeladen apparaat heeft een snoerloze gebruikstijd tot 30 minuten.

- 1** Zorg ervoor dat het apparaat is uitgeschakeld.
- 2** Plaats de kleine stekker in het contact van de oplaadhouder (1), sluit de adapter aan op het stopcontact (2), verwijder de beschermkap (3) en zet het apparaat in de oplaadhouder (4). (Fig. 2)

- 3** Het oplaadlampje knippert wit om aan te duiden dat het apparaat oplaadt. Wanneer de accu helemaal is opgeladen, brandt het oplaadlampje ononderbroken wit. (Fig. 3)

4.2 Bijna-leeg-indicatie

- Wanneer de accu bijna leeg is, knippert het oplaadlampje amber gedurende 15 seconden. De accu bevat nog steeds genoeg energie voor een volledige behandeling. (Fig. 4)

Om het apparaat op te laden volgt u de stappen in 'Het apparaat opladen' hierboven.

5 Het apparaat gebruiken

Zorg dat het apparaat volledig is opgeladen voordat u het voor de eerste keer gebruikt.

Opmerking:

U kunt het apparaat in de douche, in de badkuip of voor de gootsteen gebruiken.

5.1 Opzetborstels

De VisaPure wordt geleverd met twee verschillende opzetborstels:

- Normal, voor alle huidtypen;
- Sensitive, speciaal ontworpen voor de gevoelige huid.

U kunt de opzetborstel gebruiken die het beste bij uw huid past.

5.2 Dagelijkse gezichtsreiniging met VisaPure

5.2.1 Snelheidsstanden

U kunt tussen twee verschillende snelheidsstanden kiezen die van uw persoonlijke voorkeur afhangen.

- Snelheid één, 'zacht reinigen', voor mild, zacht reinigen.
- Snelheid twee, 'diep reinigen', voor aangenaam en intensiever reinigen.

5.2.2 Huidzones

- Het gezicht kan in drie zones worden verdeeld: rechterwang, linkerwang en T-zone. De wangzones omvatten de kin, het gebied tussen neus en bovenlip en het gebied tussen ogen en oren. De hals en het decolleté kunnen ook in drie zones worden verdeeld. (Fig. 5)

Opmerking:

Gebruik het apparaat niet op de gevoelige huid rond de ogen.

5.2.3 Huidzonetimer

Wanneer u het apparaat inschakelt, werkt het gedurende drie perioden van 20 seconden. Tussen deze perioden is er een korte pauze om aan te duiden dat u de opzetborstel naar een andere huidzone moet bewegen.

5.2.4 Automatische uitschakeling

Het apparaat schakelt na een minuut automatisch uit, om overbehandeling te voorkomen.

5.2.5 Reinigingsprocedure

Opmerking:

U kunt het apparaat tweemaal per dag gebruiken.

- 1** Duw de opzetborstel op de aansluitpin totdat hij op zijn plaats klikt. (Fig. 6)
- 2** Bevochtig de opzetborstel met water en breng het reinigingsmiddel aan op uw gezicht. U kunt de opzetborstel ook rechtstreeks met vloeibaar reinigingsmiddel bevochtigen. Gebruik het apparaat niet met een droge opzetborstel; dit kan de huid irriteren.
- 3** Plaats de opzetborstel op uw huid.
- 4** Druk eenmaal op de aan/uitknop om het apparaat in te schakelen. Het apparaat begint te werken op snelheid 1. Druk tweemaal voor snelheid 2. Druk driemaal om het apparaat uit te schakelen of wacht tot het automatisch uitschakelt. (Fig. 7)
- 5** Beweeg de opzetborstel zachtjes over uw huid met cirkelvormige bewegingen. Duw de opzetborstel niet te hard op de huid, zodat de behandeling comfortabel blijft. (Fig. 8)
- 6** Na 20 seconden pauzeert het apparaat kort om u te laten weten dat u naar een andere zone moet bewegen. Overdrijf het reinigen niet en reinig geen zone langer dan 20 seconden.

6 Schoonmaken en onderhoud

Gebruik nooit schuursponzen, schurende schoonmaakmiddelen of agressieve vloeistoffen zoals benzine of aceton om het apparaat schoon te maken.

6.1 Het apparaat en de opzetborstel reinigen

Reinig het apparaat en de opzetborstel grondig met water na elk gebruik, om u te verzekeren van een optimale prestatie. Zorg ervoor dat het apparaat uitgeschakeld is voordat u het gaat reinigen.

- 1 Spoel het handvat en de opzetborstel onder de kraan met warm water (max 40°C). (Fig. 9)
- 2 Reinig de achterzijde van de opzetborstel en de aansluitpin van het apparaat minstens eenmaal per week onder de kraan. (Fig. 10)
- 3 Droog deze delen met een handdoek.

6.2 De adapter en de oplaadhouder reinigen

 **Gevaar:**
Houd de adapter altijd droog. Spoel de adapter nooit af onder de kraan en dompel de adapter nooit in water.

- 1** Zorg ervoor dat de adapter niet is aangesloten wanneer u deze schoonmaakt. Veeg de adapter uitsluitend af met een droge doek.
- 2** Maak de oplaadhouder altijd los van de adapter voor u deze schoonmaakt. (Fig. 11)
- 3** U kunt de oplaadhouder met een vochtige doek schoonmaken. Droog de oplaadhouder voor u deze opnieuw op de adapter aansluit. (Fig. 12)

7 Opbergen

- Berg het apparaat met de bevestigde opzetborstel op in de oplaadhouder. (Fig. 13)
- Voor het reizen: zet de beschermkap op de droge opzetborstel om de haren van de opzetborstel te beschermen wanneer u het apparaat meeneemt. (Fig. 14)



Opmerking:

Berg nooit een natte opzetborstel in de beschermkap op.

8 Vervangen

8.1 De opzetborstel vervangen

Versleten haren kunnen tot huidirritatie leiden. Daarom zou de opzetborstel iedere 3 maanden moeten worden vervangen of eerder, als de haren vervormd of beschadigd zijn.

Vervangende opzetborstels en extra opzetborsteltypen zijn verkrijgbaar op onze website www.shop.philips.com/service of in de winkel waar u uw Philips-schoonheidsapparaat hebt gekocht. Als u problemen hebt met het vinden van vervangende opzetborstels, neem dan contact op met het Philips Consumer Care Centre in uw land. U vindt de contactgegevens in de 'worldwide guarantee'-vouwblad. U kunt ook www.philips.com/support raadplegen.

9 Milieu

- Gooi het apparaat aan het einde van zijn levensduur niet weg met het normale huisvuil, maar lever het in op een door de overheid aangewezen inzamelpunt om het te laten recyclen. Op die manier levert u een bijdrage aan een schonere leefomgeving. (Fig. 15)
- De ingebouwde accu bevat substanties die de omgeving kunnen vervuilen. Verwijder altijd de accu voor u het apparaat weggooit en breng het naar een officieel inzamelpunt. Breng de accu naar een officieel inzamelpunt voor accu's.

9.1 De accu verwijderen voor het weggooien van het apparaat

- 1** Verwijder het apparaat van de oplaadhouder, schakel het apparaat in en laat het werken tot het na een minuut uitschakelt. Herhaal deze actie tot de accu leeg is.
- 2** Plaats een kleine gewone schroevendraaier tussen de zilverkleurige ring en de antirolrand en duw het bovenste deel van het apparaat los. Trek het bovenste deel met de accuhouder voorzichtig uit de behuizing.
- 3** Haal de accu uit de accuhouder. (Fig. 16)

 **Waarschuwing:**

Probeer de accu niet te vervangen.

 **Waarschuwing:**

Sluit het apparaat niet meer aan op de netspanning nadat u de accu hebt verwijderd.

10 Garantie en service

Als u service of informatie nodig hebt of als u een probleem ondervindt, bezoek dan de ondersteuningspagina op de Philips-website (**www.philips.com/support**) of neem contact op met het Philips Consumer Care Centre in uw land. Het telefoonnummer vindt u in het 'worldwide garantie'-vouwblad. Als er geen Consumer Care Centre in uw land is, ga dan naar uw plaatselijke Philips-dealer.

11 Problemen oplossen

Dit hoofdstuk behandelt in het kort de problemen die u kunt tegenkomen tijdens het gebruik van het apparaat. Als u het probleem niet kunt oplossen met de informatie hieronder, ga dan naar www.philips.com/support voor een lijst met veelgestelde vragen of neem contact op met het Consumer Care Centre in uw land.

Probleem

Oplossing

Ik weet niet of het apparaat geschikt is voor gebruik op mijn huid.

Gebruik het apparaat niet op gebarsten huid, open wonden of als u aan huidaandoeningen of huidirritaties lijdt, zoals ernstige acne, zonnebrand, huidinfectie enz. Gebruik het apparaat niet als u medicatie op basis van steroïden neemt.

Het apparaat laadt niet op.

Verzekert u ervan dat het stopcontact waarop u het apparaat aansluit werkt. Controleer of de spanning die op het apparaat wordt aangeduid overeenkomt met de lokale netspanning. Controleer of de contactpinnen op het apparaat goed in contact komen met de contactpunten in het de houder. Als u een stopcontact in een badkamerkast gebruikt, kunt u de verlichting moeten inschakelen om het stopcontact te activeren. Wanneer het lampje op het apparaat nog steeds niet inschakelt of wanneer het apparaat nog niet steeds oplaadt, breng het dan naar uw Philips-dealer of het dichtstbijzijnde Philips-servicecentrum.

Probleem

Oplossing

Het apparaat werkt niet meer.

Controleer of u de aan/uitknop goed hebt ingedrukt. Laad het apparaat op volgens de instructies in deze gebruiksaanwijzing. Controleer of er een stroomstoring is en of het stopcontact werkt. Controleer of het oplaadlampje op het apparaat brandt om te controleren of het apparaat oplaadt. Als het lampje niet brandt of als het apparaat nog steeds niet werkt, breng het dan naar uw Philips-dealer of het dichtstbijzijnde Philips-servicecentrum.

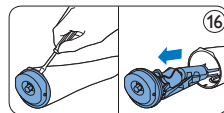
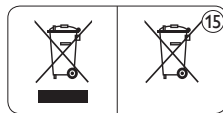
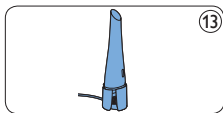
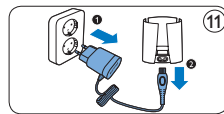
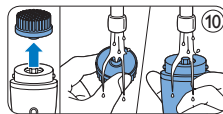
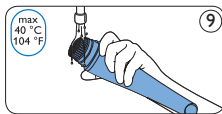
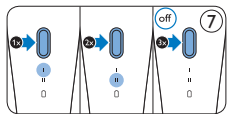
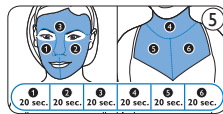
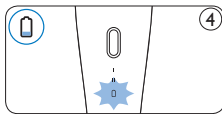
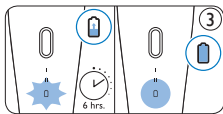
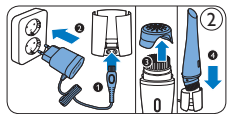



© 2012 Koninklijke Philips Electronics N.V.

All rights reserved.

Document order number: 4203.000.7048.1

