

## MicroSaver® Retractable Notebook Lock

**Instruction Guide**  
**Guide d'instructions**  
**Bedienungsanleitung**  
**Handleiding**  
**Istruzioni**  
**Manual de instrucciones**

**Használati útmutató**  
**Příručka s pokyny**  
**Instrukcja obsługi**  
**Руководство пользователя**  
**Manual de instruções**

Contents / Contenu / Inhalt / Inhoud / Contenido / Contenido / Tartalomjegyzék / Obsah /  
Zawartość opakowania / Содержание / Conteúdo

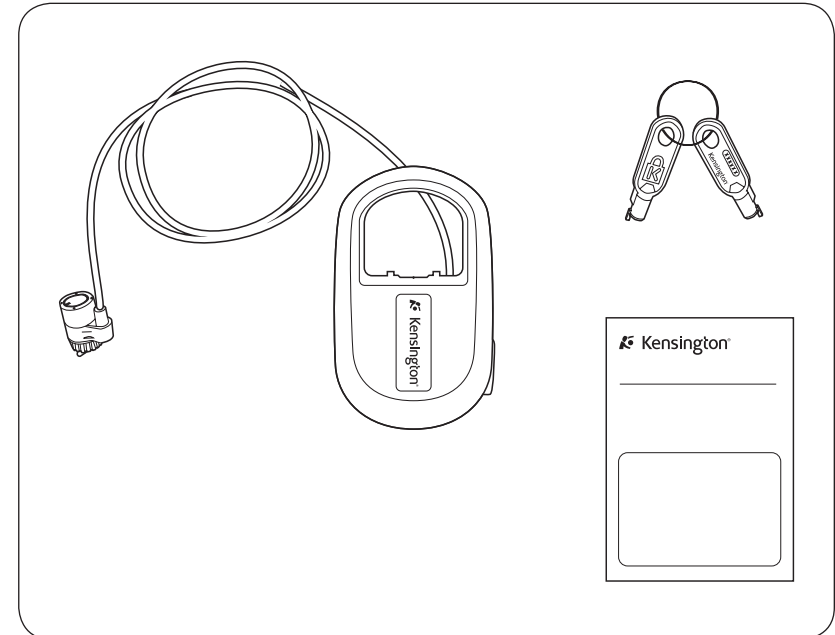

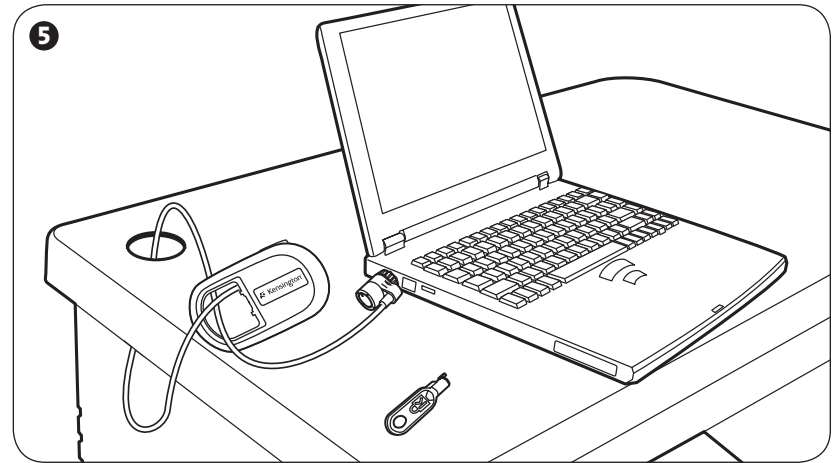
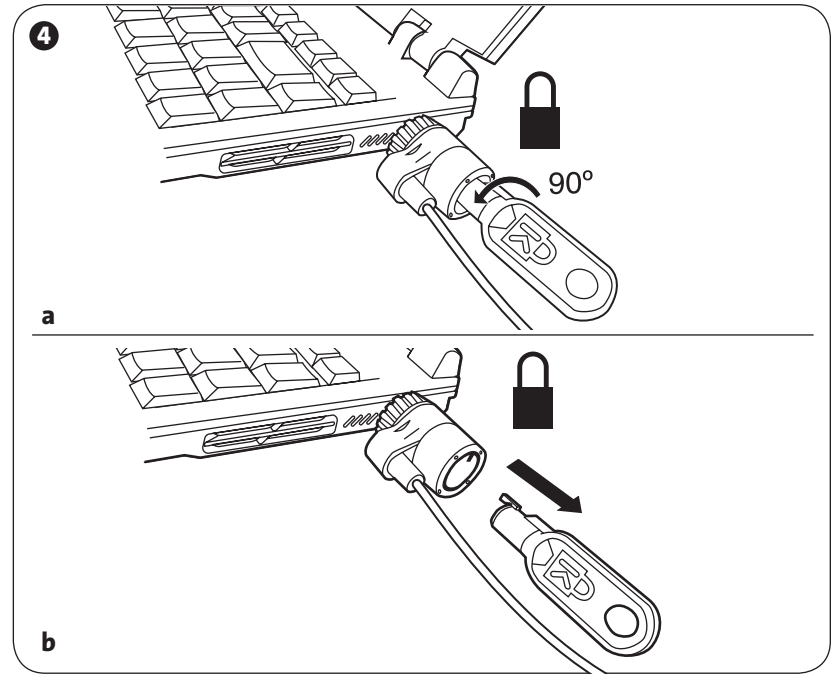
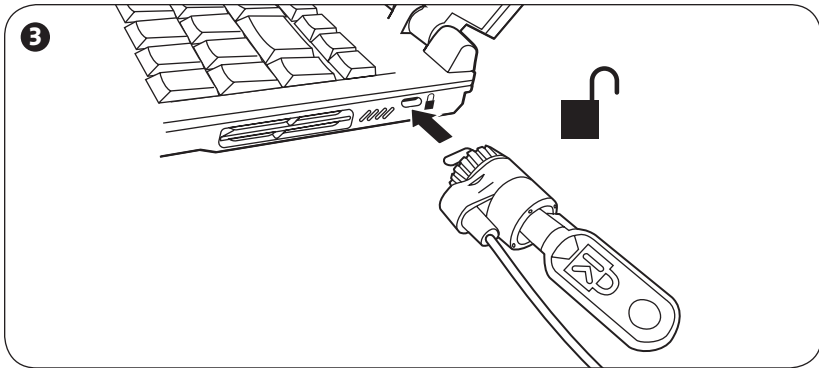
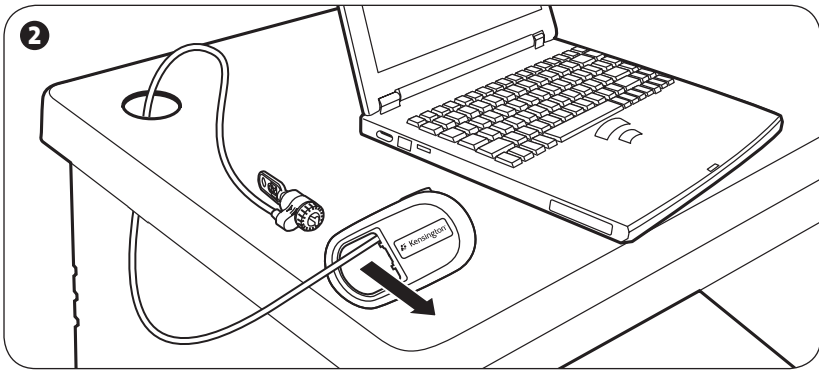
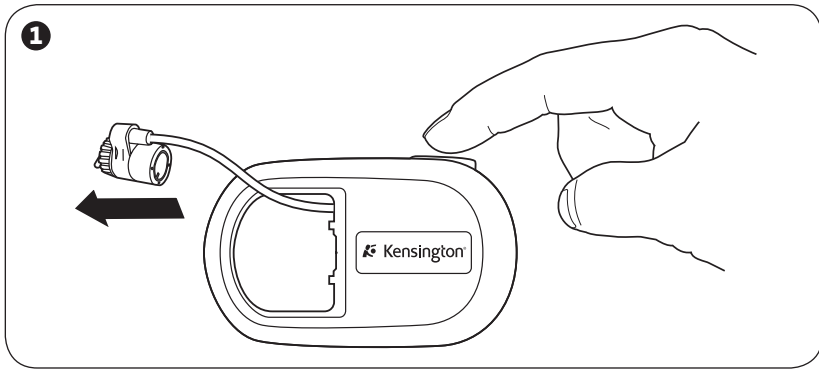

## Congratulations!

Your new Kensington® MicroSaver® Retractable Notebook Lock is the first line of defense against theft of computer hardware and data. The MicroSaver is specifically designed for notebook computers and works with 99% of notebook computers manufactured today. The patented T-Bar engagement mechanism fits securely into the Kensington Security Slot (K-Slot) and the Retractable Security Cable allows you to carry your MicroSaver with you, helping to protect you against notebook computer theft on-the-go.

## Tamper-Evident Feature

- **What is it?** The MicroSaver Retractable Notebook Lock contains a new-tamper evident feature to add to your peace of mind.
- **How does it work?** If the lock is tampered with, it enters Lockdown mode. In Lockdown mode, the key does not fit in the lock.
- **How can I tell if my lock has been tampered with?** You can tell if your lock was tampered with if the red dot is visible.
- **What do I do if the lock is in Lockdown mode?** If the red dot is visible, please check [lockdown.kensington.com](http://lockdown.kensington.com) or call your country's technical support number for instructions on how to unlock the MicroSaver Retractable Notebook Lock.

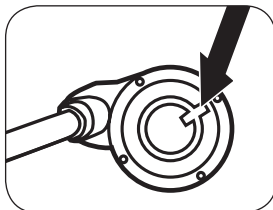

## Key Code Registration

### ⚠ IMPORTANT! REGISTER YOUR KEY CODE!

- **What is it?** Key code registration lets you register your key code so that you can identify it if you ever need to replace the key. This prevents anyone from making a copy of your key without authorization.
- **How do I register?** To register your key code, locate the code stamped on the key, then go to [www.kensington.com](http://www.kensington.com) to register.
- **What if I don't have Internet access?** If you do not have online access to the Kensington Web site, write down the key code and put it in a safe place.

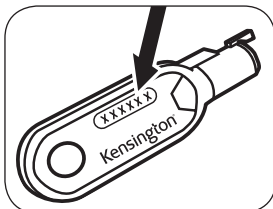

## Kensington Security Slot Adapter

- **What is it?** The Kensington security slot adapter kit lets you use the MicroSaver Retractable Notebook Lock with notebook computers and other devices that do not have a Kensington security slot.
- **How do I get one?** Go to [www.kensington.com](http://www.kensington.com).

## Registering Your Kensington Product

Register your Kensington product online at [www.kensington.com](http://www.kensington.com).

## Technical Support

Technical support is available to all registered users of Kensington products. Technical Support contact information can be found on the back page of this manual.

## Web Support

You may find the answer to your problem in the Frequently Asked Questions (FAQ) section of the Support area on the Kensington Website: [www.support.kensington.com](http://www.support.kensington.com).

## Telephone Support

There is no charge for technical support except long-distance charges where applicable. Please visit [www.kensington.com](http://www.kensington.com) for telephone support hours. In Europe, technical support is available by telephone Monday to Friday 0900 to 2100.

Please note the following when calling support:

- Call from a phone where you have access to your device
- Be prepared to provide the following information:
  - Name, address, and telephone number
  - The name of the Kensington product
  - Symptoms of the problem and what led to them

## Two-Year Limited Warranty

KENSINGTON COMPUTER PRODUCTS GROUP ("KENSINGTON") warrants only to the original purchaser of this product from a Kensington-authorized reseller or distributor that this product will be free from defects in material and workmanship under normal use and service for two years after date of purchase. KENSINGTON, at its option, shall repair or replace the defective unit covered by this warranty. Please retain the dated sales receipt as evidence of the original purchaser's date of purchase. You will need it for any warranty service. In order to keep this limited warranty in effect, the product must have been handled and used as prescribed in the instructions accompanying this warranty. This limited warranty does not cover any damage due to accident, misuse, abuse or negligence. This limited warranty is valid only if the product is used with the equipment specified on the product box. Please check product box for details or call KENSINGTON technical support. This limited warranty is non-transferable and does not apply to any purchaser who bought the product from a reseller or distributor not authorized by Kensington, including but not limited to purchases from internet auction sites. This warranty does not affect any other legal rights you may have by operation of law. Contact KENSINGTON at [www.support.kensington.com](http://www.support.kensington.com) or at one of the technical support numbers listed below for warranty service procedures.

### DISCLAIMER OF WARRANTY

EXCEPT FOR THE LIMITED WARRANTY PROVIDED HEREIN, TO THE EXTENT PERMITTED BY LAW, KENSINGTON DISCLAIMS ALL WARRANTIES, EXPRESS OR IMPLIED, INCLUDING ALL WARRANTIES OF MERCHANTABILITY AND/OR FITNESS FOR A PARTICULAR PURPOSE. TO THE EXTENT THAT ANY IMPLIED WARRANTIES MAY NONETHELESS EXIST BY OPERATION OF LAW, ANY SUCH WARRANTIES ARE LIMITED TO THE DURATION OF THIS WARRANTY.

SOME STATES/PROVINCES DO NOT ALLOW LIMITATIONS ON HOW LONG AN IMPLIED WARRANTY LASTS, SO THE ABOVE LIMITATIONS MAY NOT APPLY TO YOU.

### LIMITATION OF LIABILITY

REPAIR OR REPLACEMENT OF THIS PRODUCT, AS PROVIDED HEREIN, IS YOUR EXCLUSIVE REMEDY. KENSINGTON SHALL NOT BE LIABLE FOR ANY SPECIAL, INCIDENTAL OR CONSEQUENTIAL DAMAGES, INCLUDING, BUT NOT LIMITED TO, LOST REVENUES, LOST PROFITS, LOSS OF USE OF SOFTWARE, LOSS OR RECOVERY OF DATA, RENTAL OF REPLACEMENT EQUIPMENT, DOWNTIME, DAMAGE TO PROPERTY, AND THIRD-PARTY CLAIMS, ARISING OUT OF ANY THEORY OF RECOVERY, INCLUDING WARRANTY, CONTRACT, STATUTORY OR TORT. NOTWITHSTANDING THE TERM OF ANY LIMITED WARRANTY OR ANY WARRANTY IMPLIED BY LAW, OR IN THE EVENT THAT ANY LIMITED WARRANTY FAILS OF ITS ESSENTIAL PURPOSE, IN NO EVENT WILL KENSINGTON'S ENTIRE LIABILITY EXCEED THE PURCHASE PRICE OF THIS PRODUCT. SOME STATES/PROVINCES DO NOT ALLOW THE EXCLUSION OR LIMITATION OF INCIDENTAL OR CONSEQUENTIAL DAMAGES, SO THE ABOVE LIMITATION OR EXCLUSION MAY NOT APPLY TO YOU. THIS WARRANTY GIVES YOU SPECIFIC LEGAL RIGHTS AND YOU MAY ALSO HAVE OTHER RIGHTS THAT VARY FROM STATE TO STATE AND PROVINCE TO PROVINCE.

Kensington, ACCO and the ACCO logo, MicroSaver and the K & Lock logo are registered trademarks of ACCO Brands. The Kensington Promise is a service mark of ACCO Brands. Covered by one or more of the following patents US6553794, US5502989, US5327752, US5381685, US6000251, US5493878, US6155088, US6588241, US6553794, US6112562, EP577811B1. Other US and international patents pending.

© 2008 Kensington Computer Products Group, a division of ACCO Brands. Any unauthorized copying, duplicating, or other reproduction of the contents hereof is prohibited without written consent from Kensington Computer Products Group. All rights reserved. 4/08

## Félicitations !

Votre nouveau Kensington® MicroSaver® Retractable Notebook Lock représente la première ligne de défense pour la sécurisation des données et de votre ordinateur. Le MicroSaver a été spécialement conçu pour les ordinateurs portables et est compatible avec 99 % de ceux fabriqués actuellement. Le verrou breveté en forme de T s'introduit dans la fente de sécurité Kensington et le câble de sécurité rétractable vous permet de transporter votre MicroSaver avec vous, afin de protéger votre ordinateur portable contre le vol lors de vos déplacements.

## Indicateur d'effraction

- **Qu'est-ce que c'est ?** Le MicroSaver Retractable Notebook Lock est doté d'un nouvel indicateur d'effraction pour que vous soyez encore plus tranquille.
- **Comment fonctionne-t-il ?** Si le cadenas est forcé, il entre en mode de verrouillage (Lockdown). En mode de verrouillage (Lockdown), la clé ne rentre pas dans le cadenas.
- **Comment puis-je savoir si mon cadenas a été forcé ?** Si le point rouge est visible, cela signifie que votre cadenas a été forcé.
- **Que dois-je faire si le cadenas est en mode de verrouillage (Lockdown) ?** Si le point rouge est visible, accédez au site [lockdown.kensington.com](http://lockdown.kensington.com) ou contactez l'assistance technique de votre pays pour obtenir des instructions sur la façon de déverrouiller le MicroSaver Retractable Notebook Lock.

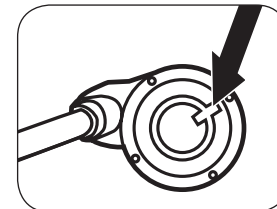

## Enregistrement du code clé

### ⚠ IMPORTANT ! ENREGISTREZ VOTRE CODE CLÉ !

- **Qu'est-ce que c'est ?** L'enregistrement du code clé vous permet d'enregistrer votre clé pour l'identifier si vous souhaitez un jour la remplacer. Ceci empêche toute personne de copier votre clé sans autorisation.
- **Comment dois-je procéder pour effectuer l'enregistrement ?** Pour enregistrer votre code clé, localisez le code apparaissant sur la clé puis accédez au site [www.kensington.com](http://www.kensington.com) pour l'enregistrement.
- **Que dois-je faire si je n'ai pas d'accès à Internet ?** Si vous n'avez pas d'accès en ligne au site Web de Kensington, notez le code clé et rangez-le dans un endroit sûr.

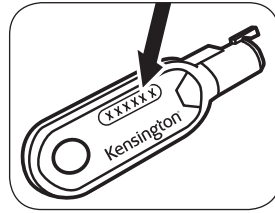

## Adaptateur de fente de sécurité Kensington

- **Qu'est-ce que c'est ?** Le kit adaptateur de fente de sécurité Kensington vous permet d'utiliser le MicroSaver Retractable Notebook Lock avec des ordinateurs portables et d'autres périphériques non pourvus d'une fente de sécurité Kensington.
- **Comment puis-je me le procurer ?** Visitez le site [www.kensington.com](http://www.kensington.com).

## Enregistrement de votre produit Kensington

Enregistrez votre produit Kensington en ligne à l'adresse [www.kensington.com](http://www.kensington.com).

## Assistance technique

Une assistance technique est disponible pour tous les utilisateurs de produits Kensington enregistrés. L'assistance technique est gratuite sauf en cas de déplacement longue distance, selon les tarifs applicables. Les coordonnées de l'assistance technique sont disponibles au dos de ce manuel.

## Assistance Web

Il se peut que vous trouviez une solution à votre problème dans la Foire aux questions (FAQ) de la zone Assistance du site Web de Kensington : [www.support.kensington.com](http://www.support.kensington.com).

## Support téléphonique

L'assistance technique est gratuite, à l'exception des coûts d'appel longue distance, le cas échéant. Veuillez visiter le site [www.kensington.com](http://www.kensington.com) pour les heures d'ouverture de l'assistance téléphonique. En Europe, l'assistance technique est disponible par téléphone du lundi au vendredi, de 9h00 à 21h00.

Veuillez noter ce qui suit lors d'une demande d'assistance :

- Vous devez avoir accès à votre périphérique lorsque vous appelez l'assistance technique
- Les informations suivantes vous seront demandées :
  - Nom, adresse et numéro de téléphone
  - Nom du produit Kensington
  - Symptômes du problème et faits qui en sont à l'origine

## Garantie limitée à 2 ans

KENSINGTON COMPUTER PRODUCTS GROUP (ci-après « KENSINGTON ») garantit ce produit, uniquement à l'acheteur d'origine l'ayant acquis auprès d'un distributeur ou revendeur agréé Kensington, contre tout vice de matériau et de fabrication dans le cadre d'une utilisation et d'un entretien normaux pendant une durée de deux ans à compter de la date d'achat. Veuillez conserver la facture comme preuve de la date d'achat de l'acheteur d'origine. Elle vous sera nécessaire pour bénéficier de la garantie. Pour que la présente garantie limitée soit valable, le produit devra être manipulé et utilisé comme indiqué dans les instructions fournies avec la présente garantie. Cette garantie limitée ne couvre pas les dommages dus à un accident, à une mauvaise utilisation, à un abus ou à une négligence. Elle n'est valide que si le produit est utilisé sur l'ordinateur ou le système spécifié sur la boîte du produit. Veuillez vous y référer pour obtenir plus de détails ou contactez l'assistance technique de KENSINGTON. Cette garantie limitée n'est pas transférable et ne s'applique pas aux acheteurs ayant acquis ce produit auprès d'un distributeur ou revendeur non agréé Kensington, y compris mais sans limitation les achats effectués sur des sites Internet de mise aux enchères. Cette garantie n'affecte aucun autre droit légal que vous pouvez avoir par force de loi. Contactez KENSINGTON sur le site [www.support.kensington.com](http://www.support.kensington.com) ou en appelant l'un des numéros de l'assistance technique répertoriés ci-dessous pour en savoir plus sur les procédures de service sous garantie.

### DÉNI DE RESPONSABILITÉ

À L'EXCEPTION DE LA GARANTIE FOURNIE ICI, DANS LES LIMITES AUTORISÉES PAR LA LOI, KENSINGTON DÉNIE TOUTE RESPONSABILITÉ, EXPRESSE OU IMPLICITE, Y COMPRIS TOUTE RESPONSABILITÉ DE QUALITÉ MARCHANDE ET/OU D'APTITUDE POUR UN USAGE PARTICULIER. DANS LA MESURE OU TOUTE GARANTIE IMPLICITE PEUT NEANMOINS EXISTER SELON LA LOI, TOUTES CES GARANTIES SONT LIMITÉES À LA DURÉE DE CETTE GARANTIE

CERTAINS ÉTATS/PROVINCES N'AUTORISENT PAS LES LIMITATIONS SUR LA DURÉE D'UNE GARANTIE IMPLICITE. LES LIMITATIONS REPRISES CI-DESSUS PEUVENT DONC NE PAS VOUS ÊTRE APPLICABLES.

### LIMITATION DE RESPONSABILITÉ

LA RÉPARATION OU LE REMPLACEMENT DE CE PRODUIT, SELON LES CONDITIONS DE GARANTIE, CONSTITUENT VOTRE UNIQUE RECOURS. KENSINGTON NE POURRA EN AUCUN CAS ÊTRE TENU POUR RESPONSABLE DE DOMMAGES SPÉCIAUX, ACCIDENTELS OU INDIRECTS, Y COMPRIS, MAIS NON LIMITÉS À, DES PERTES DE REVENUS, DE BÉNÉFICES, UNE PERTE D'USAGE DE LOGICIEL, UNE PERTE DE DONNÉES, LA LOCATION D'ÉQUIPEMENT DE REMPLACEMENT, LES TEMPS D'IMMOBILISATION, DES DOMMAGES AUX BIENS ET DES RÉCLAMATIONS FAITES PAR DES TIERS, ISSUES DE QUELQUE THÉORIE DE DÉDOMMAGEMENT QUE CE SOIT, Y COMPRIS LA GARANTIE, LE CONTRAT, LÉGAL OU DÉLICTEUX. NONOBTANT L'ÉCHÉANCE DE TOUTE GARANTIE LIMITEE OU DE TOUTE GARANTIE IMPLICITE PAR FORCE DE LOI, OU DANS LE CAS OÙ CETTE GARANTIE LIMITEE SORT DE SON OBJET PRINCIPAL, L'ENTIÈRE RESPONSABILITÉ DE KENSINGTON NE POURRA EN AUCUN CAS EXCÉDER LE PRIX D'ACHAT DE CE PRODUIT. CERTAINS ÉTATS/PROVINCES N'AUTORISENT PAS L'EXCLUSION OU LA LIMITATION DES DOMMAGES ACCIDENTELS OU INDIRECTS, LA LIMITATION OU EXCLUSION MENTIONNÉE CI-DESSUS PEUT DONC NE PAS VOUS ÊTRE APPLICABLE. CETTE GARANTIE VOUS DONNE DES DROITS LÉGAUX SPÉCIFIQUES ET VOUS POUVEZ ÉGALEMENT BÉNÉFICIER D'AUTRES DROITS QUI DIFFÈRENT D'UN ÉTAT À L'AUTRE ET D'UNE PROVINCE À L'AUTRE.

Kensington, ACCO et le logo ACCO, MicroSaver et le logo K & Lock sont des marques déposées d'ACCO Brands. The Kensington Promise est une marque de service d'ACCO Brands. Couvert par un ou plusieurs des brevets suivants US6553794, US5502989, US5327752, US5381685, US6000251, US5493878, US6155088, US6588241, US6553794, US6112562, EP577811B1. Autres brevets américains et internationaux en cours.

© 2008 Kensington Computer Products Group, une division d'ACCO Brands. Toute copie, duplication ou autre reproduction non autorisée du contenu de ce manuel est interdite sans le consentement écrit de Kensington Computer Products Group. Tous droits réservés. 4/08

## DEUTSCH

## Herzlichen Glückwunsch!

Ihr neues Kensington® MicroSaver® Retractable Notebook-Schloss bietet effektiven Schutz vor Diebstahl von Computerhardware und -daten. Das MicroSaver wurde speziell für Notebook-Computer konzipiert und kann bei 99 % heute erhältlichen Notebook-Computer verwendet werden. Der patentierte T-Kupplungs-Verschlussmechanismus passt sicher in die Kensington-Sicherheitsbuchse (K-Slot) und mit dem Sicherheitskabel mit automatischem Einzug können Sie Ihren MicroSaver immer mitnehmen und sind unterwegs gegen Diebstahl Ihres Notebooks geschützt.

## Antimanipulations-Sicherung

- **Was ist das?** Das MicroSaver Retractable Notebook-Schloss weist ein neues Antimanipulations-Merkmal auf, das Ihnen Gewissheit verschafft.
- **Wie funktioniert das?** Wenn das Schloss manipuliert wird, wird es in Sperr-Modus versetzt. Im Sperr-Modus passt der Schlüssel nicht in das Schloss.
- **Woran erkenne ich, dass das Schloss manipuliert wurde?** Wenn der rote Punkt zu sehen ist, können Sie davon ausgehen, dass das Schloss manipuliert wurde.
- **Wie gehe ich vor, wenn sich das Schloss im Sperr-Modus befindet?** Wenn der rote Punkt zu sehen ist, ziehen Sie [lockdown.kensington.com](http://lockdown.kensington.com) zurate, oder rufen Sie die für Ihr Land gültige Nummer der technischen Unterstützung an, um Anweisungen zum Entsperren des MicroSaver Retractable Notebook-Schlusses zu erhalten.

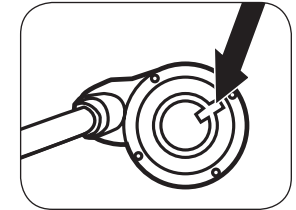

## Keycode-Registrierung

### ⚠ WICHTIG! REGISTRIEREN SIE IHREN KEYCODE!

- **Was ist das?** Bei der Keycode-Registrierung können Sie Ihren Keycode für den Fall angeben, dass der Schlüssel einmal ersetzt werden muss. Auf diese Weise werden Dritte daran gehindert, unberechtigterweise eine Kopie Ihres Schlüssels anfertigen zu lassen.
- **Wie gehe ich bei der Registrierung vor?** Suchen Sie den in den Schlüssel eingestanzten Keycode, und rufen Sie für die Registrierung [www.kensington.com](http://www.kensington.com) auf.
- **Wie gehe ich vor, wenn ich keinen Internetzugang habe?** Wenn Sie nicht auf die Kensington-Website zugreifen können, notieren Sie sich den Keycode und verwahren Sie ihn an einem sicheren Ort.

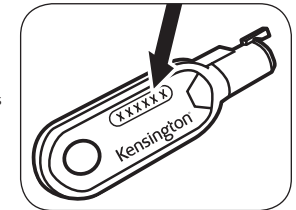

## Adapter für Kensington-Sicherheitsbuchse

- **Was ist das?** Mit dem Adapterkit für die Kensington-Sicherheitsbuchse können Sie das MicroSaver Retractable Notebook-Schloss für Notebook-Computer und andere Geräte verwenden, die keine Kensington-Sicherheitsbuchse aufweisen.
- **Wo kann ich den Adapter beziehen?** Öffnen Sie [www.kensington.com](http://www.kensington.com).

## Registrieren Ihres Kensington-Produkts

Registrieren Sie Ihr Kensington-Produkt online unter [www.kensington.com](http://www.kensington.com).

## Technischer Support

Alle registrierten Benutzer von Kensington-Produkten erhalten technische Unterstützung. Mit Ausnahme von Gesprächsgebühren bzw. eventuellen Ferngesprächsgebühren entstehen keine Kosten für die technische Unterstützung. Die Kontaktinformationen zur technischen Unterstützung sind der Rückseite dieser Bedienungsanleitung zu entnehmen.

## Unterstützung über das Internet

Viele Probleme lassen sich bereits mithilfe der „Häufig gestellten Fragen“ (Frequently Asked Questions, (FAQ)) im Unterstützungsbereich auf der Kensington-Website lösen: [www.support.kensington.com](http://www.support.kensington.com).

## Telefonische Unterstützung

Mit Ausnahme von eventuellen Ferngesprächsgebühren entstehen keine Kosten für die technische Unterstützung. Die Geschäftszeiten der telefonischen Unterstützung entnehmen Sie bitte unserer Website [www.kensington.com](http://www.kensington.com). In Europa sind wir telefonisch für Sie da: von Montag bis Freitag zwischen 9:00 und 21:00 Uhr.

Beachten Sie hinsichtlich der telefonischen Kontaktaufnahme mit der technischen Unterstützung Folgendes:

- Benutzen Sie für Anrufe ein Telefon, von dem aus Sie Zugriff auf das Gerät haben.
- Bereiten Sie folgende Informationen vor:
  - Name, Anschrift, Telefonnummer
  - Bezeichnung des Kensington-Produkts
  - Symptome des Problems und Ursachen

## 2 Jahre beschränkte Garantie

KENSINGTON COMPUTER PRODUCTS GROUP („KENSINGTON“) garantiert nur dem ursprünglichen Käufer dieses Produkts, das bei einem von Kensington autorisierten Wiederverkäufer oder Distributor erworben wurde, für die Dauer von 2 Jahren ab dem Kaufdatum unter normalen Einsatz- und Wartungsbedingungen ein mängelfreies Produkt. Bitte bewahren Sie die Rechnung als Beleg für das Kaufdatum des ursprünglichen Käufers auf. Dies ist für eventuelle Garantiesprüche erforderlich. Die beschränkte Garantie wird nur gewährt, wenn das Produkt gemäß den dieser Garantie beigefügten Bedienungshinweisen verwendet wird. Diese beschränkte Garantie deckt keine Schäden ab, die auf Unfälle, Missbrauch, Anwendungsfehler oder Fahrlässigkeit zurückzuführen sind. Diese beschränkte Garantie ist nur gültig, wenn das Produkt mit den auf der Verpackung des Produkts angegebenen Geräten verwendet wird. Detaillierte Informationen finden Sie auf der Verpackung des Produkts. Sie können sich auch mit der technischen Unterstützung von KENSINGTON in Verbindung setzen. Diese beschränkte Garantie ist nicht übertragbar und gilt nicht für Käufer, die das Produkt von einem Wiederverkäufer oder Distributor, der nicht von Kensington autorisiert ist, erworben hat. Die trifft auch auf Internetauktionen zu, ist aber nicht darauf beschränkt. Diese Garantie betrifft nicht bestimmte Rechte, die Sie eventuell gemäß den gesetzlichen Vorschriften haben. Wenden Sie sich unter [www.support.kensington.com](http://www.support.kensington.com) an KENSINGTON oder rufen Sie eine der unten aufgeführten Telefonnummern des technischen Supports an, um Informationen zum Garantie-Service-Verfahren zu erhalten.

### HAFTUNGSAUSSCHLUSS

ABGESEHEN VON DEN HIER BESCHRIEBENEN BESCHRÄNKTEN GARANTIELEISTUNGEN ÜBERNIMMT KENSINGTON IM RAHMEN DER GELTENDEN GESETZLICHEN BESTIMMUNGEN KEINERLEI WEITERE EXPLIZITE ODER IMPLIZITE HAFTUNG. DIES ERSTRECKT SICH AUCH AUF JEDLICHE HAFTUNG BEZÜGLICH DER HANDELBARKEIT UND/ODER DER EIGNUNG FÜR BESTIMMTE ZWECKE. IM RAHMEN JEDLICHER IMPLIZITER HAFTUNG, DIE DESSEN UNGEACHTET AUS GESETZLICHEN VORSCHRIFTEN BESTEHT, BESCHRÄNKEN SICH DIESE GARANTIELEISTUNGEN AUF DIE DAUER DIESER GARANTIE.

BESTIMMTE BUNDESSTAATEN/PROVINZEN LASSEN DIE BESCHRÄNKUNG HINSICHTLICH DES GEWÄHRLEISTUNGSZEITRAUMS NICHT ZU, SODASS DIE OBEN GENANNTEN EINSCHRÄNKUNGSKLAUSELN FÜR SIE MÖGLICHERWEISE NICHT RELEVANT SIND.

### HAFTUNGSBESCHRÄNKUNG

IHRE RECHTE BESCHRÄNKEN SICH AUF DIE REPARATUR ODER DEN ERSATZ DIESES PRODUKTS IM LIEFERZUSTAND. KENSINGTON ÜBERNIMMT KEINE HAFTUNG FÜR JEDLICHE SPEZIELLE, BEILÄUFIG ENTSTANDENE ODER FOLGESCHÄDEN, INKLUSIVE, ABER NICHT BESCHRÄNKT AUF, ERTRAGSEINBUSSEN, GEWINNEINBUSSEN, EINSCHRÄNKUNGEN BEI DER VERWENDUNG DER SOFTWARE, VERLUST ODER WIEDERHERSTELLUNG VON DATEN, KOSTEN FÜR ERSATZEINRICHTUNGEN, AUSFALLZEITEN, SACHSCHÄDEN UND FORDERUNGEN DRITTER, INFOLGE VON U. A. AUS DER GARANTIE ERWACHSENEN, VERTRAGLICHEN, GESETZLICHEN ODER SCHADENERSATZRECHTLICHEN WIEDERHERSTELLUNGSANSPRÜCHEN. UNGEACHTET ANDERER BESCHRÄNKTER ODER PER GESETZ IMPLIZITER GARANTIEBESTIMMUNGEN ODER FÜR DEN FALL, DASS DIE BESCHRÄNKTE GEWÄHRLEISTUNG NICHT GILT, BESCHRÄNKT SICH DER HAFTUNGSUMFANG VON KENSINGTON AUF DEN

KAUFPREIS DES PRODUKTS. IN EINIGEN BUNDESSTAATEN/PROVINZEN IST DER AUSSCHLUSS ODER DIE BESCHRÄNKUNG VON BEILÄUFIG ENTSTANDENEN SCHÄDEN ODER FOLGESCHÄDEN NICHT ZULÄSSIG. IN DIESEM FALL GELTEN DIE DAVON BETROFFENEN EINSCHRÄNKUNGEN ODER AUSSCHLÜSSE NICHT. DIESE BESCHRÄNKTE GARANTIE GEWÄHRT IHNEN BESTIMMTE RECHTE; WEITERE ZUSÄTZLICHE RECHTE KÖNNEN ZWISCHEN BUNDESSTAATEN UND PROVINZEN ABWEICHEN.

Kensington, ACCO und das ACCO-Logo, MicroSaver und das K & Lock-Logo sind eingetragene Marken von ACCO Brands. The Kensington Promise ist eine Servicemarke von ACCO Brands. Eines oder mehrere der folgenden Patente gelten: US6553794, US5502989, US5327752, US5381685, US6000251, US5493878, US6155088, US6588241, US6553794, US6112562, EP577811B1. Weitere Patente in den USA oder international angemeldet.

© 2008 Kensington Computer Products Group, ein Bereich von ACCO Brands. Die unerlaubte Vervielfältigung, Duplizierung oder eine andere Form der Reproduktion von Inhalten hieraus ist ohne schriftliche Genehmigung durch die Kensington Technology Group untersagt. Alle Rechte vorbehalten. 4/08

## NEDERLANDS

### Gefeliciteerd!

Uw nieuwe Kensington® MicroSaver® oprolbare notebookslot is de eerste verdedigingslinie tegen diefstal van computerhardware en –gegevens. De MicroSaver is specifiek ontworpen voor notebookcomputers en werkt bij 99% van de tegenwoordig vervaardigde notebookcomputers. Het gepatenteerde mechanisme met T-balkingrijping past precies in de Kensington-beveiligings sleuf (K-sleuf) en met de oprolbare beveiligingskabel kunt u de MicroSaver handig bij u dragen, hetgeen u beschermt tegen diefstal van uw notebookcomputer onderweg.

### Voorziening voor herkenning van poging tot gebruik/diefstal

- **Wat is het?** Het MicroSaver oprolbare notebookslot bevat een nieuwe voorziening voor herkenning van poging tot gebruik/diefstal, die u meer gemoedsrust geeft.
- **Hoe werkt deze?** Als met het slot wordt geknoeid, wordt de modus Lockdown (afsluiting) ingeschakeld. In deze Lockdown-modus past de sleutel niet meer in het slot.
- **Hoe zie ik dat er met mijn slot is geknoeid?** Dat er met uw slot is geknoeid, kunt u zien als de rode stip zichtbaar is.
- **Wat moet ik doen als het slot in de Lockdown-modus is?** Als de rode stip zichtbaar is, gaat u naar [lockdown.kensington.com](http://lockdown.kensington.com) of belt u met het nummer voor technische ondersteuning in uw land voor instructies voor het openen van uw MicroSaver oprolbare notebookslot.

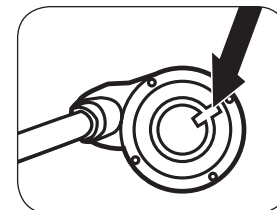

### Registratie van de sleutelcode

#### ⚠ BELANGRIJK! REGISTREER UW SLEUTELCODE!

- **Wat is het?** Door middel van sleutelcoderegistratie registreert u uw sleutelcode, zodat u deze kunt herkennen als u de sleutel ooit moet vervangen. Hierdoor wordt voorkomen dat iemand ongeoorloofd een kopie van uw sleutel maakt.
- **Hoe registreer ik?** Voor het registreren van uw sleutelcode zoekt u de code die is aangebracht op de sleutel, en gaat u vervolgens naar [www.kensington.com](http://www.kensington.com) om te registreren.
- **Wat doe ik als ik geen toegang tot internet heb?** Als u geen online toegang tot de Kensington-website hebt, noteert u de sleutelcode op papier en bergt u deze op een veilige plaats op.

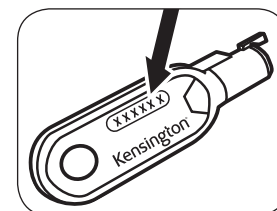

### Kensington-veiligheidsleufadapter

- **Wat is dit?** Met de Kensington-veiligheidsleufadapterkit gebruikt u het MicroSaver oprolbare notebookslot bij notebookcomputers en andere apparaten die geen Kensington-beveiligingsleuf hebben.
- **Hoe kan ik in het bezit hiervan komen?** Ga naar [www.kensington.com](http://www.kensington.com).

### Uw Kensington-product registreren

Registreer uw Kensington-product online op [www.kensington.com](http://www.kensington.com).

### Technische ondersteuning

Technische ondersteuning is beschikbaar voor alle geregistreerde gebruikers van Kensington-producten. Technische ondersteuning is gratis, met uitzondering van de kosten van interlokale of internationale telefoongesprekken (indien van toepassing). Contactinformatie voor technische ondersteuning treft u aan op de achterzijde van deze handleiding.



## Ondersteuning via internet

Voor een antwoord op een eventueel probleem kunt u terecht in de sectie Frequently Asked Questions (FAQ) in het gedeelte Support van de Kensington-website: [www.support.kensington.com](http://www.support.kensington.com).

## Telefonische ondersteuning

Technische ondersteuning is gratis, met uitzondering van interlokale of internationale telefoongesprekken (indien van toepassing). Raadpleeg [www.kensington.com](http://www.kensington.com) voor openingstijden van de telefonische ondersteuning. In Europa is technische ondersteuning telefonisch beschikbaar van maandag tot en met vrijdag van 09:00 tot 21:00 uur.

Let bij het opbellen naar ondersteuning op het volgende:

- Als u opbelt, dient u tevens toegang tot uw computer te hebben
- Zorg ervoor dat u de volgende informatie bij de hand hebt:
  - Naam, adres en telefoonnummer
  - De naam van het Kensington-product
  - Symptomen van het probleem en de oorzaak ervan

## Twee jaar beperkte garantie

KENSINGTON COMPUTER PRODUCTS GROUP ("KENSINGTON") garandeert uitsluitend de oorspronkelijke koper van dit product van een door Kensington erkende wederverkoper of distributeur gedurende twee jaar vanaf de aankoop van dit product op de volgende wijze dat het vrij is van defecten in materiaal en uitvoering. Bewaar uw aankoopbewijs als bewijs van de datum van aanschaf door de oorspronkelijke koper. U hebt het nodig voor elke service onder deze garantie. Voor de geldigheid van deze garantie moet het product zijn gehanteerd en gebruikt overeenkomstig de bij deze beperkte garantie behorende instructies. Deze beperkte garantie dekt niet eventuele schade als gevolg van een ongeluk, verkeerd of onjuist gebruik, of nalatigheid. Deze beperkte garantie is alleen geldig als het product wordt gebruikt in combinatie met de apparatuur die is aangegeven op de verpakking van het product. Lees de gegevens op de verpakking of neem contact op met Technische ondersteuning van KENSINGTON. Deze beperkte garantie is niet overdraagbaar en is niet van toepassing op een koper die het product heeft aangeschaft bij een niet door Kensington erkende wederverkoper of distributeur, inclusief, doch niet beperkt tot, aankopen op internetveilingen. Deze garantie laat de eventuele andere wettelijke rechten die u van rechtswege geniet, onverlet. Neem voor de garantieprocedures contact op met KENSINGTON op [www.support.kensington.com](http://www.support.kensington.com) of via een van de onderstaande nummers voor technische ondersteuning.

### AFWIJZING VAN GARANTIE

MET UITZONDERING VAN DE IN DIT DOCUMENT REEDS VERSTREKTE BEPERKTE GARANTIE EN BINNEN DE BEPERKINGEN VAN DE WET, WIJST KENSINGTON ALLE GARANTIES, EXPLICIET OF IMPLICIET, AF, INCLUSIEF ALLE GARANTIES TEN AANZIEN VAN VERKOOPBAARHEID EN/OF GESCHIKTHEID VOOR EEN BEPAALD DOEL, INZOVERRE DAT ENIGE IMPLICIETE GARANTIES TOCH VAN RECHTSTWEGE BESTAAN, WORDEN DERGELIJKE GARANTIES BEPERKT TOT DE DUUR VAN DE ONDERHAVIGE GARANTIE.

BEPAALDE STATEN OF LANDEN STAAN GEEN BEPERKING TOE VAN DE DUUR VAN EEN IMPLICIETE GARANTIE, WAARDOOR DE BOVENSTAANDE BEPERKING MOGELIJK NIET OP U VAN TOEPASSING IS.

### BEPERKING VAN AANSPRAKELIJKHEID

OP BASIS VAN HET BOVENSTAANDE HEBT U ALLEEN RECHT OP REPARATIE OF VERVANGING VAN DIT PRODUCT. KENSINGTON IS NIET AANSPRAKELIJK VOOR ENIGE BIJZONDERE, INCIDENTELE OF VERVOLGSCHADE, INCLUSIEF DOCH NIET BEPERKT TOT DERIVING VAN INKOMSTEN, DERIVING VAN WINSTEN, VERLIES VAN GEBRUIK VAN SOFTWARE, VERLIES OF HERSTEL VAN GEGEVENS, HUUR OF VERVANGING VAN APPARATUUR, UITVALTIJD, SCHADE AAN EIGENDOM EN CLAIMS VAN DERDEN, WELKE KUNNEN VOORTVLOEIEN UIT ENIGE THEORETISCHE BENADERING VAN HERSTEL, WAARONDER DIE MET BETREKKING TOT GARANTIE, CONTRACT, DE WET OF ONRECHTMATIGE DAAD. NIET TEGENSTAANDE DE GELDIGHEIDSDUUR VAN ENIGE BEPERKTE GARANTIE OF ENIGE GARANTIE OP BASIS VAN DE WET, OF INDIEN ENIGE BEPERKTE GARANTIE NIET VOLDOET AAN HAAR EIGENLIJKE DOEL, ZAL DE GEHELE AANSPRAKELIJKHEID VAN KENSINGTON NIMMER MEER BEDRAGEN DAN DE AANSCHEFFPRIJS VAN DIT PRODUCT. IN BEPAALDE LANDEN EN STATEN IS DE UITSLUITING OF BEPERKING VAN INCIDENTELE OF VERVOLGSCHADE NIET TOEGESTAAN, WAARDOOR DE BOVENVERNOEMDE BEPERKING OF UITSLUITING MOGELIJK NIET OP U VAN TOEPASSING IS. DEZE BEPERKTE GARANTIE BIJDT U SPECIFIEKE WETTELIJKE RECHTEN, TERWIJL U TEVENS MOGELIJK ANDERE RECHTEN GENIET, DIE VERSCHILLEN VAN LAND TOT LAND EN VAN REGIO TOT REGIO.

Kensington, ACCO en het ACCO-logo, MicroSaver en het logo voor K & Lock zijn gedeponeerde handelsmerken van Acco Brands. The Kensington Promise is een servicemerk van ACCO Brands. Valt onder een of meer van de volgende octrooien/patenten: US6553794, US5502989, US5327752, US5381685, US6000251, US5493878, US6155088, US6588241, US6553794, US6112562, EP57781181. Overige Amerikaanse en internationale patentaanvragen ingediend.

© 2008 Kensington Computer Products Group, a division of ACCO Brands. Elke ongeautoriseerde vorm van kopiëren, dupliceren en reproductie anderszins is verboden als hiervoor geen schriftelijke toestemming is verleend door Kensington Computer Products Group. Alle rechten voorbehouden. 4/08

## Congratulazioni!

Il nuovo lucchetto Kensington® MicroSaver® per notebook con cavo riavvolgibile è la prima linea di difesa dal furto dell'hardware e dei dati. MicroSaver è progettato appositamente per i notebook e funziona con il 99% dei modelli disponibili attualmente. Il meccanismo brevettato di blocco a T si adatta perfettamente allo slot di sicurezza Kensington (K-Slot) e il cavo di sicurezza riavvolgibile consente di portare il lucchetto MicroSaver ovunque, fornendo un valido aiuto per la protezione dai furti di computer.

## Prova di manomissione

- **Che cos'è?** Il lucchetto MicroSaver per notebook con cavo riavvolgibile comprende un dispositivo di verifica delle manomissioni per garantire una maggiore sicurezza.
- **Come funziona?** Se il lucchetto viene manomesso, viene attivata la modalità Lockdown. In questa modalità la chiave non entra nel lucchetto.
- **Come è possibile stabilire se il lucchetto è stato manomesso?** Questa condizione si è verificata se il punto rosso è visibile.
- **Come è possibile procedere se il lucchetto si trova in modalità Lockdown?** Se il punto rosso è visibile, consultare il sito [Web.lockdown.kensington.com](http://Web.lockdown.kensington.com) o chiamare il numero del supporto tecnico del proprio paese per informazioni sulla modalità di sblocco del lucchetto MicroSaver per notebook con cavo riavvolgibile.

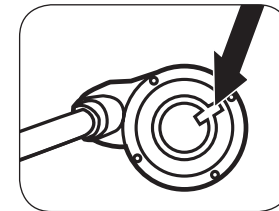

## Registrazione del codice della chiave

### ⚠ IMPORTANTE! EFFETTUARE LA REGISTRAZIONE DEL CODICE DELLA CHIAVE.

- **Che cos'è?** La registrazione del codice della chiave permette di identificare il cliente qualora fosse necessario sostituire la chiave, impedendone la creazione di copie da parte di utenti non autorizzati.
- **Come è possibile effettuare la registrazione?** Individuare il codice stampato sulla chiave, quindi passare a [www.kensington.com](http://www.kensington.com) per effettuare la registrazione del codice.
- **Come è possibile procedere se non si dispone dell'accesso a Internet?** Se non è possibile accedere al sito Web di Kensington, annotare il codice della chiave e conservarlo in un luogo sicuro.

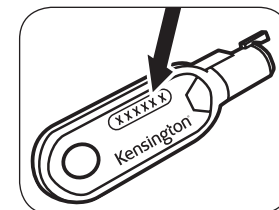

## Adattatore dello slot di sicurezza di Kensington

- **Che cos'è?** Il kit adattatore dello slot di sicurezza di Kensington consente di utilizzare il lucchetto MicroSaver con cavo riavvolgibile con i notebook e gli altri dispositivi che non dispongono di uno slot di sicurezza di Kensington.
- **Come è possibile ottenerlo?** Visitare il sito [www.kensington.com](http://www.kensington.com).

## Registrazione del prodotto Kensington acquistato

Effettuare la registrazione in linea del prodotto Kensington acquistato sul sito [www.kensington.com](http://www.kensington.com).

## Supporto tecnico

Per tutti gli utenti registrati dei prodotti Kensington è disponibile il supporto tecnico. Il servizio è gratuito salvo il costo della telefonata e l'addebito delle tariffe telefoniche interurbane, ove applicabili. Sul retro di queste istruzioni sono riportate le informazioni per contattare il servizio di supporto tecnico.

## Supporto Web

La soluzione al proprio problema potrebbe essere elencata nella sezione Frequently Asked Questions (FAQs) dell'area Support del sito Web di Kensington [www.support.kensington.com](http://www.support.kensington.com).

## Supporto telefonico

Il servizio è gratuito salvo l'addebito delle tariffe telefoniche interurbane, ove applicabili. Visitare [www.kensington.com](http://www.kensington.com) per consultare gli orari del servizio di supporto telefonico. In Europa il supporto tecnico è disponibile telefonicamente dal lunedì ai venerdì, dalle 09.00 alle 21.00.

Tenere presente quanto riportato di seguito.

- Chiamare da un telefono vicino al dispositivo.
- Prepararsi a fornire le informazioni seguenti:
  - nome, indirizzo e numero di telefono;
  - nome del prodotto Kensington;
  - sintomi e causa del problema.

## Garanzia limitata di due anni

KENSINGTON COMPUTER PRODUCTS GROUP ("KENSINGTON") garantisce solo all'utente che ha originariamente acquistato il presente prodotto presso un rivenditore autorizzato o un distributore Kensington che il prodotto stesso è esente da difetti nei materiali e da errori umani in situazioni di uso normale per due anni dalla data di acquisto. Conservare lo scontrino come prova della data di acquisto da parte dell'acquirente originale, da utilizzare per qualsiasi servizio di garanzia. Per la validità della garanzia limitata è necessario che il prodotto sia stato maneggiato e utilizzato nelle modalità indicate nelle istruzioni di accese. La presente garanzia limitata non copre eventuali danni dovuti a incidenti, uso errato o improprio o negligenza. La garanzia limitata è valida solo se il prodotto viene utilizzato con le apparecchiature specificate sulla confezione. Per ulteriori informazioni, fare riferimento alle indicazioni riportate sulla confezione o contattare il servizio di supporto tecnico KENSINGTON. La presente garanzia limitata non è trasferibile né applicabile ai prodotti acquistati da un rivenditore o distributore non autorizzato da Kensington, inclusi in via esemplificativa i siti di aste su Internet. Questa garanzia non ha effetto su eventuali altri diritti derivanti dalla legge in vigore. Contattare KENSINGTON visitando il sito [www.support.kensington.com](http://www.support.kensington.com) o telefonando a uno dei numeri di supporto tecnico elencati di seguito per le procedure relative al servizio di garanzia.

### ESCLUSIONE DI GARANZIA

TRANNE PER LA GARANZIA LIMITATA QUI FORNITA, NELLA MISURA CONSENTITA DALLA LEGGE KENSINGTON ESCLUDE TUTTE LE GARANZIE, ESPRESSE O IMPLICITE, COMPRESSE TUTTE LE GARANZIE DI COMMERCIALITÀ E/O IDONEITÀ A SCOPI PARTICOLARI. NEL CASO IN CUI LA LEGGE IN VIGORE IMPONGA GARANZIE IMPLICITE, TALI GARANZIE SONO LIMITATE ALLA DURATA DELLA PRESENTE GARANZIA.

ALCUNE GIURISDIZIONI NON CONSENTONO LIMITAZIONI SULLA DURATA DI UNA GARANZIA IMPLICITA, QUINDI È POSSIBILE CHE LE SUDDETTE LIMITAZIONI NON SIANO APPLICABILI AL PROPRIO PAESE.

### LIMITI DI RESPONSABILITÀ

LA RIPARAZIONE O LA SOSTITUZIONE DEL PRODOTTO NEI TERMINI QUI DESCRITTI È L'UNICO ED ESCLUSIVO RIMEDIO DISPONIBILE PER IL CLIENTE. KENSINGTON NON SARÀ RESPONSABILE IN CASO DI DANNI PARTICOLARI, INCIDENTALI O INDIRETTI, COMPRESI, MA NON SOLO, PERDITA DI GUADAGNI O PROFITTI, MANCATO UTILIZZO DEL SOFTWARE, PERDITA O RECUPERO DI DATI, NOLEGGIO DI ATTREZZATURE SOSTITUTIVE, TEMPO DI INATTIVITÀ, DANNI A PROPRIETÀ E RICHIESTE DI INDENNIZZO DA PARTE DI TERZI DERIVANTI DA QUALSIASI IPOTESI DI RECUPERO, COMPRESI GARANZIA, CONTRATTO, REGOLAMENTI O ATTI ILLECITI. A PRESCINDERE DAI TERMINI DI QUALSIASI GARANZIA LIMITATA O IMPLICITA PER LEGGE, O NEL CASO IN CUI UNA GARANZIA LIMITATA NON SODDISFI IL PROPRIO SCOPO ESSENZIALE, LA RESPONSABILITÀ DI KENSINGTON NON SARÀ MAI SUPERIORE AL PREZZO DI ACQUISTO DEL PRODOTTO. ALCUNE GIURISDIZIONI NON CONSENTONO L'ESCLUSIONE O LA LIMITAZIONE DI RESPONSABILITÀ PER DANNI INCIDENTALI O INDIRETTI, QUINDI È POSSIBILE CHE LA SUDDETTA LIMITAZIONE O ESCLUSIONE NON SIA APPLICABILE AL PROPRIO PAESE. QUESTA GARANZIA LIMITATA CONFERISCE AL CLIENTE DIRITTI LEGALI SPECIFICI. È POSSIBILE GODERE ANCHE DI ALTRI DIRITTI, VARIABILI A SECONDA DELLA GIURISDIZIONE.

Kensington, ACCO, il logo ACCO, MicroSaver e il logo K & Lock sono marchi registrati di ACCO Brands. The Kensington Promise è un marchio di servizio di ACCO Brands. Coperto da uno o più dei brevetti seguenti US6553794, US5502989, US5327752, US5381685, US6000251, US5493878, US6155088, US6588241, US6553794, US6112562, EP577811B1. Altri brevetti internazionali e degli Stati Uniti in attesa di rilascio.

© 2008 Kensington Computer Products Group, una divisione di ACCO Brands. È vietata la copia, la duplicazione o qualsiasi altra forma non autorizzata di riproduzione del contenuto del presente documento senza previo consenso scritto di Kensington Computer Products Group. Tutti i diritti riservati. 4/08

## ESPAÑOL

## Enhorabuena

Su nuevo candado retráctil para portátil Kensington® MicroSaver® se encuentra en primera línea en cuanto a defensa contra robos de hardware y datos informáticos. El MicroSaver se ha diseñado específicamente para ordenadores portátiles y funciona con el 99% de los portátiles fabricados en la actualidad. El mecanismo de cierre con la barra patentada en forma de T cabe perfectamente en la ranura de seguridad de Kensington (ranura K) y el cable de seguridad retráctil le permite llevar el MicroSaver con usted para proteger el portátil contra robos en todo momento.

## Función de intento de forzar el candado

- **¿Qué es eso?** El candado retráctil para portátil MicroSaver cuenta con una nueva función de intento de forzar el candado para que se quede más tranquilo.
- **¿Cómo funciona?** Si alguien intenta forzar el candado, éste entra en el modo Bloqueado. En el modo Bloqueado, la llave no entra en el candado.
- **¿Cómo saber si el candado ha sido forzado?** Se sabrá que el candado ha sido forzado si el punto rojo está visible.
- **¿Qué hacer si el candado está en el modo Bloqueado?** Si el punto rojo está visible, consulte [lockdown.kensington.com](http://lockdown.kensington.com) o llame al número de asistencia técnica de su país para obtener instrucciones sobre cómo desbloquear el candado retráctil para portátil MicroSaver.

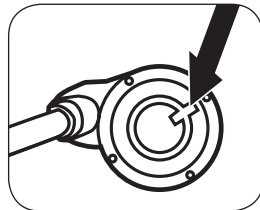

## Registro del código de la llave

### ⚠ IMPORTANTE: REGISTRE EL CÓDIGO DE LA LLAVE

- **¿Qué es eso?** El registro del código de la llave permite identificar ésta si alguna vez necesita una llave nueva. El registro impide que otra persona pueda hacer una copia de la llave sin autorización.
- **¿Cómo registrarse?** Para registrar el código de la llave, localice el código estampado en la llave, luego vaya a [www.kensington.com](http://www.kensington.com) y registre.
- **¿Qué hacer si no se tiene acceso a Internet?** Si no tiene medio de acceder al sitio Web de Kensington en línea, anote el código de la llave y guárdelo en un lugar seguro.

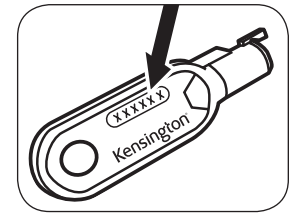

## Adaptador de Kensington para ranuras de seguridad

- **¿Qué es eso?** El adaptador de Kensington para ranuras de seguridad permite utilizar el candado retráctil MicroSaver con los equipos portátiles y otros dispositivos que no están provistos de la ranura de seguridad de Kensington.
- **¿Cómo conseguirlo?** Visite [www.kensington.com](http://www.kensington.com).

## Registro del producto Kensington

Registre su producto Kensington en línea en [www.kensington.com](http://www.kensington.com).

## Asistencia técnica

Existe asistencia técnica para todos los usuarios registrados de los productos de Kensington. La asistencia técnica se presta de forma gratuita, excepto por la tarifa telefónica y los costes de llamada de larga distancia, si corresponde. Puede encontrar la información de contacto para asistencia técnica en el reverso del manual.

## Asistencia en la Web

Es posible que encuentre la solución a su problema en la sección de preguntas más frecuentes del área de asistencia técnica (Support) del sitio web de Kensington: [www.support.kensington.com](http://www.support.kensington.com).

## Asistencia telefónica

La asistencia técnica es gratuita, a menos que se realicen llamadas de larga distancia. Visite [www.kensington.com](http://www.kensington.com) para conocer las horas de atención. En Europa podrá disfrutar de asistencia técnica telefónica de lunes a viernes de 09:00 a 21:00.

Tenga esto siempre presente al llamar a asistencia técnica:

- Llame desde un teléfono que le permita acceder al dispositivo
- Tenga la siguiente información a mano:
  - Nombre, dirección y número de teléfono
  - El nombre del producto de Kensington
  - Síntomas del problema y cómo se produjeron

## Garantía limitada de dos años

KENSINGTON COMPUTER PRODUCTS GROUP ("KENSINGTON") garantiza el producto únicamente a aquellas personas que hayan comprado el mismo directamente a un vendedor o distribuidor autorizado por Kensington contra todo defecto de material o de fabricación en circunstancias normales de uso y de mantenimiento durante dos años a partir de la fecha de compra original. Guarde el certificado de compra, que sirve de prueba de la fecha de compra por el comprador original. Lo necesitará para cualquier servicio cubierto por la garantía. Para hacer valer la garantía limitada, el producto deberá haber sido manejado y utilizado conforme a las instrucciones que acompañan este documento. La presente garantía limitada no cubre ningún daño debido a un accidente, uso incorrecto, abuso o negligencia. La garantía limitada sólo será válida si se utiliza el producto en el equipo especificado en el embalaje del producto. Compruebe esta información en el embalaje o llame a asistencia técnica de KENSINGTON. La presente garantía limitada no es transferible y no se aplica a ningún comprador que haya comprado el producto a un vendedor o distribuidor no autorizado por Kensington. Ello incluye sin limitación alguna las compras en los sitios de subasta de Internet. Dicha garantía no afecta a ningún otro derecho legal contemplado por las legislaciones. Póngase en contacto con KENSINGTON en [www.support.kensington.com](http://www.support.kensington.com) o en alguno de los números de asistencia técnica señalados para conocer los procedimientos del servicio de garantía.

### RENUNCIA A LA GARANTÍA

SALVO EN LO ESPECIFICADO EN LA PRESENTE GARANTÍA LIMITADA Y EN LA MEDIDA DE LO PERMITIDO POR LA LEY, KENSINGTON RENUNCIA A TODA GARANTÍA EXPRESA O IMPLICITA, INCLUIDA TODA GARANTÍA DE COMERCIALIZACIÓN E IDONEIDAD PARA UN FIN DETERMINADO. NO OBSTANTE Y EN LA MEDIDA EN QUE LA LEGISLACIÓN EXIJA LA EXISTENCIA DE ALGUNA GARANTÍA IMPLICITA, ÉSTA QUEDARÁ LIMITADA A LA DURACIÓN DE LA GARANTÍA.

ALGUNOS ESTADOS O PAÍSES NO PERMITEN LIMITACIONES SOBRE LA DURACIÓN DE UNA GARANTÍA IMPLICITA, POR LO CUAL LA LIMITACIÓN ARRIBA MENCIONADA NO SERÁ APLICABLE EN DICHO ESTADO O PAÍS.

## LIMITACIÓN DE RESPONSABILIDAD

EL ÚNICO REMEDIO PROPORCIONADO AL USUARIO EN EL MARCO DE LA PRESENTE GARANTÍA SERÁ LA REPARACIÓN O LA SUSTITUCIÓN DEL PRODUCTO. KENSINGTON NO SERÁ RESPONSABLE DE NINGÚN DAÑO ESPECIAL, FORTUITO O CONSECUENTE, INCLUIDOS SIN LÍMITE ALGUNO PÉRDIDAS DE INGRESOS, PÉRDIDAS DE BENEFICIOS COMERCIALES, IMPOSIBILIDAD DE UTILIZAR EL SOFTWARE, PÉRDIDA O RECUPERACIÓN DE DATOS, ALQUILER O SUSTITUCIÓN DEL EQUIPO, INTERRUPCIÓN DEL TRABAJO, DAÑOS MATERIALES NI DE RECLAMACIONES DE TERCEROS SOBRE CUALQUIER BASE JURÍDICA DE REPARACIÓN DE DAÑOS, COMO GARANTÍA, CONTRATO, DISPOSICIÓN LEGAL O ACTO ILÍCITO. A PESAR DE LOS TÉRMINOS DE TODA GARANTÍA LIMITADA O GARANTÍA IMPLÍCITA CONTEMPLADA POR LA LEY, O EN EL CASO DE QUE LA GARANTÍA LIMITADA NO RESPONDA A SU PROPÓSITO ESENCIAL, LA RESPONSABILIDAD DE KENSINGTON NO SUPERARÁ EN NINGÚN CASO EL PRECIO DE COMPRA DEL PRESENTE PRODUCTO. ALGUNOS ESTADOS O PAÍSES NO PERMITEN LA EXCLUSIÓN O LIMITACIÓN DE LOS DAÑOS FORTUITOS O CONSECUENTES, EN CUYO CASO LA LIMITACIÓN O EXCLUSIÓN ARRIBA MENCIONADA NO SERÁ APLICABLE EN DICHO PAÍS O ESTADO. ESTA GARANTÍA LIMITADA LE CONCEDE DERECHOS LEGALES ESPECÍFICOS Y ES POSIBLE QUE POSEA TAMBIÉN OTROS DERECHOS, QUE PODRÁN VARIAR SEGÚN EL ESTADO Y EL PAÍS.

Kensington, ACCO y el logotipo de ACCO, MicroSaver y el logotipo K & Lock son marcas comerciales registradas de ACCO Brands. The Kensington Promise es marca de servicio de ACCO Brands. Cubierto por al menos una de estas patentes: US6553794, US5502989, US5327752, US5381685, US6000251, US5493878, US6155088, US6588241, US6553794, US6112562, EP57781181. Otras patentes estadounidenses e internacionales pendientes.

© 2008 Kensington Computer Products Group, división de ACCO Brands. Queda prohibida la copia, duplicación u otro tipo de reproducción no autorizado del contenido a que se refiere el presente documento sin la previa autorización escrita de Kensington Computer Products Group. Reservados todos los derechos. 4/08

## MAGYAR

### Gratulálunk!

Az Ön új Kensington® MicroSaver® visszahúzható notebookzára az első védvonalat jelenti a számítógépes hardver és adatok ellopása ellen. A MicroSaver kifejezetten a notebook számítógépekhez tervezték, és a gyártott notebookok 99%-ával együttműködik. A szabadalmaztatott T-alakú zármehánika biztosan illeszkedik a Kensington biztonsági nyílásba (K-Slot), a visszahúzható biztonsági kábel pedig lehetővé teszi, hogy a MicroSaver-t magával vigye, és menet közben védekezzen a lopás ellen.

### Manipulálást kimutató funkció

- **Mi ez?** A MicroSaver visszahúzható notebookzár egy új manipulálást kimutató funkciót tartalmaz, amely tovább növeli az Ön biztonságérzetét.
- **Hogyan működik?** Ha a zárat manipulálják, akkor a blokkoló üzemmódba lép. A blokkoló üzemmódban a kulcs nem illeszkedik a zárba.
- **Hogyan állapíthatom meg, hogy a záramat manipulálták?** Abból állapíthatja meg, hogy a zárat manipulálták, hogy a piros pont látható.
- **Mit kell tennem, ha a zár blokkoló üzemmódban van?** Ha a piros pont látható, kérjük, keresse fel a [lockdown.kensington.com](http://lockdown.kensington.com) oldalt, vagy hívja fel országának műszaki segítségnyújtó számát, hogy útmutatást kapjon a MicroSaver visszahúzható notebookzár blokkolása feloldásának módjáról

### A kulcsoldó regisztrációja

#### ▲ FONTOS! REGISZTRÁLJA A KULCSKÓDJÁT!

- **Mi ez?** A kulcskód-regisztráció lehetővé teszi az Ön kulcskódjának a regisztrálását, hogy azonosíthassa, ha bármikor szüksége lenne a kulcs kicserélésére. Ez megakadályozza, hogy bárki engedély nélkül másolatot készítsen a kulcsáról.
- **Hogyan regisztrálhatok?** A kulcskód regisztrálásához, keresse meg a kulcsba beütött kódot, majd a regisztráláshoz lépjen be a [www.kensington.com](http://www.kensington.com) webhelyre.
- **Mit tegyek, ha nincs internet elérésem?** Ha nem tudja elérni a Kensington webhelyét, írja le a kulcs kódját, és tegye biztos helyre.

### Kensington biztonsági nyílás adapter

- **Mi ez?** A Kensington biztonsági nyílás adapterkészlet lehetővé teszi a MicroSaver visszahúzható notebookzár használatát olyan notebook számítógépekhez és más készülékekhez, amelyeken nincs Kensington biztonsági nyílás.
- **Hogyan juthatok hozzá?** Lépjen be a [www.kensington.com](http://www.kensington.com) webhelyre.

### Kensington-termékek regisztrálása

A Kensington-termékeket a következő webhelyen regisztrálhatja: [www.support.kensington.com](http://www.support.kensington.com).

## Műszaki támogatás

A műszaki támogatást a Kensington-termékek összes regisztrált felhasználója igénybe veheti. A műszaki támogatás a telefonhívás (és az esetleges távolsági hívás) díját leszámlítva nem jár költséggel. A műszaki támogatást nyújtó részleg kapcsolattartási adatai a kézikönyv hátoldalán található.

## Webes támogatás

Elképezhető, hogy a problémájára a megoldást megtalálja a „Gyakran feltett kérdések” című leírásban, amely a következő webhelyen található, a támogatást nyújtó részben: [www.support.kensington.com](http://www.support.kensington.com).

## Telefonos támogatás

A technikai támogatás ingyenes, kivéve a távolsági hívásokkal kapcsolatban felmerülő költségeket. A nyitvatartási időpontokat a [www.kensington.com](http://www.kensington.com) webhelyen találja. Európában a technikai támogatás telefonon érhető el hétfőtől péntekig 9 és 21 óra között.

Az ügyfélszolgálat tárcsázása előtt gondoskodjon a következőkről:

- Olyan telefonkészüléket használjon, amelyről hozzáfér az eszközhöz.
- A következő adatokat kell megadnia:
  - Név, cím és telefonszám;
  - A Kensington-termék neve;
  - A problémára utaló jelek, illetve a problémát kiváltó tényezőket.

## 2 évre szóló korlátozott garancia

A KENSINGTON COMPUTER PRODUCTS GROUP („KENSINGTON”) csak a hivatalos Kensington viszonteladónál vagy képviselőnél beszerzett termék eredeti vásárlója felé biztosítja, hogy a vásárlás dátumától számított 2 éves időszakban normál használat és szerviz mellett a termék anyaga és kivitelezése szempontjából hibamentes lesz. Kérjük, őrizze meg az eredeti vevő vásárlásának dátumát bizonyító számlát. A garanciális szolgáltatásokhoz szüksége lesz rá. A korlátozott garancia csak akkor marad érvényes, ha a vásárló a garanciához mellékelte utasításokban előírtaknak megfelelően kezelte és használta a terméket. A korlátozott garanciaaválalás a balesetből, helytelen használatból, rongálásból vagy gondatlanságból származó csökrokra nem terjed ki. Ez a korlátozott garancia csak akkor számít érvényesnek, ha a terméket a termék dobozban meghatározott berendezéssel együtt használják. A részletekért tekintse meg a termék dobozát, vagy forduljon a KENSINGTON műszaki támogatást nyújtó szakembereihez. Ez a korlátozott garanciát nem lehet átadni és nem vonatkozik egyik olyan vevőre se, aki nem hivatalos Kensington viszonteladónál vagy képviselőnél, pl. internetes áruveléssel foglalkozó oldalakon vette a terméket. Ez a jótállás nem befolyásolja a törvény által biztosított egyéb jogokat. A garanciális ügyintézés menetével kapcsolatban forduljon a KENSINGTON céghez a [www.support.kensington.com](http://www.support.kensington.com) címen vagy a lenti támogatási telefonszámok egyikén.

### FELELŐSSÉG KIZÁRÁSA

AZ ITT BIZTOSÍTOTT KORLÁTOZOTT GARANCIÁT KIVÉVE A KENSINGTON A TÖRVÉNY ÁLTAL MEGENGEDETT MÉRTÉKBEN KIZÁR BÁRMINEMŰ EGYÉB KIFEJEZETT VAGY BELEÉRTETT GARANCIÁT, IDEÉRTVE AZ ÉRTÉKESÍTHETŐSÉGRE ÉS/VAGY EGY ADOTT CÉLRA VALÓ MEGFELELÉSRE VONATKOZÓ GARANCIÁT. AMENNYIBEN A TÖRVÉNYEK MŰKÖDÉSE KÖVETKEZTÉBEN MÉGIS LÉTEZNEK BELEÉRTETT GARANCIÁK, A VÉLT GARANCIÁK ÉRVÉNYESÍTÉSÉRE LEHETŐSÉGET ADÓ TÖRVÉNYBŐL KÖVETKEZŐ GARANCIÁK A JÓTÁLLÁS IDŐTARTAMÁRA KORLÁTOZODNAK.

NÉHÁNY ÁLLAM/TARTOMÁNY NEM ENGEDÉLYEZI A BELEÉRTETT GARANCIÁK ÉRVÉNYESÍTÉSÉRE IDEJÉNEK KORLÁTOZÁSÁT, EZÉRT ELKÉPZELHETŐ, HOGY A FENTI KORLÁTOZÁS ÖNRE NEM VONATKOZIK.

### A FELELŐSSÉG KORLÁTOZÁSA

A VÁSÁRLÓ KIZÁRÓLAG AZ ITT MEGHATÁROZOTT JAVÍTÁSRA VAGY CSERÉRE JOGOSULT. A KENSINGTON SEMMILYEN SPECIÁLIS, VELETLENZERŰ VAGY KÖVETKEZMÉNYES KÁRÉRT NEM VÁLLAL FELELŐSÉGET, KORLÁTOZÁS NÉLKÜL IDEÉRTVE A BEVÉTELI VESZTESÉGET, A PROFITVESZTESÉGET, A SZOFTVER HASZNÁLATÁBÓL, ADATVESZTÉSÉBŐL, AZ ADATOK HELYREÁLLÍTÁSÁBÓL, A CSEREBERENDEZÉS BÉRLÉSÉBŐL, A SZOLGÁLTATÁS SZÜNTELTETÉSÉBŐL SZÁRMAZÓ KÁROKAT, A BERENDEZÉST ÉRT KÁROKAT, ILLETVE HARMADIK FELEK BÁRMILYEN VISSZAÁLLÍTÁSI ELMÉLTBŐL SZÁRMAZÓ KÖVETELÉSEIT, IDEÉRTVE A GARANCIÁLIS, SZERZŐDÉSES, TÖRVÉNYEN ALAPULÓ VAGY SZERZŐDÉSEN KÍVÜLI KÖVETELÉSEKET. BÁRMINEMŰ KORLÁTOZOTT GARANCIA VAGY BÁRMILYEN TÖRVÉNY ÁLTAL VÉLELMEZETT GARANCIA IDŐTARTAMA, ILLETVE BÁRMINEMŰ KORLÁTOZOTT GARANCIA ALAPVETŐ CÉLJÁNAK KUDARCA ELLENÉRE A KENSINGTON SEMMILYEN KÖRÜLMÉNYEK KÖZÖTT NEM VÁLLAL FELELŐSÉGET A TERMÉK VÉTELÉRE ÁT MEGHALADÓ MÉRTÉKBEN. NÉHÁNY ÁLLAM VAGY TARTOMÁNY NEM ENGEDÉLYEZI A VELETLENZERŰ VAGY KÖVETKEZMÉNYES KÁROK KIZÁRÁSÁT VAGY KORLÁTOZÁSÁT, EZÉRT ELKÉPZELHETŐ, HOGY A FENTI KIZÁRÁS VAGY KORLÁTOZÁS ÖNRE NEM VONATKOZIK. A JELEN KORLÁTOZOTT GARANCIA MEGHATÁROZOTT JOGOKAT BIZTOSÍT ÖNNEK, EZENKÍVÜL A KÜLÖNBÖZŐ ÁLLAMOKTÓL VAGY TARTOMÁNYOKTÓL FÜGGŐEN EGYÉB JOGOKKAL IS RENDELKEZHET.

A Kensington, az ACCO és az ACCO embléma, a MicroSaver és a K & Lock embléma az ACCO Brands bejegyzett védjegye. A Kensington Promise az ACCO Brands védjegye/oltalom alatt álló szolgáltatása. A következő szabadalmak közül egy vagy több érvényes: US6553794, US5502989, US5327752, US5381685, US6000251, US5493878, US6155088, US6588241, US6553794, US6112562, EP57781181. Egyéb amerikai és nemzetközi szabadalmak bejegyzés alatt.

© 2008 Kensington Computer Products Group, az ACCO Brands egyik részlege. A tartalom jogosulatlan másolása, sokszorosítása vagy egyéb módon történő felhasználása a Kensington Computer Products Group írásos beleegyezése nélkül nem engedélyezett. Minden jog fenntartva. 4/08



## Gratulujeme!

Váš nový zámek Kensington® MicroSaver® Retractable pro přenosné počítače patří do první řady ochrany proti krádeži hardware vašeho počítače a dat. MicroSaver byl specificky navržen pro přenosné počítače a funguje na 99 % přenosných počítačů dnes vyráběných. Patentovaný mechanismus zamykání pomocí tyče ve tvaru T pasuje do bezpečnostního slotu Kensington (K-slot) a díky zasunovacímu bezpečnostnímu kabelu můžete nosit váš MicroSaver s sebou. Pomáhá tak chránit váš notebook proti krádeži na cestách.

## Funkce detekce neoprávněné manipulace

- **Co je to?** Zámek MicroSaver Retractable pro přenosné počítače má v sobě zabudovanou funkci detekce neoprávněné manipulace, která dodává klíč vaší myslí.
- **Jak to funguje?** Jestliže je se zámkem neoprávněně manipulováno, spustí se režim Omezení pohybu. V tomto režimu nelze klíč vsunout do zámku.
- **Jak mohu poznat, že se zámkem bylo neoprávněně manipulováno?** Poznáte to tak, že červený bod je viditelný.
- **Co mám dělat v případě, že zámek je v režimu Omezení pohybu?** Jestliže červený bod je viditelný, navštivte webovou stránku [lockdown.kensington.com](http://lockdown.kensington.com) nebo zavolejte na číslo technické podpory pro instrukce k odemknutí zámku MicroSaver Retractable pro přenosné počítače.

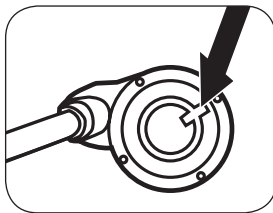

## Registrace kódu klíče

### ▲ DŮLEŽITÉ! ZAREGISTRUJTE SI VAŠ KÓD KLÍČE!

- **Co je to?** Registrace kódu klíče umožňuje registrovat váš kód klíče. V případě potřeby nahrazení klíče, můžete tak kód zjistit. To zabraňuje vytváření kopie vašeho klíče bez autorizace.
- **Jak se registrovat?** Najděte kód vyřisovaný na klíči a navštivte webovou stránku [www.kensington.com](http://www.kensington.com).
- **V případě, že nemáte internetové připojení?** Jestliže nemáte přístup na webovou stránku společnosti Kensington, запиšte si kód klíče a uschovejte jej na bezpečném místě.

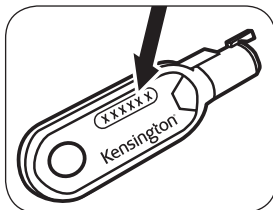

## Adaptér pro bezpečnostní slot Kensington

- **Co je to?** Adaptér pro bezpečnostní slot Kensington vám umožní používat zámek MicroSaver Retractable pro přenosné počítače s notebooky a jinými zařízeními, které bezpečnostní slot Kensington nemají.
- **Jak mohu adaptér získat?** Jděte na stránku [www.kensington.com](http://www.kensington.com).

## Registrace produktu společnosti Kensington

Zaregistrujte si produkt společnosti Kensington online na adrese [www.kensington.com](http://www.kensington.com).

## Technická podpora

Technická podpora je k dispozici všem registrovaným uživatelům produktů společnosti Kensington. Tato služba není zpoplatněna jinak než náklady na telefonní hovor. Informace o kontaktech na technickou podporu můžete nalézt na zadní straně této příručky.

## Podpora na webu

Odpověď na svůj problém můžete nalézt v části Frequently Asked Questions (FAQ – často kladené dotazy) stránek podpory společnosti Kensington. [www.support.kensington.com](http://www.support.kensington.com).

## Podpora po telefonu

Kromě případných poplatků za dálkové hovory nejsou za technickou podporu účtovány žádné poplatky. Pracovní dobu oddělení podpory po telefonu zjistíte na stránkách [www.kensington.com](http://www.kensington.com). V Evropě je technická podpora k dispozici od pondělí do pátku od 9:00 do 21:00 hod.

Když voláte na linku podpory, mějte na paměti následující:

- Zavolejte z telefonu z místa, odkud máte přístup k zařízení.
- Připravte si následující informace:
  - jméno, adresu a telefonní číslo,
  - název produktu,
  - symptomy problému a co k němu vedlo.

## Dvouletá omezená záruka

Společnost KENSINGTON COMPUTER PRODUCTS GROUP (dále jen společnost KENSINGTON) poskytuje záruku na tento produkt pouze prvotnímu zákazníkovi, který tento produkt zakoupil u autorizovaného prodejce nebo distributora společnosti Kensington, přičemž záruka je poskytována po dobu dvou let od data nákupu a vztahuje se na vady materiálu a zpracování při běžném používání a běžně poskytovaném servisu. Uschovejte si doklad o koupi s uvedeným datem, který bude případně sloužit jako důkaz prvotního kupujícího o datu nákupu. Bude nutný k uplatnění práv na záruční servis. Tato omezená záruka je platná pouze v případě, že je produkt používán a obsluhován podle pokynů, které jsou poskytovány společně s touto zárukou. Tato omezená záruka se nevztahuje na škody způsobené nehodou, nesprávným použitím, zneužitím nebo nedbalostí. Tato omezená záruka je platná pouze v případě, že je produkt používán se zařízeními uvedenými na obalu produktu. Podrobnosti naleznete na obalu produktu nebo vám je poskytnou pracovníci technické podpory společnosti KENSINGTON. Tato omezená záruka je neprenosná a neplatí pro žádné kupujícího, který si produkt zakoupil u jiných než autorizovaných prodejců či distributorů společnosti Kensington, například na internetových aukčních webech. Tato záruka neovlivňuje žádná jiná zákonem stanovená práva. Chcete-li využít záruční servis, kontaktujte společnost KENSINGTON na adrese [www.support.kensington.com](http://www.support.kensington.com) nebo použijte jedno z níže uvedených čísel technické podpory.

### USTANOVENÍ O OMEZENÍ ZÁRUKY

S VÝJIMKOU OMEZENÉ ZÁRUKY UVEDENÉ VÝŠE NEPOSKYTUJE SPOLEČNOST KENSINGTON V ROZSAHU POVOLENÉM PŘÍSLUŠNÝMI ZÁKONY NADSOUB DALŠÍ ZÁRUKU, VÝSLOVNOU ČI ODVOZENOU, VČETNĚ JAKÝCHKOLI ZÁRUK TYKAJÍCÍCH SE OBCHODOVATELNOSTI A/NEBO VHODNOSTI PRO URČITÝ ÚČEL. JAKÉKOLI ODVOZENÉ ZÁRUKY, VYPLYVAJÍCÍ ZE ZÁKONA, JSOU OMEZENY TRVÁNÍM TETO ZÁRUKY.

NĚKTERÉ STÁTY NEUMOŽŇUJÍ OMEZENÍ TRVÁNÍ VYPLYVAJÍCÍCH ZÁRUK, TAKŽE PŘEDCHOZÍ OMEZENÍ NEMUSÍ BÝT PLATNÁ.

### OMEZENÍ ODPOVĚDNOSTI

OPRAVA NEBO VÝMĚNA TOHOTO PRODUKTU ZA ZDE STANOVENÝCH PODMÍNEK JE VAŠÍM VÝHRADNÍM PRÁVEM. SPOLEČNOST KENSINGTON NEBUDE V ŽÁDNÉM PŘÍPADĚ ZODPOVĚDNÁ ZA JAKÉKOLI ZVLÁŠTNÍ, NÁHODNÉ NEBO NÁSLEDNÉ ŠKODY, MIMO JINÉ VČETNĚ USLEHO ZISKU, ZTRÁTY MOŽNOSTI UŽÍVAT SOFTWARE, ZTRÁTY NEBO OBNOVENÍ DAT, NÁHRADU ZA ZAŘÍZENÍ, PROSTOJE, POŠKOZENÍ MAJETKU A NÁROKŮ TŘETÍCH OSOB, VZEŠLÝCH Z JAKÝCHKOLI PRÁVNÍCH VÝKLADŮ, AT ŮŽ V RÁMCI ZÁRUKY, SMLOUVY, ZÁKONA, FORMOU DELIKTU NEBO JINAK. BEZ OHLEDU NA ZNĚNÍ JAKÉKOLI OMEZENÉ ZÁRUKY NEBO ZÁRUKY VYPLYVAJÍCÍ ZE ZÁKONA, ANI V PŘÍPADĚ, ŽE SELŽE JAKÁKOLI OMEZENÁ ZÁRUKA, BUDE MAXIMÁLNÍ FINANČNÍ ROZSAH ODPOVĚDNOSTI SPOLEČNOSTI KENSINGTON VŽDY OMEZEN PRODEJNÍ CENOU TOHOTO PRODUKTU. NĚKTERÉ STÁTY NEDOVOLUJÍ VYLOUČENÍ ČI OMEZENÍ NÁHODNÝCH ČI NÁSLEDNÝCH ŠKOD, V TOMTO PŘÍPADĚ PŘEDCHOZÍ OMEZENÍ A VYLOUČENÍ NEMUSÍ BÝT PLATNÁ. TATO ZÁRUKA POSKYTUJE URČITÁ PRÁVA, NAVÍC MŮŽETE MÍT I DALŠÍ PRÁVA ODLIŠUJÍCÍ SE STÁT OD STÁTU.

Kensington, ACCO a logo ACCO, MicroSaver a logo K & Lock jsou registrované ochranné známky společnosti ACCO Brands. Kensington Promise je servisní značka společnosti ACCO brands. Chráněno jedním nebo více z následujících patentů: US6553794, US502989, US5327752, US5381685, US6000251, US5493878, US6155088, US6588241, US6553794, US6112562, EP577811B1. Další americké a mezinárodní patenty čekají na udělení.

© 2008 Kensington Computer Products Group, divize společnosti ACCO Brands. Jakékoliv nepovolené kopírování, duplikování a jiná reprodukce uvedeného obsahu je bez písemného souhlasu společnosti Kensington Computer Products Group zakázáno. Všechna práva vyhrazena. 4/08

## Gratulacje!

Twój nowy zamek wsuwany do notebooków Kensington® MicroSaver® to pierwsza linia obrony przeciwko kradzieżom sprzętu komputerowego oraz danych. MicroSaver został specjalnie zaprojektowany do zastosowania w notebookach i działa z 99% produkowanych obecnie notebooków. Opatentowany mechanizm blokujący w kształcie T (T-Bar) doskonale pasuje do otworu typu Kensington Security Slot (K-Slot), a zwijana linka umożliwia posiadanie urządzenia Kensington MicroSaver zawsze przy sobie, co chroni przed kradzieżą komputera podczas wyjazdu.

## Cecha zabezpieczająca na wypadek manipulacji

- **Co to jest?** Zamek do notebooka MicroSaver posiada szczególną cechę, która dodatkowo zapewni spokój ducha.
- **Jak to działa?** W razie manipulacji przy zamku, uruchamia się tryb blokady. W trybie blokady kluczyk nie pasuje do zamka.
- **Jak mogę stwierdzić, czy manipulowano przy moim zamku?** Można to stwierdzić, jeśli widoczna jest czerwona kropka.
- **Co zrobić, gdy zamek znajduje się w trybie blokady?** Jeśli widoczna jest czerwona kropka, należy wejść na stronę [lockdown.kensington.com](http://lockdown.kensington.com) lub zadzwonić pod miejscowy numer pomocy technicznej w celu uzyskania instrukcji dotyczących sposobu odblokowania zamka MicroSaver.

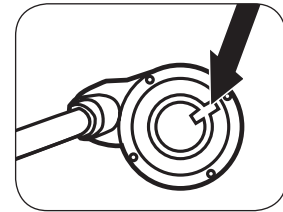

## Rejestracja kodu klucza

### WAŻNE! ZAREJESTRUJ KOD KLUCZYKA!

- **Co to jest?** Rejestracja kodu kluczyka umożliwia identyfikację kluczyka zawsze, gdy konieczna jest jego wymiana. Chroni to przed skopiowaniem kluczyka bez autoryzacji.
- **Jak dokonać rejestracji?** Należy odnaleźć kod znajdujący się na kluczyku i przejść na stronę [www.kensington.com](http://www.kensington.com) w celu rejestracji.
- **Co zrobić w razie braku dostępu do Internetu?** W razie braku dostępu na stronę internetową firmy Kensington, zapisać kod kluczyka i umieścić go w bezpiecznym miejscu.

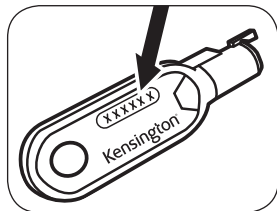

### Adapter do slotu typu Kensington Security Slot

- **Co to jest?** Adapter do slotu typu Kensington security slot umożliwia skorzystanie z zamka do notebooków MicroSaver, jeśli dany komputer lub inne urządzenie nie posiada slotu typu Kensington security slot.
- **W jaki sposób można go nabyć?** Przejdź na stronę [www.kensington.com](http://www.kensington.com).

### Rejestrowanie produktu firmy Kensington

Produkt firmy Kensington można zarejestrować online pod adresem [www.kensington.com](http://www.kensington.com).

### Pomoc techniczna

Z pomocy technicznej mogą korzystać wszyscy zarejestrowani użytkownicy produktów firmy Kensington. Dane kontaktowe działu pomocy technicznej znajdują się na tylnej okładce tej instrukcji.

### Witryna WWW

Rozwiązanie problemu można znaleźć w części z odpowiedziami na często zadawane pytania (Frequently Asked Questions (FAQ)) w obszarze pomocy technicznej w witrynie internetowej firmy Kensington: [www.support.kensington.com](http://www.support.kensington.com).

### Obsługa telefoniczna

Nie ma opłaty za wsparcie techniczne za wyjątkiem opłat za połączenie telefoniczne wg stawek operatora. Godziny pracy telefonicznej pomocy technicznej dostępne są pod adresem [www.kensington.com](http://www.kensington.com). W Europie telefoniczna pomoc techniczna jest dostępna od poniedziałku do piątku w godzinach od 09:00 do 21:00.

Należy pamiętać o następujących szczegółach:

- Podczas rozmowy telefonicznej urządzenie musi być pod ręką
- Użytkownik musi podać następujące informacje:
  - imię i nazwisko, adres i numer telefonu;
  - nazwę produktu firmy Kensington;
  - symptomy problemu i ich źródło.

### Dwuletnia ograniczona gwarancja

KENSINGTON COMPUTER PRODUCTS GROUP ("KENSINGTON") udziela gwarancji wyłącznie pierwszemu nabywcy, który zakupił produkt od autoryzowanego sprzedawcy lub dystrybutora firmy Kensington na to, że produkt jest wolny od wad materiałowych i produkcyjnych w warunkach normalnego użytkowania oraz obsługi na okres dwóch lat od daty zakupu. Proszę zachować dowód zakupu urządzenia z datą jako potwierdzenie nabycia przez pierwszego użytkownika. Będzie on wymagany w przypadku korzystania z gwarancji. Żeby ograniczona gwarancja obowiązywała, produkt musi być obsługiwany i użytkowany zgodnie z instrukcjami towarzyszącymi tej gwarancji. Niniejsza ograniczona gwarancja nie obejmuje uszkodzeń wynikłych z nieprawidłowego użytkowania, wypadków lub zaniedbań. Ta ograniczona gwarancja obowiązuje tylko, jeżeli produkt jest wykorzystywany razem z wyposażeniem określonym na opakowaniu. Proszę sprawdzić opakowanie produktu w celu uzyskania szczegółowych informacji lub zadzwonić do działu pomocy technicznej firmy KENSINGTON. Niniejsza gwarancja jest niezbywalna i nie ma zastosowania w przypadku nabywcy, który zakupił produkt od sprzedawcy lub dystrybutora, nieautoryzowanego przez firmę Kensington, dotyczy również zakupu na aukcjach internetowych i nie tylko. Niniejsza gwarancja nie wpływa na inne przepisy, wynikające z zastosowania prawa. W celu uzyskania informacji, dotyczących procedur serwisowych należy skontaktować się z firmą KENSINGTON pod adresem [www.support.kensington.com](http://www.support.kensington.com) lub pod jednym z poniższych numerów telefonów pomocy technicznej.

### WYŁĄCZENIA GWARANCJI

POZA NINIEJSZĄ OGRANICZONĄ GWARANCJĄ I W ZAKRESIE DOZWOLONYM PRAWEM FIRMA KENSINGTON ZRZEKA SIĘ WSZELKICH GWARANCJI, WYRAŹNYCH LUB DOROZUMIANYCH, W TYM WSZYSTKICH GWARANCJI PRZYDATNOŚCI DO SPRZEDAŻY I/LUB PRZYDATNOŚCI DO OKREŚLONEGO CELU. W ZAKRESIE, W KTÓRYM MIMO TO NA MOCY PRAWA MOGĄ ISTNIEĆ JAKIEKOLWIEK GWARANCJE DOROZUMIANE, WSZELKIE TAKIE GWARANCJE SĄ OGRANICZONE DO OKRESU OBOWIĄZYWANIA NINIEJSZEJ GWARANCJI.

NIKTÓRE KRAJE LUB REGIONY NIE ZEZWALAJĄ NA OGRANICZANIE CZASU OBOWIĄZYWANIA DOROZUMIANEJ GWARANCJI, DLATEGO POWYŻSZE OGRANICZENIE MOŻE NIE MIEĆ ZASTOSOWANIA.

### OGRANICZENIE ODPOWIEDZIALNOŚCI

JEDYNYM ZADOŚĆCZYNIENIEM PRZYSŁUGUJĄCYM KLIENTOWI NA MOCY NINIEJSZEJ GWARANCJI JEST NAPRAWA LUB WYMIANA PRODUKTU. FIRMA KENSINGTON NIE ODPOWIADA ZA ŻADNE SZKODY SPECJALNE, PRZYPADKOWE LUB WYNIKOWE, W TYM MIĘDZY INNYMI UTRATĘ DOCHODÓW, UTRATĘ ZYSKÓW, UTRATĘ MOŻLIWOŚCI KORZYSTANIA Z OPROGRAMOWANIA, UTRATĘ LUB ODZYSKANIE DANYCH, WYPOŻYCZANIE LUB WYMIANĘ SPRZĘTU, PRZESTOJE, USZKODZENIE WŁASNOŚCI ORAZ ROSZCZENIA STRON TRZECICH, WYNIKAJĄCE Z JAKIEJKOLWIEK TEORII UZYSKIWANIA ODSZKODOWANIA, W TYM GWARANCJI, UMOWY, AKTÓW PRAWNYCH LUB CZYNÓW NIEDOZWOLONYCH. POMIMO OKRESU OBOWIĄZYWANIA KAŻDEJ OGRANICZONEJ GWARANCJI LUB KAŻDEJ GWARANCJI WYMAGANEJ PRAWEM LUB W WYPADKU GDY JAKAKOLWIEK OGRANICZONA GWARANCJA NIE SPEŁNIA SWOICH PODSTAWOWYCH CEŁÓW, CAŁKOWITA ODPOWIEDZIALNOŚĆ FIRMY KENSINGTON W ZADNYM WYPADKU NIE PRZEKROCZY CENY ZAKUPU TEGO PRODUKTU. NIKTÓRE REGIONY LUB KRAJE NIE ZEZWALAJĄ NA WYKLUCZANIE LUB OGRANICZANIE SZKÓD PRZYPADKOWYCH LUB WYNIKOWYCH, DLATEGO POWYŻSZE OGRANICZENIE LUB WYKLUCZENIE MOŻE NIE MIEĆ ZASTOSOWANIA. NINIEJSZA GWARANCJA DAJE KLIENTOWI OKREŚLONE PRAWA. KLIENT MOŻE TAKŻE MIEĆ INNE PRAWA, ZALEŻNIE OD REGIONU LUB KRAJU.

Kensington, ACCO i logo ACCO, MicroSaver oraz logo K & Lock są zastrzeżonymi znakami towarowymi firmy ACCO Brands. Kensington Promise to znak usługowy firmy ACCO Brands. Objęty jednym lub większą liczbą następujących patentów: US6553794, US5502988, US5327752, US5381685, US6000251, US5493878, US6155088, US6588241, US6553794, US6112562, EP57781B1. Pozostałe patenty amerykańskie i międzynarodowe znajdują się w toku zatwierdzania.

© 2008 Kensington Computer Products Group, oddział firmy ACCO Brands. Kopiowanie, powielanie lub reprodukcja w inny sposób niniejszych materiałów bez pisemnej zgody firmy Kensington Computer Products Group jest surowo zabroniona. Wszelkie prawa zastrzeżone. 4/08

## РУССКИЙ

### Поздравляем!

Новый замок для ноутбука Kensington® MicroSaver® с втягиваемым тросом — эффективное средство защиты против кражи как оборудования, так и данных. MicroSaver специально разработан для ноутбуков и подходит к 99% производимых портативных компьютеров. Запатентованный T-образный запирающий механизм плотно подсединяется к слоту безопасности Kensington (K-Slot), а втягиваемый трос позволит всегда носить MicroSaver с собой, защищая от кражи компьютера в пути.

### Функция обнаружения попытки взлома

- **Что это?** С замком для ноутбука MicroSaver с втягиваемым тросом вы всегда будете спокойны за свой компьютер благодаря новой функции обнаружения попытки взлома.
- **Как она работает?** Если замок пытаются взломать, то он автоматически переходит в состояние блокировки. При включенной блокировке в замок невозможно вставить ключ.
- **Как можно определить, что замок пытались взломать?** Если предпринималась попытка взлома замка, то загорается красный индикатор.
- **Что делать, если произошла блокировка замка?** Если загорелся красный индикатор, перейдите на страницу [lockdown.kensington.com](http://lockdown.kensington.com) или позвоните в местную службу технической поддержки для получения инструкций, как отпереть замок для ноутбука MicroSaver с втягиваемым тросом.

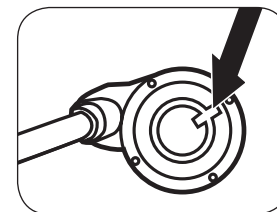

### Регистрация кода ключа

#### ВАЖНО: ЗАРЕГИСТРИРУЙТЕ СВОЙ КОД КЛЮЧА!

- **Что это?** Регистрация кода ключа позволит идентифицировать код при замене ключа. Таким образом, копию ключа будет невозможно сделать без подтверждения кода.
- **Как можно зарегистрироваться?** Найдите выгравированный на ключе код и перейдите на страницу [www.kensington.com](http://www.kensington.com) для регистрации.
- **Что делать, если у меня нет доступа к Интернету?** Если у вас нет доступа у веб-узла Kensington, запишите код ключа и спрячьте в надежном месте.

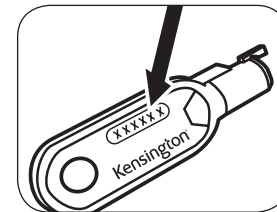

## Переходник слота безопасности Kensington

- **Что это?** С помощью набора переходников для слота безопасности Kensington вы сможете использовать замок для ноутбука MicroSaver в сочетании с любым тросом с теми портативными компьютерами, у которых нет слота безопасности Kensington.
- Как мне получить этот набор? Пройдите на страницу [www.kensington.com](http://www.kensington.com).

## Регистрация вашего продукта Kensington

Для получения гарантийного обслуживания и сведений о новых продуктах Kensington зарегистрируйте этот продукт на сайте [www.kensington.com](http://www.kensington.com).

## Техническая поддержка

Техническая поддержка доступна для всех зарегистрированных пользователей изделий компании Kensington. Контактная информация о технической поддержке имеется на обратной стороне обложки данного руководства.

## Веб-поддержка

Вы можете найти ответ на ваш вопрос на странице ответов на часто задаваемые вопросы (FAQ) раздела технической поддержки сайта: [www.support.kensington.com](http://www.support.kensington.com).

## Телефонная поддержка

Звонок в службу поддержки бесплатный, за исключением междугородных и международных звонков. Чтобы узнать часы работы службы поддержки по телефону, посетите [www.kensington.com](http://www.kensington.com). В Европе служба технической поддержки по телефону работает с понедельника по пятницу, с 09:00 до 21:00.

Пожалуйста, учтите следующее, когда будете звонить в службу поддержки:

- Звоните с телефона, расположенного рядом с устройством.
- Будьте готовы предоставить следующую информацию:
  - Имя, адрес и номер телефона
  - Ваше системное программное обеспечение и его версия
  - Признаки неисправности и что послужило причиной ее возникновения

## Двухлетняя ограниченная гарантия

При условии соблюдения правил эксплуатации компания KENSINGTON COMPUTER PRODUCTS GROUP (KENSINGTON) предоставляет только первоначальному покупателю, купившему продукт у представителей или распространителей, уполномоченных Kensington, двухлетнюю (2 года) гарантию на свою продукцию с момента продажи. Гарантия распространяется на производственный брак и дефекты материала. Первоначальному покупателю обязательно сохранить в качестве подтверждения квитанцию об оплате с указанием даты покупки. Эта квитанция потребуется в случае проведения любых гарантийных работ. Чтобы сохранить ограниченную гарантию, эксплуатируйте устройство в строгом соответствии с указаниями, приведенными в руководстве пользователя. Данная ограниченная гарантия не распространяется на повреждения, полученные в результате несчастного случая, неправильной эксплуатации или по неосторожности. Данная ограниченная гарантия действует только в том случае, если продукт используется с оборудованием, указанным на упаковке. Для получения дополнительной информации внимательно изучите упаковку продукта или обратитесь в службу поддержки KENSINGTON. Данная ограниченная гарантия не может быть передана и не распространяется на покупателей, которые приобрели продукт у представителей или распространителей, неуполномоченных Kensington, в том числе, но не ограничиваясь покупкой через Интернет. Данные гарантийные обязательства не влияют на права владельца, предусмотренные действующим законодательством. Чтобы узнать о порядке гарантийного обслуживания, свяжитесь с компанией KENSINGTON, посетив сайт [www.support.kensington.com](http://www.support.kensington.com) или позвонив по одному из номеров службы технической поддержки, приведенных ниже.

### ОГРАНИЧЕНИЕ ГАРАНТИЙНЫХ ОБЯЗАТЕЛЬСТВ

ЗА ИСКЛЮЧЕНИЕМ ОГРАНИЧЕНИЙ ГАРАНТИЙНЫХ ОБЯЗАТЕЛЬСТВ, ОТРАЖЕННЫХ ЗДЕСЬ, ДО СТЕПЕНИ, РАЗРЕШЕННОЙ ЗАКОНОМ, КОМПАНИЯ KENSINGTON ОТКАЗЫВАЕТСЯ ОТ ВСЕХ ГАРАНТИЙНЫХ ОБЯЗАТЕЛЬСТВ, ВЫРАЖЕННЫХ ИЛИ ПОДРАЗУМЕВАЕМЫХ, ВКЛЮЧАЯ ВСЕ ГАРАНТИИ И/ИЛИ ПРИГОДНОСТИ ДЛЯ СПЕЦИФИЧЕСКОГО ПРИМЕНЕНИЯ. В СВЯЗИ С ЭТИМ, КАКИЕ ЛИБО ПОДРАЗУМЕВАЕМЫЕ ГАРАНТИИ, ВОЗНИКАЮЩИЕ В СВЕТЕ СУЩЕСТВУЮЩЕГО ЗАКОНОДАТЕЛЬСТВА, ОГРАНИЧЕНЫ СРОКОМ ДАННОЙ ГАРАНТИИ

НЕКОТОРЫЕ ГОСУДАРСТВА/ШТАТЫ НЕ РАЗРЕШАЮТ ОГРАНИЧИВАТЬ ПРОДОЛЖИТЕЛЬНОСТЬ ГАРАНТИИ, ПОЭТОМУ ВЫШЕПЕРЕЧИСЛЕННЫЕ ОГРАНИЧЕНИЯ МОГУТ НА ВАС НЕ РАСПРОСТРАНЯТЬСЯ.

### ПРЕДЕЛЫ ОТВЕТСТВЕННОСТИ

РЕМОНТ ИЛИ ЗАМЕНА ДАННОГО ИЗДЕЛИЯ, ПРЕДУСМОТРЕННЫЕ ЗДЕСЬ, ЯВЛЯЮТСЯ СРЕДСТВОМ ВАШЕЙ ПРАВОВОЙ ЗАЩИТЫ. КОМПАНИЯ KENSINGTON НЕ ДОЛЖНА ОТВЕЧАТЬ ЗА ЛЮБЫЕ СПЕЦИАЛЬНЫЕ, НЕПРЕДВИДЕННЫЕ ИЛИ КОСВЕННЫЕ УБЫТКИ, ВКЛЮЧАЯ, НО НЕ ОГРАНИЧИВАЯСЬ, ПОТЕРЯМИ ДОХОДОВ, ПОТЕРЯМИ ПРИБЫЛИ, ПОТЕРЯМИ В ИСПОЛЗОВАНИИ ПРОГРАММНОГО ОБЕСПЕЧЕНИЯ, ПОТЕРЕЙ ИЛИ ВОССТАНОВЛЕНИЕМ ДАННЫХ, АРЕНДНОЙ ПЛАТОЙ ЗА ЗАМЕНЕНОЕ ОБОРУДОВАНИЕ, ВРЕМЕНЕМ ПРОСТОЯ, ПОВРЕЖДЕНИЕМ СОБСТВЕННОСТИ, И ТРЕБОВАНИЯМИ, ОТНОСЯЩИМИСЯ К ТРЕТЬЕЙ СТОРОНЕ, ВЫТЕКАЮЩИМИ ИЗ ЛЮБОГО УЧЕНИЯ О ВОССТАНОВЛЕНИИ, ВКЛЮЧАЯ ГАРАНТИЙНЫЕ ОБЯЗАТЕЛЬСТВА, КОНТРАКТ, СООТВЕТСТВИЕ ЗАКОНУ ИЛИ НАРУШЕНИЕ ЗАКОННЫХ ПРАВ. НИ ИЗ-ЗА ПРОДОЛЖИТЕЛЬНОСТИ СРОКА ЛЮБОЙ

ОГРАНИЧЕННОЙ ГАРАНТИИ ИЛИ ГАРАНТИИ ПОДРАЗУМЕВАЕМОЙ ЗАКОНОМ, НИ ИЗ-ЗА СОБЫТИЯ, НЕ ПОЗВОЛЯЮЩЕГО ПРИМЕНЯТЬ ГАРАНТИЙНЫЕ ОБЯЗАТЕЛЬСТВА, НИ В КОЕМ СЛУЧАЕ ОТВЕТСТВЕННОСТЬ КОМПАНИИ KENSINGTON НЕ БУДЕТ ПРЕВЫШАТЬ ПРОДАЖНУЮ ЦЕНУ ДАННОГО ИЗДЕЛИЯ. НЕКОТОРЫЕ ГОСУДАРСТВА/ШТАТЫ НЕ ПОЗВОЛЯЮТ ИСКЛЮЧАТЬ ИЛИ ОГРАНИЧИВАТЬ НЕПРЕДВИДЕННЫЕ ИЛИ КОСВЕННЫЕ УБЫТКИ, ПОЭТОМУ ВЫШЕПЕРЕЧИСЛЕННЫЕ ОГРАНИЧЕНИЯ МОГУТ К ВАМ НЕ ОТНОСИТЬСЯ. ДАННАЯ ГАРАНТИЯ ДАЕТ ВАМ ОПРЕДЕЛЕННЫЕ ЮРИДИЧЕСКИЕ ПРАВА, КРОМЕ ЭТОГО ВЫ МОЖЕТЕ ИМЕТЬ И ДРУГИЕ ПРАВА, КОТОРЫЕ ОТЛИЧАЮТСЯ В РАЗНЫХ ГОСУДАРСТВАХ.

Логотипы Kensington, ACCO и MicroSaver и K & Lock являются зарегистрированными торговыми марками компании ACCO Brands. Kensington Promise является знаком обслуживания ACCO Brands. На них распространяются один или более из следующих патентов: US6553794, US5502989, US5327752, US5381685, US6000251, US5493878, US6155088, US6588241, US6553794, US6112562, EP57781181. Поданы заявки на другие американские и международные патенты.

© 2008 Kensington Computer Products Group, подразделение компании ACCO Brands. Запрещается несанкционированное копирование, дублирование или размножение иным способом содержания настоящего документа без письменного согласия компании Kensington Computer Products Group. Все права защищены. 4/08

## PORTUGUÊS

### Parabéns!

O novo cadeado retráctil para portáteis, MicroSaver® da Kensington® é a primeira linha de defesa contra roubo de hardware ou dados do computador. O MicroSaver foi especialmente concebido para computadores portáteis e funciona com 99% dos computadores portáteis fabricados actualmente. O mecanismo patenteado de barra em T ajusta-se firmemente à ranhura de segurança Kensington (K-Slot) e o cabo de segurança retráctil permite levar consigo o MicroSaver, ajudando a proteger-se contra o roubo do seu computador portátil enquanto o transporta.

### Função Anti-Violação

- **O que é?** O cadeado retráctil para portáteis MicroSaver contém uma nova função anti- Violação, para que possa ficar mais descansado.
- **Como funciona?** Se o cadeado for forçado, entra em modo de bloqueio. Estando em modo de bloqueio, a chave não entra no cadeado.
- **Como sei se o cadeado foi forçado?** Caso o cadeado tenha sido forçado, a pinta vermelha estará visível.
- **O que fazer se o cadeado estiver em modo de bloqueio?** Se a pinta vermelha estiver visível, consulte o site [lockdown.kensington.com](http://lockdown.kensington.com) ou ligue para o número de assistência técnica nacional, para saber como desbloquear o cadeado retráctil para portáteis MicroSaver.

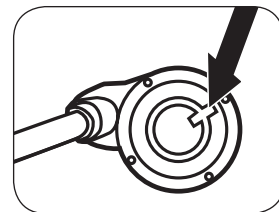

### Registo do código chave

#### ⚠ IMPORTANTE! FAÇA O REGISTO DO SEU CÓDIGO CHAVE!

- **O que é?** Este registo permite registar o seu código chave, para mais tarde o identificar caso seja necessário mudar a chave. Isto impede que qualquer pessoa faça uma cópia da chave sem autorização.
- **Como faço o registo?** Para registar o seu código chave, veja o código marcado na chave e visite a [www.kensington.com](http://www.kensington.com) para efectuar o registo.
- **Como faço se não tiver ligação à Internet?** Caso não possa aceder ao Website da Kensington, escreva o código chave e guarde-o num local seguro.

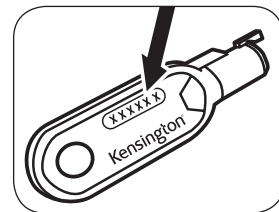

### Adaptador para ranhura de segurança Kensington

- **O que é?** O kit de adaptador para ranhura de segurança Kensington permite a utilização do cadeado retráctil para portáteis MicroSaver e de outros dispositivos que não tenham uma ranhura de segurança Kensington.
- **Como posso ter um?** Visite a [www.kensington.com](http://www.kensington.com).

### Registrar o seu produto Kensington

Registe o seu produto Kensington online em [www.kensington.com](http://www.kensington.com).

### Assistência técnica

A assistência técnica está disponível para todos os utilizadores dos produtos Kensington registados. Não se cobra pela assistência técnica, excepto o custo da chamada telefónica e os valores de longa distância, se aplicáveis. Pode encontrar informações sobre como contactar a assistência técnica na última página deste manual.

## Apoio através da Web

Pode encontrar a resposta para o seu problema na secção Perguntas mais frequentes (FAQ) da área de assistência, no website da Kensington: [www.support.kensington.com](http://www.support.kensington.com).

## Apoio Telefónico

Não existem encargos inerentes ao apoio técnico excepto os relativos a chamadas de longa distância, quando aplicável. Visite [www.kensington.com](http://www.kensington.com) quanto ao horário do apoio técnico. Na Europa, o apoio técnico está disponível por telefone, de Segunda a Sexta, entre as 0900 e as 2 100 horas.

Tenha em conta o seguinte ao solicitar apoio:

- Ligue de um telemóvel onde tenha acesso ao seu dispositivo
- Tenha por perto as seguintes informações:
  - Nome, morada e número de telefone
  - O nome do produto Kensington
  - Sintomas do problema e o que os provocou

## Garantia limitada de dois anos

A KENSINGTON COMPUTER PRODUCTS GROUP ("KENSINGTON") garante, apenas ao primeiro comprador deste produto num revendedor Kensington autorizado ou distribuidor, este produto contra defeitos de fabrico e de material em condições normais de utilização e assistência durante dois anos, a contar da data de compra. Por favor conserve o recibo de venda com a data de compra como prova da mesma. Este será necessário para qualquer serviço da garantia. Para que esta garantia limitada seja mantida em vigor, o produto deve ter sido utilizado e manuseado como descrito nas instruções que acompanham esta garantia. Esta garantia limitada não cobre qualquer dano devido a acidente, utilização indevida, abuso ou negligência. Esta garantia limitada é válida apenas se o produto for usado com o equipamento especificado na caixa do produto. Verifique a caixa do produto para mais detalhes, ou contacte a assistência técnica KENSINGTON. Esta garantia limitada não é transmissível e não se aplica a quem tenha comprado o produto num revendedor ou distribuidor não autorizado pela Kensington, incluindo, mas não limitada a compras na Internet, através de sites de leilões. Esta garantia não afecta quaisquer outros direitos legais que possa ter por lei. Contacte a KENSINGTON em [www.support.kensington.com](http://www.support.kensington.com) ou através de um dos números de assistência técnica listados abaixo para saber os procedimentos de assistência dentro da garantia.

### LIMITAÇÃO DA GARANTIA

EXCEPTO PARA A GARANTIA LIMITADA AQUI APRESENTADA, DE ACORDO COM O PERMITIDO POR LEI, A KENSINGTON RENUNCIA A TODAS AS GARANTIAS, EXPRESSAS OU IMPLÍCITAS, INCLUINDO TODAS AS GARANTIAS DE COMERCIALIZAÇÃO E/OU DE ADEQUAÇÃO PARA UM FIM ESPECÍFICO. NA MEDIDA EM QUE QUAISQUER GARANTIAS IMPLÍCITAS PODEM TODAVIA EXISTIR POR LEI, QUAISQUER DESSAS GARANTIAS ESTÃO LIMITADAS À DURAÇÃO DESTA GARANTIA.

ALGUNS ESTADOS/PROVÍNCIAS NÃO PERMITEM LIMITAÇÕES NA DURAÇÃO DE UMA GARANTIA IMPLÍCITA, PELO QUE AS LIMITAÇÕES DESCRITAS ACIMA PODEM NÃO SE APLICAR A SI.

### LIMITAÇÃO DE RESPONSABILIDADE

A REPARAÇÃO OU SUBSTITUIÇÃO DESTES PRODUTOS, COMO REFERIDO NESTE DOCUMENTO, É REMÉDIO EXCLUSIVO DO CONSUMIDOR. A KENSINGTON NÃO SERÁ RESPONSÁVEL POR QUALQUER DANO ESPECIAL, ACIDENTAL OU CONSEQUENTE, INCLUINDO, MAS NÃO SE LIMITANDO A, PERDA DE RECEITAS, PERDA DE LUCROS, INUTILIZAÇÃO DO SOFTWARE, PERDA OU RECUPERAÇÃO DE DADOS, ALLUGER DE EQUIPAMENTO DE SUBSTITUIÇÃO, TEMPO DE INATIVIDADE, DANOS À PROPRIEDADE E RECLAMAÇÕES DE TERCEIROS, RESULTANTES DE QUALQUER TEORIA DE RECUPERAÇÃO, INCLUINDO GARANTIAS, CONTRATOS, REGULAMENTOS OU ACTOS ILÍCITOS. NÃO OBSTANTE O FIM DE QUALQUER GARANTIA LIMITADA OU QUALQUER GARANTIA IMPLÍCITA POR LEI, OU NA EVENTUALIDADE DE QUALQUER GARANTIA LIMITADA NÃO CUMPRIR O SEU FIM ESPECÍFICO, EM NENHUM CASO A KENSINGTON SERÁ RESPONSÁVEL POR UM MONTANTE ACIMA DO PREÇO DE COMPRA DESTES PRODUTOS. ALGUNS ESTADOS/PROVÍNCIAS NÃO PERMITEM A EXCLUSÃO OU LIMITAÇÃO DE DANOS ACIDENTAIS OU CONSEQUENTES, PELO QUE A LIMITAÇÃO E EXCLUSÃO DESCRITAS ACIMA PODEM NÃO SE APLICAR A SI. A GARANTIA CONFERE-LHE DIREITOS LEGAIS ESPECÍFICOS E PODE TER OUTROS DIREITOS QUE PODEM VARIAR CONFORME O ESTADO OU A PROVÍNCIA.

A Kensington, ACCO e o logótipo da ACCO, a MicroSaver e o logótipo da K & Lock são marcas registadas da ACCO Brands. A Kensington Promise é uma marca de serviço da ACCO Brands. Coberta por uma ou mais das seguintes patentes US6553794, US5502989, US5327752, US5381685, US6000251, US5493878, US6155088, US6588241, US6553794, US6112562, EP577811B1. Patentes dos Estados Unidos e patentes internacionais pendentes.

© 2008 Kensington Computer Products Group, uma divisão da ACCO Brands. Qualquer cópia, duplicação ou reprodução não autorizada dos conteúdos aqui presentes é proibida sem o consentimento escrito da Kensington Computer Products Group. Todos os direitos reservados. 4/08

## Technical Support / Assistance technique / Technischer Support / Technische ondersteuning / Supporto tecnico / Asistencia técnica / Műszaki támogatás / Technická podpora / Pomoc techniczna / Техническая поддержка / Assistència tècnica

België / Belgique	02 275 0684
Canada	1 800 268 3447
Denmark	35 25 87 62
Deutschland	0211 6579 1159
España	91 662 38 33
Finland	09 2290 6004
France	01 70 20 00 41
Hungary	06 20 9430 612
Ireland	01 601 1163
Italia	02 4827 1154
México	55 15 00 57 00
Nederland	053 482 9868
Norway	22 70 82 01
Österreich	01 790 855 701
Polska	22 570 18 00
Portugal	800 831 438
Schweiz / Suisse	01 730 3830
Sweden	08 5792 9009
United Kingdom	0207 949 0119
United States	1 800 535 4242
International Toll	+31 53 484 913

 <p>TWO YEAR LIMITED WARRANTY GARANTIE LIMITEE DE DEUX ANS</p>	For technical support visit Pour tout support technique veuillez visiter <a href="http://www.kensington.com">www.kensington.com</a>							
<p>The Kensington Promise™</p>	 <p>Kensington Computer Products Group A division of ACCO Brands 333 Twin Dolphin Drive, 6th Floor Redwood Shores, CA 94065 Designed in California, U.S.A. by Kensington Made in China <a href="http://www.kensington.com">www.kensington.com</a></p>	<table><tr><td>ACCO Brands Europe</td><td>ACCO Brands Canada</td><td>ACCO Australia</td></tr><tr><td>Oxford House Oxford Road Aylesbury Bucks, HP21 8SZ United Kingdom</td><td>5 Precidio Court Brampton Ontario, L6S 6B7 Canada</td><td>Level 2, 8 Lord St Botany NSW 2019 PO Box 311 Rosebery NSW 1445 Australia</td></tr></table>	ACCO Brands Europe	ACCO Brands Canada	ACCO Australia	Oxford House Oxford Road Aylesbury Bucks, HP21 8SZ United Kingdom	5 Precidio Court Brampton Ontario, L6S 6B7 Canada	Level 2, 8 Lord St Botany NSW 2019 PO Box 311 Rosebery NSW 1445 Australia
ACCO Brands Europe	ACCO Brands Canada	ACCO Australia						
Oxford House Oxford Road Aylesbury Bucks, HP21 8SZ United Kingdom	5 Precidio Court Brampton Ontario, L6S 6B7 Canada	Level 2, 8 Lord St Botany NSW 2019 PO Box 311 Rosebery NSW 1445 Australia						