

RADIOGESTUURD WEERSTATION



NL Gebruiksaanwijzing

Bezoek onze website via de volgende QR Code of weblink voor meer informatie over dit product of de beschikbare vertalingen van deze handleiding.



DOWNLOAD HANDLEIDING:
www.bresser.de/P9070100

(FIG 1)

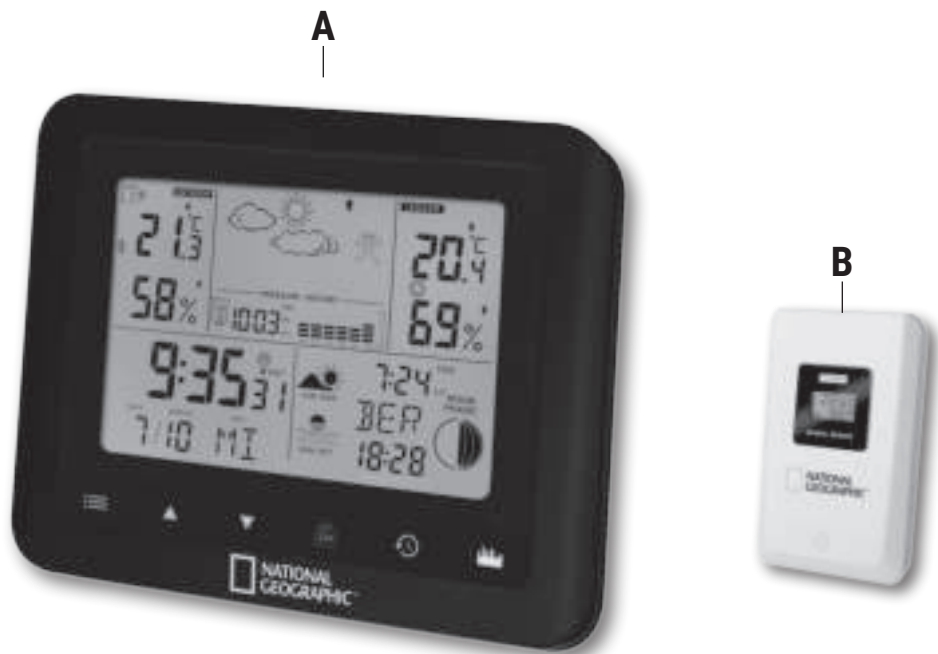

(FIG 2)

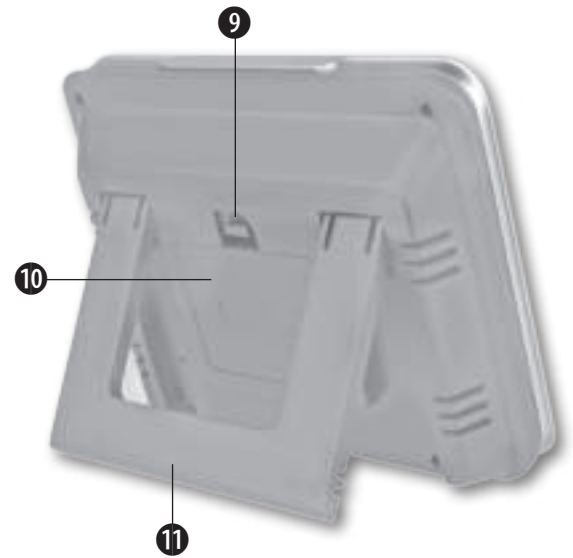
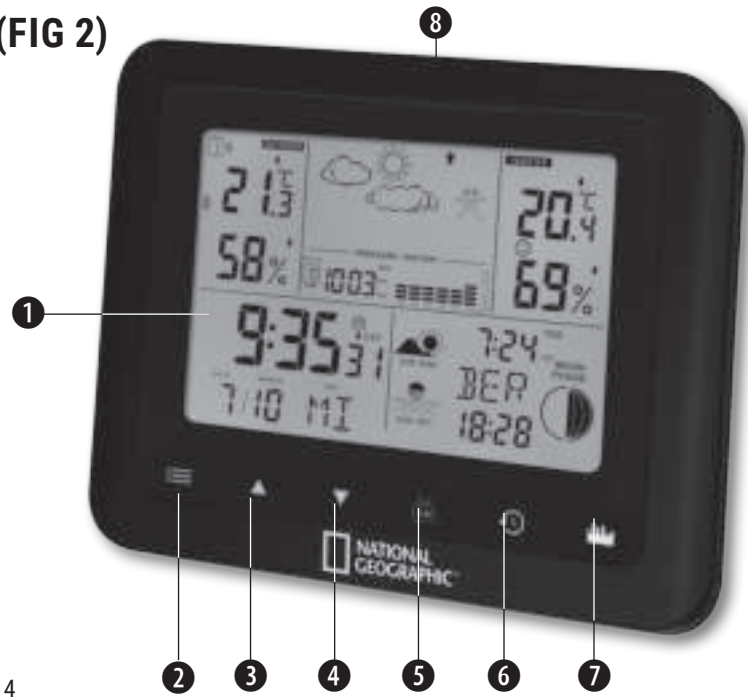

(FIG 3)

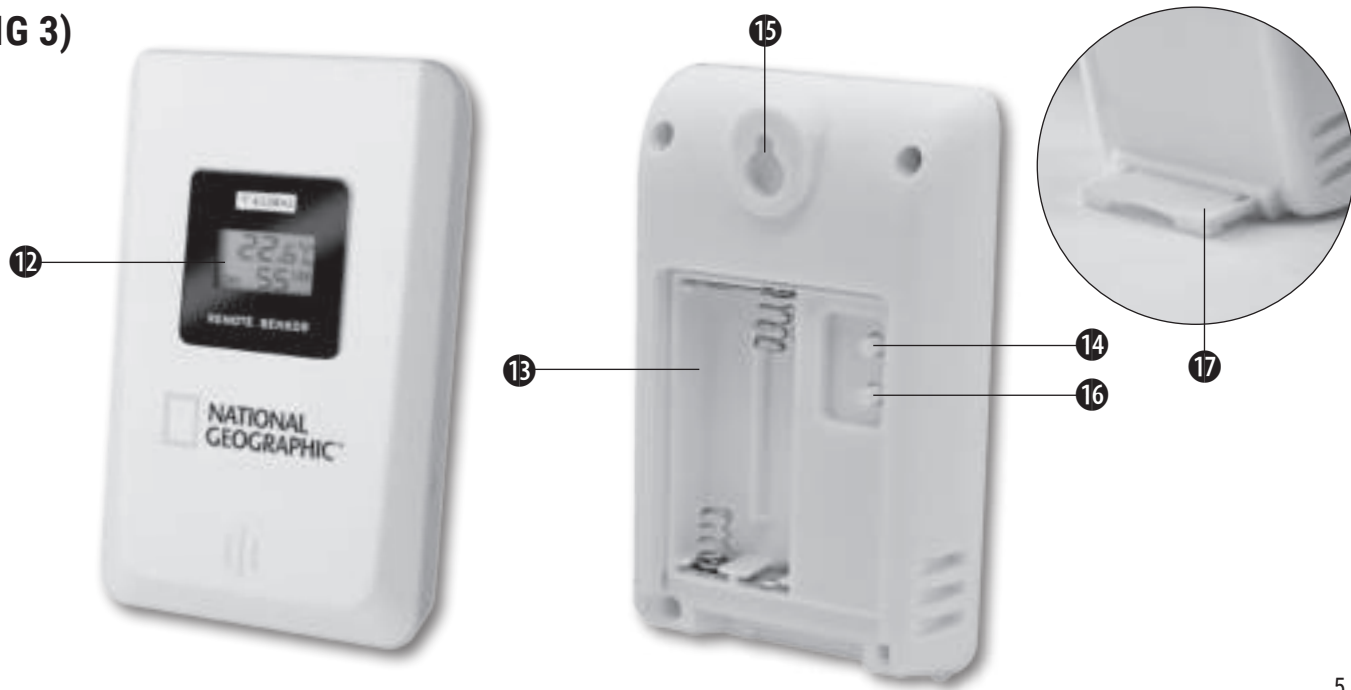

ALGEMENE INFORMATIE

Over deze gebruiksaanwijzing

Deze gebruiksaanwijzing moet worden beschouwd als onderdeel van het apparaat. Lees voor het gebruik de veiligheidsvoorschriften en de gebruiksaanwijzing zorgvuldig door.

Bewaar deze gebruiksaanwijzing voor hernieuwd gebruik op een later tijdstip. Wanneer het apparaat wordt verkocht of aan iemand anders wordt gegeven, moet de gebruiksaanwijzing aan de nieuwe eigenaar/gebruiker van het product worden verstrekt.

Beoogd gebruik

Dit product is uitsluitend bestemd voor privé-gebruik. Het is ontwikkeld als een elektronisch medium voor het gebruik van multimediadiensten.

ALGEMENE WAARSCHUWINGEN



GEVAAR!

U vindt dit symbool voor elk deel van de tekst dat betrekking heeft op het risico van licht tot ernstig letsel als gevolg van onjuist gebruik.



OPMERKING!

U vindt dit symbool voor elk deel van de tekst dat betrekking heeft op het risico van schade aan eigendommen of het milieu.



RISICO OP VERSTIKKING

Er is een RISK OF CHOKING.



RISK van ELECTRIC SHOCK!

Dit apparaat bevat elektronische componenten die werken via een stroombron (voeding en/of batterijen). Gebruik het apparaat alleen zoals beschreven in de handleiding, anders loopt u het risico van een elektrische schok.



RISICO OP CHEMISCHE VERBRANDING!

Lekkend accuzuur kan leiden tot chemische brandwonden. Vermijd contact van accuzuur met huid, ogen en slijmvliezen. In geval van contact, spoel het getroffen gebied onmiddellijk met veel water en roep medische hulp in.

 **RISK of FIRE/EXPLOSION!**

Stel het apparaat niet bloot aan hoge temperaturen. Gebruik alleen de aanbevolen batterijen. Sluit het apparaat of de batterijen niet kort en gooi ze niet in het vuur. Overmatige hitte of onjuist gebruik kan kortsluiting, brand of een explosie veroorzaken.

 **RISK van materiële schade!**

Demonteer het apparaat niet. Neem in geval van een defect contact op met uw dealer. De dealer neemt contact op met het Service Center en kan het apparaat opsturen voor reparatie, indien nodig.

 **OPMERKING!**

Dompel het apparaat niet onder in water.

 **OPMERKING!**

Stel het toestel niet bloot aan overmatige kracht, schokken, stof, extreme temperaturen of hoge vochtigheid, wat kan leiden tot storingen, een kortere elektronische levensduur, beschadigde batterijen en vervormde onderdelen.

 **OPMERKING!**

Gebruik alleen de aanbevolen batterijen. Vervang zwakke of lege batterijen altijd door een nieuwe, volledige set batterijen op volle capaciteit. Gebruik geen batterijen van verschillende merken of met verschillende capaciteiten. Verwijder de batterijen uit het apparaat als het lange tijd niet gebruikt is.

 **OPMERKING!**

De fabrikant is niet aansprakelijk voor schade als gevolg van onjuist geplaatste batterijen!

EG-VERKLARING VAN OVEREENSTEMMING

Hierbij verklaart Bresser GmbH dat het apparaattypen met artikelnummer: 9070100 is in overeenstemming met de richtlijn: 2014/30/EU. De volledige tekst van de EU-conformiteitsverklaring is te vinden op het volgende internetadres:
<http://www.bresser.de>

REINIGING EN ONDERHOUD

Voordat u het apparaat reinigt, moet u het van het stroomnet loskoppelen (verwijder de stekker of verwijder de batterijen)!

Gebruik alleen een droge doek om de buitenkant van het apparaat schoon te maken. Gebruik geen reinigingsvloeistof om schade aan de elektronica te voorkomen.

VERWIJDERING



Gooi het verpakkingsmateriaal op de juiste wijze weg, afhankelijk van het soort materiaal, zoals papier of karton. Neem contact op met uw plaatselijke afvalverwijderingsservice of de milieuautoriteit voor informatie over de juiste verwijdering.



Gooi elektronische apparaten niet bij het huisvuil!
Volgens de richtlijn 2002/96/EG van het Europees Parlement en de aanpassing ervan aan de Duitse wetgeving moeten gebruikte elektronische apparaten gescheiden worden ingezameld en op een milieuvriendelijke manier worden gerecycled.

In overeenstemming met de voorschriften voor batterijen en oplaadbare batterijen is het uitdrukkelijk verboden deze bij het normale huisvuil te

deponeren. Zorg ervoor dat u uw gebruikte batterijen volgens de wettelijke voorschriften weggooit - bij een plaatselijk inzamelpunt of in de detailhandel. Verwijdering in huishoudelijk afval is in strijd met de batterijrichtlijn.

LEVERINGSOMVANG (Fig. 1)

Hoofdtoestel (A), afstandsbedieningssensor (B), gebruiksaanwijzing

Benodigde batterijen (niet inbegrepen bij aankoop): 2 stuks microbatterijen (1,5V, type AAA) en 2 stuks mignonbatterijen (1,5V, type AA)

ONDERDELEN OVERWERVIEW

Hoofdeenheid (fig. 2)

① LCD-scherm

Weersvoorspelling, temperatuurtrend, binnen- en buitenvochtigheid (relatieve vochtigheid), binnen- en buitentemperatuur, luchtdruk en datum en tijd. Zonsopgang/zonsondergang, maanstanden, getijden, klimaatindicator, algemene weersomstandigheden, temperatuur- en vorstwaarschuwing, dubbele alarmtijd.

2 MODE-knop 

Wisselen tussen de tijd- en alarmmodus. 2 seconden ingedrukt te houden om in de juiste modus naar de instelmodus voor tijd en datum te gaan en de alarmtijd te wijzigen.

3 omhoog knop 

MIN/MAX-waarden voor temperatuur en vochtigheid weergeven. In de instelmodus: Een waarde instellen.

4 OMLAAG-knop 

Inschakelen/uitschakelen van de temperatuur en/of vorstwaarschuwing. In de instelmodus: Een waarde instellen.

5 KANAAL knop 

Druk herhaaldelijk op 'kanaal' om achtereenvolgens de informatie van de verschillende afstandssensoren weer te geven (optioneel: er kunnen maximaal 3 buitensensoren worden aangesloten). 2 seconden ingedrukt houden om de verzending van het RC-sigitaal van de draadloze sensor te initialiseren.

! Opmerking:

De functie voor het wijzigen van het display wordt alleen geactiveerd als er ten minste twee draadloze sensoren zijn aangesloten.

6 HISTORY-knop 

Geef de barometrische drukwaarden van de laatste 12 uur weer. 2 seconden ingedrukt houden om de instelmodus voor de barometerdrukeenheid (Abs = absoluut / Rel = relatief) te openen.

7 CITY-knop 

Druk hierop om de instelmodus voor de stadsselectie te openen.

8 SNOOZE/LIGHT-toets 

Druk op om een alarm te onderbreken of druk op om de achtergrondverlichting gedurende 5 seconden in te schakelen.

9 Wandmontage

Deze opening maakt het mogelijk om het hoofdtoestel aan de muur te bevestigen.

10 Batterijkvakje

11 Tafelstandaard

Opvouwbaar. Gebruik deze standaard om het apparaat op een vlakke ondergrond te plaatsen.

Remote sensor (Fig. 3)

12 Display

Buitentemperatuur, vochtigheidsgraad, transmissiekanaal

13 Batterijvakje

14 CH schakelaar

Selecteer een kanaal (1-3).

15 Wandmontage

Deze opening maakt het mogelijk om de draadloze sensor aan de muur te bevestigen.

16 °C/°F knop

Met deze knop kunt u kiezen tussen Celsius (°C) en Fahrenheit (°F).

17 Tafelstandaard

Opvouwbaar. Gebruik deze standaard om het apparaat op een vlakke ondergrond te plaatsen.

VOOR JE BEGINT

! BELANGRIJK!

1. Plaats de batterijen van het hoofdtoestel voordat u de afstandssensoren in gebruik neemt.
2. Plaats het hoofdtoestel zo dicht mogelijk bij de remote sensor.
3. Plaats de remote sensor en het hoofdtoestel binnen het effectieve zendbereik.

Vervang bij het vervangen van de batterijen altijd de batterijen in het hoofdtoestel en alle afstandsbedieningen en vervang ze in de juiste volgorde, zodat de verbinding op afstand kan worden hersteld. Als slechts in één van de apparaten (de draadloze sensor) batterijen worden vervangen, kan het signaal niet of niet correct worden ontvangen.

Merk op dat het effectieve bereik sterk wordt beïnvloed door bouwmaterialen en de positie van de hoofd- en remote units. Door externe invloeden (verschillende RC-apparaten en andere storingsbronnen) kan de maxima-

le afstand aanzienlijk worden gereduceerd. In dergelijke gevallen raden we aan om het hoofdtoestel en de draadloze sensor op andere plaatsen te plaatsen. Soms is het enige wat nodig is, is een verhuizing van een van deze onderdelen van een paar centimeter!

Hoewel de afstandsbediening weerbestendig is, moet deze uit de buurt van direct zonlicht, regen of sneeuw worden geplaatst.

POWER SUPPLY (STROOMVOORZIENING)

Hoofdeenheid

1. Open de klep van het batterijvakje.
2. Plaats 3 batterijen (AA-formaat 1,5V), strikt volgens de aangegeven polariteit.
3. Plaats de klep van het batterijvak weer terug.

Buiten sensor

1. Open de klep van het batterijvakje.
2. Plaats 2 batterijen (AAA formaat 1.5V) strikt volgens de aangegeven polariteit.
3. Druk op de toets CH totdat het gewenste zendkanaal wordt weergegeven (CH1 tot CH3) (als er slechts één draadloze sensor is aangesloten, selecteer dan altijd kanaal 1).
4. Plaats de klep van het batterijvak weer terug.

Waarschuwing voor te lage batterijspanning

Wanneer de batterijen moeten worden vervangen, wordt de betreffende indicator  voor lege batterijen weergegeven in de buurt van de binnen-temperatuurweergave (batterijen voor het hoofdtoestel) of in de buurt van de buitentemperatuur (batterijen voor de draadloze sensor).

MET BEHULP VAN TAFELSTANDAARD OF WANDMONTAGE

Het hoofdtoestel heeft een afneembare tafelstandaard, die - indien aangesloten - het toestel op een vlakke ondergrond kan ondersteunen. Het is mogelijk om de standaard te verwijderen en het apparaat aan de muur te bevestigen met behulp van het verzonken schroefgat. Hetzelfde geldt voor de remote sensor; het kan op een vlakke ondergrond worden geplaatst of met behulp van het verzonken schroefgat aan de muur worden bevestigd.

WERKING

Het ontvangen van metingen en tijdsignaal

Zodra de batterijen in de remote unit zijn geplaatst, zal deze beginnen met het verzenden van temperatuurmetingen met ongeveer 45 seconden. Zodra de batterijen in het hoofdtoestel zijn geplaatst, zal het gedurende ongeveer 3 minuten naar een signaal van de draadloze sensor gaan zoeken. Na succesvolle ontvangst van het signaal wordt de buitentempera-



tuur op het hoofdtoestel weergegeven. Het hoofdtoestel zal automatisch zijn metingen om de 45 seconden bijwerken.

Vervolgens zal het hoofdtoestel proberen het DCF77-radiosignaal te ontvangen. Het ontvangtsymbool knippert. Wanneer het tijdsignaal na 3-5 minuten wordt ontvangen, verschijnen de huidige tijd en datum op het display. Het ontvangtsymbool wordt nu permanent in het display weergegeven. Datum en tijd worden dagelijks om 2:05 uur (CET) automatisch bijgewerkt door het hoofdtoestel.

Temperatuur en vochtigheidsgraad

Zodra de batterijen zijn geplaatst, zal het hoofdtoestel de meetinformatie voor het interieur weergeven. Het hoofdtoestel zal de informatie van de draadloze sensor voor het eerst weergeven, ongeveer 3 minuten nadat de stroomvoorziening tot stand is gebracht.

COMFORTABEL

-  de luchtvochtigheid is gelijk aan of lager dan 40%
-  de luchtvochtigheid is gelijk aan of hoger dan 70%
-  de luchtvochtigheid is hoger dan 40% maar lager dan 70%; tegelijkertijd is de temperatuur hoger dan 20°C (68°F), maar lager dan 27°C (80,6°F)



Maximaal/Min. records van temperatuur en luchtvochtigheid

1. Door de UP-knop in korte intervallen herhaaldelijk in te drukken en los te laten, wisselt het display afwisselend tussen de huidige temperatuur en luchtvochtigheid en de MIN/MAX-opnamen.
2. In de MIN/MAX-temperatuurweergavemodus houdt u de UP-knop ingedrukt om alle MIN/MAX-records binnen en buiten terug te zetten naar de huidige waarden.
3. De MIN/MAX temperatuur- en vochtigheidswaarden worden automatisch geregistreerd.
4. De MIN/MAX temperatuur- en vochtigheidsrecords worden elke dag automatisch om 0:00 uur (12:00 uur) gereset.

HUIDIGE WEER- EN WEERTREND

De weersvoorspelling is afhankelijk van de temperatuur- en vochtigheids-schommelingen. Uit deze waarden wordt een weersvoorspelling voor de komende 6 uur berekend.

Huidig weer

-  Zonnig
-  Gedeeltelijk bewolkt
-  Bewolkt



Regenachtig



Sneeuw / regen

weertrendweergave



Zonnig



Gedeeltelijk bewolkt / bewolkt



Regen



Sneeuw / regen

Temperatuur, luchtvochtigheid en weersverloop

↑ Stijgend

→ Rustig

↓ Vallend

LUCHTDRIK

De waarden voor de luchtdruk worden elk uur bijgewerkt en worden weergegeven als een numerieke waarde tussen 800 en 1100 hPa. De luchtdruktrend van de afgelopen 12 uur wordt opgeslagen en weergegeven in een grafiek (geschiedenis).

SIGNAAL VAN HET HOOFDTOESTEL DAT DE CONTROLE ONTVANGT

Het zendbereik is ongeveer 30 meter van het afgelegen station naar het hoofdtoestel (in open ruimte). Het hoofdtoestel moet de temperatuur/vochtigheidsinformatie van de zender binnen 3 minuten na de installatie ontvangen.

Als het hoofdtoestel niet binnen 3 minuten na de installatie informatie van de zender ontvangt, controleer dan de volgende stappen:

1. Houd de knop CHANNEL 2-3 seconden ingedrukt om de ontvangst van de zender opnieuw te starten; de gegevens worden normaal gesproken binnen 3 minuten ontvangen.
2. Als de eerste stap geen gewenste oplossing oplevert, verwijder dan de batterijen en plaats ze opnieuw (hardware reset).

Zorg er tegelijkertijd voor dat u het volgende in acht neemt:

1. Het hoofdtoestel en de zender moeten minstens 1,5-2 meter verwijderd zijn van storende bronnen, zoals computermonitoren of TV-toestellen.

2. Het hoofdtoestel mag niet in de buurt van metalen kozijnen staan.
3. Gebruik geen andere elektrische producten, zoals koptelefoons of luidsprekers, die op dezelfde signaalfrequentie (433,92 MHz) werken.
4. Elektrische apparaten die op dezelfde signaalfrequentie werken, kunnen ook storingen veroorzaken. Dit kan ook apparaten omvatten die in de buurt worden gebruikt.

Instelling van het kanaal van het hoofdtoestel

1. Het hoofdtoestel kan met maximaal 3 zenders worden aangesloten.
2. Druk op de knop CHANNEL om tussen de displays van elk kanaal te schakelen. Het hoofdtoestel zal de informatie van de corresponderende zender weergeven. Wanneer het symbool  in de buurt van de kanaalinformatie wordt weergegeven, wordt de automatische displayrotatie geactiveerd. Het display wisselt om de 10 seconden tussen de informatie van de aangesloten draadloze sensoren.



OPMERKING!

De functie om de kanalen te wijzigen door op de CH-toets te drukken kan alleen worden gebruikt als er meer dan één draadloze sensor is aangesloten op het hoofdtoestel. Anders is deze functie uitgeschakeld.

Automatische tijdstelling

1. Nadat de batterijen zijn geplaatst. De klok zoekt automatisch naar het radiosignaal. Het duurt ongeveer 3-5 minuten om dit proces af te ronden.
2. Als het radiosignaal wordt ontvangen, worden de datum en tijd automatisch ingesteld en gaat het pictogram van het radiosignaal aan.

Als de klok het tijdsignaal niet ontvangt, ga dan door met de volgende stappen:

1. Druk tegelijkertijd gedurende ca. 3 seconden op de knoppen OMHOOG en OMLAAG om de ontvangst van het radiosignaal handmatig te initialiseren.
2. Als de ontvangst van het tijdsignaal opnieuw mislukt, kan de tijd handmatig worden ingesteld.

Handmatige tijdstelling en andere door de gebruiker gedefinieerde instellingen

1. In de normale weergavemodus houdt u de MODE-knop gedurende ca. 2 seconden ingedrukt om naar de instelmodus te gaan. 24Hr' zal knippen.
2. Druk op de UP of DOWN-knop om de waarde te wijzigen.
3. Druk op de MODE-knop om te bevestigen en naar de volgende te wijzigen waarde te gaan.

4. De instelvolgorde is 24/12 uur modus >> °C/°F >> hPa/inHg >> tijdzone (-2 tot +2 uur) >> uren >> minuten >> minuten >> jaar >> jaar >> maand >> datum >> taal (GE = Duits / EN = Engels / IT = cursief / FR = Frans / SP = Spaans) >> opslaan en afsluiten.
5. Als er gedurende 20 seconden geen bediening is, wordt de bestaande instelling opgeslagen en keert het apparaat terug naar de normale weergavemodus. U kunt ook nogmaals op de MODE-knop drukken om te bevestigen en af te sluiten.



OPMERKING!

Onafhankelijk van de instelmethode voor de tijd raden wij aan om de stad naast u handmatig te selecteren (zie "Stad instellen").

STAD INSTELLEN

Stel de stad bij u in de buurt handmatig als volgt in om ervoor te zorgen dat de maanfasen, getijden en zonsondergang en -opgang correct worden weergegeven.

1. Druk op de CITY-toets.
2. Druk op de UP of DOWN-knop om de gewenste stad in te stellen (zie tabel 'Steden' voor uitleg over de stadsmunten)
3. Druk nogmaals op de CITY-knop.

ALARM INSTELLEN

1. Druk één of meerdere keren op de MODE-knop om een van de twee alternatieve wektijden weer te geven. Zodra een modus is geselecteerd, houdt u de MODE-knop gedurende 2 seconden ingedrukt om in de alarm-instelmodus te komen.
2. Het in te stellen getal begint te knipperen.
3. Druk op de OMLAAG- of OMHOOG-knop om deze instelling te wijzigen.
4. Druk op de MODE-knop om te bevestigen en naar de volgende instelling te gaan.
5. De instelvolgorde is uur >> minuten >> opslaan en afsluiten.
6. Druk nogmaals op MODE om te bevestigen en de instelmodus te verlaten.
7. Druk op de knop UP om het alarm A1, A2 of beide in of uit te schakelen. Wanneer het alarm is geactiveerd, wordt het pictogram op het scherm weergegeven. Wanneer dit alarmbelsymbool niet wordt weergegeven, is het alarm uitgeschakeld.
8. Het alarm gaat in totaal 2 minuten af en zal in de loop van de tijd van karakteristieken veranderen.

SNOOZE/LICHTE FUNCTIE

1. Wanneer het alarm afgaat, kunt u op de SNOOZE/LIGHT knop drukken om het alarm gedurende 5 minuten te dempen. Het pictogram zal nu ook knipperen.

2. Druk op een andere knop om het alarm uit te schakelen. Het alarm zal na 24 uur op de ingestelde tijd weer afgaan.
3. Tijdens de normale bedrijfsmodus wordt de achtergrondverlichting 10 seconden lang ingeschakeld door op de SNOOZE/LIGHT-knop te drukken.

INSTELLING VAN DE TEMPERATUURZOEMER

1. Houd de OMLAAG-knop in de normale weergavemodus gedurende 2 seconden ingedrukt om de temperatuurzoemer in te stellen. De temperatuurindicator voor de draadloze sensor zal knipperen en het symbool zal ervoor worden weergegeven.

! OPMERKING!

Zorg ervoor dat u het juiste kanaal voor de gewenste sensor hebt ingesteld.



2. Druk op de OMLAAG- of OMHOOG-knop om de gewenste waarde voor de maximumtemperatuur in te stellen.
3. Druk op de MODE-knop om te bevestigen en naar de volgende instelling te gaan.
4. De instelvolgorde is: temperatuurzoemer AAN/UIT >> hoogste temperatuurgrens >> laagste temperatuurgrens. Als u de knop OMHOOG of OMLAAG ingedrukt houdt en voortdurend op de knop drukt, zal de waarde sneller veranderen.

! OPMERKING!

Het bereik voor de maximale bovengrens is 70° en de maximale grens voor lagere temperaturen is -50°.

5. Druk nogmaals op de MODE-knop om de instelling te bevestigen en te verlaten.

! OPMERKING!

Zolang de buitentemperatuur de ingestelde grenzen heeft overschreden of onderschreden, zal het alarm elke minuut gedurende 2 seconden afgaan. Verder knippert het display voor de buitentemperatuur en de symbolen  of  knipperen.



VORSTWAARSCHUWING

Als de vorstwaarschuwing geactiveerd is, klinkt er gedurende ca. 5 seconden een alarm en het symbool ❄️ knippert zolang de buitentemperatuur tussen -1,0 en +2,9 °C (+30,2 en 37,3 °F) ligt.

Activeer het temperatuuralarm en/of de vorstwaarschuwing

In de normale weergavemodus drukt u op de OMLAAG-knop om het temperatuuralarm , de vorstwaarschuwing ❄️ of beide tegelijk in of uit te schakelen.

ZONSOPGANG EN ZONSONDERGANG

De tijd voor zonsopgang en zonsondergang voor de gewenste stad wordt naast het symbool  (zonsopgang) en  (zonsondergang) weergegeven.

GETIJDEN









De getijden worden naast de huidige tijd weergegeven zoals hieronder beschreven:

HI	Hoogste waterstand bij getij
MID	Middelste waterstand bij vloed
LO	Laagste waterstand bij eb en vloed









MAANFASEN

Symbolen voor de maanfasen:

Noordelijk halfrond:

	Nieuwe maan		Volle maan
	Waxing crescent		Waning gibbous
	Eerste kwartaal		Derde kwartaal
	Waxing gibbous		Waning crescent

Zuidelijk halfrond:

	Nieuwe maan		Volle maan
	Waxing crescent		Waning gibbous
	Eerste kwartaal		Derde kwartaal
	Waxing gibbous		Waning crescent

PROBLEEMOPLOSSING

Signaalafsluiting

Als zonder duidelijke redenen de weergave van de buitentemperatuur niet wordt weergegeven, controleer dan het volgende:

1. De afstandsbediening is nog steeds op zijn plaats.
2. De batterijen van zowel de remote sensor als het hoofdtoestel zijn niet leeg. Vervang de batterijen indien nodig door nieuwe.
Opmerking: Wanneer de temperatuur onder het vriespunt daalt, zullen de batterijen van de buitenunits bevriezen, waardoor de spanningstoevoer, het effectieve bereik en de levensduur dalen.
3. Alle benodigde eenheden zijn binnen het bereik en de weg is vrij van obstakels en storingen. Verkort de afstand indien nodig.

Transmissiebotsing

Signalen van andere huishoudelijke apparaten, zoals deurbellen, beveiligings- en toegangscontrolesystemen in huis en andere huishoudelijke apparaten, kunnen interfereren met de signalen van dit product en tijdelijke storingen in de ontvangst veroorzaken. Dit is normaal en heeft geen invloed op de algemene prestaties van het product. De verzending en ontvangst van de temperatuurmetingen wordt hervat zodra de storing minder wordt.

SPECIFICATIES

Meting

Binnentemperatuurbereik: 0-50° C
Buitentemperatuurbereik: -20-60° C
Resolutie voor de temperatuur: 0.1° C
Vochtigheidsbereik: 20-90%
Resolutie voor vochtigheid: 1%

Transmissie

Zendbereik tussen zender en hoofdtoestel: 30 meter (in open ruimte) Radiofrequentie: 433.92 MHz

Stroomvoorziening

Hoofdeenheid 3x AA 1,5V-batterij 3x AA 1,5V batterij
Afstandsbedieningssensor: 2x AAA 1.5V batterij van 1.5V

18

GARANTIE & SERVICE

De reguliere garantieperiode bedraagt 2 jaar en begint op de dag van aankoop. Om gebruik te maken van een verlengde vrijwillige garantieperiode zoals aangegeven op de geschenkverpakking is aangegeven dient het product op onze website geregistreerd te worden.

De volledige garantievoorwaarden en informatie over de verlenging van de garantieperiode en servicediensten kunt u bekijken op www.bresser.de/warranty_terms.

U wenst een uitvoerige gebruikshandleiding voor dit product in een specifieke taal? Bezoek dan onze website via deze link (QR Code) voor alle beschikbare versies.



www.bresser.de/P9070100

Land	Stad	Stadscode
Duitsland (DE)	Berlijn	BER
	Bremen	BRE
	Keulen	KOE
	Dortmund	DOR
	Dresden	DRE
	Düsseldorf	DUS
	Erfurt	ERF
	Frankfurt	FRA
	Freiburg	FRE
	Hamburg	HAM
	Hannover	HAN
	Hof	HOF
	Kaiserslautern	KAI
	Kassel	KAS
	Kiel	KIE
	Leipzig	LEI

	Magdeburg	MAG
	München	MUN
	Nürnberg	NUR
	Osnabrück	OSN
	Passau	PAS
	Regensburg	REG
	Rostock	ROS
	Saarbrücken	SAA
	Stuttgart	STU
	Ulm	ULM
	Würzburg	WUR
Australië (AU)	Canberra	CBR
	Melbourne	MEL
	Sydney	SYD
Oostenrijk (AT)	Bregenz	BRE
	Graz	GRZ
	Innsbruck	INN

	Linz	LNZ
	Salzburg	SLZ
	Vienna	WIE
	Villach	VIL
	Wels	WEL
België (BE)	Antwerpen	ANT
	Bruges	BRG
	Brussel	BRU
	Libramont	LIB
	Liege	LIE
Bosnia & Herzegovina (BA)	Sarajevo	SAR
Kroatië (HR)	Splitsen	SPL
	Zagreb	ZAG
Tsjechisch (CZ)	Brno	BRN
	Prague	PRG
Denemarken (DK)	Aalborg	ALB

	Kopenhagen	KOB
	Odense	ODE
Finland (FI)	Helsinki	HEL
France (FR)	Ajaccio	AJA
	Biarritz	BIA
	Bordeaux	VEILIG
	Brest	BRE
	Cherbourg-Octeville	CHE
	Clermont-Ferrand	CMF
	Dijon	DIJ
	Lille	LIL
	Lyon	LYO
	Marseille	MRS
	Metz	BMO
	Nantes	NAN
	Nice	NIC
	Orleans	ORL

	Parijs	PAR
	Perpignan	PER
	Rouen	ROU
	Strasbourg	STR
	Toulouse	TOU
Griekenland (GR)	Athene	AHN
Hongarije (HU)	Boedapest	BUD
Ierland (IE)	Dublin	DUB
Italië (IT)	Ancona	ANC
	Bari	BAR
	Bolzano	BOZ
	Cagliari	KAG
	Florence	VUUR
	Foggia	FOG
	Genoa	GEN
	Lecce	LEC

	Messina	MES
	Milaan	MIL
	Napels	NAP
	Palermo	PAL
	Parma	PAR
	Perugia	PER
	Rome	ROM
	San Remo	ZIJN
	Triest	TRI
	Turin	TEM
	Venice	VEN
	Verona	VER
Liechtenstein (LI)	Vaduz	VDZ
Luxemburg (LU)	Luxemburg	LUX
Monaco (MC)	Monte Carlo	MCM
Nederland (NL)	Amsterdam	AMS
	Arnhem	ARN

	Eindhoven	EIN
	Groningen	GRO
	Rotterdam	ROT
	Den Haag	DHA
Nieuw-Zeeland (NZ)	Wellington	WLG
Noorwegen (NEE)	Bergen	BGN
	Lillehammer	LIL
	Oslo	OSL
Polen (PL)	Cracow	KRA
	Gdansk	GDA
	Poznan	POZ
	Warschau	OORLOG
Portugal (PT)	Faro	FAR
	Lissabon	LIS
	Porto	POR
Russian Federation (RU)	St. Petersburg	PET

Servië (RS)	Belgrade	BEO
Slowakije (SK)	Bratislava	BRV
	Kosice	KOS
Slovenië (SI)	Ljubliana	LUB
Spanje (ES)	Alicante	ALI
	Andorra	EN
	Badajoz	SLECHT
	Barcelona	BAR
	Bilbao	BIL
	Cordoba	COR
	Eivissa Ibiza	IBZ
	La Coruña	LCO
	Las Palmas	LPA
	Leon	LEO
	Madrid	MAD
	Malaga	MAL

	Palma de Mallorca	PAL
	Salamanca	VERKOOP
	Sevilla	SEV
	Valencia	VAL
	Zaragoza	ZAR
Zweden (SE)	Göteborg	HEB
	Karlstad	KAR
	Stockholm	STO
Zwitserland (CH)	Basel	BAS
	Berne	BRN
	Chur	CHU
	Geneva	GEN
	Lucerne	LUC
	Lugano	LUG
	Sion	SIO
	St. Gallen	SGL

	Zürich	ZUR
Verenigd Koninkrijk (GB)	Aberdeen	ABD
	Belfast	BEL
	Birmingham	BIR
	Cardiff	AUTO
	Glasgow	GLW
	Londen	LON
	Manchester	MAN
	Newcastleupon Tyne	NEC
	Plymouth	PLY
Verenigde Staten (VS)	Los Angeles	LAX
	New York	NYC
	Washington	WAS

YOUR PURCHASE HAS A PURPOSE:

Support from people like you helps us advance science, exploration, and innovation to further the world. To learn more, visit: natgeo.com/info.

Bezoek onze website: www.nationalgeographic.com

© 2018 National Geographic Partners LLC.

Alle rechten voorbehouden. NATIONAL GEOGRAPHIC en Yellow Border Design zijn handelsmerken van het National Geographic Society, gebruikt onder licentie.



Bresser GmbH
Gutenbergstr. 2
DE-46414 Rhede
www.bresser.de - info@bresser.de

Fouten en technische wijzigingen voorbehouden.