



**OPERATING INSTRUCTIONS FOR CIRCULATING AIR DISPLAY CASE**  
*LISETTE 100, LISETTE 120, LISETTE 160, SC 78, SC 280*

**BETRIEBSANLEITUNG FÜR UMLUFTKÜHLVITRINE**  
*LISETTE 100, LISETTE 120, LISETTE 160, SC 78, SC 280*

**BEDIENINGSHANDLEIDING VOOR CIRCULATIELUCHTVITRINE**  
*LISETTE 100, LISETTE 120, LISETTE 160, SC 78, SC 280*

**MODE D'EMPLOI DE LA VITRINE À AIR PULSÉ**  
*LISETTE 100, LISETTE 120, LISETTE 160, SC 78, SC 280*

**ISTRUZIONI PER L'USO DELLA VETRINA PER LA CIRCOLAZIONE DELL'ARIA**  
*LISETTE 100, LISETTE 120, LISETTE 160, SC 78, SC 280*

**INSTRUCCIONES DE FUNCIONAMIENTO DE LA VITRINA DE CIRCULACION DE AIRE**  
*LISETTE 100, LISETTE 120, LISETTE 160, SC 78, SC 280*

**INSTRUÇÕES DE OPERAÇÃO PARA GABINETE DE EXPOSIÇÃO REFRIGERADO POR CONVECÇÃO**  
*LISETTE 100, LISETTE 120, LISETTE 160, SC 78, SC 280*



LISETTE 160  
(323-3190)



SC 78  
(323-3200)



SC 280  
(323-3205)

français Traduction de l'original

italiano Traduzione dall'originale

español Traducción del original

português Tradução do original

English Original

Deutsch Übersetzung des Originals

Nederlands Vertaling uit het origineel

## CONTENT UK

General information.....	4
Product description.....	4
Pack contents.....	4
installation.....	4
operation.....	5
table of control parameters.....	5
Cleaning, care and maintenance.....	6
Trouble shooting.....	6
Technical specifications.....	7
Electrical wiring.....	7
Packaging disposal.....	7
Device disposal.....	7
Compliance.....	7

## INHALT DE

Sicherheitshinweise.....	8
Produktbeschreibung.....	8
Lieferumfang.....	8
Installation.....	8
Betrieb.....	9
Tabelle der Steuerparameter.....	9
Reinigung, Pflege und Wartung.....	10
Störungssuche.....	10
Technische Spezifikationen.....	11
Elektroanschlüsse.....	11
Verpackungs-Entsorgung.....	11
Geräte-Entsorgung.....	11
Konformität.....	11

## INHOUD NL

Veiligheidstips.....	12
Productbeschrijving.....	12
Leveringsomvang.....	12
Installatie.....	12
Operatie.....	13
Tabel van de Regelparameters.....	13
Reiniging, zorgvuldigheid en onderhoud.....	14
Probleemoplossing.....	14
Technische Specificaties.....	15
Elektrische verbindingen.....	15
Verpakingsverwijdering.....	15
Verwijdering van apparatuur.....	15
Conformiteit.....	15

## CONTENU FR

Conseils de sécurité.....	16
Description de produit.....	16
Contenu de l’emballage.....	16
Installation.....	16
Fonctionnement.....	17
Tableau des paramètres de commande.....	17
Nettoyage, entretien et maintenance.....	18
Résolution des problèmes.....	18
Spécifications techniques.....	19
Câblage électrique.....	19
Élimination des emballages.....	19
Disposition de l’équipement.....	19
Conformité.....	19

## CONTENUTO IT

Conseils de sécurité .....	20
Description de produit .....	20
Contenu de l'emballage .....	20
Montaggio .....	20
Funzionamento .....	21
Tabella dei parametri del controller .....	21
Pulizia e manutenzione .....	22
Risoluzione dei problemi .....	22
Specifiche tecniche .....	23
Cablaggi elettrici .....	23
Smaltimento degli imballaggi .....	23
smaltimento delle apparecchiature .....	23
Conformità .....	23

## CONTENIDO ES

Suggerimenti per la sicurezza .....	24
Descripción del producto .....	24
Mantener el paquete .....	24
Instalación .....	25
Funcionamiento .....	26
Tabla de parámetros del controlador .....	26
Limpieza, cuidados y mantenimiento .....	27
Solución de problemas .....	27
Specifiche tecniche .....	28
Ligações eléctricas .....	28
Eliminación de los embalajes .....	28
Eliminación de equipos .....	28
conformidad .....	28

## CONTEÚDO PT

Dicas de segurança .....	24
Descrição do produto .....	24
manter o pacote .....	24
Instalação .....	25
Funcionamento .....	26
Tabela de parâmetros do controlador .....	26
Limpeza, cuidados e manutenção .....	27
Resolução de problemas .....	27
Especificações técnicas .....	28
Cableado eléctrico .....	28
Resíduos de embalagens .....	28
Equipamento Eliminação .....	28
Cumplimento .....	28

Explosionszeichnung/ exploded drawing / Explosietekening / Dessin Éclaté : MODELL LISETTE .....	32
Disegno Esploso / Dibujo de explosión / Desenho Explodido : MODELL LISETTE .....	34
Explosionszeichnung/ exploded drawing / Explosietekening / Dessin Éclaté : MODELL SC 78, SC 280 .....	36
Stromlaufplan / Circuit diagram / Huidig schema / Chéma Électrique / Schematico attuale / Diagramma de circuito / esquema de circuito: Model LISETTE .....	40
Stromlaufplan / Circuit diagram / Huidig schema / Chéma Électrique / Schematico attuale / Diagramma de circuito / esquema de circuito: Model SC 78 / SC 280 .....	40

## GENERAL INFORMATION

- Position on a flat, stable surface
- A service agent/qualified technician should carry out installation and any repairs if required. Do not remove any components or service panels on this product
- Consult Local and National standards to comply with the following:
  - Health and safety at work legislation
  - BS EN Codes of practice
  - Fire Precautions
  - IEE wiring regulations
- DO NOT use jet/pressure washers to clean the appliance
- DO NOT use the appliance outside
- DO NOT use the appliance to store medical supplies
- DO NOT use electrical appliances inside the appliance (e.g. heaters, ice-cream makers etc)
- DO NOT allow oil or fat to come into contact with the plastic components or door seal. Clean immediately if contact occurs
- DO NOT store products on top of the appliance
- Bottles that contain a high percentage of alcohol must be sealed and placed vertically in the refrigerator
- Always carry, store and handle the appliance in a vertical position and move by holding the base of the appliance
- Always switch off and disconnect the power supply to the unit before cleaning
- Keep all packaging away from children. Dispose of the packaging in accordance with the regulations of local authorities
- If the power cord is damaged, it must be replaced by a agent or a recommended qualified technician in order to avoid a hazard
- This appliance is not intended for use by persons (including children) with reduced physical, sensory or mental capabilities, or lack of experience or knowledge, unless they have been given supervision or instruction concerning the use of the appliance by a person responsible for their safety
- Children should be supervised to ensure that they do not play with the appliance

## PRODUCT DESCRIPTION

<b>Lisette 100</b>	Refrigerated Display	85 litres
<b>Lisette 120</b>	Refrigerated Display	118 litres
<b>Lisette 160</b>	Refrigerated Display	146 litres
<b>SC 78</b>	Refrigerated Display	77 litres
<b>SC 280</b>	Refrigerated Display	217 litres

## PACK CONTENTS

<b>Lisette 100, 120, 160</b>	2 adjustable shelves
<b>SC 78</b>	3 adjustable shelves
<b>SC 280</b>	4 adjustable shelves

Should you find any damaged as a result of transit, please contact your dealer immediately

## INSTALLATION



**NOTE:** If the unit has been moved or not stored in an upright position, let it stand upright for approximately 12 hours before operation. If in doubt, allow the appliance to stand.

1. Remove the appliance from the packaging. Make sure that all protective plastic film and coatings are thoroughly removed from all surfaces
2. Maintain a distance of 20cm (7 inches) between the unit and walls or other objects for ventilation. Increase the distance if the obstacle is a heat source



**NOTE:** Before using the appliance for the first time, clean the shelves and interior with soapy water and rinse thoroughly.

## OPERATION





### CONTROL PANEL

The control panel is located below the doors on the rear of the appliance.

### TURN ON

1. Close the doors of the appliance
2. Connect the appliance to a mains power supply
3. Press the  button to turn the light On or Off as required

### SETTING THE OPERATING TEMPERATURE





1. Press the  button. The display will flash
2. Press the  or  buttons to display the required temperature
3. Press the  button to store the temperature

### TABLE OF CONTROLLER PARAMETERS

The operating parameters of this appliance have been preset for optimum performance and to maximise the life of the appliance.

DISPLAY	PARAMETER	PRESET VALUE	RANGE
E1	Lower set temperature	0 °C	-20 °C to 2 °C
E2	Upper set temperature	12 °C	2 °C to 45 °C
E3	Temperature buffer	4 °C	1 °C to 10 °C
E4	Temperature buffer time delay	3 minutes	0 to 10 minutes
E5	Fixed parameter	0	DO NOT CHANGE
E6	Fixed parameter	00	DO NOT CHANGE
F1	Defrost period	25 minutes	1 to 60 minutes
F2	Defrost interval	6 hours	1 to 24 hours
F3	Defrost temperature	20 °C	0 °C to 22 °C
F4	Centigrade/Fahrenheit	0 °C	°C / °F

### SETTING THE OPERATING TEMPERATURE

1. Press and hold the  button for 6 seconds. The „E1“ parameter is displayed.
2. Press the  or  buttons until the required value is displayed.
3. Press the  button to store the new value and cycle to next parameter.



NOTE: The controller times out after 10 seconds if no buttons are pressed

### MANUAL DEFROST

Press and hold the  button for 6 seconds to begin automatic defrost. The defrost light illuminates.

## CLEANING, CARE & MAINTENANCE

1. Switch off and disconnect from the power supply before cleaning
2. The doors can be removed for ease of cleaning
3. Clean the interior of the appliance as often as possible
4. Do not use abrasive cleaning agents. These can leave harmful residues
5. Clean the door seal with water only
6. Always wipe dry after cleaning
7. Do not allow water used in cleaning to run through the drain hole into the evaporation pan

## REPLACING THE INTERIOR LAMP

Call your dealer or a qualified electrician, the Lamp Assembly is available to purchase as a spare part.

## CLEANING THE CONDENSER

Periodic cleaning of the Condenser can extend the life of the appliance, recommend that a agent.

## TROUBLE SHOOTING

If your appliance develops a fault, please check the following table before making a call to the helpline.

FAULT	PROBABLE CAUSE	ACTION REQUIRED
The appliance is not working	The unit is not switched on	Check the unit is plugged in correctly and switched on
	Plug and lead are damaged	Call or qualified technician
	Fuse in the plug has blown	Replace the fuse
	Power supply	Check power supply
	Internal wiring fault	Call or qualified technician
The appliance turns on, but the temperature is too high/low	Too much ice on the condenser	Defrost the appliance
	Condenser blocked with dust	Call or qualified technician
	Doors are not shut properly	Check doors are shut and seals are not damaged
	Appliance is located near a heat source, in the direct sunlight or air flow to the condenser is being interrupted	Move the refrigerator to a more suitable location
	Ambient temperature is too high	Increase ventilation or move appliance to a cooler position
	Unsuitable foodstuffs are being stored in the appliance	Remove any excessive hot foodstuffs or blockages to fan
	Appliance is overloaded	Reduce the amount of food stored in the appliance
	Factory default parameters adjusted	Call or qualified technician
The appliance is leaking water	The appliance is not properly levelled	Adjust the screw feet to level the appliance (if applicable)
The appliance is unusually loud	Loose screw/nut	Check and tighten all nuts and screws
	The appliance has not been installed in a level or stable position	Check installation position and change if necessary
The display lamp does not illuminate	Lamp needs replacing	Call or qualified technician
	Light not turned On	Ensure Light button has been pressed properly
Door does not shut	Dirt/obstacle in runners	Clean runners

## TECHNICAL SPECIFICATIONS

Model	Voltage	Power	Range	litres	Refrigerant	H x W x D (mm)	kg
Lisette 100	230 V / 50 Hz	160 W	2 °C to 8 °C	85	R600a / 45g	695 x 462 x 670	57
Lisette 120	230 V / 50 Hz	160 W	2 °C to 8 °C	115	R600a / 60g	695 x 580x 670	70
Lisette 160	230 V / 50 Hz	200 W	2 °C to 8 °C	146	R600a / 60g	873 x 580 x 670	75
SC 78	230 V / 50 Hz	160 W	3 °C to 8 °C	77	R600a / 41g	428 x 386 x 1000	36
SC 280	230 V / 50 Hz	280 W	3 °C to 8 °C	217	R600a / 110g	515 x 485 x 1842	107

## ELECTRICAL WIRING

This appliance is supplied with a 3 pin, moulded, BS1363 plug and lead, with a 13 amp fuse as standard

The plug is to be connected to a suitable mains socket

The appliance is wired as follows:

- Live wire (coloured brown) to terminal marked L
- Neutral wire (coloured blue) to terminal marked N
- Earth wire (coloured green/yellow) to terminal marked E

Electrical isolation points must be kept clear of any obstructions. In the event of any emergency disconnection being required they must be readily accessible.

## PACKAGING DISPOSAL



Please separate the packaging materials accordingly and return them to the responsible collection points for recycling and environmental housing.

## DEVICE DISPOSAL



Once the appliance has been used up, dispose of it properly at a collection point for electrical appliances. Electrical appliances do not belong in household waste.

Your responsible administration will inform you about the addresses and opening hours of collection points. This is the only way to ensure that old appliances are properly disposed of and recycled. Thank you very much!

## COMPLIANCE

Parts have undergone strict product testing in order to comply with regulatory standards and specifications set by international, independent and federal authorities  
Products have been approved to carry the following symbol:



## SICHERHEITSHINWEISE

- Auf eine flache, stabile Fläche stellen.
- Alle erforderlichen Montage- und Reparaturarbeiten sollten von Wartungspersonal oder einem qualifizierten Techniker durchgeführt werden. Keine Bauteile oder Bedienflächen von diesem Produkt entfernen.
- Für folgende Aspekte sind lokale und nationale Normen und Vorschriften heranzuziehen:
  - Arbeitsschutzvorschriften,
  - BS EN Verhaltenspraktiken
  - Brandschutzvorschriften
  - IEE-Anschlussvorschriften,
- Das Gerät NICHT mit einem Strahl-/Hochdruckreiniger reinigen.
- Das Gerät NICHT im Freien einsetzen.
- Das Gerät NICHT zum Aufbewahren von medizinischen Produkten verwenden (wie Heizgeräte, Eismaschinen, usw.)
- KEIN ÖL oder Fett mit den Kunststoffteilen oder der Türdichtung in Kontakt kommen lassen. Bei Kontakt sofort reinigen.
- KEINE Produkte auf dem Gerät lagern.
- Flaschen mit Alkohol in hoher Konzentration müssen dicht verschlossen und aufrecht stehend im Kühlschrank aufbewahrt werden.
- Das Gerät stehts aufrecht tragen, lagern und transportieren. Zum Transport das Gerät an der Unterseite anfassen.
- Vor Reinigungsarbeiten stets zunächst das Gerät abschalten und den Netzstecker ziehen.
- Verpackungsmaterialien außerhalb der Reichweite von Kindern aufbewahren. Verpackungsmaterial gemäß den lokalen Vorschriften entsorgen.
- Aus Sicherheitsgründen müssen beschädigte Stromkabel von einem Mitarbeiter oder empfohlenen, qualifizierten Elektriker erneuert werden.
- Dieses Gerät sollte nur dann von Personen (einschließlich Kindern) mit reduzierten, körperlichen, sensorischen oder geistigen Fähigkeiten, mangelnder Erfahrung oder Kenntnissen verwendet werden, wenn sie von einer für ihre Sicherheit verantwortliche Person im Gebrauch des Geräts geschult wurden bzw. ständig beaufsichtigt werden um sicherzustellen, dass sie nicht mit dem Gerät spielen.

## PRODUKTBESCHREIBUNG

<b>Lisette 100</b>	Kühlschrank	85 Liter
<b>Lisette 120</b>	Kühlschrank	118 Liter
<b>Lisette 160</b>	Kühlschrank	146 Liter
<b>SC 78</b>	Kühlschrank	77 Liter
<b>SC 280</b>	Kühlschrank	217 Liter

## LIEFERUMFANG

<b>Lisette 100, 120, 160</b>	2 Ablagen
<b>SC 78</b>	3 Ablagen
<b>SC 280</b>	4 Ablagen

Sollten Sie Transportschäden feststellen, wenden Sie sich bitte unverzüglich an Ihren Händler.

## INSTALLATION



**HINWEIS:** Wenn das Gerät bewegt oder nicht aufrecht gelagert wurde, muss es vor Inbetriebnahme rund 12 Stunden aufrecht aufgestellt werden. Im Zweifelsfall lassen Sie das Gerät aufrecht stehen.

1. Gerät aus der Verpackung nehmen. Darauf achten, dass die gesamte Plastikfolie und alle Beschichtungen von sämtlichen Flächen entfernt wurden.

2. Zur Belüftung einen Abstand von 20 cm zwischen Gerät und Wänden oder anderen Objekten einhalten. Dieser Abstand muss größer sein, falls es sich bei dem Hindernis um eine Wärmequelle handelt.



**HINWEIS:** Vor dem ersten Einsatz des Geräts die Ablagen und alle Innenflächen mit einer Seifenlösung reinigen und gründlich abspülen.



## BETRIEB





### BEDIENFELD

Das Bedienfeld befindet sich unter den Türen auf der Rückseite des Geräts.

### EINSCHALTEN

1. Die Türen des Geräts schließen.
2. Das Gerät an den Netzstrom anschließen.
3.  Taste drücken, um das Licht nach Bedarf ein- oder auszuschalten

### BETRIEBSTEMPERATUR EINSTELLEN





1. Die  -Taste drücken. Die Anzeige blinkt auf.
2. Drücken Sie die Taste  oder , um die benötigte Temperatur aufzurufen.
3. Zum Speichern der Temperatur drücken Sie die Taste 

### TABELLE DER STEUERPARAMETER

Die Betriebsparameter dieses Geräts sind auf eine optimale Leistungsfähigkeit und maximale Lebensdauer eingestellt.

ANZEIGE	PARAMETER	EINGESTELLTER WERT	BEREICH
E1	Untere eingestellte Temperatur	0 °C	-20 °C bis 2 °C
E2	Obere eingestellte Temperatur	12 °C	2 °C bis 45 °C
E3	Temperaturepuffer	4 °C	1 °C bis 10 °C
E4	Verzögerung - Temperaturepuffer	3 Minuten	0 bis 10 Minuten
E5	Feste Parameter	0	NICHT ÄNDERN
E6	Feste Parameter	00	NICHT ÄNDERN
F1	Abtauzeit	25 Minuten	1 bis 60 Minuten
F2	Abtauintervalle	6 Stunden	1 bis 24 Stunden
F3	Abtautemperatur	20 °C	0 °C bis 22 °C
F4	Grad Celsius / Fahrenheit	0 °C	°C / °F

### ÄNDERN DER PARAMETER

1. Die Taste  6 Sekunden lang gedrückt halten. Der Parameter „E1“ wird eingeblendet.
2. Die Taste  oder  drücken, bis der benötigte Wert angezeigt wird.
3. Die Taste  drücken, um den neuen Wert zu speichern und zum nächsten Parameter zu wechseln.



HINWEIS: Wenn 10 Sekunden lang keine Taste gedrückt wird, schaltet sich der Controller ab.

### MANUELLES ABTAUEN

Um den automatischen Abtauvorgang zu starten, die Taste  6 Sekunden lang gedrückt halten. Die Abtaulampe leuchtet auf.

## REINIGUNG, PFLEGE UND WARTUNG

1. Vor Reinigungsarbeiten zunächst das Gerät abschalten und den Netzstecker ziehen.
2. Zur problemlosen Lagerung lassen sich die Türen ausbauen.
3. Das Gerät möglichst häufig innen reinigen.
4. Keine Scheuermittel verwenden, da diese schädliche Rückstände hinterlassen können.
5. Die Türdichtung nur mit Wasser reinigen.
6. Nach dem Reinigen stets mit einem Tuch trocknen.
7. Zur Reinigung verwendetes Wasser darf nicht durch die Ablauföffnung in die Auffangschale gelangen.

## LAMPE INNEN AUSWECHSELN

Bitte wenden Sie sich an Ihren Händler oder einen qualifizierten Elektriker. Die Lampenbaugruppe ist als separates Ersatzteil erhältlich.

## REINIGEN DES KONDENSATORS

Regelmäßiges Reinigen des Kondensators kann die Lebensdauer des Geräts verlängern. Empfiehlt, diese Reinigung von einem qualifizierten Techniker vornehmen zu lassen.

## STÖRUNGSSUCHE

Bei einem Defekt Ihres Geräts konsultieren Sie bitte zunächst folgende Tabelle, bevor Sie die Helpline anrufen.

STÖRUNG	VERMUTLICHE URSACHE	MASSNAHME
Das Gerät funktioniert nicht	Das Gerät ist nicht eingeschaltet	Prüfen, ob der Netzstecker in die Steckdose gesteckt wurde und das Gerät eingeschaltet ist
	Stecker und Kabel sind beschädigt	Oder qualifizierten Techniker anrufen
	Sicherung im Stecker ist durchgebrannt	Neue Sicherung einsetzen
	Stromzufuhr	Netzstrom prüfen
	Interner Vernetzungsfehler	Oder qualifizierten Techniker anrufen
Das Gerät lässt sich einschalten, aber die Temperatur ist zu hoch / niedrig	Zu viel Eis auf dem Kondensator	Das Gerät abtauen
	Kondensator verstaubt	Oder qualifizierten Techniker anrufen
	Türen sind nicht richtig geschlossen	Prüfen, ob die Türen geschlossen und die Dichtungen intakt sind
	Gerät befindet sich in der Nähe einer Wärmequelle, in direkter Sonneneinstrahlung oder der Luftstrom zum Kondensator ist unterbrochen	Das Gerät an einem geeigneten Ort aufstellen
	Umgebungstemperatur ist zu hoch	Belüftung intensivieren oder Gerät an einem kühlen Ort aufstellen
	Ungeeignete Nahrungsmittel werden im Gerät gelagert	Zu heiße Nahrungsmittel oder Produkte, die den Lüfter blockieren, herausnehmen
	Gerät ist überlastet	Weniger Nahrungsmittel im Gerät lagern
	Standart-Werkspareparameter angepasst	Oder qualifizierten Techniker anrufen
Das Gerät läuft undichtetes Wasser aus.	Das Gerät ist nicht richtig ausgerichtet.	Die Schraubfüße so regulieren, dass das Gerät eben steht (sofern zutreffend)
Das Gerät ist ungewöhnlich laut.	Schraube/Mutter lösen	Alle Muttern und Schrauben überprüfen und anziehen
	Das Gerät wurde nicht in einer waagerechten oder stabilen Position installiert.	Position überprüfen und bei Bedarf ändern
Die Anzeigelampe leuchtet nicht auf.	Die Lampe muss ausgetauscht werden	Oder qualifizierten Techniker anrufen
	Licht nicht eingeschaltet	Darauf achten, dass der Lichtschalter korrekt gedrückt wird
Tür schließt nicht	Schmutz/Hindernis in den Laufschienen	Führungsschienen reinigen

## TECHNISCHE SPECIFIKATIONEN

Modell	Spannung	Leistung	Bereich	Liter	Kältemittel	H x B x T (mm)	kg
Lisette 100	230 V / 50 Hz	160 W	2 °C to 8 °C	85	R600a / 45g	695 x 462 x 670	57
Lisette 120	230 V / 50 Hz	160 W	2 °C to 8 °C	115	R600a / 60g	695 x 580 x 670	70
Lisette 160	230 V / 50 Hz	200 W	2 °C to 8 °C	146	R600a / 60g	873 x 580 x 670	75
SC 78	230 V / 50 Hz	160 W	3 °C to 8 °C	77	R600a / 41g	428 x 386 x 1000	36
SC 280	230 V / 50 Hz	280 W	3 °C to 8 °C	217	R600a / 110g	515 x 485 x 1842	107

## ELEKTROANSCHLÜSSE

Der Stecker muss in eine geeignete Steckdose gesteckt werden. Das Gerät ist wie folgt verdrahtet:

- Stromführender Leiter (braun) an Klemme L
- Neutralleiter (blau) an Klemme N
- Erdleiter (grün/gelb) an Klemme E

Das Gerät muss über eine spezielle Erdleitung geerdet werden.

Bei Fragen wenden Sie sich bitte an einen qualifizierten Elektriker.

Elektroisoliertpunkte dürfen nicht blockiert werden. Bei einem Notstopp müssen diese Punkte jederzeit sofort zugänglich sein.

## VERPACKUNGS-ENTSORGUNG



Die Verpackungsmaterialien bitte entsprechend trennen und den zuständigen Sammelstellen zur Wiederverwertung und zur Umweltschonung zuführen.

## GERÄTE-ENTSORGUNG



Hat das Gerät einmal ausgedient, dann entsorgen Sie dieses ordnungsgemäß an einer Sammelstelle für Elektrogeräte. Elektrogeräte gehören nicht in den Hausmüll.

Über Adressen und Öffnungszeiten von Sammelstellen informiert Sie Ihre zuständige Verwaltung. Nur so ist sichergestellt, dass Altgeräte fachgerecht entsorgt und verwertet werden. Vielen Dank!

## KONFORMITÄT

Alle Produkte werden strengen Tests unterzogen, um die Einhaltung von Normen und Spezifikationen internationaler und nationaler Behörden und unabhängiger Organisationen zu gewährleisten. Produkte dürfen durch folgendes Symbol gekennzeichnet werden:



## VEILIGHEIDSTIPS

- Plaats op een vlakke, stabiele ondergrond.
- Alle noodzakelijke montage- en reparatiewerkzaamheden moeten worden uitgevoerd door onderhoudspersoneel of een gekwalificeerde technicus. Verwijder geen onderdelen of panelen van dit product.
- Voor de volgende aspecten worden lokale en nationale normen en voorschriften gebruikt:
  - - brandveiligheidsvoorschriften
  - - IEE aansluitvoorschriften
- Reinig het apparaat NIET met een hogedrukreiniger.
- Gebruik het apparaat NIET buitenshuis.
- Gebruik het apparaat NIET voor de opslag van medische producten (zoals kachels, ijsmachines, enz.).
- Laat GEEN olie of vet in contact komen met de kunststof onderdelen of de deurafdichting. Direct na contact reinigen.
- Bewaar GEEN producten op het apparaat.
- Alcoholflessen met een hoge concentratie moeten goed gesloten en rechtop in de koelkast worden bewaard.
- Draag, bewaar en vervoer het apparaat altijd rechtop. Om het apparaat te vervoeren, houdt u het aan de onderzijde vast.
- Schakel het apparaat altijd uit en trek de stekker uit het stopcontact voordat u het gaat schoonmaken.
- Houd verpakkingsmateriaal buiten het bereik van kinderen. Verpakkingsmateriaal volgens de plaatselijke voorschriften afvoeren.
- Om veiligheidsredenen moeten beschadigde stroomkabels worden vervangen door een medewerker of een aanbevolen gekwalificeerde elektricien.
- Deze apparatuur mag alleen worden gebruikt door personen (inclusief kinderen) met verminderde fysieke, zintuiglijke of mentale vermogens, ervaring of kennis, die getraind zijn of onder voortdurend toezicht staan van een persoon die verantwoordelijk is voor hun veiligheid bij het gebruik van deze apparatuur om ervoor te zorgen dat ze er niet mee spelen.

## PRODUCTBESCHRIJVING

Lisette 100	Koelkast	85 Liter
Lisette 120	Koelkast	118 Liter
Lisette 160	Koelkast	146 Liter
SC 78	Koelkast	77 Liter
SC 280	Koelkast	217 Liter

## LEVERINGSOMVANG

Lisette 100, 120, 160	2 legplanken
SC 78	3 legplanken
SC 280	4 legplanken

Als u transportschade opmerkt, neem dan onmiddellijk contact op met uw dealer.

## INSTALLATIE



**OPMERKING:** Als het apparaat is verplaatst of niet rechtop is opgeslagen, moet het ongeveer 12 uur voor gebruik worden opgesteld. In geval van twijfel, laat de eenheid rechtop staan.

1. Verwijder het apparaat uit de verpakking. Zorg ervoor dat de volledige plastic film en alle coatings van zijn van alle oppervlakken verwijderd.

2. Houd een afstand van 20 cm aan tussen het toestel en muren of andere voorwerpen voor ventilatie. Deze afstand moet groter zijn als het obstakel een warmtebron is.



**OPMERKING:** Voordat u het apparaat voor de eerste keer gebruikt, moet u de planken en alle Innenflächen met een zeepoplossing reinigen en grondig spoelen.

## OPERATIE





### BEDIENINGSPANEEL

Het bedieningspaneel bevindt zich onder de deuren aan de achterzijde van het apparaat.

### INSCHAKELEN

1. Sluit de deuren van het apparaat.
2. Sluit het apparaat aan op het lichtnet.
3.  Druk op de knop om het licht naar behoefte aan of uit te schakelen.

### INSTELLEN VAN DE BEDRIJFSTEMPERATUUR





1. Druk op  de toets. Het display knippert.
2. Druk op  of  om de gewenste temperatuur te selecteren.
3. Zum Speichern der Temperatur drücken Sie die  Taste

### TABEL VAN DE REGELPARAMETERS

De bedrijfsparameters van dit apparaat zijn ingesteld voor optimale prestaties en maximale levensduur.

DISPLAY	PARAMETER	PRESET-WAARDE	BEREIK
E1	Lagere ingestelde temperatuur	0 °C	-20 °C tot 2 °C
E2	Bovenste ingestelde temperatuur	12 °C	2 °C tot 45 °C
E3	temperatuurbuffer	4 °C	1 °C tot 10 °C
E4	Vertraging - Temperatuurbuffer	3 minuten	0 tot 10 minuten
E5	Vaste parameters	0	NIET WISSELEN
E6	Vaste parameters	00	NIET WISSELEN
F1	ontdooitijd	25 minuten	1 tot 60 minuten
F2	ontdooiingsintervallen	6 uur	1 tot 24 uur
F3	ontdooitemperatuur	20 °C	0 °C tot 22 °C
F4	Graden Celsius / Fahrenheit	0 °C	°C / °F

### WIJZIGEN VAN DE PARAMETERS

1. Houd de knop  6 seconden lang ingedrukt. De parameter „E1“ wordt weergegeven.
2. Druk op de toets  of  tot de gewenste waarde wordt weergegeven.
3. Druk op de toets  om de nieuwe waarde op te slaan en naar de volgende parameter te gaan..



OPMERKING: Als er gedurende 10 seconden geen knop wordt ingedrukt, wordt de controller uitgeschakeld.

### HANDMATIG ONTDOOIEN

Om het automatisch ontdooien te starten, houdt u de knop  6 seconden lang ingedrukt. De ontdooilamp brandt.

## REINIGING, ZORGVULDIGHEID EN ONDERHOUD

1. Voordat u het apparaat reinigt, schakelt u het uit en trekt u de stekker uit het stopcontact.
2. De deuren kunnen worden verwijderd om ze gemakkelijk op te bergen.
3. Maak de binnenkant van het apparaat zo vaak mogelijk schoon.
4. Gebruik geen schurende reinigingsmiddelen, omdat deze schadelijke resten kunnen achterlaten.
5. Reinig de deurafdichting alleen met water.
6. Na het schoonmaken altijd met een doek drogen.
7. Het voor de reiniging gebruikte water mag niet via de afvoeropening in de lekbak terechtkomen.

## VERVANG DE LAMP BINNENIN

Neem contact op met uw dealer of een gekwalificeerde elektricien. De lamp is verkrijgbaar als apart reserveonderdeel.

## REINIGEN VAN DE CONDENSOR

Regelmatige reiniging van de condensator kan de levensduur van het apparaat verlengen. Aanbevolen wordt deze reiniging door een gekwalificeerde technicus uit te laten voeren.

## PROBLEEMOPLOSSING

Als uw apparaat defect is, raadpleeg dan eerst de volgende tabel voordat u de hulplijn belt.

STÖRUNG	VERMUTLICHE URSACHE	MASSNAHME
Het apparaat werkt niet	Het apparaat is niet ingeschakeld.	Controleer of de netstekker in het stopcontact is gestoken en of het apparaat is ingeschakeld.
	Connector en kabel zijn beschadigd	Of bel gekwalificeerde technici
	Zekering in de stekker is doorgebrand	Nieuwe zekering plaatsen
	stroomvoorziening	Netstroom controleren
	Interne netwerkfout	Of bel gekwalificeerde technici
Het apparaat kan worden ingeschakeld, maar de temperatuur is te hoog / te laag.	Te veel ijs op de condensor	Het apparaat ontdooien
	Condensor stoffig	Of bel gekwalificeerde technici
	Deuren zijn niet goed gesloten	Controleer of de deuren gesloten zijn en of de afdichtingen intact zijn.
	Het apparaat bevindt zich in de buurt van een warmtebron, in direct zonlicht of de luchtstroom naar de condensor wordt onderbroken.	Installeer het apparaat op een geschikte plaats.
	Omgevingstemperatuur is te hoog	Intensivering van de ventilatie of plaats het apparaat op een koele plaats.
	Ongeschikte levensmiddelen worden in het apparaat opgeslagen	Verwijder voedsel dat te heet is of producten die de ventilator blokkeren.
	Apparaat is overbelast	Minder voedsel in het apparaat opslaan
	Standaard fabrieksinstellingen aangepast	Of bel gekwalificeerde technici
Het apparaat lekt water.	Het apparaat is niet goed genivelleerd	Stel de schroefvoeten zo af dat het apparaat waterpas staat (indien van toepassing).
Het apparaat is ongewoon luid	Losse schroef/moer	Controleer en draai alle bouten en moeren vast.
	Het apparaat is niet horizontaal of stabiel geïnstalleerd.	Controleer het item en wijzig indien nodig
Het indicatielampje brandt niet	Lamp moet worden vervangen	Of bel gekwalificeerde technici
	Licht niet ingeschakeld	Zorg ervoor dat de lichtschakelaar correct wordt ingedrukt.
Deur sluit niet	Vuil/obstakel in lopers	Geleidingsrails reinigen

## TECHNISCHE SPECIFICATIES

Model	Voltage	Power	Range	litres	Refrigerant	H x B x D (mm)	kg
Lisette 100	230 V / 50 Hz	160 W	2 °C to 8 °C	85	R600a / 45g	695 x 462 x 670	57
Lisette 120	230 V / 50 Hz	160 W	2 °C to 8 °C	115	R600a / 60g	695 x 580x 670	70
Lisette 160	230 V / 50 Hz	200 W	2 °C to 8 °C	146	R600a / 60g	873 x 580 x 670	75
SC 78	230 V / 50 Hz	160 W	3 °C to 8 °C	77	R600a / 41g	428 x 386 x 1000	36
SC 280	230 V / 50 Hz	280 W	3 °C to 8 °C	217	R600a / 110g	515 x 485 x 1842	107

## ELEKTRISCHE VERBINDINGEN

De stekker moet in een geschikt stopcontact worden gestoken. Het apparaat is als volgt bedraad:

- Stroomkabel (bruin) naar de aansluitklem gemarkeerd met L
- Neutraalkabel (blauw) naar de aansluitklem gemarkeerd met N
- Aardekabel (groen/geel) naar de aansluitklem gemarkeerd met E

Het apparaat moet geaard worden via een speciale aardingsdraad.

Als u vragen heeft, neem dan contact op met een gekwalificeerde elektricien.

Elektrische isolatiepunten mogen niet worden geblokkeerd. In geval van een noodstop moeten deze punten te allen tijde direct bereikbaar zijn.

## VERPAKKINGSVERWIJDERING



Gelieve de verpakkingsmaterialen dienovereenkomstig te scheiden en terug te sturen naar de verantwoordelijke inzamelpunten voor recycling en voor milieuwoningen.

## VERWIJDERING VAN APPARATUUR



Als het apparaat eenmaal verouderd is, dient u het op de juiste wijze af te voeren bij een inzamelpunt voor elektrische apparaten. Elektrische apparaten mogen niet met het huisvuil worden weggegooid.

Uw verantwoordelijke administratie zal u informeren over adressen en openingstijden van inzamelpunten. Dit is de enige manier om ervoor te zorgen dat oude apparaten op de juiste wijze worden verwijderd en gerecycled. Hartelijk dank.

## CONFORMITEIT

Alle producten worden onderworpen aan strenge tests om de naleving te garanderen van normen en Specificaties van internationale en nationale autoriteiten en onafhankelijke organisaties. Producten kunnen worden geïdentificeerd met het volgende symbool:



## CONSEILS DE SÉCURITÉ

- A positionner sur une surface plate et stable.
- Un agent de service / technicien qualifié doit effectuer toute installation et réparation, le cas échéant.
- Ne pas retirer les composants ou les panneaux d'accès de ce produit.
- Se reporter aux normes locales et nationales pour garantir la conformité à :
  - la législation sur l'hygiène et la sécurité au travail,
  - les codes de pratiques BS EN,
  - les mesures de prévention des incendies,
  - les réglementations sur le câblage IEE,
- NE PAS utiliser de laveurs à jet / pression pour nettoyer l'appareil.
- NE PAS utiliser l'appareil en extérieur.
- NE PAS utiliser l'appareil pour entreposer des fournitures médicales.
- NE PAS utiliser d'appareils électriques à l'intérieur de cet appareil (ex. : élément de chauffe, sorbetières, etc.).
- NE PAS laisser de l'huile ou des graisses entrer en contact avec les composants en plastique ou le joint de la porte. Nettoyer immédiatement en cas de contact.
- NE PAS entreposer de produits sur le dessus de l'appareil.
- Les bouteilles contenant un fort pourcentage d'alcool doivent être scellées et placées à la verticale dans le réfrigérateur.
- Toujours transporter, entreposer et manipuler l'appareil en position verticale et le déplacer en le tenant par la base.
- Toujours éteindre et débrancher la source d'alimentation de l'appareil avant de le nettoyer.
- Conserver tous les emballages hors de la portée des enfants. Jeter les emballages conformément aux réglementations émises par les autorités locales.
- Lorsque le cordon d'alimentation est endommagé, il doit être remplacé par un agent ou un technicien qualifié agréé afin d'éviter tout danger.
- Cet appareil n'est pas conçu pour être utilisé par des personnes (y compris les enfants) dont les capacités physiques, sensorielles ou mentales sont réduites ou qui manquent d'expérience ou de connaissances, sauf sous la supervision ou les instructions relatives à son utilisation par la personne responsable de leur sécurité.
- Les enfants doivent être surveillés afin de s'assurer qu'ils ne jouent pas avec l'appareil.

## DESCRIPTION DU PRODUIT

Lisette 100	Vitrine réfrigérée	85 litres
Lisette 120	Vitrine réfrigérée	118 litres
Lisette 160	Vitrine réfrigérée	146 litres
SC 78	Vitrine réfrigérée	77 litres
SC 280	Vitrine réfrigérée	217 litres

## CONTENU DE L'EMBALLAGE

Lisette 100, 120, 160	2 étagères
SC 78	3 étagères
SC 280	4 étagères

En cas de dégâts causés suite au transport, veuillez contacter immédiatement votre revendeur.

## INSTALLATION



**REMARQUE:** Si l'unité a été déplacée ou n'est pas entreposée dans une position verticale, il faut la laisser debout pendant environ 12 heures avant toute utilisation. En cas de doute, laisser l'unité debout.

1. Retirer l'unité de l'emballage. Prendre soin de retirer tout film plastique et revêtement de protection de toutes les surfaces.

2. Laisser une distance de 20 cm entre l'unité et les murs ou tout objet pour la ventilation. Laisser une distance plus importante si l'unité se trouve à côté d'une source de chaleur.



**REMARQUE:** Avant la première utilisation de l'unité, nettoyer les étagères et l'intérieur avec une eau savonneuse et rincer soigneusement.



## FONCTIONNEMENT





### PANNEAU DE COMMANDE

Le panneau de commande se trouve en dessous des portes, à l'arrière de l'unité.

### MISE SOUS TENSION

1. Fermez les portes de l'unité.
2. Branchez l'unité à l'alimentation secteur.
3. Appuyez sur le bouton  pour allumer ou éteindre l'éclairage, le cas échéant.

### RÉGLAGE DE LA TEMPÉRATURE DE FONCTIONNEMENT





1. Appuyez sur le bouton . L'écran clignote.
2. Appuyez sur les boutons  ou  pour afficher la température requise.
3. Appuyez sur le bouton  pour enregistrer la température.

### TABLEAU DES PARAMÈTRES DE COMMANDE

Les paramètres de fonctionnement de cette unité ont été prédéfinis pour des performances optimales et afin de prolonger au maximum la vie de l'appareil.

AFFICHAGE	PARAMÈTRE	VALEUR PRÉDÉFINIE	LIMITES
E1	Température la plus basse	0 °C	-20 °C à 2 °C
E2	Température la plus haute	12 °C	2 °C à 45 °C
E3	Tampon de température	4 °C	1 °C à 10 °C
E4	Délai du tampon de température	3 minutes	0 à 10 minutes
E5	Paramètre fixe	0	NE PAS MODIFIER
E6	Paramètre fixe	00	NE PAS MODIFIER
F1	Période de dégivrage	25 minutes	1 à 60 minutes
F2	Intervalle de dégivrage	6 heures	1 à 24 heures
F3	Température de dégivrage	20 °C	0 °C à 22 °C
F4	Centigrade/Fahrenheit	0 °C	°C / °F

### SI LE PARAMÈTRE DOIT ÊTRE RÉGLÉ

1. Appuyez sur le bouton  et maintenez-le enfoncé pendant six secondes. Le paramètre « E1 » s'affiche.
2. Appuyez sur les boutons  ou  jusqu'à ce que la valeur requise s'affiche.
3. Appuyez sur le bouton  pour enregistrer la nouvelle valeur et passer au paramètre suivant.



REMARQUE : La commande se désactive après 10 secondes si vous n'appuyez sur aucun bouton pendant cette période.

### DÉGIVRAGE MANUEL:

Appuyez sur le bouton  et maintenez-le enfoncé pendant 6 secondes pour démarrer le dégivrage automatique. Le voyant de dégivrage s'allume.

## NETTOYAGE, ENTRETIEN ET MAINTENANCE

1. Veiller à éteindre et débrancher l'appareil de l'alimentation avant de le nettoyer.
2. Les portes sont amovibles pour un nettoyage plus aisé.
3. Nettoyer l'intérieur de l'unité aussi souvent que possible.
4. Ne pas utiliser d'agents de nettoyage abrasifs, car ils peuvent laisser des résidus dangereux.
5. Nettoyer le joint de la porte à l'eau claire uniquement.
6. Veiller à toujours essuyer toutes les surfaces après le nettoyage.
7. Ne pas laisser l'eau utilisée pour le nettoyage s'écouler par le trou de vidange dans le bac d'évaporation.

## REPLACEMENT DE L'AMPOULE INTÉRIEURE

Appelez votre revendeur ou un électricien qualifié. L'ampoule est disponible à la vente comme pièce détachée.

## NETTOYAGE DU CONDENSATEUR

Un nettoyage régulier du condensateur peut permettre de prolonger la vie de l'appareil. Recommande que le nettoyage du condensateur soit effectué par un agent ou un technicien qualifié.

## RÉSOLUTION DES PROBLÈMES

Si votre appareil présente une défaillance, veuillez consulter le tableau suivant avant d'appeler le service d'assistance téléphonique.

DÉFAILLANCE	CAUSE PROBABLE	ACTION
L'appareil ne fonctionne pas.	L'appareil n'est pas sous tension.	Vérifiez que l'appareil est branché correctement et sous tension.
	La prise et le cordon sont abîmés.	Appelez un technicien qualifié
	Le fusible de la prise a sauté.	Remplacez le fusible.
	Alimentation	Vérifiez l'alimentation.
	Défaut de câblage interne.	Appelez un technicien qualifié
L'appareil se met sous tension, mais la température est trop élevée/basse.	Il y a trop de glace dans le condensateur.	Dégivrez l'appareil.
	Le condensateur est obstrué par la poussière.	Appelez un technicien qualifié.
	Les portes ne ferment pas correctement.	Vérifiez que les portes sont fermées et que les joints ne sont pas endommagés.
	L'appareil se trouve à proximité d'une source de chaleur, à la lumière directe du soleil ou le flux d'air du condensateur est obstrué.	Déplacez le réfrigérateur dans un endroit plus approprié.
	La température ambiante est trop élevée.	Augmentez la ventilation ou déplacez l'appareil dans un endroit plus frais.
	Des aliments inappropriés sont entreposés dans l'appareil.	Retirez tout aliment trop chaud ou toute obstruction du ventilateur.
	L'appareil est en surcharge.	Réduisez la quantité d'aliments entreposés dans l'appareil.
	Réglage des paramètres par défaut d'usine	Appelez un technicien qualifié.
L'appareil a une fuite d'eau.	L'appareil n'est pas à niveau.	Ajustez les pieds à vis pour le mettre de niveau (le cas échéant).
L'appareil fait un bruit plus fort que la normale.	Vis / écrou desserré(e).	Vérifiez et resserrez toutes les vis et les écrous.
	L'appareil n'a pas été installé dans une position de niveau ou stable.	Vérifiez la position d'installation et modifiez-la si nécessaire.
L'ampoule d'éclairage ne s'allume pas.	L'ampoule doit être remplacée.	Appelez un technicien qualifié.
	L'éclairage n'est pas allumé.	Vérifiez que vous avez bien appuyé sur le bouton de l'éclairage.
La porte ne ferme pas.	Saleté / obstacle dans les glissières.	Nettoyez les glissières.

## SPÉCIFICATIONS TECHNIQUES

Code	Tension	Puissance Watts	Limites de températures	litres	Réfrigérant (poïds)	H x l x P (mm)	Poids (kg)
Lisette 100	230 V / 50 Hz	160 W	2 °C to 8 °C	85	R600a / 45g	695 x 462 x 670	57
Lisette 120	230 V / 50 Hz	160 W	2 °C to 8 °C	115	R600a / 60g	695 x 580x 670	70
Lisette 160	230 V / 50 Hz	200 W	2 °C to 8 °C	146	R600a / 60g	873 x 580 x 670	75
SC 78	230 V / 50 Hz	160 W	3 °C to 8 °C	77	R600a / 41g	428 x 386 x 1000	36
SC 280	230 V / 50 Hz	280 W	3 °C to 8 °C	217	R600a / 110g	515 x 485 x 1842	107

## CÂBLAGE ÉLECTRIQUE

La prise doit être reliée à la prise secteur qui convient.

Cet appareil est câblé comme suit :

- Fil conducteur (brun) à la borne marquée L
- Fil neutre (bleu) à la borne marquée N
- Fil de terre (vert / jaune) à la borne marquée E

Cet appareil doit être raccordé à la terre, par le biais d'un circuit de mise à la terre dédié.

En cas de doute, consultez un électricien qualifié.

Les points d'isolation électrique doivent être libres de toute obstruction. En cas de débranchement requis en urgence, ils doivent être facilement accessibles.

## ÉLIMINATION DES EMBALLAGES



Veillez séparer les matériaux d'emballage en conséquence et les retourner aux points de collecte responsables pour le recyclage et le logement

## DISPOSITION DE L'ÉQUIPEMENT



Une fois que l'appareil est devenu obsolète, jetez-le correctement dans un point de collecte pour appareils électriques. Les appareils électriques ne doivent pas être jetés avec les ordures ménagères.

Votre administration responsable vous indiquera les adresses et les heures d'ouverture des points de collecte. C'est la seule façon de s'assurer que les vieux appareils électroménagers sont éliminés et recyclés de façon appropriée. Je vous remercie beaucoup.

## CONFORMITÉ

Les pièces ont subi des tests de produits rigoureux afin de garantir la conformité aux normes et aux spécifications réglementaires définies par les autorités internationales, indépendantes et fédérales.

Les produits ont été approuvés pour porter le symbole suivant:



## SUGGERIMENTI PER LA SICUREZZA

- Posizionare l'apparecchio su una superficie in piano e stabile.
- L'installazione e le eventuali riparazioni devono venire eseguite da un agente/tecnico qualificato. Non rimuovere i componenti o i pannelli di accesso dell'apparecchio.
- Verificare la conformità alle normative locali e nazionali di quanto segue:
  - Normativa antinfortunistica sul lavoro
  - Linee guida BS EN
  - Precauzioni antincendio
  - Normativa IEE sui circuiti elettrici
- NON utilizzare sistemi di lavaggio a getto o a pressione per pulire l'apparecchio.
- NON utilizzare l'apparecchio all'aperto.
- NON utilizzare l'apparecchio per conservare presidi medico-sanitari.
- NON utilizzare apparecchiature elettriche all'interno dell'apparecchio (ad esempio, riscaldatori, macchine per il gelato, ecc.).
- NON mettere a contatto olio o grassi con i componenti in plastica o con la guarnizione dello sportello. Pulire immediatamente in caso di contatto.
- Non conservare prodotti collocandoli sopra l'apparecchio.
- Le bottiglie contenenti una elevata percentuale di alcool devono venire sigillate e posizionate verticalmente nel frigorifero.
- Trasportare, immagazzinare e movimentare l'apparecchio sempre in posizione verticale e spostarlo mantenendone la base.
- Spegnerne e disconnettere l'alimentazione dell'unità prima di pulirla.
- Tenere lontano l'imballaggio dalla portata dei bambini. Smaltire l'imballaggio in conformità alle normative locali.
- Se danneggiato, il cavo di alimentazione deve venire sostituito da un agente o da un tecnico qualificato al fine di prevenire eventuali rischi.
- L'apparecchio non è destinato a essere utilizzato da persone (inclusi i bambini) con ridotte capacità fisiche, sensoriali o mentali, o prive della necessaria esperienza e conoscenza dell'apparecchio, che non abbiano ricevuto supervisione o istruzioni relative all'utilizzo dell'apparecchio dalle persone responsabili dello loro sicurezza.
- Sorvegliare i bambini per assicurarsi che non giochino con l'apparecchio.

## DESCRIZIONE DEL PRODOTTO

Lisette 100	Espositore re frigorato	85 litres
Lisette 120	Espositore re frigorato	118 litres
Lisette 160	Espositore re frigorato	146 litres
SC 78	Espositore re frigorato	77 litres
SC 280	Espositore re frigorato	217 litres

## TENUTO DELLA CONFEZIONE

Lisette 100, 120, 160	2 Ripiani
SC 78	3 Ripiani
SC 280	4 Ripiani

Nel caso siano rilevati danni risultanti dal trasporto del prodotto, rivolgersi immediatamente al rivenditore locale.

## MONTAGGIO



NOTA: se l'apparecchio è stato spostato o immagazzinato in posizione non verticale, lasciarlo in posizione verticale per circa 12 ore prima di metterlo in funzione. In caso di dubbio, osservare comunque questa precauzione.

1. Rimuovere l'apparecchio dall'imballaggio. Assicurarsi che la pellicola protettiva e rivestimenti in plastica siano interamente rimossi da tutte le superfici.
2. Osservare una distanza di 20 cm tra l'unità e le pareti o altri oggetti al fine di assicurare la necessaria ventilazione. Aumentare questa distanza in prossimità di una sorgente di calore.



NOTA: prima di utilizzare l'apparecchio per la prima volta, pulire i ripiani e l'interno dell'apparecchio con acqua saponata e sciacquare con cura.

## FUNZIONAMENTO





### PANNELLO DI CONTROLLO

Il pannello di controllo è posizionato sotto le ante, sulla parte posteriore dell'apparecchio.

### ACCENSIONE

1. Chiudere le ante dell'apparecchio.
2. Collegare l'apparecchio all'alimentazione di rete.
3. Premere il pulsante  per accendere o spegnere le luci.

### IMPOSTAZIONE DELLA TEMPERATURA DI FUNZIONAMENTO





1. Premere il pulsante . Il display lampeggia.
2. Premere il pulsante  o  per visualizzare la temperatura richiesta.
3. Premere il pulsante  per memorizzare la temperatura.

### TABELLA DEI PARAMETRI DEL CONTROLLER

I parametri di funzionamento di questo apparecchio sono stati preimpostati per ottimizzare le prestazioni e la durata dell'apparecchio.

DISPLAY	PARAMETRO	VALORE PREIMPOSTATO	TEMPERATURA
E1	Impostazione temperatura minima	0 °C	Da -20 °C a 2 °C
E2	Impostazione temperatura massima	12 °C	Da 2 °C a 45 °C
E3	Buffer temperatura	4 °C	Da 1 °C a 10 °C
E4	Ritardo buffer temperatura	3 minuti	Da 0 a 10 minuti
E5	Parametro fisso	0	NON MODIFICARE
E6	Parametro fisso	00	NON MODIFICARE
F1	Periodo di sbrinamento	25 minuti	Da 1 a 60 minuti
F2	Intervallo di sbrinamento	6 ore	Da 1 a 24 ore
F3	Temperatura di sbrinamento	20 °C	Da 0 °C a 22 °C
F4	Centigradi/Fahrenheit	0 °C	°C / °F

### PER REGOLARE I PARAMETRI

1. Premere senza rilasciare il pulsante  per sei secondi. Il parametro "E1" viene visualizzato.
2. Premere il pulsante  o  fino a quando il valore richiesto non viene visualizzato.
3. Premere il pulsante  per memorizzare il nuovo valore e passare al parametro successivo.



NOTA: se nessun pulsante viene premuto per dieci secondi il controller scade.pendant cette période.

### SBRINAMENTO MANUALE:

Premere senza rilasciare il pulsante  per 6 secondi per avviare lo sbrinamento automatico. La spia di sbrinamento si accende.

## PULIZIA E MANUTENZIONE

1. Prima di eseguire la pulizia, spegnere e scollegare l'alimentazione.
2. Le ante possono essere rimosse per facilitare la pulizia.
3. Pulire l'interno dell'apparecchio quanto più spesso possibile.
4. Non utilizzare detergenti abrasivi in quanto possono lasciare residui nocivi.
5. Pulire la guarnizione di tenuta dello sportello utilizzando solo acqua.
6. Asciugare sempre dopo la pulizia.
7. Non permettere che l'acqua utilizzata per la pulizia penetri attraverso il foro di scarico nella vasca di evaporazione.

## SOSTITUZIONE DELLA LAMPADINA INTERNA

Il gruppo lampadina interna è disponibile come parte di ricambio, rivolgersi al rivenditore o a un elettricista qualificato.

## PULIZIA DEL CONDENSATORE

La pulizia periodica del condensatore consente di prolungare il ciclo di vita dell'apparecchio. La pulizia del condensatore deve venire eseguita da un tecnico qualificato o da un agente.

## RISOLUZIONE DEI PROBLEMI

Se dovessero verificarsi guasti all'apparecchio, controllare la tabella seguente prima di contattare la helpline telefonica.

GUASTO	PROBABILE CAUSA	AZIONE
L'apparecchio non funziona	L'unità non è accesa	Controllare che l'unità sia correttamente collegata e accesa
	La presa e il cavo sono danneggiati.	Rivolgersi a un tecnico qualificato o a un agente
	Il fusibile della presa è bruciato	Sostituire il fusibile
	Alimentazione	Controllare l'alimentazione
	Guasto dei circuiti interni	Rivolgersi a un tecnico qualificato o a un agente
L'apparecchio si accende ma la temperatura è troppo alta o troppa bassa	Quantità eccessiva di ghiaccio nel condensatore	Sbrinare l'apparecchio
	Il condensatore è ostruito dalla polvere	Rivolgersi a un tecnico qualificato o a un agente
	Le ante non sono chiuse in maniera appropriata	Controllare che le ante siano chiuse e che le guarnizioni di tenuta non siano danneggiate
	L'apparecchio è posizionato in prossimità di una sorgente di calore, sotto la luce diretta del sole oppure il flusso di aria al condensatore è interrotto	Spostare l'apparecchio in una posizione più appropriata
	La temperatura ambientale è troppo alta	Aumentare la ventilazione oppure spostare l'apparecchio in una posizione più fresca
	Sono stati conservati nell'apparecchio non è in posizione piana	Rimuovere i cibi eccessivamente caldi o le ostruzioni della ventola
	L'apparecchio è sovraccarico	Ridurre la quantità dei cibi presenti nell'apparecchio
	Valori predefiniti di fabbrica impostati	Rivolgersi a un tecnico qualificato o a un agente
L'apparecchio perde acqua	L'apparecchio non è in posizione piana.	Regolare i piedi al fine di mantenere in piano l'apparecchio (se pertinente)
L'apparecchio presenta una rumorosità eccessiva	Dadi o viti allentati	Controllare e serrare tutti i dadi e le viti
	L'apparecchio non è stato installato in una posizione in piano o stabile	Controllare la posizione di installazione e cambiarla se necessario
La lampadina della vetrina non si accende	Sostituire la lampadina	Rivolgersi a un tecnico qualificato o a un agente
	La luce non si accende	Assicurarsi che il pulsante della luce sia stato premuto in maniera appropriata
L'anta non si chiude	Sporco / ostruzione nelle guide	Pulire le guide

## SPECIFICHE TECNICHE

Codice	Tensione	Watt alimentazione	Intervallo di temperatura	Capacità	Refrigerante (peso)	H x L x P (mm)	Peso (kg)
Lisette 100	230 V / 50 Hz	160 W	2°C to 8°C	85	R600a / 45g	695 x 462 x 670	57
Lisette 120	230 V / 50 Hz	160 W	2°C to 8°C	115	R600a / 60g	695 x 580x 670	70
Lisette 160	230 V / 50 Hz	200 W	2°C to 8°C	146	R600a / 60g	873 x 580 x 670	75
SC 78	230 V / 50 Hz	160 W	3°C to 8°C	77	R600a / 41g	428 x 386 x 1000	36
SC 280	230 V / 50 Hz	280 W	3°C to 8°C	217	R600a / 110g	515 x 485 x 1842	107

## CABLAGGI ELETTRICI

La spina deve venire collegata a una presa di rete appropriata. L'apparecchio ha i seguenti cablaggi:

- Filo sotto tensione (colore marrone) a terminale L
- Filo del neutro (colore blu) a terminale N
- Filo di terra (colore verde/giallo) a terminale E

L'apparecchio deve avere un circuito dedicato di messa a terra.

In caso di dubbi, consultare un elettricista qualificato.

I punti di isolamento elettrico devono essere liberi da ostruzioni. In caso di emergenza, i punti devono essere facilmente raggiungibili qualora sia necessario scollegarli.

## SMALTIMENTO DEGLI IMBALLAGGI



Separare di conseguenza i materiali di imballaggio e rispedirli ai punti di raccolta responsabili per il riciclaggio e per l'edilizia ecologica.

## SMALTIMENTO DELLE APPARECCHIATURE



Una volta che l'apparecchio è diventato obsoleto, smaltirlo correttamente in un punto di raccolta per apparecchi elettrici. Gli apparecchi elettrici non devono essere smaltiti insieme ai rifiuti domestici.

La vostra amministrazione responsabile vi informerà sugli indirizzi e gli orari di apertura dei punti di raccolta. Solo in questo modo è possibile garantire che i vecchi apparecchi vengano smaltiti e riciclati correttamente. Grazie mille.

## Conformità

I componenti sono stati sottoposti a un rigoroso collaudo ai fini della conformità agli standard e alle specifiche normative previste dalle autorità internazionali, indipendenti e federali.

I prodotti sono stati autorizzati a esporre il seguente simbolo:



## SUGGERIMENTI PER LA SICUREZZA

- Coloque el dispositivo sobre una superficie plana y estable.
- La instalación y las reparaciones deben ser realizadas por un técnico o agente cualificado. No retire ningún componente o panel de acceso de la unidad.
- Compruebe que lo siguiente cumple con la normativa local y nacional:
  - Normas de seguridad en el trabajo
  - BS EN directrices
  - Precauciones contra incendios
  - Normativa IEE sobre circuitos eléctricos
- NO utilice lavadoras de chorro o de presión para limpiar la unidad.
- NO use la unidad al aire libre.
- NO utilice el dispositivo para almacenar dispositivos médicos.
- NO utilice equipos eléctricos dentro del aparato (por ejemplo, calentadores, máquinas de helado, etc.).
- NO permita que el aceite o la grasa entren en contacto con las piezas de plástico o la junta de la puerta. Limpiar inmediatamente en caso de contacto.
- No almacene los productos colocándolos encima de la unidad.
- Las botellas que contienen un alto porcentaje de alcohol deben ser selladas y colocadas verticalmente en el refrigerador.
- Transporte, almacene y manipule siempre el aparato en posición vertical y muévalo manteniendo su base.
- Apague y desconecte la unidad antes de limpiarla.
- Mantenga el envase fuera del alcance de los niños. Deseche el embalaje de acuerdo con las regulaciones locales.
- Si el cable de alimentación está dañado, debe ser sustituido por un agente o un técnico cualificado para evitar cualquier riesgo.
- El aparato no está destinado a ser utilizado por personas (incluidos los niños) con capacidades físicas, sensoriales o mentales reducidas, o sin la experiencia y los conocimientos necesarios sobre el aparato, que no hayan sido supervisadas o instruidas para utilizar el aparato por los responsables de su seguridad.
- Supervise a los niños para asegurarse de que no juegan con el aparato.

## DESCRIPCIÓN DEL PRODUCTO

Lisette 100	Expositor frigerato	85 litros
Lisette 120	Expositor frigerato	118 litros
Lisette 160	Expositor frigerato	146 litros
SC 78	Expositor frigerato	77 litros
SC 280	Expositor frigerato	217 litros

## MANTENER EL PAQUETE

Lisette 100, 120, 160	2 Estantes
SC 78	3 Estantes
SC 280	4 Estantes

Si se detectan daños como resultado del transporte del producto, póngase en contacto con su distribuidor local inmediatamente

## INSTALACIÓN



NOTA: Si la unidad ha sido movida o no ha estado almacenada en posición no vertical, déjela reposar en posición vertical durante 12 horas aproximadamente antes de su uso. En caso de duda, déjela reposar.

1. Retire el embalaje del aparato. Asegúrese de retirar por completo todo el plástico y revestimientos de protección de las superficies.

2. Mantenga una distancia de 20cm entre la unidad y las paredes u otros objetos para que tenga una buena ventilación. Aumente la distancia si el obstáculo es una fuente de calor.



NOTA: Antes de utilizar por primera vez el aparato, limpie con agua y jabón los estantes y el interior y aclare a conciencia.



## FUNCIONAMIENTO





### PANEL DE CONTROL

El panel de control se encuentra ubicado debajo de las puertas traseras del aparato.

### ENCENDIDO

1. Cierre las puertas del aparato
2. Conecte el aparato a una toma de alimentación de corriente.
3. Pulse el botón  para encender o apagar la luz.

### AJUSTE DE LA TEMPERATURA DE FUNCIONAMIENTO





1. Pulse el botón . La pantalla empezará a parpadear.
2. Pulse los botones  o  hasta que aparezca la temperatura deseada.
3. Pulse el botón  para guardar la temperatura.

### TABLA DE PARÁMETROS DEL CONTROLADOR

Los parámetros operativos de este aparato ya han sido preajustados para que su funcionamiento sea óptimo y prolongar su vida útil.

PANTALLA	PARÁMETRO	VALOR PREAJUSTADO	RANGO
E1	Ajuste de temperatura inferior	0°C	-20°C a 2°C
E2	Ajuste de temperatura superior	12°C	2°C a 45°C
E3	Amortiguador de temperatura	4°C	1°C a 10°C
E4	Retardo de tiempo del amortiguador de temperatura	3 minutos	0 a 10 minutos
E5	Parámetro fijo	0	NO CAMBIAR
E6	Parámetro fijo	00	NO CAMBIAR
F1	Período de descongelación	25 minutos	1 a 60 minutos
F2	Intervalo de descongelación	6 horas	1 a 24 ore
F3	Temperatura de descongelación	20°C	0°C a 22°C
F4	Centígrados/Fahrenheit	0°C	°C / °F

### SI DEBE AJUSTARSE ALGÚN PARÁMETRO

1. Pulse y mantenga pulsado el botón  durante seis segundos. Se visualiza el parámetro "E1".
2. Pulse los botones  o  hasta que aparezca el valor deseado.
3. Pulse el botón  para guardar el nuevo valor y pasar al parámetro siguiente.



NOTA: El controlador se apaga pasados 10 segundos en caso de no pulsarse ningún botón.

### DESCONGELACIÓN MANUAL:

Pulse y mantenga pulsado el botón  durante 6 segundos para que empiece la descongelación automática. La luz de descongelación se iluminará.

## LIMPIEZA, CUIDADOS Y MANTENIMIENTO

1. Apague el aparato y desenchufe el cable de la toma de corriente antes de limpiarlo.
2. Puede quitar las puertas para que la limpieza le resulte más fácil.
3. Limpie el interior del aparato con la mayor frecuencia posible.
4. No utilice productos de limpieza abrasivos. Estos pueden dejar residuos nocivos.
5. Limpie la junta de la puerta sólo con agua.
6. Seque bien el aparato después de limpiarlo.
7. No permita que el agua utilizada en la limpieza pase entre por el agujero de desagüe a la bandeja de evaporación.

## CAMBIO DE LA BOMBILLA INTERIOR

Llame a su distribuidor de POLAR o a un electricista cualificado. El Conjunto de la bombilla se vende como pieza de repuesto.

## LIMPIEZA DEL CONDENSADOR

Una limpieza periódica del condensador puede prolongar la vida del aparato. le recomienda que contacte con un agente de o con un técnico cualificado para limpiar el condensador

## SOLUCIÓN DE PROBLEMAS

Si su aparato presenta algún defecto, consulte esta tabla antes de llamar a la línea de ayuda.

FALLO	CAUSA PROBABLE	ACCIÓN
El aparato no funciona	El aparato no está encendido	Compruebe que el aparato está correctamente conectado y encendido
	La clavija y el cable están dañados	Llame a o a un técnico cualificado
	El fusible de la clavija se ha fundido	Cambie el fusible
	Alimentación	Compruebe la corriente
	Fallo en el cableado interno	Llame a o a un técnico cualificado
El aparato se enciende pero la temperatura es demasiado alta o demasiado baja.	Quantità eccessiva di ghiaccio nel condensatore	Descongelación del dispositivo
	El condensador está obstruido por el polvo	Póngase en contacto con un técnico o agente cualificado
	Las puertas no están cerradas correctamente	Compruebe que las puertas estén cerradas y que las juntas no estén dañadas.
	El dispositivo está situado cerca de una fuente de calor, a la luz directa del sol o se interrumpe el flujo de aire hacia el condensador.	Colocar el aparato en una posición más adecuada
	La temperatura ambiente es demasiado alta	Aumente la ventilación o mueva la unidad a una posición más fresca
	Se han almacenado en el dispositivo no está en una posición plana	Elimine los alimentos excesivamente calientes o las obstrucciones del ventilador
	El dispositivo está sobrecargado	Reducir la cantidad de comida en el dispositivo
	Valores predeterminados de fábrica ajustados	Póngase en contacto con un técnico o agente cualificado
El aparato pierde agua	El aparato no está en posición horizontal.	Ajuste las patas para mantener el equipo nivelado (si corresponde)
El dispositivo es demasiado ruidoso	Tuercas o tornillos flojos	Comprobar y apretar todas las tuercas y tornillos
	El aparato no ha sido instalado en posición plana o de puñalada.	Compruebe la posición de montaje y cámbiela si es necesario.
La bombilla de la vitrina no se enciende	Sustituir la bombilla	Póngase en contacto con un técnico o agente cualificado
	La luz no se enciende	Asegúrese de que el botón de la luz ha sido presionado correctamente.
La puerta no se cierra	Suciedad / obstrucción en las guías	Limpiar las guías

## SPECIFICHE TECNICHE

Código	Voltaje	Fuente de alimentación de vatios	Rango de temperatura	Litros de capacidad	Refrigeración (peso)	L x A x P (mm)	Peso (kg)
Lisette 100	230 V / 50 Hz	160 W	2 °C to 8 °C	85	R600a / 45g	695 x 462 x 670	57
Lisette 120	230 V / 50 Hz	160 W	2 °C to 8 °C	115	R600a / 60g	695 x 580x 670	70
Lisette 160	230 V / 50 Hz	200 W	2 °C to 8 °C	146	R600a / 60g	873 x 580 x 670	75
SC 78	230 V / 50 Hz	160 W	3 °C to 8 °C	77	R600a / 41g	428 x 386 x 1000	36
SC 280	230 V / 50 Hz	280 W	3 °C to 8 °C	217	R600a / 110g	515 x 485 x 1842	107

## LIGAÇÕES ELÉCTRICAS

Deve-se utilizar tomadas adequadas para ligar a ficha do aparelho. O esquema de electricidade deste aparelho é o seguinte:

- Cabo eléctrico (castanho) para o terminal marcado L
- Cabo neutro (azul) para o terminal marcado N
- Cabo terra (verde/amarelo) para o terminal marcado com E

Este aparelho tem que estar ligado à terra através de um circuito de terra.

Consulte um electricista qualificado em caso de dúvidas.

Os pontos eléctricos isolados devem ficar limpos de qualquer obstrução. Estes pontos têm que ser imediatamente acessíveis caso seja necessário desligar a electricidade

## ELIMINACIÓN DE LOS EMBALAJES



Separe los materiales de embalaje en consecuencia y devuélvalos a los puntos de recogida responsables del reciclado y de la construcción ecológica.

## ELIMINACIÓN DE EQUIPOS



Una vez que el aparato esté obsoleto, deséchelo adecuadamente en un punto de recogida de aparatos eléctricos.

Los aparatos eléctricos no deben desecharse con la basura doméstica.

Su administración responsable le informará de las direcciones y horarios de apertura de los puntos de recogida. Esta es la única manera de asegurar que el equipo viejo sea desechado y reciclado correctamente. Muchísimas gracias.

## CONFORMIDAD

As peças da foram submetidas a rigorosos testes de forma a estarem em conformidade com as normas regulamentares definidas pelas autoridades federais, independentes e internacionais. Os produtos da foram aprovados para apresentarem o seguinte símbolo:



## DICAS DE SEGURANÇA

- Posicione o aparelho numa superfície plana e estável
- Um agente de assistência técnica/técnico qualificado deve realizar a instalação e quaisquer reparações que sejam necessárias. Não retire quaisquer componentes ou painéis de serviço do produto
- Consulte as normas locais e nacionais de forma a cumprir com as seguintes disposições:
  - Legislação relativa a saúde e segurança no trabalho
  - Códigos de boas práticas BS EN
  - Precauções contra incêndios
  - Regulamentos IEE relativos às ligações eléctricas
- NÃO utilize dispositivos de lavagem a jacto/pressão para limpar o aparelho
- NÃO utilize o aparelho no exterior
- NÃO utilize o aparelho para guardar produtos médicos.
- NÃO utilize aparelhos eléctricos no interior do aparelho (por exemplo, aquecedores, máquinas para fazer gelados, etc.)
- NÃO permita que óleo ou gorduras entrem em contacto com os componentes de plástico ou com o isolamento da porta. Limpe imediatamente no caso de ocorrer o contacto
- NÃO guarde produtos por cima do aparelho
- As garrafas que contêm uma elevada percentagem de álcool devem ser seladas e colocadas na vertical no refrigerador.
- Transporte, guarde e manuseie sempre o aparelho na posição vertical e desloque-o segurando a base do aparelho
- Desligue sempre o aparelho e retire a tomada da fonte de alimentação antes de proceder à limpeza do aparelho
- Mantenha todos os elementos da embalagem fora do alcance das crianças. Elimine os elementos de embalagem em conformidade com os regulamentos das autoridades locais
- Se o cabo de alimentação estiver danificado deve ser substituído por um agente da POLAR ou por um técnico qualificado recomendado de forma a evitar o risco de perigo.
- Este aparelho não se destina a ser utilizado por pessoas (incluindo crianças) com capacidades físicas, sensoriais ou mentais reduzidas ou com falta de experiência ou conhecimentos a menos que lhes tenham sido
- facultadas supervisão ou instruções relativas à utilização do aparelho por uma pessoa responsável de forma a garantir a sua segurança.
- As crianças devem ser supervisionadas para assegurar que não brincam com o aparelho.

## DESCRIÇÃO DO PRODUTO

Lisette 100	Expositor de artigos refrigerados	85 litros
Lisette 120	Expositor de artigos refrigerados	118 litros
Lisette 160	Expositor de artigos refrigerados	146 litros
SC 78	Expositor de artigos refrigerados	77 litros
SC 280	Expositor de artigos refrigerados	217 litros

## MANTENER EL PAQUETE

Lisette 100, 120, 160	2 Prateleiras
SC 78	3 Prateleiras
SC 280	4 Prateleiras

No caso de encontrar qualquer dano resultante do transporte do produto, contacte o revendedor da de imediato.

## INSTALAÇÃO



NOTA: Se a unidade não tiver sido guardada ou transportada na vertical, coloque-a na vertical e aguarde cerca de 12 horas antes de a colocar em funcionamento. Se estiver em dúvida, posicione o aparelho na vertical.

1. Retire o aparelho da embalagem. Certifique-se de retirar cuidadosamente a película de plástico e todos os revestimentos de protecção de todas as superfícies.

2. Mantenha uma distância de 20 cm entre a unidade e as paredes ou outros objectos para garantir a ventilação da unidade. Aumente a distância se o obstáculo for uma fonte de calor.



NOTA: Antes de utilizar o aparelho pela primeira vez, limpe as prateleiras e o interior com água com sabão e enxágue cuidadosamente.

## FUNCIONAMENTO





### PAINEL DE CONTROLO

O painel de controlo está localizado na parte posterior do aparelho.

### LIGAR

1. Feche as portas do aparelho.
2. Ligue o aparelho à tomada da fonte de alimentação.
3. Prima o botão  button to turn the light On or Off as required

### DEFINIÇÃO DA TEMPERATURA DE FUNCIONAMENTO





1. Prima o botão . O ecrã fica intermitente.
2. Prima os botões  ou  para visualizar a temperatura desejada.
3. Prima o botão  para definir a temperatura.

### TABELA DE PARÂMETROS DO CONTROLADOR

Os parâmetros de funcionamento deste aparelho foram predefinidos para um desempenho otimizado e para maximizar a vida útil do aparelho.

ECRÃ	PARÂMETRO	VALOR PREDEFINIDO	INTERVALO
E1	Intervalo inferior de temperatura	0 °C	-20 °C a 2 °C
E2	Intervalo superior de temperatura	12 °C	2 °C a 45 °C
E3	Intervalo intermédio de temperatura	4 °C	1 °C a 10 °C
E4	Tempo de espera do intervalo intermédio de temperatura	3 minutos	0 a 10 minutos
E5	Parâmetro fixo	0	NÃO ALTERAR
E6	Parâmetro fixo	00	NÃO ALTERAR
F1	Período de descongelação	25 minutos	1 a 60 minutos
F2	Intervalo de descongelação	6 horas	1 a 24 ore
F3	Temperatura de descongelação	20 °C	0 °C a 22 °C
F4	Centígrados/Fahrenheit	0 °C	°C / °F

### EM CASO DE NECESSIDADE DE AJUSTE DE ALGUM PARÂMETRO

1. Prima o botão  durante seis segundos. É apresentado o parâmetro "E1".
2. Prima os botões  ou  até ser apresentado o valor desejado.
3. Prima o botão  para guardar o novo valor e retomar o parâmetro seguinte.



NOTA: O controlador fica inactivo se não for premido nenhum botão durante 10 segundos.

### DESCONGELAÇÃO MANUAL:

Prima o botão  durante seis segundos para iniciar a descongelação automática. A luz indicadora de descongelação acende-se.

## LIMPEZA, CUIDADOS E MANUTENÇÃO

1. Desligue o aparelho da fonte de alimentação antes de proceder à limpeza do mesmo.
2. É possível retirar as portas para facilitar a limpeza.
3. Limpe o interior do aparelho sempre que possível.
4. Não utilize agentes de limpeza abrasivos. Estes agentes podem deixar resíduos nocivos.
5. Limpe a vedação da porta apenas com água.
6. Passe sempre um pano seco após a limpeza.
7. Não permita que a água utilizada na limpeza escoe através do orifício de drenagem no tabuleiro de evaporação

## SUBSTITUIÇÃO DA LÂMPADA INTERIOR

Contacte o seu revendedor POLAR ou um electricista qualificado, o conjunto da lâmpada está disponível para compra como uma peça de substituição

## LIMPEZA DO CONDENSADOR

A limpeza periódica do condensador pode prolongar a vida útil do aparelho, a recomenda que a limpeza do condensador seja efectuada por um agente da ou por um técnico qualificado

## RESOLUÇÃO DE PROBLEMAS

Se o aparelho da apresentar uma falha, verifique a tabela seguinte antes de contactar a linha de assistência.

FALHA	CAUSA PROVÁVEL	ACÇÃO
O aparelho não está a funcionar	A unidade não está ligada	Verifique se a unidade está ligada e se está ligada à fonte de alimentação
	A tomada e o cabo estão danificados	Contacte um agente da ou um técnico qualificado
	O fusível da tomada está fundido	Substitua o fusível
	Fonte de alimentação	Verifique a fonte de alimentação
	Falha eléctrica interna	Contacte um agente da ou um técnico qualificado
O aparelho liga mas a temperatura é demasiado baixa/elevada	Existe demasiado gelo no condensador	Descongele o aparelho
	Condensador bloqueado com sujidade	Contacte um agente da ou um técnico qualificado
	As portas não estão fechadas correctamente	Verifique se as portas estão fechadas e se as vedações estão danificadas.
	O aparelho está localizado próximo de uma fonte de calor, exposto à luz solar directa ou o fluxo de ar para o condensador está a ser interrompido.	Desloque o refrigerador para um local mais adequado
	A temperatura ambiente é demasiado elevada	Aumente a ventilação ou desloque o aparelho para um local mais fresco
	Estão a ser guardados alimentos não adequados no aparelho	Retire quaisquer excessos de alimentos quentes ou bloqueios da ventoinha
	O aparelho está sobrecarregado	Reduza a quantidade de alimentos guardados no aparelho
	Parâmetros predefinidos de fábrica ajustados	Contacte um agente da ou um técnico qualificado
O aparelho tem uma fuga de água	O aparelho não está nivelado correctamente	Ajuste os apoios para nivelar o aparelho (se aplicável)
O aparelho está involuntariamente ruidoso	Porca/parafuso desapertados Verifique	Verifique e aperte todas as porcas e parafusos desapertados
	O aparelho não foi instalado num posição estável ou nivelada	Verifique a posição de instalação e, se necessário, altere-a
A lâmpada do ecrã não acende	É necessário substituir a lâmpada	Contacte um agente da ou um técnico qualificado
	A luz não acende	Certifique-se de que o botão da luz tenha sido premido correctamente
As portas não fecham	Sujidade/obstáculos nas tiras	Limpe as tiras

## ESPECIFICAÇÕES TÉCNICAS

Código	Voltagem	Alimentação watts	Intervalo de temperaturas:	Capacidade	Refrigerante (peso)	alto x ancho x fondo (mm)	Peso (kg)
Lisette 100	230 V / 50 Hz	160 W	2 °C to 8 °C	85	R600a / 45g	695 x 462 x 670	57
Lisette 120	230 V / 50 Hz	160 W	2 °C to 8 °C	115	R600a / 60g	695 x 580x 670	70
Lisette 160	230 V / 50 Hz	200 W	2 °C to 8 °C	146	R600a / 60g	873 x 580 x 670	75
SC 78	230 V / 50 Hz	160 W	3 °C to 8 °C	77	R600a / 41g	428 x 386 x 1000	36
SC 280	230 V / 50 Hz	280 W	3 °C to 8 °C	217	R600a / 110g	515 x 485 x 1842	107

## CABLEADO ELÉCTRICO

El enchufe tiene que conectarse a una toma eléctrica adecuada. Este aparato está conectado de la forma siguiente:

- Cable cargado (de color marrón) al terminal marcado como L
- Cable neutro (de color azul) al terminal marcado como N
- Cable de tierra (de color verde / amarillo) al terminal marcado como E

El aparato debe estar conectado a tierra, utilizando un circuito de conexión a tierra especializado. Los puntos de aislamiento eléctrico deben mantenerse libres de cualquier obstrucción. En caso de precisarse una desconexión de emergencia, deben estar disponibles de forma inmediata. Si tiene alguna duda, consulte a un electricista cualificado.

## RESÍDUOS DE EMBALAGENS



Os materiais de embalagem devem ser separados em conformidade e enviados para os pontos de coleta responsáveis para reciclagem e avaliação ambiental.

## EQUIPAMENTO ELIMINAÇÃO



Depois que o dispositivo se tornar obsoleto, descarte-o adequadamente em um ponto de coleta para aparelhos elétricos. Aparelhos elétricos não pertencem ao lixo doméstico.

Para endereços e horários de abertura dos pontos de coleta, entre em contato com a administração local. Esta é a única maneira de garantir que o equipamento antigo seja descartado e reciclado adequadamente. Obrigado!

## CUMPLIMIENTO

Las piezas han sido sometidas a pruebas estrictas para cumplir las normas y especificaciones de las autoridades internacionales, independientes y federales. Los productos han sido aprobados para llevar este símbolo:



EXPLOSIONSZEICHNUNG / EXPLODED DRAWING / EXPLOSIETEKENING /  
DESSIN ÉCLATÉ

Modell LISETTE

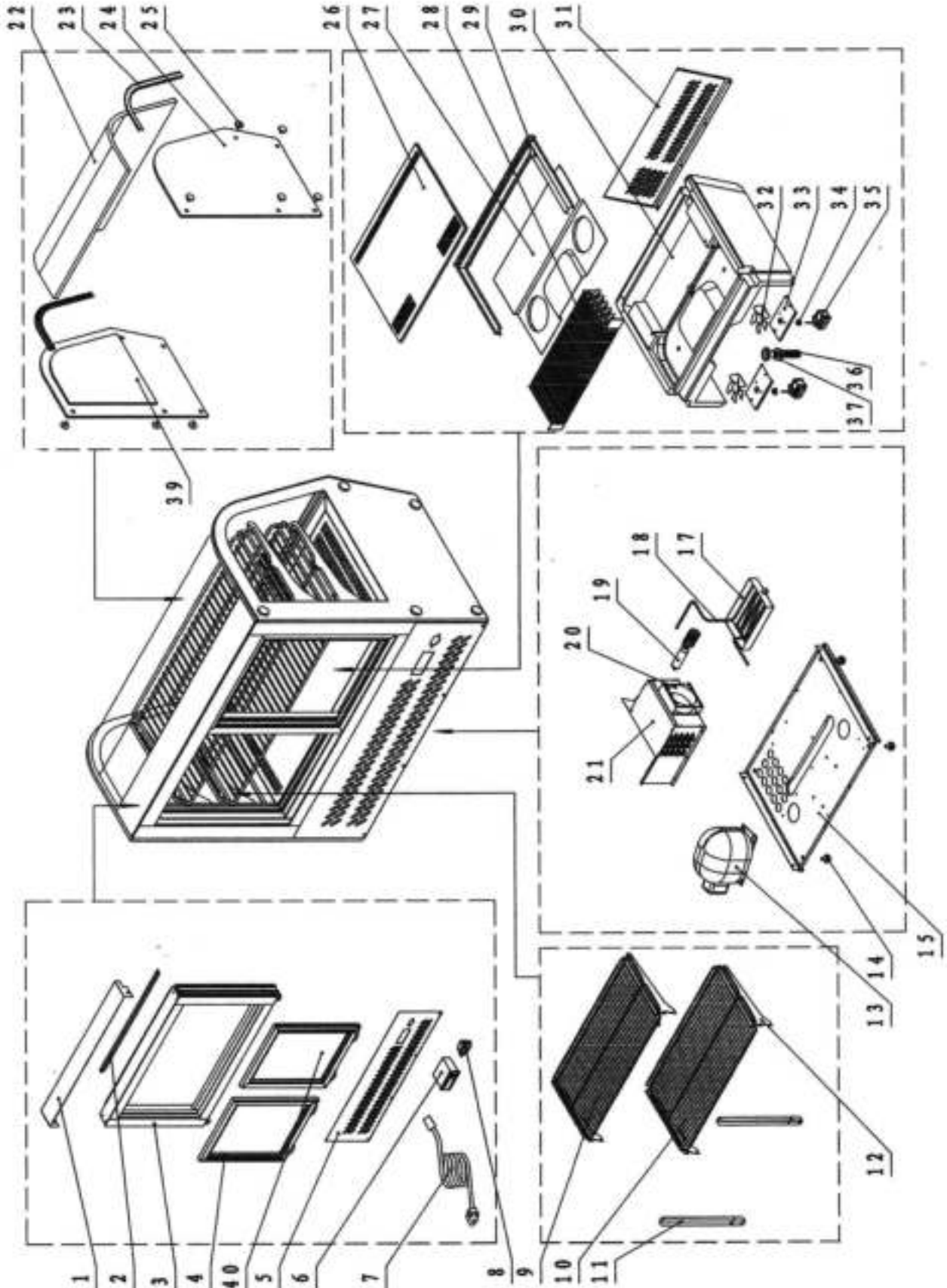



# EXPLOSIONSZEICHNUNG / EXPLODED DRAWING / EXPLOSIETEKENING / DESSIN ÉCLATÉ

## Modell LISETTE

NR/NO./N°.	BEZEICHNUNG	NAME	BENOEMING	DÉSIGNATION
	ABDECKBRETT	COVER BOARD	KOVERBOORD	PLANCHE DE RECOUVREMENT
	LED-LAMPE	LED LAMP	LED LAMP	LAMPE LED LAMP
	TÜRRAHMEN	DOOR FRAMES	DOOR-KRAMMA'S	CADRES DE PORTE
	GLASTÜR	GLASS DOOR	GLASS DOOR	PORTE EN VERRE
	FRONTPANEL	FRONTPANEL	FRONTPANEL	FRONTPANEL
	THERMOSTAT	THERMOSTAT	THERMOSTAT	THERMOSTAT
	STOPPEN	STOP	STOP	STOP
	ANSCHLUSSSTECKER	CONNECTOR PLUG	CONNECTOR PLUG	FICHE DE CONNECTEUR
	OBERSTES GEBOT	SUPREME COMMANDMENT	OPPERBEVEL	COMMANDEMENT SUPRÊME
	UNTERE SCHALE	BOTTOM BOWL	BOTTOM BOWL	FOND DE FOND
	UNTERSTÜTZUNG	SUPPORT	SUPPORT	SOUTIEN
	SHELF SUPPORT	SHELF SUPPORT	SHELF SUPPORT	SUPPORT D'ÉTABLISSEMENT
	KOMPRESSOR	COMPRESSOR	COMPRESSOR	COMPRESSEUR
	FEED	foot	voet	pédestre
	UNIT BOARD	board unit	bestuurseenheid	unité de bord
	WASSERKASTEN	WATER BOXES	WATER BOXES	BOÎTES D'EAU
	ROHRE ENTLERUNG	PIPE EMPTYING	PIPE EMPTYING	VIDAGE DU TUYAU
	FILTER	FILTER	FILTER	FILTRE
	LÜFTER	FAN	VENTILATOR	VENTILATEUR
	KONDENSAT	CONDENSAT	CONDENSAT	CONDENSAT
	GEBOGENES GLAS	CURVED GLASS	CURVED GLASS	VERRE CURVÉE
	TÜRDICHTUNG	DOOR SEAL	DOOR GEZONDHEID	SCELLEUR DE PORTE
	SEITENGLAS	PAGE GLASS	PAGE GLASS	PAGE VERRE
	SECHSKANTDECKELMUTTER	HEXAGON CAP NUT	ZESKANT DOPMOER	ÉCROU BORGNE HEXAGONAL
	LUFTSTRÖMUNGSLEITBLECH	AIRFLOW BAFFLE	AIRFLOW BAFFLE	BAFFLE D'AIR
	AIR FLOW BOARD	AIR FLOW BARRIER	LUCHTSTROOMBARRIÈRE	BARRIÈRE DE CIRCULATION D'AIR
	VERDAMPFER	VAPORIZER.	VAPORIZER.	VAPORISATEUR.
	KÖRPERRAHMEN	BODY FRAMES	BODY FRAMES	CADRES POUR LE CORPS
	KÖRPER	BODY	BODY	CORPS
	RÜCKFLUSSKANAL	RETURN CHANNEL	RETURN KANAAL	CANAL DE RETOUR
	FAN BLADES	fan blade	ventilatorblad	hélice de ventilateur
	LÜFTERUNTERSTÜTZUNG	FAN SUPPORT	FAN SUPPORT	SUPPORT DU VENTILATEUR
	GUMMI NACHHER	RUBBER AFTER	RUBBER AFTER	CAOUTCHOUC APRÈS
	LÜFTER	FAN	VENTILATOR	VENTILATEUR
	ABLAUFROHR	DRAIN PIPE	DRAIN PIPE	TUYAU D'ÉVACUATION
	ABLAUFROHRMUTTER	DRAINPIPE NUT	DRAINPIPE NUT	ÉCROU DRAINPIPE
	SEITENGLAS	PAGE GLASS	PAGE GLASS	PAGE VERRE
	GLASTÜR	GLASS DOOR	GLASS DOOR	PORTE EN VERRE

DISEGNO ESPLOSO / DIBUJO DE EXPLOSIÓN / DESENHO EXPLODIDO

Modell LISETTE

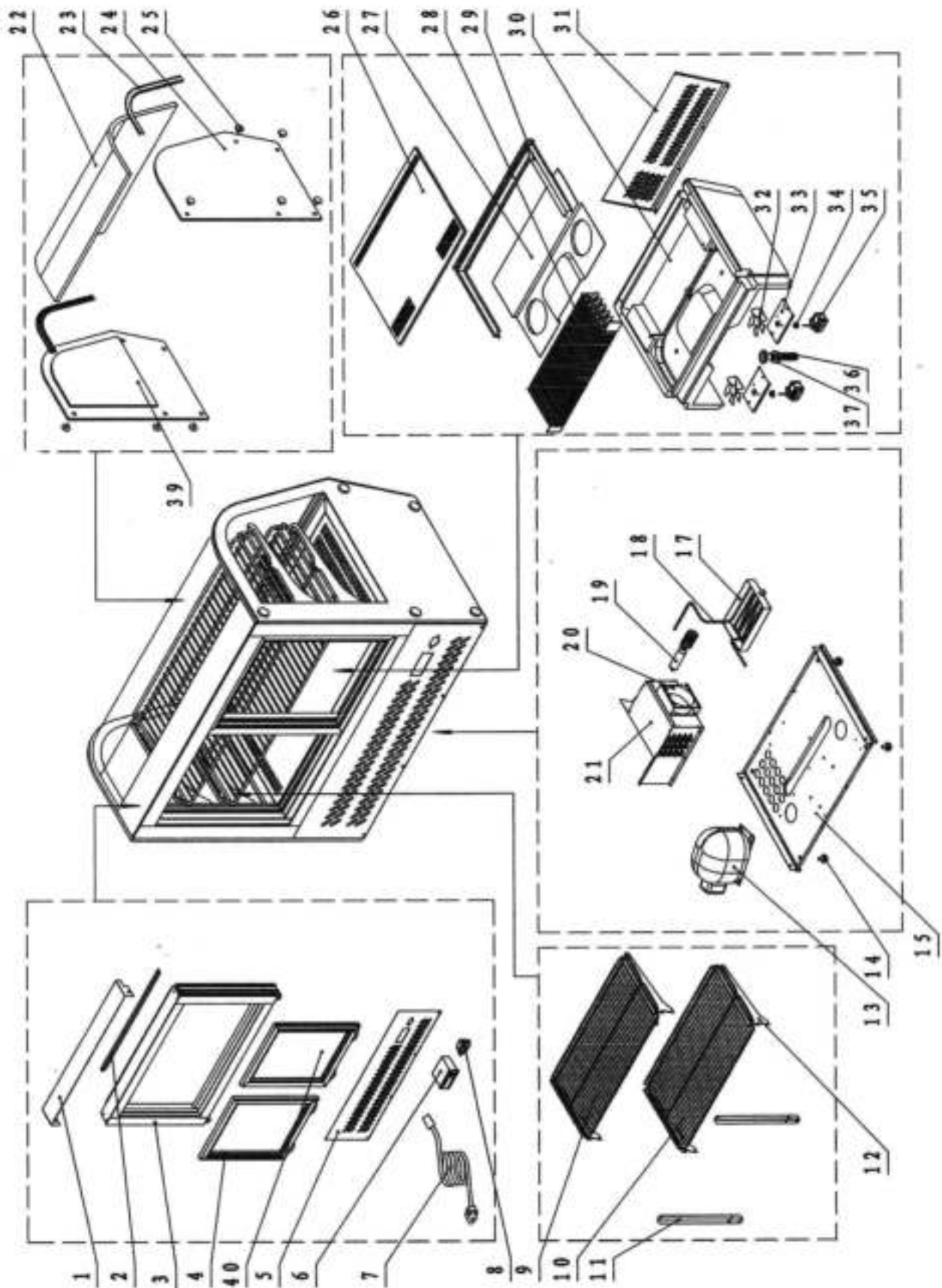

## DISEGNO ESPLOSO / DIBUJO DE EXPLOSIÓN / DESENHO EXPLODIDO

### Modell LISETTE

NR/NO./N°.	DENOMINAZIONE	DENOMINACIÓN	DESIGNAÇÃO
1	PANNELLO DI COPERTURA	TABLERO DE CUBIERTA	placa de cobertura
2	LAMPADA A LED	LÁMPARA LED	LED LAMP
3	FRAMES PORTA	MARCOS DE PUERTA	MOLDURA DA PORTA
4	PORTA DI VETRO	PUERTA DE CRISTAL	porta de vidro
5	FRONTPANELLO	FRONTANELO	PAINEL FRONTAL
6	TERMOSTATO	TERMOSTATO	TERMOSTATO
7	FERMA	PARAR	PARAR
8	PANNELLO DI CONNETTORE	ENCHUFE DEL CONECTOR	CONNECTOR
9	COMANDAMENTO SUPREMO	MANDAMIENTO SUPREMO	TOP BID
10	BOWL DI CAMERA DA LETTO	BOLSA INFERIOR	BACIA INFERIOR
11	SOSTEGNO	APOYO	APIO
12	SOSTEGNO AL CAMPO	SOPORTE CORTO	SUPORTE DE PRATELEIRA
13	COMPRESSORE	COMPRESOR	KOMPRESSOR
14	PIEDE	PIE	pé
15	UNITÀ DI BORDO	unidad del consejo	unidade de bordo
17	SCATOLE D'ACQUA	CAJAS DE AGUA	cisterna
18	IL TUBO CHE FA AL CASO VOSTRO	VACIO DE TUBO	DRENAGEM DE TUBOS
19	FILTRO	FILTRO	FILTER
20	VENTILATORE	FAN	FAN
21	CONDENSATO	CONDENSAT	DRENAGEM
22	VETRO CURVO	VIDRIO CURVADO	VIDRO CURVADO
23	GUARNIZIONE DELLA PORTA	SELLO DE PUERTA	vedação da porta
24	VETRO A PAGINA	VIDRIO PÁGINA	LADO DE VIDRO
25	DADO A TESTA ESAGONALE	TUERCA HEXAGONAL	HEXAGON CAP NUT
26	FLUSSO D'ARIA SOFFIETTO	BAFFLE DE AIRE	LUFTSTRÖMUNGSLEITBLECH
27	BARRIERA AL FLUSSO D'ARIA	BARRERA DE FLUJO DE AIRE	CORTES Air Power
28	VAPORIZZATORE.	VAPORIZADOR.	EVAPORADORES
29	FRAMES CORPOREO	MARCOS DE CARROCEÍA	quadro de corpo
30	CORPO	CUERPO	CORPO
31	CANALE DI RITORNO	CANAL DE RETORNO	canal de retorno
32	PALA DEL VENTILATORE	ASPA	pás do ventilador
33	SOSTEGNO AI VENTILATORI	SOPORTE DE VENTILADOR	apoio dos fãs
34	DOPO LA GOMMA	GOMA DESPUÉS	BORRACHA APÓS
35	VENTILATORE	FAN	FAN
36	TUBO PER IL DRENAGGIO	TUBO DE DRENAJE	tubo de drenagem
37	DADO PER IL DRENAGGIO	TUERCA DE DRENAJE	DRENAGEM NUT TUBO
39	VETRO A PAGINA	VIDRIO PÁGINA	LADO DE VIDRO
40	PORTA DI VETRO	PUERTA DE CRISTAL	porta de vidro

EXPLOSIONSZEICHNUNG / EXPLODED DRAWING / EXPLOSIETEKENING /  
DESSIN ÉCLATÉ

Modell SC 78 / SC 280

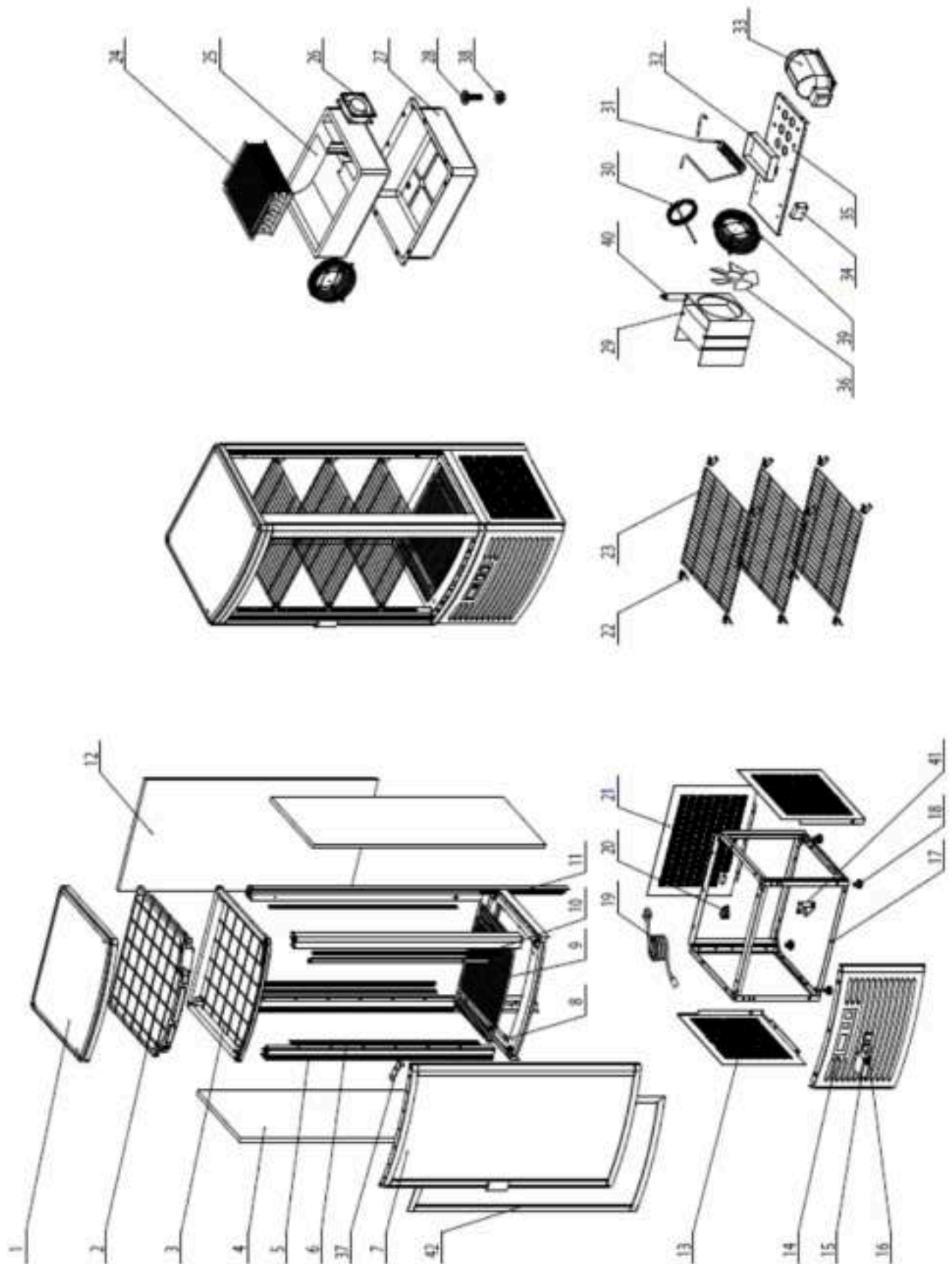

# EXPLOSIONSZEICHNUNG / EXPLODED DRAWING / EXPLOSIETEKENING / DESSIN ÉCLATÉ

Modell SC 78 / SC 280

NR./NO./N°.	BEZEICHNUNG	NAME	BENOEMING	DÉSIGNATION
1	OBERE ABDECKUNG	UPPER COVER	BOVENKAP	COUVERCLE SUPÉRIEURE
2	GEFORMTE OBERSEITE	SHAPED UPPER SIDE	GEVORMDE BOVENKANT	FACE SUPÉRIEURE PROFILÉE
3	TOP	TOP	TOP	TOP
4	SEITENGLAS	PAGE GLASS	PAGE GLASS	PAGE VERRE
5	VORDERE KUNSTSTOFFHALTERUNG	FRONT PLASTIC HOLDER	PLASTIC VOORHOUDER	SUPPORT AVANT EN PLASTIQUE
6	UNTERSTÜTZUNG	SUPPORT	SUPPORT	SOUTIEN
7	TÜR	DOOR	DOOR	PORTE
8	BODEN-UNTERSTÜTZUNG	GROUND SUPPORT	GROUND SUPPORT	SUPPORT TERRESTRE
9	BODEN	FLOORS	VLOEREN	ÉTABLISSEMENTS
10	LED-LAMPE	LED LAMP	LED LAMP	LAMPE LED LAMP
11	RÜCKENLEHNE AUS KUNSTSTOFF	PLASTIC BACKREST	KUNSTSTOF RUGLEUNING	DOSSIER EN PLASTIQUE
12	HINTERES GLAS	BACK GLASS	ACHERKANT GLASS	VERRE ARRIÈRE
13	SEITENVERKLEIDUNG	SIDE CLADDING	ZIJDE CLADDING	CÔTÉ CÔTÉ
14	VORDERE PANEL	FRONT PANEL	FRONT PANEL	PANNEAU AVANT
15	THERMOSTAT	THERMOSTAT	THERMOSTAT	THERMOSTAT
16	HAUPTSCHALTER	MAIN SWITCH	HOOFDSTUK ZWITSEREN	INTERRUPTEUR PRINCIPAL
17	STAHLRAHMEN	STEEL FRAMES	STAAL KADEREN	CADRES EN ACIER
18	FÜßE	Feet	Voeten	Pieds
19	STOPPEN	STOP	STOP	STOP
20	ANSCHLUSSSTECKER	CONNECTOR PLUG	CONNECTOR PLUG	FICHE DE CONNECTEUR
21	HINTERES PANEL	BEHIND THE PANEL	ACHER HET PANEEL	DERRIÈRE LE PANNEAU
22	K-FORM-KLEMME	K-FORM-CLAMP	K-FORM-CLAMP	K-FORM-CLAMP-CLAMP
23	SHELF	SHELF	SHELF	SHELF
24	VERDAMPFER	VAPORIZER.	VAPORIZER.	VAPORISATEUR.
25	KÖRPER	BODY	BODY	CORPS
26	LÜFTERSCHALTUNG	FAN CIRCUIT	VENTILATOR CIRCUIT	FAN CIRCUIT
27	KÖRPERBOX	BODY BOX	BODY BOX	BODY BOX
28	ABLAUFROHRMUTTER	DRAINPIPE NUT	DRAINPIPE NUT	ÉCROU DRAINPIPE
29	KONDENSAT	CONDENSAT	CONDENSAT	CONDENSAT
30	KAPILLARIUM	CAPILLARY	GLBILLARIJE	CAPILLAIRE
31	ABSAUGROHR	EXHAUST PIPE	EXHAUST PIPE	TUYAU D'ÉCHAPPEMENT
32	WASSERKASTEN	WATER BOXES	WATER BOXES	BOÎTES D'EAU
33	KOMPRESSOR	COMPRESSOR	COMPRESSOR	COMPRESSEUR
34	TRANSFORMATOR FÜR LAMPE	TRANSFORMER FOR LAMP	TRANSFORMATOR VOOR LAMP	TRANSFORMATEUR POUR LAMPE
35	BOARD-EINHEIT	BOARD UNIT	BOARD UNIT	UNITÉ DE BORD
36	KONDENSATOR-VENTILATOR	CONDENSER FAN	CONDENSER VENTILATOR	VENTILATEUR VENTILATEUR
37	AUFKLAPPEN	PILOT UP	PILOT UP	PILOT UP
38	ABLAUFROHR	DRAIN PIPE	DRAIN PIPE	TUYAU D'ÉVACUATION
39	KORBSCHUTZGITTER	BASKET GUARD GRILLE	BESCHERMROOSTER VOOR KORVEN	GRILLE DE PROTECTION DE PANIER
40	FILTER-TROCKNER	FILTER-DRYER	FILTER-DRYER	FILTER-DRYER
41	ABWÄRTSSCHARNIER	DOWNWARD HINGE	OMLAAGHEIDINGEN	CROCHET DE DESCENTE VERS LE BAS
42	DICHTUNG	GASKET	ZEEL	SCEAU

EXPLOSIONSZEICHNUNG / EXPLODED DRAWING / EXPLOSIETEKENING /  
DESSIN ÉCLATÉ

Modell SC 78 / SC 280

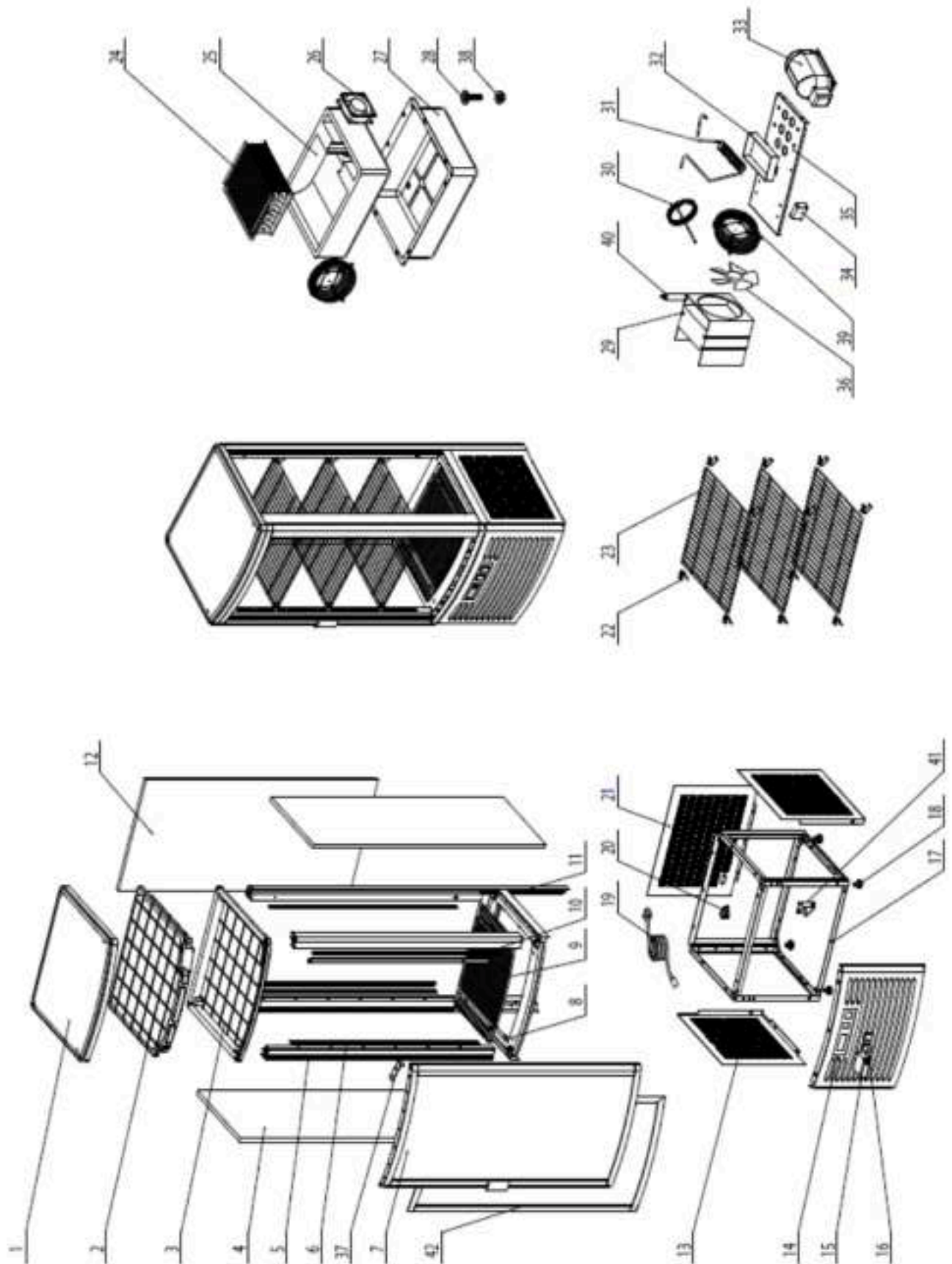

# EXPLOSIONSZEICHNUNG / EXPLODED DRAWING / EXPLOSIETEKENING / DESSIN ÉCLATÉ

Modell SC 78 / SC 280

NR/NO./N°	DENOMINAZIONE	DENOMINACIÓN	DESIGNAÇÃO
1	RIVESTIMENTO SUPERIORE	TAPA SUPERIOR	TAMPA SUPERIOR
2	LATO SUPERIORE SAGOMATO	PARTE SUPERIOR CONFORMADA	SHAPED TOP
3	TOP	TOP	TOP
4	VETRO A PAGINA	VIDRIO PÁGINA	LADO DE VIDRO
5	PORTAPLASTICA FRONTALE IN PLASTICA	SOPORTE PLÁSTICO DELANTERO	SUPOORTE PLÁSTICO FRONTAL
6	SOSTEGNO	APOYO	APOIO
7	PORTA	PUERTA	PORTA
8	SOSTEGNO AL SUOLO	SOPORTE DE TIERRA	Apoio terrestre
9	PAVIMENTI	PISOS	GROUND
10	LAMPADA A LED	LÁMPARA LED	LED LAMP
11	SCHIENALE IN PLASTICA	RESPALDO DE PLÁSTICO	ENCOSTO EM PLÁSTICO
12	VETRO POSTERIORE	VIDRIO ATRASERO	VIDRO TRASEIRO
13	CHIUSURA LATERALE	ANUNCIOS LATERALES	forros
14	PANNELLO FRONTALE	PANEL FRONTAL	PAINEL FRONTAL
15	TERMOSTATO	TERMOSTATO	TERMOSTATO
16	INTERRUTTORE PRINCIPALE	INTERRUPTOR PRINCIPAL	INTERRUPTOR PRINCIPAL
17	FRAMI D'ACCIAIO	MARCOS DE ACERO	estrutura de aço
18	Piedi	Pies	PÉS
19	FERMA	PARAR	PARAR
20	PANNELLO DI CONNETTORE	ENCHUFE DEL CONECTOR	CONNECTOR
21	DIETRO IL PANNELLO	DETRÁS DEL PANEL	PAINEL TRASEIRO
22	K-FORM-CLAMP	K-FORM-CLAMP	K TERMINAL SHAPE
23	SCUDO	PÁRRAFO	SHELF
24	VAPORIZZATORE.	VAPORIZADOR.	EVAPORADORES
25	CORPO	CUERPO	CORPO
26	CIRCUITO VENTILATORE	CIRCUITO DE VENTILADORES	FAN CIRCUITO
27	SCATOLA CORPO	CAJA CORPORAL	KÖRPERBOX
28	DADO PER IL DRENAGGIO	TUERCA DE DRENAJE	DRENAGEM NUT TUBO
29	CONDENSATO	CONDENSAT	DRENAGEM
30	CAPILLARE	CAPILAR	KAPILLARIUM
31	TUBO DI ESPULSIONE	TUBO DE ESCAPE	tubo de sucção
32	SCATOLE D'ACQUA	CAJAS DE AGUA	cisterna
33	COMPRESSORE	COMPRESOR	KOMPRESSOR
34	TRASFORMATORE PER LAMPADA	TRANSFORMADOR PARA LÁMPARA	TRANSFORMADOR PARA LÂMPADA
35	UNITÀ DI BORDO	UNIDAD DEL TABLERO	UNIDADE DE PENSÃO
36	VENTILATORE CONDENSATORE	VENTILADOR DEL CONDENSADOR	Ventilador do condensador
37	PILOTA SU	PILOTO ARRIBA	EXPANDIR
38	TUBO PER IL DRENAGGIO	TUBO DE DRENAJE	tubo de drenagem
39	GRIGLIA DI PROTEZIONE CESTELLO	REJILLA PROTECTORA DE LA CESTA	CESTA GUARD
40	FILTRO-DRYER	FILTRO-SECADOR	Filtro secador
41	CERNIERA VERSO IL BASSO	BISAGRA HACIA ABAJO	DOBRADIÇA PARA BAIXO
42	SIGILLO	SELLO	SELLO

**STROMLAUFPLAN / CIRCUIT DIAGRAM / HUIDIG SCHEMA / CHÉMA ÉLECTRIQUE / SCHEMATICO ATTUALE / DIAGRAMA DE CIRCUITO / ESQUEMA DE CIRCUITO**

Modell LISETTE

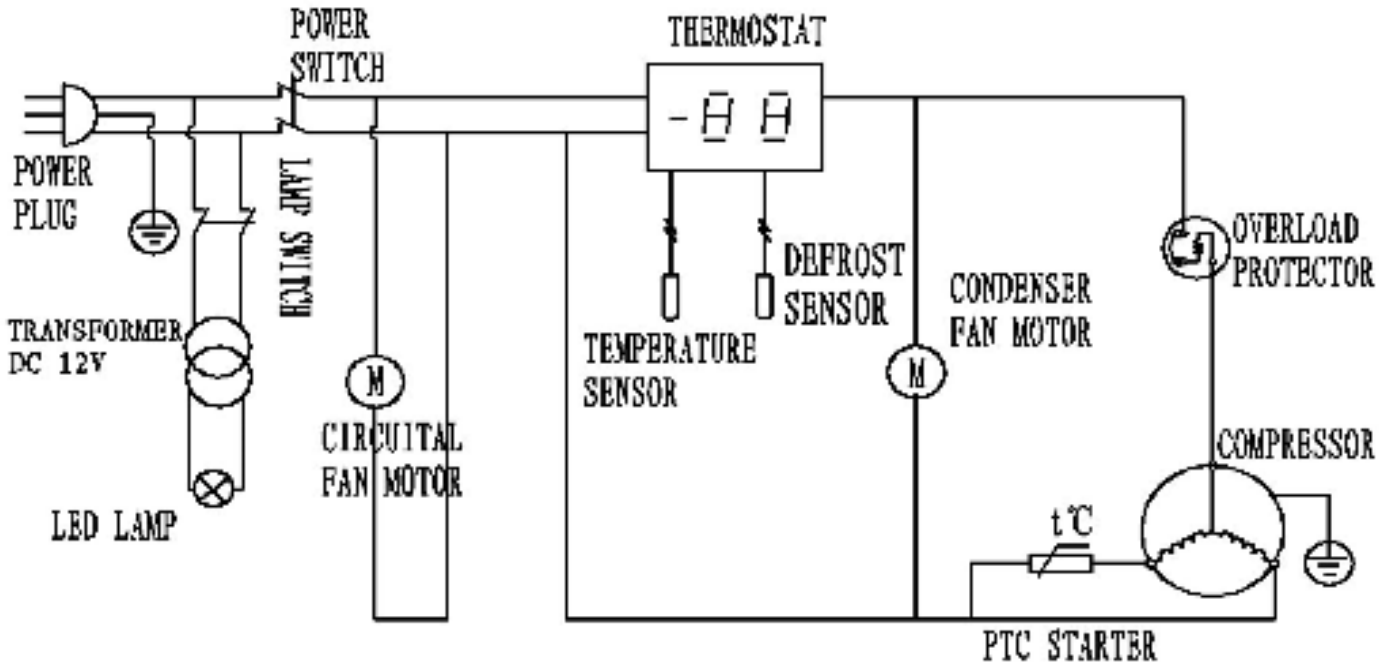

Modell SC 78 / SC 280

