



# Rowenta

DW6000



[www.rowenta.com](http://www.rowenta.com)

EN

DE

FR

NL

DA

NO

SV

FI

IT

ES

PT

EL

AR

ZH

### 3 ECO STEAM SYSTEM



a



b



c

### 4 SELF CLEAN

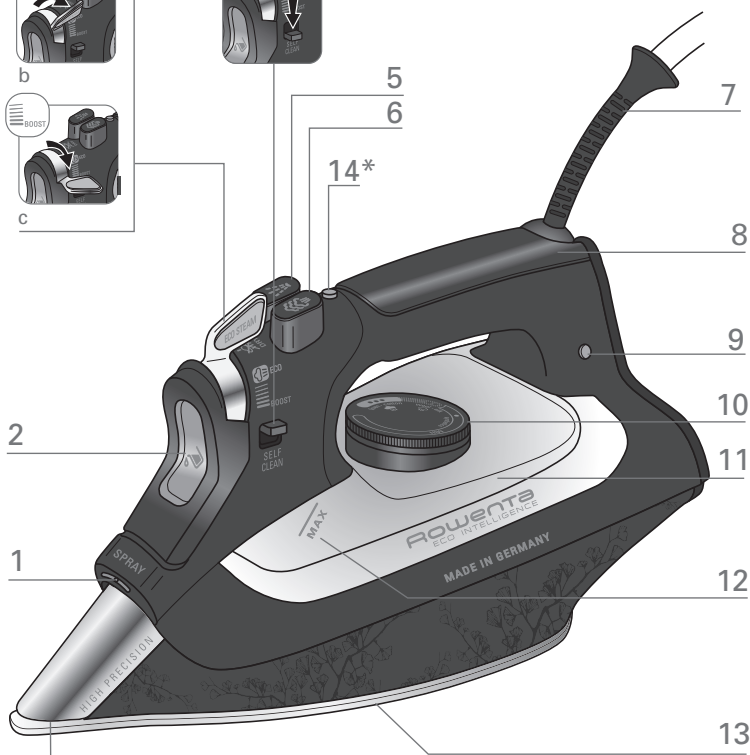

15



HIGH PRECISION TIP

EN \* Depending on model - DE \* je nach Modell - FR \* Selon modèle - NL \* al naar gelang het model - DA \* afhængig af model - NO \* avhengig av modell - SV \* beroende på modell - FI \* mallista riippuen - ES \* según el modelo - IT \* a seconda del modello - PT \* consoante modelo - EL \* ανάλογα με το μοντέλο AR \* النشرة خاضعة للتعديل ZH \* 視型號而定



fig.1\*

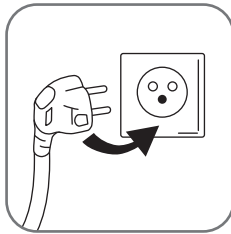

fig.2

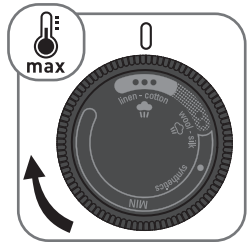

fig.3

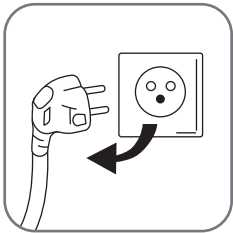

fig.4

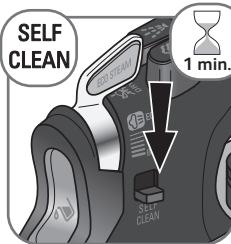

fig.5a



fig.5b

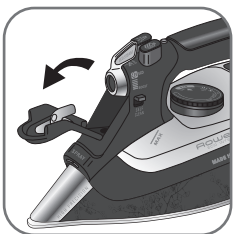

fig.6

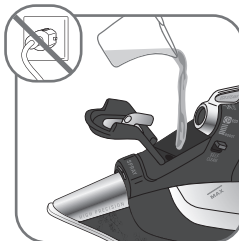

fig.7



fig.8



fig.9



fig.10



fig.11

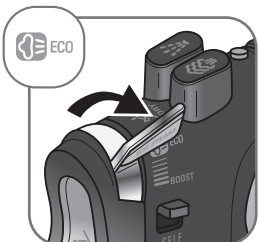

fig.12

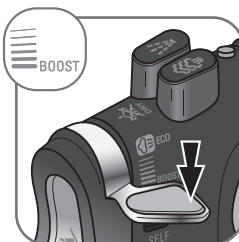

fig.13



fig.14

EN \* Depending on model - DE \* je nach Modell - FR \* Selon modèle - NL \* al naar gelang het model - DA \* afhængig af model - NO \* avhengig av modell - SV \* beroende på modell - FI \* mallista riippuen - ES \* según el modelo - IT \* a seconda del modello - PT \* consoante modelo - EL \* ανάλογα με το μοντέλο  
AR \* خاضعة للتعديل ZH \* 視型號而定

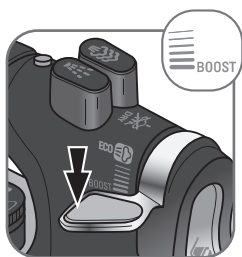

fig.15

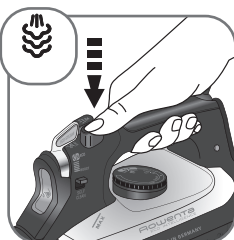

fig.16

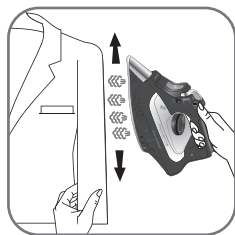

fig.17



fig.18



fig.19

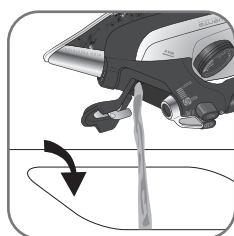

fig.20



fig.21



fig.22



fig.23

# SAFETY INSTRUCTIONS

- Please read these instructions carefully and keep them for further references.
- Never leave the appliance unattended when it is connected to a power source; if it has not cooled down for approximately 1 hour.
- The iron must be used and rested on a flat, stable, heat-resistant surface.
- When you place the iron on the iron rest, make sure that the surface on which you place it is stable.
- Always unplug your appliance: before filling, or rinsing the water tank, before cleaning it, after each use.
- Children must be supervised to ensure that they do not play with the appliance.
- Keep the iron and its cord out of reach of children less than 8 years of age when it is energized or cooling down.
- This appliance can be used by children aged from 8 years and above and persons with reduced physical, sensory or mental capabilities, or lack of experience and knowledge, if they have been given supervision or instruction concerning use of the appliance in a safe way and understand the hazards involved.
- Cleaning and user maintenance shall not be made by children without supervision.
- Damages on the iron's soleplate and the steaming function due to use of the wrong water (see 'what water may be used?') and missing maintenance (see 'Anti calc') cannot be accepted as return under warranty.
- The appliance must not be used if it has fallen to the floor, shows evident of damage, leaks or fails to function correctly. Never dismantle your appliance. To avoid any danger, have it inspected in an approved service centre.



- The surfaces which are marked with this sign and the soleplate are very hot during the use of the appliances. Don't touch these surfaces before the iron is cooled down.

# IMPORTANT RECOMMENDATIONS

- The voltage of your electrical installation must correspond to that of the iron (220-240V). Always plug your iron into an earth socket. Connecting to the wrong voltage may cause irreversible damage to the iron and will invalidate the guarantee.
- If you are using a mains extension lead, ensure that it is corrected rated (16A) with an earth, and is fully extended.
- If the electric power cord is damaged, it must be replaced by an Approved Service Centre in order to prevent any danger.
- Do not unplug your appliance by pulling on the cord.
- Never immerse your steam iron in water or any other liquid. Never hold it under the water tap.
- Never touch the electric cord with the soleplate of the iron.
- Your appliance gives off steam, which may cause burns, especially when you are ironing close to the edge of your ironing board.
- Never direct the steam towards people or animals.
- For your safety, this appliance conforms to the applicable standards and regulations (Low Voltage, Electromagnetic Compatibility, Environmental Directives).
- This product has been designed for domestic use only. Any commercial use, inappropriate use or failure to comply with the instructions, the manufacturer accepts no responsibility and the guarantee will not apply.



## ENVIRONMENT PROTECTION FIRST !

① Your appliance contains valuable materials which can be recovered or recycled.

② Leave it at a local civic waste collection point.

## Keep these instructions

### DESCRIPTION

- |   |  |    |                               |
|---|--|----|-------------------------------|
| 1 | Spray nozzle                                 | 7  | Cord                          |
| 2 | Filling inlet<br>(with slide-button opening) | 8  | Handle                        |
| 3 | Eco steam system                             | 9  | Thermostat control light      |
|   | a Dry ironing <small>☼DRY</small>            | 10 | Temperature control dial      |
|   | b ECO position                               | 11 | Water tank                    |
|   | c BOOST position                             | 12 | Maximum water level indicator |
| 4 | Self Clean                                   | 13 | Soleplate                     |
| 5 | Spray button                                 | 14 | Auto-Off*                     |
| 6 | Shot of steam button                         | 15 | High Precision TIP            |

### BEFORE USE

**WARNING !** Remove any labels from the soleplate before heating up the iron (depending on model)

**WARNING !** Before using your iron with the steam function for the first time, we recommend that you operate it in a horizontal position for a few moments, away from your linen, i.e. press the Shot of Steam button a few times.

Upon the first use, you may notice small particles coming out of the soleplate. This is part of manufacturing process and is not harmful to you or your garments. It will disappear after several uses. You may accelerate this by using the self cleaning function (fig 5a – 5b) and shaking the iron gently.

#### 1 • What water may be used ?

Your iron has been designed to operate using untreated tap water. If in doubt, check with your local water authority. However, if your water is very hard, you can mix 50% untreated tap water with 50% distilled or demineralised water.

**IMPORTANT** Heat concentrates the elements contained in water during evaporation. The types of water listed below contain organic waste or mineral elements that can cause spitting, brown staining or premature wear of the appliance : water from clothes dryers, scented or softened water, water from refrigerators, batteries or air conditioners, pure distilled or demineralised water or rain water should not be used in your iron. Also do not use boiled, filtered or bottled water.

**IRONING BOARD:** Due to the powerful steam output, a mesh type ironing board must be used to allow any excess steam to escape and to avoid steam venting sideways.

# USE

## 2 • Filling the water tank









**IMPORTANT** Before filling the water tank, unplug the iron and set the steam control to dry position  .

Tilt the iron. Open the filling inlet (fig.6). Pour in water up to the max mark (fig.7). Close the filler inlet (fig.8) and return the iron to the horizontal.

## 3 • Temperature and steam adjustment

Set the iron temperature to suit the type of material using the temperature control dial (fig.3).

Temperature control : The temperature control light indicates that the soleplate is heating up. When the temperature control light goes off (fig.10), the set temperature is reached and you can begin ironing.

				
			ECO STEAM	
	Coton, lin		•••	 BOOST / ECO
	Soie, laine		••	 ECO
	Nylon		•	

**IMPORTANT** The iron takes longer to cool down than to heat up. We recommend that you start with fabrics to be ironed at a low temperature.

For mixed fabrics set the temperature for the most delicate fabric.

**TIP** Always spray starch onto the reverse side of the fabric to be ironed.

## 4 • Dry ironing

Set the variable steam control to  (fig.11) and set the temperature to suit the type of material (care points •, ••, •••).

## 5 • Eco steam system

Your Steam Iron is equipped with the Eco Steam System. This function offers 3 steam settings for optimal ironing:

- DRY position: For an ironing without steam, ideal for delicates or perfect finishes.
- ECO position: For an optimized ironing with a steam output perfectly adapted to all fabric types. This setting ensures qualitative ironing results while saving energy.
- BOOST position: For increased variable steam output to reach perfect result on thickest fabrics.

## 6 • Shot of steam

(from temperature setting •• upwards)

Press the shot of steam button  to generate a powerful jet of steam (fig.16). Wait a few seconds between each shot before pressing the button again.

## 7 • Vertical shot of steam

(from temperature setting •• upwards)

**TIP** Hold the iron 10 to 20 centimetres away from the garment to avoid burning delicate fabrics.

Hold the iron to the vertical and press the shot of steam button (  fig.17) to remove creases from suits, jackets, skirts, hanging curtains etc.

Wait a few seconds between each shot before pressing the button again.

**IMPORTANT** Never direct the steam at persons or animals!

## 8 • Spray

Press the spray button  to dampen stubborn creases (fig.18).

## 9 • Anti-Drip system

This prevents water escaping from the soleplate when the temperature is too low.

## 10 • Automatic electronic 3-position cut-off\*

If, although switched on, the appliance is not moved, it will automatically switch off and the auto off light will blink after the following intervals:

- After 30 sec., if the iron is left resting on the the soleplate or lying on its side.
- After 8 mins., if the iron is left resting on its heel.

To switch the iron back on, move the iron gently.



## AFTER USE

### 11 • Emptying

Unplug the iron (fig.4), pour away remaining water (fig.20) and set steam control to **☒DRY**.

Open and close the steam control several times (fig.16) to prevent the valve hole into the steam chamber from scaling or blocking up.

### 12 • Storing

Allow the appliance to cool down before storing the iron standing on its heel (fig.21).

**IMPORTANT** Do not wind the cord around the hot soleplate. Never store your iron placed down on the soleplate (fig 22/23).

## MAINTENANCE AND CLEANING

**IMPORTANT** Unplug and allow the iron to fully cool down before maintenance and cleaning.

### 13 • Anti-scale system

Your iron contains an anti-scale cartridge to reduce scale deposits. This considerably prolongs the operational life of your iron.

The anti-scale cartridge is an integral part of the water tank and does not need to be replaced.

**IMPORTANT** Do not use descaling agents, as these damage the lining of the steam chamber and so may impair the steam function.

### 14 • Self Clean function

(prolongs the life of the iron)

The Self Clean function flushes dirt and scale particles out of the steam chamber. Fill the water tank with untreated tap water up to the max mark and heat the iron to the **☛** temperature. Unplug the iron and hold it over a sink horizontally. Hold the steam control into the Self Clean position (fig.5a-5b) and shake the iron gently : steam will now begin to build up. After a few seconds water will emerge from the soleplate, rinsing dirt and scale particles out of the steam chamber.

Move the steam control to **☒DRY** position after approx. 1 minute.

Plug in the iron and allow the iron to heat up again. Wait until the remaining water has evaporated. Unplug from the mains and allow the iron to fully cool down.

When cool, the soleplate can be wiped with a damp cloth.

**TIP** Use the Self Clean function approx. every 2 weeks. If the water is very hard, clean the iron weekly.

### 15 • Cleaning the iron

When the appliance has cooled down, wipe it down with a damp cloth or sponge, as required.

Remove the dirt from the soleplate with a damp cloth or sponge.

**IMPORTANT** Do not use sharp or abrasive cleaning agents or objects to clean soleplate and other parts of the iron. If the appliance has been standing unused for long periods, use the Self Clean function (see § 14).

Problems	Cause	Solution
The iron is plugged in, but the soleplate of the iron remains cold.	No mains supply.	Check that the mains plug is properly inserted or try plugging the iron into a different socket.
	Temperature control set too low.	Set the temperature control to a higher temperature.
	The automatic electronic cut-off* is active.	Move your iron.
None or too little steam is being emitted.	Steam control set on dry position $\otimes$ DRY.	Turn the steam control to the required setting area.
	Not enough water in the water tank.	Fill the water tank.
	Anti-Drip is active (§ 9).	Wait for the soleplate to reach the correct temperature.
Brown streaks come through the holes in the soleplate and stain the linen.	Residues in the steam chamber or on the soleplate.	Use the Self Clean function then clean your iron.
	Use of chemical descaling agents.	Do not add any descaling agents to the water in the water tank. Use the Self Clean function and clean your iron.
	Fabric fibres have accumulated in the holes of the soleplate and are burning.	Clean the soleplate with a non-metallic sponge. Vacuum the holes of the soleplate from time to time.
	Your linen is not rinsed sufficiently or you have ironed a new garment before washing it.	Ensure linen is rinsed thoroughly to remove any soap deposits or chemicals on new garments which may be sucked by the iron.
	Use of starch.	Always spray starch onto the reverse side of the fabric to be ironed and clean your iron soleplate.
	Pure distilled / demineralised or softened water is being used.	Only use untreated tap water or mix half tap water with half distilled/demineralised water. Use the Self Clean function and clean your iron.
Iron is leaking.	Overuse of shot of steam button.	Allow more time between each shot.
	Soleplate temperature too low .	Set the temperature control to a higher temperature.

If you have any product problems or queries please contact our Customer Relations Team first for expert help and advice:

0845 602 1454 - UK (01) 677 4003 - Ireland or consult our website - [www.rowenta.co.uk](http://www.rowenta.co.uk)

Subject to modifications !

## **FÜR IHRE SICHERHEIT**

- Bitte lesen Sie diese Gebrauchsanweisung aufmerksam durch und heben Sie sie auf.
- Lassen Sie das Gerät nie unbeaufsichtigt, wenn es am Stromnetz angeschlossen ist und solange es nicht abgekühlt ist (etwa eine Stunde).
- Verwenden Sie Ihr Bügeleisen nur auf einer stabilen Arbeitsfläche.
- Vergewissern Sie sich, wenn Sie das Bügeleisen auf seine Abstellfläche stellen, dass die Fläche, auf die Sie es stellen, stabil ist.
- Schalten Sie das Gerät vor dem Auffüllen und Entleeren des Wasserbehälters, der Reinigung und nach jeder Benutzung stets aus (Stecker aus der Steckdose ziehen).
- Kinder dürfen nicht mit dem Gerät spielen.
- Stellen Sie sicher das das Bügeleisen und die Anschlussleitung außerhalb der Reichweite von Kindern unter 8 Jahren ist, wenn es angeschlossen ist oder abkühlt.
- Dieses Gerät kann von Kindern ab 8 Jahren und von Personen mit verminderten körperlichen, sensorischen oder geistigen Fähigkeiten oder mit Mangel an Erfahrung und Wissen bedient werden, wenn sie beaufsichtigt werden oder auf den sicheren Gebrauch des Gerätes hingewiesen wurden und die damit verbundenen Gefahren kennen.
- Die Reinigung und Anwenderwartung dürfen von Kindern nicht ohne Aufsicht durchgeführt werden.
- Schäden an der Bügelsohle und Fehler bei der Dampffunktion durch Verwendung von falschem Wasser (siehe „welches Wasser darf verwendet werden“) und mangelnder Wartung (siehe „Antikalk“) können nicht als Reklamation unter Garantie akzeptiert werden.
- Das Gerät darf nicht benutzt werden, wenn es heruntergefallen ist, wenn es sichtbare Beschädigung aufweist, wenn es ausläuft oder Betriebsstörungen aufweist. Nehmen

Sie das Gerät nicht selbst auseinander, sondern bringen Sie es zu Ihrer eigenen Sicherheit stets zu einem zugelassenen Servicezentrum.

- Mit diesem Symbol gekennzeichnete Flächen und die Sohle des Bügeleisens können sehr heiß werden: Die Sohle nie berühren und das Bügeleisen immer abkühlen lassen bevor Sie es wegräumen.



## WICHTIGE HINWEISE

- Die Spannung Ihrer Elektroinstallation muss der Spannung des Bügeleisens (220 - 240 V) entsprechen. Das Bügeleisen muss unbedingt an einer geerdeten Steckdose angeschlossen werden. Ein fehlerhafter Anschluss kann zu irreparablen Schäden am Bügeleisen führen und setzt die Garantie außer Kraft.
- Falls Sie ein Verlängerungskabel verwenden, vergewissern Sie sich, dass es entsprechend der Leistung des Gerätes ausgelegt ist und über einen bipolaren Stecker mit Erdleiter verfügt. Es muss so liegen, dass sich keine Stolperfalle bildet.
- Falls das Anschlusskabel beschädigt ist, lassen Sie es aus Sicherheitsgründen sofort von einer zugelassenen Kundendienststelle ersetzen.
- Ziehen Sie nie den Stecker am Netzkabel aus der Steckdose.
- Das Bügeleisen, die Zuleitung oder den Stecker nie in Wasser oder eine andere Flüssigkeit tauchen!
- Zuleitung nicht mit heißen Teilen des Gerätes in Berührung kommen lassen und nicht über scharfe Kanten ziehen oder legen. Zuleitung nicht herunter hängen lassen.
- Das Gerät gibt Dampf ab, der zu Verbrennungen führen kann, besonders, wenn Sie auf einer Ecke des Bügelbretts bügeln. Richten Sie den Dampfstrahl nie auf Personen oder Tiere. Bügeln Sie keine am Körper befindliche Kleidung.
- Jeder Eingriff, außer der im Haushalt üblichen Reinigung und Wartung durch den Kunden, muss durch den Kundendienst erfolgen..
- Die Sicherheit dieses Geräts entspricht den gültigen technischen Bestimmungen und Normen (elektromagnetische Verträglichkeit, Niederspannung, Umweltverträglichkeit).
- Dieses Produkt ist ausschließlich für den Haushaltsgebrauch in geschlossenen Räumen konzipiert.
- Bei unsachgemäßer oder der Gebrauchsanleitung zuwiderlaufender Benutzung übernimmt der Hersteller keine Haftung und die Garantie erlischt.

## DENKEN SIE AN DEN SCHUTZ DER UMWELT !



- ① Ihr Gerät enthält wertvolle Rohstoffe, die wieder verwertet werden können.
- ② Geben Sie Ihr Gerät deshalb bitte bei einer Sammelstelle Ihrer Stadt oder Gemeinde ab.

Bewahren Sie diese  
Gebrauchsanweisung griffbereit auf

## BESCHREIBUNG

- |   |  |    |                           |
|---|--|----|---------------------------|
| 1 | Spraydüse  | 7  | Stromkabel                |
| 2 | Verschließbare Einfüllöffnung  | 8  | Komfortgriff              |
| 3 | Eco steam System: Links- wie<br>Rechtshänder   | 9  | Temperaturkontrollleuchte |
|   | a Bügeln ohne Dampf <small>✕DRY</small>  | 10 | Temperaturregler          |
|   | b ECO-Position   | 11 | Wassertank                |
|   | c BOOST-Position   | 12 | Maximale Füllhöhe         |
| 4 | Self Clean   | 13 | Bügelsohle                |
| 5 | Spraytaste      | 14 | Auto-Off*                 |
| 6 | Dampfstoßtaste  | 15 | High Precision TIP        |

## VOR DEM GEBRAUCH

**ACHTUNG!** Vor dem Aufheizen des Bügeleisens den Sohlenschutz entfernen (je nach Modell)  
Abb.1.

**ACHTUNG!** Vor dem ersten Gebrauch Ihres Bügeleisens empfehlen wir Ihnen, das Gerät einige Augenblicke fern von der Bügelwäsche waagrecht zu halten und die Dampfstoßtaste mehrmals zu betätigen.

Anfänglich kann es zu Rauch- und Geruchsentwicklung kommen, die unbedenklich ist und von selbst aufhört.

Wenn Sie das Bügeleisen das erste Mal verwenden, werden Sie eventuell feststellen, dass aus der Sohle kleine Partikel herauskommen. Dies hängt noch mit der Fertigung zusammen und ist weder für Sie noch für Ihre Kleidung schädlich. Nach mehrfacher Nutzung werden keine Partikel mehr ausscheiden. Sie können dies auch beschleunigen, indem Sie die Selbstreinigungsfunktion einschalten (Abb. 5a – 5b) und das Bügeleisen leicht schütteln.

## 1 • Welches Wasser dürfen Sie verwenden?

Bis zu einem Härtegrad von 17° dH kann reines Leitungswasser verwendet werden. Bei härterem Wasser empfehlen wir ein Mischverhältnis von 1:1 mit destilliertem Wasser.

**WICHTIG!** Geben Sie keine Zusätze in den Wassertank. Benutzen Sie weder Wasser aus dem Wäschetrockner, parfümiertes Wasser, entkalktes Wasser, Kühlschrankswasser, Batteriewasser, Klimaanlage Wasser, reines destilliertes Wasser noch Regenwasser. Sie enthalten organische Substanzen oder Mineralstoffe, die zum stoßartigen Herausspritzen des Wassers, braunem Ausfluss und vorzeitiger Alterung Ihres Geräts führen können.

## BENUTZUNG

### 2 • Befüllen des Wassertanks









**WICHTIG!** Vor dem Befüllen des Wassertanks Netzstecker ziehen, und den Dampfregler auf die Position  stellen.

Halten Sie das Bügeleisen schräg. Öffnen Sie die Einfüllöffnung (Abb.6). Befüllen Sie es bis zur Anzeige „maximale Füllhöhe“ (Abb.7). Schließen Sie die Einfüllöffnung (Abb.8). Sie können nun das Bügeleisen wieder waagrecht hinstellen.

### 3 • Zum Einstellen der Temperatur und der Dampfmenge

Stellen Sie die Bügeltemperatur je nach zu bügelnder Stoffart am Temperaturregler ein (Abb.3).

Temperaturkontrolle : Die Leuchtanzeige zeigt an, wenn die Bügelsohle die gewünschte Temperatur erreicht hat. Wenn die Temperaturkontrollleuchte erlischt (Abb.10), ist die gewünschte Temperatur erreicht, und Sie können mit dem Bügeln beginnen.

	Baumwolle, Leinen			
	Wolle Seide,		••	
	Synthetikfasern (Viskose, Polyester...)		•	

**WICHTIG!** Das Bügeleisen braucht mehr Zeit zum Abkühlen als zum Aufheizen. Es wird empfohlen, mit den empfindlicheren Stoffen bei niedriger Temperatur zu beginnen. Wenn Sie Mischgewebe bügeln, stellen Sie die Bügeltemperatur auf die empfindlichste Faser ein. Bitte beachten Sie Beim Aufheizen eines kalten Bügeleisens warten Sie bis die Kontrolllampe zum 2. Mal erloschen ist. Erst dann ist die eingestellte Temperatur erreicht.

**TIPP** Wäschestärke darf nur auf die Rückseite der zu bügelnden Stoffe gesprüht werden.

### 4 • Trockenbügeln

Zum Bügeln ohne Dampf den Dampfregler auf  (Abb.11) stellen, und die Temperatur je nach Stoffart einstellen (Pflegepunkte •, ••, •••).

### 5 • Eco steam system

Das Bügeleisen ist mit einem ECO-Dampf-System ausgestattet.

Diese Funktion bietet 3 Bügeleinstellungen für ein optimales Bügelergebnis.

- TROCKEN-Position: Bügeln ohne Dampf, ideal für Feinwäsche (Abb.11).
- ECO-Position: Für optimiertes Bügeln mit perfekt angepasstem Dampf für alle Gewebetypen. Diese Einstellung liefert qualitativ hochwertige Bügelergebnisse bei gleichzeitiger Energieersparnis (Abb.12/14).
- BOOST-Position: Für erhöhten Dampfausstoß zum Erreichen perfekter Bügelergebnisse bei dickerem Gewebe. (Taste gedrückt halten - Abb.13/15)

## 6 • Dampfstoß (ab Temperatureinstellung \*\*)

Drücken Sie die Taste, um einen starken Dampfstoß zum Glätten von hartnäckigen Falten zu erhalten. (  Abb.16).

Lassen Sie nach mehreren Dampfstoßen einige Sekunden verstreichen.

## 7 • Vertikaler Dampfstoß (ab Temperatureinstellung \*\*)

**TIPP: Um empfindliche Stoffe nicht anzusetzen, müssen diese etwa 10 bis 20 cm vom Bügeleisen entfernt gehalten werden.**

Halten Sie das Bügeleisen senkrecht und drücken Sie mehrmals die Taste (  Abb.17), um hängende Kleidungsstücke, Vorhänge usw. zu entknittern.

Lassen Sie zwischen den Dampfstoßen einige Sekunden verstreichen.

**WICHTIG! Richten Sie den Dampfstoß nicht auf Personen oder Tiere.**

## 8 • Spray

Drücken Sie die Spraytaste  mehrfach, um hartnäckige Falten anzufeuchten (Abb.18).

## 9 • Anti-Tropf-System

Verhindert das Austreten von Tropfen aus der Sohle, wenn die eingestellte Temperatur zu niedrig ist. Diese Funktion wird vom Gerät gesteuert.

## 10 • Elektronische automatische Abschaltung mit 3 Positionen\*

Zu Ihrer eigenen Sicherheit schaltet das elektronische System die Stromversorgung aus und das Auto off Lämpchen blinkt auf wenn:

- das Bügeleisen länger als 8 Minuten senkrecht aufgestellt ist und nicht bewegt wird.
- das Bügeleisen länger als 30 Sekunden waagrecht oder gekippt stehen bleibt.
- Um das Bügeleisen wieder in Betrieb zu setzen, muss es lediglich leicht bewegt werden, bis das Anzeigelämpchen dauerhaft leuchtet (Abb.19).

## NACH DEM BÜGELN

### 11 • Leeren Sie das Bügeleisen

Trennen Sie das Bügeleisen vom Stromkreislauf (Abb.4), leeren Sie das verbleibende Wasser aus (Abb.20), und stellen Sie den Dampfregler auf  DRY .

### 12 • Aufbewahrung des Bügeleisens

Lassen Sie das Bügeleisen vollständig auskühlen, und bewahren Sie es ungefüllt und in senkrechter Position (Abb.21) auf.

**WICHTIG! Achten Sie beim Wegräumen des Bügeleisens darauf, dass es nicht auf die Bügelsohle gestellt wird (Abb.22/23).**

## INSTANDHALTUNG UND REINIGUNG

**VORSICHT: Trennen Sie vor der Reinigung stets das Bügeleisen vom Stromnetz und lassen es abkühlen.**

### 13 • Anti-Kalk-System

Ihr Bügeleisen ist mit einer Anti-Kalk-Patrone ausgestattet, die die Kalkbildung spürbar reduziert. Die Lebensdauer Ihres Bügeleisens wird dadurch merklich erhöht. Die Anti-Kalk-Patrone ist ein fester Bestandteil des Wassertanks und sie kann nicht ausgetauscht werden.

**VORSICHT: Benutzen Sie keine Entkalkungsmittel. Sie könnten irreparable Schäden an Ihrem Bügeleisen hervorrufen.**

### 14 • Self Clean (für eine verlängerte Lebensdauer)

Die Selbstreinigungsfunktion spült eventuelle Verunreinigungen und Kalkablagerungen aus der Dampfkammer.

Befüllen Sie den Wassertank bis zur Anzeige für maximale Füllhöhe und heizen Sie das Bügeleisen auf die Höchsttemperatur  auf.

Ziehen Sie den Netzstecker des Bügeleisens und halten es waagrecht über ein Spülbecken. Halten Sie die Self-Clean Taste gedrückt (Abb. 5a-5b) und schütteln Sie das Bügeleisen leicht.

Es wird eine große Menge Dampf abgegeben. Nach einigen Sekunden werden die Verunreinigungen der Dampfkammer zusammen mit Wasser und Dampf aus der Sohle gespült. Stellen Sie den Dampfregler nach etwa 1 Minute auf die Position  DRY .Schließen Sie das Gerät erneut an und heizen Sie es erneut auf. Warten Sie, bis das restliche Wasser verdampft ist. Ziehen Sie den Netzstecker des Bügeleisens und lassen es ganz abkühlen. Wischen Sie die Sohle nach dem vollständigen Abkühlen mit einem feuchten Tuch ab.

**TIPP: Führen Sie etwa alle 2 Wochen eine SELF CLEAN Selbstreinigung durch. Bei stark kalkhaltigem Wasser sollte die Reinigung jede Woche durchgeführt werden.**

### 15 • Reinigung des Bügeleisens

Reiben Sie das Gerät nach dem vollständigen Abkühlen mit einem feuchten Tuch oder einem feuchten Schwamm ab. Entfernen Sie ebenso Spuren und Verunreinigungen auf der Bügelsohle.

Verwenden Sie zur Reinigung der Sohle und der übrigen Teile des Geräts keine scharfen Gegenstände oder Scheuermittel. Wenn das Gerät längere Zeit nicht benutzt wurde, verwenden Sie die SELF-CLEAN Funktion (siehe § 14 SELF CLEAN).

Reinigen Sie die Bügelsohle, sofern notwendig, mit haushaltsüblichen Mitteln. Alternativ können Sie auch das im Fachhandel erhältliche ROWENTA Reinigungskit ZD100 D1 verwenden. Führen Sie nach der Reinigung der Bügelsohle eine Selbstreinigung (§14 Self Clean) durch, um Putzmittelrückstände aus den Dampföchern zu entfernen.

## MÖGLICHE STÖRUNGEN UND DEREN BEHEBUNG

STÖRUNG	MÖGLICHE URSACHE	LÖSUNG
Das Bügeleisen ist angeschlossen, aber die Sohle bleibt kalt und heizt sich nicht auf.	Keine Stromversorgung.	Vergewissern Sie sich, dass der Stecker richtig in der Steckdose steckt oder schließen Sie das Gerät an einer anderen Steckdose an.
	Zu niedrige Temperatureinstellung.	Stellen Sie den Temperaturregler auf die gewünschte Temperatur.
	Die elektronische Abschaltautomatik ist aktiviert* .	Bewegen Sie das Bügeleisen, bis die Kontrollleuchte dauerhaft leuchtet.
Die Temperaturkontrollanzeige geht an und aus.	Das ist normal. Die Temperaturkontrollanzeige geht an und aus, um die Heizphase anzuzeigen.	Sobald die Temperaturkontrollanzeige ausgeht ist die gewünschte Temperatur erreicht.
Es wird kein Dampf produziert oder die austretende Dampfmenge ist unzureichend.	Der Dampfregler ist auf Position  DRY eingestellt.	Stellen Sie den Dampfregler auf die gewünschte Position ein.
	Es ist nicht genug Wasser im Wassertank.	Füllen Sie den Wassertank auf.
	Temperatur zu niedrig.	Warten Sie, bis die Sohle erneut die gewünschte Temperatur erreicht hat.
Die Sohle ist verschmutzt und kann Flecken auf dem Stoff hinterlassen.	Eventuelle Verunreinigungen der Sohle.	Führen Sie eine Selbstreinigung durch, und reinigen Sie anschließend die Bügelsohle.
	Einsatz von chemischen Zusätzen, Duftstoffen oder Entkalker.	Setzen Sie dem im Wassertank befindlichen Wasser keine chemischen Zusätze zu und reinigen Sie das Bügeleisen.
	Einsatz von reinem destilliertem oder entmineralisiertem Wasser.	Benutzen Sie reines Leitungswasser oder eine 1:1 Mischung aus Leitungswasser, destilliertem Wasser. Führen Sie eine Selbstreinigung durch, und reinigen Sie anschließend die Bügelsohle.
	Sie haben chemische Entkalker oder mit Parfüm- oder Duftstoffen versetzte Zusätze benutzt.	Benutzen Sie keine chemischen Entkalker und geben Sie keine mit Parfüm- oder Duftstoffen versetzten Zusätze in das Wasser im Wassertank. Führen Sie eine Selbstreinigung durch, und reinigen Sie anschließend die Bügelsohle.
	Sie haben die Wäsche nicht ausreichend gespült oder Sie bügeln ein neues, ungewaschenes Kleidungsstück.	Vergewissern Sie sich, dass Wäschestücke gründlich gespült werden.
	Einsatz von Wäschestärke.	Sprühen Sie die Wäschestärke stets auf die Rückseite des Stoffes, und reinigen Sie das Bügeleisen.
Aus der Sohle tritt Wasser aus.	Die Temperatur der Sohle ist zu niedrig.	Stellen Sie den Temperaturregler auf die gewünschte Position.
	Der Dampfstoß wird zu häufig eingesetzt.	Setzen Sie weniger oft Dampfstöße ein.

Wenn Sie die Ursachen einer Störung nicht selbst finden können, wenden Sie sich bitte an ein offiziell zugelassenes Rowenta Servicecenter. Die Adressen sind im beigelegten Kundendienstheft aufgeführt. Weitere Tipps und Tricks gibt es auf unserer Homepage: [www.rowenta.com](http://www.rowenta.com).

Änderungen vorbehalten!

## CONSIGNES DE SÉCURITÉ

- Merci de lire attentivement ces consignes et de les conserver.
- Ne laissez jamais l'appareil sans surveillance lorsqu'il est raccordé à l'alimentation électrique ; tant qu'il n'a pas refroidi environ 1 heure.
- Le fer doit être utilisé et posé sur une surface plane, stable et résistante à la chaleur.
- Lorsque vous posez le fer sur le repose-fer, assurez-vous que la surface sur laquelle vous le posez est stable.
- Débranchez toujours votre appareil : avant de le remplir ou de rincer le réservoir, avant de le nettoyer, après chaque utilisation.
- Il convient de surveiller les enfants pour s'assurer qu'ils ne jouent pas avec l'appareil.
- Maintenir le fer et le cordon hors de portée des enfants de moins de 8 ans lorsqu'il est branché ou qu'il refroidit.
- Cet appareil peut être utilisé par des enfants âgés de 8 ans ou plus et des personnes dont les capacités physiques, sensorielles ou mentales sont réduites, ou des personnes dénuées d'expérience et de connaissance, s'ils ont pu bénéficier d'une surveillance ou d'instructions préalables concernant la manière d'utiliser l'appareil en toute sécurité et qu'ils comprennent les dangers potentiels.
- Les enfants ne doivent pas effectuer le nettoyage et l'entretien sans surveillance.
- Les produits ayant subi des dommages sur la semelle et la fonction vapeur dus à l'utilisation d'un type d'eau inadéquat (voir «quel type d'eau utiliser ?») et à un manque d'entretien (voir «Anti calc») ne peuvent faire l'objet d'un retour sous garantie.
- Ne pas utiliser l'appareil s'il est tombé au sol, présente des dommages apparents, fuit ou ne fonctionne pas correctement. Ne jamais démonter l'appareil. Faites-le examiner dans un centre service agréé, afin d'éviter tout danger.



- Les surfaces marquées par ce signe et la semelle sont très chaudes lors de l'utilisation de l'appareil. Ne pas toucher ces surfaces tant que le fer n'a pas refroidi.



# RECOMMANDATIONS IMPORTANTES

- La tension de votre installation électrique doit correspondre à celle du fer (220-240 V). Ce fer doit être toujours branché sur une prise de courant avec terre. Toute erreur de branchement peut endommager le fer de manière irréversible et annulera la garantie.
- Si vous utilisez une rallonge, vérifiez qu'elle est de type bipolaire (16 A) avec conducteur de terre, et qu'elle est entièrement dépliée.
- Si le cordon électrique est endommagé, faites-le remplacer par un centre service agréé afin d'éviter tout danger.
- Ne débranchez pas l'appareil en tirant sur le cordon.
- Ne plongez jamais le fer à vapeur dans l'eau ou tout autre liquide. Ne le mettez jamais sous le robinet.
- Ne touchez jamais le cordon électrique avec la semelle du fer.
- Votre appareil émet de la vapeur, qui peut occasionner des brûlures, en particulier lorsque vous repassez sur un angle de votre table à repasser.
- Ne dirigez jamais la vapeur sur des personnes ou des animaux.
- Pour votre sécurité, cet appareil est conforme aux normes et réglementations applicables (Directives Basse tension, Compatibilité électromagnétique, Environnement).
- Ce produit a été conçu pour un usage domestique uniquement. Pour tout usage commercial, inapproprié ou contraire aux instructions, le fabricant décline toute responsabilité et la garantie n'est plus valable.

## PROTECTION DE L'ENVIRONNEMENT !



- ① Votre appareil contient de nombreux matériaux valorisables ou recyclables.
- ② Confiez celui-ci dans un point de collecte ou à défaut dans un centre service agréé pour que son traitement soit effectué.

## Conservez ces instructions

### DESCRIPTION

- |   |   |    |   |
|---|---|----|---|
| 1 | Spray   | 8  | Poignée                                     |
| 2 | Orifice de remplissage avec fermeture   | 9  | Voyant de contrôle de la température        |
| 3 | Eco steam system<br>a Sans vapeur <small>✕DRY</small><br>b Position ECO<br>c Position BOOST                   | 10 | Thermostat                                  |
| 4 | Self Clean  | 11 | Réservoir d'eau                             |
| 5 | Commande du spray          | 12 | Indication du niveau de remplissage maximal |
| 6 | Commande du jet de vapeur  | 13 | Semelle                                     |
| 7 | Cordon  | 14 | Auto-Off*                                   |
|   |   | 15 | High Precision TIP                          |

### AVANT LA PREMIÈRE UTILISATION

**ATTENTION !** Retirez les éventuelles étiquettes de semelle avant de faire chauffer le fer (selon modèle).

**ATTENTION !** Avant la première utilisation de votre fer en position vapeur, nous vous recommandons de le faire fonctionner quelques instants en position horizontale et en dehors de votre linge. Dans les mêmes conditions, actionner plusieurs fois la commande Superpressing.

Lors de la première utilisation, vous remarquerez peut-être de petites particules qui sortent de la semelle. Cela est dû au processus de fabrication et n'est dangereux ni pour vous ni pour vos vêtements. Ce phénomène disparaîtra après plusieurs utilisations. Vous pouvez accélérer le processus en utilisant la fonction d'auto-nettoyage (figures 5a et 5b) et en secouant doucement le fer.

#### 1 • Quelle eau utiliser?

Utilisez de l'eau du robinet jusqu'à un degré de dureté de 17° dH (= dureté allemande).

En cas d'une eau plus dure, nous recommandons un mélange de 50/50 d'eau du robinet et d'eau distillée.

**IMPORTANT** N'ajoutez rien au contenu du réservoir d'eau et n'utilisez pas l'eau des sèche-linges, l'eau parfumée ou adoucie, l'eau des réfrigérateurs, des batteries, des climatiseurs, de l'eau pure distillée ou de l'eau de pluie.

Ces eaux contiennent des déchets organiques ou des éléments minéraux qui se concentrent avec la chaleur et peuvent provoquer des crachements, des coulures brunes ou un vieillissement prématuré de votre appareil.

## UTILISATION

### 2 • Remplissez le réservoir









**IMPORTANT** Avant le remplissage du réservoir d'eau, débranchez toujours l'appareil et réglez la commande de réglage de la vapeur sur la position  DRY.

Tenez le fer à repasser en position oblique. Ouvrez l'orifice de remplissage (fig.6). Versez de l'eau jusqu'au repère max (fig.7). Fermez l'orifice de remplissage (fig.8). Vous pouvez mettre le fer de nouveau à l'horizontal.

### 3 • Réglage de la température et de la vapeur

Réglez la température de repassage avec la commande de thermostat en fonction du type de tissu que vous désirez repasser (fig.3).

Contrôle de la température : Les voyants lumineux indiquent si la semelle est à la température choisie. Lorsque le voyant s'éteint (fig.10), la température désirée est atteinte, vous pouvez commencer à repasser.

				
			ECO STEAM	
	Coton, lin		•••	 BOOST / ECO
	Soie, laine		••	 ECO
	Nylon		•	

**IMPORTANT** Le temps de refroidissement du fer est plus long que le temps de chauffe. Nous vous recommandons de commencer votre repassage par les tissus délicats à la température minimale. Pour des vêtements composés de différentes matières, choisissez la température adaptée au tissu le plus délicat.

**CONSEILS** Vaporisez toujours l'amidon sur l'envers du tissu à repasser.

### 4 • Repassez sans vapeur

Réglez la commande de réglage de la vapeur sur  DRY (fig.11) et réglez la température en fonction du type de tissu (symboles •, ••, •••).

### 5 • Eco steam system

La fonction Eco Steam System de votre fer vous offre un choix de 3 positions de réglage vapeur pour un repassage optimal :

- Position DRY : Un repassage sans vapeur, idéal pour les tissus délicats et un fini parfait.
- Position ECO : Un repassage optimisé grâce à un débit de vapeur adapté à chaque type de tissu, permettant de réduire votre consommation d'énergie.
- Position BOOST : Un surplus de vapeur variable pour un repassage parfait sur les tissus les plus épais.

### 6 • Jet de vapeur

(à partir du réglage de température ••)

Appuyez sur la commande  pour produire un jet de vapeur puissant (fig.16).

### 7 • Jet de vapeur vertical

(à partir du réglage de température ••)

**CONSEILS** Pour éviter de brûler les tissus délicats, ils doivent être présentés à environ 10 à 20 cm du fer.

Tenez le fer dans une position verticale et appuyez sur la commande (  fig.17) pour défroisser des vêtements suspendus, des tentures, etc.

Respectez un intervalle de quelques secondes entre deux appuis.

**IMPORTANT** N'orientez jamais le jet de vapeur sur des personnes ou des animaux.

### 8 • Spray

Appuyez sur la commande  pour humecter les plis tenaces (fig.18).

### 9 • Système anti-gouttes

Il empêche les fuites de gouttes d'eau par la semelle, si la température sélectionnée est trop basse.

(\*) Selon modèle

## 10 • Arrêt électronique automatique à 3 positions\*

Si votre appareil est allumé mais qu'il ne bouge pas, votre fer s'arrête automatiquement et le voyant d'arrêt automatique clignotera :

- après 30 secondes si le fer repose sur la semelle ou s'il est posé sur le coté.
- après 8 minutes si le fer repose sur son socle.

## APRÈS LE REPASSAGE

### 11 • Videz votre fer

Débranchez le fer (fig.4), videz l'eau résiduelle (fig.20) et réglez la commande de réglage de la vapeur sur **☼DRY**

### 12 • Rangez votre fer

Laissez refroidir le fer avant de le ranger en position verticale sur le socle (fig.21).

**IMPORTANT N'enroulez pas le cordon autour de la semelle chaude.**

## ENTRETIEN ET NETTOYAGE

**IMPORTANT Débranchez et laissez toujours refroidir le fer avant l'entretien ou le nettoyage.**

### 13 • Système anti-calcaire

Votre fer à repasser contient une cartouche anti-calcaire, réduisant nettement la formation de calcaire. La durée de vie de votre fer à repasser est ainsi notablement accrue.

La cartouche anti-calcaire est un composant fixe du réservoir d'eau et il n'est pas nécessaire de la remplacer.

**IMPORTANT N'utilisez jamais de produits anticalcaires, ils risquent d'endommager le revêtement de la chambre de vapeur et de détériorer le débit de vapeur.**

### 14 • Self Clean (pour une durée de vie accrue)

La fonction d'auto nettoyage élimine par rinçage les saletés et les particules de calcaire éventuellement contenues dans la chambre de vapeur.

Remplissez le réservoir jusqu'au repère max. et réglez le thermostat sur la température max **•••**. Débranchez l'appareil et tenez le fer dans une position horizontale au-dessus d'un évier. Maintenez la commande de réglage de la vapeur sur la position SELF CLEAN (fig.5a-5b) et secouez doucement le fer : il y a une forte production de vapeur. Après quelques secondes, l'eau et la vapeur sortant de la semelle éliminent par rinçage les saletés et les particules de calcaire de la chambre de vapeur. Réglez la commande de réglage de la vapeur sur la position **☼DRY** après environ 1 minute.

Branchez le fer et laissez-le chauffer de nouveau. Attendez l'évaporation de l'eau résiduelle. Débranchez l'appareil et laissez-le refroidir complètement.

Lorsque la semelle est froide, essuyez-la avec un chiffon humide.

**CONSEILS Procédez à un auto-nettoyage SELF CLEAN environ toutes les 2 semaines. En cas d'une eau fortement calcaire, faites un nettoyage hebdomadaire.**

### 15 • Nettoyez votre fer

Essuyez l'appareil refroidi avec un chiffon ou avec une éponge humide. Éliminez les traces et les saletés sur la semelle avec un chiffon ou avec une éponge humide.

**IMPORTANT N'utilisez jamais de produits de nettoyage et d'objets tranchants ou abrasifs pour nettoyer la semelle et les autres parties de l'appareil.**

**Si votre appareil est resté inutilisé pendant longtemps, utilisez la fonction SELF-CLEAN (voir § 14).**

## PROBLÈMES POSSIBLES

Problème	Cause	Solution
Le fer est branché, mais la semelle reste froide ou ne chauffe pas.	Pas d'alimentation de courant.	Contrôlez si la fiche est bien insérée dans la prise ou essayez de brancher l'appareil sur une autre prise.
	Réglage de la température trop basse.	Placez le thermostat sur la position souhaitée.
	L'arrêt électronique automatique* est activé.	Bougez votre fer.
Le voyant de contrôle* s'allume et s'éteint.	Procédure normale.	Le voyant de contrôle* s'allume et s'éteint pour indiquer la phase d'échauffement. Dès que le voyant de contrôle de température* s'éteint ou que le voyant vert* s'allume, la température voulue est atteinte.
Il n'y a pas de sortie de vapeur ou la quantité de vapeur sortante est insuffisante.	Commande de réglage de la vapeur est réglé sur la position $\infty$ DRY.	Placez le thermostat sur la position souhaitée.
	Pas assez d'eau dans le réservoir.	Remplissez le réservoir.
	Fonction anti-gouttes active (§ 9).	Attendez jusqu'à ce que la semelle ait de nouveau atteint la température voulue.
La semelle est sale et peut faire des taches sur le tissu.	Résidus éventuels dans la chambre de vapeur/la semelle.	Procédez à un auto-nettoyage puis nettoyez votre fer.
	Utilisation d'additifs chimiques.	N'ajoutez pas d'additifs chimiques à l'eau contenue dans le réservoir et nettoyez votre fer.
	Utilisation d'eau distillée pure ou de l'eau déminéralisée.	Utilisez de l'eau du robinet pure ou un rapport de mélange de 1:1 composé d'eau du robinet et d'eau distillée et nettoyez votre fer.
	Utilisation d'amidon.	Vaporisez toujours l'amidon sur l'envers du tissu et nettoyez votre fer.
De l'eau sort de la semelle.	Température trop basse de la semelle et utilisation trop rapprochée de la commande vapeur.	Placez le thermostat sur la position souhaitée et espacez davantage les jets de vapeur.

Si vous n'arrivez pas à déterminer la cause d'un défaut, vous pouvez vous adresser à un service après-vente officiel agréé ROWENTA. Vous trouverez les adresses dans la liste du service après-vente jointe.

Vous trouverez d'autres conseils et astuces sur notre page d'accueil:

[www.rowenta.com](http://www.rowenta.com).

Sous réserve de modifications !

## **VEILIGHEIDSVOORSCHRIFTEN**

- Lees deze instructies zorgvuldig en bewaar ze zodat u ze in de toekomst kunt raadplegen.
- Laat het apparaat nooit zonder toezicht wanneer het aangesloten is op het netwerk; als het niet eerst heeft afgekoeld gedurende ongeveer 1 uur.
- U dient het strijkijzer te gebruiken op een vlak, stabiel en warmtebestendig oppervlak.
- Als u het strijkijzer plaatst op de steun voor het strijkijzer zorg er dan voor dat het oppervlak waarop u het plaatst, stabiel is.
- Koppel uw apparaat altijd los: voordat u de watertank vult, spoelt, schoonmaakt of nadat u deze gebruikt heeft.
- Er dient steeds toezicht te zijn op de kinderen om ervoor te zorgen dat ze niet met het apparaat spelen.
- Zorg ervoor dat u het strijkijzer en het snoer steeds buiten het bereik van kinderen jonger dan 8 jaar houdt wanneer het apparaat aangeschakeld is of aan het afkoelen is.
- Dit apparaat kan worden gebruikt door kinderen vanaf 8 jaar en personen met beperkte fysieke, zintuiglijke of mentale capaciteiten of een gebrek aan ervaring en kennis, als er toezicht is of instructies werden gegeven over het gebruik van het apparaat op een veilige manier en ze de mogelijke gevaren begrijpen.
- Kinderen mogen het apparaat nooit schoonmaken en onderhouden zonder toezicht.
- Bij schade aan de strijkzool of stoomfunctie door gebruik van het verkeerde soort water (zie "Wat voor water mag u gebruiken?") of door gebrek aan onderhoud van het strijkijzer (zie "Anti-kalksysteem") vervalt de garantie.
- Het apparaat dient te worden gebruikt als het op de grond is gevallen, tekenen van schade, lekken of defecten vertoont of niet correct werkt. Demonteer het apparaat nooit. Om elk gevaar te voorkomen, zorg ervoor dat u het laat inspecteren in een erkend

servicecentrum.



- De oppervlakken waarop dit teken staat en het strijkoppervlak zijn zeer heet wanneer het apparaat wordt gebruikt. Raak deze oppervlakken niet aan voordat het strijkijzer is afgekoeld.

## BELANGRIJKE AANBEVELINGEN

- De netspanning van uw elektrische installatie moet overeenstemmen met die van het strijkijzer (220-240V). Sluit uw strijkijzer altijd aan op een stopcontact met aarding. Als u het apparaat aansluit op de verkeerde netspanning kan dit onherstelbare schade veroorzaken aan het strijkijzer en is de garantie niet langer geldig.
- Als u gebruik maakt van een verlengdraad die u aansluit op het netwerk zorg er dan voor dat deze correct geaard is (16A) en volledig uitgestrekt is.
- Als het elektrische snoer beschadigd is, dient deze te worden vervangen door een erkend servicecentrum om gevaarlijke situaties te voorkomen.
- Trek niet aan het netsnoer om de stekker van het apparaat uit het stopcontact te halen.
- Dompel uw stoomstrijkijzer nooit onder in water of een andere vloeistof. Houd het nooit onder de waterkraan.
- Raak het snoer nooit aan met het strijkoppervlak van het strijkijzer.
- Uw apparaat geeft stoom af, wat kan leiden tot brandwonden, vooral wanneer u strijkt in de buurt van de rand van uw strijkplank.
- Houd de stoom nooit in de richting van mensen of dieren.
- Om veiligheidsredenen voldoet dit apparaat aan de van toepassing zijnde normen en regelgeving (lage spanning, elektromagnetische compatibiliteit, milieुरichtlijnen).
- Dit product is uitsluitend voor huishoudelijk gebruik bestemd. Bedrijfsmatig gebruik, verkeerd gebruik of niet-naleving van de gebruiksaanwijzing doet de aansprakelijkheid van de fabrikant vervallen en maakt de garantie ongeldig.

NL



## WEES VRIENDELIJK VOOR HET MILIEU !

- ① Uw apparaat bevat materialen die geschikt zijn voor hergebruik.
- ② Lever het in bij het milieustation in uw gemeente of bij onze technische dienst.

## Lees de gebruiksaanwijzing aandachtig door

### BESCHRIJVING VAN HET APPARAAT

- |   |                                    |    |   |
|---|------------------------------------|----|---|
| 1 | Sproeiopening                      | 8  | Handgreep                               |
| 2 | Vulopening met schuifknop          | 9  | Controlelampje temperatuur              |
| 3 | Eco steam system                   | 10 | Thermostaatknop/<br>temperatuurregelaar |
|   | a Droog strijken (geen stoom) ✕DRY | 11 | Waterreservoir                          |
|   | b ECO-stand                        | 12 | Aanduiding maximum waterniveau          |
|   | c BOOST-stand                      | 13 | Strijkzool                              |
| 4 | Self Clean (zelfreiniging)         | 14 | Auto-Off*                               |
| 5 | Sproeiknop                         | 15 | High Precision TIP                      |
| 6 | Knop voor extra-stoomstoot         |    |   |
| 7 | Snoer                              |    |   |

### IN GEBRUIK NEMEN

**LET OP!** Verwijder de eventuele etiketten van de strijkzool voordat u het strijkijzer aanzet (afhankelijk van model).

**LET OP!** Als u voor het eerst stoom gaat gebruiken, raden wij u aan het strijkijzer even in horizontale positie te laten werken. Houd het hierbij niet boven uw strijkgoed. Druk op dezelfde wijze enkele malen op de extra-stoomknop.

Tijdens het eerste gebruik kunnen er kleine deeltjes uit de strijkzool komen. Dit is een gevolg van het fabricageproces en is niet schadelijk voor u of uw kleding. De deeltjes zullen verdwijnen wanneer u het apparaat meermaals gebruikt. U kunt dit versnellen door de zelfreinigingsfunctie (fig. 5a - 5b) te gebruiken en het strijkijzer zachtjes heen en weer te schudden.

#### 1 • Wat voor water mag u gebruiken?

Zuiver leidingwater tot een hardheid van 17 °dH (= Duitse graad voor waterhardheid) kan gebruikt worden. Bij harder water raden wij u aan het kraanwater voor de helft te mengen met gedistilleerd of gedemineraliseerd water.

**Voeg nooit iets toe aan de inhoud van het waterreservoir. Gebruik geen water uit droogmachines, geparfumeerd of verzacht water, water van koelkasten, accu's of airconditioners, puur gedistilleerd of gedemineraliseerd water of regenwater. Deze soorten water bevatten organische**

afvalstoffen of mineralen die zich door de invloed van warmte concentreren en waterdruppels, bruine vlekken, lekkage of een voortijdige slijtage van uw strijkijzer kunnen veroorzaken.

## GEbruik

### 2 • Vullen van het reservoir









Voor het vullen van het waterreservoir de stekker uit het stopcontact trekken en de stoomregelaar op de stand "droog strijken" (niet stomen) zetten ☼DRY.

Houd het strijkijzer schuin. Open de vulopening (fig.6). Vul het reservoir met water tot aan de aanduiding max (fig.7). Sluit de vulopening (fig.8) voordat u het strijkijzer weer horizontaal houdt.

### 3 • Instelling temperatuur en stoom

Stel de strijkt temperatuur in met behulp van de thermostaatknop, al naar gelang de soort stof (fig. 3).

Controlelampje temperatuur : Het controlelampje gaat uit wanneer de strijkzool de gewenste temperatuur heeft bereikt (fig.10).

				ECO STEAM
	katoen, linnen		•••	 BOOST / ECO
	zijde, wol		••	 ECO
	Nylon		•	

**Tip :** Omdat het afkoelen van de strijkzool langer duurt dan het opwarmen, adviseren wij u eerst de fijnere stoffen op de laagste stand te strijken. Kies voor kleding die uit diverse materialen bestaat, de temperatuur die geschikt is voor het meest kwetsbare weefsel.

Stijfjes altijd op de achterzijde van het strijkgoed sproeien.

### 4 • Strijken en stoomfuncties

Voor het strijken zonder stoom de stoomregelaar op ☼DRY (fig.11) draaien en de temperatuur al naar gelang de soort stof instellen (punten •, ••, •••).

### 5 • Eco steam system

Uw stoomstrijkijzer is uitgerust met een Eco-stoomsysteem. Met deze functie kunt u kiezen uit 3 stoominstellingen voor een optimaal strijkproces:

- DROOG-stand: voor strijken zonder stoom, ideaal voor delicate stoffen of perfecte afwerkingen.
- ECO-stand: een optimaal strijkproces met stoom dat perfect aangepast is aan alle type stoffen. Met deze instelling worden kwalitatieve strijkresultaten verzekert terwijl u energie bespaart.
- BOOST-stand: verhoogde variabele stoom voor een perfect resultaat van de dikste stoffen.

### 6 • Extra-stoomstoot

(vanaf temperatuurstelling ••)

Druk af en toe op de extra-stoomknop  om hardnekkige vouwen te verwijderen (fig.16).

Wacht enkele seconden voordat u opnieuw op deze knop drukt.

### 7 • Verticale stoomstoot

(vanaf temperatuurstelling ••)

**Om het verbranden van kwetsbare weefsels te voorkomen, moeten deze op ca. 10 tot 20 cm van het strijkijzer worden gehouden.**

Voor het verwijderen van de kreukels (fig.17) uit hangende kledingstukken , gordijnen enz. houdt u het apparaat verticaal en u drukt hierbij op de extra-stoomknop. Wacht enkele seconden voordat u opnieuw op deze knop drukt.

**Richt de stoom niet op personen en dieren. Behandel geen kledingstukken terwijl iemand deze aan heeft.**

### 8 • Sprayfunctie

Voor het bevochtigen van hardnekkige vouwen drukt u op de sproeiknop  (fig.18).

### 9 • Druppelstop

De druppelstop zorgt ervoor dat waterdruppels op het strijkgoed worden voorkomen bij een te lage temperatuur van de strijkzool.

## 10 • Elektronische 3-standen-uitschakeling\*

Als het ingeschakelde apparaat niet wordt bewogen, dan schakelt het na de volgende tijden automatisch uit:

- Na 30 seconden, als het strijkijzer op de zool staat of op de zijkant ligt.
- Na 8 minuten, als het strijkijzer op de achterkant staat.

## NA HET STRIJKEN

### 11 • Het legen van het reservoir

Trek de stekker (fig.4) uit het stopcontact, giet het resterende water (fig.20) uit het reservoir en zet de stoomregelaar op **☒DRY** (droog / niet stomen).

### 12 • Uw strijkijzer opbergen

Berg het apparaat vertikaal op (fig.21).

**Wikkel het snoer niet om de nog hete zool.**

## REINIGING EN ONDERHOUD

**BELANGRIJK. Haal altijd de stekker uit het stopcontact en laat het strijkijzer afkoelen voordat u het schoonmaakt en voor elke vorm van onderhoud.**

### 13 • Anti-kalksysteem

Het in het strijkijzer ingebouwde anti-kalksysteem reduceert de kalkvorming. Daardoor wordt de levensduur van uw strijkijzer aanzienlijk verlengd. Het anti-kalksysteem is een vast onderdeel van het waterreservoir en hoeft niet te worden vervangen.

**Gebruik geen ontkalkingsmiddelen omdat deze de coating van de stoomkamer beschadigen en daardoor het stoomvermogen kan worden aangetast.**

### 14 • Zelfreinigingsfunctie (voor een langere levensduur)

Door de functie zelfreiniging worden vuil- en kalkdeeltjes uit de stoomkamer gespoeld.

Het reservoir tot de max markering met leidingwater vullen en het strijkijzer op de maximale temperatuur **☀☀☀** opwarmen. Het strijkijzer horizontaal boven een wasbak houden en de stoomregelaar naar de stand Self Clean schuiven (fig.5a-5b) en zo vasthouden. en schud het strijkijzer zachtjes heen en weer:: nu ontstaat stoom in grote hoeveelheid. Na enkele seconden stromen uit de zool het water en de stoom met de vuildeeltjes uit de stoomkamer.

Na ongeveer 1 minuut de stoomregelaar op de stand zetten **☒DRY**.

De stekker weer in het stopcontact steken en het apparaat nogmaals warm laten worden.

Wachten tot het resterende water verdampt is.

Stekker uit het stopcontact trekken en het strijkijzer helemaal laten afkoelen.

**Gebruik geen reinigingsproducten of scherpe of schurende voorwerpen om de strijkzool en de andere onderdelen van het apparaat te reinigen.**

### 15 • Reiniging en onderhoud

Het afgekoelde apparaat evt. met een vochtige doek of spons afvegen. In afgekoelde toestand kunnen het strijkijzer en de strijkzool met een vochtige doek of spons worden schoongemaakt.

**Vuil kunt u met een vochtige doek of spons van de zool verwijderen. Gebruik geen scherpe of schurende schoonmaakmiddelen en voorwerpen.**

**Indien u het apparaat lange tijd niet gebruikt heeft, gebruik dan de functie SELF CLEAN (zie § 14).**



## MOGELIJKE PROBLEMEN EN OPLOSSINGEN

Probleem	Oorzaak	Oplossing
De strijkzool blijft koud of wordt niet goed warm.	Geen stroom.	Controleer of de stekker goed in het stopcontact zit of probeer het strijkijzer op een ander stopcontact.
	De temperatuurregelaar is te laag ingesteld.	Draai de thermostaatknop op de juiste stand.
	De automatische elektronische uitschakeling* is ingeschakeld.	Beweeg uw strijkijzer.
Het controlelampje* gaat aan en uit.	Normale situatie.	Het aan- en uitgaan van het controlelampje * geeft aan dat het apparaat opgewarmd * wordt. Zodra het lampje uitgaat, is de ingestelde temperatuur * bereikt.
Er komt geen stoom uit de strijkzool.	De stoomregelaar staat op stand <small>☉</small> DRY .	Draai de stoomregelaar op de juiste stand.
	Er zit niet genoeg water in het reservoir.	Vul het reservoir.
	De druppelstop is actief (§ 9).	Wacht, tot de zool weer de juiste temperatuur heeft bereikt.
Vuil dat uit de stoomgaatjes komt, maakt vlekken op het strijkgoed.	Mogelijke vuil- of kalkresten in de stoomkamer of strijkzool.	Voer een zelfreiniging uit.
	U gebruikt chemische middelen.	Gebruik geen chemische toevoegsels in het water in het reservoir.
	U gebruikt puur gedistilleerd of gedemineraliseerd water.	Gebruik puur leidingwater of een meng het voor de helft met gedistilleerd of gedemineraliseerd water.
	U gebruikt stijfsel.	Stijfsel altijd op de achterzijde van het strijkgoed sproeien.
Uit de strijkzool loopt water.	Te lage temperatuur van de strijkzool doordat de extra-stoomknop te vaak is gebruikt.	Gebruik de extra-stoomknop met tussenpozen.

Als u de oorzaak van het defect niet kunt vinden, wendt u zich dan tot een officieel ROWENTA Service Center. De adressen vindt u in het boekje met service-adressen. Verdere tips en informatie vindt u op onze website: [www.rowenta.nl](http://www.rowenta.nl)

Wijzigingen voorbehouden.

## SIKKERHEDSANVISNINGER

- Læs venligst denne betjeningsvejledning omhyggeligt og opbevar den.
- Efterlad aldrig strygejernet uden opsyn, når stikket er sat i, eller så længe det ikke har kølet af i ca. 1 time.
- Strygejernet bør anvendes og placeres på en flad, stabil og varmebestandig flade.
- Når strygejernet stilles på soklen, skal du sikre dig, at soklen er anbragt på en stabil flade.
- Tag altid strygejernets stik ud før opfyldning eller skylning af vandbeholderen, før rengøring og efter hver brug.
- Børn skal være under opsyn for at sikre, at de ikke leger med apparatet.
- Hold strygejernet og dets ledning uden for rækkevidde af børn under 8 år, når det er tændt eller køler af.
- Dette apparat kan benyttes af børn fra 8 år og opefter, og af personer med nedsatte fysiske, sensoriske eller mentale evner eller manglende erfaring og viden, hvis de overvåges eller har fået instruktion i sikker brug af apparatet, og forstår de dermed forbundne farer.
- Rengøring og brugervedligeholdelse må ikke udføres af børn uden overvågning.
- Skader på strygejernets sålplade og dampfunktion, der skyldes brug af forkert vand (se "hvilket vand må bruges?") samt manglende vedligeholdelse (se "Anti-kalk"), medfører bortfald af garantien.
- Apparatet må ikke bruges, hvis det har været tabt på gulvet, hvis det har synlige skader, hvis det lækker eller ikke fungerer korrekt. Skil aldrig strygejernet ad. Få det undersøgt på et autoriseret serviceværksted for at undgå farer.



- Overfladerne mærket med dette tegn og strygesålen bliver meget varme under brugen af apparatet. Rør ikke ved disse flader, før strygejernet har kølet af.

## VIGTIGE ANBEFALINGER

- El-installationens spænding skal svare til strygejernets (220-240V). Tilslut altid strygejernet til en stikkontakt med jordforbindelse. Forkerte tilslutninger kan forårsage uoprettelige skader på strygejernet og annullerer garantien.
- Hvis du benytter en forlængerledning, skal du sikre dig, at dens spænding er korrekt (16A), har jordforbindelse og er helt udrullet.
- Hvis el-ledningen er beskadiget, skal den udskiftes af en autoriseret serviceforretning for at undgå fare.
- Tag ikke strygejernets stik ud ved at trække i ledningen.
- Nedsænk aldrig dampstrygejernet i vand eller nogen anden væske. Hold det aldrig under vandhanen.
- Lad aldrig strygejernets sål røre ved el-ledningen.
- Apparatet udsender damp, som kan forårsage forbrændinger, især når du stryger tæt på kanten af strygebrættet.
- Ret aldrig dampen mod personer eller dyr.
- Af hensyn til din sikkerhed er dette apparat i overensstemmelse med gældende standarder og forskrifter (Direktiver om lavspænding, Elektromagnetisk kompatibilitet, Miljøbeskyttelse).
- Dette strygejern er kun beregnet til brug i en almindelig husholdning. Fabrikanten fraskriver sig ethvert ansvar og garantien bortfalder i tilfælde af en brug, der ikke er i overensstemmelse med denne brugsanvisning.

## VI SKAL ALLE VÆRE MED TIL AT BESKYTTE MILJØET!



- ① Apparatet indeholder mange materialer, der kan genvindes eller genbruges.
- ➔ Bring det til et specialiseret indsamlingscenter for genbrug eller et autoriseret serviceværksted, når det ikke skal bruges mere.

## Gem denne brugsanvisning

### APPARATBESKRIVELSE

- |   |                                     |    |                                   |
|---|-------------------------------------|----|-----------------------------------|
| 1 | Spray                               | 7  | Elektrisk ledning                 |
| 2 | Påfyldningsåbning med klap          | 8  | Håndtag                           |
| 3 | Eco steam system                    | 9  | Kontrol af temperaturen           |
|   | a Tørstrygning <small>✳️DRY</small> | 10 | Temperatur regulator              |
|   | b Position ECO                      | 11 | Vandbeholder                      |
|   | c Position BOOST                    | 12 | Indikator for max. vandpåfyldning |
| 4 | Selvrens                            | 13 | Strygesål                         |
| 5 | Sprayknap <small>⚡</small>          | 14 | Auto-Off*                         |
| 6 | Dampskudsknap <small>🌀</small>      | 15 | High Precision TIP                |

### IBRUGTAGNING

**ADVARSEL!** Fjern eventuelle etiketter på strygesålen, før strygejernet tændes (afhængig af model).

**Advarsel!** Før strygejernet tages i brug første gang til dampstrygning, anbefales det at lade det virke i nogle sekunder i lade det virke i nogle sekunder i vandret position væk fra strygetøjet. Super-Damp knappen benyttes flere gange på samme måde. De første gange strygejernet benyttes, kan der forekomme lidt røg og lugt. Dette fænomen er helt ufarligt for brugeren og vil hurtigt forsvinde igen.

Ved første brug vil du måske bemærke, at der kommer små partikler ud af sålen. Dette er en del af fremstillingsprocessen og er ikke skadeligt for hverken dig eller tøjet. Fænomenet forsvinder efter et par ganges brug. Du kan fremskynde dette ved at benytte selvrensningsfunktionen (fig. 5a – 5b) og ryste strygejernet forsigtigt.

#### 1 • Hvilket vand må du bruge?

Der kan anvendes rent postevand med en hårdhed på op til 17 °dH (= tysk hårdhed). Hvis vandet er hårdere, anbefaler vi, at det blandes med destilleret vand i blandingsforholdet 1:1.

Tilsæt ikke noget til vandbeholderens indhold.

Brug ikke vand fra tørretumblere, parfumeret eller blodgjort vand, vand fra køleskabe, vand fra batterier, vand fra klimaanlæg, rent destilleret vand eller regnvand. Disse typer vand indeholder organisk affald eller mineralske elementer, som kan forårsage udspyning, brune udløb eller for tidligt slid af apparatet.

### FORBEREDELSE

#### 2 • Fyld vandbeholderen op









**VIGTIGT!** Sluk for strygejernet, tag ledningen ud af stikkontakten og sæt dampregulatoren på før du fylder vand i vandbeholderen ✳️DRY.

(\*) afhængig af model

Åben klappen til vandpåfyldningshullet (fig.6). Fyld vand i til max. markeringen (fig.7). Luk klappen (fig.8) sæt strygejernet på højkant.

### 3 • Justering af temperatur og damp

Indstil ved hjælp af temperaturregulatoren strygetemperaturen i overensstemmelse med stoftypen (fig.3). Kontrol af temperaturen : Kontrollamperne angiver om sålen har den valgte temperatur. Når kontrollampen slukkes (fig.10), er den ønskede temperatur nået.

				ECO STEAM
	Bomuld, linned		•••	 BOOST / ECO
	Silke, uld		••	 ECO
	Nylon		•	

Ved opvarmning af et koldt strygejern skal du vente, til kontrollampen er slukket to gange. Først derefter er den indstillede temperatur nået. Hvis man stryger stof lavet af forskellige fibre, skal man indstille strygetemperaturen på de mest sarte fibre.

Spray altid stivelse på bagsiden af stoffet.

### 4 • Tørstrygning

Ved stryging uden konstant damp indstilles dampregulatoren på  $\text{DRY}$  (fig.11) og temperaturen indstilles efter stoftypen (priksymbolerne •, ••, •••).

### 5 • Eco steam system

Dit dampstrygejern er udstyret med "Eco Steam System". Denne funktion byder på 3 dampindstillinger for optimal stryging:

- Position DRY: For tørstrygning, der er perfekt til sarte tekstiler og til at opnå en perfekt finish.
- Position ECO: For optimeret stryging med en dampmængde, der er fuldstændig tilpasset alle stoftyper. Denne indstilling sikrer et strygeresultat af kvalitet, der samtidig er energibesparende.
- Position BOOST: For en øget, variabel dampmængde til at opnå et perfekt resultat ved kraftige stoftyper.

### 6 • Dampskud (fra og med temperaturindstilling ••)

For at frembringe et kraftigt dampskud  og fjerne genstridige folder, skal du trykke på dampskuds knappen (fig.16). Vent i nogle sekunder mellem hvert tryk.

### 7 • Lodret dampskud (fra og med temperaturindstilling ••)

For at undgå at brænde sarte stoffer skal de være i en afstand på 10 til 20 cm fra strygejernet.

Til behandling af hængende klædningsstykker, gardiner osv  (fig.14) som er blevet krøllede, skal du holde strygejernet lodret og trykke på dampskuds-knappen. Vent i nogle sekunder mellem hvert tryk.

Ret ikke dampstrålen mod personer eller dyr, og stryg ikke klædningsstykker, som bæres på kroppen.

### 8 • Spray

Tryk på sprayknappen for at fugte vanskelige folder  (fig.18).

### 9 • Drypstop-system

Systemet forhindrer, at vand og damp løber ud af sålen, når temperaturen er for lav.

### 10 • Elektronisk 3-positions-auto-sluk\*

Hvis du ikke bevæger strygejernet, afbrydes det automatisk med følgende intervaller :

- Efter 30 sek., hvis strygejernet står på sålen eller ligger på siden.
- Efter 8 min., hvis strygejernet står på højkant.

## EFTER STRYGNINGEN

### 11 • Tøm vandbeholderen

Træk stikket ud (fig.4), hæld resten af vandet ud (fig.20) og stil dampregulatoren på  $\text{DRY}$

### 12 • Opbevaring

Lad derefter strygejernet køle af og opbevar det stående på højkant (fig.21).

Undlad at vikle ledningen omkring den varme strygesål.

(\*) afhængig af model

## VEDLIGEHOVELSE OG RENGØRING

**VIGTIG** Sluk for strygejern, tag ledningen ud at stikkontakten og lad strygejernet køle helt af før rengøring.

### 13 • Antikalk system

Den antikalkpatron som findes i strygejernet reducerer kalkophobningen betydeligt. Derved øges strygejernets levetid væsentligt. Antikalkpatronen udgør en fast bestanddel af vandbeholderen og skal ikke udskiftes.

**Anvend ikke afkalkningsmiddel, da det kan beskadige dampkammerets belægning og følgelig forringe strygejernets dampkapacitet.**

### 14 • Selvrens (for forlænget levetid)

Den automatiske rengøringsfunktion sikrer, at snavs- og kalkpartikler skylles ud af dampkammeret.

Fyld tanken op til max.-mærket med postevand, og opvarm strygejernet til max. \*\*\* temperatur. Træk stikket ud, hold strygejernet vandret over en vask, og skub dampregulatoren ud over stillingen til SELVRENS-positionen (fig.5a-5b) ) og ryst strygejernet forsigtigt : nu startes en kraftig dampudvikling. Efter nogle sekunder skylles snavs- og kalkpartikler ud af dampkammeret sammen med vand og damp, der strømmer ud af strygesålen.

Stil dampregulatoren på position **✕DRY** efter ca. 1 minut. Sæt stikket i, og lad strygejernet varme op igen. Vent til resten af vandet er fordampet. Træk stikket ud, og lad strygejernet køle helt af.

**Vi anbefaler at anvende selvrens funktionen ca. hver 14. dag. Er vandet meget kalkholdigt, er det bedre at rengøre strygejernet hver uge.**

### 15 • Rengøring og vedligeholdelse

Tør om nødvendigt det afkølede strygejern af med en fugtig klud eller svamp. Snavs på sålen kan du fjerne med en fugtig klud eller svamp, der ikke er af metal.

**Anvend ikke skrappe eller skurende rengøringsmidler og genstande.**

**Hvis apparatet ikke er blevet brugt i en længere periode, brug funktionen SELVRENS (se § 14).**

## EVENTUELLE PROBLEMER OG LØSNINGER

Problem	Mulig årsag	Løsning
Strygesålen forbliver kold eller varmes ikke op	Der er ingen strømtilførsel.	Sørg for at stikkontakten sidder ordentligt i eller prøv at sætte stikket i en anden stikkontakt.
	Termostaten står på „0„	Sæt termostaten til det ønskede.
	Elektronisk, automatisk stop* er aktiveret.	Bevæg strygejernets.
Kontrollampen* tændes og slukkes	Det er helt normalt.	At kontrollampen* tændes og slukkes betyder at opvarmningsprocessen er i gang. Så snart lampen* slukker, er den valgte temperatur opnået.
Det kommer ingen eller kun lidt damp.	Dampen er slået fra  DRY	Sæt regulatoren til det ønskede.
	Der er ikke tilstrækkeligt med vand i beholderen.	Fyld vandbeholderen.
	Drypstop funktionen er aktiv (§ 9).	Vent til strygesålen har fået den rette temperatur.
Der løber en brunlig væske ud af strygesålen, som pletter tøjet.	Der er urenheder i dampkammeret eller på strygesålen.	Foretag en selvrens.
	Der anvendes keminingsmidler.	Der må ikke kommes afkalkningsmidler i vandet i beholderen
	Du anvendes ikke den rigtige type vand.	Anvend rent postevand eller en blanding af postevand og destilleret vand i forholdet 1:1.
	Du anvender stivelse.	Spray altid stivelse på bagsiden af tøjet.
Der løber vand ud af strygesålens huller.	Den valgte temperatur giver ikke mulighed for damp eller der er trykket for ofte på dampskudsknappen.	Vent længere tid mellem hvert tryk.

DA

Kontakt et ROWENTA aukoriseret serviceværksted, hvis du ikke kan finde årsagen til fejlen. Adresserne finder du i det vedlagte servicehæfte. Yderligere tips finder du på vores hjemmeside: [www.rowenta.com](http://www.rowenta.com)

Forbehold for ændringer!

## SIKKERHETSREGLER

- Les bruksanvisningen nøye, og ta godt vare på den.
  - La aldri apparatet stå uten tilsyn mens det er tilkoblet og under avkjøling i 1 time etter frakobling.
  - Strykejernet skal brukes og oppbevares på et stabilt, varmebestandig underlag.
  - Pass alltid på at overflaten er stabil når du setter strykejernet oppreist.
  - Koble alltid fra apparatet før beholderen fylles på eller skylles, før rengjøring og etter hver anvendelse.
  - Pass på at barn ikke leker med apparatet.
  - Strykejernet skal holdes utenfor rekkevidde for barn yngre enn 8 år når det er tilkoblet eller avkjøles.
  - Dette apparatet kan brukes av barn fra 8 år og eldre, personer med reduserte fysiske eller mentale eller svekkede sansevner og personer uten erfaring eller kunnskap hvis de har fått opplæring i en sikker bruk av apparatet og forstår risikoene involvert.
  - Rengjøring og vedlikehold av bruker skal ikke utføres av barn med mindre de er under oppsyn.
  - Skader på strykejernetets såle og dampfunksjon som skyldes bruk av feil vann (se avsnittet om 'Hvilket vann kan brukes?') og dårlig vedlikehold av apparatet (se avsnittet om 'Anti-kalkstein') vil ikke dekkes av garantien.
  - Apparatet må ikke brukes hvis det har falt ned, viser synlige tegn til skade, lekker eller ikke fungerer slik det skal. Aldri demonter apparatet. Få apparatet kontrollert ved et godkjent servicesenter for å unngå fare.
-  • Overflater som er merket med dette tegnet og selve strykesålen blir svært varme under bruk. Ikke berør disse overflatene før strykejernet er avkjølt.

## VIKTIGE ANBEFALINGER

- Forsikre deg om at nettspenningen er den samme som strykejernet (220-240 V). Strykejernet må kobles til en jordet kontakt. Enhver feilaktig tilkobling kan forårsake uoprettelige skader på strykejernet og opphever garantien.
- Dersom du bruker en skjøteledning, må du forsikre deg om at den er topolet med

jordleder og at den er fullt utstrakt.

- Dersom ledningen er skadet, må den straks skiftes ut av et godkjent servicesenter for å unngå farlige situasjoner.
- Ikke koble fra apparatet ved å dra i ledningen.
- Strykejernet må aldri senkes i vann eller i andre væsker. Det må heller aldri holdes under springen.
- La aldri strømledningen komme i kontakt med strykesålen.
- Apparatet gir fra seg damp som kan forårsake forbrenning, især ved stryking på kanten av strykebordet.
- Rett aldri dampen mot personer eller dyr.
- For din sikkerhet, overholder dette apparatet tekniske regler og gjeldende standarder (lavspenning, elektromagnetisk kompatibilitet, miljø).
- Dette produktet er kun beregnet på bruk i hjemmet. Ved enhver anvendelse som er uegnet eller strider mot instruksjonene, fraskriver produsenten seg ethvert ansvar, og garantien vil ikke lenger være gyldig.



## TA DEL I MILJØVERN!

- ① Apparatet inneholder mange gjenvinnbare og resirkulerbare materialer.
- ② Ta det med til et oppsamlingssted eller eventuelt til et godkjent servicesenter slik at avfallet kan behandles.

# Oppbevar disse instruksjonene

## APPARATBESKRIVELSE

- |   |                              |    |                              |
|---|------------------------------|----|------------------------------|
| 1 | Spray                        | 7  | Ledning                      |
| 2 | Påfyllingshull med skyvelokk | 8  | Håndtak                      |
| 3 | Eco steam system             | 9  | Temperaturlys                |
|   | a Uten damp                  | 10 | Termostat                    |
|   | b ECO-posisjon               | 11 | Vanntank                     |
|   | c BOOST-posisjon             | 12 | Merke for maksimal vannstand |
| 4 | Selvreis                     | 13 | Såle                         |
| 5 | Sprayknapp                   | 14 | Auto-Off*                    |
| 6 | Dampstøtknapp                | 15 | High Precision TIP           |

## FØR FØRSTE GANGS BRUK

**OBS!** Fjern beskyttelsen (på enkelte modeller) fra strykesålen før du varmer opp jernet.

**OBS!** Før du tar jernet i bruk for første gang i dampposisjon, er det anbefalt å fjerne strykejernet fra tøyet og trykke flere ganger på dampknappen med jernet i horisontal stilling. Trykk også flere ganger på knappen for dampstøt uten å bruke strykejernet på stryketøyet. Ved første gangs bruk kan du oppdage at små partikler kommer ut av sålen. Dette er en del av produksjonsprosessen og er ikke skadelig for dine plagg. Det vil forsvinne etter noen gangers bruk. Du kan akselerere prosessen ved å bruke selvreisfunksjonen (fig. 5a – 5b) og riste jernet lett.

### 1 • Hvilket vann skal brukes?

Bruk kranvann inntil en hardhetsgrad på 17° dH (= tysk vannhardhet). Dersom vannet er hardere anbefaler vi en blanding av 50 % vann fra kranen og 50 % destillert vann.

**VIKTIG** Bland ikke annet i vanntanken og bruk ikke vann fra tørketromler, parfymert eller bløtnet vann, vann fra kjøleskap, batterier, kjøleanlegg, rent destillert vann eller regnvann. Disse vanntypene inneholder organiske avfallsstoffer eller mineraliske partikler som konsentrerer seg med varmen og kan medføre spruting, brune renner eller at apparatet slites tidlig.

## BRUK

### 2 • Fyll vanntanken

**VIKTIG.** Før vanntanken fylles opp må strykejernet alltid være frakoblet og dampinnstilleren skal alltid stå på posisjon .

Hold strykejernet på skrå. Åpne påfyllingshullet (fig.6). Fyll på vann inntil maks.merket (fig.7). Lukk igjen påfyllingshullet (fig.8). Du kan på nytt sette strykejernet i vannrett posisjon.









### 3 • Justering av temperatur og damp

Still inn stryketemperaturen med termostatbryteren avhengig av tekstiltypen som skal strykes (fig.3).

Temperaturkontroll : Lysindikatorene viser om sålen har oppnådd ønsket temperatur. Når lyset slukkes (fig.10) er ønsket temperatur oppnådd og du kan begynne å stryke.

(\*) avhengig av modell



					ECO STEAM
	Bomull, lin		•••		BOOST / ECO
	Silke, ull		••		ECO
	Nylon		•		

**VIKTIG** Jernet bruker lenger tid på å avkjøles enn det bruker på å varme opp. Vi anbefaler at du begynner å stryke finvask på laveste temperatur. For tøy med flere fibre bør du velge temperaturen som er tilpasset det mest ømfintlige stoffet.

**RÅD** Spray alltid stivelse på vrangsidene av tøyet som skal strykes.

#### 4 • Stryke uten damp

Still dampinnstilleren på  (fig.11) og still in temperaturen avhengig av tekstiltype (symboler •, ••, •••).

#### 5 • Eco steam system

Ditt dampstrykejernet er utstyrt med Eco Steam System. Denne funksjonen består av tre dampinnstillinger for optimal stryking:

- DRY-posisjon: For stryking uten damp, ideelt for finvask og for å oppnå en perfekt finish.
- ECO-posisjon: For optimal stryking med damp som er perfekt tilpasset alle stofftyper. Denne innstillingen gir kvalitative strykeresultater, samtidig som den sparer energi.
- BOOST-posisjon: For økt damp for å oppnå et perfekt resultat på tykkere stoff.

#### 6 • Dampstøt (fra en temperatur på ••)

Trykk på knappen  for å oppnå et kraftig dampstøt som fjerner vanskelige krøller (fig.16). La det gå noen sekunder mellom hver gang du trykker på denne knappen.

#### 7 • Loddrett dampstøt (fra en temperatur på ••)

**RÅD** For å unngå å brenne ømfintlige tekstiler bør strykejernet holdes ca. 10 - 20 cm fra stoffet.

Hold strykejernet i loddrett stilling og trykk på knappen  (fig.17) for å glatte ut hengende tøy, laken osv.

La det gå noen sekunder mellom hver gang du trykker på denne knappen.

**VIKTIG** Sikt aldri mot personer eller dyr med dampstrålen.

#### 8 • Spray

Trykk på knappen  for å fukte vanskelige krøller (fig.18).

#### 9 • Antidrypp-system

Den forhindrer at dråper renner ut gjennom sålen dersom den valgte temperaturen er for lav.

#### 10 • Elektronisk automatisk stans med 3 posisjoner\*

Hvis strykejernet står på men ikke beveges stanser det automatisk og det automatiske av-lyset blinker:

- etter 30 sekunder hvis jernet ligger på sålen eller er lagt på siden.
- etter 8 minutter hvis jernet står på hælen.

### ETTER STRYKINGEN

#### 11 • Tømme strykejernet

Koble fra strykejernet (fig.4), tøm det resterende vannet (fig.20) og still dampinnstilleren på  .

#### 12 • Oppbevare strykejernet

La strykejernet avkjøles før det ryddes bort i stående posisjon (fig.21).

**VIKTIG** Ikke vikle opp ledningen rundt sålen mens den er varm.

### RENGJØRING OG VEDLIKEHOLD

**VIKTIG** Koble fra strykejernet og la det avkjøles før det vedlikeholdes eller rengjøres.

#### 13 • Antikalk-system

Strykejernet inneholder en antikalkpatron som reduserer mye av kalkansamlingen. Strykejernet levetid øker dermed betraktelig.

Antikalkpatronen er en fast del av vanntanken og det er ikke nødvendig å bytte den ut.

**VIKTIG** Bruk aldri antikalkprodukter. Det risikerer å skade overflaten på damprommet og ødelegge dampstrålen.

#### 14 • Self Clean (forlenger levetiden)

Selvrensfunksjonen fjerner urenheter og kalkpartikler som eventuelt finnes i damprommet, ved å skylle dem ut.

Fyll vanntanken til maks.merket og varm opp strykejernet til maks. temperatur \*\*\*.

Koble fra jernet og hold det vannrett over en vask. Sett dampinnstilleren på posisjon SELF CLEAN (fig.5a-5b) og rist jernet lett: det produseres mye damp. Etter noen sekunder renner vannet og dampen ut av sålen og skyller bort urenheter og kalkpartiklene i damprommet. Flytt dampinnstilleren på posisjon <sup>✕</sup>DRY etter ca. 1 minutt. Koble til apparatet og la det varme opp på nytt. Vent til det resterende vannet har dampet bort. Ta ut kontakten og la jernet avkjøles helt. Når sålen er kald kan den tørkes med en fuktig klut.

**RÅD** Kjør en selvrens SELF CLEAN omtrent annenhver uke. Dersom vannet er meget kalkkritt bør det foretas en ukentlig rengjøring.

#### 15 • Rengjøre strykejernet

Tørk det kalde strykejernet med en klut eller med en fuktet svamp. Fjern renner og urenheter på sålen med en klut eller med en fuktet svamp.

**VIKTIG** Bruk aldri rengjøringsprodukter og skarpe eller skurende gjenstander for å rengjøre sålen og de andre av strykejernet deler. Dersom apparatet har vært ubrukt lenge bruk funksjonen SELF CLEAN (se § 14).

## MULIGE PROBLEMER

Problem	Årsak	Løsning
Jernet er tilkoblet, men sålen forblir kald eller varmes ikke opp.	Ingen strøm.	Sjekk om støpselet er riktig satt inn i kontakten eller prøv å bruke en annen kontakt.
	Temperaturen er innstilt for lavt.	Sett termostaten på ønsket posisjon.
	Automatisk slukking* av jernet er aktivert.	Flytt på strykejernet.
Temperaturlyset* tennes og slukkes.	Det er normalt.	Temperaturlyset* tennes og slukkes for å vise at jernet varmes opp. Så snart temperaturlyset*: slukkes eller det grønne lyset* tennes har jernet nådd ønsket temperatur.
Dampen kommer ikke ut eller mengden damp er utilstrekkelig.	Dampinnstilleren er innstilt på posisjon <small>☉DRY</small>	Sett dampinnstilleren på ønsket posisjon.
	Ikke tilstrekkelig vann i vanntanken.	Fyll opp vanntanken.
	Antidrypp-funksjon er aktiv (§ 9).	Vent til sålen har nådd ønsket temperatur.
Sålen er skitten og kan lage flekker på tøyet.	Eventuelle urenheter i damprommet / sålen.	Foreta en selvrens og rengjør deretter strykejernet.
	Tilføyelse av kjemiske tilsetningsstoffer.	Ikke tilsett kjemiske tilsetningsstoffer til vannet i vanntanken, og rengjør strykejernet.
	Bruk av rent destillert vann eller demineralisert vann.	Bruk rent vann fra kranen eller en blanding med like mengder vann fra kranen og destillert vann og rengjør strykejernet.
Vannet renner ut av sålen.	Bruk av stivelse.	Spray alltid stivelse på vrangsidene av tøyet og rengjør strykejernet.
	Temperaturen på sålen er for lav eller for hyppig bruk av dampstråleknappen.	Sett termostaten på ønsket posisjon og vent lenger mellom dampstrålene.

Hvis du ikke klarer å finne årsaken til en feil kan du henvende deg til et offisielt godkjent kundesenter for ROWENTA. Adressene står i den vedlagte listen over kundesentre. Les mer om andre råd og tips på vår hjemmeside: [www.rowenta.com](http://www.rowenta.com).

Med forbehold om endringer!

## SÄKERHETSANVISNINGAR

- Vänligen läs noga igenom och spara denna bruksanvisning.
- Lämna aldrig apparaten utan tillsyn när kontakten är i och så länge den inte svalnat i ca 1 timme.
- Ditt strykjärn ska användas och placeras på ett stabilt underlag.
- När strykjärnet ställs på avställningsplattan, var noga med att den står på ett stabilt underlag.
- Koppla alltid ur apparaten: innan du fyller på eller sköljer vattentanken, innan rengöring, efter varje användning. Barn måste övervakas så att de inte leker med enheten.
- Håll strykjärn och sladd utom räckhåll för barn under 8 år. både när strykjärnet är varmt och när det håller på att svalna.
- Den här apparaten kan användas av barn från 8 år och uppåt samt av personer med begränsad fysisk, sensorisk eller mental förmåga eller med bristande erfarenheter och kunskaper, om de övervakas eller får instruktioner om hur apparaten ska användas på ett säkert sätt och om de förstår de risker den kan medföra.
- Skador på strykjärnets stryksula och ångfunktionen på grund av användning av felaktigt vatten (se Vilken typ av vatten får du använda?) och uteblivet underhåll (se Antikalksystem) ger inte rätt att returnera något under garantin.
- Rengöring och användarunderhåll får inte göras av barn utan tillsyn. Apparaten skall inte användas om den fallit i golvet, om den har synliga skador, om den läcker eller fungerar onormalt. Plocka aldrig isär apparaten själv: lämna in den på en godkänd serviceverkstad för att undvika fara.



- Ytor markerade med det här tecknet samt stryksulan kan bli mycket heta vid

användning. Vidrör dem aldrig innan järnet svalnat.

## VIKTIGA RÅD

- Elinstallationens märkspänning ska överensstämma med strykjärnets märkspänning (220–240V). Detta strykjärn måste kopplas till ett eluttag av jordad typ. All felanslutning kan orsaka irreparabla skador och gör att garantin träder ur kraft.
- Om förlängningssladd används, kontrollera att den är av tvåpolig typ med jordledning.
- Om sladden är skadad ska den omedelbart bytas ut av en godkänd serviceverkstad för att undvika olyckor.
- Koppla inte ur apparaten genom att dra i sladden.
- Doppa aldrig järnet i vatten! Ställ aldrig järnet under en kran med rinnande vatten.
- Vidrör aldrig sladdarna med järnets stryksula.
- Apparaten avger ånga som kan orsaka brännskador, i synnerhet när du stryker nära kanterna på strykbordet.
- Rikta aldrig ångan mot personer eller djur.
- Apparaten säkerhet uppfyller gällande bestämmelser och standarder (elektromagnetisk kompatibilitet, lågspänningsdirektiv, miljö).
- Produkten är endast avsedd för hemmabruk. Vid olämplig användning eller användning som inte följer bruksanvisningen, upphör garantin att gälla och tillverkaren fransäger sig allt ansvar.

### BIDRA TILL ATT SKYDDA MILJÖN!



- ① Apparaten innehåller en mängd material som kan återanvändas eller återvinnas.
- ➔ Lämna in den på en återvinningsstation eller i annat fall till en godkänd serviceverkstad för en miljöriktig hantering.

## Spara denna bruksanvisning

### BESKRIVNING

- |   |   |    |                                  |
|---|---|----|----------------------------------|
| 1 | Sprejmunstycke                          | 7  | Sladd                            |
| 2 | Påfyllningshåll med skjutknapp          | 8  | Handtag                          |
| 3 | Eco steam system                        | 9  | Kontrollampa för termostat       |
| a | Strykning utan ånga <small>✕DRY</small> | 10 | Termostat                        |
| b | Läget ECO                               | 11 | Vattentank                       |
| c | Läget BOOST                             | 12 | Indikator för maximal vattennivå |
| 4 | Self Clean (självrengöring)             | 13 | Stryksula                        |
| 5 | Sprejknapp <small>⚡</small>             | 14 | Auto-Off*                        |
| 6 | Knapp för ångpuff <small>☁</small>      | 15 | High Precision TIP               |

### FÖRE ANVÄNDNINGEN

**OBSERVERA!** Ta bort eventuella dekaleringar från stryksulan innan ni värmer upp strykjärnet (beroende på modell).

**OBSERVERA!** Innan ni använder strykjärnet för första gången i ångläge, rekommenderar vi att låta järnet vara på ett tag i vågrätt läge medan det hålls borta från strykplagget. Under samma förutsättningar tryck flera gånger på ångpuffen Superpressing.

Vid första användningstillfället kanske små partiklar kommer ut ur stryksulan. Det är en del av tillverkningsprocessen och är inte skadligt för dig eller dina kläder. De försvinner efter att du använt strykjärnet ett tag. Du kan skynda på processen genom att använda självrengöringsfunktionen (fig 5a–5b) och skaka strykjärnet försiktigt.

#### 1 • Vilken typ av vatten får du använda?

Använd rent kranvatten upp till en hårdhetsgrad på 17 °dH (tysk hårdhetsgrad). Vid mycket hårt vatten rekommenderar vi ett blandningsförhållande på 1:1 med destillerat eller avmineraliserat vatten.

**VIKTIGT** Värme koncentrerar elementen i vattnet under avdunstning. De vattensorter som listas nedan innehåller organiskt avfall eller mineralämnen som kan orsaka stänk, bruna fläckar eller en önskad förlitning av strykjärnet och ska ej användas i ditt strykjärn: vatten från torktumlare, parfumerat eller hårdat vatten, vatten från kylskåp, batterier eller klimatanläggningar, destillerat vatten eller regnvatten. Använd inte heller kokat eller filtrerat vatten eller vatten på flaska.

# ANVÄNDNING

## 2 • Fyll på vattentanken









**VIKTIGT** Innan du fyller på vattentanken, koppla ur strykjärnet och ställ in ångreglaget på torrläge .

Luta strykjärnet. Öppna påfyllningshålet (fig.6). Häll i vatten upp till maxmarkeringen (fig.7). Stäng påfyllningshålet (fig.8) och ställ tillbaka strykjärnet i horisontellt läge.

## 3 • Anpassar temperatur och ånga

Ställ in stryktemperaturen med hjälp av termostaten, beroende på materialet (fig.3).

Temperaturkontroll : Kontrolllampan för termostaten visar att stryksulan håller på att värmas upp. När kontrolllampan har släckts (fig.10) innebär det att den önskade temperaturen har uppnåtts och du kan börja stryka.

				ECO STEAM
	Bomull, linne		•••	 BOOST / ECO
	Siden, ull		••	 ECO
	Nylon		•	

**VIKTIGT** Det tar längre tid för strykjärnet att svalna än att värmas upp. Vi rekommenderar att du börjar med material som ska strykas på låg temperatur. För plagg som innehåller flera olika material, välj temperatur efter det ömtåligaste materialet.

**TIPS** Spreja alltid stärkelsen på baksidan av tyget som ska strykas.

## 4 • Strykning utan ånga

Vrid ångreglaget till  DRY (fig.11) och ställ in temperaturen, beroende på materialet (skötselpunkter •, ••, •••).

## 5 • Eco steam system

Det här ångstrykjärnet är försett med Eco Steam System. Det är en funktion som ger 3 ångalternativ för bästa möjliga strykresultat:

- Läget DRY: Strykning utan ånga, bra för underkläder eller glatta tyger.
- Läget ECO: För bästa möjliga strykning med ett ångflöde som anpassas perfekt efter alla typer av tyg. Den här inställningen säkerställer utmärkt strykresultat samtidigt som det sparar energi.
- Läget BOOST: Ger ett ångflöde som går att anpassa och ger perfekt resultat på de tjockaste tyger.

## 6 • Ångpuff (från och med temperaturinställningen ••)

Tryck på ångpuffknappen  för att få en kraftig ångpuff och få bort hårda veck (fig.16).

Vänta några sekunder mellan intryckningstillfällena.

## 7 • Vertikal ångpuff (från och med temperaturinställningen ••)

**VIKTIGT** Se till att hålla järnet på ca 10 – 20 cm avstånd från plagget för att inte bränna ömtåliga material.

Håll apparaten vertikalt och tryck på ångpuffknappen  (fig.17) för att släta ut skrynlor på hängande kläder, gardiner med mera.

Vänta några sekunder mellan intryckningstillfällena.

**VIKTIGT** Rikta inte ångan mot personer eller djur!

## 8 • Sprejfunktion

Tryck på sprejknappen  för att fukta hårda veck (fig.18).

## 9 • Antidroppsystem

Det här systemet motverkar att det rinner ut vatten från stryksulan vid för låg temperatur.

## 10 • Elektronisk 3-läges auto-off\*

När apparaten inte används, stängs den av automatiskt efter följande tidsintervall:

- efter 30 sekunder, när strykjärnet står på stryksulan eller ligger på sidan.
- efter 8 minuter, när strykjärnet står på hälen.

## EFTER ANVÄNDNING

### 11 • Tömning

Dra ut stickkontakten (fig.4), töm ut det resterande vattnet (fig.20) och ställ in ångreglaget på **☉DRY**.

### 12 • Förvaring

Låt apparaten kallna innan du ställer undan den för förvaring, stående på hälen (fig.21).

**VIKTIGT** Vira inte upp sladden runt den heta sulan. Förvara aldrig ditt strykjärn stående på stryksulan.

## RENGÖRING OCH SKÖTSEL

**VIKTIGT** Koppla ur och låt strykjärnet svalna helt och hållet innan skötsel och rengöring.

### 13 • Antikalksystem

Den antikalkpatron som finns i strykjärnet reducerar kalkbildningen betydligt. På så vis ökar livslängden för ditt strykjärn väsentligt. Antikalkpatronen utgör en fast beståndsdel av vattentanken och behöver inte bytas ut.

**VIKTIGT** Använd inga avkalkningsmedel, eftersom de skadar ytskiktet i ångkammaren och därför kan begränsa ångkapaciteten.

### 14 • Self Clean (för längre livslängd)

Tack vare självrengöringsfunktionen spolas smuts- och kalkpartiklar ut ur ångkammaren.

Fyll tanken upp till maxmarkeringen med kranvatten och värm upp strykjärnet till maxtemperaturen **•••**. Dra ur stickkontakten och håll strykjärnet vågrätt över en diskho. Skjut ångreglaget till läge SELF CLEAN (fig.5a-5b) och skaka strykjärnet försiktigt: nu startar en stark ångbildning. Efter några sekunder spolar vatten och ånga som kommer ut ur sulan bort smuts- och kalkpartiklar ur ångkammaren. Ställ ångreglaget på läge efter ca 1 minut **☉DRY**. Sätt i stickkontakten och värm upp strykjärnet en gång till. Vänta tills det resterande vattnet förångats.

Dra ur stickkontakten och låt strykjärnet kallna helt.

Den kalla sulan kan torkas av med en fuktig trasa.

**TIPS** Vi rekommenderar att göra en självrengöring cirka varannan vecka. Är vattnet väldigt hårt, rengör strykjärnet varje vecka.

### 15 • Rengöring

Torka vid behov av den avkylda apparaten med en fuktig trasa eller svamp. I kallt tillstånd kan strykjärnet och stryksulan torkas med en fuktig trasa eller svamp.

**VIKTIGT** Använd aldrig repande rengöringsmedel eller vassa föremål för att rengöra stryksulan och andra delar av strykjärnet. Om apparaten inte använts under en längre tid, använd SELF CLEAN-funktionen (se § 14).

## PROBLEM?

Problem	Möjlig orsak	Åtgärd
Strykjärnet är inkopplat men stryksulan förblir kall.	Det finns ingen strömtillförsel.	Försäkra dig om att stickkontakten sitter i ordentligt eller prova strykjärnet i ett annat vägguttag.
	Termostaten är för lågt inställd.	Vrid termostaten till en högre temperatur.
	Elektronisk auto-off* är aktiverad.	Rör på strykjärnet.
Kontrolllampan* eller den gula lampan tänds och släcks.	Det är helt normalt.	När kontrolllampan* eller den gula lampan tänds och släcks värms strykjärnet upp. Så fort lampan* slocknar eller den gröna lampan tänds har den inställda temperaturen* uppnåtts.
Det kommer ingen eller bara lite ånga.	Ångreglaget står på torrläge <sup>☉</sup> DRY .	Vrid ångreglaget till önskat läge.
	Det finns inte tillräckligt mycket vatten i tanken.	Fyll tanken.
	Antidroppfunktionen är aktiverad (§ 9).	Vänta tills stryksulan har uppnått den rätta temperaturen.
Stryksulan är smutsig eller brun och kan ge fläckar på tvätten.	Det finns föroreningar i ångkammaren eller på stryksulan.	Gör en självrengöring.
	Du använder kemiska tillsatser.	Tillsätt inga kemiska medel i vattnet i vattentanken. Gör en självrengöring.
	Du använder fel sorts vatten.	Använd endast rent kranvatten.
	Fibrer från tyget har fastnat i hålen på stryksulan och är brända.	Rengör stryksulan med en ickerepande svamp. Dammsug hålen på stryksulan då och då.
	Din tvätt är inte sköljd ordentligt eller du har strykt ett nytt plagg innan du tvättat det.	Se till att tvätten är ordentligt sköljd för att få bort rester av tvättmedel eller kemikalier.
	Du använder stärkelse.	Spreja alltid stärkelsen på baksidan av tyget och rengör stryksulan.
	Temperaturen på stryksulan är för låg.	Ställ in en högre temperatur.
Strykjärnet läcker.	Du har tryckt för ofta på ångpuffsknappen.	Vänta längre mellan ångpuffarna.
	Destillerat / avmineraliserat eller hårdat vatten används.	Använd endast rent kranvatten eller blanda hälften kranvatten med hälften destillerat/avmineraliserat vatten. Gör en självrengöring.

Kontakta en auktoriserad ROWENTA serviceverkstad, om du inte hittar orsaken till felet. Adresserna hittar du i det bifogade servicehäftet.  
Ytterligare tips hittar du på vår hemsida: [www.rowenta.com](http://www.rowenta.com)

Förbehåll för ändringar.



## TURVALLISUUSOHJEITA

- Lue nämä ohjeet huolella ja säilytä ne myöhempiä käyttöä varten.
- Älä koskaan jätä laitetta ilman valvontaa, jos siinä on virta päällä tai jos se ei ole jäähtynyt noin 1 tuntia.
- Silitysrautaa saa käyttää ja säilyttää tasaisella, vakaalla ja kuumuutta kestäväällä pinnalla.
- Kun laitat silitysraudan alustalle, varmista, että pinta, jolle sen asennat, on vakaa.
- Irrota laite sähköverkosta ennen vesisäiliön täyttämistä tai huuhtelua, ennen puhdistamista ja käytön jälkeen.
- Lapsia on pidettävä silmällä, jotta he eivät leiki laitteella.
- Pidä silitysraudan sähköjohto aina poissa alle 8-vuotiaiden lasten ulottuvilta, kun raudassa on virtaa tai rauta on jäähtymässä.
- Tätä laitetta saavat käyttää yli 8-vuotiaat lapset ja sellaiset henkilöt, joiden fyysiset tai henkiset kyvyt ovat heikentyneet tai joilla ei ole kokemusta tai tietoja, jos he ovat saaneet opastusta laitteen turvallisessa käytössä ja he ymmärtävät siihen liittyvät vaarat.
- Lapset saavat käyttää ja hoitaa laitetta vain aikuisten valvonnassa.
- Skador på strykjärnets stryksula och ångfunktionen på grund av användning av felaktigt vatten (se Vilken typ av vatten får du använda?) och uteblivet underhåll (se Antikalksystem) ger inte rätt att returnera något under garantin.
- Laitetta ei pidä käyttää jos se on pudonnut, se on selvästi vaurioitunut, vuotaa tai siinä on muuta toiminnallista vikaa. Älä koskaan pura laitetta. Tarkistuta se valtuutetussa huollossa vaaran välttämiseksi.



- Tällä merkillä varustetut pinnat ja pohjalevy tulevat hyvin kuumiksi laitteen käytön aikana. Älä koske näihin pintoihin, ennen kuin silitysrauta on jäähtynyt.

# TÄRKEITÄ SUOSITUKSIA

- Sähköverkon jännitteen täytyy vastata silytsraudan jännitettä (220-240V). Kytke silytsrauta aina maadoitettuun pistokkeeseen. Väärään jännitteeseen kytkettynä laite voi vaurioitua peruuttamattomasti eikä takuu ole tällöin voimassa.
- Jos käytät jatkojohtoa, varmista, että sen luokittelu on oikea (16A), se on maadoitettu ja johto on kierretty täysin auki.
- Jos laitteen sähköjohto on vaurioitunut, se on välittömästi vaihdettava uuteen valtuutetussa huoltopisteessä, jotta välttyttäisiin vaaratilanteelta.
- Älä irrota laitetta sähköverkosta vetämällä johdosta.
- Älä koskaan upota silytsrautaa veteen tai muuhun nesteeseen. Älä pidä sitä vesihanan alla.
- Älä koskaan kosketa sähköjohtoa silytsraudan pohjalevyllä.
- Laite muodostaa höyryä, joka voi aiheuttaa palovammoja erityisesti, jos silytät laudan nurkkaosassa.
- Älä koskaan osoita höyryä suoraan ihmisiä tai eläimiä kohti.
- Sinun turvallisuutesi vuoksi tämä laite täyttää siihen sovellettavat standardit ja määräykset (matalajännite-, sähkömagneettinen yhteensopivuus-, ympäristödirektiivit).
- Tämä tuote on suunniteltu käytettäväksi vain kotona. Kaikki kaupallinen tai virheellinen käyttö tai näiden ohjeiden laiminlyöminen kumoaa takuun, eikä valmistaja kannu mitään vastuuta.

## EDISTÄKÄÄMME YMPÄRISTÖNSUOJELUA!



① Laite on valmistettu monista käyttökelpoisista ja kierrätettävistä materiaaleista.

➡ Toimita se keräyspisteeseen tai valtuutettuun huoltokeskukseen, jotta se käsitellään asianmukaisesti.

## Säilytä nämä ohjeet

### KUVAUS

- |  |                                   |
|--|-----------------------------------|
| 1 Suihke                               | 7 Sähköjohto                      |
| 2 Täyttöaukko ja korkki                | 8 Kädensija                       |
| 3 Eco steam system                     | 9 Merkkivalo lämpötilan kontrolli |
| a Ilman höyryä <small>✕DRY</small>     | 10 Termostaatti*                  |
| b ECO-asento                           | 11 Vesisäiliö                     |
| c BOOST-asento                         | 12 Maksimitäyttötason ilmaisin    |
| 4 Self Clean                           | 13 Pohja                          |
| 5 Suihkeen käyttö <small>👉</small>     | 14 Auto-Off*                      |
| 6 Höyrysuihkun käyttö <small>👉</small> | 15 High Precision TIP             |

### ENNEN ENSIMMÄISTÄ KÄYTTÖKERTAA

**HUOMIO!** Ota mahdolliset etiketit silytsraudan pohjasta ennen raudan lämmittämistä (mallikohtainen piirre).

**HUOMIO!** Kun käytät silytsraudan höyrytoimintoa ensimmäistä kertaa, kehotamme antamaan raudan toimia hetken vaakaasennossa ilman kangasta. Tämä ei kuitenkaan ole vaarallista ja lakkaa pian.

Ensimmäisellä käyttökerralla voi havaita, että pieniä hiukkasia tulee ulos pohjalevystä. Tämä on osa valmistusprosessia eikä se ole haitallista vaatteille.

Se häviää muutaman käyttökerran jälkeen. Sinä voit nopeuttaa tätä käyttämällä itsepuhdistustoimintaa (kuvat 5a 5b) ja ravistamalla rautaa kevyesti.

#### 1 • Millaista vettä käyttää?

Käytä vesijohtovettä, jonka kovuus on 17° dH (= saksalainen kovuus) eli 3 mmol/l. Jos vesi on kovempaa, suosittelemme, että sekoitat vesijohtovettä ja tislattua vettä 50/50.

**TÄRKEÄÄ:** Älä lisää vesisäiliön sisältöön mitään, älä käytä pyykinkuivaajien vettä, hajustettua tai pehmenettyä vettä, jääkaappien sulatusvettä, akkuvettä, ilmastointilaitteiden vettä.

Näissä vesissä on orgaanisia jäämiä tai mineraalijäämiä, jotka tiivistyvät lämmön vaikutuksesta ja voivat aiheuttaa roiskeita, ruskeita läikkiä ja laitteen enneaikaista kulumista.

# KÄYTTÖ

## 2 • Täytä säiliö

**TÄRKEÄÄ** Ennen vesisäiliön täyttämistä laite on irrotettava verkosta ja höyryvalitsin on asennettava asentoon .

Pidä silitysrautaa kaltevassa asennossa. Avaa täyttöaukko (kuva 6). Täytä vedellä aina maksimimerkkiin saakka (kuva 7).

Sulje täyttöaukko (kuva 8). Voit laittaa silitysraudan taas vaaka-asentoon.

## 3 • Lämpötilan ja höyryn säätö

Sääda silityslämpötila termostaatin valitsimen avulla silittämäsi kankaan tyyppin mukaan (kuva 3).

Lämpötilan kontrolli : merkkivalot ilmoittavat, onko pohja valitun lämpöinen. Kun merkkivalo sammuu (kuva 10), haluttu lämpötila on saavutettu, voi alkaa silittämään.

				ECO STEAM
	Puuvilla, pellava		•••	 BOOST / ECO
	Silkki, villa		••	 ECO
	Nylon		•	

**TÄRKEÄÄ** Raudan jäähtyminen kestää pidempään kuin sen lämpiäminen. Suosittelemme, että aloitatte silittämällä arkoja kankaita minimilämpötilassa. Silittettäessä useista materiaaleista valmistettuja vaatteita on käytettävä arimman materiaalin vaatimaa lämpötilaa.

**NEUVOJA** Suihkuta tarkki aina silittävän kankaan kääntöpuolelle.

## 4 • Silitä ilmanhöyryä

Sääda höyryn säätövalitsin asentoon  (kuva 11) ja sääda lämpötila kangastyypin mukaan (symbolit •, ••, •••).

## 5 • Eco steam system

Höyrysilitysraudasi on varustettu Eco Steam -järjestelmällä, joka tarjoaa kolme silityslaatu parantavaa höyryasetusta:

- DRY-asento: silittää ilman höyryä. Sopii herkkään tai täydelliseen viimeistelyyn.
- ECO-asento: optimoitu silityslaatu höyryteholla, jonka voi säätää jokaiselle tekstiilityypille sopivaksi. Asetus takaa erinomaisen silityslaadun pienemmällä energiankulutuksella.
- BOOST-asento: voimakkaampi säädeltävä höyryteho takaa paremman lopputuloksen paksuimmille tekstiileille.

## 6 • Höyryn suihkutus (alkaen lämpötilasäädöstä ••)

Paina käyttövalitsinta  saadaksesi voimakkaan höyrysuikun ja poistaaksesi sitkeät rypyt (kuva 16). Odota muutama sekunti painallusten välillä.

## 7 • Pystysuora höyrysuihku (alkaen lämpötilasäädöstä ••)

**NEUVO** Jotta arat kankaat eivät pala, niiden on oltava noin 10 – 20 cm : n päässä raudasta.

Pidä silitysrauta pystysuorassa ja paina valitsinta  (kuva17) poistaaksesi ripustetut vaatteet, verhot yms.

Odota muutama sekunti painallusten välillä.

**TÄRKEÄÄ** Älä suuntaa höyrysuikua ihmisiä tai eläimiä kohti.

## 8 • Suihke

Paina valitsinta kosteuttaaksesi sitkeät rypyt  (kuva 18).

## 9 • Tippumisen estojärjestelmä

Se estää veden tippumisen pohjan läpi, jos valittu lämpötila on liian matala.

## 10 • Automaattinen pysäytys, 3 asentoa\*

Jos laite on päällä mutta ei liiku, rauta sammuu automaattisesti ja automaattisen sammutuksen merkkivalo vilkkuu (kuva 19):

- 30 sekunnin kuluttua, jos silitysrauta lepää pohjalla tai se on asetettu kyljelleen.
- 8 minuutin kuluttua, jos silitysrauta on alustallaan.

## SILITYKSEN JÄLKEEN

### 11 • Tyhjennä rauta

Irrota silitysrauta verkosta (kuva 4), tyhjennä jäännösvesi (kuva 20) ja säädä höyryn säätövalitsin asentoon **✳️ DRY**.

### 12 • Laita rautasi säilytykseen

Anna silitysraudan jäähtyä ennen sen laittamista säilytykseen pystysuorassa alustalla (kuva 21).

**TÄRKEÄÄ** Älä kierrä johtoa alustan ympärille.

## HOITO JA PUHDISTUS

**TÄRKEÄÄ** Irrota rauta verkosta ja anna sen jäähtyä ennen puhdistusta ja hoitoa.

### 13 • Kalkkikarstan poistojärjestelmä

Silitysraudassa on kalkinpoistopatruuna, joka vähentää kalkkikarstan muodostumista. Silitysraudan käyttöikä kasvaa huomattavasti.

Kalkinpoistopatruuna on vesisäiliön kiinteä osa eikä sitä tarvitse vaihtaa.

**TÄRKEÄÄ** Älä käytä kalkinpoistotuotteita, ne voivat vahingoittaa höyrykammiota ja häiritä höyryntuottoa.

### 14 • Self Clean (pidempää käyttöikää varten)

Itsepuhdistusjärjestelmä huuhtelee pois lian ja mahdolliset kalkkihiukkaset, jotka voivat jääneet höyrykammioon.

Täytä säiliö aina maksimimerkkiin saakka ja lämmitä maksimilämpötilaan saakka

•••. Irrota laite verkosta ja pidä silitysrauta vaakasuorassa asennossa pesualtaan päällä. Pidä höyryn säätövalitsin asennossa SELF CLEAN (kuva 5a-5b) ja ravista rautaa kevyesti: höyryä muodostuu runsaasti. Muutaman sekunnin kuluttua vesi ja höyry tulevat pohjan läpi huuhdellen lian ja kalkkihiukkaset pois höyrykammiosta. Säädä höyrysäätövalitsin asentoon noin 1 minuutin kuluttua **✳️ DRY**. Kytke silitysrauta ja anna sen kuumentua uudestaan. Odota, että jäännösvesi haihtuu. Irrota rauta ja anna sen jäähtyä kokonaan. Kun pohja on kylmä, pyyhi se kostealla kankaalla.

**NEUVO** Tee SELF CLEAN –puhdistus noin joka toinen viikko. Jos vesi on hyvin kovaa, tee se joka viikko.

### 15 • Puhdista rauta

Pyyhi jäähtynyt laite kostella kankaalla tai sienellä. Poista jäljet ja lika pohjasta kostella kankaalla tai sienellä.

**TÄRKEÄÄ** Älä käytä teräviä tai naarmuttavia tuotteita puhdistaessasi pohjaa tai laitteen muita osia. Jos laite on pitkään käyttämättä, käytä SELF CLEAN toimintoa (katso § 14).

## MAHDOLLISIA ONGELMIA

Ongelma	Syy	Ratkaisu
Silitysrauta on kytketty verkkoon, mutta pohja on edelleen kylmä tai ei lämmitä.	Ei virransyöttöä.	Tarkista, että pistoke on kunnolla pistorasiassa tai koeta kytkeä laite toiseen pistorasiaan.
	Lämpötilan säätö liian matalalla.	Säädä termostaatti haluttuun asentoon.
	Automaattinen elektroninen sammutus on aktivoitu.	Liikuta rautaa.
Käytön merkkivalo* syttyy ja sammuu.	Normaalia.	Käytön merkkivalo* syttyy ja sammuu ilmoittaen, että rautaa kuumenee. Heti kuin lämpötilakontrollin merkkivalo* sammuu tai vihreä merkkivalo* syttyy, haluttu lämpötila on saavutettu.
Höyryä ei tule tai sen määrä on liian pieni.	Höyrynsäätövalitsin on säädetty asentoon  DRY	Laita höyryvalitsin haluttuun asentoon.
	Säiliössä ei ole tarpeeksi vettä.	Täytä säiliö.
	Tippumisenestojärjestelmä on aktivoitu (§ 9).	Odota, että pohja on saavuttanut uudestaan halutun lämpötilan.
Pohja on likainen ja voi jättää kankaaseen tahroja.	Höyrykammiossa /pohjassa mahdollisesti jäämiä.	Tee automaattinen puhdistus ja puhdista rauta normaalisti.
	Käytät kemiallisia lisäaineita.	Älä lisää kemiallisia lisäaineita säiliössä olevaa veteen ja puhdista rauta.
	Käytät puhdasta tislattua vettä tai vettä, josta on poistettu mineraalit.	Käytä puhdasta hanavettä tai sekoita suhteessa 1:1 Hanavettä ja tislattua vettä ja puhdista rauta.
Vesi tulee ulos pohjasta.	Käytät tärkkiä.	Suihkuta tärkki aina kankaan kääntöpuolelle ja puhdista rauta.
	Lämpötila on liian matala ja höyryvalitsimen käyttö liian usein toistuvaa.	Laita termostaatti haluttuun asentoon ja jätä pidempi väli höyrysuihkujen välille.

Jos et onnistu määrittämään vian syytä, voit kääntyä valtuutetun ROWENTA-jälkimyyntipalvelun puoleen. Osoitteet löydät oheista jälkimyyntipalvelulistasta. Muita neuvoja ja vinkkejä saat kotisivuiltamme: [www.rowenta.com](http://www.rowenta.com).

Varaamme oikeuden tehdä muutoksia!

## **PER LA VOSTRA SICUREZZA**

- Leggere attentamente le istruzioni d'uso e conservarle.
- Non lasciate mai l'apparecchio senza sorveglianza quando è collegato alla corrente elettrica e fino a quando non si sia completamente raffreddato (1 ora circa).
- Il vostro ferro deve essere utilizzato e appoggiato sopra una superficie stabile e resistente al calore.
- Quando posate il ferro sul suo poggia-ferro, assicuratevi che la superficie d'appoggio sia stabile.
- Scollegate sempre l'apparecchio: prima di riempirlo o di sciacquare il serbatoio e prima delle operazioni di pulizia dopo ogni utilizzo..
- È opportuno sorvegliare i bambini per assicurarsi che non giochino con l'apparecchio.
- Tenere il ferro e il cavo lontano dalla portata dei bambini al di sotto di 8 anni di età.
- Questo apparecchio può essere utilizzato da bambini al di sopra di 8 anni di età e da persone le cui capacità fisiche, sensoriali o mentali sono ridotte, o da persone prive di esperienza o di conoscenza, purché abbiano potuto beneficiare, tramite una persona responsabile della loro sicurezza, di una sorveglianza o di istruzioni preliminari relative all'uso dell'apparecchio.
- Le operazioni di pulizia e di manutenzione non devono essere effettuate da bambini non sorvegliati.
- Per danni alla piastra del ferro da stiro e alla funzione vapore dovuti all'utilizzo di acqua non idonea (vedere "Che tipo di acqua si può utilizzare?") e alla mancata manutenzione (vedere "Anti calc") non è possibile la restituzione in garanzia.
- Non utilizzate l'apparecchio se è caduto, se perde acqua, se presenta danni visibili o anomalie di funzionamento. Non smontate

mai l'apparecchio: fatelo esaminare presso un Centro di Assistenza Autorizzato onde evitare eventuali rischi.



- Le superfici su cui è presente questo simbolo e la piastra possono diventare molto calde durante l'uso. Non toccare tali parti fino a che il ferro non si è raffreddato.

## RACCOMANDAZIONI IMPORTANTI

- La tensione della vostra installazione deve corrispondere a quella del ferro da stiro (220- 240 V). Collegare sempre il ferro a una presa con messa a terra. Qualsiasi errore di collegamento può causare danni irreversibili al ferro da stiro ed annullarne la garanzia.
- Se utilizzate una prolunga verificate che sia del voltaggio corretto (16A) con conduttore di terra, e che sia completamente estesa.
- Se il cavo di alimentazione è danneggiato, deve essere immediatamente sostituito presso un Centro Assistenza Tecnica autorizzato per evitare situazioni di pericolo.
- Evitate di scollegare l'apparecchio tirando il cavo.
- Non immergere mai il ferro da stiro in acqua o in altri liquidi. Non collocarlo mai sotto rubinetti aperti.
- Non toccate mai il cavo con la piastra del ferro da stiro.
- Il vostro apparecchio emette vapore che può provocare ustioni, soprattutto se stirate su un angolo dell'asse da stiro..
- Evitate di dirigere il vapore verso persone o animali.
- Per garantire la massima sicurezza, questo apparecchio è conforme agli standard e alle normative applicabili (Basso voltaggio, Compatibilità elettromagnetica, Direttive ambientali)
- Il presente apparecchio è stato progettato per il solo uso domestico. Qualsiasi utilizzo non appropriato o non conforme alle istruzioni per l'uso non vincolerà il produttore ad alcuna responsabilità o garanzia.



### Protezione dell'ambiente!



Il vostro apparecchio è composto da diversi materiali che possono essere riciclati. Lasciatelo in un punto di raccolta o presso un Centro Assistenza Autorizzato.

## CONSERVARE QUESTE ISTRUZIONI

### DESCRIPTION

- |  |                                       |
|--|---------------------------------------|
| 1 Ugello spray   | 7 Cavo di alimentazione               |
| 2 Foro di riempimento con pulsante   | 8 Impugnatura                         |
| 3 Eco steam system   | 9 Spia di controllo della temperatura |
| a Senza vapore                | 10 Termostato                         |
| b Posizione ECO  | 11 Serbatoio dell'acqua               |
| b Posizione BOOST  | 12 Indicazione di massimo livello     |
| 4 Self Clean   | 13 Piastra                            |
| 5 Pulsante spray              | 14 Auto-Off*                          |
| 6 Tasto erogazione di vapore  | 15 High Precision TIP                 |

### PRIMO DELL'USO

**ATTENZIONE!** Togliete le eventuali etichette dalla piastra prima di scaldare il ferro da stiro (a seconda del modello).

**ATTENZIONE!** Prima del primo utilizzo del ferro da stiro in posizione vapore sui tessuti, vi raccomandiamo di farlo funzionare per qualche istante in posizione orizzontale senza appoggiarlo sulla vostra biancheria. Nelle stesse condizioni, azionate parecchie volte il comando Supervapore. Al primo utilizzo, è possibile riscontrare una fuoriuscita di particelle dalla piastra. Ciò è dovuto al processo di fabbricazione e non è dannoso né per l'utilizzatore né per gli abiti. Dopo alcuni utilizzi,

(\*) a seconda del modello

il fenomeno scomparirà. È possibile accelerarlo utilizzando la funzione di autopulitura (fig. 5a - 5b) e scuotendo delicatamente il ferro.

## 1 • Che tipo di acqua si può utilizzare?

Si può utilizzare acqua pulita del rubinetto fino ad un grado di durezza di 17 °dH (= durezza secondo le norme tedesche). In caso di acqua con grado di durezza più elevato consigliamo di mescolarla in proporzione 1:1 con acqua distillata.

**IMPORTANTE** Non aggiungere niente al contenuto del serbatoio dell'acqua. Non utilizzare l'acqua degli asciugabiancheria, l'acqua profumata o addolcita, l'acqua dei frigoriferi, delle batterie, dei condizionatori, l'acqua distillata pura o l'acqua piovana. Queste acque contengono rifiuti organici o elementi minerali che si concentrano sotto l'effetto del calore e possono provocare sbavature, colature scure o un invecchiamento.

## UTILIZZO

### 2 • Riempire il serbatoio











**IMPORTANTE** Prima di riempire il serbatoio dell'acqua estrarre la spina e portare il regolatore del vapore sulla posizione **DRY**.

Tenete il ferro da stiro in posizione obliqua. Il foro di riempimento può venire aperto leggermente premendo l'apposito pulsante, il quale si innesta in posizione (fig.6). Aggiungete acqua fino alla marcatura max (fig.7). Chiudete il foro di apertura e riposizionate in orizzontale il ferro (fig.8).

### 3 • Impostazione temperatura e vapore

Impostate la temperatura di stiratura a seconda del tipo di tessuto con l'ausilio del regolatore di temperatura. Vi consigliamo di orientarvi in base alla tabella sottostante (fig.3).

Controllo della temperatura (fig.10) : La lampada spia accesa segnala che la piastra è in fase di riscaldamento. Lo spegnimento della lampada spia segnala che è stata raggiunta la temperatura desiderata.

				  <b>ECO STEAM</b>	
	cotone, lino		•••		<b>BOOST / ECO</b>
	seta, lana		••		<b>ECO</b>
	Nylon		•		

**IMPORTANTE** Poiché il raffreddamento richiede più tempo del riscaldamento, consigliamo di stirare prima i tessuti delicati sulla regolazione della temperatura più bassa. Per indumenti composti da materiali diversi, scegliere la temperatura adatta al tipo di tessuto più delicato.

**IMPORTANTE** Spruzzare l'amido sempre sul rovescio del tessuto.

### 4 • Stirare senza vapore

Per stirare senza la costante emissione di vapore, portare il regolatore del vapore su **DRY** (fig.11 e selezionare la temperatura a seconda del tipo di tessuto (punti di trattamento •, ••, •••).

### 5 • Eco steam system

Il ferro a vapore è dotato dell'Eco Steam System. Questa funzione offre 3 impostazioni di vapore per una stiratura ottimale:

- Posizione DRY: stiratura senza vapore, ideale per capi delicati o per rifiniture perfette.
- Posizione ECO: per una stiratura ottimizzata con erogazione di vapore adatta a tutti i tipi di tessuto. Questa impostazione assicura una stiratura di qualità e al contempo un risparmio energetico.
- Posizione BOOST: maggiore erogazione di vapore variabile per un risultato perfetto o per i tessuti più spessi.

### 6 • Supervapore

(a partire dal livello di temperatura ••)

Per generare un forte colpo di vapore e rimuovere con esso pieghe ostinate, premete il pulsante  (fig.16).

Lasciate un intervallo di qualche secondo fra due pressioni.

### 7 • Vapore verticale

(a partire dal livello di temperatura ••)

**IMPORTANTE** per evitare di bruciare i tessuti delicati, porli ad una distanza di 10-20 cm dal ferro.

(\*) a seconda del modello



Premete il pulsante  per togliere l'aspetto sgualcito e rinfrescare capi di abbigliamento appesi, tende, ecc., (fig.17).

Lasciate un intervallo di qualche secondo fra due pressioni.

**IMPORTANTE Non dirigere il vapore verso persone o animali e non trattare i capi mentre sono indossati.**

## 8 • Spray

Per inumidire pieghe ostinate, premete il pulsante  (fig.18).

## 9 • Sistema Anti-Drip

Questa funzione evita che a temperature troppo basse l'acqua fuoriesca dalla piastra.

## 10 • Sistema di spegnimento elettronico a 3 posizioni\*

Se l'apparecchio acceso non viene mosso, esso si spegne automaticamente in base ai seguenti intervalli:

- Dopo 30 sec se il ferro da stiro è appoggiato sulla piastra o su di un lato.

- Dopo 8 min se il ferro da stiro è appoggiato sulla parte posteriore.

## DOPO LA STIRATURA

### 11 • Svuotamento

Staccare la spina, scaricare l'acqua residua e portare il regolatore del vapore su  .

Dopo di che lasciar raffreddare l'apparecchio (fig.4 e fig.20).

### 12 • Riporre l'apparecchio

Riporre l'apparecchio appoggiandolo verticalmente sulla parte posteriore (fig.21).

**IMPORTANTE Non avvolgere il cavo attorno alla piastra calda.**

## PULIZIA E MANUTENZIONE

**IMPORTANTE Estrarre la spina e lasciar raffreddare l'apparecchio dopo la pulizia e manutenzione.**

### 13 • Sistema anticalcare

La cartuccia anticalcare contenuta nel ferro da stiro riduce notevolmente la formazione del calcare. In tal modo viene prolungata considerevolmente la durata del vostro ferro da stiro.

La cartuccia anticalcare è un componente fisso del serbatoio dell'acqua e non necessita di essere sostituita.

**IMPORTANTE Per la pulizia della piastra non usare detersivi corrosivi e abrasivi o oggetti appuntiti.**

### 14 • Self Clean

Mediante la funzione autopulente, le particelle di e le impurità di calcare vengono espulse dalla camera del vapore.

Riempire il serbatoio fino al segno max. con acqua di rubinetto e riscaldare il ferro da stiro fino alla temperatura max  . Staccare la spina di alimentazione.

Tenere il ferro da stiro in posizione orizzontale sopra un lavandino e portare il regolatore del vapore oltre la posizione mantenendolo continuamente fermo nella posizione Self Clean (fig.5a-5b) e scuotere delicatamente il ferro : dapprima si forma un forte vapore.

Dopo alcuni secondi, l'acqua e il vapore che fuoriescono dalla piastra espellono le particelle di e le impurità calcare dalla camera del vapore. Dopo circa 1 minuto, portare il regolatore del vapore sulla posizione  . Inserire la spina di alimentazione e far riscaldare ancora una volta l'apparecchio. Aspettare che l'acqua residua sia evaporata. Staccare la spina e fare raffreddare completamente il ferro da stiro. La piastra raffreddata può essere pulita con un panno.

**Consigliamo di effettuare l'autopulizia ca. ogni 2 settimane.**

**In caso di acqua fortemente calcarea, è consigliabile un'autopulizia settimanale.**

### 15 • Pulire

Pulire se necessario il ferro da stiro raffreddato usando un panno umido o una spugna. Rimuovere eventuali tracce di sporco presenti sulla piastra con un panno umido o una spugna.

**Importante Non impiegare detersivi corrosivi o oggetti appuntiti. Se l'apparecchio è rimasto inutilizzato a lungo, utilizzare la funzione SELF-CLEAN (vedere § 14).**

## POSSIBILI GUASTI E LORO ELIMINAZIONE

Problemi	Possibile causa	Rimedio
La piastra rimane fredda o non si riscalda.	Non vi è alimentazione di corrente.	Controllare se la spina è correttamente inserita o provate ad inserirla in un'altra presa.
	Il regolatore della temperatura è impostato su un valore troppo basso.	Portare il regolatore della temperatura nel campo desiderato.
	Il sistema elettronico di spegnimento* automatico è attivo.	Utilizzare il ferro.
La lampada* spia si accende e si spegne.	Procedura normale.	L'accensione e lo spegnimento della lampada* spia segnalano la fase di riscaldamento del ferro da stiro. Non appena viene raggiunta la temperatura* impostata, la lampada spia* si spegne.
Il vapore fuoriesce solo in ridotta quantità o non fuoriesce del tutto.	Il regolatore del vapore è sulla posizione $\otimes$ DRY.	Portare il regolatore della temperatura nel campo desiderato.
	Non vi è acqua a sufficienza nel serbatoio.	Riempite il serbatoio.
	La funzione Anti-Drip è attivata (§ 9).	Attendete fino a quando la piastra non ha nuovamente raggiunto la corretta temperatura.
Le impurità che fuoriescono dai fori del vapore macchiano gli indumenti.	Possibili residui nella camera del vapore/ piastra.	Effettuare l'autopulizia.
	State utilizzando additivi chimici.	Non aggiungere additivi chimici all'acqua nel serbatoio.
	State utilizzando acqua distillata pura o acqua addolcita.	Usare acqua del rubinetto pura o una miscela 1:1 di acqua del rubinetto e acqua demineralizzata.
	State utilizzando amido.	Spruzzare l'amido sempre sul rovescio del tessuto.
Dalla piastra fuoriesce acqua.	Temperatura della piastra troppo bassa a causa dell'azionamento troppo frequente del pulsante Supervapore.	Aumentare leggermente l'intervallo fra i getti di vapore.

In caso non riusciate a trovare la causa dell'anomalia, rivolgetevi ad un centro di assistenza autorizzato ROWENTA. Gli indirizzi sono indicati nel foglio allegato. Troverete ulteriori suggerimenti ed accorgimenti al nostro sito internet: [www.rowenta.it](http://www.rowenta.it)

Con riserva di modifiche!

IT

## **INSTRUCCIONES DE SEGURIDAD**

- Lea atentamente estas instrucciones y guárdelas para posteriores consultas.
- Nunca deje el aparato desatendido cuando esté conectado a la red eléctrica salvo que se haya enfriado durante aproximadamente 1 hora.
- La plancha debe utilizarse y debe colocarse sobre una superficie plana, estable y resistente al calor.
- Cuando coloque la plancha sobre el reposaplanchas, asegúrese de que dicha superficie sea estable.
- Desenchufe siempre el aparato: antes de proceder a rellenar o aclarar el depósito de agua, antes de limpiarlo o después de cada uso.
- Debe vigilarse a los niños para asegurarse de que no juegan con el aparato.
- Mantenga la plancha y el cable lejos del alcance de los niños menores de 8 años cuando esté conectada o en proceso de enfriamiento.
- Este electrodoméstico puede ser usado por niños de 8 años en adelante y por personas con capacidades físicas, sensoriales o mentales reducidas o falta de conocimientos y experiencia en el manejo de este tipo de aparatos, siempre que cuenten con supervisión o hayan recibido instrucciones sobre el uso seguro del electrodoméstico y entiendan los riesgos que implica.
- No se aceptan devoluciones en período de garantía por los daños que se produzcan en la suela de la plancha y en la función de vapor a consecuencia del uso de un agua inadecuada (véase «¿Qué agua se puede usar ?») y de la falta de mantenimiento (véase «sistema antical»).
- La limpieza y el mantenimiento de usuario no deben realizarlas niños sin supervisión.
- El aparato no debe utilizarse si se ha caído al

suelo, si muestra signos de daños o fugas, o bien si ha dejado de funcionar adecuadamente. Nunca desmonte el aparato. Para evitar cualquier peligro, haga que siempre lo inspeccionen en un Centro de Servicio Autorizado.



- Las superficies que están marcadas con este signo y la suela metálica se calientan de manera excesiva durante el uso del aparato. No toque dichas superficies antes de que la plancha se haya enfriado.

## RECOMENDACIONES IMPORTANTES

- El voltaje de su instalación eléctrica debe corresponder al de la plancha (220-240V). Siempre conecte la plancha en un enchufe con conexión a tierra. Si se efectúa una conexión con un voltaje inadecuado es posible que se produzca un daño irreversible en la plancha y la garantía quedará anulada.
- Si utiliza un cable de extensión de red, asegúrese de que tenga la capacidad correcta (16A) con conexión a tierra y de que esté completamente extendido.
- Si el cable de alimentación eléctrica está dañado, deberá ser reemplazado en el Centro de Servicio Autorizado para evitar cualquier daño.
- No desconecte el aparato tirando del cable.
- Nunca sumerja la plancha en agua o el cualquier otro líquido. Nunca coloque el aparato bajo el grifo del agua.
- Nunca toque el cable eléctrico con la suela metálica de la plancha.
- El aparato emite vapor, lo que puede ocasionar quemaduras, especialmente cuando se está planchando cerca del borde la tabla de planchar.
- Nunca dirija el vapor hacia personas o animales.
- Para su seguridad, este aparato respeta las leyes y normativas aplicables (directivas de baja tensión, compatibilidad electromagnética, medio ambiente, etc.).
- Este producto está diseñado únicamente para uso doméstico. En caso de uso comercial, uso inadecuado o incumplimiento de las instrucciones, el fabricante declina cualquier responsabilidad y la garantía quedará invalidada.



¡Participemos en la protección del medio ambiente!

- ① Su aparato contiene muchos materiales valorizables o reciclables.
- ② Llévelo a un punto limpio o en su defecto a un centro de servicio concertado para su tratamiento.

## Conserve estas instrucciones

### DESCRIPCIÓN DEL APARATO

- |   |  |    |  |
|---|--|----|--|
| 1 | Pulverizador   | 8  | Asa                                    |
| 2 | Orificio de llenado con tapa deslizante  | 9  | Luz piloto                             |
| 3 | Regulador de salida de vapor<br>a Sin vapor <small>☀️ DRY</small><br>b Posición en SECO<br>c Posición FUERTE | 10 | Regulador de temperatura               |
| 4 | Self Clean (auto limpieza)   | 11 | Depósito de agua                       |
| 5 | Pulsador pulverizador  | 12 | Indicación del nivel máximo de agua    |
| 6 | Pulsador golpe de vapor  | 13 | Suela                                  |
| 7 | Cable de alimentación  | 14 | Indicador luminoso de autodesconexión* |
|   |  | 15 | High Precision TIP                     |

### ANTES DEL PRIMER USO

¡Atención! Retire las posibles etiquetas de la suela antes de calentar la plancha (según el modelo).

¡Atención ! Antes de utilizar la plancha por primera vez en posición vapor, le aconsejamos que la haga funcionar algunos momentos en posición horizontal y sin ropa debajo. En estas mismas condiciones, accione varias veces el mando Superpressing.

La primera vez que utilice el aparato puede que advierta que salen pequeñas partículas de la suela. Es parte del proceso de fabricación y no es nocivo ni para usted ni para sus prendas de ropa. Cuando haya utilizado la plancha en varias ocasiones, dejará de ocurrir. Puede hacer que deje de ocurrir antes con la función de auto limpieza (fig 5a – 5b) y agitando la plancha con suavidad.

## 1 • ¿Qué tipo de agua se puede utilizar?

Se puede utilizar agua del grifo limpia con un grado de dureza calcárea de entre 20 y 35 mgr/L (puede consultar este dato en su ayuntamiento).

Con agua más dura recomendamos mezclar 50% de agua del grifo y 50% de agua mineral envasada.

**IMPORTANTE** No añada nada al contenido del depósito de agua. No utilice agua de las secadoras, agua perfumada o blanda, agua de los refrigeradores, de las baterías, de los climatizadores, agua pura destilada o agua de lluvia.

Estas aguas contienen residuos orgánicos o elementos minerales que se concentran con el calor y pueden provocar salidas de vapor, manchas oscuras o un envejecimiento prematuro del aparato.

## UTILIZACIÓN

### 2 • Llenar el depósito









**IMPRTANTE** ¡Antes de llenar el depósito de agua, retirar el enchufe de la red y ajustar el regulador de vapor a la posición !  DRY .

Mantener la plancha en posición inclinada. Abrir el orificio de llenado (fig.6). Introducir agua hasta la marca Máx (fig.7). Cerrar el orificio de llenado (fig.8) y volver a colocar la plancha en posición horizontal.

### 3 • Ajuste de temperatura u vapor

Seleccionar la temperatura de planchado con la ayuda del regulador de temperatura según el tipo de tejido (fig.3).

Control de la temperatura : Al encenderse la luz piloto, se indica el calentamiento de la suela. El apagado de la luz piloto (fig.10) indica que se ha alcanzado la temperatura deseada y puede empezar a planchar.

				
				ECO STEAM
	algodón, lino		•••	 BOOST / ECO
	seda, lana		••	 ECO
	Nylon		•	

**IMPORTANTE** Debido a que la plancha tarda más en enfriarse que en calentarse, recomendamos comenzar primero por el planchado de tejidos sensibles con el ajuste de temperatura más bajo. Para prendas de ropa compuestas por diferentes materiales, seleccione la temperatura adecuada al tejido más delicado.

**CONSEJO** : Aplicar el almidón siempre en la parte interior de los tejidos.

### 4 • Planchado sin vapor

Girar el regulador de vapor a  DRY (fig.11) y ajustar la temperatura según el tipo de tejido (símbolos de puntos •, ••, •••).

### 5 • Eco Steam System

Su Plancha de Vapor dispone del sistema Eco Steam. Esta función le ofrece 3 posiciones de vapor que le dan un planchado óptimo:

- Posición en SECO: Para un planchado sin vapor, ideal para prendas delicadas o terminados perfectos.
- Posición ECO: Para un planchado óptimo con salida de vapor adaptado perfectamente a todos los tipos de tejido. Esta posición le asegura resultados de planchado de calidad ahorrando energía.
- Posición FUERTE: Para una mejor salida de vapor variable que alcanza un resultado perfecto en los tejidos más gruesos.

## 6 • Golpe de vapor

(Ajuste de temperatura por encima de la Pos. \*\*)

Para eliminar arrugas rebeldes con un golpe de vapor fuerte, presione el pulsador de golpe de vapor  (fig.16).

Respete un intervalo de algunos segundos entre dos pulsaciones.

## 7 • Chorro de vapor vertical

Golpe de vapor vertical

**CONSEJO :** Para evitar que los tejidos delicados se quemen, deben situarse aproximadamente de 10 a 20 cm de la plancha.

Para eliminar arrugas de prendas colgadas, cortinas, etc., mantener el aparato en posición vertical y pulsar la tecla de golpe de vapor  (fig.17).

**IMPORTANTE ¡No dirigir el golpe de vapor nunca contra personas o animales!**

## 8 • Función Spray

Para humedecer arrugas rebeldes, pulse la tecla Spray  (fig.18).

## 9 • Sistema Antigoteo

Este sistema sirve para evitar que salga agua por la suela si la temperatura es demasiado baja.

## 10 • Desconexión automática electrónica en 3 posiciones\*

Una vez conectada, si la plancha no se mueve, se desconecta auto-máticamente al cabo de los siguientes intervalos de tiempo (fig.19):

- Al cabo de 30 seg. si la plancha está colocada sobre la suela o sobre un lateral.

- Al cabo de 8 min. si la plancha está colocada sobre su talón.

Para volver a ponerla en marcha, mueva la plancha ligeramente.

## DESPUÉS DE PLANCHAR

### 11 • Vaciar el depósito

Retirar el enchufe de la red (fig.4), verter el agua residual y colocar el regulador de vapor en la posición (fig.20) ✕DRY. A continuación, dejar enfriar la plancha.

Abra y cierre varias veces el regulador de salida de vapor para prevenir que el agujero de la válvula de la cámara de vapor se bloquee o se deposite cal.

### 12 • Guardar la plancha

A continuación, dejar enfriar la plancha y guardar la plancha colocada verticalmente sobre su talón (fig.21).

**IMPORTANTE** Nunca guarde la plancha en posición horizontal.

## LIMPIEZA Y CUIDADOS

**IMPORTANTE** Desenchufar de la red y dejar enfriar la plancha antes de la limpieza y el mantenimiento.

### 13 • Sistema antical

La plancha está equipada con un cartucho antical que reduce notablemente la formación de cal. De este modo se prolonga considerablemente la vida útil de su plancha. El cartucho antical es un componente fijo del depósito de agua y no es necesario cambiarlo.

**IMPORTANTE** No utilizar productos decalcificantes ya que podrían deteriorar la cámara de vapor y deteriorar la función del vapor.

### 14 • Self Clean (prolonga la vida útil de la plancha)

Mediante la función de autolimpieza se eliminan de la cámara de vapor restos de suciedad y partículas de cal.

Llenar el depósito hasta la marca máx. con agua del grifo y encender la plancha seleccionando la temperatura máxima **\*\*\*** Mantener la plancha en posición horizontal y desplazar el regulador de vapor más allá de la posición hasta la posición Self Clean y mantenerlo en dicha posición (fig.5a-5b) de forma constante y agite la placha con suavidad : ahora empezará una importante formación de vapor. Tras unos segundos, el agua y el vapor que salen de la suela de la plancha expulsarán consigo los restos de suciedad y partículas de cal de la cámara de vapor.

Transcurrido aprox. 1 minuto, volver a colocar el regulador de vapor en la posición ✕DRY. Volver a conectar el enchufe. Espere hasta que se evapore el resto del agua.

Retirar el enchufe de la red y esperar hasta que se enfríe la plancha. Limpiar la suela fría con un paño húmedo.

**CONSEJO :** Le recomendamos llevar a cabo el proceso de autolimpieza aprox. cada 2 semanas. En caso de agua muy calcárea, es aconsejable una limpieza semanal.

## 15 • Limpieza de la plancha

En estado frío, el aparato y la suela pueden limpiarse con un paño húmedo o una esponja.

**IMPORTANTE** No utilice nunca productos de limpieza y objetos cortantes o abrasivos para limpiar la suela y otras partes del aparato. Si el aparato no se ha utilizado durante mucho tiempo, utilice la función SELF-CLEAN (ver § 14).

## POSIBLES FALLOS Y SU CORRECCIÓN

Problema	Posible causa	Corrección
La suela de la plancha está fría o no se calienta aunque la plancha está enchufada.	No hay alimentación eléctrica.	Asegúrese de que el enchufe esté conectado correctamente, o pruebe el aparato en otra caja de enchufe.
	El regulador de temperatura se encuentra ajustado en una posición baja.	Gire el regulador de temperatura a una posición más alta.
	La parada electrónica automática está activada*.	Mueva la plancha.
La luz piloto* se enciende y se apaga.	Proceso normal.	Al encender y apagar la luz piloto* se indica la fase de calentamiento. Cuando la luz piloto* se apague, la suela ha alcanzado la temperatura* seleccionada.
No sale vapor o sale muy poco.	El regulador de vapor se encuentra en la posición ☼DRY.	Gire el regulador de temperatura a una posición más alta.
	No hay suficiente agua en el depósito.	Llenar el depósito.
	La función antigoteo está activada. (§ 9).	Esperar hasta que la suela haya alcanzado de nuevo la temperatura correcta.
La suciedad que sale de los orificios de vapor provoca manchas en los tejidos.	Posibles restos en la cámara de vapor o la suela.	Llevar a cabo un proceso de autolimpieza.
	Está empleando productos químicos adicionales.	No añadir al agua del depósito productos químicos adicionales.
	Está empleando agua destilada pura o descalcificada.	Emplear sólo agua del grifo o una mezcla 1:1 de agua del grifo y agua mineral envasada.
	Está empleando almidón.	Aplicar el almidón siempre en la parte interior de los tejidos.
Sale agua de la suela.	Temperatura de la suela demasiado baja debido a una presión frecuente del pulsador de golpe de vapor.	Dejar transcurrir más tiempo entre los golpes de vapor.

Si no encuentra la causa de un fallo, consulte un Servicio Oficial de Asistencia al Cliente ROWENTA. Para más información. Más consejos y sugerencias los encontrará en nuestra página Web : [www.rowenta.es](http://www.rowenta.es)

Modificaciones reservadas.

## **INSTRUÇÕES DE SEGURANÇA**

- Leia atentamente o manual de instruções e guarde-o para futuras utilizações.
- Não deixe o aparelho sem vigilância quando este estiver ligado à corrente; se ainda não tiver arrefecido durante cerca de 1 hora.
- O seu ferro deve ser usado e colocado numa superfície plana, estável e à prova de calor.
- Quando o colocar no respectivo suporte, certifique-se da estabilidade dessa mesma superfície.
- Desligue sempre o aparelho: antes de encher ou enxaguar o reservatório de água, antes de o limpar e após cada utilização.
- É importante vigiar as crianças para garantir que as mesmas não brincam com o aparelho.
- Mantenha o ferro e o seu cabo de alimentação fora do alcance de crianças com menos de 8 anos quando estiver ligado ou a arrefecer.
- O aparelho pode ser utilizado por crianças com 8 ou mais anos e por pessoas cujas capacidades físicas, sensoriais ou mentais se encontram reduzidas, ou com falta de experiência ou conhecimento, desde que tenham sido devidamente acompanhadas e instruídas sobre a correcta utilização do aparelho e compreendam os riscos envolvidos.
- A limpeza e manutenção pelo utilizador não deve ser feita por crianças sem acompanhamento.
- Os danos na base do ferro e na função de vapor devido à utilização da água errada (ver «Que tipo de água utilizar ?») e à falta de manutenção (ver «Anti-calcário») não são aceites para a devolução no âmbito da garantia.
- Não utilize o aparelho no caso de ter caído ao chão, apresentar danos visíveis, ter fugas ou não funcionar correctamente. Nunca



desmonte o aparelho. Para evitar qualquer tipo de perigo, solicite a sua reparação junto de um Serviço de Assistência Técnica Autorizado.



- As superfícies marcadas com este sinal e a base aquecem muito durante a utilização dos aparelhos. Não toque nestas superfícies antes do ferro arrefecer completamente.

## RECOMENDAÇÕES IMPORTANTES

- A voltagem da sua instalação eléctrica deverá corresponder à do ferro (220-240V). Ligue sempre o seu ferro a uma tomada de terra. Qualquer erro de ligação pode causar danos irreversíveis ao ferro e anular a garantia.
- Se utilizar uma extensão, verifique se é do tipo bipolar (16A) com ligação à terra, e se está totalmente desenrolada.
- Se o cabo de alimentação se encontrar danificado, deverá ser substituído num Serviço de Assistência Técnica Autorizado de forma a evitar qualquer tipo de perigo.
- Não desligue o aparelho puxando o cabo de alimentação.
- Nunca mergulhe o seu ferro de engomar em água ou em qualquer outro líquido. Nunca o coloque por baixo da torneira.
- Nunca toque no cabo de alimentação com a base do ferro.
- O aparelho produz vapor que pode causar queimaduras, especialmente quando engomar uma peça de roupa na ponta da tábua de engomar.
- Nunca oriente o vapor em direcção a pessoas ou animais.
- Para sua segurança, este aparelho cumpre as regulamentações e as normas aplicáveis (Baixa Tensão, Compatibilidade Electromagnética, Directivas Ambientais).
- Este produto foi concebido exclusivamente para uso doméstico. Qualquer utilização comercial, inadequada ou não conforme ao manual de instruções liberta o fabricante de qualquer responsabilidade e anula a garantia.





### Protecção do meio ambiente!

- ① O seu aparelho contém inúmeros materiais valorizáveis ou recicláveis.
- ➔ Entregue-o num ponto de recolha ou, à falta deste, num Centro de Assistência Técnica autorizado para que se proceda ao seu tratamento.

## Guarde estas instruções

### DESCRIÇÃO DO APARELHO

- |   |   |    |   |
|---|---|----|---|
| 1 | Spray   | 7  | Cabo de alimentação                     |
| 2 | Orifício de enchimento com sistema de fecho   | 8  | Pega                                    |
| 3 | Comando de regulação do vapor   | 9  | Termóstato com luz piloto               |
|   | a Sem vapor                | 10 | Regulador da temperatura                |
|   | b Posição ECO   | 11 | Reservatório de água                    |
|   | c Posição BOOST   | 12 | Indicador do nível máximo de água       |
| 4 | Auto-limpeza  | 13 | Base                                    |
| 5 | Comando do spray           | 14 | Indicator luminoso desligar automático* |
| 6 | Comando do jacto de vapor  | 15 | High Precision TIP                      |

### ANTES DA PRIMEIRA UTILIZAÇÃO

**Atenção !** Retire as eventuais etiquetas da base antes de colocar o ferro a funcionar (consoante modelo).

**Atenção!** Antes da primeira utilização do seu ferro na posição vapor, recomendamos que o coloque a funcionar durante uns instantes na posição horizontal e afastado da roupa.

Nessa mesma posição, accione repetidamente o comando Super Vapor.

Aquando da primeira utilização, poderá observar a saída de pequenas partículas da base do ferro. Isto faz parte do processo de fabrico e não é prejudicial para as suas roupas, desaparecendo após algumas utilizações. Poderá acelerar este processo utilizando a função de auto-limpeza (fig. 5a – 5b) e sacudindo ligeiramente o ferro.

## 1 • Que tipo de água utilizar ?

Utilize água da torneira com um grau de dureza máxima de 17° dH (= dureza alemã). No caso de uma água mais dura, recomendamos que misture 50/50 de água da torneira com água destilada / desmineralizada.

**importante** Por forma a não danificar a função de vapor da base, nunca utilize água com aditivos (amido, perfume, substâncias aromáticas, amaciadores, etc.), nem água de bateria ou de condensação (por exemplo secador da roupa por condensação).

## UTILIZAÇÃO

### 2 • Encher o reservatório de água

**IMPORTANTE** Antes de proceder ao enchimento do reservatório de água, retire sempre a ficha da tomada e regule o comando de vapor para a posição  DRY.









Segure no ferro em posição inclinada. Abra o orifício de enchimento (fig.6). Encha com água até o nível max (fig.7).

Feche o orifício de enchimento (fig8).

### 3 • Ajuste da temperatura e do vapor

Ajuste a temperatura com o comando do termóstato (fig.3) consoante o tipo de tecido o pretende engomar.

Controlo da temperatura : A luz piloto de controlo da temperatura acende, o ferro está a aquecer. Quando a luz piloto se apaga, a temperatura ideal foi atingida, pode começar a engomar (fig.10).

				ECO STEAM
	Algodão, linho		•••	 BOOST / ECO
	Seda, lã		••	 ECO
	Nylon		•	

**IMPORTANTE** O ferro demora mais tempo a arrefecer do que a aquecer pelo que recomendamos que comece por engomar os tecidos delicados na temperatura mínima.

**CONSELHOS** Vaporize sempre o amido no avesso.

### 4 • Engomar SEM vapor

Ajuste o comando de regulação do vapor para  DRY (fig11) e ajuste a temperatura de acordo com o tipo de tecido (símbolos •, ••, •••).

### 5 • Eco Steam System

O seu ferro a vapor está equipado com um Eco Steam System. Esta função apresenta 3 definições de vapor para um engomar perfeito:

- Posição DRY: Para um engomar sem vapor, ideal para peças delicadas ou acabamentos perfeitos.
- Posição ECO: Para um engomar otimizado com um débito de vapor perfeitamente adaptado a todos os tipos de tecidos. Esta definição garante um engomar de qualidade ao mesmo tempo que poupa energia.
- Posição BOOST: Aumento do vapor variável para obter resultados perfeitos em tecidos mais grossos.

### 6 • Jacto de vapor

(a partir da temperatura ••)

Carregue no comando  por forma a obter um potente jacto de vapor (fig.16).

Para carregar no botão, aguarde uns segundos entre cada débito de vapor.

### 7 • Jacto de vapor vertical

(a partir da temperatura ••)

**CONSELHOS** Mantenha os tecidos delicados a cerca de 10/20 cm do ferro.

Mantenha o ferro na posição vertical e carregue no comando  para engomar as peças de roupa penduradas num cabide (fig.17), cortinados, etc.

**IMPORTANTE** Nunca oriente o ferro em direcção a pessoas ou animais, nem engome directamente a roupa que traz vestida.

### 8 • Spray

Carregue no comando  para humedecer as rugas mais difíceis de remover (fig.18).

## 9 • Sistema anti-gota

Este sistema impede a perda de gotas de água pela base caso a temperatura seleccionada seja demasiado baixa.

## 10 • Desligar automatico electrónico 3 posições\*

O ferro desliga-se automaticamente se não for utilizado:

- após 30 segundos, se o ferro de engomar se encontrar na horizontal ou pousado de lado.
- após 8 minutos, se o ferro de engomar se encontrar na vertical.

## APÓS UTILIZAÇÃO

### 11 • Retirar a água do reservatório

Retire a ficha da tomada (fig.4), despeje a água residual (fig.16) e ajuste o comando de vapor para a posição  $\otimes$ DRY

Abra e feche várias vezes o comando de regulação do vapor (fig.17) por forma a impedir o depósito de calcário ou uma obstrução do orifício de passagem da água na câmara de vapor.

### 12 • Arrumar o ferro de engomar

Deixe o ferro de engomar arrefecer antes de o arrumar na posição vertical (fig.21).

**IMPORTANTE** Não enrole o cabo de alimentação à volta da base quente.

## LIMPEZA E MANUTENÇÃO

**IMPORTANTE** Retire sempre a ficha da tomada e deixe o ferro arrefecer antes de proceder a qualquer limpeza ou manutenção.

### 13 • Sistema anti-calcário

O seu ferro está equipado com um cartucho anti-calcário que reduz a formação do calcário e prolonga a vida do seu aparelho.

Trata-se de um componente fixo ao reservatório de água, não sendo necessário proceder à sua substituição.

**IMPORTANTE** Nunca utilize produtos anti-calcário por forma a não danificar o revestimento da câmara de vapor ou prejudicar o débito de vapor

### 14 • Self-Clean (auto limpeza)

(para prolongar a vida do seu aparelho)

A função de auto-limpeza elimina, mediante o enxaguamento, eventuais impurezas e partículas de calcário presentes na câmara de vapor.

Encha o reservatório até o nível max. com água da torneira e aqueça o ferro de engomar na temperatura máxima. Desligue o aparelho e mantenha o ferro na posição horizontal por cima do lava loiça. Mantenha o comando de regulação de vapor na posição SELF CLEAN (fig.5a-5b) e sacuda ligeiramente o ferro : forte produção de vapor. Após alguns segundos, a água e o vapor que saem pela base eliminam por enxaguamento as impurezas e partículas de calcário presentes na câmara de vapor. Rode o comando de vapor para a posição  $\otimes$ DRY após cerca de 1 minuto. Volte a ligar a ficha à tomada e aguarde pela evaporação da água residual. Retire a ficha da tomada e deixe o ferro arrefecer por completo. Logo que a base esteja fria, limpe-a com um pano húmido.

**CONSELHOS** Efectue uma auto-limpeza SELF CLEAN a cada duas semanas. No caso de uma água muito calcária, efectue uma auto-limpeza semanalmente.

### 15 • Limpar o ferro

Limpe o ferro frio com um pano ou uma esponja húmida. Elimine as marcas ou impurezas da base com um pano ou uma esponja húmida.

**IMPORTANTE** Nunca utilize produtos de limpeza abrasivos nem objectos cortantes. No caso de uma paragem prolongada na utilização, utilize a função SELF CLEAN (ver § 14).

## POSSÍVEIS PROBLEMAS

Problema	Causa	Solução
O ferro encontra-se ligado mas a base fica fria ou não aquece.	Falta de alimentação de corrente.	Certifique-se que a ficha se encontra correctamente inserida na tomada ou tente ligar o aparelho a outra tomada.
	Regulação da temperatura demasiado baixa.	Coloque o termóstato num temperatura mais elevada.
	A paragem electrónica automática está activada*.	Mova o seu ferro
A luz piloto* de funcionamento acende e apaga.	Procedimento normal.	A luz piloto* de funcionamento acende e apaga por forma a indicar a fase de aquecimento. Quando a luz piloto* se apaga, a temperatura desejada foi atingida.
Produção de vapor inexistente ou insuficiente.	O comando de regulação de vapor encontra-se na posição <b>☼DRY</b> .	Rode o comando de regulação de vapor para a posição desejada.
	Reservatório com pouca água.	Encha o reservatório.
	Função anti-gota activa (§ 9).	Aguarde até a base atingir novamente a temperatura desejada.
A base está suja e pode manchar a roupa.	Eventuais resíduos na câmara de vapor/base.	Efectue uma auto-limpeza e limpe o ferro.
	Utilização de aditivos químicos.	Não adicione aditivos químicos à água do reservatório e limpe o seu ferro.
	Utilização de água destilada ou desmineralizada pura.	Utilize água da torneira pura ou uma mistura composta por água da torneira e água destilada/desmineralizada e limpe o seu ferro.
	Utilização de amido.	Pulverize sempre o amido no avesso das roupas a engomar.
A água sai pela base.	Temperatura da base demasiado baixa e utilização próxima do comando de vapor.	Rode o termóstato na posição desejada e dê intervalos maiores entre os jactos de vapor.

Se por algum motivo, não conseguir determinar a causa de um problema, dirija-se a um Serviço de Assistência Técnica autorizado Rowenta (ver lista anexa)

Sujeito a modificações.

## ΟΔΗΓΙΕΣ ΑΣΦΑΛΕΙΑΣ

- Παρακαλούμε διαβάστε προσεκτικά αυτές τις οδηγίες και διατηρήστε τις για μελλοντική χρήση.
- Μην αφήνετε ποτέ τη συσκευή χωρίς επίβλεψη όταν είναι συνδεδεμένη στο ρεύμα και αν δεν έχει κρυώσει εντελώς για 1 ώρα περίπου.
- Το σίδερο πρέπει να χρησιμοποιείται και να εναποτίθεται σε επίπεδη, σταθερή επιφάνεια, ανθεκτική στη θερμοκρασία.
- Όταν τοποθετείτε το σίδερο στην ειδική μεταλλική βάση στήριξης, βεβαιωθείτε ότι η επιφάνεια είναι σταθερή.
- Βγάζετε πάντα τη συσκευή από την πρίζα: προτού γεμίσετε ή αδειάσετε το δοχείο νερού, προτού το καθαρίσετε, μετά από κάθε χρήση.
- Τα παιδιά θα πρέπει να επιβλέπονται, προκειμένου να εξασφαλίζεται ότι δεν παίζουν με τη συσκευή.
- Φυλάσσετε το σίδερο και το καλώδιό του μακριά από παιδιά μικρότερα των 8 ετών όταν βρίσκεται στην πρίζα ή το έχετε αφήσει να κρυώσει.
- Η συσκευή αυτή μπορεί να χρησιμοποιηθεί από παιδιά άνω των 8 ετών και από άτομα με μειωμένες φυσικές, αισθητήριες ή διανοητικές ικανότητες, ή από άτομα χωρίς εμπειρία ή γνώση, εφόσον επιβλέπονται ή έχουν εκπαιδευτεί και έχουν λάβει σχετικές οδηγίες όσον αφορά την ασφαλή χρήση της συσκευής και έχουν κατανοήσει τους κινδύνους που εγκυμονεί.
- Ο καθαρισμός και η συντήρηση που προβλέπεται να πραγματοποιείται από τον χρήστη δεν πρέπει να γίνονται από παιδιά χωρίς επίβλεψη.
- Φθορές στην πλάκα του σιδήρου και στη λειτουργία ατμού, οι οποίες οφείλονται στη χρήση ακατάλληλου νερού (βλέπε «Ποιο νερό επιτρέπεται να χρησιμοποιήσετε;») ή στην παράλειψη συντήρησης (βλέπε «Αντιαλκαλικό σύστημα») δεν γίνονται αποδεκτές ως επιστροφές που καλύπτονται από την εγγύηση.
- Η συσκευή δεν πρέπει να χρησιμοποιείται αν έχει πέσει στο πάτωμα, αν έχει εμφανή ίχνη ζημιάς, αν στάζει ή αν δεν λειτουργεί σωστά. Μην αποσυναρμολογείτε ποτέ τη συσκευή σας. Για να αποφύγετε οποιοδήποτε είδους κίνδυνο, μεταφέρετέ την για έλεγχο σε ένα



- Οι επιφάνειες που φέρουν αυτό το σήμα και η πλάκα θερμαίνονται πολύ κατά τη χρήση των συσκευών. Μην αγγίζετε τις επιφάνειες αυτές προτού το σίδερο κρυώσει.

## ΣΗΜΑΝΤΙΚΕΣ ΣΥΣΤΑΣΕΙΣ

- Η τάση της ηλεκτρικής σας εγκατάστασης πρέπει να αντιστοιχεί σε αυτή του σίδηρου σας (220-240V). Χρησιμοποιείτε πάντα για το σίδερό σας πρίζα με γείωση. Αν συνδέσετε το σίδερο σε πρίζα με λανθασμένη τάση, μπορεί να προκληθεί ανεπανόρθωτη ζημιά στο σίδερο και να ακυρωθεί η εγγύησή σας.
- Αν χρησιμοποιείτε προέκταση, βεβαιωθείτε ότι είναι σωστά βαθμονομημένη (16A) ότι διαθέτει γείωση και ότι δεν παρουσιάζει συστροφές.
- Αν το καλώδιο τροφοδοσίας είναι χαλασμένο, θα πρέπει να αντικατασταθεί από ένα Εξουσιοδοτημένο Κέντρο Τεχνικής Εξυπηρετήσης, ώστε να αποφύγετε κάθε είδους κίνδυνο.
- Μη βγάξετε τη συσκευή σας από την πρίζα τραβώντας το καλώδιο.
- Μη βυθίζετε ποτέ το σίδερο ατμού σε νερό ή άλλο υγρό. Μην το κρατάτε ποτέ κάτω από τη βρύση.
- Μην αγγίζετε ποτέ το καλώδιο τροφοδοσίας με την πλάκα του σίδηρου.
- Η συσκευή σας παράγει ατμό, ο οποίος μπορεί να προκαλέσει εγκαύματα, κυρίως όταν σιδερώνετε κοντά στην άκρη της σιδερώστρας.
- Μην κατευθύνετε ποτέ τη ροή του ατμού προς άτομα ή ζώα.
- Για την ασφάλειά σας, η συσκευή αυτή συμμορφώνεται με τα ισχύοντα πρότυπα και κανονισμούς (Χαμηλή Τάση, Ηλεκτρομαγνητική Συμβατότητα, Οδηγίες για το Περιβάλλον).
- Το προϊόν αυτό σχεδιάστηκε αποκλειστικά για οικιακή χρήση. Ο κατασκευαστής δεν αναλαμβάνει καμία ευθύνη και η εγγύηση παύει να ισχύει για κάθε είδους εμπορική ή ακατάλληλη χρήση, ή σε περίπτωση μη τήρησης των οδηγιών.



### Ας συμβαλλουμε κι εμείς στην προστασία του περιβάλλοντος !



- ① Η συσκευή σας περιέχει πολλά αξιοποιήσιμα ή ανακυκλώσιμα υλικά.
- ➔ Για την παράδοση της παλιάς σας συσκευής παρακαλούμε να επικοινωνήσετε με ένα κέντρο διαλογής ή με την εταιρεία Ανακύκλωση Α.Ε - 210 5319780, η οποία θα αναλάβει την επεξεργασία της.

## ΦΥΛΑΞΤΕ ΑΥΤΕΣ ΤΙΣ ΟΔΗΓΙΕΣ ΣΕ ΑΣΦΑΛΕΣ ΜΕΡΟΣ

### ΠΕΡΙΓΡΑΦΗ

- |   |   |    |   |
|---|---|----|---|
| 1 | Στόμιο Εξαγωγής Ατμού   | 6  | Πλήκτρο έξτρα ατμού  |
| 2 | Οπή εισαγωγής νερού (με συρταρωτό καπάκι ανοίγματος)  | 7  | Ηλεκτρικό καλώδιο   |
| 3 | Ρυθμιζόμενος ατμός<br>α Στεγνό αιδέρωμα  DRY<br>β Θέση ΟΙΚΟΛΟΓΙΚΟ (ECO)<br>γ Θέση ΕΝΙΣΧΥΜΕΝΟ (BOOST) | 8  | Χειρολαβή   |
| 4 | Λειτουργία Αυτοκαθαρισμού (Self Clean)  | 9  | Φωτεινή ένδειξη θερμοστάτη  |
| 5 | Πλήκτρο ψεκασμού   | 10 | Διακόπτης ρύθμισης θερμοκρασίας   |
|   |   | 11 | Δοχείο νερού  |
|   |   | 12 | Ένδειξη για τη μέγιστη στάθμη νερού   |
|   |   | 13 | Πλάκα σιδερώματος   |
|   |   | 14 | Φωτεινή ένδειξη αυτόματης*  |
|   |   | 15 | High Precision TIP  |

### Πριν απο την πρώτη χρήση

**Προσοχή!** Αφαιρέστε τα τυχόν προστατευτικά πλάκας πριν ζεσάνετε το σίδερό σας (ανάλογα με το μοντέλο).

**Προσοχή!** Πριν από την πρώτη χρήση του σίδηρού σας, σας συνιστούμε να το αφήσετε να λειτουργήσει για λίγο σε οριζόντια θέση χωρίς να έρχεται σε επαφή με τα

(\*) ανάλογα με το μοντέλο

ρούχα. Υπό τις ίδιες συνθήκες, πατήστε πολλές φορές το πλήκτρο έξτρα ατμού για περισσότερο ατμό. Κατά τις πρώτες χρήσεις, μπορεί να βγει λίγος καπνός και μια αβλαβής οσμή.

Αυτή είναι η διαδικασία κατασκευής και δεν είναι επικίνδυνο για εσάς για τα ρούχα σας. Μετά από ερμηνεία, μπορεί να αφανιστεί. Μπορείτε να το επιταχύνετε χρησιμοποιώντας τη λειτουργία αυτοκαθαρισμού (εικ. 5α – 5β) και κουνώντας το σιδερόπαλιν.

## 1 • Ποιο νερό επιτρέπεται να χρησιμοποιήσετε?

Μπορεί να χρησιμοποιηθεί καθαρό νερό από τη βρύση μέχρι ένα βαθμό σκληρότητας 17 °dH (= γερμανικοί βαθμοί σκληρότητας). Σε περίπτωση που το νερό είναι ακόμα πιο σκληρό συνιστούμε να εφαρμόζετε μια αναλογία μίξης 1:1 με αποσταγμένο νερό.

**ΣΗΜΑΝΔΠΚΟ :** Η θερμότητα συγκεντρώνει στοιχεία που εμπεριέχονται στο νερό κατά τη διάρκεια της εξάτμισης. Δα ακόλουθα είδη νερού περιέχουν οργανικά απόβλητα ή μεταλλικά στοιχεία τα οποία συγκεντρώνονται με τη θερμότητα και μπορεί να προκαλέσουν πιτσιλιές, σκούρους λεκέδες ή πρόωρη φθορά της συσκευής σας: αποσταγμένο νερό του εμπορίου σκέτο, νερό στεγνωτηρίου ρούχων, αρωματισμένο νερό, νερό που έχει υποστεί αποσκλήρυνση, νερό ψυγείου, νερό μπαταριών, νερό κλιματιστικού, αποσταγμένο νερό, βρόχινο νερό βρασμένο νερό φιλτραρισμένο νερό, εμφιαλωμένο νερό.

## Χρήση

### 2 • Γέμισμα του δοχείου νερού

**ΣΗΜΑΝΔΠΚΟ :** Πριν το γέμισμα του δοχείου νερού βγάξτε το φίλτρο από την πρίζα και θέτετε το ρυθμιστή ατμού στη θέση .









Κρατάτε το σίδερο λοξά. Η οπή εισαγωγής νερού ανοίγει εύκολα με ένα πάτημα (εικ.6). Γεμίζετε νερό μέχρι την ένδειξη Max. (εικ.7). Κλείνετε την οπή εισαγωγής νερού ένα νέο πάτημα του πλήκτρου πίεσης (εικ.8). πριν τοποθετήσετε το σίδερο πάλι σε οριζόντια θέση.

### 3 • ΡΥΘΜΙΣΗ ΘΕΡΜΟΚΡΑΣΙΑΣ ΚΑΙ ΠΑΡΟΧΗΣ ΑΤΜΟΥ

Ρυθμίστε τη θερμοκρασία στο σίδερο με τη βοήθεια του ρυθμιστή θερμοκρασίας ανάλογα με το είδος του υφάσματος (εικ.3).

Έλεγχος της θερμοκρασίας: Η φωτεινή ένδειξη της λυχνίας ελέγχου δείχνει τη φάση προθέρμανσης/επαναθέρμανσης της πλάκας.

Το σήμα της λυχνίας ελέγχου (εικ.10), δείχνει, ότι έχει επιτευχθεί η επιθυμητή θερμοκρασία.

		 ECO STEAM	
	βαμβακερά, λινό		 BOOST / ECO
	μεταξωτά, μάλλινα		 ECO
	ΝΑΪΛΟΝ		

**ΣΗΜΑΝΔΠΚΟ :** Επειδή το διάστημα μέχρι να κρυώσει η συσκευή διαρκεί περισσότερο από το διάστημα μέχρι να θερμανθεί, συνιστούμε να σιδερώσετε πρώτα τα ευαίσθητα υφάσματα σε μια χαμηλή θερμοκρασία. Για τα ρούχα που αποτελούνται από διφορούσα, επιλέγεται θερμοκρασία κατάλληλη για το πιο ευπαθές ύφασμα.

**Συμβουλή :** Ψεκάζετε προϊόν κολλαρίσματος μόνο στην πίσω πλευρά του υφάσματος που θέλετε να σιδερώσετε.

### 4 • Σιδέρωμα ΧΩΡΙΣ ατμό

Για το σιδέρωμα χωρίς συνεχή ατμό στρέψτε το ρυθμιστή ατμού στο  DRY (εικ.11) και ρυθμίστε τη θερμοκρασία ανάλογα με το είδος του υφάσματος (τέλειες ρύθμισης θερμοκρασίας •, ••, •••).

### 5 • Σιδέρωμα ΜΕ ατμό

Το σίδερο ατμού σας είναι εξοπλισμένο με το οικολογικό σύστημα ατμού Eco Steam System. Αυτή η λειτουργία προσφέρει 3 θέσεις ρύθμισης της παροχής ατμού για τέλειο σιδέρωμα:

- Θέση ΣΤΕΓΝΟ (DRY): Για σιδέρωμα χωρίς ατμό, ιδανικό για ευαίσθητα υφάσματα ή για τέλειο φινιρίσμα.
- Θέση ΟΙΚΟΛΟΓΙΚΟ (ECO): Για ένα βελτιστοποιημένο σιδέρωμα με παροχή ατμού τέλεια προσαρμοσμένη σε όλα τα είδη υφασμάτων. Αυτή η ρύθμιση διασφαλίζει ποιοτικό σιδέρωμα εξοικονομώντας ταυτόχρονα ενέργεια.
- Θέση ΕΝΙΣΧΥΜΕΝΟ (BOOST): Για ενισχυμένη αυξομειούμενη παροχή ατμού για τέλεια αποτελέσματα ακόμη και με πιο χοντρά υφάσματα.

## 6 • Σιδέρωμα με έξτρα ποσότητα ατμού

(Ρύθμιση θερμοκρασίας πάνω από τη θέση ●●)

Για να αφαιρέσετε δύσκολα τσαλακώματα με δυνατή έξτρα ποσότητα ατμού, πιέζετε το πλήκτρο Έξτρα ατμού  (εικ.16).

Αφήνετε να περνούν μερικά δευτερόλεπτα από το ένα πάτημα στο άλλο.

## 7 • Λειτουργία κάθετου ατμού

(Ρύθμιση θερμοκρασίας πάνω από τη θέση ●●)

**ΣΗΜΑΝΔΠΚΟ :** Για να μην κάψετε τα ευπαθή υφάσματα, πρέπει να τα κρατάτε σε απόσταση 10 έως 20 cm περίπου από το σίδερο.

Κρατάτε το σίδερο σε κάθετη θέση και πατάτε το πλήκτρο έξτρα ατμού  (εικ.17) για να απομακρύνετε ζάρες από κοστούμια, σακάκια, φούστες, κουρτίνες κτλ.

**ΣΗΜΑΝΔΠΚΟ :** Ποτέ μην κατευθύνετε τον ατμό επάνω σε άτομα ή ζώα.

## 8 • Λειτουργία ψεκασμού

Για την ύγρανση δύσκολων τσαλακωμάτων πιέζετε το πλήκτρο ψεκασμού  (εικ.18).

## 9 • Στοπ σταγόνας

Η λειτουργία αυτή χρησιμεύει ώστε να αποφεύγεται το στάξιμο νερού από την πλάκα σε πολύ χαμηλές θερμοκρασίες.

## 10 • Αυτόματη ηλεκτρονική διακοπή λειτουργίας\*

Αν το σίδερό σας είναι αναμμένο και δεν κινείται, τότε αυτόματα θα σβήσει και η φωτεινή ένδειξη της αυτόματης διακοπής λειτουργίας θα αναβοσβήνει μετά από (εικ.119):

- 30 δευτερόλεπτα αν το σίδερο είναι τοποθετημένο σε οριζόντια θέση.

- 8 λεπτά αν το σίδερό σας είναι τοποθετημένο σε κάθετη θέση.

# Μετά το σιδέρωμα

## 11 • Άδειασμα

Βγάζετε το φιν από την πρίζα (εικ.4), χύνετε το υπόλοιπο νερό (εικ.20) και θέτετε το ρυθμιστή ατμού στο . Ανοίγετε και κλείνετε το ρυθμιστή ατμού αρκετές φορές ώστε να αποτρέψετε τη τρύπα σταξίματος μέσα στο θάλαμο ατμού να βουλώσει.

## 12 • Αποθήκευση

Στη συνέχεια αφήνετε τη συσκευή να κρυώσει. Φυλάσσετε τη συσκευή στηριγμένη επάνω στη βάση της (εικ.21).

**ΣΗΜΑΝΔΠΚΟ :** Ποτέ μην τυλίγετε το καλώδιο γύρω από τη ζεστή πλάκα.

# Καθαρισμός και φροντίδα

**ΣΗΜΑΝΔΠΚΟ :** γράζετε το σίδερο από την πρίζα και το αφήνετε να κρυώσει εντελώς πριν τη συντήρηση και τον καθαρισμό.

## 13 • Αντιαλκαλικό σύστημα

Το σίδερό σας περιέχει ένα φίλτρο αφαλάτωσης, το οποίο μειώνει σημαντικά τη δημιουργία αλάτων. Με τον τρόπο αυτό αυξάνεται σημαντικά η διάρκεια ζωής της συσκευής σας.

Το φίλτρο αφαλάτωσης αποτελεί σταθερό στοιχείο του δοχείου νερού και δεν χρειάζεται να αντικατασταθεί.

**ΣΗΜΑΝΤΙΚΟ :** Παρακαλείσθε να μη χρησιμοποιείτε υλικά αφαλάτωσης, διότι από αυτά μπορεί να υποστεί ζημιά η επίστρωση του θαλάμου ατμού και συνεπώς να επηρεαστεί και η ισχύς ατμού της συσκευής.

## 14 • Σύστημα αυτοκαθαρισμού (για μεγάλη διάρκεια ζωής)

Μέσω της λειτουργίας αυτοκαθαρισμού ξεπλένονται σωματίδια βρωμιάς και αλάτων από το θάλαμο ατμού.

Γεμίζετε το δοχείο νερού μέχρι τη ένδειξη max και θερμαίνεται το σίδερο στην υψηλότερη βαθμίδα θερμοκρασίας ●●●.

Βγάζετε το φιν από την πρίζα. Κρατάτε το σίδερο οριζόντια πάνω από το νεροχύτη και σπρώχνετε το ρυθμιστή ατμού στη θέση Αυτοκαθαρισμού (εικ.5a-5b) και κουνήστε το σίδερο αιαλά : τώρα δημιουργείται μεγάλη ποσότητα ατμού. Μετά από μερικά δευτερόλεπτα το εξερχόμενο νερό και ο ατμός από την πλάκα ξεπλένουν τα σωματίδια βρωμιάς και αλάτων από το θάλαμο ατμού. Μετά από περίπου 1 λεπτό θέτετε το ρυθμιστή ατμού στη θέση . Τοποθετείτε το φιν στην πρίζα και αφήνετε τη συσκευή να θερμανθεί ακόμα μια φορά. Περιμένετε, μέχρι να εξατμιστεί το υπόλοιπο νερό. Βγάζετε το φιν από την πρίζα και αφήνετε το σίδερο να κρυώσει καλά.

Η πλάκα που έχει ήδη κρυώσει μπορεί να καθαριστεί με ένα υγρό πανί.

**Συμβουλή :** Συνιστούμε να εκτελείτε τον αυτοκαθαρισμό περίπου κάθε 2 βδομάδες. Σε περίπτωση που το νερό της περιοχής σας έχει πολλά άλατα, συνιστούμε την εκτέλεση του καθαρισμού μια φορά τη βδομάδα.



## 15 • Καθαρισμός του σίδηρου

Όταν η συσκευή είναι ήδη κρύα μπορεί να καθαριστεί εξωτερικά, η συσκευή και η πλάκα, με ένα υγρό πανί ή σφουγγάρι.

**ΣΗΜΑΝΤΙΚΟ :** Μη χρησιμοποιείτε προϊόντα καθαρισμού και κοφτερά ή λειαντικά εργαλεία για να καθαρίσετε την πλάκα και τα άλλα σημεία της συσκευής. **ΣΗΜΑΝΤΙΚΟ :** Αν η συσκευή σας μείνει αχρησιμοποίητη για πολύ καιρό, χρησιμοποιήστε τη λειτουργία SELF-CLEAN (βλέπε § 14).

### Πιθανές βλάβες και η αντιμετώπισή τους

Πρόβλημα	Πιθανή αιτία	Αντιμετώπιση
Η πλάκα παραμένει κρύα και δεν θερμαίνεται.	Καμιά τροφοδοσία ρεύματος.	Βεβαιωθείτε εάν το φις είναι σωστά τοποθετημένο ή δοκιμάστε τη συσκευή σε μια άλλη πρίζα
	Βεβαιωθείτε εάν το φις είναι σωστά τοποθετημένο ή δοκιμάστε τη συσκευή σε μια άλλη πρίζα	Στρέψετε το ρυθμιστή θερμοκρασίας στην επιθυμητή θέση.
	Στρέψετε το ρυθμιστή θερμοκρασίας στην επιθυμητή θέση*.	Κινήστε το σίδηρο.
Η λυχνία ελέγχου ανάβει και σβήνει*.	Κανονική διαδικασία.	Το ότι η λυχνία ελέγχου ανάβει και σβήνει δείχνει τη φάση προθέρμανσης. Μόλις σβήσει η λυχνία, έχει επιτευχθεί η ρυθμισμένη θερμοκρασία* .
Δεν εξέρχεται καθόλου ή εξέρχεται μόνο λίγος ατμός.	Ο ρυθμιστής ατμού βρίσκεται στη θέση <sup>RD</sup> DRY .	Στρέψετε το ρυθμιστή ατμού στην επιθυμητή θέση.
	Δεν υπάρχει αρκετό νερό στο δοχείο.	Γεμίζετε το δοχείο νερού.
	Είναι ενεργή η λειτουργία Στοπ σταγόνας (εικ.9).	Περμίνετε μέχρι η πλάκα να φθάσει πάλι στη σωστή θερμοκρασία.
Η πλάκα είναι βρώμικη ή καφέ και μπορεί να λεκιάσει το ύφασμα.	Πιθανά υπολείμματα στο θάλαμο ατμού/στην πλάκα.	Εκτελείτε τον αυτοκαθαρισμό.
	Χρησιμοποιείτε χημικά πρόσθετα.	Μην βάζετε στο νερό της δεξαμενής χημικά πρόσθετα.
	Χρησιμοποιείτε σκέτο αποσταγμένο νερό ή απιονισμένο νερό.	Χρησιμοποιείτε καθαρό νερό της βρύσης ή αναλογία μίξης 1:1 από νερό της βρύσης και αποσταγμένο νερό.
	Χρησιμοποιείτε προϊόν κολλαρίσματος .	Ψεκάζετε το προϊόν κολλαρίσματος πάντα στην πίσω πλευρά του υφάσματος
Από την πλάκα εξέρχεται νερό.	Πολύ χαμηλή θερμοκρασία της πλάκας από το συχνό πάτημα του πλήκτρου έξτρα ποσότητας ατμού.	Αφήνετε λίγο μεγαλύτερο χρονικό διάστημα ανάμεσα σε δύο πατήματα έξτρα ποσότητας ατμού.

Σε περίπτωση που δεν μπορείτε να βρείτε την αιτία της βλάβης, απευθυνθείτε στα εξουσιοδοτημένα κέντρα σέρβις της ROWENTA.

Τις διευθύνσεις θα τις βρείτε στον εμπειροχόμο κατάλογο σέρβις.

Πρόσθετες συμβουλές και τεχνικές θα βρείτε στην ιστοσελίδα μας : [www.rowenta.com](http://www.rowenta.com)

Τμήμα Τεχνικής Υποστήριξης Πελατών: 2106371251

## هل هنالك من مشكلة؟

المشكلات	الأسباب	الحلول
المكواة موصولة بالتيار الكهربائي ولكن نعل المكواة ما يزال بارداً	لا يوجد تيار كهربائي.	تأكد من سلامة مأخذ التيار الكهربائي، أو من توصيل المكواة بشكل صحيح، أو استعمل مأخذ كهربائي آخر.
	ضُبطت الحرارة على الحد الأدنى.	اضبط الحرارة على درجة حرارة أعلى.
	وظيفة التوقف الأوتوماتيكي الإلكترونية* في وضعية تشغيل.	حرك المكواة.
لا يوجد بخار، أو أن البخار قليل جداً	ضُبط زر التحكم بالبخار على موقع (+++)	ضع زر التحكم بالبخار على نطاق الضبط المطلوب.
	الماء غير كاف في الخزّان.	إملاً خزان الماء.
	وظيفة منع التفتيق في حالة تشغيل (الفقرة 9).	انتظر الى أن يبلغ نعل المكواة مستوى الحرارة الصحيح.
شرائط بُنية اللون تخرج من ثقب نعل المكواة، وتُطخ الثياب.	بقايا شوائب في غرفة البخار أو في نعل المكواة. ✖️DRY	شغّل وظيفة التنظيف الذاتي، ثم نظّف المكواة.
	بسبب استعمال المواد الكيميائية لإزالة التكلس.	لا تضع أي نوع من الإضافات الى الماء في خزان الماء شغّل وظيفة التنظيف الذاتي، ثم نظّف المكواة.
	بقايا من زغب القماش تراكت حول ثقب نعل المكواة وتحترق.	نظّف نعل المكواة بواسطة مكنسة كهربائية من وقت لآخر.
	لم يتم غسل الثياب بما فيه الكفاية أو أنك قمت بكي ملابس جديدة قبل غسلها.	تأكد من غسل الغسيل جيداً لإزالة رواسب الصابون أو المواد الكيميائية عن الملابس الجديدة والتي يمكن أن تمتصها المكواة.
	بسبب استعمال النشا.	رشّ النشا دوماً على الجانب الداخلي للقماش المطلوب كيّه، ثم نظّف نعل المكواة.
	بسبب استعمال الماء المُقطّر/ الماء المُصفّى، أو الماء المُخفف.	استعمل فقط الماء الغير مُعالج (من ماء الصنبور) أو امزج نصف كمية الماء من الصنبور بنصف الكمية الموازية من الماء المُقطّر/المصفّى. استعمل وظيفة التنظيف الذاتي ثم نظّف المكواة.
الماء يتسرب من المكواة	بسبب كثرة استعمال زر نفث البخار.	حافظ على فترة كافية من الوقت بين كل عمليتين من إطلاق النفث البخاري.
	حرارة نعل المكواة منخفضة جداً	اضبط زر التحكم بالحرارة على مستوى أعلى.

إذا كانت لديك مشكلة أو استفسار، يُرجى الإتصال بمركز خدمة زيانن رويوتا المُعتمد للحصول على الخبرة والنصيحة:

هذا المنتج مُعرض للتعديل !  
\* حسب الموديل

افتح ثم اغلق زر التحكم بالبخار عدة مرات (شكل 16) لكي تتجنب انسداد فُتحة الصمام في غرفة البخار من التلكس.

## 12 • التخزين

دع المكواة لكي تبرد قبل القيام بتخزينها متوقفة على مؤخرتها (شكل 21).

هام : لا تُلَفِّ السلك الكهربائي حول المكواة عندما تكون ساخنة.  
لا تُخزَن المكواة بوضعية توقفها على نعلها .

الصيانة والتنظيف

هام: افصل المكواة عن التيار الكهربائي واتركها فترة لكي تبرد تماماً قبل إجراء أي عملية تنظيف أو صيانة.

## 13 • نظام ضد التلكس

زُوِدَت مكواتك بخروطشة ضد التلكس، من شأنها التقليل من الترسبات الكلسية.  
ويعتبر هذا سبب رئيسي لإطالة عمر المكواة التشغيلي.

هام : لا تستعمل المواد المزيل للتللكس، لأنها تتسبب بإتلاف البطانة الداخلية لغرفة البخار وتُضعف وظيفة توليد البخار.

خروطشة ضد التلكس هي جزء اساسي من خزان الماء، وهي ليست بحاجة للإستبدال.

## 14 • وظيفة التنظيف الذاتي

(يُطيل عمر المكواة)

عملية التنظيف الذاتي تطرد الأوساخ والشوائب العالقة في غرفة البخار.

- املا الخزان بماء الصنبور العادي، غير المُعالج، لغاية مستوى الحد الأقصى، ثم سخِّن المكواة على درجة الحرارة (●●)
- افصل المكواة عن التيار الكهربائي واحملها فوق المغسلة بوضع افقي. ضع مفتاح التحكم بالبخار على موقع التنظيف الذاتي (شكل 5a – 5b) : سوف يبدأ البخار بالتكون الآن. بعد بضع ثوان سيبدأ الماء بالخروج من ثقوب نعل المكواة حاملاً معه الأوساخ والترسبات من غرفة البخار .

ارجع مفتاح التحكم بالبخار الى الموقع (DRY) بعد دقيقة واحدة.

اوصل المكواة بالتيار الكهربائي ودعها لتسخن ثانية. انتظر الى أن يتبخر الماء المتبقي . افصل المكواة عن التيار الكهربائي واتركها لكي تبرد .

عندما تبرد المكواة، يمكنك مسح نعل المكواة بواسطة قطعة قماش رطبة.

نصيحة : كرر عملية التنظيف الذاتي كل اسبوعين تقريباً. وإذا كان الماء عندك من النوع الثقيل جداً استعمل وظيفة التنظيف الذاتي اسبوعياً.

## 15 • تنظيف المكواة

بعد يبرد المنتج تماماً، يُمسح بقطعة قماش رطبة أو بواسطة اسفنجة حسب ما يتطلب الأمر.  
امسح الأوساخ عن نعل المكواة قطعة قماش رطبة أو بواسطة اسفنجة.

هام : تستغرق المكواة وقتاً أطول لكي تبرد، بينما لا تحتاج الا لوقت قصير لتسخن. ننصح بأن تبدأ بكي القماش الذي يتطلب حرارة اقل. اما بالنسبة للقماش ذو التركيبة الصناعية، يجب أن يُضبط مستوى الحرارة على نوعية القماش الأكثر حساسية.

نصيحة : يجب رشّ النشاء دائماً على الجانب الداخلي للقماش المُعد للكي .

#### 4 • الكي الجاف

يجب أن يُضبط مفتاح التحكم بالبخار على الموقع (DRY) ( شكل 11)، مع ضبط الحرارة التي تناسب نوع القماش المُعد للكي (حسب النقاط ● ، ●● ، ●●● ) .

#### 5 • نظام ايكو (ECO) البخاري

جُهزت مكواتك بنظام ايكو (ECO). توفر لك هذه الميزة ٣ ضوابط مثالية للكي:

- موقع الكي الجاف : للكي بدون بخار، مثالي لكيّ القماش الرقيق الناعم.

- موقع ايكو (ECO): للكي المُحسن بكمية مثالية مناسبة لجميع انواع القماش. وهذا الضبط يضمن نوعية كي بنتائج جيدة جداً مع إقتصاد في الطاقة.

- موقع النفث البخاري : لزيادة مُعدل خروج البخار للحصول على نتائج جيدة على القماش السميك.

#### 6 • النفث البخاري

(حسب جدول ضبط الحرارة (●●))

اضغط على زر النفث البخاري ( ) لتوليد دفعة بخارية قوية لإزالة التجاعيد العنيدة (شكل 16). اجعل فاصلاً من الوقت بين كل إطلاقتين للبخار قبل الضغط مرة ثانية.

#### 7 • النفث البخاري العمودي

(حسب جدول ضبط الحرارة (●●))

نصيحة : إحمل المكواة بعيدة عن القماش بمسافة ١٠ - ٢٠ سنتيمتر تجنباً لإحراق القماش الخفيف.

إحمل المكواة بوضع عمودي واضغط على زر النفث البخاري (شكل 17 ) لإزالة التجاعيد الصعبة عن البذلات، السترات، التنانير، الستائر المُعلّقة، الخ..

انتظر بضع ثوان من الوقت بين كل إطلاقتين للبخار قبل الضغط مرة ثانية.

### \* حسب الموديل

هام : لا توجه البخار نحو الأشخاص أو نحو الحيوانات!

#### 8 • البخاخ

اضغط على زر البخاخ ( ) لترطيب القماش و التجاعيد الصعبة (شكل 18)

#### 9 • نظام ضد التنقيط

يمنع تسرب الماء من نعل المكواة عندما تكون حرارة المكواة منخفضة جداً.

#### 10 • التوقف الإلكتروني الأوتوماتيكي في ٣ وضعيات\*

حتى ولو كانت المكواة في حالة تشغيل، ولكن دون أن تتحرك، سوف تُطفأ أوتوماتيكياً، ويُضيء عندئذ المؤشر الضوئي، بعد الفترات التالية :

- بعد ٣٠ ثانية، إذا بقيت المكواة متوقفة على نعل المكواة أو على جانبها.

- بعد ٨ دقائق، إذا تُركت المكواة متوقفة على مؤخرتها.

لإعادة تشغيل المكواة، حركها برفق.

### بعد الإستعمال

#### 11 • التفريغ

افصل المكواة عن التيار الكهربائي (شكل 4)، اسكب ما تبقى فيها من ماء (شكل 20) وضع زر التحكم على الموقع (DRY) (

## وصف أجزاء المكاواة

- |                                 |                                    |
|---------------------------------|------------------------------------|
| 7 السلك الكهربائي               | 1- فوهة البخاخ                     |
| 8 مقبض                          | 2- فوهة التعبئة                    |
| 9 ضوء التحكم بالترموستات        | (مع زر سحب للفتح)                  |
| 10 مفتاح التحكم بالحرارة        | 3- نظام ايكو البخاري               |
| 11 خزان الماء                   | a كي جاف YROX                      |
| 12 مؤشر مستوى الحد الأقصى للماء | b موقع ايكو (ECO)                  |
| 13 نعل المكاواة                 | c موقع النفث البخاري القوي (BOOST) |
| 14 توقف أوتوماتيكي*             | 4 التنظيف الذاتي                   |
| 15 طرف عالي الدقة               | 5 زر البخاخ                        |
|                                 | 6 زر النفث البخاري                 |

## قبل الإستعمال

تحذير! يرجى إزالة جميع الملصقات عن نعل المكاواة قبل تسخينها.

تحذير! قبل استعمال وظيفة البخار للمرة الأولى، ننصح بالقيام بتشغيلها بوضع أفقي لبضع ثوان، بعيداً عن القماش المعد للكي. أي: اضغط على زر النفث البخاري بضع مرات. خلال الإستعمالات الأولى القلائل، قد يصدر عن نعل المكاواة بعض الشوائب. هذا يعود الى عملية التصنيع وليس لهذه الظاهرة آثار سلبية على الإستعمال، وسوف تختفي سريعاً بعد بضع إستعمالات. يمكنك تسريع عملية التنظيف باستعمال وظيفة التنظيف الذاتي (شكل 5a - 5b)، وهز المكاواة برفق.

### 1 • ما هو نوع الماء الذي يمكن استعماله.

صُممت هذه المكاواة لتعمل باستعمال الماء العادي الغير مُعالج (من ماء الصنبور). وإن كان لديك شك بدرجة ثقل الماء عندك، يمكنك التأكد من السلطات المحلية. وعلى أي حال، فإن كانت المياه لديك ثقيلة جداً، يمكنك مزج ٥٠٪ من الماء الثقيل مع ٥٠٪ من الماء المُقطر أو المُصفى.

هام: من شأن الحرارة تركيز المعادن التي يحتويها الماء أثناء التبخير. أنواع الماء الواردة أدناه، قد تحتوي على مخلفات عضوية أو معدنية تسبب الإفرازات أو ظهور لطخات بيّنة اللون على القماش أو تُقصر من عمر المنتج :- الماء الصادر عن مجففات الثياب، الماء المُعطر أو الماء المُخفف، ماء الثلجات، ماء البطاريات، ماء المطر أو الماء المغلي، الماء المُصفى، يجب أن لا تُستعمل هذه الأنواع في المكاواة. كما يجب عدم استعمال الماء المغلي، الماء المُرشح أو ماء الزجاجات.

لوح الكي: نظراً لقوة النفث البخاري المتولد، أصبح من الضروري استعمال نوع خاص من الواح الكي التي تسمح للبخار الزائد أن يتسرب من مسارب جانبية خاصة بالتهوية.

## الإستعمال

### 2 • تعبئة خزان الماء

هام: قبل تعبئة خزان الماء، افصل المكاواة عن التيار الكهربائي وضع مفتاح التحكم بالبخار على موقع الكي الجاف. \*DRY. إحمل المكاواة بشكل مائل. افتح غطاء فوهة التعبئة (شكل 6). املا الماء لغاية مستوى الحد الأقصى (شكل 7). اغلق فوهة التعبئة (شكل 8) وأعد المكاواة لوضعها الأفقي.

### 3 • ضبط الحرارة

اضبط حرارة المكاواة لتناسب نوع القماش المُعد للكي بواسطة مفتاح التحكم بالحرارة (شكل 3).

التحكم الإلكتروني بالحرارة: يُشير المؤشر الضوئي للتحكم بالحرارة الى أن نعل المكاواة في مرحلة التسخين. عندما يُطفأ المؤشر الضوئي للتحكم بالحرارة (شكل 10)، تكون الحرارة عندئذ قد بلغت المستوى المطلوب حسب الضبط، وأصبح بالإمكان الآن الشروع بالكي.

			
			ECO STEAM
	قطن / كتان		 BOOST / ECO
	حرير ، صوف		 ECO
	نايلون		

- الأجزاء الظاهرة من المنتج والتي تحمل هذه العلامة بالإضافة الى نعل المكواة، هي أجزاء ساخنة جداً أثناء الإستعمال. يرجى عدم لمس هذه الأجزاء قبل أن تبرد المكواة تماماً.

## توصيات هامة

- يجب أن يتوافق التيار الكهربائي عندك مع ما يحتاجه المنتج من حيث القوة والتردد (٢٠٠-٢٤٠ فولط متناوب). أوصل المكواة دائماً الى مقبس كهربائي مؤرض. في حال توصيل المكواة بتيار كهربائي خاطيء سوف يؤدي ذلك الى إتلافها وبالتالي تسقط عنها الضمانة.
- في حال استعمالك وصلة كهربائية، يرجى التأكد بأنها لا تقل قوة عن ١٦ أمبير وأن تكون مؤرّضة، وأن يمدد السلك الكهربائي التابع للوصلة الى آخره.
- إذا كان السلك الكهربائي التابع للمنتج تالفاً، يجب استبداله بواسطة مركز خدمة مُعتمد، تجنباً لحدوث أي خطر.
- لا تفصل المنتج عن التيار الكهربائي بشدّ السلك الكهربائي.
- لا تغمر مكواتك البخارية بالماء أو بأي سائل آخر. لا تحمل المكواة تحت صنوبر المياه.
- لا تدع السلك الكهربائي يلامس نعل المكواة.
- هذه المكواة تولّد البخار، الذي بدوره يُسبب الحروق، خصوصاً عندما يكون موضع الكي قريباً من حافة لوح الكي.
- لا توجه البخار نحو الأشخاص أو نحو الحيوانات المنزلية.
- من أجل سلامتك، يخضع هذا المنتج لجميع قوانين ومعايير السلامة السارية المفعول (قانون التيار المنخفض، قانون التوافقية الكهرومغناطيسية، قوانين البيئة).
- صمم هذا المنتج للإستعمال المنزلي فقط. إن أي استعمال تجاري، أو أي استعمال خاطيء أو لا يتقيد بالإرشادات المرفقة، لن تتحمل الشركة المصنعة أية مسؤولية عنه، وبالتالي تسقط الضمانة عن المنتج.



### حماية البيئة أولاً !

يحتوي هذا المنتج على مواد ذات قيمة صناعية ويمكن إعادة استعمالها أو معالجتها. عندما تقرر الإستغناء عن هذا المنتج، يرجى ايداعه لدى مركز خدمة معتمد.

## يرجى الإحتفاظ بهذه الإرشادات

## إرشادات من أجل السلامة

- يرجى قراءة هذه التعليمات بعناية والإحتفاظ بها كمرجع للعودة إليها عند الضرورة.
- لا تترك المنتج بدون مراقبة إذا كان موصولاً بالتيار الكهربائي؛ إذا لم يبرد لمدة ساعة واحدة على الأقل.
- يجب أن توضع المكواة أثناء الإستعمال على سطح مستو، ثابت، مقاوم للحرارة.
- عندما توضع المكواة على قاعدتها، يُرجى التأكد بأن السطح الذي وضعت عليه ثابت ومستقر.
- افصل المكواة عن التيار الكهربائي دائماً : قبل تعبئة الخزان بالماء، أو غسل خزان الماء، قبل التنظيف ، وبعد كل استعمال.
- يجب الحرص والتأكد دائماً أن الأطفال لا يلعبون بهذا المنتج.
- يمكن أن يُستعمل هذا المنتج بواسطة الأطفال الذين لا تقل أعمارهم عن الثامنة، وبواسطة الأشخاص الذين لا يتمتعون بقدرات بدنية أو عقلية كاملة، أو ممن لديهم نقص في الخبرة والمعرفة، إذا ما كانوا تحت المراقبة أو اعطوا التعليمات و الإرشادات عن كيفية استعمال المنتج بطريقة آمنة وادركوا الأخطار التي قد تنتج عن الإستعمال الخاطيء.
- لا يسمح للأطفال القيام بأعمال التنظيف والصيانة ما لم يكونوا تحت المراقبة.
- يجب التوقف عن استعمال المنتج في حال سقوطه أرضاً أو إذا أُصيب بعطل طارئ أو حدث فيه تسرب أو إذا لم يعد يعمل بكفاءة. لا تحاول تصليح المنتج بنفسك. لكي تتدارك الأخطار، يرجى عرض المنتج على مركز خدمة معتمد.
- إن الأضرار الحادثة على اللوح القاعدي ووظيفة التبخير ، تلك الناتجة عن استخام ع المياه الختأ (انظر "ما أنواع الميام التي تمكن استخدامها؟) و فقد الصيانة ( انظر "مكافحة تراكم الكالسيوم")، تعد غير مقبولة لإرجاع المنتج بموجب الضمان.

# 安全說明

- 請仔細閱讀以下說明，並妥善保存以供日後參考。
- 熨斗通電時，且尚未冷卻近 1 小時，切勿使其處於無人看管的狀態。
- 熨斗須置於水平、穩當且耐熱的表面使用。
- 將熨斗置於熨斗座時，務必確保放置平面的穩當。
- 在注水、清洗儲水格前，及每次清潔電器前、使用之後，都要切斷電源。
- 兒童須受到監督，請勿讓其玩耍本電器。
- 通電或處於冷卻過程中的熨斗及其電源線，應置於 8 歲以下兒童不可觸及之處。
- 8 歲及以上兒童，及身體、感官或心智殘障人士或缺乏經驗和知識人士，除非針對本產品的安全使用方法獲得監督或指導，並且明白當中的危險，否則不得使用本產品。
- 兒童不得在無人看管下對本產品進行清潔或用戶保養。
- 由於錯誤用水（參考「使用何種水？」）或疏於維護（參考「抗鈣化」）導致熨斗底座和蒸氣功能損壞的情況，廠家不接受返廠保修。
- 若因電器墜落而導致受損、漏電或功能失靈的情況，不得再繼續使用。切勿私拆電器。為避免發生危險，請到授權服務中心進行檢修。



- 使用該電器時，附有此標記的表面及熨斗底板的溫度極高。切勿在熨斗未完全冷卻前觸摸有關表面。

## 重要建議

- 電氣裝置的電壓必須符合熨斗 220-240V 的要求。請將熨斗插頭插入接地插座中。連接錯誤的電壓會對熨斗造成無法修復的損壞，且保用條款亦會失效。
- 若使用電源延長線，請確保其標注 16A 的額定值，具有接地插口且可充分延長。
- 電源線如有損壞，務必交由授權服務中心進行更換，以免發生危險。
- 拔出電器插頭時，請勿拉扯電源線。
- 切勿將蒸汽熨斗浸於水中或任何其他液體中。切勿將熨斗置於水龍頭下。
- 切勿讓電源線接觸熨斗底板。
- 熨斗釋放的蒸氣可能會引起燙傷，特別是在靠近熨板邊緣熨燙的時候。
- 切勿將蒸汽噴向人或動物。
- 為保障您的安全，本電器符合現行（低壓、電磁、相容性、環保指令等）標準及規章條例。
- 本產品設計僅供家用。任何因作商業用途、使用不當或未有遵照說明操作所引起的損壞，製造商概不負責，且保用條款亦會失效。

## 環保第一！

✧本電器含有多種有價值的可回收或循環再用物料。

➡請將其交與當地市政廢物回收站。





## 零組件介紹

## 參考說明

1 噴嘴

7 纜線  
68



- 2 注水口  
(滑動按鈕開口)
- 3 Eco 蒸汽調節系統
  - a 干熨 DRY ✕DRY
  - b ECO 位置
  - C BOOST 位置
- 4 自清潔
- 5 噴頭按鈕 
- 6 蒸汽噴射按鈕 
- 8 手柄
- 9 溫度調節控制指示燈
- 10 溫度控制轉盤
- 11 水槽
- 12 最高水位指示
- 13 底板
- 14 自動關閉\*
- 15 高精度提示

## 使用前

**警告！熨斗加熱前清除底板標籤。**

**警告！第一次使用熨斗蒸汽功能前，我們建議在水平位置操作熨斗片刻，拿離所熨衣物，按下蒸汽噴射按鈕數次。**

第一次使用時，您可能注意到底板有小型顆粒物滲出。這是裝置製造過程中產生的，不會對您的衣物造成傷害。使用幾次之後，這種現象便會消失。您可以通過自清潔功能（圖 5a-5b）或輕輕搖晃熨斗來加速消除這種現象。

### 1 • 使用何種水？

本款熨斗工作時可以使用未經處理的自來水。如有疑問，可以向當地水務局核准。然而，若您本地的水質偏硬，建議您混合 50% 的自來水和 50% 的蒸餾或純淨水。

**重要提示：**蒸發過程中，水中的成分會產生熱量聚集。下面列舉的幾種水的類型包含有機廢棄物或礦物成分，會導致熨斗噴汽不勻、褐變或提前老化：干衣機裡的水，有氣味或軟化的水，冰箱、電池或空調裡的水，純蒸餾水或純淨水以及雨水，這些都不能用於本款熨斗。同時沸水、過濾水或瓶裝水也不能使用。

**熨板：**由於強大的蒸汽噴出，必須使用帶網眼的熨板，利於多餘蒸汽逸出，避免蒸汽從側邊排出。

## 使用

### 2 • 往儲水格注水。

**重要提示：**在往儲水格注水前，拔掉電源，並將蒸汽控制旋鈕設置在乾燥模式 ✕DRY。

使熨斗傾斜。打開注水口（圖 6）。往裡面注水到最高水位（圖 7）。關閉注水口（圖 8），將熨斗放平。

### 3 • 溫度和蒸汽調節

根據材料類型，利用溫度控制旋鈕來設置熨斗溫度（圖 3）。

**溫度控制：**溫控指示燈提示底板正在加熱。當溫控指示燈熄滅（圖 10），說明溫度已達到設置溫度，可以開始熨燙。

		 經濟蒸汽模式		
	棉線		•••	 BOOST / ECO
	絲、羊毛		••	 ECO
	尼龍		•	

**重要提示：**熨斗冷卻需時比加熱時間長。我們建議您以較低溫度開始熨燙織物。對於混合織物，請將溫度設於適合最精細織物處。

**小貼示：始終對所熨燙織物的反正面進行噴汽。**

## 4 • 干熨

將蒸汽控制旋鈕調到 ☼DRY (圖 11)，根據材料類型來設置溫度。(注意點數 ●, ●●, ●●●)。

## 5 • Eco 蒸汽調節系統

您的蒸汽熨斗具備 Eco 蒸汽系統。這項功能為理想熨燙提供三種蒸汽設置：

- DRY 檔位：無蒸汽熨燙，是精細織物的理想選擇。
- ECO 檔位：對於所有織物類型，以最合理的蒸汽輸出提供最優化的熨燙。該設置在節省能源的同時確保了優質的熨燙效果。
- 增強模式：對於厚重織物，輸出更多的蒸汽來實現完美的熨燙效果。

## 6 • 蒸汽噴射

(溫度設置從●●向上)

按下蒸汽噴射按鈕 ☼ 可產生強大的蒸汽流 (圖 16)。

每次噴射之前停頓幾秒鐘，然後再次按下。

## 7 • 垂直蒸汽噴射

(溫度設置從●●向上)

**小貼示：手持熨斗並與衣物保持 10-20 釐米的距離，以免燙傷精細織物。**

垂直手持熨斗，按下蒸汽噴射按鈕 (☼ 圖 17) 去除套裝、夾克、裙子、窗簾等表面的褶皺。

每次噴射之前停頓數秒鐘，然後再次按下。

**重要提示：禁止將蒸汽對準人或動物。**

## 8 • 噴霧

按下噴霧按鈕 ☼ 來處理頑固褶皺 (圖 18)。

## 9 • 防滴裝置

當熨斗溫度過低時，該裝置可防止水從底座滲出。

## 10 • 3-檔位自動斷電\*

熨斗通電後，若一直未發生移動，它會自動斷電，且自動斷電指示燈會在如下間隔之後閃爍：

- 30 秒後，在熨斗底板朝下或側向放置時。

- 8 分鐘後，在熨斗後座朝下垂直放置時。

若想要熨斗重新通電，輕輕移動即可。

## 使用後

### 11 • 清空

拔掉電源 (圖 4)，倒掉剩餘水分 (圖 20)，然後將蒸汽控制旋鈕調到 ☼DRY。打開關閉蒸汽控制鍵數次 (圖 16)，以防蒸汽室的氣孔結垢或堵塞。

### 12 • 存放

熨斗冷卻後將熨斗後座朝下放置 (圖 21)。

**重要提示：切勿將電源線纏繞在熱底板上。不要將熨斗底板朝下存放 (圖 22/23)。**

## 保養和清潔

**重要提示：熨斗保養和清潔前務必拔掉電源並完全冷卻。**

### 13 • 防垢裝置

本款熨斗配備一個防垢筒，可減少污垢堆積。該裝置可顯著延長熨斗的使用壽命。

防垢筒屬於儲水格的一部分且無須更換。

**重要提示：禁止使用除垢溶劑，因其會損壞蒸汽室的內層而導致蒸汽功能削弱。**

### 14 • 自清潔功能

(延長熨斗使用壽命)

自清潔功能會沖洗蒸汽室裡的灰塵和污垢在儲水格中注入未經處理的自來水直至最大刻度，然後加熱熨斗●●●至一定溫度。拔掉電源，將熨斗水平放在水池上。將蒸汽控制鍵推到自清潔位置 (圖 5a-5b)，輕輕晃動：就會開始形成蒸汽。幾秒鐘後，水會從底板滲出，將灰塵和污垢從蒸汽室中清除。

\* 視型號而定

大約 1 分鐘後，將蒸汽控制鍵調到 ☼DRY 檔位。

插上電源，使熨斗再次加熱。等待剩餘水分全部蒸發。拔掉電源，待熨斗完全冷卻。

熨斗冷卻後，用濕布擦拭底座。

小貼示：大約兩周使用一次自清潔功能。水質很硬的情況下，一周一次。

## 15 • 清潔熨斗

熨斗冷卻後，必要時用濕布或海棉擦拭。

用濕布或海綿去除底板的灰塵。

重要提示：禁止使用尖銳物品或具腐蝕性的洗滌劑來清潔底板和其它部位。若電器長時間閒置，請使用自清潔功能 (參考 § 14)。

## 問題？

如有任何產品疑問或需要問詢，請先致電顧客關係團隊尋求協助和建議。  
可能隨時修改！

問題	原因	解決方法
熨斗通電後，底板始終不熱。	未插上總電源。	檢查電源插頭是否已正確插入，或嘗試把熨斗插在另一個插座上。
	溫控設置過低。	設定更高溫度。
	自動斷電*功能啟用。	移動熨斗。
沒有蒸汽噴出或噴出量很少。	蒸汽控制設置在乾燥位置 ☼DRY。	將蒸汽控制旋鈕調到所需的設置區域。
	儲水格缺水。	往儲水格注水。
	防滴漏 模式啟用 (§ 9)。	等待底板達到正確的溫度。
熨斗底板的細孔出現啡色痕漬並沾污織物。	蒸汽室里或底板上有殘留物。	使用自清潔功能，然後清洗熨斗。
	使用化學去污劑。	請勿往儲水格中加入去污劑。使用自清潔功能，然後清洗熨斗。
	織物纖維堆積在底板細孔中並且燒焦。	使用非金屬的海綿清洗底板。
	織物沒有清洗乾淨，或熨燙過未經清洗的新衣物。	經常清理底板細孔。
	噴氣的使用。	確保織物已經徹底洗淨，無肥皂或化學殘留，其可能會被吸入熨斗。
	使用純蒸餾水/純淨水或軟化水。	始終對所熨燙織物的反面進行噴汽，然後清洗熨斗底板。只能用未經處理的自來水或混合蒸餾水/純淨水的自來水。使用自清潔功能，然後清洗熨斗。
熨斗在漏水。	蒸汽噴射按鈕的過度使用。	每次噴射相隔更長時間。
	底板溫度過低。	溫控設定為更高溫度。