

BDS

Geïntegreerd home theater systeem

Handleiding



NEDERLANDS

harman/kardon[®]
by HARMAN

INLEIDING	3
CONTROLEER DE NETSPANNING VÓÓR U BEGINT	3
UITPAKKEN	3
EEN GOEDE PLAATS BEPALEN	3
SCHOONMAKEN	3
VERPLAATSEN	3
ONDERDELEN VAN HET SYSTEEM	4
BIJGEVOEGDE TOEBEHOREN	4
BEDIENINGSORGANEN OP DE VOORZIJDEN VAN DE RECEIVER	5
AANSLUITINGEN OP DE ACHTERZIJDEN	6
SUBWOOFER BEDIENINGSORGANEN EN AANSLUITINGEN	7
FUNCTIES AFSTANDBEDIENING	8
OPSTELLEN VAN DE LUIDSPREKERS (BDS 800, BDS 700, BDS 400 EN BDS 300 SYSTEMEN)	10
OPSTELLING VAN DE LUIDSPREKERS (BDS 600 SYSTEEM)	11
MONTAGE MOGELIJKHEDEN VOOR SATELLIET EN CENTER LUIDSPREKERS	11
AANSLUITINGEN	14
VOORBEREIDEN AFSTANDBEDIENING	18
OPZET VAN DE RECEIVER	19
GEBRUIK VAN DE RECEIVER	23
GEBRUIK VAN DE DISC SPELER	24
LUISTEREN NAAR IPOD/IPHONE	26
GEBRUIK RADIO	26
LUISTEREN NAAR AUDIOBRONNEN	27
AFSPELEN BESTANDEN VAN USB-MEDIA EN CD DATADISCS	27
GEBRUIK PLAYLISTS	29
PROBLEMEN	30
TABEL AUX COMPONENT AFSTANDBEDIENINGSCODES	31
TECHNISCHE GEGEVENS	36

Inleiding

Wij raden u aan uw product te registreren op onze website www.harmankardon.com

Opmerking: bij deze registratie heeft u het serienummer nodig. Ook kunt u op de site aangeven dat u op de hoogte wilt worden gehouden van onze nieuwe producten en/of andere promotionele acties.

Dank u voor de aanschaf van een Harman Kardon® Product!

In de jaren nadat de technici van Harman Kardon de receiver ontwikkelden, hebben we deze filosofie opgebouwd: biedt met home entertainment zoveel mogelijk plezier aan zoveel mogelijk mensen, naast hoge prestaties en veel bedieningsgemak voor een optimale beleving. De BDS serie home entertainment systemen biedt een complete home entertainment oplossing met talloze luister- en kijkmogelijkheden in één slanke receiver. Elk BDS serie systeem omvat een 5.1-kanalen, 2.1-kanalen of soundbar luidsprekersysteem, een systeem afstandsbediening en alle kabels en toebehoren die nodig zijn om in uw eigen omgeving van films en muziek te genieten, in combinatie met uw TV of beeldscherm.

Om optimaal plezier te hebben van uw nieuwe BDS systeem raden we u dringend aan deze handleiding in zijn geheel door te lezen en te raadplegen om vertrouwd te raken met de eigenschappen en de bediening van uw nieuwe aanwinst.

Mocht u nog vragen hebben over dit product, de installatie of de bediening, neem dan contact op met uw leverancier of installateur, of bezoek de Harman Kardon Website op www.harmankardon.com.

Controleer de Netspanning Vóór u Begint

Uw BDS receiver is ontwikkeld voor gebruik op een lichtnet met 110 – 240 volt, 50/60 Hz wisselspanning. Uw subwoofer is ontwikkeld voor gebruik met 120 volt, 60 Hz, of 220 – 240 volt 50/60 Hz wisselspanning, afhankelijk van de regio. De receiver heeft een los IEC netsnoer, geschikt voor het land van verkoop van het systeem.

Aansluiten op een lichtnet anders dan waar de apparaten zijn bedoeld, kunnen een veiligheidsrisico oproepen en de apparaten zeer ernstig beschadigen. Heeft u nog vragen over de juiste netspanning over uw specifieke apparaat of over de netspanning in uw regio, neem dan voordat u e.e.a. op het lichtnet aansluit contact op met uw leverancier.

Uitpakken

Het karton en de verpakkingsmaterialen om de receiver tijdens transport te beschermen zijn speciaal ontwikkeld om schokken trillingen tijdens het vervoer te dempen. We raden u aan de doos en de materialen te bewaren voor het geval u gaat verhuizen of het apparaat reparatie nodig heeft.

Om de omvang van de doos te verkleinen, kunt u deze plat maken. Doe dat door voorzichtig het plakband op de onderzijde te verwijderen en de doos in elkaar te vouwen. Berg de kartonnen inzetten op dezelfde manier op. Verpakkingsmateriaal dat niet kan worden opgevouwen kunt u in een plastic zak bewaren.

Wanneer u de verpakkingsmaterialen niet wil bewaren, denk er dan aan dat al deze materialen kunnen worden gerecycled. Denk aan het milieu en lever deze materialen in bij de plaatselijke milieudienst.

Verwijder de plastic folie van de sensor op de voorzijde. Deze folie belemmert anders de goede werking van de afstandsbediening.

Een goede plaats Bepalen

- Voor zowel uw veiligheid als een goede werking het apparaat op een stabiele en stevige ondergrond plaatsen. Wanneer u de speler op een boekenplank o.i.d. plaatst, overtuig u er dan van dat deze en de bevestiging het gewicht van het apparaat kan dragen.
- Zorg voor voldoende ruimte rond het apparaat voor ventilatie. Plaats u het apparaat in een kast of een afgesloten ruimte, zorg dan ook voor voldoende verse lucht. Soms kan zelfs een ventilator nodig zijn.
- Zet het apparaat nooit op een dik tapijt.
- Vermijd extreem warme of koude locaties of plaatsen met direct zonlicht of andere sterke warmtebronnen.
- Vermijd ook vochtige plaatsen.

- Blokkeer de ventilatiesleuven in de bovenzijde of zijkant niet en plaats er ook geen andere apparaten op.
- Plaats de apparaat niet op andere apparaten die veel warmte produceren.
- Vanwege de warmte die de BDS en de andere apparaten in uw systeem afgeven, bestaat de kans dat de rubber voetjes van het apparaat sporen nalaat op bepaalde fijner of houten oppervlakken. Wees daarom voorzichtig bij het opstellen van het apparaat op zacht hout of ander materiaal dat door het gewicht of de warmte kan worden beschadigd. Sommige materialen zijn heel gevoelig voor zulke afdrucken vanwege factoren die buiten de controle van Harman Kardon vallen, zoals het materiaal zelf, gebruikte reinigingsmiddelen, warmte en trillingen van het product en andere factoren. Wees daarom zorgvuldig in het kiezen van de juiste plaats en bij het onderhouden ervan, daar dit soort zaken niet onder garantie valt.
- Uw nieuwe Harman Kardon Blu-ray Disc™ speler heeft een breedband Internet verbinding nodig voor BD-Live™ interactieve functies.

Schoonmaken

Receiver

Wanneer het apparaat vuil is, veegt u het apparaat schoon met een schone, zachte en droge doek. Zonodig gebruikt u, nadat u de stekker uit het stopcontact heeft genomen, een zachte doek bevochtigd met lauw water waaraan u een paar druppels van een mild reinigingsmiddel heeft toegevoegd. Gebruik NOOIT benzine, spuitbussen met reinigingsmiddelen, verdunner, alcohol of andere vluchtige vloeistoffen. Gebruik ook geen schuurmiddelen daar die de afwerking van het apparaat kunnen aantasten. Spuit ook geen insecticiden in de nabijheid van het apparaat.

Luidsprekers en Subwoofer

Veeg deze zonodig schoon met een zachte doek om vingerafdrukken en dergelijke van de grill en de kast te verwijderen. OPMERKING: gebruik nooit reinigings- of polijstmiddelen op de kast of de grill.

Verplaatsen

Voor dat u de receiver verplaatst, eerst alle verbindingen met andere componenten losnemen en de stekker uit het stopcontact trekken.

OPMERKING: de ingebouwde Blu-ray Disc/DVD speler in uw BDS receiver is ontwikkeld en gebouwd conform de regio informatie die in de meeste Blu-ray Discs en DVD-opnamen is opgenomen:

- **BDS receiver is de VS** zijn gebouwd voor weergave van discs met Blu-ray Disc Regio Code A en DVD Regio Code 1 en voor discs die geen regio code bevatten.



- **BDS receiver is Europa** zijn gebouwd voor weergave van discs met Blu-ray Disc Regio Code B en DVD Regio Code 2 en voor discs die geen regio code bevatten.

Wanneer de disc een andere code bevat dan die waarvoor uw speler is gemaakt, wordt de disc in uw BDS niet afgespeeld.

Onderdelen van het Systeem

Uw BDS systeem omvat de volgende onderdelen:

BDS 800 System

- 1 x BDS 5 5.1-kanalen Blu-ray Disc receiver
- 4 x SAT-TS60 satelliet luidsprekers
- 1 x SAT-TS60 center luidspreker
- 1 x HKTS200SUB actieve subwoofer

BDS 700 System

- 1 x BDS 5 5.1-kanalen Blu-ray Disc receiver
- 4 x SAT-TS7 satelliet luidsprekers
- 1 x SAT-TS7 center luidspreker
- 1 x HKTS200SUB actieve subwoofer

BDS 600 System

- 1 x BDS 5 5.1-kanalen Blu-ray Disc receiver
- 1 x SB10 soundbar luidspreker
- 1 x HKTS210SUB actieve subwoofer

BDS 400 System

- 1 x BDS 2 2.1-kanalen Blu-ray Disc receiver
- 2 x SAT-TS60 satelliet luidsprekers
- 1 x HKTS200SUB actieve subwoofer

BDS 300 System

- 1 x BDS 2 2.1-kanalen Blu-ray Disc receiver
- 2 x SAT-TS11 satelliet luidsprekers
- 1 x HKTS200SUB actieve subwoofer

Bijgevoegde Toebehoren

Mocht er iets ontbreken, neem dan direct contact op met uw leverancier of met Harman Kardon Custom Service via www.harmankardon.com

BDS 700, BDS 300 Systemen

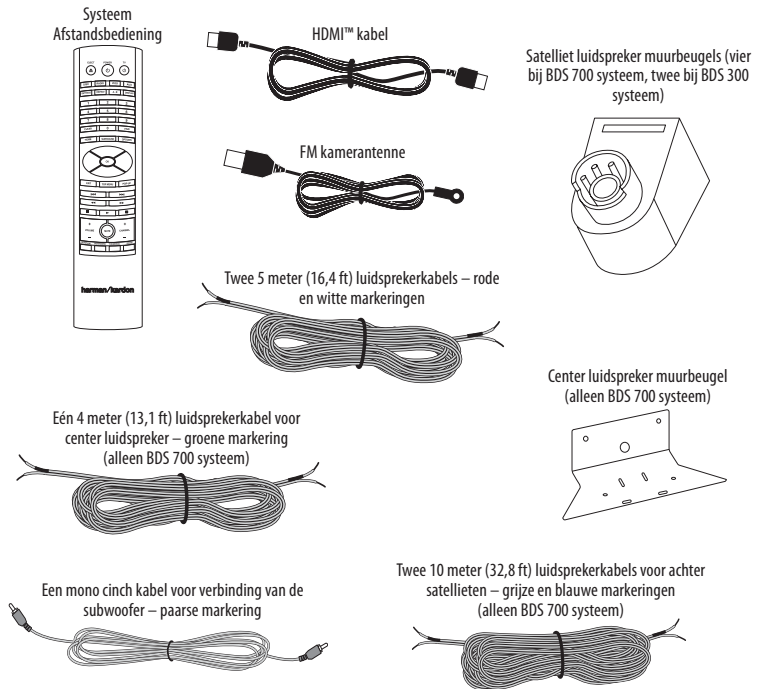

BDS 800, BDS 400 Systemen

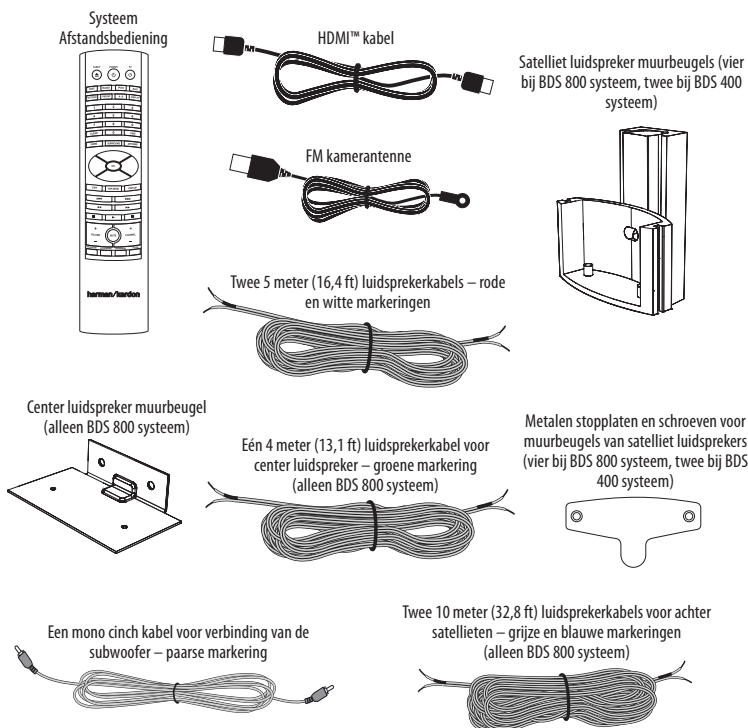

BDS 600 System

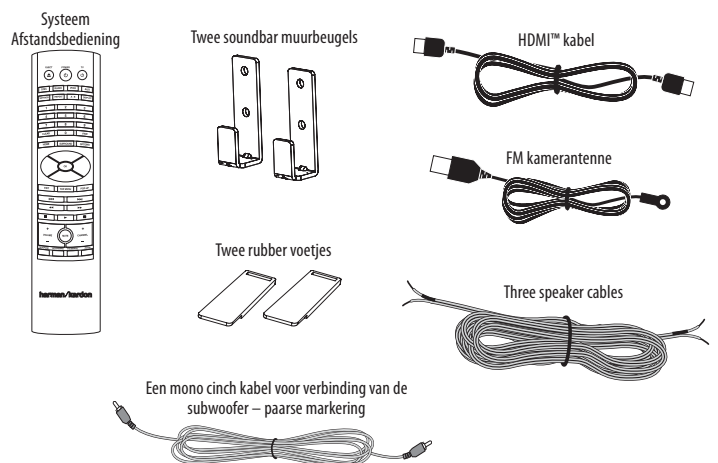

Bedieningsorganen op de Voorzijde van de Receiver

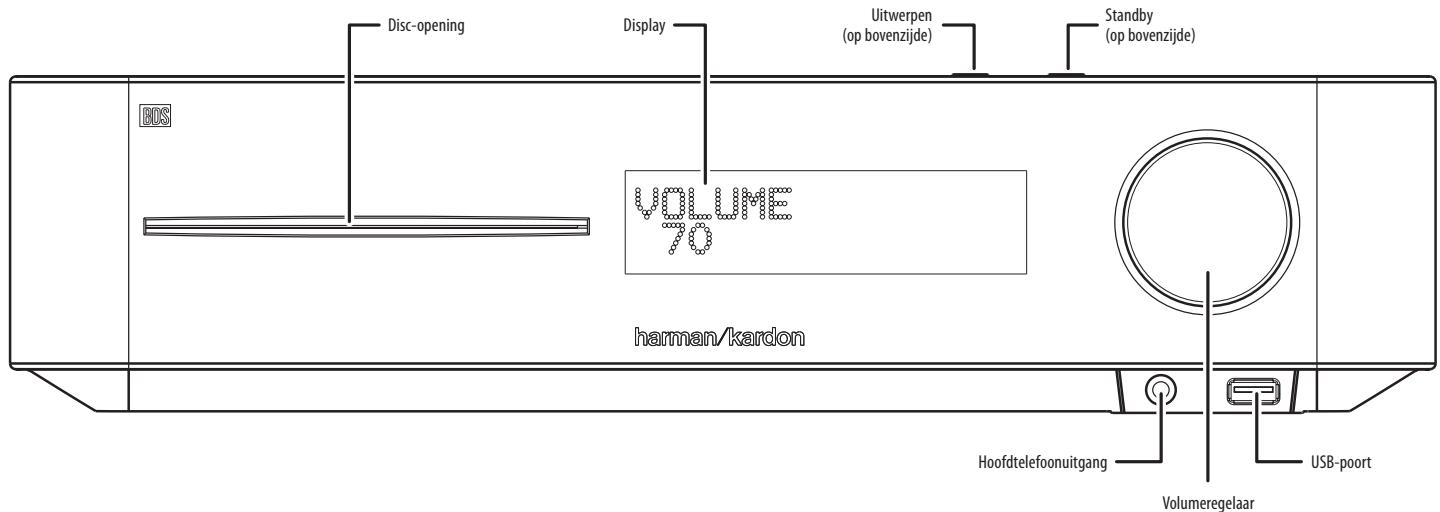

Disc-opening: schuif een geschikte disc in de opening. De disc speler van de BDS receiver accepteert zowel 12 cm (5") als 8 cm (3") discs.

Display: verschillende aanwijzingen verschijnen in de display als reactie op bevelen en geven aan welke audio/video wordt afgespeeld, welke instellingen zijn gemaakt en andere aspecten van de status van de BDS receiver als in deze handleiding beschreven.

Eject (uitwerpen – bovenop): indrukken om een disc uit de ingebouwde disc-speler te verwijderen. Voordat u op deze toets drukt, controleren of de ruimte voor de opening niet is geblokkeerd. **OPMERKING:** wanneer u de naar buiten geschoven disc niet binnen 90 seconden verwijderd, zal deze weer automatisch naar binnen worden getrokken ter bescherming.

Standby: (bovenop): schakelt om tussen ingeschakeld (ON) en standby.

Lichtnetindicatie: deze LED omringt de standby toets. Wanneer de BDS receiver op het lichtnet is aangesloten, licht de LED *amber* op ten teken dat de receiver op Standby staat en gereed is om te worden ingeschakeld. Schakelt u de BDS receiver in (met Standby of met Power op de afstandsbediening) dan licht de LED *wit* op.

Hoofdtelefoonuitgang: verbind een 3,5 mm stereo minijack van een hoofdtelefoon met deze uitgang. **OPMERKING:** zodra een hoofdtelefoon wordt aangesloten, worden de luidsprekeruitgangen van de BDS receiver automatisch uitgeschakeld; de HDMI audio-uitgang blijft actief.

Volumeregelaar: draai de schijf naar rechts om het volume te verhogen of naar links om het volume te verlagen. Het ingestelde volume verschijnt in de display en in het in-beeld menu.

BELANGRIJK: wanneer de luidsprekers hoorbaar vervormen, staat het volume te hoog; draai het dan terug. Deze vervorming kan de luidsprekers beschadigen.

USB 2.0 poort: steek hier voorzichtig een USB-medium in of sluit een HD drive aan met een USB standaard A kabel.

BELANGRIJK: sluit op deze poort geen PC of een andere USB host/controller aan, dat kan zowel de BDS als het apparaat beschadigen.

Breng de plug in lijn met de USB-aansluiting van de BDS receiver en steek de plug erin. U kunt het apparaat op elk moment verbinden of losnemen – er is geen installatie- of afbreekprocedure.

Aansluitingen op de Achterzijde

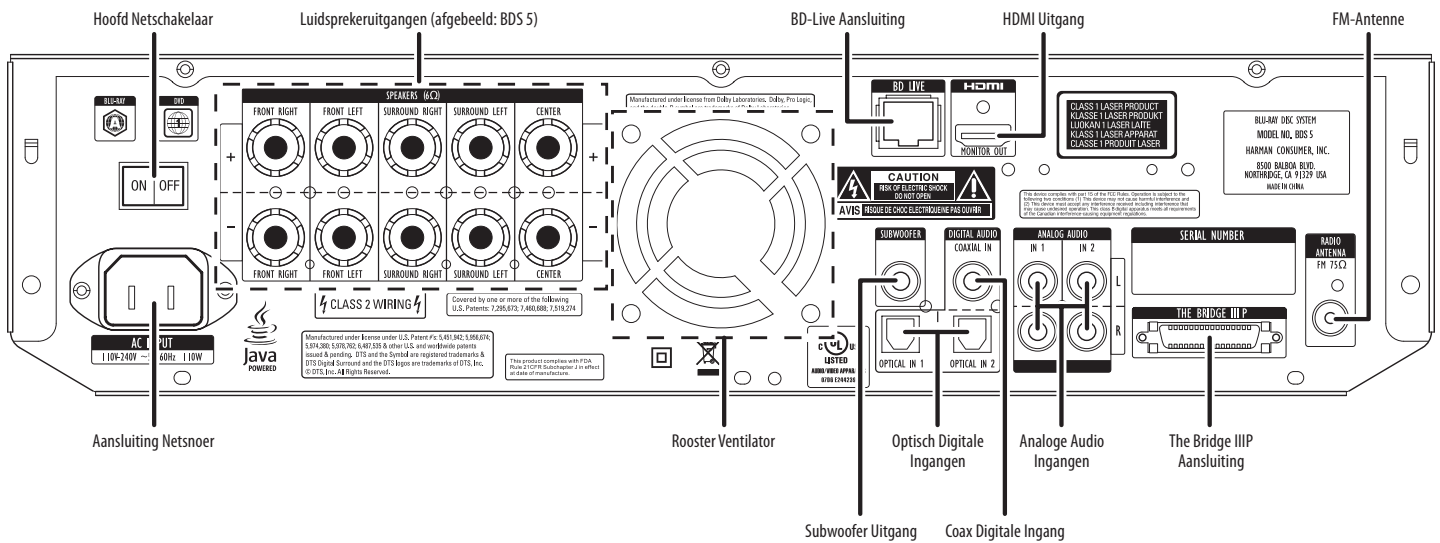

OPMERKING: zie *Aansluiten van de Speler* op pagina 14 voor nadere informatie over het aansluiten.

Lichtnet aansluiting: nadat u alle verbindingen heeft gemaakt en gecontroleerd, steekt u de stekker in een ongeschakeld stopcontact.

Netschakelaar: deze mechanische schakelaar schakelt de voeding van de BDS receiver in en uit. Nadat u alle verbindingen heeft gemaakt en gecontroleerd (zie *Aansluitingen* op pagina 14) zet u deze schakelaar op On (aan). Bij normaal gebruik kan deze schakelaar op On blijven staan; hij wordt niet met de afstandsbediening in- en uitgeschakeld. Om energie te sparen kunt u wanneer u het apparaat voor langere tijd niet zult gebruiken uitschakelen en op Off (uit) zetten.

Luidsprekeruitgangen: gebruik de bijgevoegde luidsprekerkabels om de satelliet en center luidsprekers op de juiste uitgangen aan te sluiten.

- De BDS 5 receiver heeft uitgangen voor vijf luidsprekers: front links, front rechts, surround links, surround rechts en center.
- De BDS 2 receiver (niet afgebeeld) heeft uitgangen voor twee luidsprekers: front links en front rechts.

Zie *Aansluitingen* op pagina 14 voor meer informatie.

Subwoofer uitgang: gebruik de bijgevoegde mono cinch kabel (met paarse pluggen) om deze uitgang te verbinden met de Line-Level In LFE ingang (lijningang). Zie *Aansluiten Subwoofer* op pagina 16 voor meer informatie.

BD-Live Aansluiting: om de BD-Live functie te gebruiken, verbindt u deze aansluiting met uw locale area netwerk (LAN) via een Cat. 5/Cat 5e/RJ-45 netwerkkabel. Zie *BD-Live Interactivity* op pagina 26 voor meer informatie.

Optisch Digitale Ingangen: verbind de optisch digitale uitgang van een audiobron hiermee. Het signaal kan een Dolby® Digital bitstream, een DTS® bitstream of een standaard PCM digitale audio bitstream zijn.

OPMERKING: gebruik slechts één type digitale verbinding voor elke bron.

HDMI Uitgang (HDMI ver. 1.3a): verbind de HDMI uitgang van de receiver met de HDMI ingang van de TV. Daar de HDMI-verbinding zowel audio als video naar de TV brengt, raden we u aan de HDMI audio-uitgang van de receiver in het audiomenu op Off (uit) te zetten om volledig profijt te trekken van de superieure audioprestaties van uw BDS systeem. Zie *Audio-Instellingen* op pagina 21 voor meer informatie.

BELANGRIJK: uw BDS systeem voldoet aan de HDCP (High Definition Copy Protection) regeling. Uw TV dient eveneens aan de HDCP regeling te voldoen om met de HDMI-uitgang van de BDS receiver te kunnen werken. Voor een optimaal resultaat raden we u aan de HDMI-verbinding niet langer te maken dan 3 meter (10 ft) zonder versterking. Heeft uw TV een DVI ingang, dan kunt u een HDMI-DVI verloopkabel gebruiken of een adapter voor de videoverbinding met de TV. Een DVI-verbinding is uitsluitend video!

Analoge Audio Ingangen I en II: gebruik deze ingangen om een audiobron aan te sluiten, zoals een tapedeck. Voor gebruik van een platenspeler is er een extra pu-voorversterker nodig.

The Bridge III P Aansluiting: verbind The Bridge III P iPod/iPhone basisstation met deze aansluiting.

FM-Antenne Ingang: verbind de bijgevoegde FM kamerantenne met deze ingang.

Subwoofer Bedieningsorganen en Aansluitingen

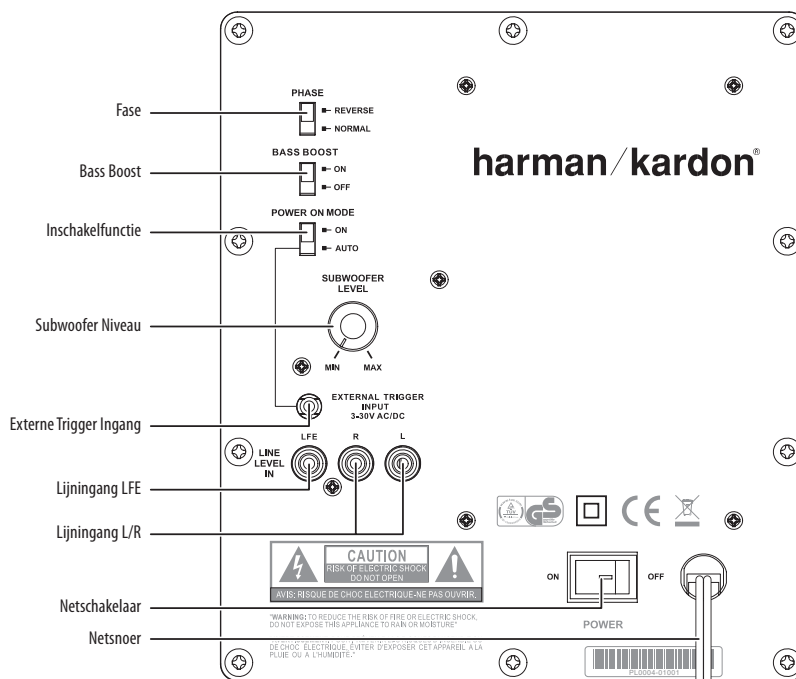

Fase: deze schakelaar bepaalt of de zuigerbeweging van de subwoofer in fase is met die van de satelliet luidsprekers. Wanneer deze beweging uit fase is met de satelliet luidsprekers kunnen de geluidsgolven van de satellieten die van de subwoofer gedeeltelijk uitdoven en zo het laag en de impact ervan verminderen. Dit verschijnsel wordt mede bepaald door de opstelling van de luidsprekers ten opzichte van elkaar in de ruimte.

In de meeste gevallen kan de schakelaar in de stand "Normal" blijven staan, anderzijds is er geen absoluut juiste stand van deze schakelaar. Wanneer de subwoofer in fase is met de satelliet luidsprekers is het geluid helderder en heeft het meer impact, wat vooral goed is te horen op drums, piano en stemmen die levendiger klinken. De beste manier om de juiste positie te vinden is muziek af te spelen die u goed kent en zet de schakelaar in de stand die drums en andere percussie instrumenten een maximum aan impact geeft.

Bass Boost (extra bas): zet deze schakelaar op "On" (aan) om meer bas te horen. Zet de schakelaar op "Off" (uit) voor normaal gebruik.

Inschakelfunctie: wanneer de Inschakelfunctie in de stand "Auto" staat en de netschakelaar op "On", zal de subwoofer zichzelf inschakelen zodra een audiosignaal wordt ontvangen en weer uitschakelen wanneer gedurende 20 minuten geen signaal wordt ontvangen. Wanneer de Inschakel Functie op "ON" (aan) staat is de subwoofer altijd ingeschakeld, ook wanneer geen signaal aanwezig is.

Een LED op het paneel van de subwoofer geeft aan of de subwoofer ingeschakeld is of op standby staat:

- Wanneer de subwoofer ingeschakeld is, licht de LED wit op.
- Wanneer de subwoofer in standby staat dooft de LED.

Wanneer de Netschakelaar op Off (uit) staat, licht de LED niet op, ongeacht de instelling van de Inschakelfunctie.

Subwoofer Niveau: hiermee stelt u het niveau van de subwoofer in. Draai naar rechts om het te verhogen of naar links om het te verlagen.

Externe Trigger Ingang: OPMERKING: deze aansluiting wordt NIET gebruikt met de BDS receiver! Wanneer de subwoofer wordt aangesloten op een component die een spanningstrigger uitgang heeft, verbindt u de Externe Trigger Ingang met de trigger uitgang van de andere component. Zodra de subwoofer een triggersignaal ontvangt tussen 3 V en 30 V (AC of DC) zal de versterker van de subwoofer inschakelen. De versterker van de subwoofer schakelt uit wanneer het triggersignaal wegvalt, ook wanneer de Netschakelaar op "Auto" staat.

Lijningang LFE: verbind met de bijgevoegde mono cinchkabel (met paarse pluggen) de Line-Level In LFE aansluiting met de subwoofer uitgang van de BDS receiver.

Lijningang L/R: OPMERKING: deze aansluiting wordt NIET gebruikt met de BDS receiver! Wanneer u de subwoofer gebruikt met een andere receiver die niet is voorzien van een speciale subwoofer uitgang met laagdoorlaatfilter, gebruikt u deze aansluitingen.

- Heeft de receiver een afzonderlijke subwoofer uitgang, gebruik dan de bijgevoegde mono cinchkabel om de subwoofer uitgang van de receiver of voorversterker/processor te verbinden met een van de Line-Level In L/R aansluitingen van de subwoofer.
- Wanneer uw receiver of voorversterker/processor geen afzonderlijke subwoofer uitgang heeft, gebruik dan twee Y-adapters (niet bijgevoegd). Verbind één van de enkele einden van de adapters met de voorversterker uitgang voor dat kanaal. Verbind dan één van de dubbele einden met de ingang van de eindversterker voor dat kanaal en het andere dubbele einde met één van de Line-Level In L/R aansluiting van de subwoofer. Herhaal dit met de andere Y-adaptor voor het andere kanaal van voorversterker, eindversterker ingang en de Line-Level In L/R aansluiting.

Netschakelaar: zet deze schakelaar op On om de subwoofer in te schakelen. De subwoofer staat dan aan of in standby, afhankelijk van de stand van de Inschakelfunctie van de subwoofer.

Netsnoer: nadat u alle luidsprekerverbindingen heeft gemaakt en gecontroleerd als beschreven in deze handleiding, steekt u het netsnoer in een ongeschakeld stopcontact. Verbind de stekker NIET met een lichtnetuitgang van een andere component.

Functies Afstandsbediening

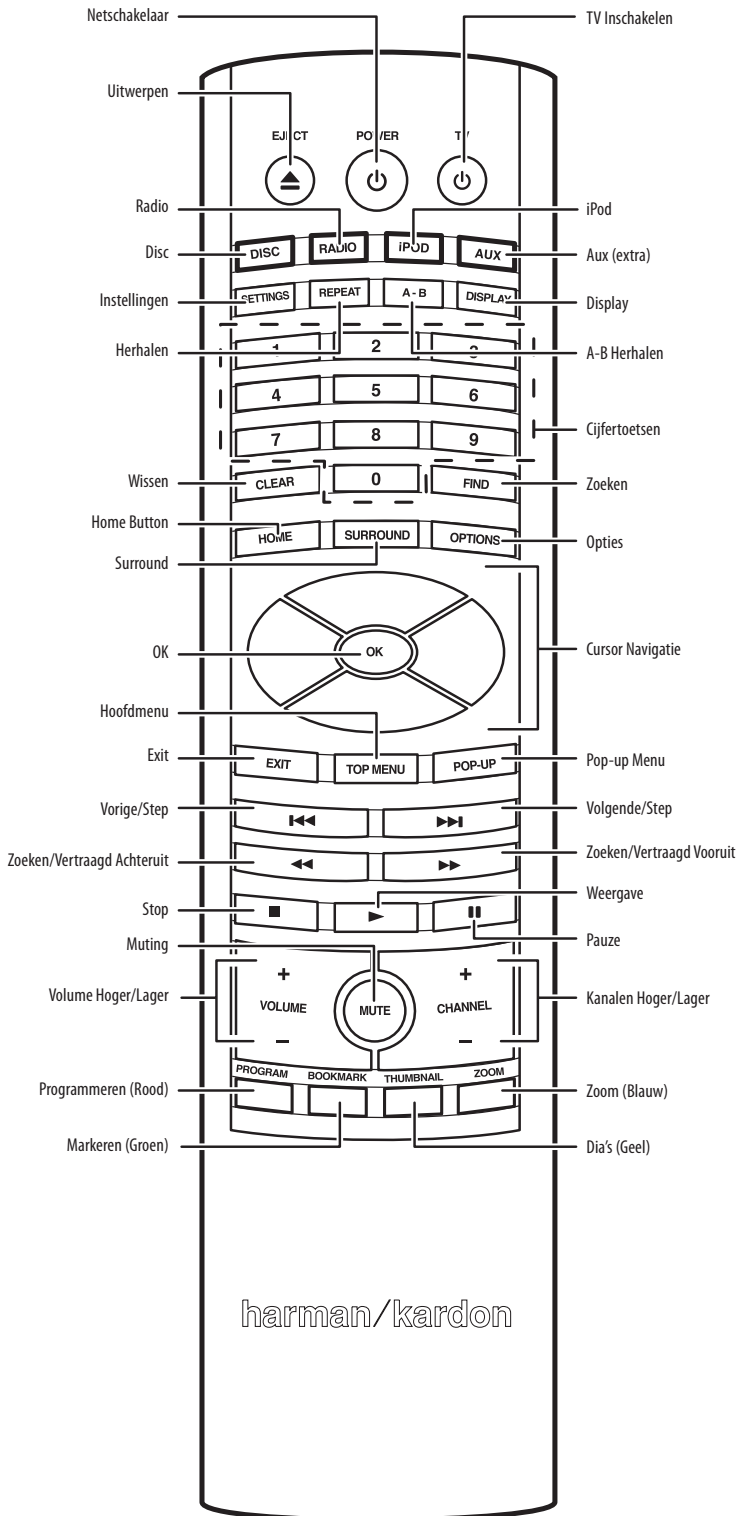

Eject (uitwerpen): indrukken om een disc uit de BDS disc-speler te verwijderen. Voordat u op deze toets drukt, controleren of de ruimte voor de opening niet is geblokkeerd.

Netschakelaar: indrukken schakelt de BDS receiver tussen ingeschakeld en standby.

TV Netschakelaar: nadat de afstandsbediening is geprogrammeerd kan hiermee de TV worden in- en uitgeschakeld. Zie *Programmeren Afstandsbediening*, op pagina 18.

Disc: door deze toets in te drukken wordt de ingebouwde disc-speler van de BDS receiver als audio/videobron gekozen en wordt de ingelede disc afgespeeld. Tevens wordt de afstandsbediening omgeschakeld voor het bedienen van de disc-speler. Zie *Gebruik Disc-speler* op pagina 24 voor meer informatie. **OPMERKING:** door in standby op deze toets te drukken schakelt de BDS receiver in.

Radio: door deze toets in te drukken wordt de ingebouwde FM radio van de BDS receiver als audiobron gekozen. Tevens wordt de afstandsbediening omgeschakeld voor het bedienen van de disc-speler. Zie *Gebruik Radio* op pagina 26 voor meer informatie. **OPMERKING:** door in standby op deze toets te drukken schakelt de BDS receiver in.

iPod: door deze toets in te drukken wordt de in The Bridge III P (als extra leverbaar basisstation) als audiobron gekozen. Tevens wordt de afstandsbediening omgeschakeld voor het bedienen van de iPod. Zie *Luisteren naar iPod/iPhone* op pagina 26 voor meer informatie. **OPMERKING:** door in standby op deze toets te drukken schakelt de BDS receiver in.

Aux: door deze toets in te drukken wordt de extra ingang op de achterzijde van de receiver als audiobron gekozen. Herhaald indrukken doorloopt alle audio-ingangen op de achterzijde. Zie *Luisteren naar Audiobronnen* op pagina 27 voor meer informatie.

Door op deze toets te drukken zet ook de afstandsbediening in de bediening van de extra componenten, zodat eventueel (voor-) geprogrammeerde functies worden gebruikt. Zie *Luisteren naar Audiobronnen* op pagina 27 voor meer informatie. **OPMERKING:** door in standby op deze toets te drukken schakelt de BDS receiver in.

Instellingen: hiermee roept u het Settings menu van de BDS receiver op. Zie *Instellingen Menu* op pagina 20 voor meer informatie.

Herhalen: wanneer de BDS receiver een Blu-ray Disc opname of DVD afspeelt, schakelt deze toets door de verschillende herhaalfuncties: hoofdstuk, titel, alles, uit. Wanneer de BDS een CD afspeelt of een bestand wordt afgeluisterd van een iPod of USB-medium, schakelt deze toets door de herhaalfuncties nummer, alles, uit.

A-B: indrukken activeert de A-B herhaalfunctie. De eerste keer indrukken markeert het "A" punt (start); de tweede keer wordt het "B" punt (einde) gemarkeerd en start het herhalen van de passage van A tot B. Nogmaals indrukken van A-B heft de A-B herhaalfunctie op. Deze functie werkt met zowel de ingebouwde disc-speler als voor materiaal op een USB-medium. **Opmerking:** deze functie wordt mede door de disc bepaald. Sommige discs ondersteunen deze functie niet.

Display: bij het afspelen van een Blu-ray Discs of DVD opnamen activeert het indrukken van deze toets een informatiebalk voor de lopende disc of het programma. De toets werkt niet wanneer de BDS materiaal afspeelt van een iPod of een USB-medium, een extra bron of de radio.

Cijfertoetsen: gebruik deze toetsen om cijfers in te voeren voor verschillende items.

Wissen: voor het wissen ver foutieve invoer met de cijfertoetsen.

Zoeken: indrukken tijdens het afspelen van een disc activeert de zoekfunctie om naar een specifieke positie op de disc te gaan. U kunt zoeken op titel, hoofdstuk of tijd. **OPMERKING:** deze functie wordt mede door de disc bepaald. Sommige discs ondersteunen deze functie niet.

Hoofdmenu: door in te drukken vanuit elk actief menu keert het menusysteem terug naar het hoofdmenu.

Surround: indrukken schakelt door alle surround functies die voor het actieve programma beschikbaar zijn. Telkens wanneer u op de toets drukt, wordt de volgende functie gekozen. Een afrolmenu verschijnt waarin de gekozen functies worden aangegeven. **OPMERKING:** niet alle surround functies zijn voor alle programma's beschikbaar. Zie *Surround Functies* op pagina 24 voor meer informatie.

Opties: indrukken om de voor het actieve item beschikbare optie sop te roepen. Bij het luisteren naar een externe bron, laat Opties u de audiovertraging instellen om eventuele fouten in de synchronisatie tussen beeld en geluid bij videoprogramma's met geluid via één van de ingangen op de achterzijde van de receiver te corrigeren. Zie *Luisteren naar Audiobronnen* op pagina 27 voor meer informatie.

Cursor Navigatie: hiermee navigeert u door de items van het in-beeld menu.

OK: druk hierop om het gemarkeerde item in het in-beeld menu te kiezen.

Exit: indrukken om het huidige in-beeld menu te verlaten en naar het voorgaande menu terug te keren.

Top Menu: roept het hoofdmenu op van de Blu-ray Disc of DVD op die nu loopt. **OPMERKING:** deze functie wordt door de disc bepaald; niet alle DVD's hebben een hoofdmenu. Heeft een disc geen hoofdmenu, dan kan een ander discmenu verschijnen, afhankelijk van de samenstelling van de disc. Zie *Gebruik Disc-speler* op pagina 24 voor meer informatie.

Pop Up: roept het disc menu op van de Blu-ray Disc of DVD op die nu loopt. **OPMERKING:** deze functie wordt door de disc bepaald; niet alle DVD's hebben een pop-up menu. Heeft een disc geen pop-up menu, dan kan een ander discmenu verschijnen, afhankelijk van de samenstelling van de disc.

Voorgaande/Step: indrukken om naar het begin van het lopende nummer te gaan of, bij het bekijken van foto's, naar de voorgaande foto. Tweemaal indrukken om naar het vorige nummer te gaan. Herhaaldelijk indrukken om door de vorige nummers of hoofdstukken te schakelen. Wanneer u naar video kijkt van een Blu-ray Disc of DVD, eerst op pauze drukken, daarna gaat u met elke keer dat u op Previous/Step drukt een beeldje terug.

Volgende/Step: indrukken om naar het begin van het volgende nummer te gaan of, bij het bekijken van foto's, naar de volgende foto. Herhaaldelijk indrukken om door de volgende nummers of hoofdstukken te schakelen. Wanneer u naar video kijkt van een Blu-ray Disc of DVD, eerst op pauze drukken, daarna gaat u met elke keer dat u op Previous/Step drukt een beeldje verder.

Zoeken/Vertraagd Achteruit: indrukken om achteruit door een nummer te gaan. Bij Blu-ray Discs en DVD's kiest u met elke druk 2x, 4x, 8x, 16x en 32x de normale snelheid achteruit. Door in te drukken bij een Blu-ray Disc of DVD in pauze gaat u vertraagd achteruit door het hoofdstuk. Elke keer dat u indrukt schakelt u door 1/2, 1/4, 1/8 en 1/16 van de normale snelheid.

Zoeken/Vertraagd Vooruit: indrukken om versneld vooruit door een nummer te gaan. Bij Blu-ray Discs en DVD's kiest u met elke druk 2x, 4x, 8x, 16x en 32x de normale snelheid. Door in te drukken bij een Blu-ray Disc of DVD in pauze gaat u vertraagd vooruit door het hoofdstuk. Elke keer dat u indrukt schakelt u door 1/2, 1/4, 1/8 en 1/16 van de normale snelheid.

Stop: indrukken om te stoppen op het huidige punt; door op Play te drukken wordt het afspelen vanaf hetzelfde punt weer hervat. Druk tweemaal op STOP om het afspelen geheel te stoppen. **OPMERKING:** sommige functies en instellingen zijn alleen beschikbaar wanneer de speler op stop staat.

Weergave (Play): indrukken om de disc die in de speler is ingelegd, of een muziekbestand dat in het in-beeld menu is gemarkeerd af te spelen. Indrukken bij het bekijken van foto's start een diashow van alle foto's in de huidige map.

Pauze: indrukken om een lopende disc of muziekbestand te pauzeren. Indrukken terwijl een Blu-ray Disc of DVD loopt geeft een stilstaand beeld van het huidige moment. Indrukken terwijl de speler in pauze staat hervat het afspelen. Indrukken terwijl u foto's bekijkt, houdt de huidige foto in beeld vast.

Volume +/-: deze toetsen regelen het volume van de luidsprekeruitgangen van de BDS receiver. **OPMERKING:** Volume +/- regelt niet het volume van de HDMI audio-uitgangen.

BELANGRIJK: draai het volume nooit zo hoog dat de luidsprekers hoorbaar gaan vervormen; dat kan de luidsprekers ernstig beschadigen.

Muting: indrukken om het geluid van de luidsprekers van de BDS receiver uit te schakelen. Nogmaals indrukken om het weer in te schakelen. **OPMERKING:** deze toets schakelt het geluid via de HDMI audio-uitgangen niet uit.

Kanalen +/-: wanneer de Radio op de afstandsbediening als bron is gekozen, kiest u hiermee de eerstvolgende of vorige zender.

Markeren (Groen): indrukken om de markeerfunctie te kiezen. Zie *Markeerfunctie* op pagina 25 voor meer informatie.

Dia's (Geel): indrukken tijdens het bekijken van foto's om een miniatuurdia van alle foto's in de diashow op te roepen.

Programmeren (Rood): indrukken om een programma samen te stellen van de nu lopende disc. Zie *Geprogrammeerd Afspelen* op pagina 25 voor meer informatie.

Zoom (Blauw): indrukken om in of uit te zoomen bij een videobeeld of foto. Gebruik de Navigatietoetsen om het beeld in de gewenste richting te verschuiven. **OPMERKING:** deze functie is afhankelijk van de Blu-ray Disc of DVD; niet alle discs ondersteunen deze functie.

Rood, Groen, Geel en Blauw: bij het afspelen van een Blu-ray Disc in de BDS activeert u met deze toetsen functies en menu's die van disc tot disc kunnen verschillen. Raadpleeg de aanwijzingen bij de disc voor meer informatie. **OPMERKING:** deze Blu-ray Disc functies kunnen de Markeer, Dia, Programmeren en Zoom functies passeren.

Opstellen van de Luidsprekers (BDS 800, BDS 700, BDS 400 en BDS 300 Systemen)

Opstellen van de Front Links en Front Rechts Luidsprekers

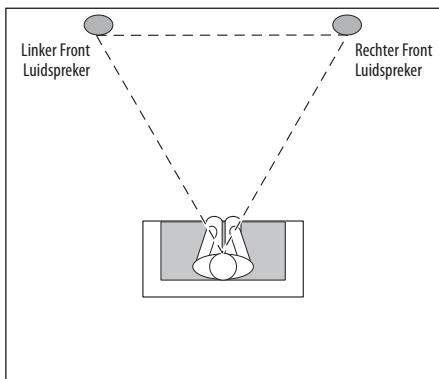

Plaats de luidsprekers bij voorkeur op dezelfde afstand van elkaar als de afstand tot de luisteraar. Plaats ze ongeveer op de hoogte van de oren van de luisteraars. Eventueel de luidsprekers iets naar binnen draaien.

Opstellen van de Center Luidspreker (alleen BDS 800 en BDS 700 systemen)

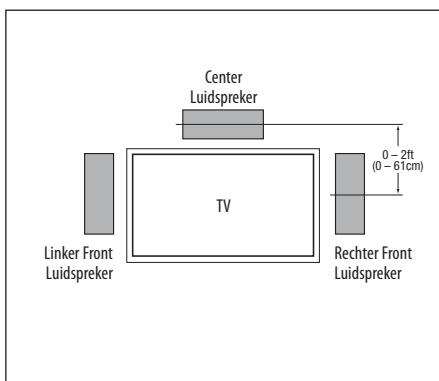

Plaats de center luidspreker direct boven of onder het midden van het beeldscherm. Het midden daarvan dient zich niet meer dan 61 cm (2 ft) boven of onder de tweeters van de front links en front rechts luidsprekers te bevinden. Heeft u een TV met een beeldbuis, dan kan het praktisch zijn de center luidspreker bovenop de TV te zetten.

Opstellen Subwoofer

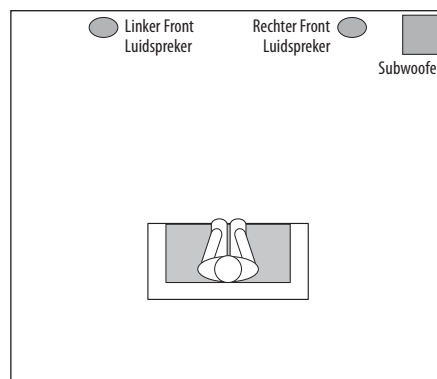

Daar ons gehoor op lage frequenties niet erg gevoelig is voor richting, maakt het daarvoor niet veel uit waar de subwoofer wordt opgesteld, vrijwel elke plaats in de kamer voldoet. De beste weergave krijgt u meestal met de subwoofer in een hoek tegen dezelfde wand als waartegen de front links en rechts luidsprekers staan opgesteld.

U kunt experimenteren met de opstelling door de subwoofer tijdelijk op de luisterplaats te zetten en muziek af te spelen met een sterke bas. Luister dan op verschillende plaatsen in de kamer terwijl het systeem speelt en hoor op welke plaats het laag het beste klinkt. Op die plaats zet u dan de subwoofer.

Opstellen Surround Luidsprekers (alleen BDS 800 en BDS 700 systemen)

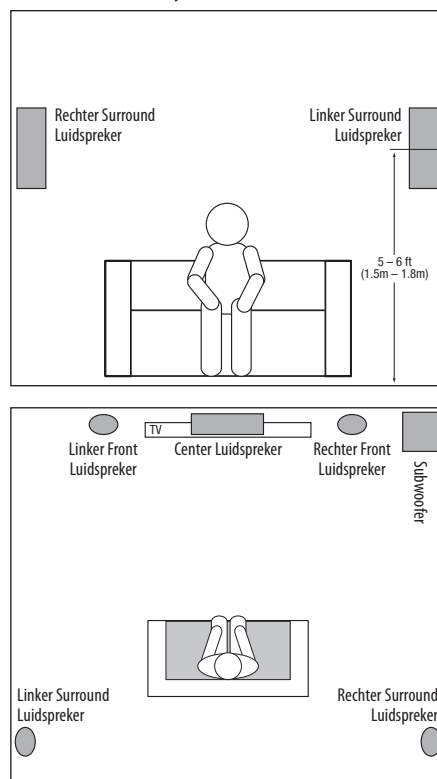

Plaats de beide surround luidsprekers iets achter de luisterpositie, op elkaar gericht op een hoogte van 1,5 – 1,8 m (5 – 6 ft) van de vloer. Een andere mogelijkheid is tegen een wand achter de luisterpositie, naar voren gericht. De surround luidsprekers mogen niet opvallen terwijl ze spelen. Experimenteer met de opstelling tot u een diffuus ruimtelijk geluid hoort van de front links, front rechts en center luidspreker hoort.

Opstelling van de Luidsprekers (BDS 600 Systeem)

Opstelling Front Links en Front Rechts Luidsprekers

Wanneer uw TV op een tafeltje staat, kunt u de soundbar op de tafel plaatsen, direct voor de TV, in het midden van het beeldscherm. Bevestig de rubber voetjes op de soundbar als afgebeeld.

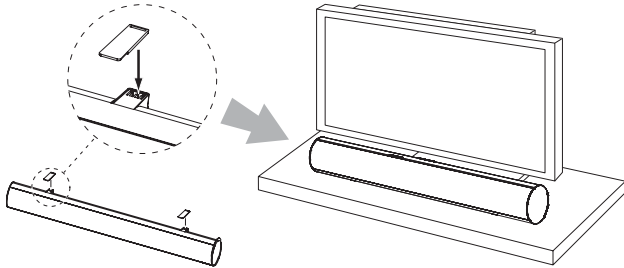

Wanneer uw TV deel uitmaakt van een entertainment- of mediacentrum, kunt u de soundbar direct boven of onder de TV bevestigen.

WAARSCHUWING: plaats de soundbar niet direct op de bovenkant van een TV of op de rand van een tafel of kast voor de TV. Mocht de soundbar eraf vallen kan iemand worden verwond.

Wandmontage van de Soundbar

Wanneer uw TV aan de wand is bevestigd, kunt u de bijgevoegde muurbeugels gebruiken om de soundbar direct boven of onder de TV aan de wand te bevestigen.

1. Bepaal de positie van de soundbar aan de wand. Zorg ervoor dat de bovenzijde van de soundbar niet voor het beeldscherm komt zodra deze aan de wand is gemonteerd.
2. Markeer de posities van de gaten voor de muurbeugel van de soundbar in de wand. De gaten voor de linker en rechter beugel liggen 600 mm uit elkaar. De bovenste en onderste gaten liggen 25 mm uit elkaar. Zie de afbeelding hieronder.

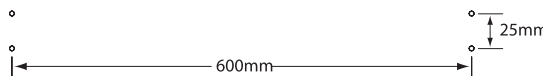

OPMERKING: om ervoor te zorgen dat de soundbar horizontaal ligt, gebruikt u een waterpas, een laserpas of een ander apparaat waarmee u kunt meten of de gaten zich op dezelfde hoogte bevinden.

3. Bevestig de twee muurbeugels aan de wand op de gemarkeerde plaatsen met montage materiaal dat voor de wand geschikt is. Denk eraan dat de soundbar 3,75 kg (8,1 lb) weegt en zorg ervoor dat de materialen dat gewicht kunnen dragen.



4. Nadat alle verbindingen als beschreven onder *Verbindingen* op pagina 14 zijn gemaakt, bevestig u de soundbar op de beugels door de openingen in de zijkant van de rubber bumpers te schuiven op het verticale deel van de muurbeugels.

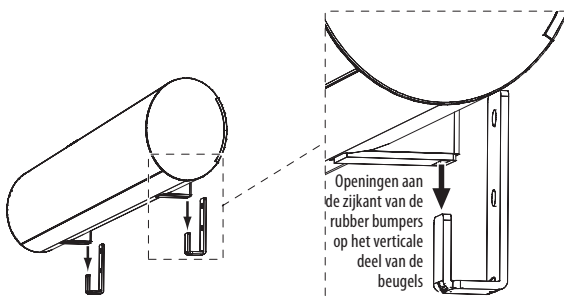

Opstellen van de Subwoofer

Volg de aanwijzingen omtrent de opstelling van de subwoofer onder *Opstelling van de Luidsprekers (BDS 800, BDS 700, BDS 400 en BDS 300 Systemen)* op pagina 10.

Montage Mogelijkheden voor Satelliet en Center Luidsprekers

Op een schap

U kunt de satelliet en center luidsprekers op schappen plaatsen. BDS 800 en BDS 400 satelliet luidsprekers hebben een ingebouwde voet voor plaatsing op een tafel of schap. Desgewenst kunt u deze voet verwijderen door deze rechtstandig van de voet los te trekken. Trek aan beide zijde even sterk aan de voet en schuif hem van de luidspreker af.

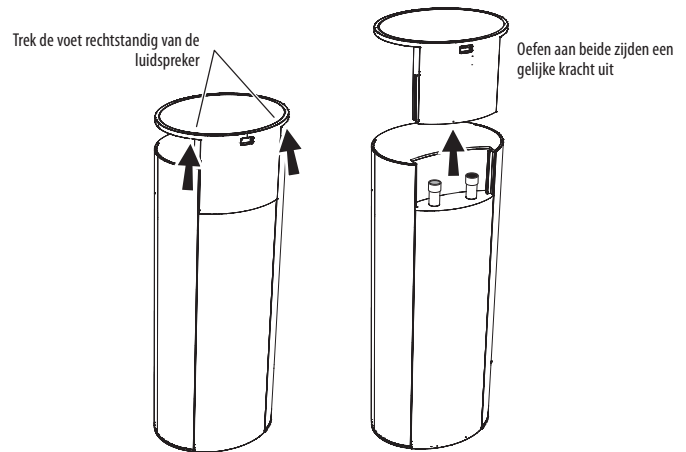

Wandmontage van de BDS 800 en BDS 400 Satelliet Luidsprekers

BELANGRIJK: lees voordat u de satelliet luidsprekers aan de wand bevestigt de paragraaf *Verbindingen* op pagina 14. Tijdens het installeren van de muurbeugels dient u de luidsprekerkabel door de muurbeugels te voeren en de draden aan de luidsprekers te bevestigen.

OPMERKING: wanneer u uw eigen luidsprekerkabels gebruikt, mogen die niet dikker zijn dan die welke bij de luidsprekers werden geleverd. Bij gebruik van dickere kabel schuift de luidspreker niet op de muurbeugel.

1. Bepaal eerst de positie van de luidspreker (zie *Opstelling van de Luidsprekers (BDS 800, BDS 700, BDS 400 en BDS 300 Systemen)* op pagina 10).
2. Verwijder de voet van de luidsprekers als eerder op deze pagina beschreven.
3. Demonteer de muurbeugels door de beide delen van elkaar te scheiden.

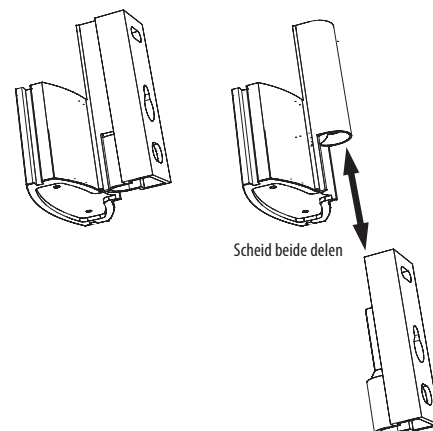

4. Bevestig het wanddeel van de muurbeugel aan de wand met materiaal dat voor desbetreffende wand geschikt is. We raden u aan te beginnen met de sleutelgat opening in het midden en daarna de bovenste opening te bevestigen, als aangegeven in de afbeelding. De satelliet luidsprekers wegen 1,5 kg (3,3 lb); gebruik materiaal dat dit gewicht kan dragen.

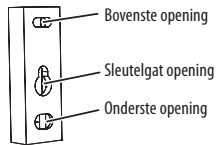

OPMERKING: wanneer u de luidsprekerkabels door de wand wilt voeren, kunt u deze direct achter de beugel laten uitkomen en door de opening in het wanddeel van de beugel voeren als afgebeeld. Op deze manier is de draad geheel onzichtbaar weggewerkt.



5. Wanneer de u kabel niet door de wand voert, steek deze dan door het wanddeel van de muurbeugel als afgebeeld.



6. Voer de kabel door het luidsprekerdeel van de muurbeugel als afgebeeld.

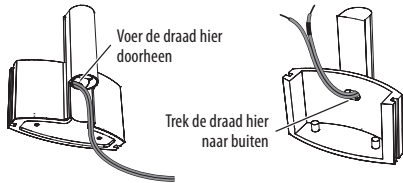

7. Wanneer u de voet van de luidspreker nog niet heeft verwijderd, die dat dan nu door deze recht van de luidspreker af te trekken als afgebeeld. Door op beide zijden evenveel kracht uit te oefenen schuift de voet gemakkelijk van de luidspreker af.

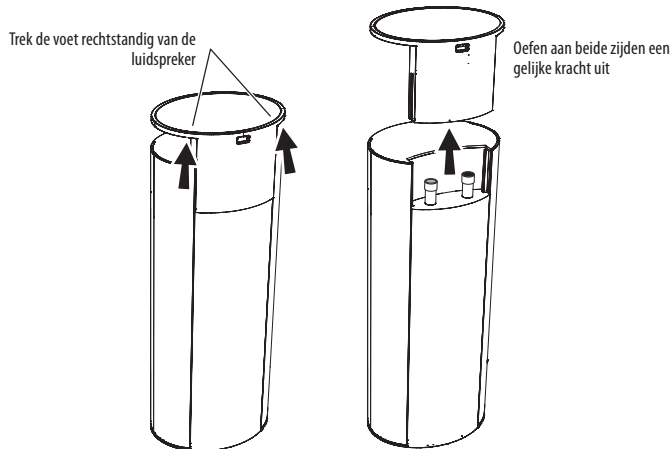

WAARSCHUWING: voordat u de luidspreker aansluit, controleren of de BDS receiver is uitgeschakeld (OFF) en – nog verstandiger – de stekker uit het stopcontact is genomen.

8. Verbind de kabel met de luidspreker als afgebeeld:

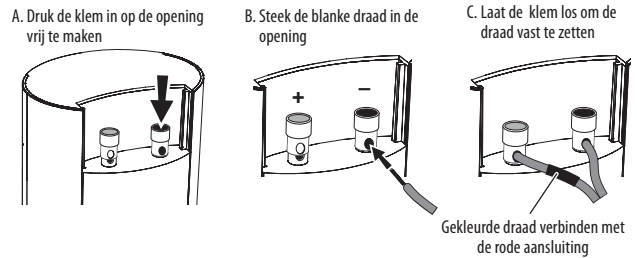

BELANGRIJK: controleer dat de (+) en (-) draden elkaar en de andere aansluiting niet raken. Dit kan kortsluiting veroorzaken en de receiver of versterker ernstig beschadigen.

9. Schuif het luidsprekerdeel van de muurbeugel op de luidspreker als afgebeeld. Pas de groeven van de beugel in de uitsparingen van de luidspreker en oefen aan beide zijden evenveel kracht uit om de luidspreker op de beugel te schuiven.

- Druk de luidspreker helemaal op de beugel tot deze op zijn plaats klikt.
- Trek overtollige kabel terug door de beugel terwijl u de luidspreker erop schuift.

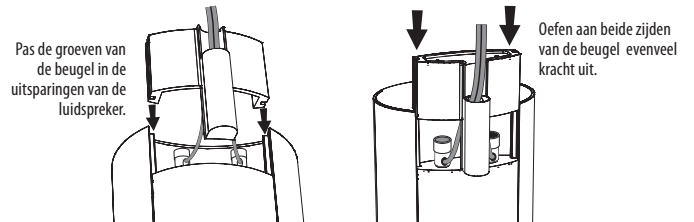

10. Schuif de luidspreker op het muurdeel van de beugel als afgebeeld. Trek overtollige kabel terug door de beugel.

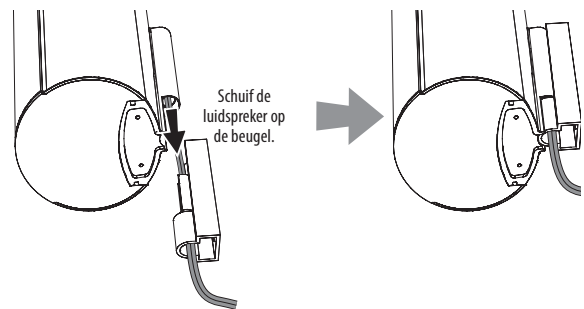

11. Pas de metalen afdekking in de uitsparing in de bodem van de beugel met de bescherming naar de beugel en zet deze vast op de beugel met twee van de bijgeleverde schroeven. Door dit vast te zetten voorkomt u dat de luidspreker los komt van de beugel en blijft de positie gefixeerd wanneer u de luidspreker op de beugel draait.

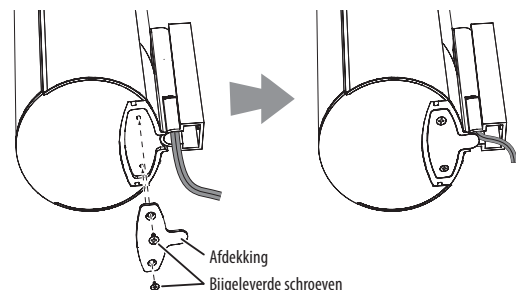

Wandmontage BDS 800 Center Luidspreker

1. Bepaal de plaats voor de luidspreker (zie *Opstelling van de Luidsprekers (BDS 800, BDS 700, BDS 400 en BDS 300 Systemen)* op pagina 10).
2. Bevestig de center luidspreker muurbeugel tegen de wand met daarvoor geschikt montagemateriaal. Bevestig de beugels door de gaten als afgebeeld.

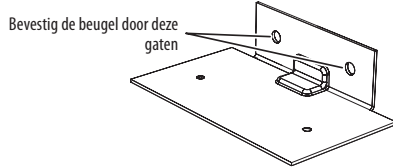

OPMERKING: de center luidspreker weegt 1,45 kg (3,2 lb). Zorg ervoor dat de gebruikte materialen dat gewicht kunnen dragen.

WAARSCHUWING: voordat u de luidspreker aansluit, controleren of de BDS receiver is uitgeschakeld (OFF) en – nog verstandiger – de stekker uit het stopcontact is genomen.

3. Verbind de luidsprekerkabel met de luidsprekeraansluitingen.

A. Druk de klem in op de opening vrij te maken

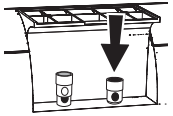

B. Steek de blanke draad in de opening

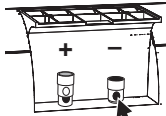

C. Laat de klem los om de draad vast te zetten

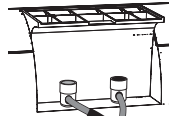

Gekleurde draad verbinden met de rode aansluiting

4. Met twee van de bijgevoegde schroeven bevestigd u de center luidspreker met de muurbeugel, als afgebeeld.

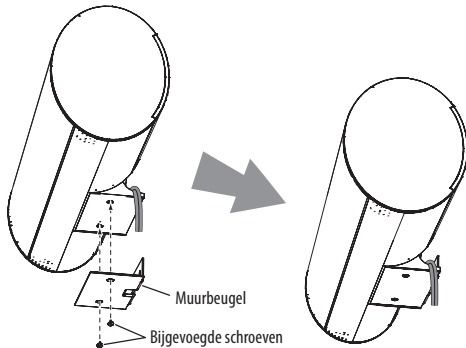

Wandmontage van de BDS 700 en BDS 300 Satelliet Luidsprekers

1. Verwijder de zwarte steun van de onderzijde van de luidspreker door de schroef los te draaien. Bewaar de steun en de schroef op een veilige plaats voor het geval u deze later nog eens nodig heeft.

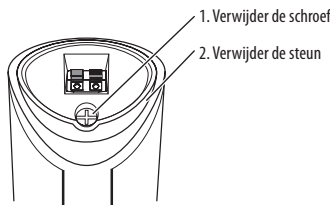

2. Bepaal eerst de plaats voor de luidsprekers. (zie *Opstelling van de Luidsprekers (BDS 800, BDS 700, BDS 400 en BDS 300 Systemen)* op pagina 10). Kies bij voorkeur een positie waarbij de bevestigingsschroeven direct in de wand of een steunbalk kunnen worden geschroefd (niet bijgevoegd, neem 3,5 mm). Wanneer dat niet mogelijk is, gebruik dan extra ankers die het gewicht van 11,5 kg (25 lb) kunnen dragen en geschikt zijn voor de

constructie en het materiaal van de wand. **Alleen de gebruiker is verantwoordelijk voor de juiste keus en het juiste gebruik van de montage materialen, verkrijgbaar in de handel, bij de veilige en juiste wandmontage van de luidsprekers.**

3. Voer de luidsprekerkabel door de bevestigingsplaat van de muurbeugel en monteer deze tegen de wand op de gewenste plaats.



4. Voer de luidsprekerkabel door de halve opening bovenin de muurbeugel, niet door het schroefgat!

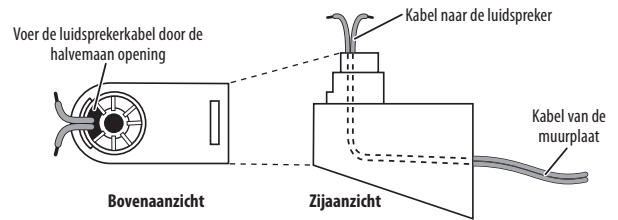

5. Bevestig de muurbeugel tegen de wandplaat door de nok aan de bovenzijde van de muurplaat in de opening aan de bovenzijde van de beugel te steken en de beugel te klikken in de muurplaat.

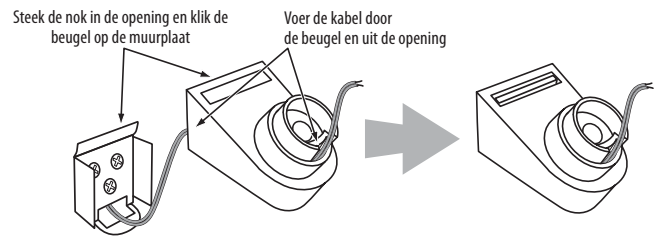

6. Pas de afdekking van de aansluitingen op de beugel als afgebeeld en sluit de luidsprekerkabel aan op de aansluitingen in de onderzijde van de luidspreker. Let daarbij vooral op de juiste polariteit. Zie *Aansluiten Satelliet en Center Luidsprekers (BDS 700 en BDS 300 systemen)* op pagina 15 voor meer informatie.

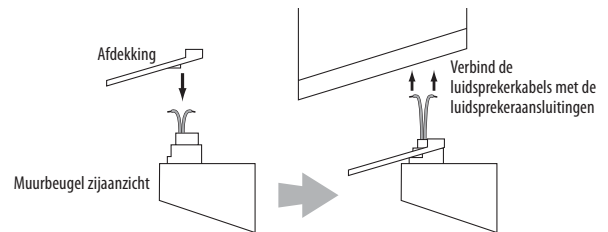

7. Bevestig de afdekking van de aansluitingen in de opening in de onderzijde van de luidspreker zodat deze vlak ligt met de bodem en de aansluitingen afdekt. Schroef de bijgevoegde lange schroef door de bodem van de beugel en de afdekking in de opening met schroefdraad in de onderzijde van de luidspreker. Draai de schroef niet meer dan handvast anders kan de luidspreker op de beugel niet meer worden gedraaid.

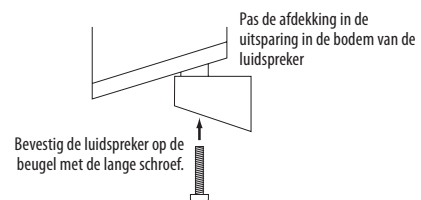

U kunt de tegen de wand bevestigde luidspreker naar links of rechts draaien; kantelen echter kan de beugel en/of de wand beschadigen en dat valt niet onder de garantie.

Wandmontage BDS 700 Center Luidspreker

1. Bepaal eerst de plaats voor de luidsprekers. (zie *Opstelling van de Luidsprekers (BDS 800, BDS 700, BDS 400 en BDS 300 Systemen)* op pagina 10). Kies bij voorkeur een positie waarbij de bevestigingsschroeven direct in de wand of een steunbalk kunnen worden geschroefd (niet bijgevoegd, neem 2,5 mm). Wanneer dat niet mogelijk is, gebruik dan extra ankers die het gewicht van 11,3 kg (25 lb) kunnen dragen en geschikt zijn voor de constructie en het materiaal van de wand. **Alleen de gebruiker is verantwoordelijk voor de juiste keus en het juiste gebruik van de montagematerialen, verkrijgbaar in de handel, bij de veilige en juiste wandmontage van de luidsprekers.**
2. Voer de luidsprekerkabel door de bevestigingsplaat van de muurbeugel en monteer deze tegen de wand op de gewenste plaats.

Voer de luidsprekerkabel door de opening

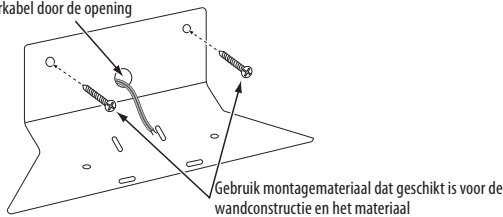

3. Verwijder de rubber dopjes van de voetjes van de bodem van de center luidspreker en sluit de luidsprekerkabel aan op de aansluitingen in de onderzijde van de luidspreker. Zie *Aansluiten Luidsprekers (BDS 700 en BDS 300 systemen)* op pagina 15 voor meer informatie.

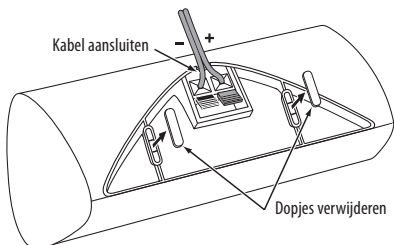

4. Gebruik de bijgevoegde schroeven om de luidspreker aan de muurbeugel te bevestigen. De schroeven passen in de opening die vrijkomt na het verwijderen van de rubber voetjes in de voorgaande stap.

Gebruik de bijgevoegde schroeven om de luidspreker aan de beugel te bevestigen

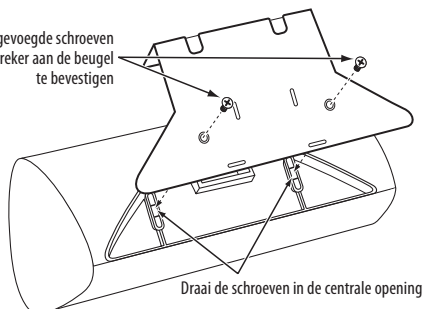

Aansluitingen

WAARSCHUWING: voordat u verbindingen maakt met de BDS receiver controleren of de stekker uit het stopcontact is genomen. Het maken van verbindingen terwijl de receiver met het lichtnet is verbonden kan de luidsprekers beschadigen.

De luidsprekers en de receiver hebben overeenkomstige (+) en (-) aansluitingen. De satelliet luidsprekers van het systeem hebben rode (+) aansluitingen en zwarte (-) aansluitingen.

- De BDS 2 receiver maakt gebruik van witte aansluitingen voor de linker (+) aansluiting en rood voor de rechter (+) aansluiting. Zwart wordt gebruikt voor de (-) aansluiting van beide kanalen.
- De BDS 5 receiver maakt gebruik van de volgende kleuren om de (+) van de verschillende kanalen aan te geven:

Front Links (+): Wit	Surround Links (+): Blauw
Front Rechts (+): Rood	Surround Rechts (+): Grijs
Center (+): Groen	

 Zwart wordt gebruikt voor de (-) aansluiting van alle kanalen van de BDS 5 receiver.

De luidsprekerkabels die bij uw systeem zijn geleverd hebben gekleurde markeringen aan beide einden van de (+) ader; deze kleuren komen overeen met de (+) aansluitingen van de receiver. Dit systeem helpt u elke luidspreker met de juiste uitgang van de versterker of receiver te verbinden. Naast de gekleurde marking heeft de (+) ader van elke kabel een ribbel om deze gemakkelijk te kunnen herkennen.

Zorg ervoor dat u elke luidspreker op dezelfde wijze aansluit: (+) op de luidspreker naar de (+) op de receiver of versterker en (-) op de luidspreker aan de (-) op de receiver of versterker. Foutieve aansluiting kan geen kwaad maar geeft een minder goede basweergave en een minder goed stereobeeld.

BELANGRIJK: controleer dat de (+) en (-) draden elkaar en de andere aansluiting niet raken. Dit kan kortsluiting veroorzaken en de receiver of versterker ernstig beschadigen.

Aansluiten Satelliet en Center Luidsprekers (BDS 800 en BDS 400 Systemen)

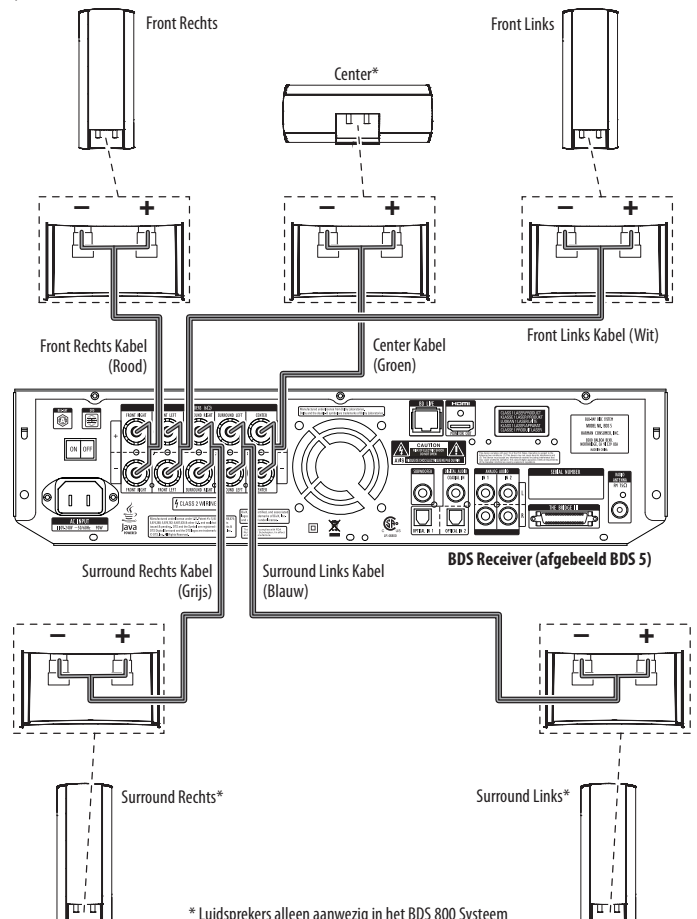

Aansluiting Satelliet en Center Luidsprekers (BDS 700 en BDS 300 Systemen)

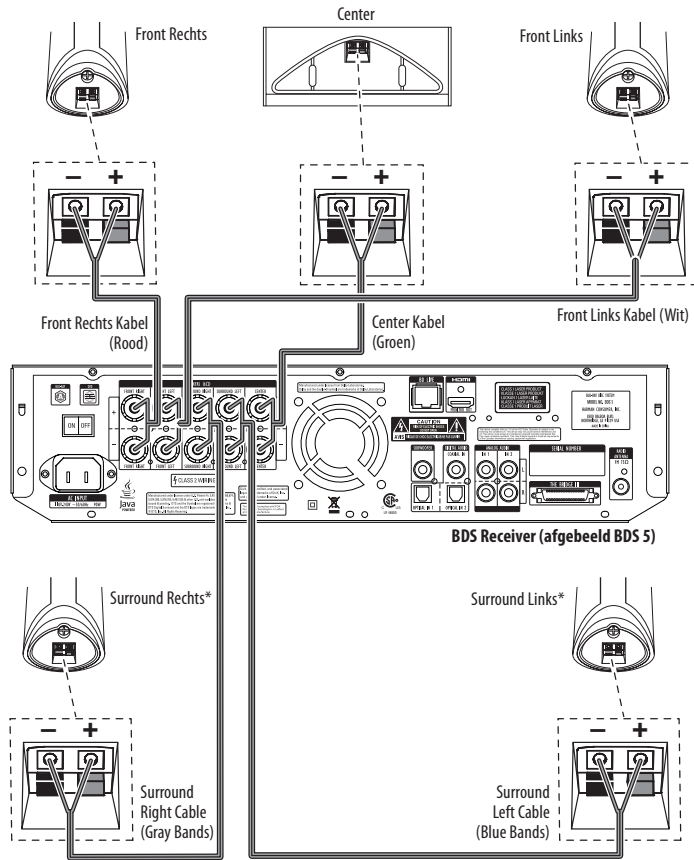

* Luidsprekers alleen aanwezig in het BDS 700 System

Aansluiting Satelliet en Center Luidsprekers (BDS 600 System)

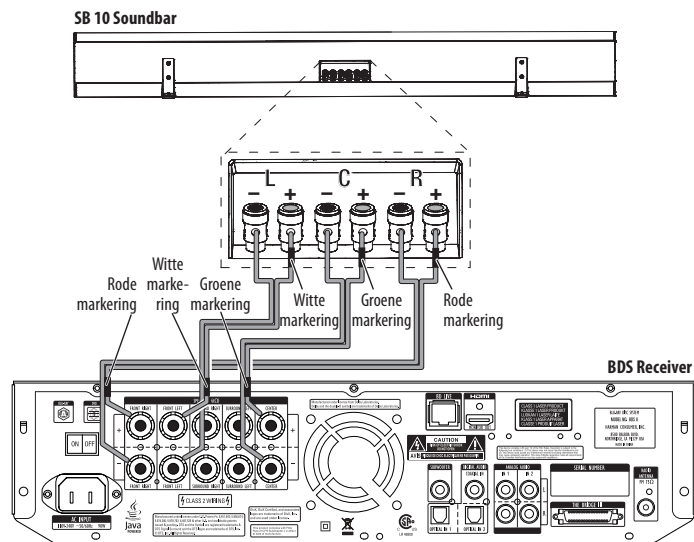

Aansluiting Luidsprekers (BDS 800 en BDS 400 Systemen)

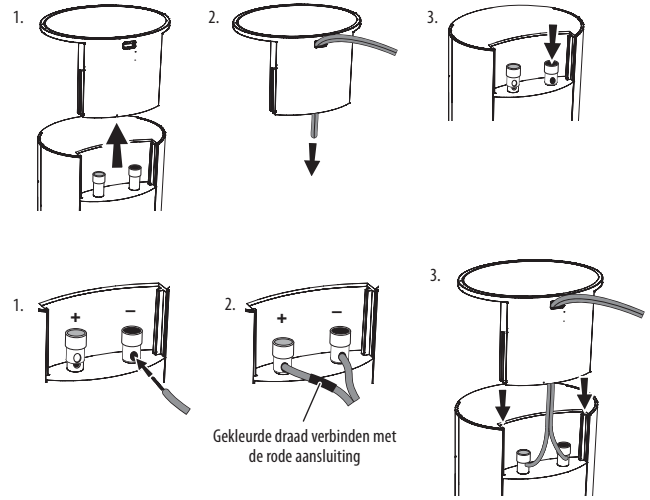

Aansluiting Luidsprekers (BDS 700 en BDS 300 Systemen)

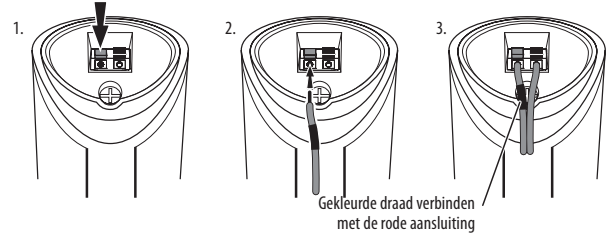

Aansluiting Luidsprekers (BDS 600 System)

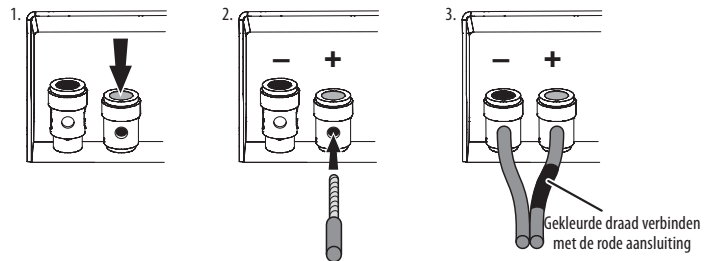

Aansluitingen Receiver (alle systemen)

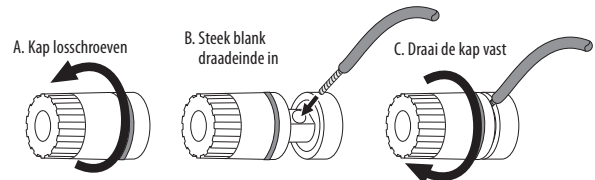

Aansluiten Subwoofer (alle systemen)

Gebruik de bijgeleverde mono cinch-kabel (paarse pluggen) om de Line-Level LFE Ingang van de subwoofer te verbinden met de Subwoofer uitgang van de BDS receiver.

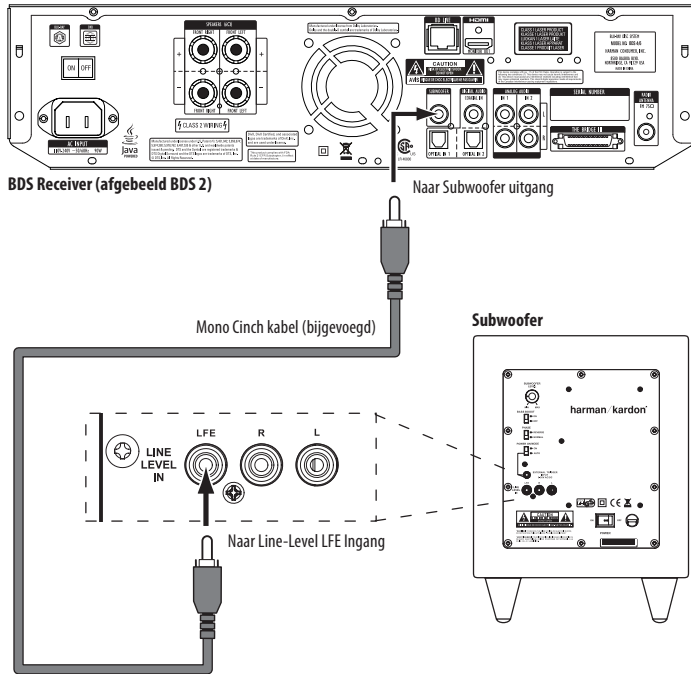

Belangrijk: steek de stekker van de subwoofer nog niet in het stopcontact.

Aansluiten Radio-antenne

Verbind de bijgeleverde kamerantenne met de Radio Antenne ingang als hieronder afgebeeld. Rol de draad helemaal uit en richt deze in verschillende richtingen voor optimale ontvangst van uw favoriete zenders.

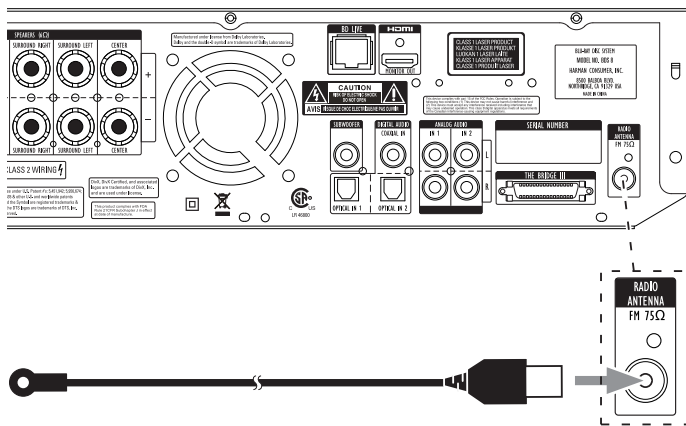

Aansluiten TV of Beeldscherm

Gebruik de bijgeleverde HDMI kabel om de HDMI uitgang van de BDS receiver te verbinden met de HDMI ingang van uw TV/beeldscherm. De BDS receiver heeft HDMI versie 1.3a.

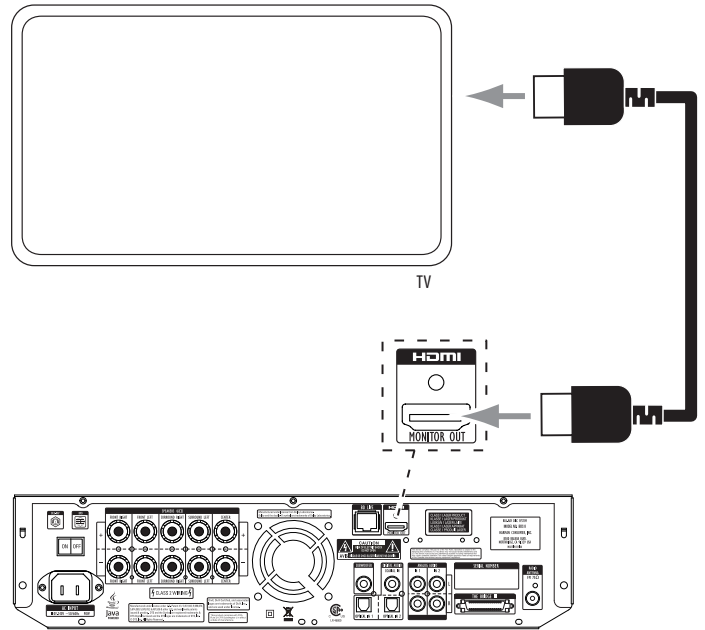

OPMERKING: de HDMI verbinding voert zowel audio als video naar uw beeldscherm. We raden u aan het audiosysteem van uw TV of beeldscherm uit te schakelen om optimaal profijt te trekken van de superieure geluidsweggeving van uw BDS systeem.

Aansluiten Audiobronnen

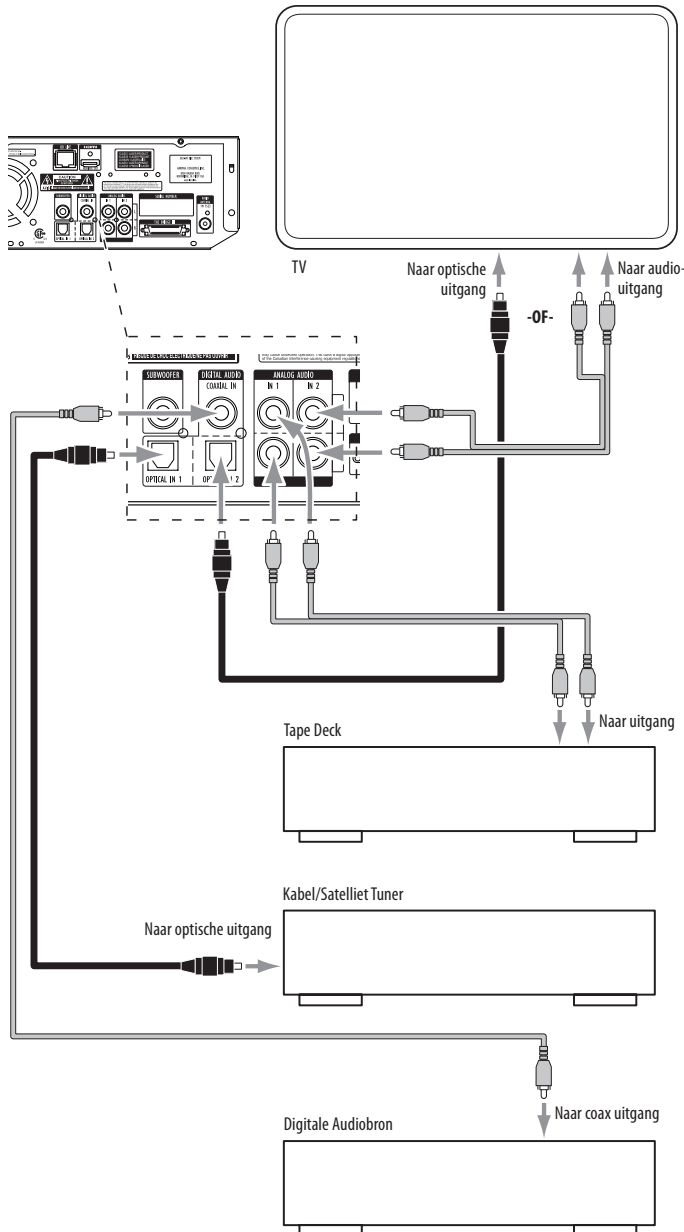

Analoge Audio Ingangen 1 en 2: wanneer u een analoge audiocomponent (zoals een tapedeck) heeft, verbind dan de linker en rechter analoge uitgangen met de Analoge Audio Ingang 1 of Analoge Audio Ingang 2 als afgebeeld.

OPMERKING: om een TV-programma te volgen via uw BDS systeem dient u de audio-uitgang van uw TV te verbinden met de BDS receiver. Heeft uw TV een digitale audio-uitgang verbind deze dan met één van de digitale ingangen van de BDS receiver (zie hieronder). Heeft uw TV geen digitale audio-uitgang, verbind dan de analoge audio-uitgang van de TV met de Analoge Audio Ingang 1 of Analoge Audio Ingang 2 van de BDS receiver.

Coax In en Optisch 1/Optisch 2 In: wanneer u een digitale audiocomponent (zoals een CD-wisselaar of videospelletje) heeft, kunt u deze met één van deze ingangen verbinden, als afgebeeld. Bij gebruik van de Optisch 1 en Optisch 2 digitale verbindingen, drukt u de kabelconnector voorzichtig door de ingebouwde afsluiting tot de plug stevig in de aansluiting zit.

OPMERKING: gebruik slechts één digitale verbinding voor elke bron.

Verbinding van een Local Area Network (LAN)

Gebruik een CAT. 5/RJ45 netwerk kabel (niet bijgeleverd) om de BD-Live aansluiting van de BDS receiver met een netwerk router, een netwerk schakelaar, een netwerk modem of een Ethernet netwerk te verbinden om toegang te krijgen tot het Internet.

OPMERKING: de BDS receiver heeft geen toegang tot materiaal op andere netwerkapparatuur. De netwerk verbinding maakt alleen BD-Live functies mogelijk. Zie *BD-Live Interactivity* op pagina 26 voor meer informatie.

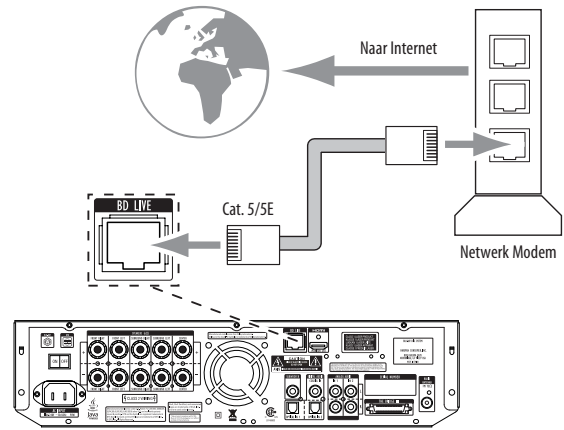

Aansluiten op het Lichtnet

De BDS receiver is voorzien van een los netsnoer. Daarmee is het gemakkelijker de overige bekabeling van het systeem aan te sluiten op de achterzijde van de receiver. De subwoofer heeft een vast netsnoer.

OPMERKINGEN:

- De voeding van de BDS receiver heeft 110 – 240 V, 50/60 Hz 110 W nodig (BDS 5 receiver) of 70 W (BDS 2 receiver). De subwoofer heeft 110 – 120 V, 60 Hz, 200 W (USA) of 220 – 240 V, 50/60 Hz, 200 W (EU) nodig. Aansluiten op een andere lichtnet dan hier aangegeven kan de receiver of de subwoofer ernstig beschadigen, of abnormale werking veroorzaken.
- Controleer voordat u de stekkers in het stopcontact steekt of alle luidsprekerverbindingen, audio- en video-aansluitingen correct zijn gemaakt.

Verbind de contraplug van het losse netsnoer van de receiver met de Lichtnetaansluiting van de receiver. Steek het andere einde in een spanningvoerend ongeschakeld stopcontact. Steek ook de netstekker van de subwoofer in spanningvoerend ongeschakeld stopcontact.

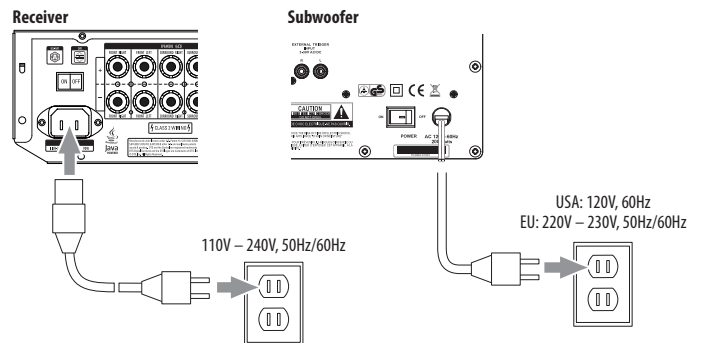

Zet de Hoofdschakelaar op de receiver en de subwoofer op ON (aan). De lichtnetindicatie van de receiver licht amber op, ten teken dat de receiver op standby staat.

- De LED van de subwoofer licht pas op zodra een signaal wordt ontvangen. Zie *Subwoofer Bedieningsorganen en Aansluitingen* op pagina 7 voor meer informatie.

Vorbereiden Afstandsbediening

Inzetten Batterijen

De afstandsbediening van de BDS systeem werkt met 3 AAA batterijen (bijgeleverd). Doe de batterijen erin zoals aangegeven op de afbeelding en let op de juiste polariteit.

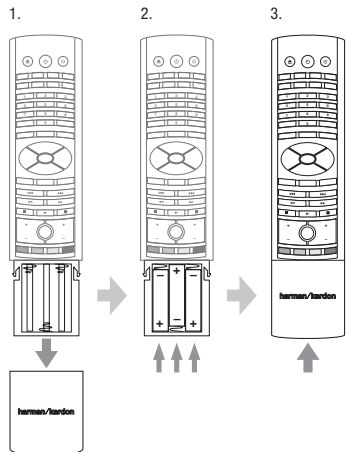

Gebruik Afstandsbediening

Om de afstandsbediening te gebruiken richt u deze op de voorzijde van de receiver. Let erop dat er geen obstakels in de weg staan en dat de afstandsbediening de receiver kan 'zien'. Felle lampen, TL-verlichting en plasma beeldschermen kunnen de werking van de afstandsbediening storen.

- De afstandsbediening heeft een bereik van ca. 6 m (20 ft) afhankelijk van het omgevingslicht.
- U kunt de afstandsbediening gebruiken binnen een hoek van 30° naar beide zijden van de receiver.

Controleer wanneer de afstandsbediening niet meer betrouwbaar werkt of het indrukken van een toets geen toets doet oplichten, of de batterijen correct zijn ingezet. Werkt de afstandsbediening dan nog niet betrouwbaar, vervang dan de drie batterijen door nieuwe.

Afstandsbediening Programmeren

Naast het bedienen van de BDS receiver, kunt u de afstandsbediening programmeren voor het bedienen van één extra (Aux) component. De afstandsbediening is tevens in staat codes direct over te nemen van andere afstandsbedieningen. Zo kunt u overgenomen codes combineren met geprogrammeerde codes en kan de afstandsbediening meer dan één Aux apparaat bedienen. Voorbeelden van Aux componenten zijn de TV, satelliet- of kabelontvanger.

De afstandsbediening bedient Aux componenten alleen wanneer de Aux toets is ingedrukt. Door op een andere toets te drukken keert de afstandsbediening terug naar het bedienen van de BDS receiver.

Programmeren van de afstandsbediening op een Aux component

1. zoek de code voor het type apparaat (b.v. TV, kabel-TV box) en het merk van de bron in de *Aux Component Afstandsbediening CodeLijst* op pagina 31.
2. Schakel het apparaat in.
3. Houd Aux drie seconden ingedrukt, die rood oplicht, dooft en weer rood oplicht. Laat dan de toets los.

OPMERKING: de afstandsbediening blijft 20 seconden in de programmeer functie. Voer daarom stap 4 binnen 20 seconden uit.

4. Richt de afstandsbediening op het zjuist ingeschakelde apparaat en voer het codenummer in dat in stap 1 hierboven werd gevonden. Wanneer het apparaat dan uitschakelt, controleert u of de eigen afstandsbediening het apparaat besturen als gebruikelijk. Is dat het geval, druk dan nogmaals op Aux om de code op te slaan. De toets knippert nu driemaal als teken dat de afstandsbediening de programmafunctie verlaat.
5. Wanneer sommige toetsen niet werken zoals het hoort, of apparaten schakelen niet uit wanneer u het codenummer invoert, herhaal dan stap 4 met een ander codenummer uit de lijst van die fabrikant.

6. Heeft u alle codes geprobeerd, dan kunt u door codes zoeken in het overzicht voor dat type apparaat.
 - a) Houd Aux drie seconden ingedrukt, die rood oplicht, dooft en weer rood oplicht. Laat dan de toets los.
 - b) Voor een conventionele US TV voert u 0999 in; voor een conventionele EU TV voert u 1999 in; voor een HDTV 2999; voor een US kabelbox 3999; voor een EU kabelbox 4999; voor een US satellietontvanger 5999 en voor een EU satellietontvanger 6999.
 - c) Richt de afstandsbediening op de component en druk op Cursor ▲. Telkens wanneer u op deze toets drukt, wordt één codenummer voor "Power" uitgezonden. Door de toets vast te houden worden alle setup codenummers snel achtereen uitgezonden.
 - d) Laat de Cursor ▲ toets los zodra de component uitschakelt. Heeft u het juiste codenummer gepasseerd, kunt u nummer voor nummer terugkeren door op Cursor ▼ te drukken tot het apparaat weer inschakelt.
 - e) Controleer of de andere functies van de afstandsbediening normaal werken. Wanneer dat het geval is, drukt u nogmaals op Aux bronkeuze om de code op te slaan. De toets knippert nu driemaal en de afstandsbediening verlaat de programmeerfunctie.
 - f) Werkt de afstandsbediening niet als de bedoeling is, herhaal dan de stappen c – e. Denk er aan dat sommige componenten niet reageren op bovenstaande bevelen en slechts enkele van de aangegeven bevelen ondersteunen.

Programmeren van afzonderlijke bevelen op de afstandsbediening:

U kunt ook afzonderlijke codes van een andere afstandsbediening op de toetsen in het gearceerde gebied in de afbeelding van de BDS receiver afstandsbediening programmeren:

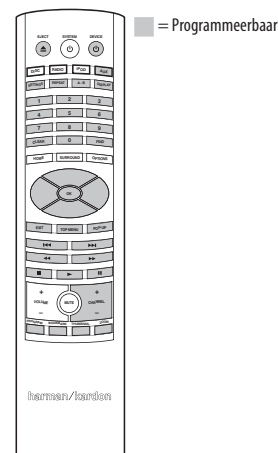

1. Plaats de BDS afstandsbediening en de afstandsbediening waarvan u codes wilt overnemen ca. 2,5 cm kop aan kop met de IR zenders tegenover elkaar.
2. Houd Settings op de BDS receiver afstandsbediening langer dan drie seconden ingedrukt. De Aux toets op de afstandsbediening licht op.
3. Druk op de toets op de BDS receiver afstandsbediening waarop u een bevel wilt opslaan. De programmeer functie blijft ca. 20 seconden actief nadat de toets werd ingedrukt.
4. Druk op de toets op de andere afstandsbediening die u wilt overbrengen op de BDS receiver afstandsbediening. Wanneer de functie is overgebracht en opgeslagen, knippert de LED van de Aux toets driemaal en de BDS receiver afstandsbediening blijft in de programmeer functie, gereed om nog een code te programmeren. Wordt binnen 20 seconden geen IR code ontvangen, dat knippert de Aux LED snel enige malen en wordt de programmeer functie verlaten. Om het programmeren te hervatten gaat u terug naar stap 2.
5. Herhaal de stappen 3 en 4 voor elk bevel dat u wilt programmeren in de BDS receiver afstandsbediening. OPMERKING: wanneer de Aux LED dooft op enig moment, dient u vanaf stap 2 opnieuw te beginnen.

Afstandsbediening programmeren op "doorschakelen"

Nadat de afstandsbediening is geprogrammeerd voor de bediening van een Aux component, kunt u ook programmeren dat de kanalen hoger/lager en loopwerkfuncties (weergave/pauze enz.) ook wanneer de afstandsbediening niet op Aux bediening staat. Voorbeeld: wanneer de

afstandsbediening in de Aux functie is geprogrammeerd om uw TV te bedienen, kunt u ook de TV kanalen +/- doorschakelen en bedienen ook wanneer de afstandsbediening is gekozen op Disc, Radio of iPod functies.

1. Druk op de toets voor het primaire apparaat dat de afstandsbediening moet bedienen en houd deze vast. De toets licht op, dooft en licht weer op. Laat dan de toets los.
2. Kies het type van doorschakelen:
 - a) voor doorschakelen kanaalkeuze, druk op Kanaal Hoger (⏮)
 - b) voor doorschakelen transportfunctie, druk op Play (weergave)
3. Druk op Aux. De oorspronkelijke brontoets knippert ter bevestiging.

Herhaal de stappen 1 – 3 voor elke van de bronkeuzes op de afstandsbediening (Aux, Radio, enz.). **OPMERKING:** “Doorschakelen” kanaal en transportfuncties heeft prioriteit boven de bestaande bevelen voor de toetsen die u programmeert voor bronkeuze.

Ongedaan maken van doorschakelen doet u met dezelfde stappen als hiervoor, maar druk nu op dezelfde bronkeuze in stap 1 en stap 3.

Gebruik afstandsbediening nadat deze is geprogrammeerd

Door op Aux op de afstandsbediening te drukken zal de afstandsbediening de Aux bron besturen via de codes die u erin heeft geprogrammeerd.

Om de afstandsbediening terug te zetten in het besturen van de BDS receiver vanuit de aux besturing, drukt u op één van de volgende toetsen: Disc, Radio, iPod of Home.

Opzet van de Receiver

OPMERKING: de menu's zoals deze in de handleiding staan afgebeeld zijn alleen ter illustratie en kunnen iets afwijken van de werkelijkheid.

Om de BDS systeem op te stellen navigeert u met de afstandsbediening door alle in-beeld menu's en u kiest de gewenste opties.

- Gebruik Cursor Up/Down om door de menu's te lopen. Zodra een item is gemarkeerd komt er een kader omheen te staan.
- Om een gemarkeerd item te kiezen, drukt u op OK. Het menu verandert overeenkomstig de keuze.
- Om naar het voorgaande menu terug te keren, drukt u op Exit.

Setup Wizard

Wanneer u de BDS receiver voor het eerst inschakelt verschijnt de Setup Wizard in het in-beeld menu.

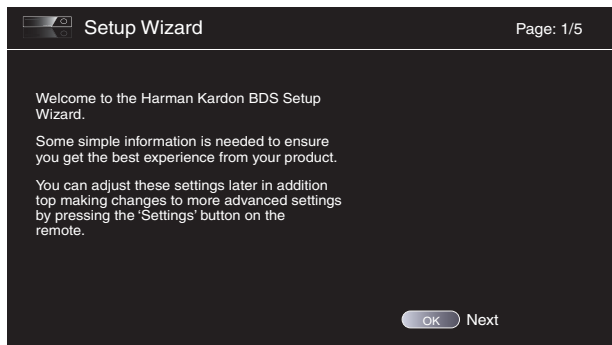

Voor dat u de BDS systeem kunt gebruiken dient u de taal en een paar andere basisinstellingen te maken zodat de video-uitgang van de speler correct werkt met de TV. Druk op OK en het taalmenu van de Wizard verschijnt.

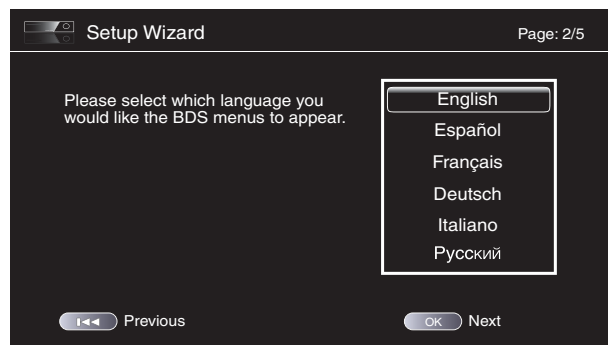

Nadat u de gewenste taal voor het in-beeld menu heeft gekozen, drukt u op OK en de Wizard voor met TV-resolutie menu verschijnt.

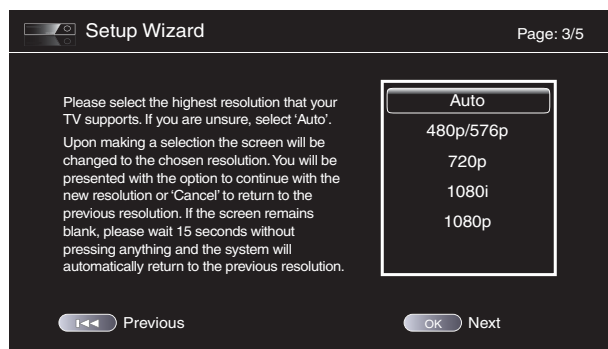

Nadat u de hoogst bruikbare resolutie heeft gekozen, drukt u op OK en de Wizard voor het beeldformaat verschijnt. **OPMERKING:** Weet u niet wat de hoogste resolutie van uw TV is, kies dan “Auto” en de BDS kiest automatisch de optimale resolutie.



Nadat het formaat is gekozen dat het beste bij uw beeldscherm past, drukt u op OK om de instellingen op te slaan en druk er nogmaals op om de Setup Wizard te verlaten.

Instelmenu's (Settings)

Door op Settings op de afstandsbediening te drukken verschijnen de instelmenu's waarin u de verschillende functies van de receiver kunt instellen. Gebruik Cursor ◀▶ om van het ene naar het andere menu te gaan en Cursor ▲▼ om door de lijst in de verschillende menu's te lopen en druk op OK om een gemarkeerd item te kiezen. U kunt op elk moment op Exit drukken om naar het voorgaande menu terug te gaan.

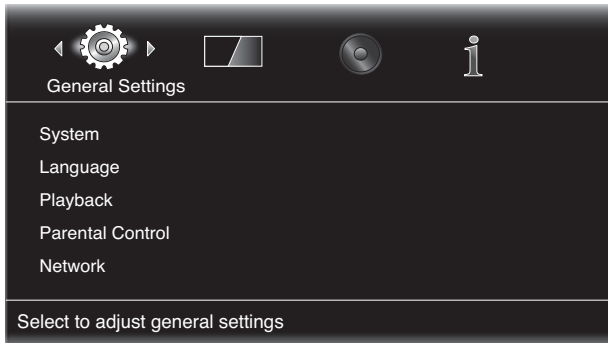

Algemene Instellingen

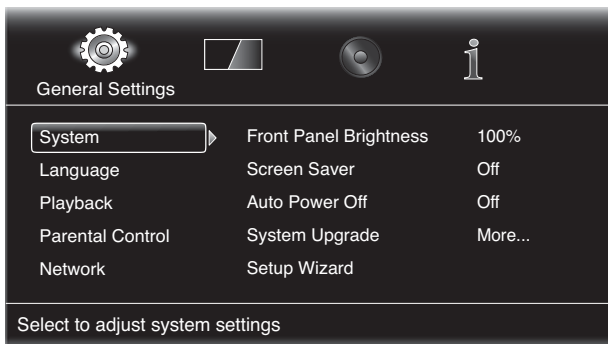

Systeem: in de optie System stelt u de volgende functies in:

Helderheid Display: stelt de helderheid van de display van de BDS in.

Screen Saver: om inbranden van het beeldscherm te voorkomen, is het verstandig de Scherm Beveiliging in te schakelen wanneer u de BDS met een beeldbuis of plasma TV gebruikt.

Auto Power Off: hiermee stelt u de tijd in die de BDS ingeschakeld blijft zonder te worden gebruikt, waarna deze uitschakelt.

System Upgrade: kies deze optie wanneer u opgewaardeerde BDS systeem firmware voor uw BDS receiver wilt installeren die u kunt downloaden van de harman kardon website of een andere harman kardon bron.

Setup Wizard: deze optie activeert de Setup Wizard (zie *Setup Wizard* op pagina 19).

BD-Live Storage: deze optie is voor het instellen hoe de BDS receiver opgeslagen BD-Live materiaal verwerkt. U kunt ervoor kiezen het materiaal op te slaan in het interne geheugen van de receiver of op een USB-medium via de USB-poort van de receiver. Zie *BD-Live Interactivity* op pagina 26 voor meer informatie.

Standaard Herstellen: deze optie herstelt de standaard instellingen van de receiver als af fabriek geleverd. OPMERKING: door dit uit te voeren vervallen alle opgeslagen FM-zenders en het ingestelde wachtwoord van het kinderslot, wat wordt teruggezet op 0000.

Taal: hiermee kiest u de taal voor de disc speler en de disc menu's, de gewenste audiotaal en de gewenste taal voor de ondertiteling.

OPMERKING: wanneer de gewenste taal op een bepaalde disc niet beschikbaar is, gebruik dan het disc menu om een taal in te stellen die wel beschikbaar is.

Playback: de weergave optie is voor het instellen van de volgende afspeelfuncties:

- **Show Angle Icon:** hiermee geeft u aan of u al dan niet automatisch een aanwijzing in beeld wilt zien dat er meerdere cameraposities beschikbaar zijn.
- **Auto Play:** deze optie bepaalt of de disc automatisch start zodra deze in de BDS receiver wordt geladen.
- **Show PIP Icon:** hiermee geeft u aan of u al dan niet automatisch een aanwijzing in beeld wilt zien dat de beeld-in-beeld functie beschikbaar is bij een Blu-ray Disc.
- **Show Secondary Audio Icon:** hiermee geeft u aan of het Secondary Audio icon al dan niet automatisch een in beeld verschijnt om aan te geven dat andere audiosignalen op de Blu-ray Disc beschikbaar zijn.
- **Disc Resume:** hiermee geeft u aan of een uitgenomen disc bij de volgende keer dat deze in de receiver wordt geladen vanaf hetzelfde punt moet worden gestart.
- **DivX® VOD DRM:** deze optie roept de DivX registratie van de receiver op.

Kinderslot: met deze optie stelt u het wachtwoord en het niveau van het kinderslot in. OPMERKING: het standaard wachtwoord is 0000.

- **Netwerk:** deze optie is voor het instellen van de volgende netwerkfuncties:
- **Information:** geeft het IP van het netwerk, subnet mask, gateway en DNS adressen.
- **Test Connection:** deze optie test de netwerkverbinding met de BDS.
- **IP Configuration:** deze optie is voor het invoeren van de netwerkinstellingen, automatisch of met de hand. Tenzij uw provider u anders aangeeft, gebruikt u hier de optie Auto.
- **BD-Live Verbinding:** voor het instellen van de voorkeuren voor de BD-Live verbinding van de receiver. "Always Allow" laat downloaden van BD-Live materiaal altijd toe wanneer een disc met BD-Live materiaal wordt afgespeeld. "Limit" laat downloaden alleen toe wanneer een disc wordt afgespeeld die BD-Live gecertificeerd is. "Prohibited" laat geen enkele BD-Live toegang toe.
- **Proxy Setting:** "Enabled" maakt het mogelijk de Proxy Host en de Proxy Port te kiezen wanneer dat voor uw netwerk nodig is. "Disabled" passeert elke Proxy Host en Proxy Port instelling en maakt dat kiezen onmogelijk. Deze optie is uitsluitend voor gevorderde gebruikers en het is doorgaans verstandig "Disabled" te kiezen.

Display Instellingen



TV: deze optie is voor het maken van de volgende beeldscherm instellingen:

- **Aspect Ratio:** hier kiest u hoe u programma's in 4:3 wilt zien op een 16:9 beeldscherm, of 16:9 programma's op een 4:3 beeldscherm. "16:9 Full" rekt 4:3 materiaal uit zodat een 16:9 beeldscherm geheel wordt gevuld. "16:9 Normal" geeft een 4:3 beeld weer op een 16:9 scherm met links en rechts zwarte balken, waardoor het beeld niet wordt vervormd. "4:3 Pan & Scan" zoomt in op breedbeeld materiaal om een 4:3 beeldscherm te vullen. "4:3 Letterbox" geeft een 16:9 programma met zwarte balken boven en onder maar in originele verhouding zonder vervorming.
- **Resolutie:** hiermee kiest u de hoogste resolutie waarvoor uw TV geschikt is. "Auto" kiest automatisch de best passende instelling.
- **Film Mode:** wanneer uw beeldscherm een 1080p 24 Hz signaal kan verwerken (dat is 1080p resolutie en een video verversingssnelheid die een heel nummer meervoud van 24 is), zet u dit op "On" (aan) om de maximale resolutie te krijgen van Blu-ray Disc materiaal bij 24 beelden per seconden. Wanneer uw beeldscherm geen 1080p/24 Hz signaal kan verwerken, zet dit dan op "Off" (uit) en de BDS zal het 24 beelden per seconde filmmateriaal op de standaard video 30 Hz frequentie.
- **HDMI Deep Color:** hiermee stelt u de resolutie van de kleuruitgang naar de TV in. Wanneer uw TV Deep Color kunt u het beeldscherm een verbeterd kleurgamma laten weergeven.
 - On (aan): de BDS receiver geeft een 36-bit Deep Color signaal af wanneer uw TV dat ondersteunt. Zo niet, dan geeft de receiver een 30-bit kleursignaal af.
 - Off (uit): de BDS receiver geeft geen Deep Color signaal af en de kleurresolutie blijft 24-bit.

Video Processing: voor het instellen van de interne videobewerking van de BDS.

Video Mode: hier kiest u een voorkeuze videobewerking om het beeld te optimaliseren voor het lopende programma door helderheid, contrast, kleur en scherpte aan te passen.

- Standard: neutrale instelling
- Vivid: voor videospelletjes
- Cinema: voor films en de meeste TV-uitzendingen
- Custom (eigen): hier kunt u uw eigen instellingen maken. Brightness (helderheid), Saturation (kleurverzadiging), Hue (tint), Contrast, Sharpness (scherpte) en CTI instellingen verschijnen als schuiven. De standaard instelling voor elke functie is 0. Gebruik Cursor ◀ ▶ om elke waarde naar eigen inzicht in te stellen.

Audio Instellingen

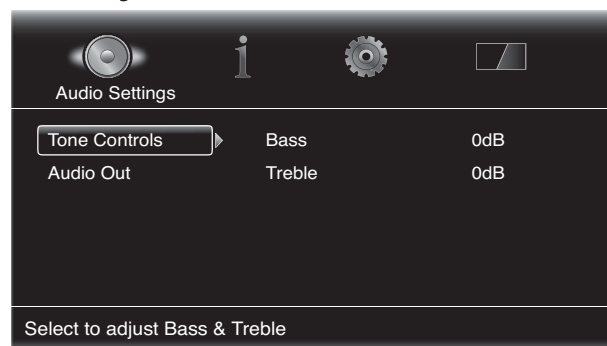

Klankregeling: voor het instellen van de sterkte van de lage tonen (bass) en hoge tonen (treble) in de klank. Het bereik van de instelling is +10 dB tot -10 dB in stappen van 1 dB.

Audio Output: hier stelt u de volgende items in:

- **HDMI Audio Out:** naast de digitale video signalen geeft de HDMI-uitgang van de BDS ook digitale audiosignalen af. Er zijn vier instellingen beschikbaar:
 - Auto: in deze optie zal de BDS via de HDMI-uitgang het best passende digitale audiosignaal afgeven voor de surround sound decoder van de component waarmee deze is verbonden.
 - Bitstream Native: deze optie geeft het audiosignaal af in de oorspronkelijke vorm.
 - PCM: deze optie geeft via de HDMI-uitgang een tweekanalen downmix af van het originele materiaal.
 - Off (uit): hiermee schakelt u de audio-uitgang via de HDMI verbinding uit. We raden u aan deze op "Off" (uit) te laten staan, zodat u volledig profiteert van de superieure audioweergave van de BDS receiver en de luidsprekers.

Dynamic Range Control (instelling dynamisch bereik): deze functie verkleint het verschil tussen luide en zachte passages in films of muziek, ook wel 'compressie' genoemd. Hiermee kunt u op een redelijk volume luisteren waarbij zachte passages goed hoorbaar blijven en anderen niet door de luide passages worden gestoord. **OPMERKING:** deze functie werkt alleen met Dolby Digital programma's die van een speciale code zijn voorzien. Er zijn drie instellingen beschikbaar:

- Off (uit): geen compressie. Gebruik deze instelling wanneer u zo luid kunt afspelen als u wilt.
- On (aan): altijd ingeschakeld. Gebruik deze instelling wanneer u zo zacht mogelijk wilt afspelen zonder dat de dialoog moeilijk verstaanbaar wordt.
- Auto: schakelt de compressie in bij Dolby Digital bitstreams die van die code zijn voorzien. De receiver activeert de compressie alleen in de meest dynamische passages van het geluid.

Luidsprekerinstellingen: deze instelling laat u de receiver optimaal instellen op de luidsprekers die in uw BDS systeem aanwezig zijn. De beschikbare configuraties zijn:

- 2.0: deze configuratie bestaat uit de links en rechts hoofd-luidsprekers, zonder subwoofer. Kiest u deze opzet dan gaat al het laag naar de linker en rechter luidsprekers; controleer daarom of deze het diepe laag kunnen weergeven.
- 2.1: deze configuratie bestaat uit de links en rechts hoofd-luidsprekers, met subwoofer. De BDS 400 en BDS 300 systemen zijn op de fabriek op deze optie ingesteld.
- 3.1: deze configuratie bestaat uit de links en rechts hoofd-luidsprekers en center, zonder subwoofer. Bij het BDS 600 systeem dient u deze configuratie zelf te kiezen.
- 5.1: deze configuratie bestaat uit de links, rechts hoofd-luidsprekers, center, surround links en surround rechts, met subwoofer. BDS 700 en BDS 800 systemen zijn op de fabriek op deze optie ingesteld.

Nadat u de systeem configuratie heeft ingesteld, verschijnt het luidspreker setup menu (afgebeeld BDS 800 en BDS 700, 5.1-kanalen systeem):

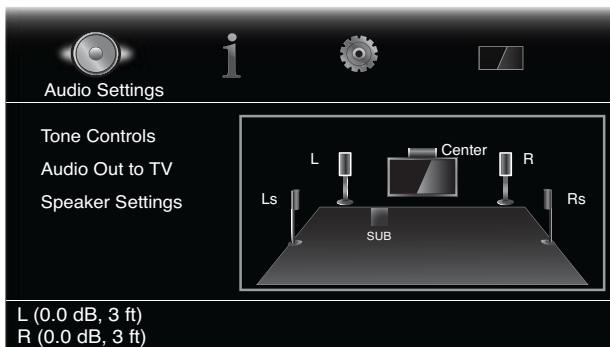

Instellen luidsprekerafstand:

1. De linker en rechter front luidsprekers zijn gemarkeerd. Druk op OK. Het niveau (level) en de afstand (distance) menu verschijnt.

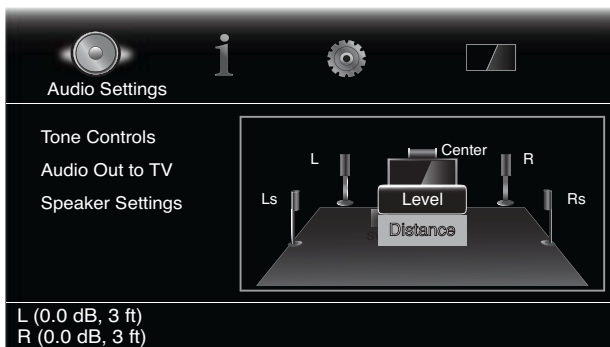

2. Druk op Cursor ▼ om Distance te markeren en druk op OK. De Distance instelbalk verschijnt.

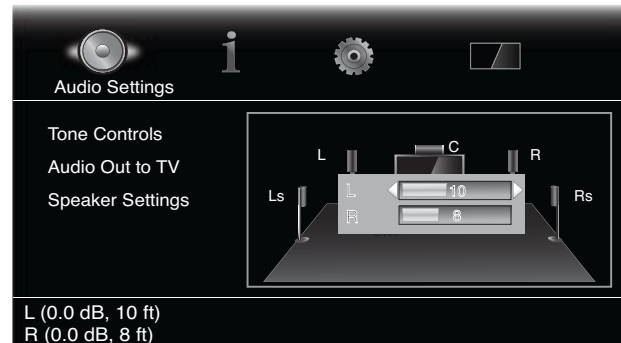

3. Meet de afstand van de luisterpositie naar elke luidspreker in het systeem, inclusief de subwoofer. Noteer deze afstanden.
4. Gebruik ◀ en ▶ om de "L" balk te corrigeren tot de afstand die u heeft gemeten naar de front luidsprekers wordt aangegeven (de pijl geeft aan welke luidspreker wordt ingesteld).
5. Druk tweemaal op Exit om terug te keren naar het luidspreker instelmenu (de front links en front rechts luidsprekers blijven gemarkeerd).
6. Druk op Cursor ▼. De subwoofer wordt gemarkeerd. Druk op OK; Level en Distance verschijnen.
7. Herhaal de stappen 2 – 6 voor de subwoofer. Heeft u een BDS 800, BDS 700 of BDS 600 systeem, herhaal dan de stappen 2 – 6 ook voor de center luidspreker en bij een BDS 800 of BDS 700 systeem herhaalt u de stappen 2 – 6 ook voor de surround links en surround rechts luidsprekers.
8. Wanneer u alle afstanden voor alle luidsprekers in uw systeem heeft ingevoerd, drukt u herhaaldelijk op Exit tot het herman kardon logo verschijnt.

OPMERKING: laat voorlopig alle luidsprekerniveaus op "0". U kunt de niveaus instellen zodra het systeem is geconfigureerd en u muziek of films gaat afspelen. Zie *Instellen Afzonderlijke Luidspreker Niveaus*, elders op deze pagina.

Informatie Menu

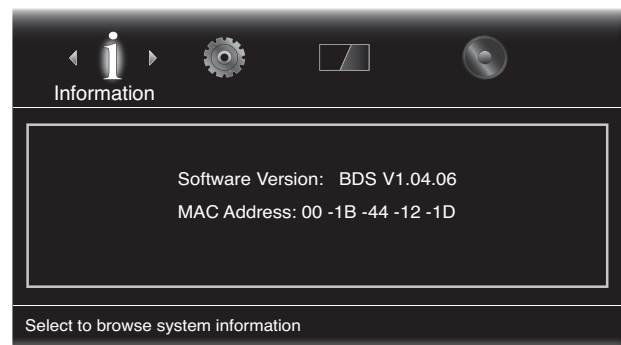

Het Informatie Menu geeft de versie van de software/firmware en het op de fabriek toegewezen netwerk MAC adres van de speler aan. Het menu is uitsluitend voor informatie en kan niet worden gewijzigd.

Gebruik van de Receiver

OPMERKING: voordat u uw nieuwe BDS systeem gebruikt niet vergeten de luidsprekerafstanden in te stellen als beschreven onder *Audio-Instellingen*, *Luidsprekerinstellingen* op pagina 22.

Hoofdmenu (home menu)

Druk op Home om het hoofdmenu op te roepen:

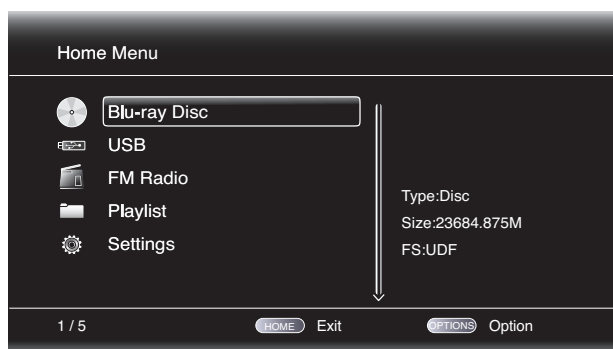

De beschikbare bronnen staan aan de linker zijde.

Wanneer een disc is ingelegd in de disc-opening van de receiver, verschijnt deze in het menu als "CDDA" (CD), "DVD Video" (DVD) of "Blu-ray Disc".

OPMERKING: audiobronnen aangesloten op de digitale en lijningangen op de achterzijde verschijnen niet in het overzicht.

Om een bron uit het overzicht te kiezen gebruikt u Cursor ▲▼ om de gewenste bron te markeren en u kiest dan door op OK te drukken. Om de Playlist (programma) functie te gebruiken, zie *Gebruik Playlists* op pagina 29.

Ook kunt u een bron direct kiezen door op desbetreffende toets te drukken (Radio, Aux, enz.).

Instellen Afzonderlijke Luidspreker Niveaus

U kunt het niveau van de afzonderlijke luidsprekers tijdens het luisteren naar films of muziek afzonderlijk instellen.

1. Druk op Settings. Het Hoofdmenu verschijnt.
2. Kies de optie Audio. Het Audiomenu verschijnt.
3. Kies Speaker Settings (luidsprekerinstellingen) dan Configuration en tenslotte uw luidsprekeropzet. Nadat u uw configuratie heeft gekozen, verschijnt het Luidspreker setup menu (BDS 800 5.1 systeem afgebeeld).

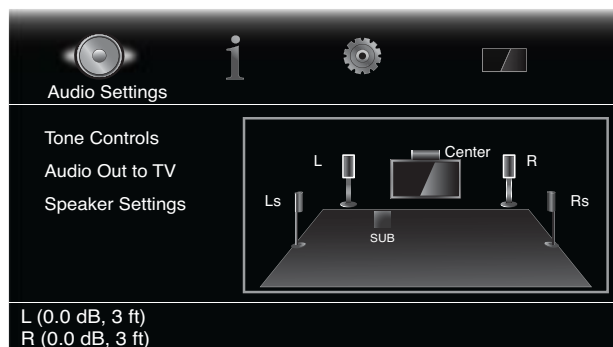

4. De front links en front rechts luidsprekers zijn gemarkeerd. Om een van deze te corrigeren, drukt u op OK. Om een andere luidspreker te corrigeren, gebruikt u de cursor om een andere luidspreker te markeren en u drukt op OK. Het Level en Distance (niveau en afstand) menu verschijnt.

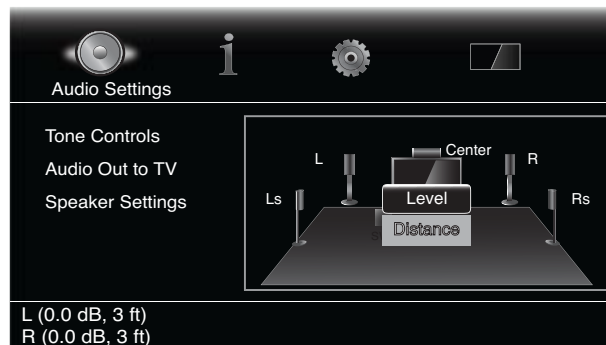

5. Controleer of Level is gemarkeerd en druk op OK. De volume instelbalk verschijnt.

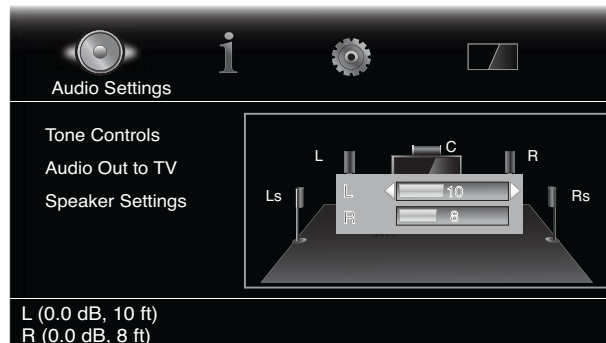

6. Kies de luidspreker die u wilt corrigeren en gebruik < > om het niveau in te stellen. U kunt het volume instellen van +10 dB tot -10 dB in stappen van 1 dB.
7. Druk tweemaal op Exit om naar het Luidspreker Instelmenu terug te keren (de front links en front rechts luidsprekers zijn nog steeds gemarkeerd). Om het niveau van een andere luidspreker te corrigeren markeert u met de cursortoetsen de juiste luidspreker en u drukt op OK. Herhaal de stappen 5 – 6 voor de luidspreker.
8. Bent u gereed met het instellen van alle luidsprekers in uw systeem, druk dan herhaaldelijk op Exit tot het harman kardon logo verschijnt.

Opmerkingen over het Instellen van Luidsprekerniveaus in een 5.1-Kanalen Systeem

Hoewel het instellen van de niveaus van de luidsprekers uiteindelijk uw eigen keus is, hier een paar punten die de aandacht verdienen:

- Bij films en muziekvideo's is het de bedoeling een geheel omringend geluidsbeeld te creëren, een realistisch klankbeeld dat u bij het film- of videoprogramma betreft zonder de aandacht van het beeld af te leiden.
- Bij sommige meerkanaal muziekopnamen hebben de producers een klankbeeld gemaakt dat de musici om u heen plaatst; anderen juist een klankbeeld dat de musici vóór u plaatst met een subtiel ruimtebeeld uit de surround luidsprekers, vergelijkbaar met een concertzaal.
- Bij de meeste 5.1-kanalen films zijn de surround kanalen is het niet de bedoeling dat de surround kanalen even luid zijn als de front kanalen. Door de surround kanalen even luid af te stellen als de front kanalen kan de dialoog moeilijk verstaanbaar worden en zijn sommige geluidseffecten onrealistisch luid.

Opmerkingen over Subwoofer Volume:

- Soms is de ideale subwoofer instelling voor muziek te luid voor films; terwijl de ideale instelling voor films weer te zacht is voor muziek. Luister daarom bij het instellen van het niveau van de subwoofer zowel naar films als naar muziek met een stevig bas aandeel en probeer een gemiddelde te vinden dat voor beide voldoet.
- Mocht uw subwoofer altijd te luid of te zwak klinken, is het wellicht nodig een andere plaats te zoeken. Opstelling in een hoek versterkt het laag; opstelling uit de hoek of uit de wand verzwakt het laag.

BELANGRIJK: draai het volume van de luidsprekers nooit zo hoog dat de luidsprekers hoorbaar gaan vervormen. Dit kan de luidsprekers beschadigen.

Surround-Sound Functies

Uw BDS receiver kan de volgende standaard audioformaten decoderen en afspelen:

- Dolby Digital
- Dolby Digital Plus
- Dolby TrueHD
- DTS Digital
- DTS-HD High Resolution Audio
- DTS-HD Master Audio™
- PCM
- WMA (alleen DRM-vrije versie): WMA9, CBR @192 kbps, VBR @355 kbps

De beschikbare audioformaten voor elk specifiek programma zijn afhankelijk van het programma zelf en van de wijze waarop u de BDS receiver heeft geconfigureerd in het *Audio Instellingen* menu:

Beschikbare Audioformaten			
	2.0- en 2.1-Kanalen Configuratie	3.1-Kanalen Configuratie	5.1-Kanalen Configuratie
2.1-Kanalen Programma's	Dolby Virtual Speaker Wide (standaard)/Dolby Virtual Speaker Reference/Stereo	Dolby PLII Movie (standaard)/Dolby PLII Music/Dolby Virtual Speaker Wide (standaard)/Dolby Virtual Speaker Reference/Stereo	Origineel (standaard)/Dolby PLII Movie (standaard)/Dolby PLII Music/Dolby Virtual Speaker Wide (standaard)/Dolby Virtual Speaker Reference/Stereo
3.1-Kanalen Programma's	Dolby Virtual Speaker Wide (standaard)/Dolby Virtual Speaker Reference/Stereo	Origineel (standaard)/Dolby Virtual Speaker Wide (standaard)/Dolby Virtual Speaker Reference	Origineel (standaard)/Dolby PLII Movie (standaard)/Dolby PLII Music/Dolby Virtual Speaker Wide (standaard)/Dolby Virtual Speaker Reference/Stereo
4.1-/5.1/6.1-Kanalen Programma's	Dolby Virtual Speaker Wide (standaard)/Dolby Virtual Speaker Reference/Stereo	Dolby Virtual Speaker Wide (standaard)/Dolby Virtual Speaker Reference/Stereo	Origineel (standaard)/Dolby Virtual Speaker Wide (standaard)/Dolby Virtual Speaker Reference

Om te schakelen tussen de beschikbare surround-sound functies voor het lopende programma drukt u op Surround. Telkens wanneer u op Surround drukt, schakelt u naar de volgende beschikbare functie in de reeks. Een afromenu verschijnt in het TV-beeld en geeft de functies bij het schakelen aan.

Luisteren via Hoofdtelefoon

De hoofdtelefoonuitgang van de BDS receiver is bedoeld voor een standaard 3,5 mm stereo hoofdtelefoon jackplug. Zodra u de hoofdtelefoon aansluit, worden de luidsprekers van de receiver uitgeschakeld; de HDMI audioverbinding wordt niet uitgeschakeld.

Wanneer de hoofdtelefoon is aangesloten op de Hoofdtelefoonuitgang van de receiver, kunt u met Surround kiezen uit twee functies:

- HARMAN Headphone waarmee een meerkanalen surround signaal wordt gesimuleerd via twee kanalen. Deze functie behoudt de originele richtingseffecten van het geluid en u ervaart een omringend surround geluidsbeeld via elke normale hoofdtelefoon.
- Headphone Bypass waarbij het geluid van een surround programma wordt gemengd naar normaal stereo. De originele richtingseffecten van het oorspronkelijke surround programma gaan hierbij verloren.

Gebruik van de Disc Speler

Omgaan met Discs

- Om een disc schoon te houden, deze altijd bij de rand vasthouden. Raak nooit het oppervlak aan.

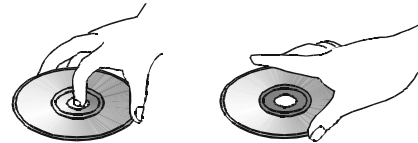

- Plak geen etiket op de disc. Verwijder elke spoor van lijm voor het afspelen.
- Stel de disc niet bloot aan direct zonlicht of andere warmtebronnen, zoals luchtuitlaten en laat ze niet liggen in een afgesloten auto daar de temperatuur in de auto extreme hoogte kan bereiken.
- Berg de disc na gebruik meteen weer op in de doos.
- Schrijf ook niet op de etiket zijde met een ballpoint of een ander scherp schrijfmiddel.
- Laat de disc niet vallen en buig de disc niet.

Discs Schoonmaken

- Voordat u een disc afspeelt, deze eerst schoonmaken met een zachte doek. Veeg altijd van het midden naar de rand.
- Gebruik nooit vluchtige vloeistoffen zoals benzine, verdunner en reinigers of antistatische sprays.

Regiocode

BDS receivers die in de VS worden geleverd, zijn uitsluitend geschikt voor het afspelen van Blu-ray Discs met Regiocode A en DVD's met Regiocode 1, of voor discs die geen regiocode bevatten. BDS receivers die in Europa worden geleverd, zijn uitsluitend geschikt voor het afspelen van Blu-ray Discs met Regiocode B en DVD's met Regiocode 2, of voor discs die geen regiocode bevatten.

Bezit een disc een regiocode anders dan die waar uw BDS receiver voor is gemaakt, dan zal deze niet worden afgespeeld in de speler van de receiver.

Auteursrecht

Op audiovisueel materiaal kan auteursrecht rusten en dat mag niet zonder toestemming van de rechthebbende(n) worden gekopieerd. Houd u aan de wetgeving op het auteursrecht.

Kopieerbeveiliging

Uw BDS receiver voldoet aan de eisen van HDCP (High Definition Copy Protection) en een beeldscherm aangesloten op de HDMI-uitgang dient daarom ook voor HDCP geschikt te zijn.

De BDS receiver ondersteunt ook de Macrovision kopieerbeveiliging. Op Blu-ray Discs en DVD's waarom deze kopieerbeveiliging is aangebracht zal na kopiëren op een videoband, deze band niet normaal kunnen worden afgespeeld.

Ondersteunde Disc Formaten

De BDS receiver kan de volgende discs afspelen (12 cm/5" en 8 cm/3"):

- BD-Video (enkel- of dubbellaags)
- DVD-Video
- DVD+R/RW
- DVD-R/RW
- CDDA (CD digitale audio)
- CD-R/RW

OPMERKING: de compatibiliteit en de prestaties van dubbellaags discs wordt niet gegarandeerd.

Ondersteunde Media Codes

De BDS receiver kan media opgenomen in de volgende audio/video codes afspelen:

- MPEG 1, Layer 1
- MPEG 2, Layer 2
- MPEG 2, Layer 3
- H.264
- VC-1
- MP3 (van CD-R/RW, DVD+R/+RW, BD-R/RE en USB)
- JPEG (van CD-R/RW, DVD+R/+RW, BD-R/RE en USB)
- DivX 3.x/4.x/5.x (van CD-R/RW, DVD+R/+RW en USB)
- WMA (WMA9, CBR op 192 kbps, VBR op 355 kbps, DRM vrij)

OPMERKING: vanwege de verschillende formaten van diverse discs kunnen discs een combinatie van functies bevatten die niet altijd door de speler worden ondersteund. En hoewel Blu-ray Discs en DVD's een groot aantal verschillende functies kunnen bevatten, beschikt niet elke disc over alle functies. Voorbeeld: hoewel de BDS receiver geschikt is voor discs met meerdere cameraposities ("angle") is deze functie alleen beschikbaar wanneer deze op de disc zijn opgenomen. Raadpleeg de aanwijzingen op de verpakking van de disc of een bepaalde functie, taal of soundtrack aanwezig is.

Het afspelen van opgenomen discs kan verschillen door variaties in kwaliteit van de discs en de recorder die voor de opname werd gebruikt.

Inleggen en Afspelen van Discs

Houd de disc horizontaal en met het etiket naar boven bij het laden in de Disc opening. Het laadmechanisme neemt de disc aan en de disc wordt naar binnen geschoven.

- Laad nooit meer dan één disc in de opening.
- Leg de disc in met het etiket naar boven.

Nadat een disc in de lade is gelegd, drukt u op Play om het afspelen te starten.

Met de toetsen Play, Pause, Stop, Prev/Step, Next/Step, Search Down/Slow en Search Up/Slow bestuurt u het afspelen. Zie *Functies van de Afstandsbediening* op pagina 8 voor meer informatie.

Weergavefuncties

Repeat: bij het afspelen van Blu-ray Discs of DVD's schakelt Repeat door de volgende herhaalfuncties: hoofdstuk, titel, alles, uit. Bij het afspelen van een CD schakelt u door de volgende herhaalfuncties: nummer, alles, uit.

A-B: bij het afspelen van een Blu-ray Disc, DVD of muziek-CD drukt u op A-B om de A-B herhaalfunctie te kiezen. De eerste keer dat u indrukt stelt het startpunt (A) in; de tweede keer het eindpunt (B), waarop het herhalen van de A-B passage start. Door nogmaals op A-B te drukken stopt het herhalen. OPMERKING: deze functie wordt door de disc bepaald. Niet alle Blu-ray Discs ondersteunen A-B herhalen.

Find: door op Find te drukken wordt de zoekfunctie geactiveerd en kunt u naar een specifieke positie op de disc gaan. U kunt zoeken op titel, hoofdstuk of tijd. Zie *Hoofdmenu* (hieronder) voor meer informatie. OPMERKING: niet op alle discs kan op titel worden gezocht. Op deze discs gebruikt u het menu om een andere titel te zoeken.

Options: door op Options te drukken verschijnen de beschikbare opties voor de lopende disc. De opties voor Blu-ray Discs zijn titel, hoofdstuk, tijduittezing, audio-opties, camerapositie en ondertitels. De opties voor DVD zijn: titel, hoofdstuk, tijduittezing, weergavefunctie, audio-opties en camerapositie. Voor audio-CD: nummerkeuze, tijduittezing, afspelfunctie, bitrate, direct zoeken en direct herhalen.

Display: bij het afspelen van Blu-ray Discs en DVD's drukt u op Display om de informatiebalk in en uit te schakelen.

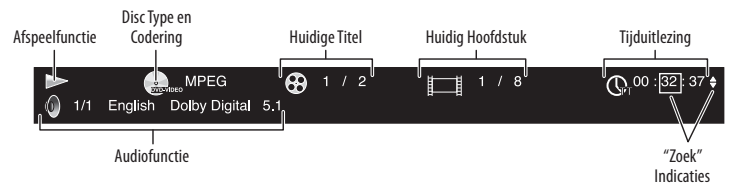

Top Menu: geeft het hoofdmenu aan voor de Blu-ray Disc opname of DVD die loopt. OPMERKING: deze functie wordt door de disc bepaald en niet alle DVD's hebben een hoofdmenu. Bij het afspelen van een disc die geen hoofdmenu heeft, kan het indrukken van Top Menu het discmenu oproepen afhankelijk van de wijze waarop het menusysteem van de disc is gemaakt.

Pop-up: door hierop te drukken tijdens het afspelen van Blu-ray Disc materiaal verschijnt het pop-up menu; bij DVD's het disc menu. OPMERKING: wanneer een Blu-ray Disc geen pop-up menu bezit, verschijnt het disc menu.

Bookmark: met de markeerfunctie kunt u 12 posities op de lopende disc markeren. Indrukken om de huidige positie op de disc te markeren. Om de disc te starten vanaf een door u gemarkeerde positie houdt u Bookmark vast om de markeringen op te roepen. Gebruik Navigatie ◀ ▶ om de gewenste markering te kiezen en druk op OK om de disc vanaf die positie af te spelen.

OPMERKING: ook de markeerfunctie wordt door de disc bepaald. Niet alle discs ondersteunen deze functie.

Programmed Play: voor het creëren van een programma (playlist) voor een disc. De programma functie werkt bij CD's, DVD's en sommige Blu-ray Disc opnamen (niet alle Blu-ray Discs ondersteunen geprogrammeerd afspelen).

1. Druk op Program. Het programmamenu verschijnt.

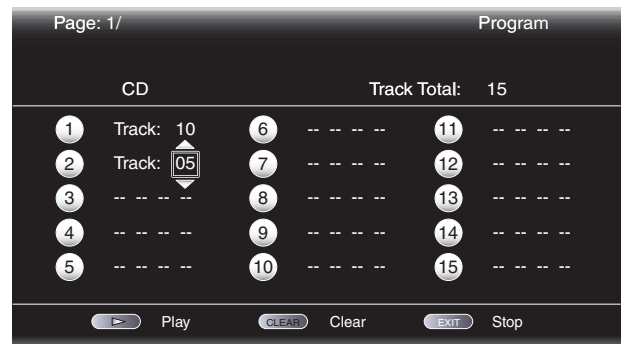

2. Druk op OK en gebruik Navigatie ▲/▼ om een titel op de disc te kiezen (Blu-ray Disc/DVD) of een nummer (CD) voor het eerste item van het programma.

3. Druk op Navigatie ► en gebruik Navigatie ▲/▼ om het hoofdstuk te kiezen voor het eerste item in het programma (alleen Blu-ray Disc/DVD).
4. Herhaal de stappen 2 – 3 voor elk item dat u wilt programmeren.
5. Zodra het programmeren is voltooid, drukt u op Play om het programma af te spelen.

Het gemaakte programma blijft actief tot het programma geheel is afgespeeld. Door tweemaal op Stop te drukken of de disc te verwijderen vervalt het programma.

BD-Live Interactiviteit

BD-Live Interactiviteit is op bepaalde Blu-ray Discs beschikbaar. Wanneer u de BD-Live functies kiest in een discmenu, kunt u extra materiaal of andere informatie van het Internet downloaden (via de Netwerkverbinding).

Heeft u problemen met de Internet toegang bij het gebruik van een BD-Live Disc, druk dan op Settings en navigeer naar het Netwerk Setup menu. Kies "Test Connection" om de verbinding te controleren. Wanneer de BDS toegang heeft tot het Internet kan het probleem liggen aan de computerserver die de BD-Live disc probeert te benaderen. Kijk dan of de informatie bij de disc meer informatie geeft over de toegang tot de online provider. Wanneer de test mislukt, neem dan contact op met uw Internet service provider (ISP) om de juiste instellingen voor de BDS te krijgen voor het IP Configuratie menu. Blijft het probleem, neem dan contact met uw IPS voor assistentie. Wanneer de "Test Verbinding" functie niet werkt, neemt u contact op met uw Internet provider (ISP) om de juiste instellingen voor het IP Configuratie Menu van de BDS receiver te achterhalen. Blijft het probleem bestaan, neem dan contact op de ISP voor assistentie.

Afspelen Muziek CD's

Wanneer de BDS een muziek CD afspeelt, geeft de bovenste balk het lopende functiesymbool, het type disc, het lopende nummer, het totaal aantal nummers op de disc en de tijduitlesing aan.

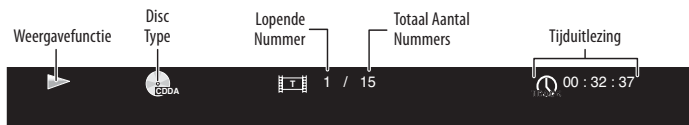

Luisteren naar iPod/iPhone

Afspelen iPod Materiaal

Zet uw iPod of iPhone in The Bridge III P en druk op iPod op de afstandsbediening van de BDS. Zodra het hoofdmenu verschijnt markeert u iPod en u drukt op OK. Het menu Now Playing (nu actief) verschijnt in het TV-beeld.



OPMERKING: de BDS receiver speelt geen videomateriaal van de iPod of iPhone af.

Behalve afspelen van de iPod via het systeem, plaatst het indrukken van iPod de afstandsbediening in de iPod bedieningsfunctie. Gebruik de volgende toetsen op de afstandsbediening om te zoeken en te kiezen op de iPod en de iPod te bedienen tijdens het afspelen.

Cursor ▲/▼: voor het navigeren en kiezen van items uit de iPod menu's.

Exit: indrukken tijdens het afspelen roept het iPod menu op. Indrukken terwijl een menu in beeld staat verlaat dat menu en roept het voorgaande menu op.

Previous/Step: eenmaal indrukken om naar het begin van het lopende nummer te gaan. Tweemaal indrukken om naar het begin van het voorgaande nummer te gaan.

Next/Step: indrukken om naar het begin van het volgende nummer te gaan.

Search/Slow Reverse: indrukken om achteruit in het lopende nummer te zoeken.

Search/Slow Forward: indrukken om vooruit in het lopende nummer te zoeken.

Stop: indrukken om het afspelen te stoppen.

Play: indrukken om het item dat in de display van de receiver wordt aangegeven, af te spelen.

Channel+/Channel-: druk op Channel+ om tien items in het menu naar boven te gaan; druk op Channel- om tien items in het actieve menu naar beneden te gaan. Gebruik deze toetsen om door een lange menulijst te gaan.

Home: door op Home te drukken, schakelt de display naar het hoofdmenu terwijl het afspelen van het iPod materiaal via het BDS systeem doorgaat. Om het iPod Now Playing menu op te roepen, drukt u op Exit of op Cursor ◀.

Red: door op de rode toets te drukken schakelt u tussen de volgende functies: willekeurig afspelen (album), willekeurig afspelen (nummers), willekeurig uit.

Repeat: door op Repeat te drukken schakelt de iPod tussen nummer herhalen, alles herhalen en herhalen uit.

Display van de Receiver

Tijdens het afspelen loopt door de display de "Artist <Naam Artiest>" en "Song <titel nummer>". In de onderste regel ziet u de tijd overeenkomend met de display van de iPod. Staat de iPod in de menu functie, dan zal de display van de receiver een indruk geven van het menu dat actief is in de display van de iPod.

Gebruik Radio

Druk op Radio op de afstandsbediening, of, wanneer het hoofdmenu in beeld staat, markeer Radio en druk op OK. Het Radio Now Playing menu verschijnt in het TV-beeld.

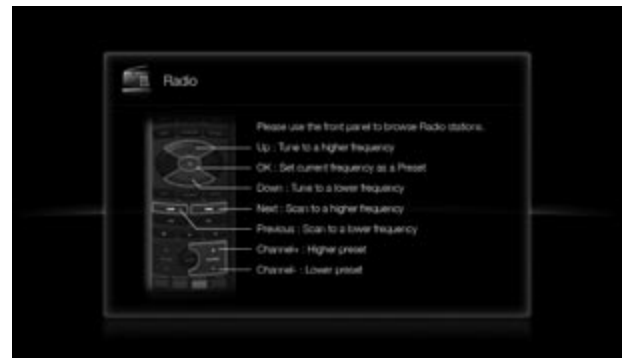

In de bovenste regel van de display van de receiver ziet u de nu afgestemde frequentie van de FM; de onderste regel geeft RDS-informatie van de afgestemde zender (indien beschikbaar).

Behalve dat het indrukken van Radio de weergave van de radio activeert, wordt ook de bediening omgeschakeld naar radio. Gebruik de volgende toetsen op de afstandsbediening om de FM-radio van de receiver te bedienen:

Cursor ▲/▼: verhoogt of verlaagt de afgestemde frequentie met 0,05 MHz (50 kHz).

OK: indrukken stelt de huidige zender in als voorkeuzender. Zie *Instellen en Oproepen Voorkeuzenders* op deze pagina voor meer informatie.

Previous/Step en Next/Step: indrukken scant de ontvangst af op de eerstvolgende resp. lager of hoger gelegen zender.

Search/Slow Reverse en Search/Slow Forward: indrukken scant de ontvangst af op de eerstvolgende hoger of lager gelegen zender.

Channel+/Channel-: indrukken om naar de eerstvolgende hoger of lager gelegen voorkeuzender te gaan.

Number Buttons: Pressing a number button or a combination of number buttons will change to the corresponding preset station. See *Setting and Recalling Preset Stations*, below, for details.

Cijfertoetsen: door op een cijfertoets of een combinatie van cijfertoetsen te drukken gaat de tuner naar desbetreffende voorkeuzender. Zie *Instellen en Oproepen Voorkeuzenders* hieronder voor meer informatie.

Home: door op Home te drukken, schakelt de display naar het hoofdmenu terwijl de radioweergave via het BDS systeem doorgaat. Om het Radio Now Playing menu op te roepen, drukt u op Exit of op Cursor ◀.

Instellen en Oproepen Voorkeuzenders

U kunt maximaal 30 zenders opslaan en weer gemakkelijk oproepen.

Instellen van de huidige zender als voorkeuzender:

1. Druk op OK en houd deze drie seconden vast. In de onderste regel van de receiver display verschijnt "Set Preset ___" en "___" knippert.
2. Voer met de cijfertoetsen de voorkeurpositie in waarop u de zender wilt vastleggen. Voert u niet binnen 10 seconden een nummer in dan keert de display terug naar de RDS tekst aanwijzing van de huidige zender.

Oproepen van een voorkeuzender:

Druk op Channel+ of Channel- . De radio gaat nu naar verder of terug naar de eerstvolgende zender.

- OF -

Gebruik de cijfertoetsen om een voorkeuzender te kiezen:

- Voor de posities 1 – 9 voert u direct het juiste cijfer in.
- Voor positie 10 en hoger drukt u eerst op de "0" en dan het gewenste nummer.

Luisteren naar Audiobronnen

Druk op Aux op de afstandsbediening. De receiver schakelt naar de laatst gebruikte audio-ingang. Door meermaals op Aux te drukken schakelt u door de audio-ingang in deze volgorde: Coax Digitaal, Optisch Digitaal 1, Optisch Digitaal 2, Analoo L/R 1 en Analoo L/R 2.

De Aux Ingang die actief is verschijnt in het TV-beeld.



Naast het afspelen van de Aux bron via het systeem, schakelt het indrukken van Aux de afstandsbediening ook om naar het bedienen van de Aux bron. Wanneer u de afstandsbediening heeft geprogrammeerd om extra componenten te bedienen (door het codenummer in te voeren of de codes in de afstandsbediening te programmeren), zal de afstandsbediening nu werken als eerder geprogrammeerd.

Lip Sync Delay: bij het afspelen van een Aux bron, kan er een klein tijdsverschil optreden tussen beeld en geluid. Druk op Opties om de audiovertraging in te stellen en fouten in het lipsynchroon lopen van beeld en geluid in videoprogramma's via één van de ingangen op de achterzijde van de receiver te herstellen. Met Cursor ▲/▼ vergroot of verkleint u de vertraging tot het verschil weg is en beeld en geluid weer lipsynchroon lopen.

Afspelen Bestanden van USB-Media en CD Datadiscs

Uw BDS receiver kan MP3 audiobestanden afspelen (max. 320 kbps bitrate). JPEG foto's weergeven en MPEG 1 (layer 1), MPEG 2 (layers 2 en 3) en DivX home theater profile audio/video bestanden opgeslagen op een USB-medium of CD datadisc afspelen.

BELANGRIJK: alleen media met FAT32 bestandssysteem zijn geschikt voor uw BDS receiver.

Om toegang te krijgen tot een medium dat is aangesloten op de USB poort van de receiver drukt u op Home en u kiest USB in het bronoverzicht in beeld.

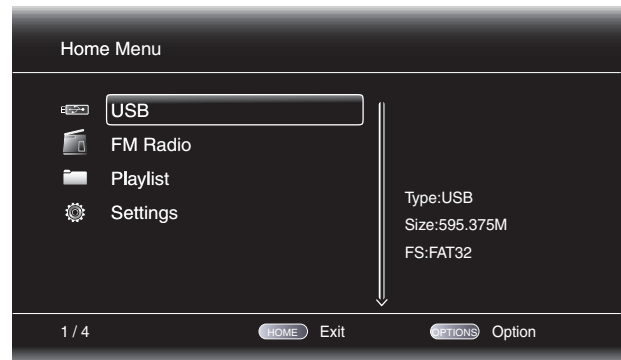

Ongeacht de structuur van het medium, zal het menu eerst die afzonderlijke mappen laten zien met de namen "Photo"(foto), "Music"(muziek) en "Video"(video). Kies uit deze drie het type medium dat u wilt afspelen.

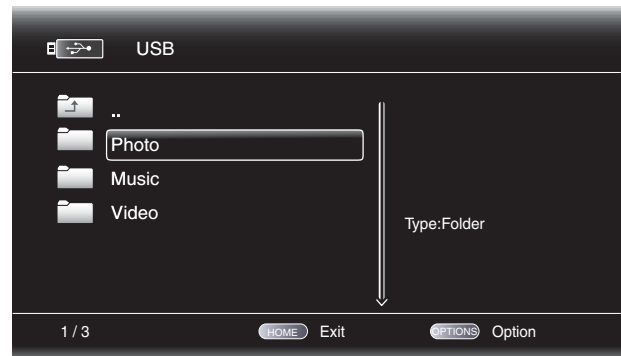

Het beeldscherm laat de bestandsstructuur van het medium zien. Het kiezen van een map laat alle bestanden van het gekozen type media in de map zien. Ook bestanden van dat type in de root map verschijnen in beeld.

Om één map hoger te gaan, drukt u op Cursor M of u kiest de pijlmap.

Foto's Bekijken

In de bovenste map kiest u "Photo". Kies een map met fotobestanden en markeer in die map een foto. Een dia van de gekozen foto verschijnt rechts in beeld.

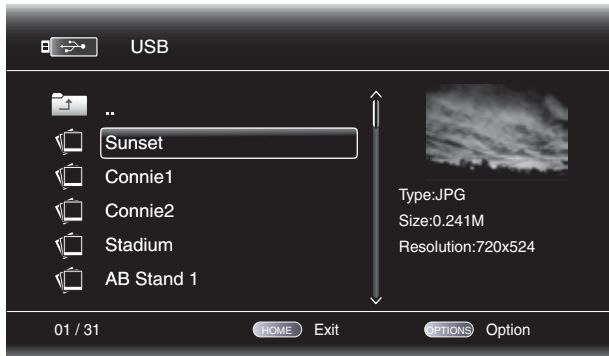

Gebruik de volgende toetsen op de afstandsbediening voor het bekijken van foto's:

Play: indrukken om een diashow te starten van alle foto's in de huidige map of het mapniveau (te beginnen met de gemarkeerde JPEG) gedurende 15 seconden in de volgorde waarin zij in de map staan.

Pause: indrukken om de huidige foto in beeld vast te houden. Druk op Play om de diashow te hervatten.

Stop: indrukken om de diashow te stoppen en naar de map terug te keren.

Next/Step en Previous/Step: indrukken om naar de vorige/volgende foto in de diashow of de map te gaan.

Cursor ▲: indrukken om de huidige foto 180° te draaien. Door op deze toets te drukken terwijl de maplijst in beeld is, markeert het vorige item in de map.

Cursor ▼: indrukken om de huidige foto in spiegelbeeld te zien. Door op deze toets te drukken terwijl de maplijst in beeld is, markeert het volgende item in de map.

Cursor ◀: indrukken om de huidige foto 90° naar links te draaien. Door op deze toets te drukken terwijl de maplijst in beeld is, gaat u naar de eerstvolgende hogere map.

Cursor ▶: indrukken om de huidige foto 90° naar rechts te draaien.

Options: indrukken terwijl een foto in beeld staat om het Options menu op te roepen, waarin u de volgende opties vindt:

- File: kies een bestand om te bekijken.
- Play Mode: bekijk bestanden in de normale volgorde, door elkaar (tot u op Stop drukt) of in willekeurige volgorde (alle foto's in willekeurige volgorde waarna teruggegaan wordt naar de map).
- Slide Show: kies snel (elke foto voor 5 seconden), middle (elke foto 15 seconden) of slow (elke foto 30 seconden) voor het wisselen van de foto's.
- Transition: kies uit de verschillende overgangen van beeld naar beeld (fade, vegen, enz.).
- Indrukken van Options wanneer een map wordt aangegeven, roept de Playlist (programma) Options op. Zie *Gebruik Playlists* op pagina 29 voor meer informatie.

Thumbnail (geel): indrukken terwijl een diashow loopt geeft miniaturen van alle foto's in de show. Gebruik de Cursor en OK om foto's te markeren en beelden te kiezen.



Zoom (blauw): indrukken tijdens een diashow om het beeld vast te houden en 2x in te zoomen op het huidige beeld. Meerdere drukken zoomt naar 3x, 4x, 1/2x, 1/3x en 1/4x.

Afspelen Muziekbestanden

Kies in de bovenste map "Music". Kies een map met muziekbestanden en markeer een bestand. Informatie over het gemarkeerde bestand verschijnt rechts in beeld.

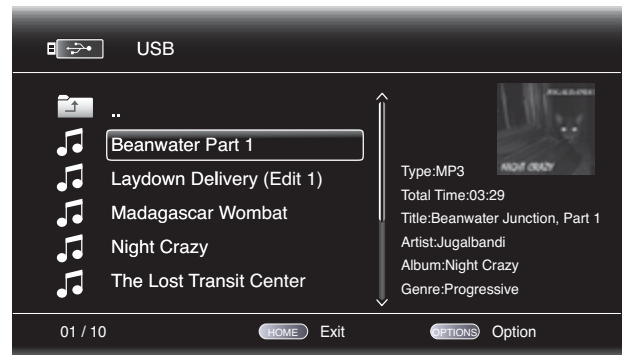

Door een bestand te kiezen, wordt het afgespeeld. Wanneer andere muziekbestanden in de map volgen op het gekozen bestand, zal de speler deze in de volgorde waarin ze in beeld staan, afspelen. Het volgende menu verschijnt wanneer muziekbestanden worden afgespeeld:

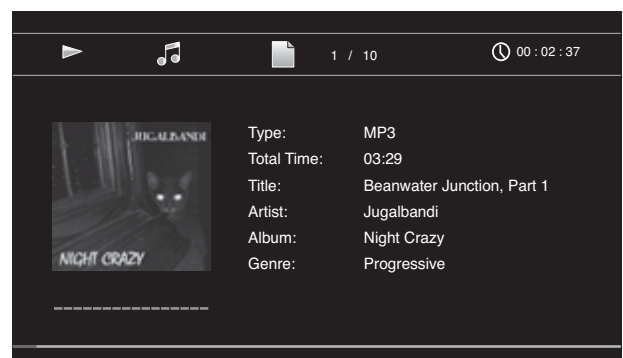

Wanneer een gekozen MP3 bestand voorzien is van een ID3 markering, verschijnt de grafische afbeelding in beeld.

Gebruik Play, Pause, Stop, Prev/Step, Next/Step, Search ▼ Slow, en Search ▲ Slow om het afspelen van de muziek te besturen. Zie *Functies van de Afstandsbediening* op pagina 8 voor meer informatie over de functies van deze toetsen.

Wanneer de BDS muziekbestanden afspeelt van een USB-medium of CD-data disc, kijken de Herhaal en Optie Functies iets af van die wanneer het apparaat Blu-ray Discs, DVD's en muziek-CD's afspeelt:

Repeat: indrukken schakelt door de volgende herhaalfuncties: 1 (nummer), All (map), Off (uit). De actieve herhaalfunctie is zichtbaar in de bovenste balk in beeld.

Options: indrukken roept de beschikbare opties op voor het lopende nummer:

- File: kies een nummer om af te spelen.
- Time: geeft de verstreken of resterende tijd van een nummer aan.
- Play Mode: speelt nummers in de normale volgorde, in willekeurige volgorde (tot u op Stop drukt) of in willekeurige volgorde eenmalig en keert terug naar de map).
- Birate: geeft de bitrate aan van het lopende nummer.
- Advance: versneld hoorbaar vooruit zoeken in een nummer.
- Replay: elke druk op OK gaat de weergave tien seconden terug.
- Transition: kiest verschillende vormen in de overgang van het ene beeld naar het andere (fade, vegen, enz.).

Tijdens het afspelen van muziekbestanden van een USB-medium of data-CD kunt u foto's bekijken die op hetzelfde medium zijn opgeslagen. Druk op Home terwijl de muziek speelt, navigeer naar een map met foto's en kies een foto om een diashow te beginnen.

Afspelen Video's

In de bovenste map, kiest u "Video". Kies een map met videobestanden en markeer een videobestand in de actieve map.

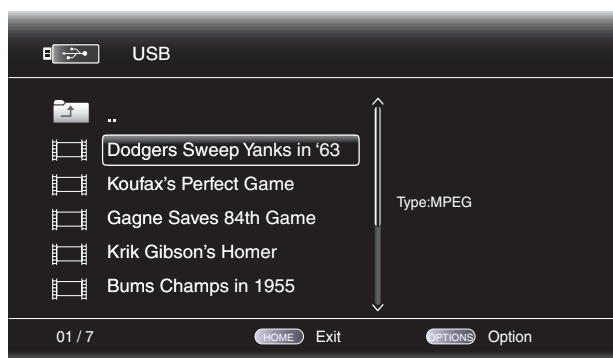

De video wordt automatisch gestart. Wanneer er nog andere videobestanden in de map staan zal de BDS deze allemaal in de volgorde afspelen zoals ze in het in-beeld menu staan.

Gebruik Play, Pause, Stop, Prev/Step, Next/Step, Search ▲ ▼ Slow, en Search ▲ Slow om het afspelen van de muziek te besturen. Zie *Functies van de Afstandsbediening* op pagina 8 voor meer informatie over de functies van deze toetsen.

Wanneer de BDS receiver videobestanden afspeelt van een USB-medium of CD datadisc, zijn de herhaal en optiefuncties iets anders dan bij het afspelen van Blu-ray Disc opnamen en DVD's:

Repeat: indrukken schakelt door de volgende herhaalfuncties: 1 (lopende video), All (map), Off (uit).

Options: indrukken roept de beschikbare opties op voor de lopende video:

- File: kies een bestand om af te spelen.
- Title: kies een titel om af te spelen (indien beschikbaar).
- Chapter: kies een hoofdstuk om af te spelen (indien beschikbaar).
- Time: geeft de verstreken of de resterende tijd aan.
- Play Mode: speelt nummers in de normale volgorde, in willekeurige volgorde (tot u op Stop drukt) of in willekeurige volgorde eenmalig en keert terug naar de map).
- Audio: kies audio-opties (indien beschikbaar).

Gebruik Playlists

Omdat USB-media en CD data discs grote aantallen afspelbare bestanden kunnen bevatten, kunt u voor elke disc playlists (afspeellijsten) samenstellen om gemakkelijke bestanden te kunnen kiezen.

Samenstellen van een Playlist

OPMERKING: de procedure is identiek voor een CD-R playlist en een USB playlist.

1. Druk op Home. Het Home menu verschijnt.
2. Kies een CD data disc of USB. De Photo, Music en Video mappen verschijnen.
3. Kies het type bestand waarvoor u een playlist wilt maken. U kunt voor elk type bestand een playlist maken.
4. Zoek in de mapstructuur. Ziet u een bestand dat u wilt toevoegen aan de playlist voor dat type bestand, markeer het dan en druk op Options. Het Playlist Options menu verschijnt.
5. Om dit toe te voegen aan de playlist, kiest u "Add to Playlist".
6. Herhaal de stappen 4 – 5 voor alle items die u aan de playlist wilt toevoegen.

Om een playlist te maken voor een ander type bestand, herhaalt u de stappen 1 - 6, maar in stap 3 kiest u een ander type bestand.

Afspelen van een Playlist

1. Druk op Home. Het Home menu verschijnt.
2. Kies een CD data disc of USB. Het Photo, Music en Video menu verschijnt.
3. Kies het type playlist dat u wilt afspelen. De playlist wordt geopend.
4. Kies het eerste item in de playlist en druk op Play. De playlist wordt afgespeeld.

Om de Playlist te herhalen, drukt u op Repeat. U kunt één item herhalen ("1") of de gehele Playlist ("All").

Problemen

Wanneer uw BDS niet werkt zoals u denkt dat hij zou moeten werken, controleer dan aan de hand van onderstaande lijst of u het probleem kunt oplossen, voordat u contact opneemt met uw leverancier of met de service van Karman Kardon.

Probleem	Oplossing
De receiver schakelt niet in (lichtnetindicatie brandt niet):	<ul style="list-style-type: none"> Controleer of het netsnoer correct is verbonden met de lichtnetingang van de receiver. Controleer of het netsnoer met een spanningvoerend stopcontact is verbonden. Mocht het stopcontact via een schakelaar lopen, controleer of deze is ingeschakeld. Controleer of de hoofdschakelaar (achterzijde) is ingeschakeld ("On").
Wel geluid via de BDS luidsprekers, maar geen TV-beeld:	<ul style="list-style-type: none"> Controleer de HDMI verbinding tussen receiver en TV. Controleer of de TV is ingeschakeld en op de juiste ingang staat. Neem de HDMI-kabel los en verbind deze weer.
Geen geluid van de subwoofer:	<ul style="list-style-type: none"> Controleer of de subwoofer is verbonden met een spanningvoerend stopcontact. Controleer of de netschakelaar is ingeschakeld ("On"). Controleer of het volume van de subwoofer niet geheel is teruggedraaid (geheel naar links). Controleer of de verbinding tussen de receiver en de subwoofer goed is gemaakt. Controleer de receiver in het menu Instellingen: Configuratie om er zeker van te zijn dat het niveau niet op -10 dB staat.
Constante brom:	<ul style="list-style-type: none"> Controleer of alle verbindingen goed en stevig zijn ingeplugd. Controleer of alle kabels minimaal 3,5 meter van TL-lampen zijn verwijderd. Controleer of alle pluggen schoon zijn. Maak ze zonnodig schoon met een doek met wat alcohol. Zet de netschakelaar van de subwoofer op "Off". Wanneer de brom dan verdwijnt is er een aardlus tussen de subwoofer en de receiver. Door het netsnoer van de subwoofer te verbinden met hetzelfde stopcontact als de receiver zou de brom moeten verdwijnen.
De disc speelt niet af:	<ul style="list-style-type: none"> Controleer of de disc correct is ingegeven (etiket naar boven). Controleer of de disc van het juiste type is: BD-Video (enkel of dubbellaags), DVD-Video, DVD+R/+RW, DVD-R/-RW, CDDA (CD Digital Audio), CD-R/RW. Andere typen discs worden niet afgespeeld. Controleer of het disc oppervlak schoon en onbeschadigd is.
Ruis of interferentie in beeld bij het afspelen van DVD of Blu-ray Disc:	<ul style="list-style-type: none"> Controleer of het disc oppervlak schoon en onbeschadigd is.
Beeld en geluid lopen niet synchroon bij het luisteren naar een Aux bron:	<ul style="list-style-type: none"> Druk op Options en voer een Lip Sync correctie uit om geluid en beeld synchroon te laten lopen.
Geen ontvangst van radiozenders:	<ul style="list-style-type: none"> Controleer of de FM-antenne correct is aangesloten. Richt de antenne voor optimale ontvangst. Gebruik zonnodig een buitenantenne of de kabel.
De receiver reageert niet op bevelen van de afstandsbediening:	<ul style="list-style-type: none"> Vervang alle drie batterijen door nieuwe en let erop dat ze met de correcte polariteit worden ingezet. Houd de afstandsbediening dicht bij de receiver. Controleer of er zich obstakels bevinden tussen de sensor van de afstandsbediening en de afstandsbediening.
De afstandsbediening bedient geen geprogrammeerde componenten (TV of video):	<ul style="list-style-type: none"> Controleer of u eerst op Aux heeft gedrukt voordat u probeerde de component te bedienen. Programmeer de bevelen voor de component opnieuw in de afstandsbediening.
Het symbool Ø verschijnt bij het indrukken van een toets op de afstandsbediening:	<ul style="list-style-type: none"> De keuzefunctie is niet beschikbaar op het moment dat u de toets indrukt.
De receiver reageert niet op bevelen of werkt vreemd:	<ul style="list-style-type: none"> Neem het netsnoer van de receiver uit het stopcontact en wacht 30 seconden. Steek dan de stekker weer in het stopcontact (reset).

U vindt aanvullende informatie over mogelijke problemen in de FAQ link op de ondersteuningspagina op www.harmankardon.com

Tabel Aux Component Afstandsbedieningscodes

TV/DVR						
Fabrikant	Codenummer					
ADMIRAL	0192	0123	1088	1105		
AIWA	1110					
AKAI	1011	1020	1022	1042	1053	1056
	1089	1093				
ALBA	1020	1040				
ANAM	0122	0112	0109	0106	0045	
AOC	0128	0123	0122	0037		
APEX	2014	2016				
ARC EN CIEL	1017	1019	1024	1056	1059	
ARCAM	1017					
ARISTONA	1022	1023	1025	1033	1047	1048
	1060	1086				
ASA	1012	1023	1088	1096	1201	
AUDIOVOX	0012					
AUTOVOX	1025	1044	1088			
BANG & OLUFSEN	1088					
BARCO	1202					
BASICLINE	1020					
BAUR	1075	1076	1077	1102		
BEKO	1022					
BLAUPUNKT	0084	1011	1075	1076	1077	
BRANDT ELECTRONIQUE	1017	1019	1024	1056	1059	
BRION VEGA	1023	1088	1203			
BROCKSONIC	0206	0205				
BUSH	1010	1020	1040	1043	1092	
BUSH (UK)	1044					
CENTURY	1023	1088				
CITIZEN	0132	0128	0123	0045		
COMTEL	1032					
CONTEC	0045					
CONTINENTAL EDISON	1017	1019	1024	1056	1059	
CRAIG	0159	0158	0157	0045		
CROSLEY	1023	1088				
CROWN	0132	0045				
CURTIS MATHES	0128	0123	0132			
DAEWOO	0132	0128	0127	0119	0116	0114
	0111	0108	0106	0105	0102	0087
	1022					
DANSAI	1022					

TV/DVR						
Fabrikant	Codenummer					
DAYTRON	0132	0128				
DECCA	1091	1032				
DECCA (UK)	1038					
DEGRAAF	1015					
DISH NETWORK	2012					
DIXI	1022					
DUMONT	1201	1199	1096	1088	1023	
DUMONT-FINLUX	1044	1012				
DYNATECH	0063					
DYNATRON	1022	1020				
DYNEX	0014					
ELECTROHOME	0132	0115				
EMERSON	0205	0162	0159	0158	0157	0139
	0132	0128	0123	0045	1195	1088
FUJITSU	0041	0042				
FUNAI	0045					
FUTURETECH	0045					
GE	0163	0159	0145	0133	0128	0123
	0121	0087	0029			
GRUNDIG	0193					
HALL MARK	0128					
harman kardon	0201					
HITACHI	0147	0144	0132	0128	0123	
HYTEK	0016					
INKEL	0120					
JCPENNEY	0145	0132	0128	0123	0115	
JENSEN	0019					
JVC	0134	0087	0079			
KEC	0045					
KLH	0006					
KTV	0162	0132	0123	0045		
LG (GOLDSTAR)	0132	0128	0122	0110	0101	0002
	0013	2004				
LLOYTRON	0173	0172				
LODGENET	0069					
LXI	0148	0145	0077			
MAGNAVOX	0148	0145	0132	0128	0123	0030
	0040	2007	2008	2009	201	2011
MARANTZ	0148	0123	0115			

TV/DVR						
Fabrikant	Codenummer					
MEMOREX	0128	0069				
METZ	0084					
MGA	0128	0123	0115			
MITSUBISHI	0168 0077	0167	0160	0128	0123	0115
MTC	0176	0175				
MOTOROLA	2005					
NATIONAL	0182	0181	0180	0179	0177	0148
NEC	0125	0123	0121	0115	0010	
OLEVIA	0007					
OPTONICA	0077					
ORION	0211	0210	0209	0208	0207	
PANASONIC	0169	0148	0087			
PHILCO	0148	0132	0128	0123	0115	0045
PHILIPS	0148 0035	0145 0034	0132 0033	0128	0123	0036
PIONEER	0128	0123	0024			
POLAROID	0003	0004	0005	0006	0043	
PORTLAND	0132	0128				
PROSCAN	0133					
PROTON	0165	0132	0128	0122	0059	0008
QUASAR	0087	0032				
RADIO SHACK	0197	0196	0180	0132	0128	0045
RCA	0163 0115	0161 0021	0145 2001	0133 2012	0128	0123
REALISTIC	0196	0167	0045			
RUNCO	0153	0152	0044	0046		
SAMPO	0128	0123	0059			
SAMSUNG	0145 2003	0132	0128	0124	0022	0020
SANYO	0054	0026				
SCOTT	0132	0128	0045			
SEARS	0145	0132	0128			
SHARP	0132	0128	0077			
SIEMENS	0084					
SIGNATURE	0069					
SONY	0212 0028	0194	0136	0130	0117	0031
SOUNDESIGN	0128	0045				
SYLVANIA	0148	0145	0128	0123	0025	
SYMPHONIC	0184					

TV/DVR						
Fabrikant	Codenummer					
TANDY	0077					
TATUNG	0063	2018				
TECHNICS	0181					
TECHWOOD	0128					
TEKNIKA	0132	0128	0123	0115	0069	0045
TELERENT	0069					
TERA	0156					
THOMSON	0191	0190				
TIVO	0051	0052	2020	2021		
TMK	0128					
TOSHIBA	0202	0129	0063			
TOTEVISION	0132					
VIDEO CONCEPTS	0160					
VIDTECH	0128					
VIEWSONIC	0011	0038	0039	0047		
VIZIO	0001	0002				
WARDS	0148	0132	0128	0069		
WESTINGHOUSE	0017	0018	0023			
YAMAHA	0128	0123				
YORK	0128					
ZENITH	0090	0069	2002	2008	2019	

Kabeltuners						
Fabrikant	Codenummer					
ABC	3011	3001				
ALLEGRO	3111					
AMERICAST	3212					
ARCHER	3112					
BELCOR	3113					
BT CABLE	4007					
CABLE STAR	3113	3033				
CABLETIME	4008	4011	4012	4016		
CITIZEN	3111					
CLYDE CABLEVISION	4017					
COMCAST	3007	4014				
DESCAT CANAL	4010					
DIGI LINK	3114					
EAGLE	3186					
EASTERN	3070	3066				
EMERSON	3112					
FILMNET	4018	4020				
FOXTEL	4019					
FRANCE TELECOM	4013	4021				
G.I.	3097	3096	3017	3011	3001	
GC ELECTRONICS	3113					
GEC	4017					
GEMINI	3060	3032				
GENERAL	3210					
GENERAL INSTRUMENT	3210					
HANLIN	3208 3056	3175	3117	3101	3100	3099
HITACHI	3188	3001				
JASCO	3111					
JERROLD	3210 3017	3188 3011	3162 3002	3097 3001	3096 4001	3073 4022
LINSAY	3118					
MACOM	3191					
MAGNAVOX	3068	3019	3017			
MOVIE TIME	3039	3035				
NSC	3190	3035				
OAK	3220	3197				

Kabeltuners						
Fabrikant	Codenummer					
PACE	3179					
PANASONIC	3214	3189	3177	3176	3053	
PANTHER	3114					
PHILIPS	3090	3085	3020	3019	3013	4023
PIONEER	3216 3001	3215 4002	3209	3171	3119	3041
RADIO SHACK	3213	3112	3111			
RCA	3214	3053				
RECOTON	3116					
REGAL	3208	3101	3100	3099	3056	
REMBRANT	3032					
SAGEM	4028					
SAMSUNG	3003	3186	3072	4002	4003	4024
SATBOX	4004					
SCIENTIFIC ATLANTA	3222 4025	3221 4026	3203	3183	4005	4006
SEAM	3121					
SIGNATURE	3188	3001				
SPRUCER	3189	3177	3081	3053		
STARCOM	3163	3011	3002			
STARGATE	3120					
TANDY	3024					
TELECAPATION	3028					
TELESERVICE	4011					
TEXSCAN	3036					
TFC	3122					
TIVO	3029	3030	4029	4030		
TOCOM	3205	3170				
TUDI	4027					
UNITED CABLE	3011	4001				
UNIVERSAL	3113	3042	3039	3034	3033	
VIDEOWAY	3211	3124				
VIEWSTAR	3190	3089	3086	3053	3025	3019
VISIOPASS	4009					
WESTMINSTER CABLE	4007					
ZENITH	3219	3211	3125	3065		

Satellietontvangers

Fabrikant	Codenummer					
AIWA	6041					
AKAI	6033					
ALBA	6001	6011				
AMSTRAD	6032					
ANKARO	6021					
ASTRO	6076	6077	6078	6079	6080	6081
	6082	6083				
BARCOM	6021					
BIRDVIEW	5025					
BLAUPUNKT	6038	6090				
BUSH	6006	6048				
BUSH (UK)	6053					
CANAL	6013					
CANAL DIGITAL	6013					
CANAL PLUS (CANAL +)	6013					
CHANNEL MASTER	5061	5025	5021	5020		
CHAPARRAL	5051	5016	5015			
CITOH	5060					
DIRECTV	5009	5010	5014	6002	6003	6005
DISH NETWORK	5064					
DRAKE	5081	5013	5018	5017	5013	
DX ANTENNA	5083	5079	5052	5031		
ECHOSTAR	5085	5084	5078	5077	5063	5053
	5052	5097	5095	5064	6047	
ELECTRO HOME	5092					
FERGUSON	6006	6011	6024	6045	6048	6052
FINLUX	6009	6010				
FOXTEL	6016					
FTE	6080					
FUBA	6014	6021	6047			
FUJITSU	5034	5029	5024			
GENERAL INSTRUMENT	5074	5068	5054	5003	5065	5023
	2011	5003				
GOODMANS	6011					
GRUNDIG	6015	6038	6053	6067	6090	
HITACHI	5055	5004	6006	6011		
HOUSTON TRACKER	5063					
HUGHES	5089	5037	5005	5006		

Satellietontvangers

Fabrikant	Codenummer					
HUMAX	6007					
ITT	6067					
ITT-NOKIA	6067					
JANIEL	5066					
JERROLD	5084	5068	5054			
KATHREIN	6001	6033	6080	6090		
KOSMOS	6080					
KYOTO GMI ATLANTA	6043					
LEGEND	5053					
LEMON	6074					
LOEWE	6075					
LORENZEN	6061	6063	6064	6065	6074	
MACOM	5071	5070	5069	5065	5017	
MAGNAVOX	5073	5061				
MARANTZ	6033					
MASPRO	6006	6053				
MEMOREX	5053					
METZ	6090					
MINERVA	6090					
mitsubishi	5007	6090				
MOTOROLA	5012	5019				
MULTISTAR	6080					
NEC	6030	6036	6046	6073		
NETA P562	6040					
NEXTWAVE	5023					
NOKIA	6067					
NORSAT	5073	6046				
OPTIMUS	5066					
OTTO VERSAND	6090					
PACE	5087	5028	6024	6048	6053	6063
	6064	6067				
PACE MSS SERIES	6067					
PANASONIC	5069	5066	5057	5053	6024	6031
PANSAT	5020					
PERSONAL CABLE	5018					
PHILIPS	5075	6019	6021	6024	6032	6033
	6053					
PICO	5007					

Satellietontvangers

Fabrikant	Codenummer					
PREMIERE	6008					
PRESIDENT	5004	5081				
QUADRAL	6066	6067	6068	6069	6070	6071
QUELLE	6090					
RADIOLA	6053					
RADIX	6047					
RCA	5090	5065	5039	5001	5058	5058
REALISTIC	5080	5049				
SAMSUNG	5042	5022	5026	6027	6032	6080
SAT	6027					
SATELLITE SERVICE	5088	5035				
SCIENTIFIC ATLANTA	5039	5056				
SCHNEIDER	6053					
SIEMENS	6038	6090				
SKY	6006					
SKY MASTER	6033					
SKYLAB	6021					
SONY	5005	5062				

Satellietontvangers

Fabrikant	Codenummer					
STAR CHOICE DBS	5059					
STARCAST	5047					
SUPER GUIDE	5023	5027				
TECHNISAT	6047					
TEECOM	5009	5093	5091	5090	5033	5030
TELECOM	6041					
TELEFUNKEN	6083					
THORN-FERGUSON	6023	6045	6048	6052	6053	6063
TOPPFIELD	6011					
TOSHIBA	5070	5062	5061	5060	5026	5002
UNIDEN	5080	5079	5066	5003	5089	5083
	5054	5051	5050	5049	5048	5032
VIASAT	6012					
VORTEC	6032	6042				
WISI	6004	6022	6026	6027	6047	
ZEHNDER	6027	6080				
ZENITH	5088	5019	5094	5087	5085	5084

Technische Gegevens

BDS 5 receiver (BDS 800, BDS 700, BDS 600 Systemen)
BDS 2 receiver (BDS 400, BDS 300 Systemen)

Audiodeel

Continu nominaal vermogen, stereo (BDS 5, BDS 2)	65 watt per kanaal, 20 Hz 20 kHz, @ <0,1% THV, beide kanalen uitgestuurd aan 6 ohm
Meerkanalen vermogen (alleen BDS 5):	65 watt per kanaal, 20 Hz 20 kHz, @ <0,1% THV, aan 6 ohm
Ingangsgoedigheid/impedantie (lijningangen):	250 mV/46 kohm
Signaal/ruis-afstand (IHF-A):	-90 dB
Frequentiebereik @ 1 W (+0,5 dB):	20 Hz – 20 kHz
Slew rate:	40 V/µsec

FM Tuner

Ontvangstbereik:	87,5 – 108,0 MHz (US en EU)
Bruikbare gevoeligheid IHF:	>14 dBf
Signaal/ruis-afstand (mono/stereo):	-60 dB/-55 dB
Stereo kanaalscheiding:	-45 dB @ 1 kHz
Spiegelonderdrukking	-70 dB
MF-onderdrukking:	-80 dB
IF rejection:	-80dB

Disc Speler

Ondersteunde disc formaten:	12 cm (5"), 8 cm (3") BD-Video (enkel- of dubbellaags), DVD-Video, DVD+R/+RW, DVD-R/-RW, CDDA (CD Digital Audio), CD-R/RW discs
Regiocode (BD/DVD):	A/1 (USA), B/2 (EU)
Audioformaten:	Dolby Digital, Dolby Digital Plus, Dolby True HD, DTS Digital, DTS-HD High Resolution Audio, DTS-HD Master Audio, PCM, WMA (DRM-vrije versie): WMA9, CBR @ 192 kbps, VBR @ 355 kbps; MP3: 32 – 320 kbps bitrates, inclusief variabele bitrate encoding.
Stilstaand beeld:	JPEG
Videosysteem:	NTSC (USA) of PAL (EU)
Frequentiebereik:	20 Hz – 20 kHz (+ 0,5 dB)
Signaal/ruis-afstand:	-90 dB (A-gewogen)
Dynamisch bereik:	90 dB (16-bit)
THV @ 1 kHz (DVD/CD):	0,1%
Jank:	Onmeetbaar

Video

Televisiesysteem:	NTSC of PAL (omschakelbaar)
HDMI versie:	1.3a met 30/36 bit Deep Color

Algemeen

Lichtnet aansluiting:	110 – 240 V, 50/60 Hz
Opgenomen vermogen:	110 W maximum (BDS 5), 70 W maximum (BDS 2); <1 W standby
Afmetingen (H x B x D):	102mm x 401mm x 260mm (4" x 15-25/32" x 10-1/4")
Gewicht:	6,5kg (14.3 lb) (BDS 5); 6,4kg (14 lb) (BDS 2)

Diepte exclusief aansluitingen. Hoogte inclusief voetjes en chassis.

	SAT-TS60 Satellieten (BDS 600 en BDS 400 systemen)	CEN-TES Center (BDS800 systeem)
Middentoner:	2 x 75 mm (3") vlakke eenheden, magnetisch afgeschermd	2 x 75 mm (3") vlakke eenheden, magnetisch afgeschermd
Tweeter:	25 mm (1") CMMD™ Lite Dome, magnetisch afgeschermd	25 mm (1") CMMD™ Lite Dome, magnetisch afgeschermd
Aanbevolen versterkervermogen:	10 – 120 watt	10 – 150 watts
Impedantie:	8 ohm	8 ohm
Gevoeligheid:	86dB (2.83V/1m)	83dB (2.83V/1m)
Aansluiting:	Klemveer	Klemveer
Kastsysteem:	Gesloten	Gesloten
Afmetingen (H x B x D):	299mm x 110mm x 88mm (11-25/32" x 4-11/32" x 3-15/32") (Hoogte inclusief verwijderbare stands)	110mm x 272mm x 88mm (4-11/32" x 10-11/16" x 3-15/32")
Gewicht:	1,5kg (3.3 lb)	1,5kg (3.3 lb)

	SAT-TS11 Satellieten (BDS 300 systeem)	CEN-TS11 Center (BDS 700 systeem)	SAT-TS7 Satellieten (BDS 700 systeem)
Middentoner:	2 x 75 mm (3") conus, magnetisch afgeschermd	2 x 75 mm (3") conus, magnetisch afgeschermd	75 mm (3") conus, magnetisch afgeschermd
Tweeter:	19 mm (3/4") dome, magnetisch afgeschermd	19 mm (3/4") dome, magnetisch afgeschermd	13 mm (1/2") dome, magnetisch afgeschermd
Aanbevolen versterkervermogen:	10 – 120 watt	10 – 120 watt	10 – 80 watt
Impedantie:	8 ohm	8 ohm	8 ohm
Gevoeligheid:	86dB (2.83V/1m)	86dB (2.83V/1m)	86dB (2.83V/1m)
Aansluiting:	Klemveer	Klemveer	Klemveer
Kastsysteem:	Gesloten	Gesloten	Gesloten
Afmetingen (H x B x D):	243mm x 100mm x 92mm (9-9/16" x 3-15/16" x 3-5/8")	102mm x 241mm x 92mm (4" x 9-1/2" x 3-5/8")	167mm x 100mm x 92mm (6-5/8" x 3-15/16" x 3-5/8")
Gewicht:	1,0kg (2.2 lb)	1,0kg (2.2 lb)	0,6kg (1.3 lb)

SB 10 Soundbar (BDS 600 Systeem)	
Woofers:	
Links:	76 mm (3") papieren conus, magnetisch afgeschermd
Rechts:	76 mm (3") papieren conus, magnetisch afgeschermd
Center:	2 x 76 mm (3") papieren conus, magnetisch afgeschermd
Tweeter:	
Links:	19 mm (3/4") zijden dome, magnetisch afgeschermd
Rechts:	19 mm (3/4") zijden dome, magnetisch afgeschermd
Center:	19 mm (3/4") zijden dome, magnetisch afgeschermd
Aanbevolen versterkervermogen:	
Links en Rechts:	60 watt (elk)
Center:	100 watt
Impedantie:	8 ohm
Gevoeligheid:	84dB (2.83V/1m) (per kanaal)
Aansluiting:	Klemveer
Kastsysteem:	Gesloten
Afmetingen (H x B x D):	110mm x 920mm x 89mm (4-5/16" x 36-1/4" x 3-1/2")
Gewicht:	3,67kg (8.1 lb)

HKTS200SUB en HKTS210SUB Subwoofer (alle systemen)	
Woofers:	200 mm (8") naar beneden gerichte conus
Versterkervermogen:	200 watt
Frequentiebereik:	45 – 200 Hz (-6 dB)
Bedieningsorganen:	Volume, fase, extra bas
Aansluitingen:	LFE ingang, links en rechts cinch lijnniveau
Kastsysteem:	Gesloten
Lichtaansluiting:	120 V, 60 Hz (USA) 220 – 240 V, 50/60 Hz (EU)
Opgenomen vermogen:	<1 W (standby), 200 W maximum
Afmetingen (H x B x D):	353mm x 267mm x 267mm (13-29/32" x 10-1/2" x 10-1/2") (Hoogte inclusief voetjes)
Gewicht:	9,0kg (19.8 lb)



HARMAN

Harman Consumer, Inc.
8500 Balboa Boulevard, Northridge, CA 91329 USA
516.255.4545 (alleen USA)

Gefabriceerd in de Volksrepubliek China.

© 2010 Harman International Industries, Incorporated. Alle rechten voorbehouden.

Eigenschappen, specificatie en vormgeving kunnen zonder voorafgaande kennisgeving worden gewijzigd.

harman kardon en CMMD (patent nr. 6.327.372 en 6.404.897) zijn handelsmerken van Harman International Industries, Incorporated, geregistreerd in de V.S. en/of andere landen. Blu-ray Disc en BD-Live zijn handelsmerken van de Blu-ray Disc associatie. Divx®, Divx certified® en bijbehorende logo's zijn geregistreerde handelsmerken van Divx, Inc., en gebruikt onder licentie. OVER DiVx VIDEO: Divx® is een digitaal videoformaat van Divx, Inc. Dit is een officieel Divx gecertificeerd apparaat dat Divx video afspeelt. Bezoek www.divx.com voor meer informatie en software middelen om uw bestanden in Divx video om te zetten. OVER DiVx VIDEO-ON-DEMAND: dit Divx gecertificeerd® apparaat dient te worden geregistreerd om Divx Video-on-Demand (VoD) te kunnen afspelen. Om een registratie code te krijgen, gaat u naar de Divx VoD sectie in het setup menu van het apparaat. Ga naar vod.divx.com met deze code om de registratie te voltooien en meer te weten te komen over Divx VoD. Gefabriceerd onder licentie van Dolby Laboratories. Dolby is een handelsmerk van Dolby Laboratories. Gefabriceerd onder licentie onder US patent nrs.: 5.451.942; 5.956.674; 5.974.380; 5.978.762; 6.487.535 & andere US en wereldwijde patenten, verleend & aangevraagd. DTS en het symbool zijn geregistreerde handelsmerken en DTS-HD, DTS Digital Surround en de DTS logo's zijn handelsmerken van DTS Inc. Deze producten bevatten software. © DTS, Inc. Alle rechten voorbehouden. HDMI, het HDMI logo en High-Definition Multimedia Interface zijn handelsmerken of geregistreerde handelsmerken van HDMI Licensing LLC in de Verenigde Staten en andere landen. iPhone en iPod zijn handelsmerken van Apple Inc., geregistreerd in de VS en andere landen. iPod en iPhone niet inclusief. Java, Java Powered en het Java steaming coffee cup logo zijn handelsmerken of geregistreerde handelsmerken van Sun Microsystems, Inc., of dochterondernemingen in de Verenigde Staten en andere landen. Microsoft, Windows en Windows Media zijn geregistreerde handelsmerken van Microsoft Corporation in de Verenigde Staten en/of andere landen. WMA (Windows Media Audio) is eigen bestandsformaat ontwikkeld door Microsoft. Dit item bevat auteursrechtelijk beschermde technologie, beschermd door US patenten en andere intellectuele eigendomsrechten van de Rovi corporation. Ongedaan maken en demonteren zijn verboden.

Best.nr. 950-0321-001

harman/kardon
by HARMAN

www.harmankardon.com