

S3540, S3530, SS3520, S3510, S3130, S3120, S3110

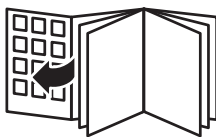

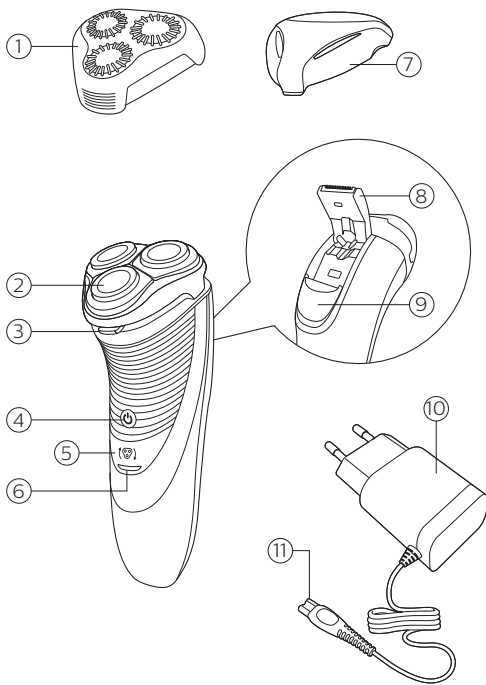



| | |
|------------|-----|
| English | 6 |
| Dansk | 24 |
| Deutsch | 40 |
| Español | 61 |
| Français | 79 |
| Italiano | 100 |
| Nederlands | 121 |
| Norsk | 140 |
| Português | 156 |
| Suomi | 173 |
| Svenska | 189 |
| Türkçe | 205 |
| Ελληνικά | 221 |

Introduction

Congratulations on your purchase and welcome to Philips! To fully benefit from the support that Philips offers, register your product at www.philips.com/welcome.

General description (Fig. 1)

- 1 Click-on stubble cap (S3520, S3510 only)
- 2 Shaving unit
- 3 Shaving unit release button
- 4 On/off button
- 5 Shaving head symbol
- 6 Charging light
- 7 Protection cap
- 8 Trimmer (S3540, S3530, S3520, S3510 only)
- 9 Trimmer release slidez (S3540, S3530, S3520, S3510 only)
- 10 Supply unit (adapter, type HQ8505)
- 11 Small plug

Important safety information

Read this important information carefully before you use the appliance and its accessories and save it for future reference. The accessories supplied may vary for different products.

Danger



- Keep the supply unit dry.

Warning

- To charge the battery, only use the detachable supply unit (type HQ8505) provided with the appliance.
- The supply unit contains a transformer. Do not cut off the supply unit to replace it with another plug, as this causes a hazardous situation.
- This appliance can be used by children aged from 8 years and above and persons with reduced physical, sensory or mental capabilities or lack of experience and knowledge if they have been given supervision or instruction concerning use of the appliance in a safe way and understand the hazards involved. Children shall not play with the appliance. Cleaning and user maintenance shall not be made by children without supervision.
- Always unplug the shaver before you clean it under the tap.
- Always check the appliance before you use it. Do not use the appliance if it is damaged, as this may cause injury. Always replace a damaged part with one of the original type.

- Do not open the appliance to replace the rechargeable battery.

Caution



- Never immerse the cleaning system or the charging stand in water and do not rinse it under the tap.
- Never immerse the shaver in water. Do not use the shaver in the bath or in the shower.
- Never use water hotter than 60°C to rinse the shaver.
- Only use this appliance for its intended purpose as shown in the user manual.
- For hygienic reasons, the appliance should only be used by one person.
- Never use compressed air, scouring pads, abrasive cleaning agents or aggressive liquids such as petrol or acetone to clean the appliance.

- If your shaver comes with a cleaning system, always use the original Philips cleaning fluid (cartridge or bottle, depending on the type of cleaning system).
- Always place the cleaning system on a stable, level and horizontal surface to prevent leakage.
- If your cleaning system uses a cleaning cartridge, always make sure the cartridge compartment is closed before you use the cleaning system to clean or charge the shaver.
- When the cleaning system is ready for use, do not move it to prevent leakage of cleaning fluid.

- Water may drip from the socket at the bottom of the shaver when you rinse it. This is normal and not dangerous because all electronics are enclosed in a sealed power unit inside the shaver.
- Do not use the supply unit in or near wall sockets that contain an electric air freshener to prevent irreparable damage to the supply unit.

Electromagnetic fields (EMF)

This Philips appliance complies with all applicable standards and regulations regarding exposure to electromagnetic fields.

General



- This shaver can be safely cleaned under the tap.
- The supply unit is suitable for mains voltages ranging from 100 to 240 volts.
- The supply unit transforms 100-240 volts to a safe low voltage of less than 24 volts.

Charging

It takes approx. 1 hour (S3540, S3530, S3520, S3510) or 8 hours (S3130, S3120, S3110) to fully charge the appliance. When you charge the appliance for the first time or after a long period of

disuse, let it charge until the charging light lights up continuously. A fully charged appliance provides up to 50 minutes (S3540, S3530, S3520, S3510) or 45 minutes (S3130, S3120, S3110) of shaving time. The shaving time may be less than 50 or 45 minutes as a result of your shaving behavior, your cleaning habits or your beard type.

Charging with the adapter

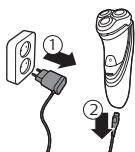

- 1 Put the small plug in the appliance.
- 2 Put the supply unit in the wall socket.
 - The charging light shows the charging status of the appliance (see section 'Charge indications' in this chapter).
- 3 After charging, remove the supply unit from the wall socket and pull the small plug out of the appliance.

Charge indications

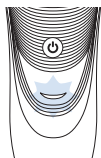

Battery low

- When the battery is almost empty (when there are only 5 or fewer shaving minutes left), the charging light starts to flash orange.
- When you switch off the appliance, the charging light continues to flash orange for a few seconds.

Quick charging

When you start charging the empty battery, the charging light alternately flashes orange and green. After approx. 3 minutes the charging light starts flashing green only. The appliance now contains enough energy for a 5-minute shave.

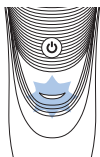

Charging

- When the appliance is charging, the charging light flashes green.

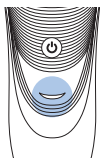

Battery fully charged

- When the battery is fully charged, the charging light lights up green continuously.

Note: After approx. 30 minutes, the charging light goes out to save energy.

Using the appliance

Note: This appliance can be used without cord or when it is connected to the wall socket.

Shaving tips and tricks

- Make circular movements during use. Circular movements provide better shaving results than straight movements.
- Your skin may need 2 or 3 weeks to get accustomed to the Philips shaving system.

Switching the appliance on and off

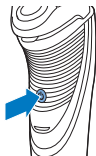

- 1 To switch on the appliance, press the on/off button once.
- 2 To switch off the appliance, press the on/off button once.

Shaving

- 1 Switch on the appliance.



- 2 Move the shaving heads over your skin in circular movements.
- 3 After shaving, switch off the appliance.
- 4 Clean the appliance (see chapter 'Cleaning and maintenance').

Trimming (S3540, S3530, S3520, S3510 only)

You can use the trimmer to groom your sideburns and moustache.

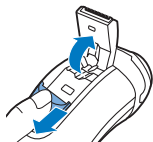

- 1 Push the trimmer release slide downwards to open the trimmer.
- 2 Switch on the appliance.



- You can now start trimming.
- 3 After trimming, switch off the appliance.
 - 4 Clean the trimmer (see chapter 'Cleaning and maintenance').

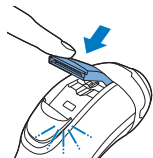

- 5 Close the trimmer ('click').

Trimming with click-on stubble cap (S3520, S3510 only)

You can use the click-on stubble cap to trim your beard to a length of a 3 day beard or to maintain a 1mm stubble look.

- For best trimming results with the click-on stubble cap, hair and skin should be dry.
- The maximum beard length for using the click-on

stubble cap is a 7 day beard.
- The click-on stubble cap is for trimming above the neck line only.

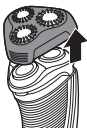
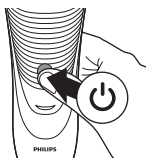

- 1 Place the click-on stubble cap on the appliance.
- 2 To switch on the appliance, press the on/off button once.
- 3 Gently press the appliance to your skin. Make both straight and circular movements to achieve the best result.
- 4 To switch off the appliance, press the on/off button once.
- 5 Pull off the stubble cap from the appliance.
- 6 Clean the appliance and the click-on stubble cap after each use.

Cleaning and maintenance

Danger: Remove the detachable cord from the handheld part before cleaning this part in water.

Caution: Never use compressed air, scouring pads, abrasive cleaning agents or aggressive

liquids such as petrol or acetone to clean the appliance.

- Clean the appliance after every shave for optimal shaving performance.
- Regular cleaning guarantees better shaving performance.
- Be careful with hot water. Always check if the water is not too hot, to prevent your hands from getting burnt.

Note: Water may leak from the socket at the bottom of the appliance when you rinse it. This is normal and not dangerous because all electronics are enclosed in a sealed power unit inside the shaver.

Cleaning the shaving unit under the tap

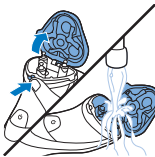

- 1 Switch off the appliance and make sure it is disconnected from the wall socket.
- 2 Press the release button to open the shaving unit. Rinse the inside of the shaving unit and the hair chamber under a hot tap for 30 seconds.
- Rinse the outside of the shaving unit.
- 3 Close the shaving unit and shake off excess water.

Caution: Be careful not to hit the shaving unit against anything while you shake off excess water.

Caution: Never dry the shaving unit and the hair chamber with a towel or tissue, as this may damage the shaving unit.

- 4 Open the shaving unit again and leave it open to let the appliance dry completely.

Thorough cleaning

Clean the shaving heads thoroughly once a month for optimal performance.

- 1 Switch off the appliance and make sure it is disconnected from the wall socket.
- 2 Press the release button to open the shaving unit. Pull the shaving unit off the appliance.

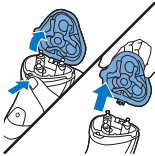

- 3 Turn the lock anticlockwise and remove the retaining frame.

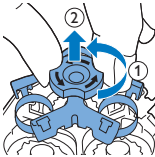

- 4 Remove and clean one shaving head at a time. Each shaving head consists of a cutter and a guard.

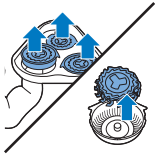

Note: Do not clean more than one cutter and guard at a time, since they are all matching sets. If you accidentally mix up the cutters and guards, it may take several weeks before optimal shaving performance is restored.

- Remove the cutter from the shaving guard and clean both parts under the tap.

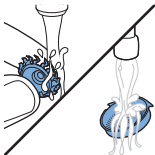



- 5** Put the cutter back into the guard.

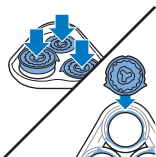

- 6** Put the shaving heads back into the shaving unit.

Note: Make sure that the projections of the shaving heads fit exactly into the recesses of the shaving head holder.

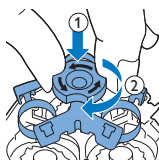

- 7** Put the retaining frame back into the shaving unit and turn the lock clockwise.

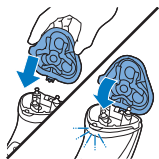

- 8** Insert the lug of the shaving unit into the slot in the top of the appliance. Then close the shaving unit ('click').

Note: If the shaving unit does not close smoothly, check if you have inserted the shaving heads properly and if the retaining frame is locked.

Cleaning the trimmer under the tap (S3520, S3510 only)

Clean the trimmer every time you have used it.

- 1** Switch off the appliance and make sure it is disconnected from the wall socket.

18 English

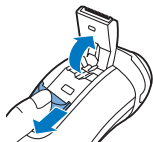

- 2 Push the trimmer release slide downwards to open the trimmer.

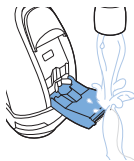

- 3 Switch on the appliance and clean the trimmer under the tap.
- 4 Switch off the appliance and leave the trimmer open to let it dry.
- 5 Close the trimmer ('click').



Tip: For optimal trimming performance, lubricate the trimmer teeth with a drop of sewing machine oil every six months.

Cleaning the click-on stubble cap (S3520, S3510 only)

Clean the click-on stubble cap after every trim for optimal performance.

Be careful with hot water. Always check if the water is not too hot, to prevent burning your hands.

Never dry the stubble cap with a towel or tissue, as this may damage the stubble cap.

- 1 Remove the stubble cap from the appliance.





2 Rinse the stubble cap under a warm tap.



3 Carefully shake off excess water and let the stubble cap air dry.

Storage

Note: We advise you to let the appliance dry before you put the protection cap on it.

Put the protection cap on the appliance to prevent damage.



Replacement



For maximum shaving performance, we advise you to replace the shaving heads every two years. Replace damaged shaving heads immediately. Always replace the shaving heads with original Philips shaving heads' (see 'Ordering accessories').

Replacement reminder

The shaving unit symbol will light up to indicate that the shaving heads need to be replaced.

20 English

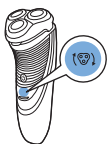

- 1 The shaving unit symbol lights up orange continuously.
- 2 Switch off the appliance and make sure it is disconnected from the wall socket.

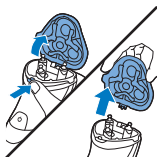

- 3 Press the release button to open the shaving unit. Pull the shaving unit off the appliance.

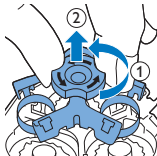

- 4 Turn the lock anticlockwise and remove the retaining frame.

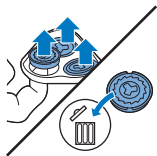

- 5 Remove the shaving heads from the shaving unit and throw them away.
- 6 Place new shaving heads in the shaving unit.

Note: Make sure that the projections of the shaving heads fit exactly into the recesses of the shaving head holder.

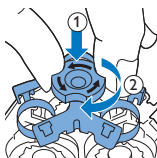

- 7 Put the retaining frame back into the shaving unit and turn the lock clockwise.

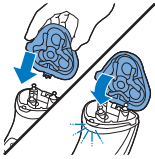

- 8 Insert the lug of the shaving unit into the slot in the top of the appliance. Then close the shaving unit ('click').

Note: If the shaving unit does not close smoothly, check if you have inserted the shaving heads properly and if the retaining frame is locked.

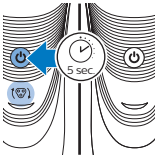

- 9 Press and hold the on/off button for 5 seconds to reset the replacement reminder on the shaver. The orange light goes out.

Ordering accessories

To buy accessories or spare parts, visit www.shop.philips.com/service or go to your Philips dealer. You can also contact the Philips Consumer Care Center in your country (see the international warranty leaflet for contact details).

The following accessories and spare parts are available:

- SH30 Philips Shaving Heads.
- HQ110 Philips shaving head cleaning spray

Recycling



- This symbol means that this product shall not be disposed of with normal household waste (2012/19/EU).



- This symbol means that this product contains a built-in rechargeable battery which shall not be disposed of with normal household waste (2006/66/EC). Please take your product to an official collection point or a Philips service center to have a professional remove the rechargeable battery.
- Follow your country's rules for the separate collection of electrical and electronic products and rechargeable batteries. Correct disposal helps prevent negative consequences for the environment and human health.

Warranty and support

If you need information or support, please visit www.philips.com/support or read the international warranty leaflet.

Guarantee restrictions

The shaving heads (cutters and guards) are not covered by the terms of the international guarantee because they are subject to wear.

Troubleshooting

This chapter summarizes the most common problems you could encounter with the appliance. If you are unable to solve the problem with the information below, visit www.philips.com/support for a list of frequently asked questions or contact the Consumer Care Center in your country.

| Problem | Possible cause | Solution |
|---|--|--|
| The appliance does not shave as well as it used to. | The shaving heads are damaged or worn. | Replace the shaving heads (see chapter 'Replacement'). |

| Problem | Possible cause | Solution |
|---|--|---|
| | Long hairs obstruct the shaving heads. | Clean the shaving heads one by one (see chapter 'Cleaning and maintenance'). |
| | You have not inserted the shaving heads properly. | Make sure that the projections of the shaving heads fit exactly into the recesses (see chapter 'Cleaning and maintenance'). |
| The appliance does not work when I press the on/off button. | The rechargeable battery is empty. | Recharge the battery (see chapter 'Charging'). |
| | The temperature of the appliance is too high. In this case, the appliance does not work. | As soon as the temperature of the appliance has dropped sufficiently, you can switch on the appliance again. |

Introduktion

Tillykke med dit køb, og velkommen til Philips! For at få fuldt udbytte af den support, Philips tilbyder, skal du registrere dit produkt på www.philips.com/welcome.

Generel beskrivelse (fig. 1)

- 1 Stubbekappe til at klikke på (kun S3520, S3510)
- 2 Skærenhed
- 3 Knap til at frigøre skærenhed
- 4 On/off-knap
- 5 Shaverhovedsymbol
- 6 Opladeindikator med lys
- 7 Beskyttelseshætte
- 8 Trimmer (kun S3540, S3530, S3520, S3510)
- 9 Udløser til trimmerz (kun S3540, S3530, S3520, S3510)
- 10 Strømforsyningsenhed (adapter, HQ8505 type)
- 11 Lille stik

Vigtige sikkerhedsoplysninger

Læs disse vigtige oplysninger omhyggeligt igennem, inden apparatet og tilbehøret tages i brug, og gem dem til eventuel senere brug. Det medfølgende tilbehør kan variere for forskellige produkter.

Fare



- Hold forsyningsenheden tør.

Advarsel



- Apparatet er en konstruktion i Klasse III.
- Brug kun den aftagelige forsyningsenhed (type HQ8505), der fulgte med apparatet, til at oplade batteriet.
- Strømforsyningsenheden indeholder en transformator. Klip ikke strømforsyningsenheden af og udskift den med et andet stik, da dette vil føre til farlige situationer.
- Dette apparat må bruges af børn fra 8 år og opefter og personer med reducerede fysiske, sensoriske eller mentale evner eller manglende erfaring og viden, hvis de er blevet instrueret i sikker brug af apparatet og forstår de medfølgende risici. Lad ikke børn lege med apparatet. Rengøring og vedligeholdelse må ikke foretages af børn uden opsyn.
- Tag altid stikket ud af shaveren, inden den skylles under vandhanen.
- Kontroller altid apparatet, inden du anvender det. Anvend ikke apparatet, hvis det er beskadiget, da dette kan forårsage personskade. Udskift altid en beskadiget del med en tilsvarende original type.
- Apparatet må ikke åbnes i forbindelse med udskiftning af det genopladelige batteri.

Forsigtig



- Kom aldrig rengøringsystemet eller opladeenheden ned i vand, og undgå at skylle dem under hanen.
- Kom aldrig shaveren ned i vand. Brug ikke shaveren i badet eller under bruseren.
- Rens aldrig shaveren med vand, der er varmere end 60 °C.

- Brug kun apparatet til det tilsigtede formål som vist i brugervejledningen.
- Af hygiejniske grunde bør apparatet kun anvendes af en og samme person.
- Brug aldrig trykluft, skuresvampe eller skrappe rengøringsmidler, som f.eks. benzin, acetone eller lignende, til rengøring af apparatet.
- Hvis din shaver leveres med et rengøringssystem, skal du altid bruge den originale Philips rensesvæske (i rensespatron eller flaske, afhængigt af typen af rengøringssystem).
- Placer altid rengøringssystemet på et stabilt, plant og vandret underlag for at undgå lækage.
- Hvis dit rengøringssystem anvender en rensespatron, skal du altid sørge for, at rummet til rensespatronen er lukket, før du bruger rengøringssystemet til at rengøre eller oplade shaveren.
- For at undgå udsivende rensesvæske må rengøringssystemet ikke flyttes, mens det er klar til brug.
- Der kan dryppe lidt vand ud gennem stikket i bunden af shaveren, når du skyller den. Dette er helt normalt og ganske ufarligt, da al elektronikken er indkapslet i en forseglede motorenhed inde i shaveren.
- Brug ikke strømforsyningsenheden i eller i nærheden af stikkontakter, som indeholder en elektrisk luftfrisker, for at forhindre uoprettelig beskadigelse af strømforsyningsenheden.

Elektromagnetiske felter (EMF)

Dette Philips-apparat overholder alle branchens gældende standarder og regler angående eksponering for elektromagnetiske felter.

Generelt



- Denne shaver kan skylles under rindende vand uden risiko.
- Forsyningsenheden er egnet til netspændinger fra 100 til 240 volt.
- Strømforsyningsenheden omformer 100-240 Volt til en lav sikkerhedsspænding under 24 Volt.
- Maks. støjniveau: Lc = 69 dB(A)

Opladning

En fuld opladning af apparatet tager ca. 1 time (S3540, S3530, S3520, S3510) eller 8 timer (S3130, S3120, S3110). Når shaveren oplades for første gang eller efter en længere pause, skal den oplade, indtil opladeindikatoren lyser konstant. Et fuldt opladet apparat giver en brugstid på op til 50 minutter (S3540, S3530, S3520, S3510) eller 45 minutter (S3130, S3120, S3110). Barberingstiden er muligvis kortere end 50 eller 45 minutter som følge af dine barberingsvaner, dine rensesvaner eller din skægtype.

Opladning med adapter

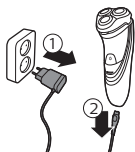

- 1 Sæt det lille stik i apparatet.
- 2 Slut adapteren til stikkontakten.
 - Opladeindikatoren viser opladningsstatus for shaveren (se afsnittet "Opladningsindikatorer" i dette kapitel).
- 3 Efter opladning skal du tage forsyningsenheden ud af stikkontakten og tage det lille stik ud af apparatet.

Opladningsindikatorer

Lavt batteriniveau

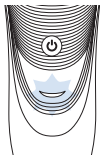

- Når batteriet næsten er afladet (når der kun er 5 minutter eller færre tilbage til barbering), lyser opladeindikatoren orange.
- Når du slukker for shaveren, fortsætter opladeindikatoren med at blinke orange i nogle sekunder.

Lynopladning

Når du starter opladningen af det tomme batteri, blinker opladeindikatoren skiftevis orange og grønt. Efter ca. 3 minutter blinker opladeindikatoren kun grønt. Shaveren har nu nok strøm til 5 minutters barbering.

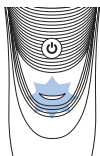

Opladning

- Når apparatet oplades, blinker opladeindikatoren grønt.

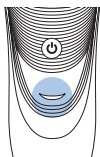

Batteri fuldt opladet

- Når batteriet er fuldt opladet, lyser opladeindikatoren konstant grønt.

Bemærk: Efter ca. 30 minutter slukker opladeindikatoren for at spare på energien.

Sådan bruges apparatet

Bemærk: Shaveren kan bruges uden ledning, eller når den er tilsluttet en stikkontakt.

Barberingstips og tricks

- Lav cirkulære bevægelser under brug. Cirkulære bevægelser giver bedre barberingsresultater end lige bevægelser.

- Vær opmærksom på, at der kan gå 2-3 uger, før din hud helt har vænnet sig til Philips' barberingssystem.

Sådan tændes og slukkes apparatet

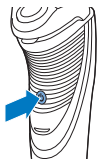

- 1 Apparatet tændes ved at trykke én gang på tænd/sluk-knappen.
- 2 Apparatet slukkes ved at trykke én gang på on/off-knappen.

Barbering



- 1 Tænd for apparatet.
- 2 Bevæg skærhovederne hen over huden i cirkulære bevægelser.
- 3 Efter trimning skal apparatet slukkes.
- 4 Rengør apparatet (se afsnittet "Rengøring og vedligeholdelse").

Trimning (kun S3540, S3530, S3520, S3510)

Trimmeren kan bruges til at style bakkenbarter og moustache.



- 1 Skub skyderen til frigørelse af trimmeren nedad for at åbne trimmeren.
- 2 Tænd for apparatet.



- Trimningen kan nu påbegyndes.
- 3 Efter trimning skal apparatet slukkes.
 - 4 Rengør trimmeren (se afsnittet "Rengøring og vedligeholdelse").

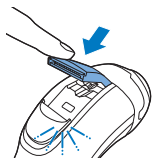

5 Luk trimmeren ("klik").

Trimning med stubbekappe, der kan klikkes på (kun S3520, S3510)

Du kan bruge stubbekamme, der kan klikkes på, til at trimme skægget til en længde på 3 dages stubbe eller stubbe på 1 mm.

- Stubbekappen, der kan klikkes på, giver det bedste trimningsresultat på tør hud og tørt hår.
- Den maksimale skæglængde, som stubbekappen kan bruges på, er 7 dages skæg.
- Stubbekappen er kun beregnet til trimning fra halsen og opefter..



1 Sæt stubbekappen på apparatet.

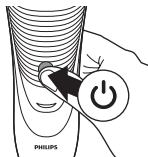

2 Apparatet tændes ved at trykke én gang på tænd/sluk-knappen.



3 Tryk apparatet let mod huden. Foretag både lige strøg og cirkelbevægelser for at få det bedste resultat.

4 Apparatet slukkes ved at trykke én gang på on/off-knappen.



- 5 Træk stubbekappen af apparatet.
- 6 Rengør apparatet og stubbekappen efter hver brug.

Rengøring og vedligeholdelse

Fare: Tag den aftagelige netledning ud af den håndholdte del, inden denne del rengøres i vand.

Forsigtig: Brug aldrig trykluft, skuresvampe eller skræppe rengøringsmidler, som f.eks. benzin, acetone eller lignende, til rengøring af apparatet.

- Rengør apparatet efter hver barbering for at bevare den optimale barberingsevne.
- Regelmæssig rengøring sikrer det bedste barberingsresultat.
- Vær forsigtig med varmt vand. Kontroller altid, at vandet ikke er for varmt, så du ikke skolder dine hænder.

Bemærk: Der kan dryppe lidt vand ud gennem stikket i bunden af shaveren, når du skyller den. Dette er helt normalt og ganske ufarligt, da al elektronikken er indkapslet i en forsegleet motorenhed inde i shaveren.

Rengøring af skærhovedet under rindende vand

- 1 Sluk for apparatet, og sørg for, at det er taget ud af stikkontakten.
- 2 Tryk på udløserknappen, og luk skærhovedet op. Skyl skærenhedens inderside og skægkammeret under den varme hane i 30 sekunder.

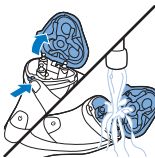

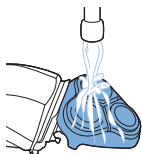

- Skyl skærhovedets yderside.
- 3** Luk skærhovedet, og ryst overskydende vand væk.

Forsigtig: Pas på, at skærhovedet ikke støder mod andre ting, når du ryster overskydende vand væk.

Forsigtig: Skærhovedet og skægkammeret må ikke tørres med et håndklæde eller køkkenrulle, da dette kan beskadige skærhovedet.

- 4** Luk skærhovedet op igen - og lad det være åbent - til shaveren er helt tør.

Grundig rengøring

Rengør skærhovederne grundigt en gang om måneden for at bevare den optimale funktion.

- 1** Sluk for apparatet, og sørg for, at det er taget ud af stikkontakten.
- 2** Tryk på udløserknappen, og luk skærhovedet op. Træk skærhovedet af apparatet.

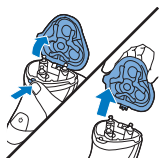

- 3** Drej låsen venstre om, og tag samlerammen af.

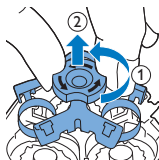

- 4** Skærehovederne skal tages af og rengøres ét ad gangen. Hvert skærehoved består af en kniv og en kappe.

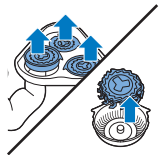

Bemærk: Rens kun ét skær ad gangen, da knive og lamelkapper er slebet parvis. Kommer man ved en fejltagelse til at blande knive og

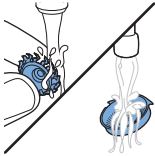

lamelkapper, kan det tage flere uger, før shaveren igen barberer optimalt.

- Fjern skæret fra skærkappen, og rengør begge dele under vandhanen.



- 5 Sæt skærenheden tilbage i lamelkappen.

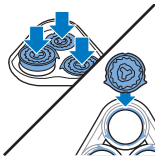

- 6 Sæt skærene tilbage i skærhovedet.

Bemærk: Sørg for, at skærhovedernes tapper passer præcist ind i fordybningerne på skærholderen.

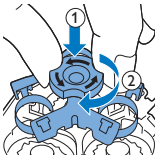

- 7 Sæt samlerammen tilbage i skærhovedet, og drej låsen i urets retning.

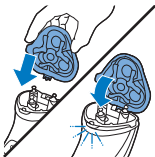

- 8 Placer tappen på skærhovedet i rillerne øverst på apparatet. Luk derefter skærenheden med et klik.

Bemærk: Hvis skærhovedet ikke lukker uden modstand, skal du kontrollere, at du har placeret skærene korrekt, og at samlerammen er låst.

Rengøring af trimmeren under vandhanen (kun S3520, S3510)

Rens trimmeren, hver gang den har været brugt.

- 1 Sluk for apparatet, og sørg for, at det er taget ud af stikkontakten.
- 2 Skub skyderen til frigørelse af trimmeren nedad for at åbne trimmeren.



- 3 Tænd for apparatet, og rengør trimmeren under vandhanen.
- 4 Sluk for apparatet, og lad trimmeren være åben, så den kan tørre.
- 5 Luk trimmeren med et klik.

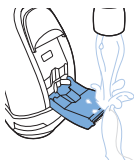

Tip: Smør trimmerens tænder med en dråbe symaskineolie hver 6. måned for at bevare optimal trimmerfunktion.



Rengøring af stubbekappe, der kan klikkes på (kun S3520, S3510)

Rengør stubbekappen efter hver trimning for at sikre den optimale ydeevne.

Forsigtig: Vær forsigtig med varmt vand. Kontroller altid, at vandet ikke er for varmt, så du ikke skolder dine hænder.

Stubbekappen må aldrig tørres med et håndklæde eller køkkenrulle, da det kan beskadige den.

- 1 Tag stubbekappen af apparatet.

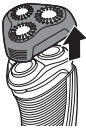

- 2 Skyl stubbekappen under den varme hane.



- 3 Ryst forsigtigt overskydende vand af, og lad stubbekappen lufttørre helt.



Opbevaring

Bemærk: Vi anbefaler, at du lader apparatet tørre, før du sætter beskyttelseshætten på.

Sæt beskyttelseskappen på apparatet, så den ikke beskadiges.



Udskiftning



For at bevare optimal barberingsevne anbefales det at udskifte skærene hvert andet år. Udskift beskadigede skærhoveder med det samme. Udskift altid skærhovederne med originale Philips-skærhoveder (se 'Bestilling af tilbehør').

Påmindelse om udskiftning

Skærenhedssymbolet lyser for at indikere, at skærhovederne trænger til at udskiftes.



- 1 Skærenhedssymbolet lyser konstant orange.
- 2 Sluk for apparatet, og sørg for, at det er taget ud af stikkontakten.

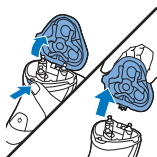

- 3 Tryk på udløserknappen, og luk skærhovedet op. Træk skærhovedet af apparatet.

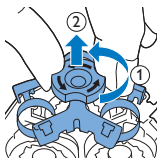

- 4 Drej låsen venstre om, og tag samlerammen af.

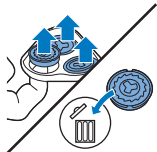

- 5 Fjern skærhovederne fra skærenheden, og smid dem væk.

- 6 Sæt de nye skærhoveder i skærenheden.

Bemærk: Sørg for, at skærhovedernes tapper passer præcist ind i fordybningerne på skærholderen.

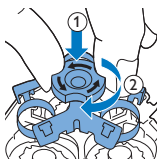

- 7 Sæt samlerammen tilbage i skærhovedet, og drej låsen i urets retning.

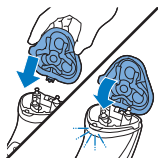

- 8 Placer tappen på skærhovedet i rillerne øverst på apparatet. Luk derefter skærenheden med et klik.

Bemærk: Hvis skærhovedet ikke lukker uden modstand, skal du kontrollere, at du har placeret skærene korrekt, og at samlerammen er låst.

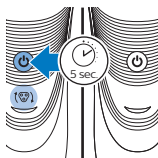

- 9 Tryk på on/off-knappen, og hold den inde i 5 sekunder for at nulstille udskiftningspåmindelsen på shaveren. Den orange indikator slukker.

Bestilling af tilbehør

Du kan købe tilbehør og reservedele på www.shop.philips.com/service eller hos din Philips-forhandler. Du kan også kontakte det lokale Philips-kundecenter (du kan finde kontaktoplysninger i folderen "World-Wide Guarantee").

Der findes følgende tilbehør og reservedele:

- SH30 Philips-skær.
- HQ110 Philips Shaving Head Cleaning Spray (rengøringspray til skær).

Genanvendelse



- Dette symbol betyder, at dette produkt ikke må bortskaffes sammen med almindeligt husholdningsaffald (2012/19/EU).



- Dette symbol betyder, at produktet indeholder et indbygget genopladeligt batteri, som ikke må bortskaffes sammen med almindeligt husholdningsaffald (2006/66/EF). Aflever produktet på et officielt indsamlingssted eller hos en Philips-forhandler, hvor du kan få en fagmand til at tage det genopladelige batteri ud.
- Følg den nationale lovgivning om særskilt indsamling af elektriske og elektroniske produkter og genopladelige batterier. Korrekt bortskaffelse er med til at forhindre negativ påvirkning af miljøet og menneskers helbred.

Reklamationsret og support

Hvis du har brug for hjælp eller support, bedes du besøge **www.philips.com/support** eller læse i folderen om international garanti.

Gældende forbehold i reklamationsretten

Skærene (knive og lamelkapper) er ikke omfattet af den internationale garanti, da de udsættes for slitage.

Fejlfinding

Dette afsnit opsummerer de mest almindelige problemer, der kan forekomme ved brug af enheden. Har du brug for yderligere hjælp og vejledning, så besøg www.philips.com/support for at få en liste med ofte stillede spørgsmål, eller kontakt dit lokale Philips Kundecenter.

| Problem | Mulig årsag | Løsning |
|--|--|--|
| Apparatet barberer ikke lige så godt, som det gjorde til at begynde med. | Skærene er beskadigede eller slidte. | Udskift skærene (se kapitlet "Udskiftning"). |
| | Der sidder lange hår i vejen for skærene. | Rengør skærene et ad gangen (se afsnittet "Rengøring og vedligeholdelse"). |
| | Du har ikke sat skærene korrekt i. | Sørg for, at de små tapper passer præcist ned i fordybningerne (se kapitlet "Rengøring og vedligeholdelse"). |
| Apparatet virker ikke, når jeg trykker på tænd/sluk-knappen. | Det genopladelige batteri er afladet. | Genoplad batteriet (se afsnittet "Opladning"). |
| | Apparatets temperatur er for høj. I dette tilfælde vil apparatet ikke fungere. | Så snart apparatets temperatur er faldet tilstrækkeligt, kan apparatet tændes igen. |

Einführung

Herzlichen Glückwunsch zu Ihrem Kauf und willkommen bei Philips! Um die Unterstützung von Philips optimal nutzen zu können, sollten Sie Ihr Produkt unter www.philips.com/welcome registrieren.

Allgemeine Beschreibung (Abb. 1)

- 1 Aufsteckbarer Dreitagebart-Aufsatz (nur S3520, S3510)
- 2 Schereinheit
- 3 Entriegelungstaste der Schereinheit
- 4 Ein-/Ausschalter
- 5 Scherkopfsymbol
- 6 Ladeanzeige
- 7 Schutzkappe
- 8 Langhaarschneider (nur S3540, S3530, S3520, S3510)
- 9 Entriegelungsschieber für Langhaarschneiderz (nur S3540, S3530, S3520, S3510)
- 10 Netzteil (Adapter, Typ HQ8505)
- 11 Gerätestecker

Wichtige Sicherheitsinformationen

Lesen Sie diese wichtigen Informationen vor dem Gebrauch des Geräts und des Zubehörs aufmerksam durch, und bewahren Sie sie für eine spätere Verwendung auf. Das mitgelieferte Zubehör kann für verschiedene Produkte variieren.

Gefahr



- Halten Sie das Netzteil trocken.

Warnung



- Bei diesem Gerät handelt es sich um eine Bauklasse III.
- Verwenden Sie nur das im Lieferumfang des Geräts enthaltene abnehmbare Netzteil (Typ HQ8505), um den Akku aufzuladen.
- Das Netzteil enthält einen Transformator. Schneiden Sie das Netzteil keinesfalls auf, um einen anderen Stecker anzubringen, weil dies eine gefährliche Situation verursachen könnte.

- Dieses Gerät kann von Kindern ab 8 Jahren und Personen mit verringerten physischen, sensorischen oder psychischen Fähigkeiten oder Mangel an Erfahrung und Kenntnis verwendet werden, wenn sie bei der Verwendung beaufsichtigt werden oder Anleitung zum sicheren Gebrauch des Geräts erhalten und die Gefahren verstanden haben. Kinder dürfen nicht mit dem Gerät spielen. Die Reinigung und Pflege des Geräts darf von Kindern nicht ohne Aufsicht durchgeführt werden.
- Ziehen Sie stets das Netzteil aus der Steckdose, bevor Sie den Rasierer unter fließendem Wasser reinigen.

- Überprüfen Sie das Gerät vor jedem Gebrauch. Um Verletzungen zu vermeiden, benutzen Sie das Gerät nicht, wenn es beschädigt ist. Ersetzen Sie ein beschädigtes Teil nur durch Originalteile.
- Öffnen Sie das Gerät nicht, um den Akku zu ersetzen.

Achtung



- Tauchen Sie das Reinigungssystem und die Ladestation niemals in Wasser. Spülen Sie sie auch nicht unter fließendem Wasser ab.
- Tauchen Sie den Rasierer niemals in Wasser. Benutzen Sie den Rasierer nicht in der Badewanne oder Dusche.
- Das Wasser zur Reinigung des Rasierers darf nicht heißer als 60°C sein.

- Verwenden Sie dieses Gerät nur für den vorgesehenen Zweck wie in der Bedienungsanleitung angegeben.
- Aus hygienischen Gründen sollte das Gerät nur von einer Person verwendet werden.
- Benutzen Sie zum Reinigen des Geräts keine Druckluft, Scheuerschwämme und -mittel oder aggressive Flüssigkeiten wie Benzin oder Azeton.
- Wenn Ihr Rasierer über ein Reinigungssystem verfügt, verwenden Sie immer die original Philips Reinigungsflüssigkeit (Kartusche oder Flasche, je nach Art des Reinigungssystems).

- Stellen Sie das Reinigungssystem stets auf eine stabile, ebene und waagerechte Unterlage, um Auslaufen von Flüssigkeit zu vermeiden.
- Wenn Ihr System eine Reinigungskartusche verwendet, stellen Sie immer sicher, dass das Kartuschenfach geschlossen ist, bevor Sie das Reinigungssystem zum Reinigen oder Laden des Rasierers verwenden.
- Wenn das Reinigungssystem betriebsbereit ist, darf es nicht bewegt werden, damit keine Reinigungsflüssigkeit ausläuft.
- Beim Abspülen tropft möglicherweise Wasser aus der Buchse unten am Rasierer. Das ist normal und völlig ungefährlich, da die gesamte Elektronik im Inneren des Geräts versiegelt ist.

- Verwenden Sie das Netzteil nicht in oder in der Nähe von Wandsteckdosen, die einen elektrischen Lüfterfrischer enthalten, um irreparable Schäden am Netzteil zu vermeiden.

Elektromagnetische Felder

Dieses Philips-Gerät erfüllt alle einschlägigen Normen und Vorschriften zur Exposition gegenüber elektromagnetischen Feldern.

Allgemeines



- Dieser Rasierer kann ohne Bedenken unter fließendem Wasser gereinigt werden.
- Der Netzteil ist für Netzspannungen von 100 bis 240 Volt geeignet.
- Das Netzteil wandelt Netzspannungen von 100 bis 240 Volt in eine sichere Betriebsspannung von unter 24 Volt um.

Aufladen

Nach ca. 1 Stunde (S3540, S3530, S3520, S3510) oder 8 Stunden (S3130, S3120, S3110) ist das Gerät vollständig aufgeladen. Lassen Sie das Gerät beim erstmaligen Laden oder nach längerer Gebrauchspause so lange in der Ladestation, bis die Ladeanzeige dauerhaft leuchtet. Wenn das Gerät vollständig aufgeladen ist, kann damit bis zu 50 Minuten (S3540, S3530, S3520, S3510) bzw. 45 Minuten (S3130, S3120, S3110) lang rasiert werden. Je nach Rasierverhalten oder Barttyp

reicht die Rasierzeit unter Umständen für weniger als 50 oder 45 Rasierminuten.

Mit dem Ladegerät aufladen

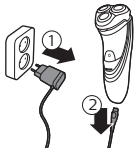

- 1 Stecken Sie den Gerätestecker in das Gerät.
- 2 Stecken Sie den Adapter in die Steckdose.
 - Die Ladeanzeige zeigt den Ladestatus des Geräts (siehe Abschnitt „Ladeanzeigen“ in diesem Kapitel).
- 3 Nach dem Ladevorgang trennen Sie die Stromversorgungseinheit von der Steckdose und ziehen Sie den kleinen Stecker vom Gerät ab.

Ladeanzeigen

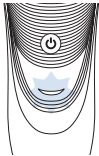

Batterie schwach

- Ist der Akku fast leer (es verbleiben nur noch maximal 5 Minuten Rasierzeit), beginnt die Ladeanzeige orange zu blinken.
- Wenn Sie das Gerät ausschalten, blinkt die Ladeanzeige einige Sekunden lang weiter orange.

Schnelles Aufladen

Wenn Sie den leeren Akku aufladen, blinkt die Ladeanzeige abwechselnd orange und grün. Nach etwa 3 Minuten blinkt die Ladeanzeige nur noch grün. Das Gerät weist nun eine ausreichende Ladung für eine 5-Minuten-Rasur auf.

Laden

- Beim Aufladen des Geräts blinkt die Ladeanzeige grün.

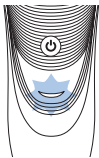

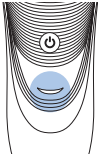

Akku voll aufgeladen

- Wenn der Akku vollständig aufgeladen ist, leuchtet die Ladeanzeige ununterbrochen grün.

Hinweis: Nach etwa 30 Minuten erlischt die Ladeanzeige, um Energie zu sparen.

Das Gerät benutzen

Hinweis: Dieses Gerät kann sowohl kabellos als auch dann verwendet werden, wenn es an eine Steckdose angeschlossen ist.

Tipps und Tricks zum Rasieren

- Führen Sie während der Verwendung kreisende Bewegungen aus. Kreisförmige Bewegungen bieten bessere Rasurergebnisse als gerade Bewegungen.
- Es kann 2 bis 3 Wochen dauern, bis sich Ihre Haut an das Philips Schersystem gewöhnt hat.

Das Gerät ein- und ausschalten

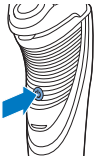

- 1 Um das Gerät einzuschalten, drücken Sie einmal den Ein-/Ausschalter.
- 2 Um das Gerät auszuschalten, drücken Sie einmal den Ein-/Ausschalter.

Rasieren



- 1 Schalten Sie das Gerät ein.
- 2 Führen Sie den Rasierer mit kreisenden Bewegungen über die Haut.
- 3 Schalten Sie das Gerät nach der Reinigung aus.
- 4 Reinigen Sie das Gerät (siehe „Reinigung und Pflege“).

Trimmen (nur S3540, S3530, S3520, S3510)

Der Langhaarschneider eignet sich zum Trimmen von Koteletten und Schnurrbart.



- 1 Schieben Sie den Entriegelungsschalter nach unten, um den Langhaarschneider zu öffnen.
- 2 Schalten Sie das Gerät ein.



- Nun können Sie mit dem Schneiden beginnen.
- 3 Schalten Sie das Gerät nach dem Trimmen aus.
 - 4 Reinigen Sie den Langhaarschneider (siehe „Reinigung und Pflege“).

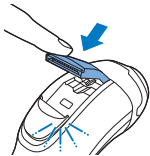

- 5 Schließen Sie den Langhaarschneider (er rastet hörbar ein).

Trimmen mit dem Dreitagebart-Aufsatz (nur S3520, S3510)

Der aufsteckbare Dreitagebart-Aufsatz ermöglicht das Trimmen der Barthaare für einen 3-Tage-Look oder einen Stoppel-Look mit 1 mm Länge.

- Für optimale Schneidergebnisse mit dem aufsteckbaren Dreitagebart-Aufsatz sollten sowohl Haare als auch Haut trocken sein.
- Der aufsteckbare Dreitagebart-Aufsatz kann bis zu einer Bartlänge von sieben Tagen verwendet werden.
- Der aufsteckbare Dreitagebart-Aufsatz eignet sich nur zum Trimmen oberhalb der Halslinie.

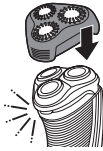

- 1 Setzen Sie den aufsteckbaren Dreitagebart-Aufsatz auf das Gerät.

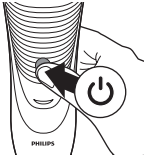

- 2 Um das Gerät einzuschalten, drücken Sie einmal den Ein-/Ausschalter.



- 3 Drücken Sie das Gerät sanft auf die Haut. Die besten Ergebnisse erzielen Sie, wenn Sie das Gerät sowohl gerade als auch kreisförmig bewegen.

- 4 Um das Gerät auszuschalten, drücken Sie einmal den Ein-/Ausschalter.

- 5 Ziehen Sie den Dreitagebart-Aufsatz vom Gerät ab.

- 6 Reinigen Sie das Gerät und den aufsteckbaren Dreitagebart-Aufsatz nach jeder Verwendung.

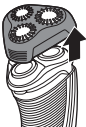

Reinigung und Wartung

Gefahr: Entfernen Sie das abnehmbare Kabel vor der Reinigung mit Wasser vom Handstück.

Achtung: Benutzen Sie zum Reinigen des Geräts keine Druckluft, Scheuerschwämme und -mittel oder aggressive Flüssigkeiten wie Benzin oder Azeton.

- Für eine optimale Rasierleistung empfehlen wir, das Gerät nach jedem Gebrauch zu reinigen.
- Regelmäßiges Reinigen des Geräts sorgt für bessere Rasiererergebnisse.
- Gehen Sie vorsichtig mit heißem Wasser um. Achten Sie darauf, dass das Wasser nicht zu heiß ist und Sie sich nicht die Hände verbrühen.

Hinweis: Beim Abspülen tropft möglicherweise Wasser aus der Buchse unten am Gerät. Das ist normal und völlig ungefährlich, da die gesamte Elektronik im Inneren des Geräts versiegelt ist.

Die Schereinheit unter fließendem Wasser reinigen

- 1 Schalten Sie das Gerät aus und achten Sie darauf, dass es nicht ans Stromnetz angeschlossen ist.
- 2 Drücken Sie die Entriegelungstaste, und öffnen Sie die Schereinheit. Spülen Sie das Innere der Schereinheit sowie die Haarauffangkammer für 30 Sekunden mit heißem Leitungswasser aus.

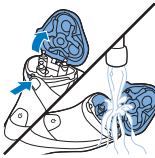

- Spülen Sie die Schereinheit von außen ab.
- 3 Schließen Sie die Schereinheit, und schütteln Sie überschüssiges Wasser ab.

Achtung: Achten Sie beim Abschütteln von überschüssigem Wasser darauf, die Schereinheit nicht gegen irgendetwas zu stoßen.

Achtung: Trocknen Sie Schereinheit und Haarauffangkammer keinesfalls mit einem Handtuch oder Papiertuch, da dies die Schereinheit beschädigen könnte.

- 4 Öffnen Sie die Schereinheit wieder, und lassen Sie sie offen, bis das Gerät völlig trocken ist.

Gründliche Reinigung

Für eine optimale Leistung empfehlen wir, die Scherköpfe einmal pro Monat gründlich zu reinigen.

- 1 Schalten Sie das Gerät aus und achten Sie darauf, dass es nicht ans Stromnetz angeschlossen ist.
- 2 Drücken Sie die Entriegelungstaste, und öffnen Sie die Schereinheit. Ziehen Sie die Schereinheit vom Gerät ab.

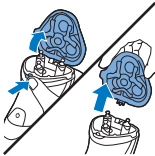

- 3 Drehen Sie die Verriegelung gegen den Uhrzeigersinn, und entnehmen Sie den Scherkopfhalter.

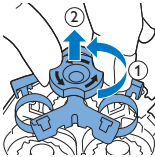

- 4 Entfernen Sie die Scherköpfe jeweils einzeln. Jeder Scherkopf besteht aus einem Schermesser und einem Scherkorb.

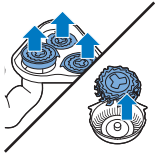

Hinweis: Reinigen Sie nicht mehr als ein Schermesser und einen Scherkorb auf einmal, da sie alle aufeinander abgestimmt sind. Werden Schermesser und Scherkörbe versehentlich miteinander vertauscht, kann es mehrere Wochen dauern, bis wieder die optimale Rasierleistung erreicht wird.

- Entnehmen Sie das Schermesser aus dem Scherkorb und reinigen Sie beide Teile unter dem Wasserstrahl.

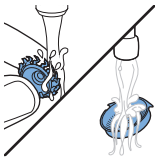



- 5** Setzen Sie das Schermesser wieder in den Scherkorb ein.

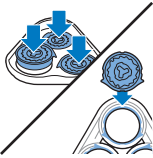

- 6** Setzen Sie die Scherköpfe wieder in die Schereinheit ein.

Hinweis: Achten Sie darauf, dass die Vorsprünge an den Scherköpfen genau in die Aussparungen des Scherkopfhalters passen.

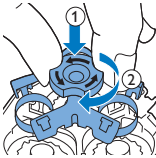

- 7** Setzen Sie den Scherkopfhalter wieder in die Schereinheit, und drehen Sie die Verriegelung im Uhrzeigersinn fest.

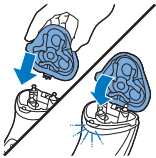

- 8** Stecken Sie die Führung der Schereinheit in den Schlitz oben am Gerät. Schließen Sie dann die Schereinheit, bis sie hörbar einrastet.

Hinweis: Wenn sich die Schereinheit nicht einfach schließen lässt, überprüfen Sie, ob Sie die Scherköpfe ordnungsgemäß eingesetzt haben und der Scherkopfhalter fest sitzt.

Den Trimmer unter fließendem Wasser reinigen (nur S3520, S3510)

Reinigen Sie den Langhaarschneider nach jedem Gebrauch.

- 1** Schalten Sie das Gerät aus und achten Sie darauf, dass es nicht ans Stromnetz angeschlossen ist.

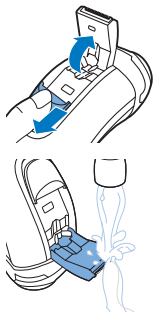

- 2 Schieben Sie den Entriegelungsschalter nach unten, um den Langhaarschneider zu öffnen.
- 3 Schalten Sie das Gerät ein und spülen Sie den Langhaarschneider unter dem Wasserhahn mit warmem Wasser ab.
- 4 Schalten Sie das Gerät aus und lassen Sie den Langhaarschneider offen, damit er trocknen kann.
- 5 Schließen Sie den Langhaarschneider (er rastet hörbar ein).



Tipp: Ölen Sie die Zinken des Langhaarschneiders alle sechs Monate mit einem Tropfen Nähmaschinenöl.

Reinigen des Aufsatzes für Drei-Tage-Bart (nur S3520, S3510)

Reinigen Sie den aufsteckbaren Dreitagebart-Aufsatz nach jedem Trimmen, um eine optimale Leistung zu gewährleisten.

Achtung: Gehen Sie vorsichtig mit heißem Wasser um. Achten Sie darauf, dass das Wasser nicht zu heiß ist, damit Sie sich nicht die Hände verbrühen.

Trocknen Sie den aufsteckbaren Dreitagebart-Aufsatz niemals mit einem Hand- oder Papiertuch ab, da dies den Dreitagebart-Aufsatz beschädigen kann.



- 1 Nehmen Sie den aufsteckbaren Dreitagebart-Aufsatz vom Gerät ab.



- 2 Spülen Sie den aufsteckbaren Dreitagebart-Aufsatz unter warmem fließendem Wasser ab.



- 3 Schütteln Sie überschüssiges Wasser sorgfältig ab, und lassen Sie den aufsteckbaren Dreitagebart-Aufsatz an der Luft trocknen.

Lagerräume

Hinweis: Wir empfehlen Ihnen, das Gerät vollständig trocknen zu lassen, bevor Sie die Schutzkappe aufsetzen.

Setzen Sie die Schutzkappe auf das Gerät, um Beschädigungen zu vermeiden.



Austausch



Für eine optimale Rasierleistung empfehlen wir, die Scherköpfe alle zwei Jahre auszuwechseln. Ersetzen Sie beschädigte Scherköpfe sofort. Tauschen Sie die Scherköpfe immer gegen Original-Scherköpfe (siehe 'Bestellen von Zubehör') von Philips aus.

Ersatzanzeige

Das Schereinheitssymbol leuchtet auf, um anzuzeigen, dass die Scherköpfe ausgetauscht werden müssen.



- 1 Das Schereinheitssymbol leuchtet dauerhaft orange.
- 2 Schalten Sie das Gerät aus und achten Sie darauf, dass es nicht ans Stromnetz angeschlossen ist.

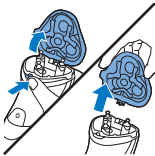

- 3 Drücken Sie die Entriegelungstaste, und öffnen Sie die Schereinheit. Ziehen Sie die Schereinheit vom Gerät ab.

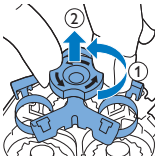

- 4 Drehen Sie die Verriegelung gegen den Uhrzeigersinn, und entnehmen Sie den Scherkopfhalter.

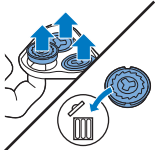

- 5 Entfernen Sie die Scherköpfe nacheinander von der Schereinheit und entsorgen Sie sie.
- 6 Setzen Sie neue Scherköpfe in die Schereinheit.

Hinweis: Achten Sie darauf, dass die Vorsprünge an den Scherköpfen genau in die Aussparungen des Scherkopfhalters passen.

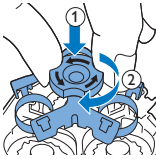

- 7** Setzen Sie den Scherkopfhalter wieder in die Schereinheit, und drehen Sie die Verriegelung im Uhrzeigersinn fest.

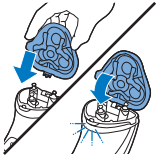

- 8** Stecken Sie die Führung der Schereinheit in den Schlitz oben am Gerät. Schließen Sie dann die Schereinheit, bis sie hörbar einrastet.

Hinweis: Wenn sich die Schereinheit nicht einfach schließen lässt, überprüfen Sie, ob Sie die Scherköpfe ordnungsgemäß eingesetzt haben und der Scherkopfhalter fest sitzt.

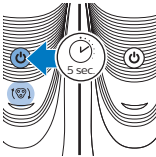

- 9** Halten Sie den Ein-/Aus-Schalter ungefähr 5 Sekunden lang gedrückt, um die Erinnerungsfunktion am Rasierer zurückzusetzen. Das orangefarbene Licht erlischt.

Bestellen von Zubehör

Um Zubehör oder Ersatzteile zu kaufen, besuchen Sie www.shop.philips.com/service, oder suchen Sie Ihren Philips Händler auf. Sie können sich auch an das Philips Consumer Care Center in Ihrem Land wenden. Die Kontaktdaten finden Sie in der internationalen Garantieschrift.

Die folgenden Zubehör- und Ersatzteile sind erhältlich:

- SH30 Philips Scherköpfe.
- HQ110 Philips Reinigungsspray für Scherköpfe

Recycling



- Dieses Symbol bedeutet, dass das Produkt nicht mit dem normalen Hausmüll entsorgt werden kann (2012/19/EU).



- Dieses Symbol bedeutet, dass das Produkt einen Akku enthält, der nicht mit dem normalen Hausmüll entsorgt werden darf (2006/66/EG). Bitte geben Sie das Produkt bei einer offiziellen Sammelstelle oder einem Philips Service-Center ab, um den Akku fachgerecht ausbauen zu lassen.
- 1** Altgeräte/Altakkus/Batterien können kostenlos an geeigneten Rücknahmestellen abgegeben werden.
 - 2** Diese werden dort fachgerecht gesammelt oder zur Wiederverwendung vorbereitet. Altgeräte/Altakkus/Batterien können Schadstoffe enthalten, die der Umwelt und der menschlichen Gesundheit schaden können. Enthaltene Rohstoffe können durch ihre Wiederverwertung einen Beitrag zum Umweltschutz leisten.
 - 3** Die Löschung personenbezogener Daten auf den zu entsorgenden Altgeräten muss vom Endnutzer eigenverantwortlich vorgenommen werden.

- 4 Hinweise für Verbraucher in Deutschland: Die in Punkt 1 genannte Rückgabe ist gesetzlich vorgeschrieben. Altgeräte mit Altbatterien und/oder Altakkus, die nicht vom Altgerät umschlossen sind, sind vor der Abgabe an einer Rücknahmestelle von diesen zu trennen. Dies gilt nicht, falls die Altgeräte für eine Wiederverwendung noch geeignet (d.h. funktionstüchtig) sind und von den anderen Altgeräten getrennt werden. Sammel- und Rücknahmestellen in DE: <https://www.stiftung-ear.de/>; für Batterien auch Rückgabe im Handel möglich.

Garantie und Support

Für Unterstützung und weitere Informationen besuchen Sie die Philips Website unter www.philips.com/support, oder lesen Sie die internationale Garantieschrift.

Garantieeinschränkungen

Die Scherköpfe (Schermesser und Scherkörbe) unterliegen nicht den Bedingungen der internationalen Garantie, da sie einem normalen Verschleiß ausgesetzt sind.

Fehlerbehebung

In diesem Kapitel sind die häufigsten Probleme aufgeführt, die beim Gebrauch des Geräts auftreten können. Sollten Sie ein Problem mithilfe der nachstehenden Informationen nicht beheben können, besuchen Sie unsere Website unter www.philips.com/support, und schauen Sie in der Liste „Häufig gestellte Fragen“ nach, oder wenden

Sie sich an das Philips Service-Center in Ihrem Land.

| Problem | Mögliche Ursache | Die Lösung |
|---|---|---|
| Das Gerät rasiert nicht mehr so gut wie bisher. | Die Scherköpfe sind beschädigt oder abgenutzt. | Wechseln Sie die Scherköpfe aus (siehe Kapitel „Ersatz“). |
| | Lange Haare blockieren die Scherköpfe. | Reinigen Sie die Scherköpfe nacheinander (siehe Kapitel "Reinigung und Wartung"). |
| | Sie haben die Scherköpfe nicht ordnungsgemäß eingelegt. | Die Vorsprünge an den Scherköpfen müssen genau in die Aussparungen der Schereinheit passen (siehe Kapitel "Reinigung und Wartung"). |
| Das Gerät funktioniert nicht, wenn ich den Ein-/Ausschalter drücke. | Der Akku ist leer. | Laden Sie den Akku auf (siehe Kapitel „Laden“). |
| | Die Temperatur des Geräts ist zu hoch. In diesem Fall funktioniert das Gerät nicht. | Nach entsprechender Abkühlung können Sie das Gerät wieder einschalten. |

Introducción

Enhorabuena por la adquisición de este producto, y bienvenido a Philips. Para sacar el mayor partido a la asistencia que Philips le ofrece, registre el producto en www.philips.com/welcome.

Descripción general (fig. 1)

- 1 Adaptador para barba incipiente de fácil montaje (solo modelos S3520 y S3510)
- 2 Unidad de afeitado
- 3 Botón de liberación de la unidad de afeitado
- 4 Botón de encendido/apagado
- 5 Símbolo del cabezal de afeitado
- 6 Piloto de carga
- 7 Tapa protectora
- 8 Recortador (solo modelos S3540, S3530, S3520 y S3510)
- 9 Botón de liberación del recortador (solo modelos S3540, S3530, S3520 y S3510)
- 10 Unidad de alimentación (adaptador, tipo HQ8505)
- 11 Clavija pequeña

Información de seguridad importante

Antes de utilizar el aparato y sus accesorios, lea atentamente esta información importante y consérvela por si necesitara consultarla en un futuro. Los accesorios suministrados pueden variar según los diferentes productos.

Peligro



- Mantenga seca la fuente de alimentación.

Advertencia



- Este aparato es una estructura de Clase III.
- Para cargar la batería, utilice únicamente la unidad extraíble (tipo HQ8505) suministrada con el aparato.
- La fuente de alimentación contiene un transformador. No corte la fuente de alimentación para sustituirla por otra clavija, ya que podría provocar situaciones de peligro.
- Este aparato puede ser usado por niños a partir de ocho años y por personas con su capacidad física, psíquica o sensorial reducida y por quienes no tengan los conocimientos y la experiencia necesarios, si han sido supervisados o instruidos acerca del uso del aparato de forma segura y siempre que sepan los riesgos que conlleva su uso. No permita que los niños jueguen con el aparato. Los niños no deben limpiar el aparato ni realizar tareas de mantenimiento sin supervisión.
- Desenchufe siempre la afeitadora antes de limpiarla bajo el grifo.
- Compruebe siempre el aparato antes de utilizarlo. No utilice el aparato si está dañado, ya que podría ocasionar lesiones. Sustituya las piezas dañadas por repuestos originales.
- No abra el aparato para cambiar la batería recargable.

Precaución



- No sumerja nunca el sistema de limpieza ni el soporte de carga en agua ni los enjuague bajo el grifo.
- No sumerja nunca la afeitadora en agua. No utilice la afeitadora en la bañera o en la ducha.
- No utilice nunca agua a una temperatura superior a 80 °C para enjuagar la afeitadora.
- Utilice este aparato solo para el uso al que está destinado como se indica en el manual de usuario.
- Por razones de higiene, el aparato debería ser usado únicamente por una persona.
- No utilice nunca aire comprimido, estropajos, agentes de limpieza abrasivos ni líquidos agresivos, como gasolina o acetona, para limpiar el aparato.
- Si la afeitadora está equipada con un sistema de limpieza, utilice siempre el líquido limpiador original de Philips (cartucho o botella, dependiendo del tipo de sistema de limpieza).
- Coloque siempre el sistema de limpieza sobre una superficie horizontal, plana y estable para evitar que el líquido se derrame.
- Si el sistema de limpieza utiliza un cartucho de limpieza, asegúrese siempre de que el compartimento del cartucho está cerrado antes de utilizar el sistema de limpieza para limpiar o cargar la afeitadora.
- Cuando el sistema de limpieza esté listo para usar, no lo mueva para evitar que el líquido limpiador se derrame.

- Cuando enjuague la afeitadora es posible que salga agua por el orificio de su parte inferior. Esto es normal y no es peligroso, ya que todos los sistemas electrónicos están dentro de la unidad motora hermética en el interior de la afeitadora.
- No utilice la fuente de alimentación cerca o en tomas de corriente en las que esté o haya estado enchufado un ambientador eléctrico para evitar daños irreparables.

Campos electromagnéticos (CEM)

Este Philips cumple los estándares y las normativas aplicables sobre exposición a campos electromagnéticos.

General



- Esta afeitadora se puede limpiar bajo el grifo de forma segura.
- La unidad de alimentación es adecuada para voltajes de red de 100 a 240 voltios.
- La fuente de alimentación transforma la corriente de 100 - 240 voltios en un bajo voltaje de seguridad inferior a 24 voltios.

Carga

Este aparato tarda aproximadamente 1 hora (S3540, S3530, S3520 y S3510) u 8 horas (S3130, S3120 y S3110) en cargarse por completo. Cuando lo cargue por primera vez, o después de un largo periodo sin usarlo, cárguelo hasta que el piloto de carga se ilumine de manera continua. El aparato ofrece una autonomía de afeitado de hasta 50 minutos (S3540, S3530, S3520 y S3510) o 45 minutos (S3130, S3120 y S3110) cuando está completamente cargado. El tiempo de afeitado

puede ser menor a 50 o 45 minutos; dependerá de la forma de afeitarse, de sus hábitos de limpieza o del tipo de barba.

Carga con el adaptador

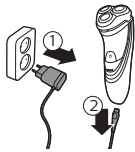

- 1** Enchufe la clavija pequeña al aparato.
- 2** Enchufe el adaptador a la toma de corriente.
 - El piloto de carga muestra el estado de carga del aparato (consulte la sección 'Indicaciones de carga' en este capítulo).
- 3** Después de la carga, desenchufe la unidad de alimentación de la toma de corriente y la clavija pequeña del aparato.

Indicaciones de carga

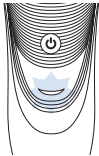

Batería baja

- Cuando la batería está casi descargada (cuando quedan 5 minutos o menos de afeitado), el piloto de carga comienza a parpadear en naranja.
- Al apagar la afeitadora, el piloto de carga sigue parpadeando en naranja durante unos segundos.

Carga rápida

Al empezar a cargar una batería que estaba agotada, el piloto de carga parpadea alternativamente en naranja y verde. Tras unos tres minutos aproximadamente, el piloto de carga empezará a parpadear solamente con luz verde. En ese momento indica que el aparato contiene suficiente energía para un afeitado de cinco minutos.

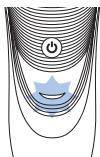

Carga

- Cuando el aparato se está cargando, el piloto de carga parpadea en verde.

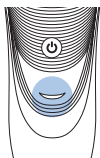

Batería completamente cargada

- Cuando la batería está completamente cargada, el piloto de carga permanece encendido en verde.

Nota: El piloto de carga se apaga después de unos 30 minutos para ahorrar energía.

Uso del aparato

Nota: Este aparato se puede utilizar sin cable o mientras está conectado a una toma de corriente.

Consejos y trucos de afeitado

- Aféitese realizando movimientos circulares. Los movimientos circulares proporcionan mejores resultados de afeitado que los movimientos rectos.
- Puede que su piel necesite de 2 a 3 semanas para acostumbrarse al sistema de afeitado Philips.

Encendido y apagado del aparato

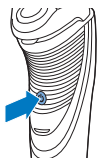

- 1 Para encender el aparato, pulse el botón de encendido/apagado una vez.
- 2 Para apagar el aparato, pulse el botón de encendido/apagado una vez.

Afeitado



- 1 Encienda el aparato.
- 2 Desplace los cabezales de afeitado sobre la piel, haciendo movimientos circulares.
- 3 Después del afeitado, apague el aparato.
- 4 Limpie el aparato (consulte el capítulo 'Limpieza y mantenimiento').

Recorte (solo modelos S3520 y S3510)

Puede utilizar el recortador para recortar las patillas y el bigote.



- 1 Deslice el botón de liberación del recortador hacia abajo para abrirlo.
- 2 Encienda el aparato.



- Ya puede comenzar a utilizar el recortador.
- 3 Después de recortar, apague el aparato.
 - 4 Limpie el recortador (consulte el capítulo 'Limpieza y mantenimiento').

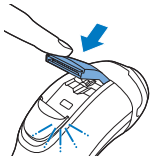

- 5 Cierre el recortador ('clic').

Recorte con el adaptador para barba incipiente de fácil montaje (solo modelos S3520 y S3510)

El adaptador para barba incipiente de fácil montaje se puede utilizar para recortar la barba a

una longitud de 3 días o mantener una longitud de 1 mm con aspecto de barba incipiente.

- Para obtener resultados óptimos con el adaptador para barba incipiente de fácil montaje, el pelo y la piel deben estar secos..

- Para utilizar el adaptador para barba incipiente de fácil montaje es preciso que la barba tenga una longitud máxima de 7 días.

- El adaptador para barba incipiente de fácil montaje solo sirve para recortar por encima de la línea del cuello..

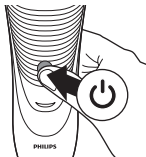

- 1 Coloque el adaptador para barba incipiente de fácil montaje en el aparato.
- 2 Para encender el aparato, pulse el botón de encendido/apagado una vez.
- 3 Presione suavemente el aparato sobre la piel. Haga movimientos rectos y circulares para conseguir los mejores resultados.
- 4 Para apagar el aparato, pulse el botón de encendido/apagado una vez.
- 5 Tire del adaptador para barba incipiente para sacarlo del aparato.
- 6 Limpie el aparato y el adaptador para barba incipiente de fácil montaje después de cada uso.

Limpieza y mantenimiento

Peligro: Quite el cable desmontable de la pieza de mano antes de lavarla con agua.

Precaución: No utilice nunca aire comprimido, estropajos, agentes de limpieza abrasivos ni líquidos agresivos, como gasolina o acetona, para limpiar el aparato.

- Para conseguir un rendimiento de afeitado óptimo, limpie el aparato después de cada uso.
- Una limpieza frecuente garantiza mejores resultados en el afeitado.
- Tenga cuidado con el agua caliente. Compruebe siempre que el agua no esté demasiado caliente para evitar quemarse las manos.

Nota: Cuando enjuague el aparato, es posible que salga agua por el orificio de su parte inferior. Esto es normal y no es peligroso, ya que todos los sistemas electrónicos están dentro de la unidad motora hermética, en el interior de la afeitadora.

Limpieza de la unidad de afeitado bajo el grifo

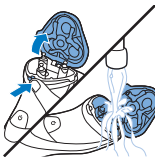

- 1** Apague el aparato y asegúrese de que lo ha desenchufado de la toma de corriente.
- 2** Pulse el botón de liberación para abrir la unidad de afeitado. Enjuague bajo el grifo de agua caliente durante 30 segundos la cámara de recogida del pelo y el interior de la unidad de afeitado.
- Enjuague el exterior de la unidad de afeitado.
- 3** Cierre la unidad de afeitado y sacúdala para eliminar el exceso de agua.

Precaución: Tenga cuidado de no golpear la unidad de afeitado contra algo mientras la sacude para eliminar el exceso de agua.

Precaución: No seque nunca la unidad de afeitado ni la cámara de recogida del pelo con una toalla o un paño, ya que esto podría dañar la unidad de afeitado.

- 4 Vuelva a abrir la unidad de afeitado y déjela abierta para que se seque completamente.

Limpeza a fondo

Limpe los cabezales de afeitado cuidadosamente una vez al mes para conseguir un rendimiento de afeitado óptimo.

- 1 Apague el aparato y asegúrese de que lo ha desenchufado de la toma de corriente.
- 2 Pulse el botón de liberación para abrir la unidad de afeitado. Extraiga la unidad de afeitado del aparato.

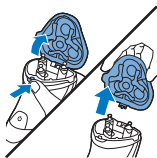

- 3 Gire el cierre de seguridad en sentido contrario al de las agujas del reloj y saque el marco de retención.

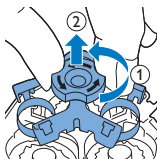

- 4 Retire y limpie los cabezales de afeitado de uno en uno. Cada cabezal de afeitado consta de una cuchilla y su protector.

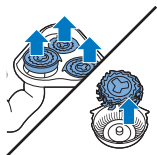

Nota: No limpie más de una cuchilla y su protector al mismo tiempo, ya que forman conjuntos entre sí. Si los mezcla accidentalmente, es posible que pasen varias

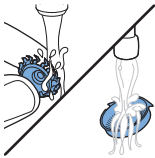

- semanas hasta que vuelva a conseguir un rendimiento de afeitado óptimo.
- Extraiga la cuchilla del protector y enjuague ambas piezas bajo el grifo.



- 5 Vuelva a poner la cuchilla en el protector.

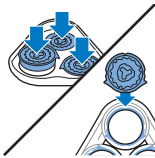

- 6 Vuelva a colocar los cabezales en la unidad de afeitado.

Nota: Asegúrese de que los salientes de los cabezales de afeitado encajan exactamente en las ranuras del soporte del cabezal de afeitado.

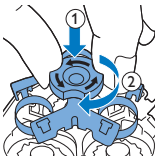

- 7 Coloque de nuevo el marco de retención en la unidad de afeitado y gire el cierre de seguridad en el sentido de las agujas del reloj.

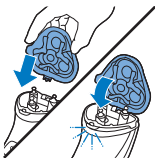

- 8 Inserte el saliente de la unidad de afeitado en la ranura de la parte superior del aparato. A continuación, cierre la unidad de afeitado ('clic').

Nota: Si la unidad de afeitado no se cierra fácilmente, compruebe que ha introducido correctamente los cabezales de afeitado y que el marco de retención tiene puesto el cierre de seguridad.

Limpieza del recortador bajo el grifo (solamente para S3520 y S3510)

Limpie el recortador cada vez que lo utilice.

- 1 Apague el aparato y asegúrese de que lo ha desenchufado de la toma de corriente.
- 2 Deslice el botón de liberación del recortador hacia abajo para abrirlo.



- 3 Encienda el aparato con el recortador colocado y lávelo bajo el grifo.
- 4 Apague el aparato y deje el recortador abierto para que se seque.
- 5 Cierre el recortador ('clic').



Consejo: Para conseguir unos resultados óptimos, lubrique los dientes del recortador con una gota de aceite de máquina de coser cada seis meses.

Limpieza del adaptador para barba incipiente de fácil montaje (solo modelos S3520 y S3510)

Para garantizar un resultado óptimo, limpie el adaptador para barba incipiente de fácil montaje cada vez que recorte la barba.

Precaución: Tenga cuidado con el agua caliente. Compruebe siempre que el agua no esté demasiado caliente para evitar quemarse las manos.

Nunca seque el adaptador para barba incipiente con una toalla o servilleta, ya que podría dañarlo.



1 Quite el adaptador para barba incipiente del aparato.

2 Enjuague el adaptador para barba incipiente con agua tibia.

3 Sacuda el exceso de agua con cuidado y deje que el adaptador para barba incipiente se seque al aire.

Almacenamiento

Nota: Le recomendamos que espere a que el aparato se seque antes de ponerle la tapa protectora.

Para evitar deterioros, coloque la tapa protectora en el aparato.



Sustitución



Para un rendimiento de afeitado óptimo, le aconsejamos que sustituya los cabezales de afeitado cada dos años. Sustituya los cabezales de afeitado dañados inmediatamente. Sustituya los cabezales de afeitado siempre por cabezales (consulte 'Solicitud de accesorios') de afeitado Philips originales.

Recordatorio de sustitución

El símbolo de la unidad de afeitado se iluminará para indicar que es necesario sustituir los cabezales de afeitado.



- 1 El símbolo de la unidad de afeitado se ilumina en naranja de forma continua.
- 2 Apague el aparato y asegúrese de que lo ha desenchufado de la toma de corriente.

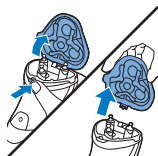

- 3 Pulse el botón de liberación para abrir la unidad de afeitado. Extraiga la unidad de afeitado del aparato.

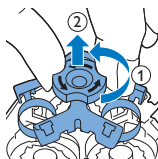

- 4 Gire el cierre de seguridad en sentido contrario al de las agujas del reloj y saque el marco de retención.

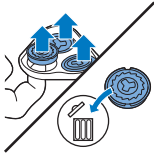

- 5 Retire los cabezales de afeitado de la unidad de afeitado y deséchelos.
- 6 Coloque los nuevos cabezales de afeitado en la unidad de afeitado.

Nota: Asegúrese de que los salientes de los cabezales de afeitado encajan exactamente en las ranuras del soporte del cabezal de afeitado.

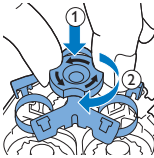

- 7 Coloque de nuevo el marco de retención en la unidad de afeitado y gire el cierre de seguridad en el sentido de las agujas del reloj.

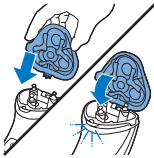

- 8 Inserte el saliente de la unidad de afeitado en la ranura de la parte superior del aparato. A continuación, cierre la unidad de afeitado ('clic').

Nota: Si la unidad de afeitado no se cierra fácilmente, compruebe que ha introducido correctamente los cabezales de afeitado y que el marco de retención tiene puesto el cierre de seguridad.

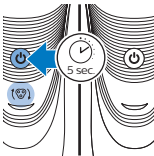

- 9 Para restablecer el recordatorio de sustitución, mantenga pulsado el botón de encendido/apagado durante cinco segundos aproximadamente. El piloto naranja se apagará.

Solicitud de accesorios

Para comprar accesorios o piezas de repuesto, visite www.shop.philips.com/service o acuda a su distribuidor de Philips. También puede ponerse en contacto con el Servicio de Atención al Cliente de Philips en su país (consulte los datos de contacto en el folleto de la garantía mundial).

Los siguientes accesorios y piezas de repuesto están disponibles:

- Cabezales de afeitado Philips SH30.
- Spray limpiador para cabezales de afeitado Philips HQ110

Reciclaje



- Este símbolo significa que este producto no debe desecharse con la basura normal del hogar (2012/19/UE).



- Este símbolo significa que este producto contiene una batería recargable integrada, que no debe desecharse con los residuos domésticos normales (2006/66/EC). Lleve el producto a un punto de recogida oficial o a un centro de asistencia de Philips para que un profesional extraiga la batería recargable.
- Siga la normativa de su país para la recogida selectiva de productos eléctricos y electrónicos y de baterías recargables. El desecho correcto ayuda a evitar consecuencias negativas para el medio ambiente y la salud humana.

Garantía y asistencia

Si necesita asistencia o información, visite **www.philips.com/support** o lea el folleto de garantía internacional.

Restricciones de la garantía

Los cabezales de afeitado (cuchillas y protectores) no están cubiertos por las condiciones de la

garantía internacional debido a que están sujetos a desgaste.

Resolución de problemas

En este capítulo se resumen los problemas más comunes que pueden surgir al usar el aparato. Si no puede resolver el problema con la siguiente información, visite www.philips.com/support para consultar una lista de preguntas frecuentes o comuníquese con el servicio de atención al cliente en su país.

| Problema | Posible causa | Solución |
|--|--|---|
| El aparato no afeita tan bien como antes. | Los cabezales de afeitado están gastados o deteriorados. | Sustituya los cabezales de afeitado. Consulte el capítulo 'Sustitución'. |
| | Hay pelos largos que obstruyen los cabezales de afeitado. | Limpie los cabezales de afeitado uno a uno (consulte el capítulo 'Limpieza y mantenimiento'). |
| | No ha introducido los cabezales de afeitado correctamente. | Asegúrese de que los salientes de los cabezales de afeitado encajan exactamente en las ranuras (consulte el capítulo 'Limpieza y mantenimiento'). |
| El aparato no funciona cuando pulso el botón de encendido/apagado. | La batería recargable está descargada. | Recargue la batería (consulte el capítulo 'Carga'). |

| Problema | Posible causa | Solución |
|----------|---|--|
| | La temperatura del aparato es demasiado alta. En este caso, el aparato no funciona. | En cuanto la temperatura del aparato descienda lo suficiente, puede volver a encenderlo. |

Introduction

Félicitations pour votre achat et bienvenue dans l'univers Philips ! Pour profiter pleinement de l'assistance offerte par Philips, enregistrez votre produit à l'adresse suivante :

www.philips.com/welcome.

Description générale (fig. 1)

- 1 Capuchon à clipser pour barbe de trois jours (S3520, S3510 uniquement)
- 2 Unité de rasage
- 3 Bouton de déverrouillage de la tête de rasoir
- 4 Bouton marche/arrêt
- 5 Symbole de tête de rasoir
- 6 Voyant de charge
- 7 Capuchon de protection
- 8 Tondeuse (S3540, S3530, S3520, S3510 uniquement)
- 9 Bouton de déverrouillage de la tondeuse (S3540, S3530, S3520, S3510 uniquement)
- 10 Bloc d'alimentation électrique (adaptateur, type HQ8505)
- 11 Petite fiche

Informations de sécurité importantes

Lisez attentivement ces informations importantes avant d'utiliser l'appareil et ses accessoires et conservez-les pour un usage ultérieur. Les accessoires fournis peuvent varier selon les différents produits.

Danger



- Gardez le bloc d'alimentation au sec.

Avertissement



- L'appareil est une construction de classe III.
- Pour charger la batterie, veuillez uniquement utiliser le bloc d'alimentation amovible (type HQ8505) fourni avec l'appareil.
- Le bloc d'alimentation contient un transformateur. N'essayez pas de remplacer le bloc d'alimentation par une autre fiche afin d'éviter tout accident.

- Cet appareil peut être utilisé par des enfants âgés de 8 ans ou plus, des personnes dont les capacités physiques, sensorielles ou intellectuelles sont réduites ou des personnes manquant d'expérience et de connaissances, à condition que ces enfants ou personnes soient sous surveillance ou qu'ils aient reçu des instructions quant à l'utilisation sécurisée de l'appareil et qu'ils aient pris connaissance des dangers encourus. Les enfants ne doivent pas jouer avec l'appareil. Le nettoyage et l'entretien ne doivent pas être effectués par des enfants sans surveillance.
- Débranchez toujours le rasoir avant de le nettoyer sous le robinet.

- Vérifiez toujours l'appareil avant utilisation. Afin d'éviter tout accident, n'utilisez pas l'appareil s'il est endommagé. Remplacez toujours une pièce endommagée par une pièce du même type.
- N'ouvrez pas l'appareil pour remplacer la pile rechargeable.

Attention



- Ne plongez jamais le système de nettoyage ni la base de recharge dans l'eau et ne les rincez pas sous l'eau.
- Ne plongez jamais le rasoir dans l'eau. N'utilisez jamais le rasoir dans le bain ni sous la douche.
- N'utilisez jamais une eau dont la température est supérieure à 80 °C pour rincer le rasoir.
- N'utilisez pas cet appareil à d'autres fins que celles pour lesquelles il a été conçu (voir le mode d'emploi).

- Pour des raisons d'hygiène, l'appareil doit être utilisé par une seule personne.
- N'utilisez jamais d'air comprimé, de tampons à récurer, de produits abrasifs ou de détergents agressifs tels que de l'essence ou de l'acétone pour nettoyer l'appareil.
- Si votre rasoir est équipé d'un système de nettoyage, utilisez toujours le liquide de nettoyage Philips d'origine (cartouche ou flacon, en fonction du type de système de nettoyage).
- Placez toujours le système de nettoyage sur une surface stable et horizontale pour éviter toute fuite de liquide.

- Si votre système de nettoyage utilise une cartouche de nettoyage, assurez-vous toujours que le compartiment de la cartouche est fermé avant d'utiliser le système de nettoyage pour nettoyer ou charger le rasoir.
- Lorsque le système de nettoyage est prêt à l'emploi, ne le bougez pas pour éviter toute fuite.
- Lorsque vous rincez l'appareil, de l'eau peut s'écouler par la prise inférieure. Ce phénomène est normal et ne présente pas de danger, car toutes les pièces électroniques à l'intérieur du rasoir sont protégées.

- N'utilisez pas le bloc d'alimentation dans ou à proximité de prises murales qui contiennent un assainisseur d'air électrique, afin d'éviter que le bloc d'alimentation ne subisse des dommages irréversibles.

Champs électromagnétiques (CEM)

Cet appareil Philips est conforme à toutes les normes et à tous les règlements applicables relatifs à l'exposition aux champs électromagnétiques.

Informations d'ordre général



- Ce rasoir peut être nettoyé à l'eau en toute sécurité.
- Le bloc d'alimentation est conçu pour une tension secteur comprise entre 100 V et 240 V.
- Le bloc d'alimentation transforme la tension de 100-240 V en une tension de sécurité de moins de 24 V.

Charge

La charge complète de l'appareil dure environ 1 heure (S3540, S3530, S3520, S3510) ou 8 heures (S3130, S3120, S3110). Lorsque vous chargez l'appareil pour la première fois ou s'il n'a pas été utilisé pendant une longue période, chargez-le jusqu'à ce que le voyant de charge s'allume de manière continue. Un appareil complètement

chargé permet un maximum de 50 minutes (S3540, S3530, S3520, S3510) ou de 45 minutes (S3130, S3120, S3110) de temps de rasage. Le temps de rasage peut être inférieur à 50 ou 45 minutes selon vos habitudes de rasage et de nettoyage ou votre type de barbe.

Charge avec l'adaptateur

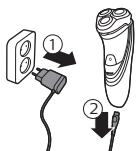

- 1** Insérez la petite fiche dans l'appareil.
- 2** Branchez l'adaptateur sur la prise secteur.
 - Le voyant de charge indique l'état de charge de l'appareil (voir la section « Indications de charge » de ce chapitre).
- 3** Une fois la charge terminée, débranchez le bloc d'alimentation de la prise secteur, puis retirez la petite fiche de l'appareil.

Indications de charge

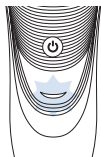

Batterie faible

- Lorsque la batterie est presque vide (5 minutes ou moins de rasage restantes), le voyant de charge se met à clignoter en orange.
- Lorsque vous éteignez l'appareil, le voyant de charge continue à clignoter en orange pendant quelques secondes.

Charge rapide

Lorsque vous commencez à charger la batterie vide, le voyant de charge clignote alternativement en orange et vert. Après environ 3 minutes, le voyant de charge commence à clignoter en vert uniquement. L'appareil est désormais suffisamment chargé pour de 5 minutes de rasage.

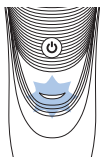

Charge

- Lorsque l'appareil est en charge, le voyant de charge clignote en vert.

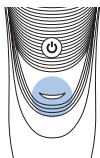

Batterie entièrement chargée

- Une fois la batterie entièrement chargée, le voyant de charge devient vert et cesse de clignoter.

Remarque : Après environ 30 minutes, le voyant de charge s'éteint pour économiser de l'énergie.

Utilisation de l'appareil

Remarque : Cet appareil peut être utilisé sans cordon ou bien connecté à la prise murale.

Conseils et astuces de rasage

- Effectuez des mouvements circulaires durant l'utilisation. Les mouvements circulaires procurent de meilleurs résultats de rasage que les mouvements rectilignes.
- Votre peau pourrait avoir besoin de 2 ou 3 semaines pour s'habituer au système de rasage Philips.

Mise en marche et arrêt de l'appareil

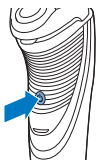

- 1 Pour allumer l'appareil, appuyez une fois sur le bouton marche/arrêt.
- 2 Pour éteindre l'appareil, appuyez sur le bouton marche/arrêt.

Rasage



- 1 Allumez l'appareil.
- 2 Faites glisser les têtes de rasoir sur votre peau en effectuant des mouvements circulaires.
- 3 Après le rasage, éteignez l'appareil.
- 4 Nettoyez l'appareil (voir le chapitre « Nettoyage et entretien »).

Tondeuse (S3540, S3530, S3520, S3510 uniquement)

Vous pouvez utiliser la tondeuse pour tailler les favoris et la moustache.



- 1 Dégagez la tondeuse en faisant glisser le bouton coulissant vers le bas.
- 2 Allumez l'appareil.



- Vous pouvez commencer à vous tailler les favoris et la moustache.
- 3 Après utilisation, éteignez l'appareil.
 - 4 Nettoyez la tondeuse (voir le chapitre « Nettoyage et entretien »).

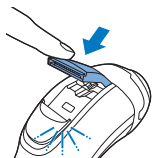

- 5 Fermez la tondeuse (« clic »).

Coupe avec le capuchon à clipser pour barbe de trois jours (S3520, S3510 uniquement)

Vous pouvez utiliser le capuchon à clipser pour couper votre barbe à la longueur d'une barbe de 3 jours ou pour obtenir une barbe de 1 mm.

- Pour des résultats de coupe optimaux avec le capuchon à clipser, les poils et la peau doivent être secs.
 - La longueur de barbe maximale pour utiliser le capuchon à clipser est une barbe de 7 jours.
 - Le capuchon à clipser pour barbe de trois jours est destiné à couper les poils au-dessus de l'encolure uniquement.

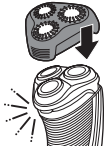

1 Placez le capuchon à clipser pour barbe de trois jours sur l'appareil.

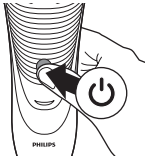

2 Pour allumer l'appareil, appuyez une fois sur le bouton marche/arrêt.



3 Appuyez doucement l'appareil sur la peau. Effectuez des mouvements rectilignes et circulaires pour un résultat optimal.

4 Pour éteindre l'appareil, appuyez sur le bouton marche/arrêt.



5 Retirez le capuchon pour barbe de trois jours de l'appareil.

6 Nettoyez l'appareil et le capuchon à clipser pour barbe de trois jours après chaque utilisation.

Nettoyage et entretien

Danger : Retirez le cordon amovible de la partie à main avant de nettoyer cette partie dans l'eau.

Attention : N'utilisez jamais d'air comprimé, de tampons à récurer, de produits abrasifs ou de détergents agressifs tels que de l'essence ou de l'acétone pour nettoyer l'appareil.

- Pour garantir des performances de rasage optimales, nettoyez l'appareil après chaque utilisation.
- Nettoyez régulièrement l'appareil pour obtenir des résultats de rasage optimaux.
- Attention avec l'eau chaude. Veillez à ce que l'eau ne soit pas trop chaude pour ne pas vous brûler.

Remarque : Lorsque vous rincez l'appareil, de l'eau peut s'écouler par la prise inférieure. Ceci est normal et n'est pas dangereux, car tous les composants électroniques, logés à l'intérieur du bloc d'alimentation du rasoir, sont protégés par une protection hermétique.

Nettoyage de l'unité de rasage sous l'eau

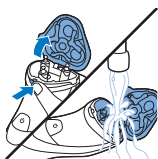

- 1 Éteignez l'appareil et assurez-vous qu'il est débranché de la prise murale.
- 2 Appuyez sur le bouton de déverrouillage pour ouvrir la tête de rasoir. Rincez l'intérieur de l'unité de rasage et le compartiment à poils sous l'eau chaude pendant 30 secondes.



- Rincez l'extérieur de l'unité de rasage.
- 3 Fermez l'unité de rasage et secouez le rasoir pour en retirer l'eau.

Attention : Veillez à ne pas cogner l'unité de rasage lorsque vous la secouez pour en retirer l'excès d'eau.

Attention : Ne séchez jamais l'unit de rasage et le compartiment à poils à l'aide d'une serviette ou d'un mouchoir au risque d'endommager l'unité de rasage.

- 4 Ouvrez à nouveau l'unité de rasage et laissez-la ouverte pour que l'appareil sèche complètement.

Nettoyage en profondeur

Pour garantir des performances de rasage optimales, nettoyez les têtes de rasoir en profondeur une fois par mois.

- 1 Éteignez l'appareil et assurez-vous qu'il est débranché de la prise murale.
- 2 Appuyez sur le bouton de déverrouillage pour ouvrir la tête de rasoir. Retirez l'unité de rasage de l'appareil.

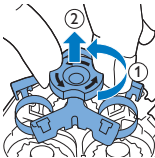
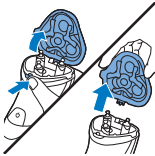

- 3 Faites tourner le système de verrouillage dans le sens inverse des aiguilles d'une montre et retirez le système de fixation.

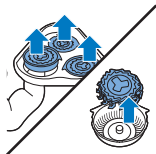

- 4** Enlevez et nettoyez une tête de rasoir à la fois. Chaque tête de rasoir comprend une lame et une grille.

Remarque : Ne nettoyez qu'une lame et une grille à la fois, car elles sont assemblées par paires. Si vous intervertissez accidentellement des lames et des grilles, plusieurs semaines peuvent être nécessaires avant de retrouver un rasage optimal.

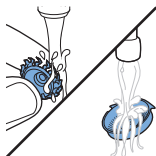

- Enlevez la lame de la grille et passez les deux parties sous l'eau pour les nettoyer.



- 5** Remplacez la lame dans la grille.

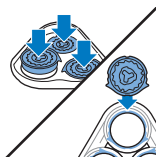

- 6** Remplacez les têtes de rasoir sur la tête de rasoir.

Remarque : Veillez à ce que les têtes de rasage s'encastrent parfaitement dans les encoches de leur support.

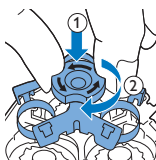

- 7** Remplacez le système de fixation sur la tête de rasoir, puis faites-le tourner dans le sens des aiguilles d'une montre.

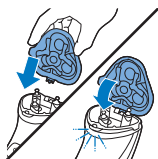

- 8** Insérez la languette de l'unité de rasage dans la fente située sur la partie supérieure de l'appareil. Puis, fermez l'unité de rasage (« clic »).

Remarque : Si la tête de rasoir ne se ferme pas facilement, vérifiez que vous avez correctement inséré les têtes de rasoir et que le système de fixation est verrouillé.

Nettoyage de la tondeuse sous l'eau du robinet (S3520, S3510 seulement)

Nettoyez la tondeuse après chaque utilisation.

- 1** Éteignez l'appareil et assurez-vous qu'il est débranché de la prise murale.
- 2** Dégagez la tondeuse en faisant glisser le bouton coulissant vers le bas.



- 3** Allumez l'appareil et nettoyez la tondeuse sous l'eau du robinet.
- 4** Éteignez l'appareil, puis laissez la tondeuse ouverte pour la laisser sécher.
- 5** Fermez la tondeuse (« clic »).



Conseil : Pour garantir des performances de tonte optimales, appliquez une goutte d'huile pour machine à coudre sur les dents de la tondeuse tous les six mois.

Nettoyage du capuchon à clipser pour barbe de trois jours (S3520, S3510 uniquement)

Nettoyez le capuchon à clipser après chaque coupe pour des performances optimales.

Attention : Attention avec l'eau chaude. Veillez à ce que l'eau ne soit pas trop chaude afin de ne pas vous brûler.

Ne séchez jamais le capuchon pour barbe de trois jours à l'aide d'une serviette ou d'un mouchoir, car vous risqueriez de l'endommager.

1 Retirez le capuchon de l'appareil.

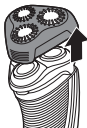

2 Rincez le capuchon sous l'eau du robinet chaude.



3 Éliminez l'excès d'eau en secouant le capuchon, puis laissez-le sécher.



Rangement

Remarque : Nous vous conseillons de laisser sécher l'appareil avant de replacer le couvercle de protection.

Placez le capot de protection sur l'appareil pour éviter tout dommage.



Remplacement



Pour garantir des performances de rasage optimales, nous vous recommandons de remplacer les têtes de rasoir tous les deux ans. Remplacez immédiatement les têtes de rasage endommagées. Remplacez toujours les têtes de rasoir par les têtes (voir 'Commande d'accessoires') de rasoir Philips d'origine.

Rappel de remplacement

Le symbole de l'unité de rasage s'allume pour indiquer que les têtes de rasoir doivent être remplacées.



- 1 Le symbole d'unité de rasage s'allume en orange de manière continue.
- 2 Éteignez l'appareil et assurez-vous qu'il est débranché de la prise murale.

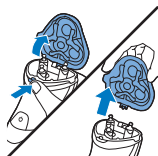

- 3 Appuyez sur le bouton de déverrouillage pour ouvrir la tête de rasoir. Retirez l'unité de rasage de l'appareil.

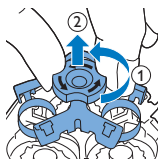

- 4 Faites tourner le système de verrouillage dans le sens inverse des aiguilles d'une montre et retirez le système de fixation.

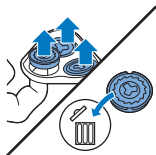

- 5 Retirez les têtes de rasoir de l'unité de rasage, puis mettez-les au rebut.
- 6 Installez de nouvelles têtes de rasoir dans l'unité de rasage.

Remarque : Veillez à ce que les têtes de rasage s'encastrent parfaitement dans les encoches de leur support.

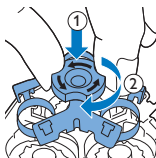

- 7 Remplacez le système de fixation sur la tête de rasoir, puis faites-le tourner dans le sens des aiguilles d'une montre.

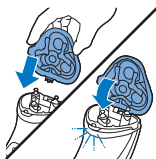

- 8 Insérez la languette de l'unité de rasage dans la fente située sur la partie supérieure de l'appareil. Puis, fermez l'unité de rasage (« clic »).

Remarque : Si la tête de rasoir ne se ferme pas facilement, vérifiez que vous avez correctement inséré les têtes de rasoir et que le système de fixation est verrouillé.

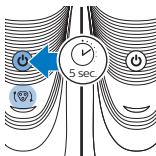

- 9 Maintenez le bouton marche/arrêt enfoncé pendant 5 secondes pour réinitialiser le rappel de remplacement du rasoir. Le voyant de orange s'éteint.

Commande d'accessoires

Pour acheter des accessoires ou des pièces de rechange, consultez le site Web www.shop.philips.com/service ou rendez-vous chez votre revendeur Philips. Vous pouvez également contacter le Service Consommateurs Philips de votre pays (consultez le dépliant de

garantie internationale pour obtenir les coordonnées).

Les pièces et accessoires de rechange suivants sont disponibles :

- Têtes de rasoir Philips SH30.
- Aérosol de nettoyage pour têtes de rasoir Philips HQ110

Recyclage



- Ce symbole signifie que ce produit ne doit pas être jeté avec les déchets ménagers (2012/19/EU).



- Ce symbole signifie que ce produit contient une batterie rechargeable intégrée, qui ne doit pas être mise au rebut avec les déchets ménagers (2006/66/CE). Veuillez déposer votre produit dans un point de collecte agréé ou un centre de service après-vente Philips pour faire retirer la batterie rechargeable par un professionnel.
- Respectez les réglementations de votre pays concernant la collecte séparée des appareils électriques et électroniques et des piles rechargeables. La mise au rebut appropriée des piles permet de protéger l'environnement et la santé.

Garantie et assistance

Si vous avez besoin d'une assistance ou d'informations supplémentaires, consultez le site Web www.philips.com/support ou lisez le dépliant sur la garantie internationale.

Restrictions de garantie

Étant susceptibles de s'user, les têtes de rasoir (lames et grilles) ne sont pas couvertes par la garantie internationale.

Dépannage

Cette rubrique récapitule les problèmes les plus courants que vous pouvez rencontrer avec l'appareil. Si vous ne parvenez pas à résoudre un problème à l'aide des renseignements ci-dessous, rendez-vous sur le site www.philips.com/support et consultez la liste des questions fréquemment posées ou contactez le Service Consommateurs Philips de votre pays.

| Problème | Cause possible | Solution |
|---|--|---|
| Les résultats de rasage ne sont pas aussi satisfaisants que d'habitude. | Les têtes de rasoir sont endommagées ou usées. | Remplacez les têtes de rasoir (voir le chapitre « Remplacement »). |
| | Les têtes de rasoir sont bloquées par de longs poils. | Nettoyez les têtes de rasoir une à une (voir le chapitre « Nettoyage et entretien »). |
| | Vous n'avez pas inséré les têtes de rasoir correctement. | Veillez à ce que les têtes de rasoir s'encastrent parfaitement dans les encoches (voir le chapitre « Nettoyage et entretien »). |
| L'appareil ne fonctionne pas lorsque j'appuie sur le bouton marche/arrêt. | La batterie rechargeable est vide. | Rechargez la batterie (voir le chapitre « Charge »). |

| Problème | Cause possible | Solution |
|----------|--|---|
| | La température de l'appareil est trop élevée. Dans ce cas, l'appareil ne fonctionne pas. | Dès que la température de l'appareil est suffisamment basse, vous pouvez le rallumer. |

Introduzione

Congratulazioni per l'acquisto e benvenuti in Philips! Per trarre il massimo vantaggio dall'assistenza fornita da Philips, registrate il vostro prodotto sul sito www.philips.com/welcome.

Descrizione generale (Fig. 1)

- 1 Cappuccio di protezione a scatto (solo S3520, S3510)
- 2 Unità di rasatura
- 3 Pulsante di rilascio dell'unità di rasatura
- 4 Pulsante on/off
- 5 Simbolo della testina di rasatura
- 6 Spia di ricarica
- 7 Cappuccio di protezione
- 8 Rifinitore (solo S3540, S3530, S3520, S3510)
- 9 Interruttore di sgancio del rifinitore (solo S3540, S3530, S3520, S3510)
- 10 Unità di alimentazione (adattatore, modello HQ8505)
- 11 Spinotto

Informazioni di sicurezza importanti

Prima di utilizzare l'apparecchio e i relativi accessori, leggete attentamente queste informazioni e conservatele per eventuali riferimenti futuri. Gli accessori forniti potrebbero variare a seconda del prodotto.

Pericolo



- Tenete l'unità di alimentazione lontano dall'acqua.

Avviso

- Questo apparecchio è una costruzione di Classe III.
- Per ricaricare la batteria, utilizzate solo l'unità di alimentazione rimovibile (modello HQ8505) fornita in dotazione con l'apparecchio.
- L'unità di alimentazione contiene un trasformatore. Non tagliate l'unità di alimentazione per sostituirla con un'altra spina onde evitare situazioni pericolose.

- Questo apparecchio può essere usato da bambini a partire da 8 anni di età e da persone con capacità mentali, fisiche o sensoriali ridotte, prive di esperienza o conoscenze adatte a condizione che tali persone abbiano ricevuto assistenza o formazione per utilizzare l'apparecchio in maniera sicura e capiscano i potenziali pericoli associati a tale uso. Evitate che i bambini giochino con l'apparecchio. La manutenzione e la pulizia non devono essere eseguite da bambini se non in presenza di un adulto.
- Scollegate sempre la spina dal rasoio prima di pulirlo sotto l'acqua corrente.

- Controllate sempre l'apparecchio prima di utilizzarlo. Per evitare il rischio di lesioni, non utilizzate l'apparecchio nel caso in cui sia danneggiato. Sostituite sempre le parti danneggiate con ricambi originali.
- Non aprite l'apparecchio per sostituire la batteria ricaricabile.

Attenzione



- Non immergete mai il sistema di pulizia o il supporto di ricarica in acqua e non risciacquateli sotto l'acqua corrente.
- Non immergete mai il rasoio in acqua. Non utilizzate l'apparecchio nella vasca da bagno o nella doccia.
- Non utilizzate acqua ad una temperatura superiore a 60°C per sciacquare il rasoio.

- Utilizzate questo apparecchio per lo scopo previsto come indicato nel manuale dell'utente.
- Per motivi igienici, l'apparecchio deve essere usato da una sola persona.
- Non usate aria compressa, prodotti o sostanze abrasive o detergenti aggressivi, come benzina o acetone, per pulire l'apparecchio.
- Se il rasoio è dotato di un sistema di pulizia, è necessario utilizzare sempre il detergente per la pulizia Philips originale (cartuccia o bottiglia, a seconda del tipo di sistema di pulizia).
- Posizionate sempre il sistema di pulizia su una superficie stabile e orizzontale per evitare la fuoriuscita di liquido.

- Se il sistema di pulizia utilizza una cartuccia di pulizia, assicuratevi sempre che il vano della cartuccia sia chiuso prima di utilizzare il sistema di pulizia per pulire o ricaricare il rasoio.
- Quando il sistema di pulizia è pronto per l'uso, non spostatelo, per evitare la fuoriuscita del liquido per la pulizia.
- Quando il rasoio viene sciacquato, si potrebbe riscontrare una fuoriuscita di alcune gocce d'acqua dalla presa posta nella parte inferiore. Si tratta di un fenomeno del tutto normale e sicuro, in quanto tutte le parti elettroniche sono racchiuse in un guscio sigillato, all'interno del rasoio.

- Per evitare danni irreparabili, non usate l'unità di alimentazione in o vicino a prese a muro che contengono o hanno contenuto un deodorante elettrico per ambienti.

Campi elettromagnetici (EMF)

Questo apparecchio Philips è conforme a tutti gli standard e alle norme relativi all'esposizione ai campi elettromagnetici.

Indicazioni generali



- Questo rasoio può essere lavato tranquillamente sotto l'acqua corrente.
- L'unità di alimentazione funziona con tensioni comprese fra 100 e 240 V.
- L'unità di alimentazione consente di trasformare la tensione a 100-240 volt in una tensione più bassa e sicura inferiore a 24 volt.

Come ricaricare l'apparecchio

Per ricaricare completamente l'apparecchio, occorre circa 1 ora (S3540, S3530, S3520, S3510) o 8 ore (S3130, S3120, S3110). La prima volta che lo utilizzate o dopo un lungo periodo di inutilizzo, ricaricate l'apparecchio fino a quando le spie non rimangono accese. Un apparecchio a piena carica ha un'autonomia di funzionamento fino a 50 minuti (S3540, S3530, S3520, S3510) o 45 minuti (S3130, S3120, S3110). In base al vostro stile di rasatura, alle vostre abitudini di pulizia o al vostro

tipo di barba, il tempo di rasatura potrebbe essere inferiore ai 50 o 45 minuti.

Carica tramite adattatore

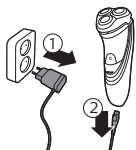

- 1** Inserite lo spinotto nell'apparecchio.
- 2** Inserite la spina dell'adattatore nella presa a muro.
 - La spia di ricarica mostra lo stato della carica dell'apparecchio (vedete la sezione "Istruzioni di ricarica" di questo capitolo).
- 3** Dopo la ricarica, scollegate l'unità di alimentazione dalla presa e lo spinotto dall'apparecchio.

Istruzioni di ricarica

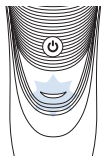

Batteria scarica

- Quando la batteria è quasi scarica (ossia quando il rasoio ha un'autonomia massima di 5 minuti), la spia di ricarica inizia a lampeggiare in arancione.
- Quando spegnete l'apparecchio, la spia di ricarica continua a lampeggiare in arancione per alcuni secondi.

Ricarica rapida

Quando iniziate a caricare la batteria vuota, la spia di ricarica lampeggia in arancione e verde in modo alternato. Dopo circa 3 minuti la spia di ricarica inizia a lampeggiare solo in verde. L'apparecchio a questo punto contiene abbastanza energia per una rasatura di 5 minuti.

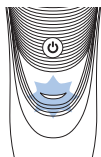

Come ricaricare il dispositivo

- Quando l'apparecchio è in fase di ricarica, la spia di ricarica lampeggia in verde.

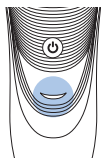

Batteria completamente carica

- Quando la batteria è completamente carica, la spia di ricarica emette una luce verde fissa.

Nota: Dopo circa 30 minuti la spia di ricarica si spegne per risparmiare energia.

Modalità d'uso dell'apparecchio

Nota: questo apparecchio può essere utilizzato senza filo o collegato alla presa di corrente a muro.

Trucchi e suggerimenti per la rasatura

- Fate dei movimenti circolari durante l'uso. Movimenti circolari offrono risultati di rasatura migliori rispetto a movimenti lineari.
- Può essere necessario un periodo di adattamento di 2 o 3 settimane per consentire alla pelle di abituarsi al sistema di rasatura Philips.

Accensione e spegnimento dell'apparecchio

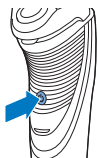

- 1 Per accendere l'apparecchio, premete il pulsante on/off una volta.
- 2 Per spegnere l'apparecchio, premete una volta il pulsante on/off.

Rasatura



- 1 Accendete l'apparecchio.
- 2 Fate scorrere le testine di rasatura con movimenti circolari sulla pelle.
- 3 Dopo la rasatura, spegnete l'apparecchio.
- 4 Pulite l'apparecchio (vedete il capitolo "Pulizia e manutenzione").

Rifinitura (solo S3540 S3530 S3520, S3510)

Potete utilizzare il rifinitore per regolare basette e baffi.



- 1 Premete l'interruttore del rifinitore verso il basso per aprirlo.
- 2 Accendete l'apparecchio.



- A questo punto, potete iniziare a rifinire la barba.
- 3 Dopo la rifinitura, spegnete l'apparecchio.
 - 4 Pulite il rifinitore (vedete il capitolo "Pulizia e manutenzione").

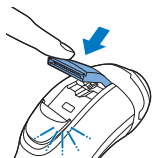

- 5 Chiudete il rifinitore ("clic").

Rifinitura con cappuccio di protezione a scatto (solo S3520, S3510)

Potete utilizzare il cappuccio di protezione a scatto per rifinire la barba a una lunghezza di 3

giorni o per mantenere un aspetto "incolto" di 1 mm.

- Per ottenere i migliori risultati di rifinitura con il cappuccio di protezione a scatto, capelli e pelle devono essere asciutti.

- Per utilizzare il cappuccio di protezione a scatto, la barba deve avere una lunghezza massima di 7 giorni.

- Il cappuccio di protezione a scatto è adatto solo per la rifinitura sopra la linea del collo.

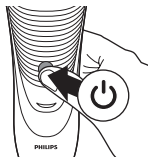

1 Posizionate il cappuccio di protezione a scatto sull'apparecchio.

2 Per accendere l'apparecchio, premete il pulsante on/off una volta.

3 Premete leggermente l'apparecchio sulla pelle. Effettuate movimenti rettilinei e circolari per ottenere il migliore risultato.

4 Per spegnere l'apparecchio, premete una volta il pulsante on/off.

5 Rimuovete il cappuccio di protezione a scatto dall'apparecchio.

6 Pulite l'apparecchio e il cappuccio di protezione a scatto dopo ogni utilizzo.

Pulizia e manutenzione

Pericolo: prima di pulire questa parte con l'acqua, rimuovete il cavo scollegabile dalla parte dell'impugnatura.

Attenzione: Non usate aria compressa, prodotti o sostanze abrasive o detergenti aggressivi, come benzina o acetone, per pulire l'apparecchio.

- Pulite l'apparecchio dopo ogni sessione di rasatura per ottenere prestazioni ottimali.
- Una pulizia regolare assicura risultati di rasatura ottimali.
- Fate attenzione all'acqua bollente. Verificate sempre che l'acqua non sia troppo calda per evitare di scottarvi le mani.

Nota: Quando l'apparecchio viene sciacquato, potrebbe fuoriuscire dell'acqua dalla presa posta nella parte inferiore. Si tratta di un fenomeno del tutto normale e sicuro, in quanto tutte le parti elettroniche sono racchiuse in un guscio sigillato, all'interno del rasoio.

Pulizia del rasoio sotto l'acqua corrente

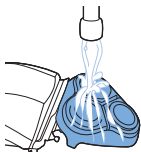
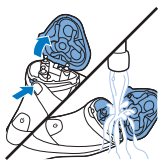

- 1** Spegnete l'apparecchio e assicuratevi che sia scollegato dalla presa di corrente a muro.
- 2** Premete il pulsante di rilascio per aprire l'unità di rasatura. Sciacquate la parte interna dell'unità di rasatura e il vano di raccolta dei peli sotto un getto di acqua calda per 30 secondi.
 - Risciacquate la parte esterna dell'unità di rasatura.
- 3** Chiudete l'unità di rasatura ed eliminate l'acqua in eccesso.

Attenzione: Fate attenzione a non urtare l'unità di rasatura mentre eliminate l'acqua in eccesso.

Attenzione: Non asciugate mai l'unità di rasatura e il vano di raccolta peli con un asciugamano o con un fazzoletto poiché potrebbero danneggiare l'unità di rasatura.

- 4 Riaprite l'unità di rasatura e attendete che si asciughi completamente.

Pulizia accurata

Pulite con cura le testine di rasatura una volta al mese per ottenere prestazioni ottimali.

- 1 Spegnete l'apparecchio e assicuratevi che sia scollegato dalla presa di corrente a muro.
- 2 Premete il pulsante di rilascio per aprire l'unità di rasatura. Estrae l'unità di rasatura dall'apparecchio.

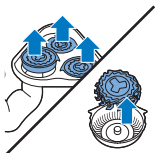
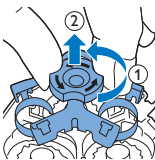
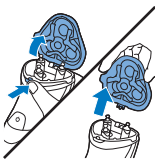

- 3 Ruotare il blocco in senso antiorario e togliere la struttura di supporto.
- 4 Rimuovete e pulite una testina di rasatura alla volta. Ogni testina di rasatura è composta da una lama e da un paralama.

Nota: non pulite più di una lama e un paralama alla volta, per evitare di scambiarli. In caso venissero accidentalmente scambiati, potrebbero trascorrere diverse settimane prima di ottenere nuovamente risultati di rasatura ottimali.

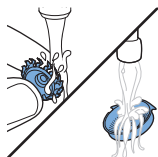

- Rimuovete la lama dal paralama e pulite entrambe le parti sotto l'acqua corrente.



- 5 Rimettete la lama nel paralama.

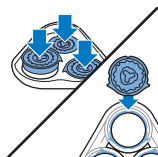

- 6 Riposizionate le testine di rasatura all'interno dell'unità di rasatura.

Nota: Assicuratevi che le parti sporgenti delle testine di rasatura si inseriscano perfettamente nelle rientranze del portatestina di rasatura.

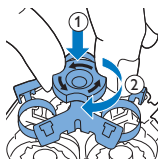

- 7 Rimettete il telaio di supporto nell'unità di rasatura e ruotate il pulsante di blocco in senso orario.

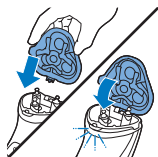

- 8 Inserite la linguetta dell'unità di rasatura nella fessura posta nella parte superiore dell'apparecchio. Quindi chiudete l'unità di rasatura ("clic").

Nota: Se l'unità di rasatura non si chiude correttamente, controllate che le testine siano collocate correttamente e che il telaio di supporto sia bloccato.

Pulizia del rifinitore sotto l'acqua corrente (solo S3520, S3510)

Pulite il rifinitore dopo ogni utilizzo.

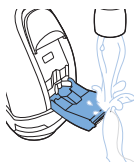
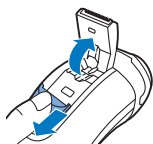

- 1 Spegnete l'apparecchio e assicuratevi che sia scollegato dalla presa di corrente a muro.
- 2 Premete l'interruttore del rifinitore verso il basso per aprirlo.
- 3 Accendete l'apparecchio e pulite il rifinitore sotto l'acqua corrente.
- 4 Spegnete l'apparecchio e lasciate il rifinitore aperto per farlo asciugare.
- 5 Chiudete il rifinitore ("clic").

Consiglio: Per ottenere prestazioni ottimali, lubrificate i dentini del rifinitore ogni sei mesi, utilizzando una goccia di olio per macchina da cucire.

Pulizia del cappuccio di protezione a scatto (solo S3520, S3510)

Pulite il cappuccio di protezione a scatto dopo ogni rifinitura per ottenere prestazioni ottimali.

Attenzione: fate attenzione all'acqua bollente. Verificate sempre che l'acqua non sia troppo calda per evitare di scottarvi.

Non asciugate mai il cappuccio di protezione con un asciugamano o un fazzoletto di carta, poiché potrebbe venire danneggiato.



- 1 Rimuovete il cappuccio di protezione dall'apparecchio.



- 2 Sciacquate il cappuccio di protezione sotto l'acqua corrente tiepida.



- 3 Eliminate con cura l'acqua in eccesso e attendete che il cappuccio di protezione si asciughi all'aria.

Conservazione

Nota: prima di inserire il cappuccio di protezione, vi consigliamo di lasciare asciugare l'apparecchio.



Inserite il cappuccio di protezione sull'apparecchio per evitare di danneggiarlo.

Sostituzione



Per ottenere prestazioni di rasatura ottimali, si consiglia di sostituire le testine di rasatura ogni due anni. Sostituite le testine di rasatura danneggiate immediatamente. Sostituite sempre

le testine di rasatura con testine originali Philips (vedere 'Ordinazione degli accessori').

Promemoria di sostituzione

Il simbolo dell'unità di rasatura si accenderà di luce fissa per indicare che è necessario sostituire le testine di rasatura.

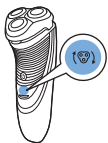

- 1 Il simbolo dell'unità di rasatura si attiva con luce arancione fissa.
- 2 Spegnete l'apparecchio e assicuratevi che sia scollegato dalla presa di corrente a muro.

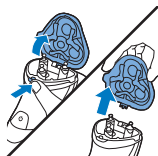

- 3 Premete il pulsante di rilascio per aprire l'unità di rasatura. Estraiete l'unità di rasatura dall'apparecchio.

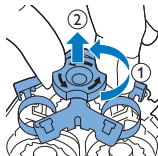

- 4 Ruotare il blocco in senso antiorario e togliere la struttura di supporto.

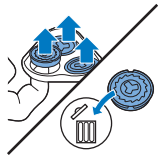

- 5 Rimuovete le testine di rasatura dall'unità e gettatele.
- 6 Inserite nuove testine di rasatura nell'unità.

Nota: Assicuratevi che le parti sporgenti delle testine di rasatura si inseriscano perfettamente nelle rientranze del portatestina di rasatura.

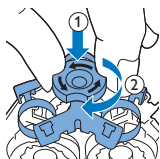

- 7** Rimettete il telaio di supporto nell'unità di rasatura e ruotate il pulsante di blocco in senso orario.

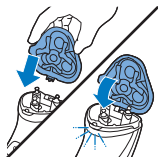

- 8** Inserite la linguetta dell'unità di rasatura nella fessura posta nella parte superiore dell'apparecchio. Quindi chiudete l'unità di rasatura ("clic").

Nota: Se l'unità di rasatura non si chiude correttamente, controllate che le testine siano collocate correttamente e che il telaio di supporto sia bloccato.

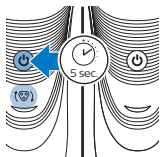

- 9** Per ripristinare il promemoria di sostituzione sul rasoio, tenete premuto il pulsante on/off per 5 secondi. La spia arancione si spegne.

Ordinazione degli accessori

Per acquistare accessori o parti di ricambio, visitate il sito Web www.shop.philips.com/service o recatevi presso il vostro rivenditore Philips. Potete inoltre contattare il Centro Assistenza Clienti Philips del vostro paese. Per i dettagli, fate riferimento all'opuscolo della garanzia internazionale.

Sono disponibili i seguenti accessori e parti di ricambio:

- Testine di rasatura SH30 Philips.
- Spray detergente per testine HQ110 Philips

Riciclaggio



- Questo simbolo indica che il prodotto non può essere smaltito con i normali rifiuti domestici (2012/19/UE).



- Questo simbolo indica che il prodotto contiene una batteria ricaricabile incorporata che non deve essere smaltita con i normali rifiuti domestici (2006/66/CE). Vi invitiamo a recarvi presso un punto di smaltimento ufficiale o un centro di assistenza Philips per far rimuovere la batteria ricaricabile da un professionista.
- Ci sono due situazioni in cui potete restituire gratuitamente il prodotto vecchio a un rivenditore:
 - 1 Quando acquistate un prodotto nuovo, potete restituire un prodotto simile al rivenditore.
 - 2 Se non acquistate un prodotto nuovo, potete restituire prodotti con dimensioni inferiori a 25 cm (lunghezza, altezza e larghezza) ai rivenditori con superficie dedicata alla vendita di prodotti elettrici ed elettronici superiore ai 400 m².
- In tutti gli altri casi, attenetevi alle normative di raccolta differenziata dei prodotti elettrici, elettronici e delle batterie ricaricabili in vigore nel vostro paese: un corretto smaltimento consente di evitare conseguenze negative per l'ambiente e la salute.

Garanzia e assistenza

Per assistenza o informazioni, visitate il sito Web all'indirizzo **www.philips.com/support** oppure leggete l'opuscolo della garanzia internazionale.

Limitazioni della garanzia

Le testine di rasatura (lame e paralame) non sono coperte dalla garanzia internazionale perché sono componenti soggetti a usura.

Risoluzione dei problemi

Questo capitolo riassume i problemi più comuni che potreste riscontrare con il dispositivo. Se non riuscite a risolvere il problema con le informazioni riportate di seguito, visitate il sito www.philips.com/support per un elenco di domande frequenti oppure contattate il Centro Assistenza Clienti del vostro paese.

| Problema | Possibile causa | Soluzione |
|---|--|--|
| L'apparecchio non funziona come dovrebbe. | Le testine di rasatura sono danneggiate o usurate. | Sostituite le testine di rasatura (vedere il capitolo "Sostituzione"). |
| | I peli/capelli lunghi possono ostruire le testine di rasatura. | Pulite le testine di rasatura una per volta (consultare il capitolo "Pulizia e manutenzione"). |
| | Non avete inserito le testine di rasatura correttamente. | Assicuratevi che le sporgenze delle testine di rasatura si inseriscano perfettamente nelle rientranze (vedere il capitolo "Pulizia e manutenzione"). |
| L'apparecchio non funziona premendo il pulsante on/off. | La batteria ricaricabile è scarica. | Ricaricate la batteria (vedere il capitolo "Come ricaricare l'apparecchio"). |

| Problema | Possibile causa | Soluzione |
|----------|--|---|
| | La temperatura dell'apparecchio è troppo alta. In questo caso, l'apparecchio non funziona. | Una volta che la temperatura dell'apparecchio è scesa sufficientemente, è possibile riaccenderlo. |

Introductie

Gefeliciteerd met uw aankoop en welkom bij Philips! Registreer uw product op www.philips.com/welcome om optimaal gebruik te kunnen maken van de door Philips geboden ondersteuning.

Algemene beschrijving (fig. 1)

- 1 Stoppelopzetstuk (alleen S3520 en S3510)
- 2 Scheerunit
- 3 Ontgrendelknop van scheerunit
- 4 Aan/uitknop
- 5 Scheerhoofdsymbool
- 6 Oplaadlampje
- 7 Beschermkap
- 8 Trimmer (alleen S3540, S3530, S3520 en S3510)
- 9 Trimmerontgrendelschuif (alleen S3540, S3530, S3520 en S3510)
- 10 Voedingsunit (adapter, type HQ8505)
- 11 Kleine stekker

Belangrijke veiligheidsinformatie

Lees deze belangrijke informatie zorgvuldig door voordat u het apparaat en de accessoires gaat gebruiken. Bewaar het boekje om het indien nodig later te kunnen raadplegen. De meegeleverde accessoires kunnen per product verschillen.

Gevaar



- Houd de voedingsunit droog.

Waarschuwing



- Het apparaat is een klasse III-apparaat.
- Gebruik alleen de afneembare voedingseenheid (type HQ8505) die met het apparaat is meegeleverd om de accu op te laden.
- De voedingsunit bevat een transformator. Knip de voedingsunit niet af om deze te vervangen door een andere stekker. Dit leidt tot een gevaarlijke situatie.

- Dit apparaat kan worden gebruikt door kinderen vanaf 8 jaar en door personen met verminderde lichamelijke, zintuiglijke of geestelijke capaciteiten of weinig ervaring en kennis, mits zij onder toezicht staan of instructies hebben gekregen voor veilig gebruik van het apparaat en mits zij begrijpen welke gevaren het gebruik met zich mee kan brengen. Kinderen mogen niet met het apparaat spelen. Kinderen mogen het apparaat niet reinigen en geen gebruikersonderhoud uitvoeren zonder toezicht.
- Haal altijd de powerplug uit het stopcontact en trek het apparaatstekkertje uit het scheerapparaat voordat u het scheerapparaat onder de kraan schoonsoelt.

- Controleer het apparaat altijd voordat u het gebruikt. Gebruik het apparaat niet als het beschadigd is, aangezien dit verwondingen kan veroorzaken. Vervang een beschadigd onderdeel altijd door een onderdeel van het oorspronkelijke type.
- Probeer het apparaat niet te openen om de herlaadbare batterij te vervangen.

Let op



- Dompel het reinigingssysteem en de oplaadvoet nooit in water en spoel ze ook niet af onder de kraan.
- Dompel het scheerapparaat nooit onder in water. Gebruik het scheerapparaat niet in bad of onder de douche.
- Gebruik nooit water met een temperatuur hoger dan 60 °C om het scheerapparaat schoon te spoelen.
- Gebruik dit apparaat alleen voor het beoogde doeleinde zoals beschreven in de gebruiksaanwijzing.
- Om hygiënische redenen dient het apparaat slechts door één persoon te worden gebruikt.
- Gebruik nooit perslucht, schuursponzen, schurende schoonmaakmiddelen of agressieve vloeistoffen zoals benzine of aceton om het apparaat schoon te maken.

- Als het scheerapparaat wordt geleverd met een reinigingssysteem, gebruik dan altijd de originele Philips-reinigingsvloeistof (cartridge of fles, afhankelijk van het type reinigingssysteem).
- Plaats het reinigingssysteem altijd op een stabiele, vlakke en horizontale ondergrond om lekken te voorkomen.
- Als uw reinigingssysteem een reinigingscartridge gebruikt, zorg er dan altijd voor dat het vakje voor de cartridge is gesloten voordat u het reinigingssysteem gebruikt om het scheerapparaat schoon te maken of op te laden.
- Verplaats het reinigingssysteem niet wanneer het klaar is voor gebruik, om lekken van reinigingsvloeistof te voorkomen.
- Wanneer u het scheerapparaat schoonspoelt, kan er water uit de adapter aan de onderkant van het scheerapparaat druppen. Dit is normaal en niet gevaarlijk omdat alle elektronica in een waterdichte voedingsunit in het scheerapparaat zitten.
- Gebruik de voedingsunit niet in of in de buurt van stopcontacten waar een elektrische luchtverfrisser in zit. Dit kan de voedingsunit onherstelbaar beschadigen.

Elektromagnetische velden (EMV)

Dit Philips-apparaat voldoet aan alle toepasselijke richtlijnen en voorschriften met betrekking tot blootstelling aan elektromagnetische velden.

Algemeen



- Dit scheerapparaat kan veilig onder de kraan worden schoongemaakt.
- De voedingsunit is geschikt voor een netspanning tussen 100 en 240 volt.
- De voedingsunit zet 100-240 volt om in een veilige laagspanning van minder dan 24 volt.

Opladen

Het duurt ongeveer 1 uur (S3540, S3530, S3520 en S3510) of 8 uur (S3130, S3120 en S3110) om het apparaat volledig op te laden. Wanneer u het apparaat voor het eerst oplaadt of als u het lange tijd niet hebt gebruikt, laadt u het apparaat op tot het oplaadlampje continu brandt. Als het apparaat volledig is opgeladen, kunt u zich er maximaal 50 minuten (S3540, S3530, S3520 en S3510) of 45 minuten (S3130, S3120 en S3110) mee scheren. De scheertijd kan minder zijn dan 50 of 45 minuten, afhankelijk van uw scheergedrag, uw schoonmaakgewoonten en uw baardtype.

Opladen met de adapter

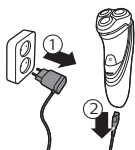

- 1 Steek de kleine stekker in het apparaat.
 - 2 Steek de adapter in het stopcontact.
- Het oplaadlampje toont de oplaadstatus van het apparaat (zie 'Oplaadaanduidingen' in dit hoofdstuk).
- 3 Haal de voedingsunit na het opladen uit het stopcontact en trek de kleine stekker uit het apparaat.

Oplaadaanduidingen

Batterij bijna leeg

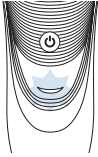

- Wanneer de batterij bijna leeg is (wanneer er 5 of minder scheerminuten over zijn), begint het oplaadlampje oranje te knipperen.
- Wanneer u het apparaat uitschakelt, blijft het oplaadlampje nog enkele seconden oranje knipperen.

Snel opladen

Wanneer u de lege batterij oplaadt, knippert het oplaadlampje eerst oranje en groen. Na ongeveer 3 minuten begint het oplaadlampje alleen groen te knipperen. Het apparaat is nu voldoende opgeladen voor een scheerbeurt van 5 minuten.

Opladen

- Als het apparaat wordt opgeladen, knippert het oplaadlampje groen.

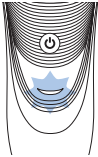

Batterij volledig opgeladen

- Als de accu volledig is opgeladen, blijft het oplaadlampje groen branden.

Opmerking: Na ongeveer 30 minuten gaat het oplaadlampje uit om energie te besparen.

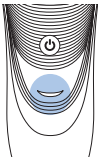

Het apparaat gebruiken

Opmerking: U kunt dit apparaat zowel draadloos gebruiken als wanneer het op het stopcontact is aangesloten.

Scheertips en -aanwijzingen

- Maak tijdens het gebruik ronddraaiende bewegingen. Ronddraaiende bewegingen leiden tot betere scheerresultaten dan op en neer gaande bewegingen.
- Uw huid kan 2 tot 3 weken nodig hebben om aan dit Philips-scheersysteem te wennen.

Het apparaat in- en uitschakelen

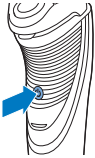

- 1 Druk één keer op de aan-uitknop om het apparaat in te schakelen.
- 2 Als u het apparaat wilt uitschakelen, drukt u één keer op de aan-uitknop.

Scheren



- 1 Schakel het apparaat in.
- 2 Beweeg de scheerhoofden met ronddraaiende bewegingen over uw huid.
- 3 E_Schakel na het scheren het apparaat uit.
- 4 Maak het apparaat schoon (zie het hoofdstuk 'Schoonmaken en onderhoud').

Trimmen (alleen S3540, S3530, S3520 en S3510)

U kunt de trimmer gebruiken voor het bijwerken van uw bakkebaarden en snor.



- 1 Open de trimmer door de ontgrendelschuif naar beneden te duwen.
- 2 Schakel het apparaat in.

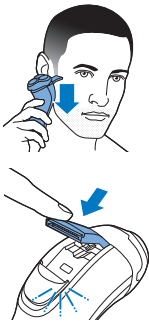

- Nu kunt u de trimmer gebruiken.
- 3** Schakel na het trimmen het apparaat uit.
- 4** Maak de trimmer schoon (zie het hoofdstuk 'Schoonmaken en onderhoud').
- 5** Klap de trimmer in ('klik').

Trimmen met het stoppelopzetstuk (alleen S3520 en S3510)

U kunt het stoppelopzetstuk gebruiken om uw baard te trimmen tot de lengte van een baard van drie dagen of een stoppelbaard van 1 mm te onderhouden.

- U bereikt de beste trimresultaten met het stoppelopzetstuk wanneer de huid en het haar droog zijn..
- De maximale baardlengte waarvoor u het stoppelopzetstuk kunt gebruiken, is een baard van zeven dagen.
- U kunt met het stoppelopzetstuk alleen boven de halslijn trimmen..

- 1** Plaats het stoppelopzetstuk op het apparaat.



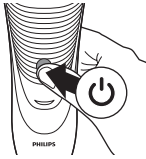

2 Druk één keer op de aan-uitknop om het apparaat in te schakelen.



3 Druk het apparaat licht op de huid. Maak voor het beste resultaat zowel rechte als draaiende bewegingen.

4 Als u het apparaat wilt uitschakelen, drukt u één keer op de aan-uitknop.

5 Trek het stoppelopzetstuk van het apparaat.

6 Maak het apparaat en het stoppelopzetstuk na elk gebruik schoon.

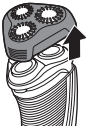

Schoonmaken en onderhoud

Gevaar: Verwijder het afneembare snoer van het handvat voordat u het handvat schoonmaakt in water.

Let op: Gebruik nooit perslucht, schuursponzen, schurende schoonmaakmiddelen of agressieve vloeistoffen, zoals benzine of aceton, om het apparaat schoon te maken.

- Maak het apparaat na elke scheerbeurt schoon voor optimale scheerresultaten.
- Regelmatig schoonmaken geeft een beter scheerresultaat.
- Wees voorzichtig met warm water. Controleer altijd of het water niet te warm is om te voorkomen dat u uw handen verbrandt.

Opmerking: Wanneer u het apparaat schoonspoelt, kan er water uit de aansluiting aan de onderkant lekken. Dit is normaal en niet gevaarlijk, aangezien alle elektrische onderdelen zich in een waterdichte voedingsunit in het scheerapparaat bevinden.

De scheerunit schoonmaken onder de kraan

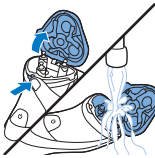

- 1 Schakel het apparaat uit en controleer of de stekker uit het stopcontact is verwijderd.
- 2 Druk op de ontgrendelknop om de scheerunit te openen. Spoel de binnenkant van de scheerunit en de haarkamer gedurende 30 seconden schoon onder een warme kraan.

- Spoel de buitenzijde van de scheerunit schoon.
- 3 Sluit de scheerunit en schud het overtollige water eraf.

Let op: Let erop dat u de scheerunit nergens tegen aan slaat wanneer u overtollig water afschudt.

Let op: Droog de scheerunit en de haarkamer nooit met een handdoek of een papieren doekje, omdat de scheerhoofden hierdoor beschadigd kunnen raken.

- 4 Open de scheerunit opnieuw en laat deze openstaan om het apparaat volledig te laten drogen.

Grondig schoonmaken

Maak de scheerhoofden één keer per maand grondig schoon voor optimale resultaten.

- 1 Schakel het apparaat uit en controleer of de stekker uit het stopcontact is verwijderd.

132 Nederlands

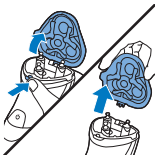

- 2** Druk op de ontgrendelknop om de scheerunit te openen. Trek de scheerunit van het apparaat af.

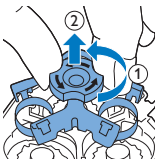

- 3** Draai de vergrendelknop linksom en verwijder de opsluitplaat.

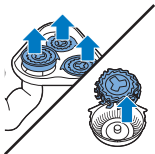

- 4** Verwijder en reinig één scheerhoofd tegelijk. Elk scheerhoofd bestaat uit een mesje en een kapje.

Opmerking: Maak één mesje en kapje per keer schoon, aangezien ze precies bij elkaar passen. Als u de mesjes en de kapjes per ongeluk toch verwisselt, kan het een aantal weken duren voordat het apparaat weer optimaal scheert.

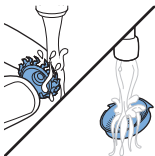

- Verwijder het mesje uit het kapje en spoel beide onderdelen schoon onder de kraan.



- 5** Plaats het mes terug in het kapje.

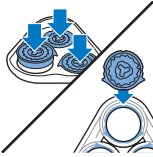

- 6** Plaats de scheerhoofden terug in de scheerunit.

Opmerking: Zorg dat de uitsteeksels van de scheerhoofden precies in de uitsparingen in de scheerhoofdhouder passen.

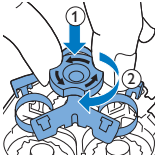

- 7** Plaats de opsluitplaat terug in de scheerunit en draai de vergrendelknop rechtsom.

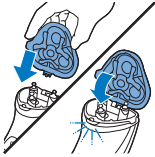

- 8** Plaats het lipje van de scheerunit in de sleuf aan de bovenkant van het apparaat. Sluit vervolgens de scheerunit ('klik').

Opmerking: Als de scheerunit niet gemakkelijk sluit, controleer dan of u de scheerhoofden goed hebt geplaatst en of de opsluitplaat is vergrendeld.

De trimmer onder de kraan schoonmaken (alleen S3520, S3510)

Maak de trimmer altijd schoon na gebruik.

- 1** Schakel het apparaat uit en controleer of de stekker uit het stopcontact is verwijderd.
- 2** Open de trimmer door de ontgrendelschuif naar beneden te duwen.



134 Nederlands



- 3 Schakel het apparaat in en spoel de trimmer schoon onder de kraan.
- 4 Schakel het apparaat uit en laat de trimmer opengeklapt drogen.
- 5 Klap de trimmer in ('klik').



Tip: Smeer de tanden van de trimmer om de zes maanden met een druppeltje naaimachineolie voor een optimaal trimresultaat.

Het stoppelopzetstuk schoonmaken (alleen S3520 en S3510)

Voor een optimaal resultaat dient u het stoppelopzetstuk na elke trimbeurt te schoonmaken.

Let op: Wees voorzichtig met warm water. Controleer altijd of het water niet te warm is om te voorkomen dat u uw handen verbrandt.

Droog het stoppelopzetstuk nooit met een handdoek of een papieren doekje; dit kan het stoppelopzetstuk beschadigen.

- 1 Trek het stoppelopzetstuk van het apparaat.

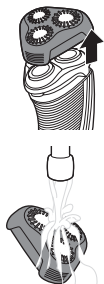

- 2 Spoel het stoppelopzetstuk af onder een warme kraan.



- Schud het resterende water er voorzichtig vanaf en laat stoppelopzetstuk volledig opdrogen.

Opbergen

Opmerking: We raden u aan het apparaat te laten drogen voordat u de beschermkap erop plaatst.



Plaats de beschermkap op het apparaat om beschadigingen te voorkomen.

Vervanging



Voor maximale scheerprestaties adviseren wij u de scheerhoofden om de twee jaar te vervangen. Als een scheerhoofd beschadigd is, moet het onmiddellijk worden vervangen. Vervang de scheerhoofden altijd door originele Philips-scheerhoofden (zie 'Accessoires bestellen').

Vervangingsherinnering

Het scheerunitsymbool gaat branden om aan te geven dat de scheerhoofden moeten worden vervangen.

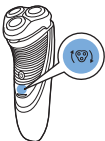

- Het scheerunitsymbool brand onafgebroken oranje.
- Schakel het apparaat uit en controleer of de stekker uit het stopcontact is verwijderd.

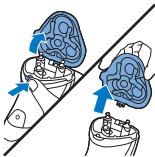

- 3** Druk op de ontgrendelknop om de scheerunit te openen. Trek de scheerunit van het apparaat af.

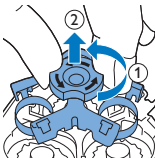

- 4** Draai de vergrendelknop linksom en verwijder de opsluitplaat.

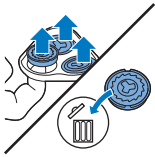

- 5** Verwijder de scheerhoofden uit de scheerunit en gooi ze weg.

- 6** Plaats nieuwe scheerhoofden in de scheerunit.

Opmerking: Zorg dat de uitsteeksels van de scheerhoofden precies in de uitsparingen in de scheerhoofdhouder passen.

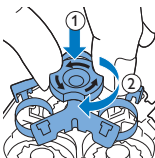

- 7** Plaats de opsluitplaat terug in de scheerunit en draai de vergrendelknop rechtsom.

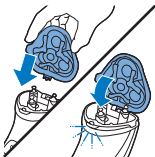

- 8** Plaats het lipje van de scheerunit in de sleuf aan de bovenkant van het apparaat. Sluit vervolgens de scheerunit ('klik').

Opmerking: Als de scheerunit niet gemakkelijk sluit, controleer dan of u de scheerhoofden goed hebt geplaatst en of de opsluitplaat is vergrendeld.

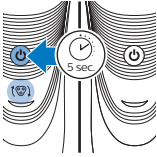

- 9 Houd de aan-uitknop 5 seconden ingedrukt om de vervangingsherinnering op het scheerapparaat te resetten. Het oranje lampje gaat uit.

Accessoires bestellen

Ga naar www.shop.philips.com/service of uw Philips-dealer om accessoires of reserveonderdelen aan te schaffen. U kunt ook contact opnemen met het Philips Consumer Care Centrum in uw land (zie de meegeleverde internationale garantieverklaring voor contactgegevens).

De volgende accessoires en reserveonderdelen zijn verkrijgbaar:

- SH30 Philips-scheerhoofden.
- HQ110 Philips-scheerhoofdreinigingsspray

Recyclen



- Dit symbool betekent dat dit product niet samen met het gewone huishoudelijke afval mag worden weggegooid (2012/19/EU).



- Dit symbool betekent dat dit product een ingebouwde oplaadbare batterij bevat die niet met het gewone huishoudelijke afval mag worden weggegooid (2006/66/EG). Lever uw product in bij een officieel inzamelpunt of een Philips servicecentrum, waar de oplaadbare batterij deskundig wordt verwijderd.

- Volg de in uw land geldende regels voor de gescheiden inzameling van elektrische en elektronische producten en accu's. Als u oude producten correct verwijdert, voorkomt u negatieve gevolgen voor het milieu en de volksgezondheid.

Garantie en ondersteuning

Hebt u informatie of ondersteuning nodig, ga dan naar www.philips.com/support of lees de internationale garantieverklaring.

Garantiebeperkingen

De scheerhoofden (mesjes en kapjes) vallen niet onder de voorwaarden van de internationale garantie omdat deze onderhevig zijn aan slijtage.

Problemen oplossen

In dit hoofdstuk worden in het kort de meest voorkomende problemen behandeld die zich kunnen voordoen tijdens het gebruik van het apparaat. Als u het probleem niet kunt oplossen met behulp van de onderstaande informatie, gaat u naar www.philips.com/support voor een lijst met veelgestelde vragen of neemt u contact op met het Consumer Care Center in uw land.

| Probleem | Mogelijke oorzaak | Oplossing |
|--|--|--|
| Het apparaat scheert minder goed dan voorheen. | De scheerhoofden zijn beschadigd of versleten. | Vervang de scheerhoofden (zie het hoofdstuk 'Vervanging'). |

| Probleem | Mogelijke oorzaak | Oplossing |
|--|---|--|
| | Er zitten lange haren in de scheerhoofden. | Maak de scheerhoofden één voor één schoon (zie het hoofdstuk 'Schoonmaken en onderhoud'). |
| | U hebt de scheerhoofden niet goed geplaatst. | Zorg dat de uitstekende delen van de scheerhoofden precies in de uitsparingen vallen (zie het hoofdstuk 'Schoonmaken en onderhoud'). |
| Het apparaat werkt niet als ik op de aan-uitknop druk. | De oplaadbare batterij is leeg. | Laad de batterij op (zie het hoofdstuk 'Opladen'). |
| | De temperatuur van het apparaat is te hoog. In dit geval werkt het apparaat werkt niet. | Zodra de temperatuur van het apparaat voldoende is afgenomen, kunt u het apparaat weer inschakelen. |

Innledning

Gratulerer med kjøpet og velkommen til Philips!
Registrer produktet på www.philips.com/welcome
for å dra full nytte av støtten som Philips tilbyr.

Generell beskrivelse (fig. 1)

- 1 Beskyttelsesdeksel
- 2 Skjæreenhet
- 3 Utløserknapp for skjæreenhet
- 4 Av/på-knapp
- 5 Skjærehodesymbol
- 6 Ladelampe
- 7 Trimmer (kun S3520, S3510)
- 8 Utløserknapp for trimmeren (kun S3520, S3510)
- 9 Forsyningsenhet (adapter, type HQ8505)
- 10 Liten kontakt

Viktig sikkerhetsinformasjon

Les denne viktige informasjonen nøye før du bruker apparatet og tilbehøret, og ta vare på den for senere referanse. Tilbehøret som følger med, kan variere for de ulike produktene.

Fare



- Hold forsyningsenheten tørt.

Advarsel



- Apparatet er en konstruksjon i klasse III.
- Bruk bare avtakbar forsyningsenhet (type HQ8505) som følger med apparatet, til å lade batteriet.
- Strømadapteren inneholder en omformer. Ikke skjær av strømadapteren for å erstatte den med en annen kontakt. Da kan det oppstå en farlig situasjon.
- Dette apparatet kan brukes av barn over 8 år og av personer med nedsatt sansevne eller fysisk eller psykisk funksjonsevne, eller personer med manglende erfaring eller kunnskap, hvis de får instruksjoner om sikker bruk av apparatet eller tilsyn som sikrer sikker bruk, og hvis de er klar over risikoen. Ikke la barn leke med apparatet. Ikke la barn rengjøre eller vedlikeholde apparatet uten tilsyn.
- Koble alltid barbermaskinen fra strømmettet før du skyller den under springen.
- Sjekk alltid apparatet før du bruker det. Ikke bruk apparatet hvis det er skadet, da dette kan føre til personskade. Bytt alltid ut en ødelagt del med tilsvarende originaldel.
- Ikke prøv å åpne apparatet for å bytte det oppladbare batteriet.

Forsiktig



- Rengjøringsystemet eller ladestativet må aldri senkes ned i vann eller skylles under springen.
- Barbermaskinen må aldri dyppes i vann. Ikke bruk apparatet i badekaret eller i dusjen.
- Barbermaskinen må aldri rengjøres med vann som er varmere enn 60 °C.
- Bruk bare dette apparatet til beregnet formål som vist i brukerhåndboken.

- Apparatet bør bare brukes av én person av hygieniske årsaker.
- Ikke bruk trykkluft, skurebørster, skuremidler eller væsker som bensin eller acetone for å rengjøre apparatet.
- Hvis barbermaskinen har et rengjøringsssystem, må du alltid bruke den originale rensesvæskene fra Philips (kassett eller flaske avhengig av rengjøringsystem).
- Plasser alltid rengjøringssystemet på en stødig, jevn og horisontal overflate for å forhindre lekkasje.
- Hvis rengjøringsystemet bruker en rengjøringskassett, må du alltid kontrollere at kassettkammeret er lukket før du bruker rengjøringsystemet til å rengjøre eller lade barbermaskinen.
- Når rengjøringsystemet er klart til bruk, må det ikke flyttes. På den måten unngår du lekkasje av rensesvæske.
- Det kan dryppe vann fra kontakten nederst på barbermaskinen når du skyller den. Dette er normalt og er ikke farlig fordi all elektronikk er plassert i et forseglett skall inni barbermaskinen.
- For å unngå skader som ikke kan repareres, skal du ikke bruke strømadapteren i eller i nærheten av vegguttak som inneholder elektriske luftfriskere.

Elektromagnetiske felt (EMF)

Dette Philips-apparatet overholder alle aktuelle standarder og forskrifter for eksponering for elektromagnetiske felt.

Generelt



- Denne barbermaskinen kan rengjøres under springen.
- Forsyningsenheten er passende for hovedspenning som varierer mellom 100 og 240 volt.
- Strømadapteren omformer 100–240 V til en sikker lavspenning på under 24 V.
- Maksimalt støynivå: Lc = 69 dB (A)

Lading

Det vil ta ca. 1 time (S3520, S3510) eller 8 timer (S3120, S3110) før apparatet er fulladet. Når du lader apparatet for første gang, eller når det er lenge siden det har vært i bruk, må du lade det til ladelampen lyser kontinuerlig. Et fulladet apparat har en brukstid på opptil 50 minutter (S3520, S3510) eller 45 minutter (S3120, S3110). Det kan hende at barberingstiden er mindre enn 50 eller 45 minutter som et resultat av barberingsvaner, rengjøringsvaner eller skjeggtype.

Lade med adapteren

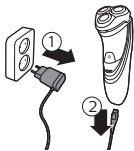

- 1 Koble det lille støpselet til apparatet.
- 2 Put the adapter in the wall socket.
 - Ladelampen viser ladestatusen til apparatet (se avsnittet Ladeindikasjoner i dette kapittelet).
- 3 Etter ladingen trekker du ut forsyningsenheten fra stikkontakten, og den lille kontakten ut av apparatet.

Anvisninger for lading

Lav batterikapasitet

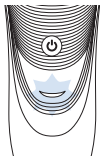

- Når batteriet nesten er tomt for strøm (når det bare er fem eller færre minutter igjen), begynner ladelampen å blinke oransje.
- Når du slår av apparatet, fortsetter ladelampen å blinke oransje i noen sekunder.

Hurtiglading

Når du begynner å lade det tomme batteriet, blinker ladelampen oransje og grønt. Etter ca. 3 minutter begynner ladelampen å blinke bare grønt. Apparatet har nå nok strøm til omtrent 5 minutters barbering.

Lading

- Når apparatet lades, blinker ladelampen grønt.

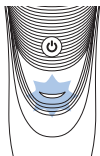

Fulladet batteri

- Når batteriet er fulladet, lyser ladelampen kontinuerlig grønt.

Merk: Ladelampen slukkes etter ca. 30 minutter for å spare energi.

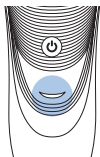

Bruke apparatet

Merk: Dette apparatet kan brukes uten ledning eller når det er koblet til en stikkontakt.

Tips og triks til barbering

- Bruk sirkelbevegelser. Bruk sirkelbevegelser i stedet for rette bevegelser for å oppnå bedre barberingsresultat.
- Det kan ta to til tre uker før huden blir vant til Philips' barberingssystem.

Slå apparatet av eller på

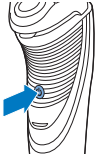

- 1 Du slår på apparatet ved å trykke på av/på-knappen én gang.
- 2 Du slår av apparatet ved å trykke på av/på-knappen én gang.

Barbering



- 1 Slå på apparatet.
- 2 Beveg skjærehodene over huden din i sirkulære bevegelser.
- 3 Slå av apparatet etter barbering.
- 4 Rengjør apparatet (se kapittelet «Rengjøring og vedlikehold»).

Trimming (kun S3520, S3510)

Du kan bruke trimmeren til å stelle bart og kinnskjegg.



- 1 Skyv utløserbryteren på trimmeren nedover for å åpne trimmeren.
- 2 Slå på apparatet.



- Du kan nå begynne med trimmingen.
- 3 Slå av apparatet etter trimming.
 - 4 Rengjør trimmeren (se kapittelet Rengjøring og vedlikehold).

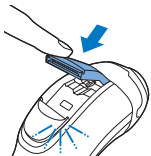

- 5 Lukk trimmeren (det skal høres et klikk).

Trimming med klick-på-skjeggstubbhette (bare S3520, S3510)

Du kan bruke klick-på-skjeggstubbhetten til å trimme skjegget til tredagerslengde, eller til å opprettholde skjeggstubber på 1 mm.

- Du får best trimmeresultater med klick-på-skjeggstubbhetten når håret er tørt og huden er tørr.
- Maksimal skjegg lengde for bruk av klick-på-skjeggstubbhetten er et sjudagersskjegg.
- Klick-på-skjeggstubbhetten er bare for trimming over halslinjen.

- 1 Fest klick-på-skjeggstubbhetten på apparatet.



- 2 Du slår på apparatet ved å trykke på av/på-knappen én gang.

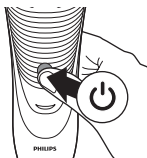

- 3 Trykk apparatet forsiktig mot huden. Du oppnår best resultat ved å bruke både rette og sirkulære bevegelser.
- 4 Du slår av apparatet ved å trykke på av/på-knappen én gang.





- 5 Trekk skjeggstubbhetten av apparatet.
- 6 Rengjør apparatet og klikk-på-skjeggstubbhetten etter hver bruk.

Rengjøring og vedlikehold

Fare: Fjern den avtakbare strømledningen fra den håndholdte delen før du rengjør denne delen i vann.

Forsiktig: Bruk ikke trykkluft, skureputer, rengjøringsmidler med skure-effekt eller væsker som bensin eller aceton for å rengjøre apparatet.

- Rengjør apparatet etter hver bruk for å sikre optimalt barberingsresultat
- Regelmessig rengjøring sikrer et bedre barberingsresultat.
- Vær forsiktig med varmt vann. Pass på at vannet ikke er så varmt at du brenner deg.

Merk: Det kan lekke ut vann fra kontakten nederst på apparatet når du skyller det. Dette er normalt og er ikke farlig fordi all elektronikk er plassert i et forseglet skall inni barbermaskinen.

Rengjøre skjæreenheten under springen

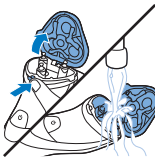

- 1 Slå av apparatet, og koble det fra stikkkontakten.
- 2 Trykk på utløserknappen for å åpne skjæreenheten. Skyll innsiden av barberingsenheten og hårkammeret under varmt vann i 30 sekunder.

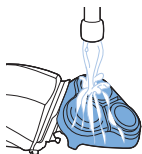

- Skyll skjæreenheten utvendig.
- 3** Lukk skjæreenheten og rist av overflødig vann.

Forsiktig: Vær forsiktig når du rister vannet av skjæreenheten, slik at du ikke slår den mot noe.

Forsiktig: Aldri tørk skjæreenheten og skjeggkammeret med et håndkle eller tørkepapir. Det kan skade skjæreenheten.

- 4** Åpne skjæreenheten på nytt og la den stå åpen, slik at apparatet kan tørke helt.

Grundig rengjøring

Vask skjærehodene grundig en gang i måneden for å sikre optimal ytelse.

- 1** Slå av apparatet, og koble det fra stikkontakten.
- 2** Trykk på utløserknappen for å åpne skjæreenheten. Dra skjæreenheten av apparatet.

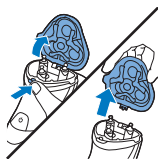

- 3** Vri låsen mot klokken, og fjern holderammen.

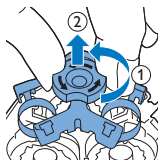

- 4** Ta av og rengjør ett skjærehode om gangen. Hvert skjærehode består av en kniv og en lamelltopp.

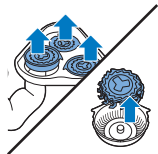

Merk: Ikke rengjør mer enn én kniv og én lamelltopp om gangen, da de sitter parvis. Hvis du blander kniver og lamelltopper, kan det ta flere uker før du får optimal barbering igjen.

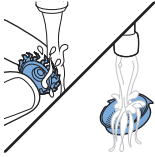

- Ta kniven av barberlamelltoppen og rengjør begge delene under springen.



- 5 Sett kniven tilbake i lamelltoppen.

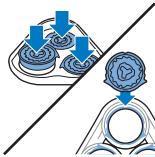

- 6 Plasser skjærehodene tilbake i skjæreenheten.

Merk: Pass på at forhøyningene på begge sidene av skjærehodene passer nøyaktig i sporene på skjærehodeholderen.

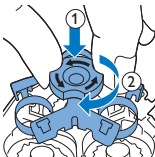

- 7 Sett holderammen tilbake på skjæreenheten, og vri låsen med klokken.

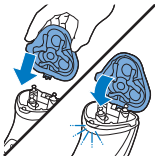

- 8 Sett tappen på skjæreenheten inn i sporet på toppen av apparatet. Lukk deretter skjæreenheten (det skal høres et klikk).

Merk: Hvis skjæreenheten ikke lukkes ordentlig, bør du kontrollere om skjærehodene er plassert riktig, og om holderammen er låst.

Rengjøre trimmeren under springen (kun S3520, S3510)

Rengjør trimmeren hver gang du har brukt den.

- 1 Slå av apparatet, og koble det fra stikkkontakten.

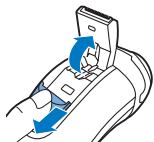

2 Skyv utløserbryteren på trimmeren nedover for å åpne trimmeren.

3 Slå på apparatet og rengjør trimmeren under springen.

4 Slå av apparatet og la trimmeren være åpen, slik at den tørker.

5 Lukk trimmeren (det skal høres et klikk).

Tips: Smør tennene på trimmeren med en dråpe symaskinolje hver sjetten måned for å få optimalt resultat når du bruker trimmeren.

Rengjøre klink-på-skjeggstubbhetten (bare S3520, S3510)

Rengjør klink-på-skjeggstubbhetten etter hver trimming for å sikre optimal ytelse.

Forsiktig: Vær forsiktig med varmt vann. Pass på at vannet ikke er så varmt at du brenner deg.

Tørk aldri skjeggstubbhetten med et håndkle eller tørkepapir, da dette kan føre til at den blir skadet.

1 Ta skjeggstubbhetten av apparatet.

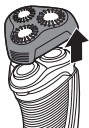



2 Skyll skjeggstubbhetten under varmt vann.



3 Rist forsiktig av overflødig vann, og la skjeggstubbhetten lufttørke.

Oppbevaring

Merk: Vi anbefaler at du lar apparatet tørke før du setter på beskyttelsesdekselet.



Sett på beskyttelsesdekselet for å unngå at skjærehodene skades.

Utskiftning



Vi anbefaler at du bytter skjæreenheten annethvert år for å sikre best mulig resultat. Skift ut skadde skjærehoder umiddelbart. Skjærehodene må erstattes med originale skjærehoder (se 'Bestille tilbehør') fra Philips.

Påminnelse om å bytte

Skjæreenhetssymbolet lyser for å indikere at skjærehodene må byttes.



- 1 Skjæreenhetssymbolet lyser oransje kontinuerlig.
- 2 Slå av apparatet, og koble det fra stikkkontakten.

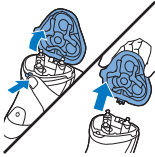

- 3 Trykk på utløserknappen for å åpne skjæreenheten. Dra skjæreenheten av apparatet.

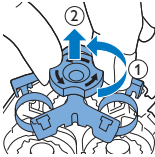

- 4 Vri låsen mot klokken, og fjern holderrammen.

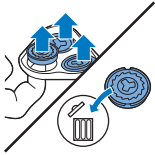

- 5 Fjern skjærehodene fra skjæreenheten, og kast dem.
- 6 Plasser de nye skjærehodene i skjæreenheten.

Merk: Pass på at forhøyningene på begge sidene av skjærehodene passer nøyaktig i sporene på skjærehodeholderen.

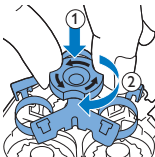

- 7 Sett holderrammen tilbake på skjæreenheten, og vri låsen med klokken.

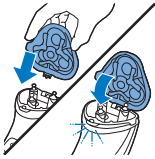

- 8 Sett tappen på skjæreenheten inn i sporet på toppen av apparatet. Lukk deretter skjæreenheten (det skal høres et klikk).

Merk: Hvis skjæreenheten ikke lukkes ordentlig, bør du kontrollere om skjærehodene er plassert riktig, og om holderammen er låst.

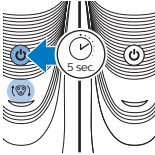

- 9 Trykk på og hold inne av/på-knappen i ca. 5 sekunder for å tilbakestille påminnelsen om å bytte på barbermaskinen. Den oransje lampen slukkes.

Bestille tilbehør

Gå til www.shop.philips.com/service eller din lokale Philips-forhandler for å kjøpe tilbehør eller reservedeler. Du kan også kontakte Philips Forbrukerstøttesenter i ditt eget land (se garantiheftet for hele verden for kontaktdetaljer).

Følgende tilbehør og reservedeler er tilgjengelig:

- SH30 Philips Shaving Heads (skjærehoder)
- HQ110 Philips rensespray for skjærehoder

Resirkulering



- Dette symbolet betyr at dette produktet ikke må avhendes i vanlig husholdningsavfall (2012/19/EU).



- Dette symbolet betyr at produktet inneholder et innebygd oppladbart batteri som ikke skal kastes i vanlig husholdningsavfall (2006/66/EC). Ta med produktet til et offentlig innsamlingssted eller Philips-servicesenter, sånn at batteriet kan fjernes av fagfolk.
- Følg nasjonale bestemmelser om avfallsdeponering av elektriske og elektroniske produkter samt oppladbare batterier. Riktig avfallshåndtering bidrar til å forhindre negative konsekvenser for helse og miljø.

Garanti og støtte

Besøk www.philips.com/support eller se det internasjonale garantiheftet for mer informasjon eller hjelp.

Begrensninger i garantien

Skjærehodene (kniver og lamelltopper) er slitedeler, og dekkes derfor ikke av vilkårene i den internasjonale garantien.

Feilsøking

Dette kapitlet oppsummerer de vanligste problemene som kan oppstå med apparatet. Hvis du ikke kan løse problemet ved hjelp av informasjonen under, gå til www.philips.com/support for en liste med ofte stilte spørsmål, eller ta kontakt med Philips Forbrukerstøttesenter i ditt eget land.

| Problem | Mulig årsak | Løsning |
|---|--|--|
| Apparatet barberer ikke like bra som før. | Skjærehodene er ødelagte eller utslitte. | Bytt skjærehodene (se avsnittet Utskifting). |

| Problem | Mulig årsak | Løsning |
|---|---|---|
| | Lange hår dekker skjærehodene. | Rengjør skjærehodene én etter én (se avsnittet Rengjøring og vedlikehold). |
| | Du har ikke satt skjærehodene riktig inn. | Kontroller at skjærehodene sitter godt på plass i fordypningene (se avsnittet Rengjøring og vedlikehold). |
| Apparatet virker ikke når jeg trykker på av/på-knappen. | Det oppladbare batteriet er utladet. | Lad opp batteriet (se avsnittet Lading). |
| | Apparatet har for høy temperatur. I dette tilfellet virker ikke apparatet lenger. | Når apparatet er tilstrekkelig avkjølt, kan du slå det på igjen. |

Introdução

Parabéns pela sua compra e seja bem-vindo à Philips! Para beneficiar na totalidade da assistência que a Philips oferece, registre o seu produto em www.philips.com/welcome.

Descrição geral (fig. 1)

- 1 Acessório de barba curta de encaixe (apenas S3520 e S3510)
- 2 Acessório de corte
- 3 Botão de libertação do acessório de corte
- 4 Botão ligar/desligar
- 5 Símbolo da cabeça de corte
- 6 Luz de carga
- 7 Tampa de proteção
- 8 Aparador (apenas S3540, S3530, S3520 e S3510)
- 9 Botão de libertação do aparador (apenas S3540, S3530, S3520 e S3510)
- 10 Unidade de alimentação (adaptador, tipo HQ8505)
- 11 Ficha pequena

Informações de segurança importantes

Leia cuidadosamente estas informações importantes antes de utilizar os aparelhos e respetivos acessórios e guarde-as para uma eventual consulta futura. Os acessórios fornecidos podem variar consoante os produtos.

Perigo



- Mantenha a unidade de alimentação seca.

Aviso



- O aparelho pertence à Classe III.
- Para carregar a bateria, utilize apenas a fonte de alimentação destacável (tipo HQ8505) fornecida com o aparelho.
- A unidade de alimentação contém um transformador. Não corte a unidade de alimentação para a substituir por outra ficha, pois isto representa uma situação de perigo.
- Este aparelho pode ser utilizado por crianças com idade igual ou superior a 8 anos e por pessoas com capacidades físicas, sensoriais ou mentais reduzidas ou sem experiência e conhecimentos, caso sejam supervisionadas ou lhes tenham sido dadas instruções relativas à utilização segura do aparelho e se compreenderem os perigos envolvidos. As crianças não devem brincar com o aparelho. A limpeza e manutenção não devem ser efetuadas por crianças sem supervisão.
- Antes de lavar em água corrente, desligue sempre a máquina de barbear da corrente.
- Verifique sempre o aparelho antes de o utilizar. Não utilize o aparelho se este estiver danificado ou partido, pois isto pode provocar ferimentos. Substitua sempre uma peça danificada por uma equivalente de origem.
- Não abra o aparelho para substituir a bateria recarregável.

Cuidado



- Nunca imerja o sistema de limpeza nem a base de carga em água, nem os enxagúe em água corrente.
- Nunca mergulhe a máquina de barbear em água. Não utilize a máquina de barbear no banho ou no duche.
- Não lave a máquina de barbear em água de temperatura superior a 80 °C.
- Utilize este aparelho apenas para o fim a que se destina, conforme indicado no manual do utilizador.
- Por questões de higiene, o aparelho só deve ser utilizado por uma pessoa.
- Nunca utilize ar comprimido, esfregões, agentes de limpeza abrasivos ou líquidos agressivos, tais como petróleo ou acetona, para limpar o aparelho.
- Se a sua máquina de barbear estiver equipada com um sistema de limpeza, utilize sempre o líquido de limpeza original da Philips (recarga ou frasco, dependendo do tipo de sistema de limpeza).
- Coloque sempre o sistema de limpeza sobre uma superfície estável, plana e horizontal para evitar fugas.
- Se o seu sistema de limpeza utiliza uma recarga de limpeza, certifique-se sempre de que o compartimento para recargas está fechado antes de utilizar o sistema de limpeza para limpar ou carregar a máquina de barbear.
- Quando o sistema de limpeza estiver pronto a utilizar, não deve ser deslocado para não haver fugas do líquido de limpeza.

- Pode pingar água da tomada na base da máquina de barbear ao enxaguá-la à torneira. Isto é normal e não é perigoso, visto que todos os componentes eléctricos estão protegidos numa unidade de alimentação isolada no interior da máquina de barbear.
- Não utilize a unidade de alimentação em/perto de tomadas que tenham um ambientador eléctrico, para evitar danos irreparáveis à unidade de alimentação.

Campos electromagnéticos (CEM)

Este aparelho Philips cumpre todas as normas e regulamentos aplicáveis relativos à exposição a campos electromagnéticos.

Geral



- Esta máquina de barbear pode ser limpa em água corrente de forma segura.
- A unidade de alimentação é indicada para voltagens entre 100 e 240 volts.
- A unidade de alimentação transforma 100-240 volts numa tensão segura e baixa inferior a 24 volts.

Carregamento

O carregamento total do aparelho demora cerca de 1 hora (S3540, S3530, S3520, S3510) ou 8 horas (S3130, S3120, S3110). Quando carregar o aparelho pela primeira vez ou se não o utilizar por um longo período de tempo, deixe-o carregar até a luz de carga permanecer continuamente acesa. Um aparelho completamente carregado tem uma autonomia de até 50 minutos (S3540, S3530, S3520, S3510) ou até 45 minutos (S3130, S3120, S3110). O tempo para barbear pode ser inferior a

50 ou 45 minutos, dependendo dos seus hábitos de barbear, das suas rotinas de higiene e do tipo de barba.

Carregar com o adaptador

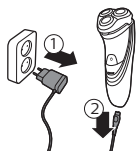

- 1 Introduza a ficha pequena no aparelho.
- 2 Ligue o adaptador à tomada eléctrica.
 - A luz de carregamento indica o estado de carregamento do aparelho (consulte a secção "Indicações de carga" neste capítulo).
- 3 Após a carga, retire a unidade de alimentação da tomada elétrica e retire a ficha pequena do aparelho.

Indicações de carga

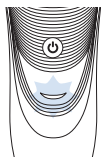

Bateria fraca

- Quando a bateria está quase vazia (quando restam apenas 5 ou menos minutos de barbear), a luz de carga fica intermitente a cor de laranja.
- Quando desligar o aparelho, a luz de carga continua intermitente a cor de laranja durante alguns segundos.

Carga rápida

Quando começa a carregar a bateria vazia, a luz de carregamento fica intermitente alternadamente a cor de laranja e verde. Depois de aprox. 3 minutos, a luz de carregamento fica intermitente apenas a verde. O aparelho contém agora energia suficiente para uma sessão de barbear de 5 minutos.

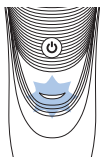

Carregamento

- Quando o aparelho está a carregar, a luz de carga fica intermitente a verde.

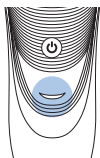

Bateria completamente carregada

- Quando a bateria estiver completamente carregada, a luz de carga acende continuamente a verde.

Nota: Depois de aprox. 30 minutos, a luz de carregamento apaga-se para poupar energia.

Utilizar o aparelho

Nota: Este aparelho pode ser utilizado sem fios ou ligado a uma tomada elétrica.

Sugestões e dicas para barbear

- Faça movimentos circulares durante a utilização. Os movimentos circulares oferecem melhores resultados de barbear do que os movimentos retilíneos.
- A sua pele poderá precisar de 2 a 3 semanas para se adaptar ao sistema de barbear Philips.

Ligar e desligar o aparelho

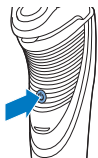

- 1 Para ligar o aparelho, prima o botão ligar/desligar uma vez.
- 2 Para desligar o aparelho, prima o botão ligar/desligar uma vez.

Corte

- 1 Ligue o aparelho.



- 2 Passe as cabeças de corte sobre a pele, efetuando movimentos circulares.
- 3 Depois do barbear, desligue o aparelho.
- 4 Limpe o aparelho (consulte o capítulo “Limpeza e manutenção”).

Aparar (apenas S3540, S3530, S3520 e S3510)

Pode utilizar o aparador para aparar as patilhas e o bigode.



- 1 Pressione o botão de libertação do aparador para abrir o aparador.
- 2 Ligue o aparelho.



- Pode agora utilizar o aparador.
- 3 Depois de aparar, desligue o aparelho.
 - 4 Limpe o aparador (consulte o capítulo “Limpeza e manutenção”).

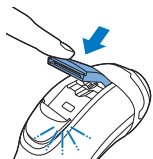

- 5 Feche o aparador até ouvir um estalido.

Aparar com o acessório de barba curta de encaixe (apenas S3520 e S3510)

Pode utilizar o acessório de barba curta para aparar a um comprimento de barba de 3 dias ou para manter a barba com um comprimento de 1 mm.

- Para obter os melhores resultados com o acessório de barba curta, a pele e os pelos devem estar secos.

- O comprimento máximo da barba para utilizar o acessório de barba curta é uma barba de 7 dias.

- Deve utilizar o acessório de barba curta para aparar apenas acima do pescoço..



- 1 Coloque o acessório de barba curta de encaixe no aparelho.

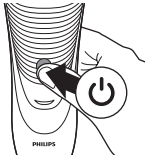

- 2 Para ligar o aparelho, prima o botão ligar/desligar uma vez.



- 3 Pressione ligeiramente o aparelho contra a pele. Para obter os melhores resultados, efetue movimentos retilíneos e circulares.

- 4 Para desligar o aparelho, prima o botão ligar/desligar uma vez.

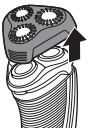

- 5 Retire o acessório de barba curta do aparelho.

- 6 Limpe o aparelho e o acessório de barba curta após cada utilização.

Limpeza e manutenção

Perigo: Retire o cabo amovível da parte portátil antes da limpeza desta com água.

Atenção: Nunca utilize ar comprimido, esfregões, agentes de limpeza abrasivos ou líquidos agressivos, tais como petróleo ou acetona, para limpar o aparelho.

- Limpe o aparelho após cada utilização para obter o melhor desempenho de corte.
- Uma limpeza regular garante melhores resultados de barbear.
- Tenha cuidado com a água quente. Verifique sempre se a água não está demasiado quente para evitar queimar as mãos.

Nota: Pode pingar água da tomada na base do aparelho ao enxaguá-lo. Isto é normal e não é perigoso, visto que todos os componentes elétricos estão protegidos numa unidade de alimentação isolada no interior da máquina de barbear.

Lavar o acessório de corte em água corrente

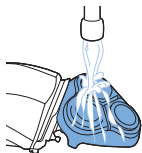
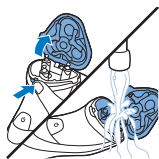

- 1 Desligue o aparelho e certifique-se de que está desligado da tomada elétrica.
 - 2 Prima o botão de libertação para abrir o acessório de corte. Enxague o interior da unidade de corte e a câmara de recolha dos pelos em água quente corrente durante 30 segundos.
- Enxague o exterior do acessório de corte.
- 3 Feche o acessório de corte e sacuda o excesso de água.

Atenção: Tenha cuidado para não bater com a unidade de corte contra algo ao sacudir o excesso de água.

Atenção: Nunca seque a unidade de corte e a câmara de recolha de pelos com uma toalha ou papel, pois isto pode danificar a unidade de corte.

- Abra novamente o acessório de corte e deixe-o aberto para permitir que o aparelho seque completamente.

Limpeza profunda

Limpe as cabeças de corte a fundo uma vez por mês para obter um desempenho ideal.

- Desligue o aparelho e certifique-se de que está desligado da tomada elétrica.
- Prima o botão de libertação para abrir o acessório de corte. Retire o acessório de corte do aparelho.

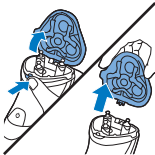

- Rode a patilha para a esquerda retire a armação de fixação.

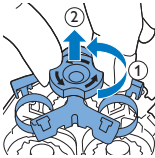

- Retire e limpe uma cabeça de corte de cada vez. Cada cabeça de corte é composta por um elemento de corte e uma proteção.

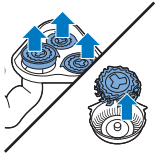

Nota: Não limpe mais do que um conjunto lâmina/proteção de cada vez já que estes constituem pares. Se, por acaso, alterar os conjuntos lâmina/proteção, a eficácia da máquina diminuirá e só passadas algumas semanas voltará ao normal.

- Retire a lâmina da proteção de corte e limpe ambas as peças sob água corrente.

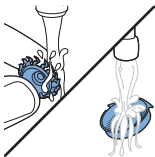



- 5** Coloque o elemento de corte novamente na proteção.

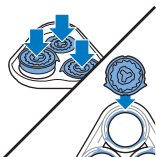

- 6** Volte a colocar as cabeças de corte no acessório de corte.

Nota: certifique-se de que as saliências nas cabeças de corte encaixam com exatidão nas reentrâncias do suporte da cabeça de corte.

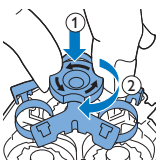

- 7** Volte a colocar a armação de fixação no acessório de corte e rode a patilha para a direita.

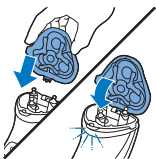

- 8** Introduza a saliência do acessório de corte na ranhura na parte superior do aparelho. Depois, feche o acessório de corte até ouvir um estalido.

Nota: Se não conseguir fechar facilmente a unidade de corte, confirme se as cabeças de corte foram introduzidas corretamente e se a armação de fixação está fixa.

Lavar o aparador em água corrente (apenas S3520, S3510)

Limpe o aparador sempre que o utilizar.

- 1** Desligue o aparelho e certifique-se de que está desligado da tomada elétrica.

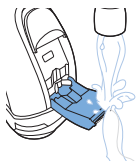
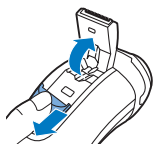

- 2 Pressione o botão de liberação do aparador para abrir o aparador.
- 3 Ligue o aparelho e limpe o aparador sob água corrente.
- 4 Desligue o aparelho e deixe o aparador aberto para secar.
- 5 Feche o aparador até ouvir um estalido.

Sugestão: De seis em seis meses, lubrifique os dentes do aparador com uma gota de óleo para máquinas de costura de modo a obter o melhor desempenho ao aparar.

Limpar o acessório de barba curta de encaixe (apenas S3520 e S3510)

Limpe o acessório de barba curta após cada utilização para obter o melhor desempenho.

Atenção: Tenha cuidado com a água quente. Verifique sempre se a água não está demasiado quente para evitar queimar as mãos.

Nunca seque o acessório de barba curta com uma toalha ou um toalhete, pois pode danificá-lo.

- 1 Retire o acessório de barba curta do aparelho.

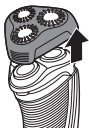



- 2 Enxague o acessório de barba curta em água corrente morna.



- 3 Sacuda cuidadosamente o excesso de água e deixe o acessório de barba curta secar ao ar.

Arrumação

Nota: Aconselhamo-lo a deixar o aparelho secar antes de colocar a tampa de proteção.

Coloque a tampa de proteção no aparelho para evitar danos.



Substituição



Para o desempenho máximo de corte, é aconselhável substituir as cabeças de corte a cada dois anos. Substitua imediatamente cabeças de corte danificadas. Substitua sempre as cabeças de corte por cabeças (consultar 'Encomendar acessórios') de corte originais da Philips.

Lembrete de substituição

O símbolo da unidade de corte acender-se-á para indicar que as cabeças de corte devem ser substituídas.



- 1 O símbolo da unidade de corte permanece continuamente aceso a cor de laranja.
- 2 Desligue o aparelho e certifique-se de que está desligado da tomada elétrica.

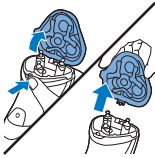

- 3 Prima o botão de libertação para abrir o acessório de corte. Retire o acessório de corte do aparelho.

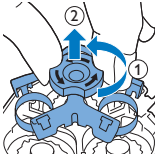

- 4 Rode a patilha para a esquerda retire a armação de fixação.

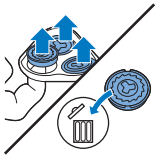

- 5 Retire as cabeças de corte do acessório de corte e elimine-as.
- 6 Coloque novas cabeças de corte no acessório de corte.

Nota: certifique-se de que as saliências nas cabeças de corte encaixam com exatidão nas reentrâncias do suporte da cabeça de corte.

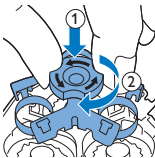

- 7 Volte a colocar a armação de fixação no acessório de corte e rode a patilha para a direita.

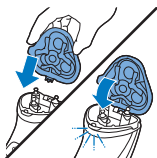

- 8 Introduza a saliência do acessório de corte na ranhura na parte superior do aparelho. Depois, feche o acessório de corte até ouvir um estalido.

Nota: Se não conseguir fechar facilmente a unidade de corte, confirme se as cabeças de corte foram introduzidas corretamente e se a armação de fixação está fixa.

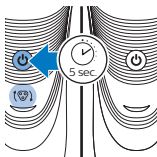

- 9 Mantenha o botão ligar/desligar premido durante 5 segundos para repor o lembrete de substituição na máquina de barbear. A luz cor de laranja apaga-se.

Encomendar acessórios

Para comprar acessórios ou peças sobresselentes, visite www.shop.philips.com/service ou dirija-se ao seu revendedor Philips. Também pode contactar o Centro de Apoio ao Cliente da Philips no seu país (consulte os dados de contacto no folheto de garantia mundial).

Estão disponíveis os seguintes acessórios e peças sobresselentes:

- SH30 Cabeças de Corte Philips.
- HQ110 Spray para limpeza das cabeças de corte Philips

Reciclagem



- Este símbolo significa que este produto não deve ser eliminado juntamente com os resíduos domésticos comuns (2012/19/UE).



- Este símbolo significa que este produto contém uma bateria recarregável incorporada que não deve ser eliminada juntamente com os resíduos domésticos comuns (2006/66/CE). Leve o seu produto a um ponto de recolha oficial ou a um centro de assistência Philips para que um técnico qualificado retire a bateria recarregável.
- Cumpra as regras nacionais de recolha selectiva de produtos eléctricos e electrónicos, e pilhas recarregáveis. A eliminação correcta ajuda a evitar consequências prejudiciais para o meio ambiente e a saúde pública.

Garantia e assistência

Se precisar de informações ou assistência, visite **www.philips.com/support** ou leia o folheto da garantia internacional.

Restrições à garantia

As cabeças de corte (lâminas e proteções) não estão abrangidas pelos termos da garantia internacional, uma vez que estão sujeitas a desgaste.

Resolução de problemas

Este capítulo resume os problemas mais comuns que pode ter com o aparelho. Se não conseguir resolver o problema com as informações fornecidas a seguir, visite www.philips.com/support para consultar uma lista de perguntas frequentes ou contacte o Centro de Apoio ao Cliente no seu país.

| Problema | Possível causa | Solução |
|--|--|--|
| O aparelho não corta tão bem como inicialmente. | As cabeças de corte estão danificadas ou gastas. | Substitua as cabeças de corte (consulte o capítulo "Substituição"). |
| | Pelos mais longos obstruem as cabeças de corte. | Limpe as cabeças de corte uma por uma (consulte o capítulo "Limpeza e manutenção"). |
| | Não introduziu as cabeças de corte corretamente. | Certifique-se de que as saliências existentes nas cabeças de corte encaixam perfeitamente nas reentrâncias (consulte o capítulo "Limpeza e manutenção"). |
| O aparelho não funciona quando primo o botão ligar/desligar. | A bateria recarregável está vazia. | Recarregar a bateria (consulte o capítulo "Carregamento"). |
| | A temperatura do aparelho é demasiado alta. Neste caso, o aparelho não funciona. | Logo que a temperatura do aparelho tenha baixado o suficiente, pode ligá-lo novamente. |

Johdanto

Onnittelut ostoksestasi – ja tervetuloa Philips-käyttäjien joukkoon! Saat parhaan mahdollisen hyödyn Philipsin palveluista rekisteröimällä tuotteesi osoitteessa www.philips.com/welcome.

Laitteen osat (kuva 1)

- 1 Helposti kiinnitettävä sänkiosa (vain S3520, S3510)
- 2 Teräyksikkö
- 3 Teräyksikön vapautuspainike
- 4 Virtapainike
- 5 Ajopään kuvake
- 6 Latauksen merkkivalo
- 7 Suojus
- 8 Trimmeri (vain S3540, S3530, S3520, S3510)
- 9 Trimmerin vapautuskytkin (vain S3540, S3530, S3520, S3510)
- 10 Virtalähde (verkkolaite, tyyppi HQ8505)
- 11 Pieni liitin

Tärkeitä turvallisuustietoja

Lue nämä tärkeät tiedot huolellisesti ennen laitteen ja sen lisäosien ensimmäistä käyttökertaa ja säilytä ne myöhempää käyttöä varten. Toimitukseen sisältyvät lisäosat voivat vaihdella tuotekohtaisesti.

Vaara



- Pidä virtalähde kuivana.

Varoitus



- Tämä on rakenteeltaan III-luokan laite.
- Käytä akun lataamiseen vain laitteen mukana toimitettua irrotettavaa virtalähdettä (tyyppiä HQ8505).
- Virtalähteessä on jännitemuuntaja. Älä katkaise virtalähteen johtoa ja vaihda siihen toista pistoketta, koska tämä aiheuttaa vaaratilanteen.
- Laitetta voivat käyttää myös yli 8-vuotiaat lapset ja henkilöt, joiden fyysinen tai henkinen toimintakyky on rajoittunut tai joilla ei ole kokemusta tai tietoa laitteen käytöstä, jos heitä on neuvottu laitteen turvallisesta käytöstä tai tarjolla on turvallisen käytön edellyttämä valvonta ja jos he ymmärtävät laitteeseen liittyvät vaarat. Lasten ei pidä leikkiä laitteella. Lasten ei saa antaa puhdistaa tai huoltaa laitetta ilman valvontaa.
- Irrota laite sähköverkosta aina ennen sen puhdistamista vesihanalla.
- Tarkista laite aina ennen kuin käytät sitä. Älä käytä laitetta, jos se on vaurioitunut, koska sen käyttö saattaa tällöin aiheuttaa vammoja. Vaihda vahingoittuneen osan tilalle aina alkuperäisen tyyppinen osa.
- Älä avaa laitetta akun vaihtamista varten.

Varoitus



- Älä upota puhdistusjärjestelmää tai lataustelinettä veteen äläkä huuhtele niitä vesihanalla.
- Älä upota parranajokonetta veteen. Älä käytä parranajokonetta kylvyssä tai suihkussa.
- Huuhtele parranajokone enintään 60-asteisella vedellä.
- Käytä tätä laitetta vain tarkoituksenmukaisesti käyttöoppaassa esitetyllä tavalla.

- Hygieniasyistä laitetta suositellaan vain yhden henkilön käyttöön.
- Älä käytä paineilmaa, naarmuttavia tai syövyttäviä puhdistusaineita tai -välineitä (kuten bensiiniä tai asetonia) laitteen puhdistamiseen.
- Jos parranajokoneessa on mukana puhdistusjärjestelmä, käytä vain Philipsin alkuperäistä puhdistusnestettä (patruunassa tai pullossa järjestelmän mukaan).
- Aseta puhdistusjärjestelmä aina tukevalle, tasaiselle ja vaakasuoralle pinnalle vuotojen ehkäisemiseksi.
- Jos puhdistusjärjestelmässä käytetään puhdistuspatruunoita, varmista aina, että patruunalokeron kansi on kiinni, ennen kuin käytät järjestelmää parranajokoneen puhdistamiseen tai lataamiseen.
- Kun puhdistusjärjestelmä on käyttövalmis, sitä ei saa siirtää, sillä laitteesta saattaa tällöin vuotaa puhdistusnestettä.
- Parranajokoneen alaosassa olevasta liittimestä saattaa vuotaa vettä huuhtelun yhteydessä. Tämä on normaalia, eikä siitä aiheudu vaaraa, koska kaikki elektroniset osat ovat tiiviissä virtayksikössä parranajokoneen sisällä.
- Älä käytä virtalähdettä sellaisissa pistorasioissa tai sellaisten pistorasioiden lähellä, joissa on sähköisiä ilmanraikastimia, sillä virtalähde voi vahingoittaa pysyvästi.

Sähkömagneettiset kentät (EMF)

Tämä laite (Philips) vastaa kaikkia sähkömagneettisille kentille (EMF) altistumista koskevia standardeja ja säännöksiä.

Yleistä



- Parranajokoneen voi huuhdella juoksevilla vedellä.
- Virtalähde soveltuu 100–240 voltin verkkojännitteelle.
- Virtalähde muuttaa 100–240 voltin jännitteen turvalliseksi alle 24 voltin jännitteeksi.
- Käyttöään enintään: Lc = 69 dB(A)

Lataaminen

Laitteen lataaminen täyteen kestää noin 1 tunnin (S3540, S3530, S3520, S3510) tai 8 tuntia (S3130, S3120, S3110). Kun lataat laitteen ensimmäisen kerran tai pitkän tauon jälkeen, anna sen latautua, kunnes latauksen merkkivalo palaa jatkuvasti. Täyteen ladatun laitteen toiminta-aika on 50 minuuttia (S3540, S3530, S3520, S3510) tai 45 minuuttia (S3130, S3120, S3110). Ajoaika voi olla alle 50 tai 45 minuuttia parranajo- ja puhdistustavoista sekä parran tyypistä riippuen.

Lataaminen verkkolaitteella

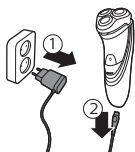

- 1** Työnnä pienempi liitin laitteeseen.
- 2** Yhdistä verkkolaite pistorasiaan.
 - Latauksen merkkivalo näyttää laitteen latauksen tilan (lisätietoja on tämän luvun kohdassa Latausilmaisimet).
- 3** Irrota lataamisen jälkeen virtalähde pistorasiasta ja pieni liitin laitteesta.

Latausilmaisimet

Lataus vähissä

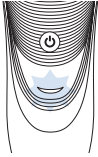

- Kun akku on lähes tyhjä (jäljellä on enintään 5 minuuttia käyttöaikaa), latauksen merkkivalo alkaa vilkkua oranssina.
- Kun katkaiset laitteesta virran, latauksen merkkivalo vilkkuu oranssina muutaman sekunnin.

Nopea lataus

Kun aloitat tyhjän akun lataamisen, latauksen merkkivalo vilkkuu vuorotellen oranssina ja vihreänä. Noin 3 minuutin kuluttua latauksen merkkivalo alkaa vilkkua vihreänä. Laitteessa on nyt tarpeeksi virtaa 5 minuutin ajoa varten.

Lataaminen

- Kun laite latautuu, latauksen merkkivalo vilkkuu vihreänä.

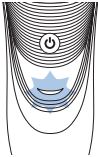

Akku täynnä

- Kun akku on täysin ladattu, latauksen merkkivalo palaa tasaisen vihreänä.

Huomautus: Noin 30 minuutin kuluttua latauksen merkkivalo sammuu energian säästämiseksi.

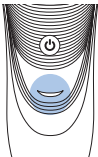

Käyttö

Huomautus: Tätä laitetta voi käyttää ilman johtoa tai kytkettynä pistorasiaan.

Parranajon vinkkejä

- Tee pyöriä liikkeitä käytön aikana. Pyöriä liikkeitä saa paremman ajotuloksen kuin suorilla vedoilla.
- Iho tottuu Philips-ajojärjestelmään 2–3 viikossa.

Laitteen virran kytkeminen ja katkaiseminen

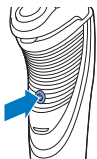

- 1 Käynnistä laite painamalla virtapainiketta kerran.
- 2 Sammuta laite painamalla kerran virtapainiketta.

Parran ajaminen



- 1 Käynnistä laite.
- 2 Liikuta ajopäitä iholla pyöriin liikkein.
- 3 Katkaise laitteen virta ajamisen jälkeen.
- 4 Puhdista laite (katso kohta Puhdistus ja hoito).

Trimmaaminen (vain S3540, S3530, S3520, S3510)

Voit käyttää trimmeriä pulisonkien ja viiksien siistimiseen.



- 1 Avaa trimmeri työntämällä sen vapautuskytkintä alaspäin.
- 2 Kytke laite päälle.



- Voit nyt aloittaa trimmaamisen.
- 3 Katkaise laitteen virta trimmaamisen jälkeen.
 - 4 Puhdista trimmeri (katso kohta Puhdistus ja hoito).

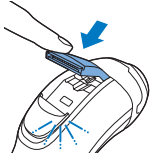

- 5 Sulje trimmeri siten, että se napsahtaa kiinni.

Trimmaaminen käyttämällä helposti kiinnitettävää sänkiosaa (vain S3520, S3510)

Helposti kiinnitettävää sänkiosaa käyttämällä voit trimmata partasi 3 päivän sängin pituuteen tai säilyttää 1 mm:n sängin.

- Saavutat parhaan tuloksen helposti kiinnitettävällä sänkiosalla, kun iho ja ihokarvat ovat kuivia..
- Helposti kiinnitettävää sänkiosaa käyttämällä sängin pituudeksi voidaan trimmata enintään 7 päivän sänkeä vastaava pituus.
- Helposti kiinnitettävä sänkiosa on tarkoitettu käytettäväksi vain kaulalinjan yläpuolella..



- 1 Aseta helposti kiinnitettävä sänkiosa laitteeseen.

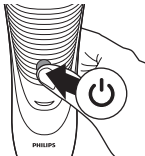

- 2 Käynnistä laite painamalla virtapainiketta kerran.



- 3 Paina laitetta kevyesti ihoa vasten. Saavutat parhaan tuloksen käyttämällä sekä suoria vetoja että pyöriä liikkeitä.
- 4 Sammuta laite painamalla kerran virtapainiketta.
- 5 Vedä sänkiosa irti laitteesta.
- 6 Puhdista laite ja helposti kiinnitettävä sänkiosa jokaisen käyttökerran jälkeen.

Puhdistus ja huolto

Vaara Poista irrotettava johto kädessä pidettävästä osasta ennen osan puhdistamista vedellä.

Varoitus: Älä käytä paineilmaa, naarmuttavia tai syövyttäviä puhdistusaineita tai -välineitä (kuten bensiiniä tai asetonia) laitteen puhdistamiseen.

- Saat parhaan ajotuloksen, kun puhdistat laitteen jokaisen ajokerran jälkeen.
- Säännöllinen puhdistus takaa hyvän ajotuloksen.
- Ole varovainen kuuman veden kanssa. Varmista aina, ettei vesi ole liian kuumaa, jotta et polta käsiäsi.

Huomautus: Laitteen alaosassa olevasta liittimestä saattaa vuotaa vettä huuhtelun yhteydessä. Tämä on normaalia, eikä siitä aiheudu vaaraa, koska kaikki elektroniset osat ovat tiiviissä virtayksikössä parranajokoneen sisällä.

Teräyksikön puhdistaminen juoksevalla vedellä

- 1 Katkaise laitteen virta ja varmista, että se on irrotettu pistorasiasta.

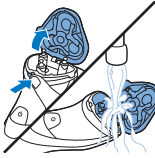

- 2 Paina irrotuspainiketta ja käännä ajopää auki. Huuhtele ajopäätä ja partakarvasäiliötä kuumalla juoksevilla vedellä 30 sekunnin ajan.

- Huuhtele ajopäää ulkopuolelta.
- 3 Sulje ajopää ja ravista liika vesi pois.

Varoitus: Varo iskemästä ajopäätä mitään vasten ravistaessasi sitä kuivaksi.

Varoitus: Älä kuivaa ajopäätä tai partakarvasäiliötä pyyheliinalla tai paperipyyhkeellä, ettet vahingoita sitä.

- 4 Avaa ajopää uudelleen ja jätä auki, niin että laite kuivuu täysin.

Perusteellinen puhdistus

Puhdista teräyksiköt perusteellisesti kerran kuukaudessa, jotta ne toimivat parhaalla mahdollisella tavalla.

- 1 Katkaise laitteen virta ja varmista, että se on irrotettu pistorasiasta.
- 2 Paina irrotuspainiketta ja käännä ajopää auki. Irrota ajopää laitteesta.

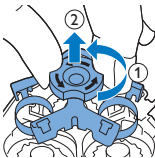
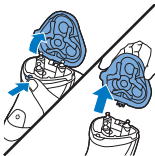

- 3 Käännä lukitsinta vastapäivään ja irrota kiinnityskehikko.

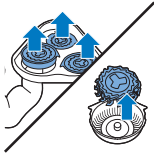

- 4 Irrota ja puhdista yksi teräyksikkö kerrallaan. Kussakin teräyksikössä on terä ja teräsäleikkö.

Huomautus: Puhdista kerralla vain yksi terä ja teräsäleikkö, sillä ne on hiottu pareittain. Jos sekoitat terät ja teräsäleiköt keskenään, saattaa kestää useita viikkoja, ennen kuin ajotulos on palautunut ennalleen.

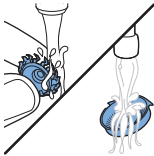

- Irrota terä teräsäleiköstä ja puhdista molemmat osat juoksevilla vedellä.



- 5 Aseta terä takaisin teräsäleikköön.

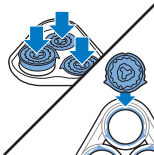

- 6 Aseta teräyksiköt takaisin ajopäähän.

Huomautus: Varmista, että ajopäiden ulokkeet asettuvat kunnolla ajopään pidikkeen syvennyksiin.

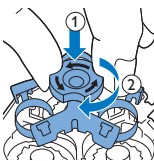

- 7 Aseta kiinnityskehikko takaisin ajopäähän ja käännä lukitsinta myötäpäivään.

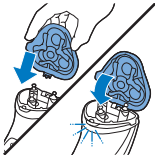

- 8** Aseta ajopään kieleke laitteen päällä olevaan aukkoon. Sulje sitten ajopää siten, että se napsahtaa kiinni.

Huomautus: Jos ajopää ei sulkeudu helposti, tarkista, ovatko teräyksiköt oikeassa asennossa ja kiinnityskehikko lukittu.

Trimmerin puhdistaminen juoksevilla vedellä (vain S3520, S3510)

Puhdista trimmeri jokaisen käyttökerran jälkeen.

- 1** Katkaise laitteen virta ja varmista, että se on irrotettu pistorasiasta.
- 2** Avaa trimmeri työntämällä sen vapautuskytkintä alaspäin.



- 3** Käynnistä laite ja puhdista trimmeri juoksevilla vedellä.
- 4** Katkaise laitteesta virta ja jätä trimmeri auki, jotta se pääsee kuivumaan.
- 5** Sulje trimmeri siten, että se napsahtaa kiinni.



Vinkki: Saat trimmerillä parhaan tuloksen, kun levität trimmerin terään pisaran ompelukoneöljyä kerran puolessa vuodessa.



Helposti kiinnitettävän sänkiosan puhdistaminen (vain S3520, S3510)

Laitteen suorituskyky pysyy parhaana, kun puhdistat helposti kiinnitettävän sänkiosan jokaisen käyttökerran jälkeen.

Varoitus: Ole varovainen kuuman veden kanssa. Varmista aina, ettei vesi ole liian kuumaa, jotta et polta käsiäsi.

Älä koskaan kuivaa helposti kiinnitettävää sänkiosaa pyyheliinalla tai paperipyyhkeellä, sillä se saattaa vahingoittaa sänkiosaa.

1 Irrota sänkiosa laitteesta.



2 Huuhtele sänkiosa lämpimällä juoksevilla vedellä.



3 Poista ylimääräinen vesi ravistelemalla sänkiosaa ja anna sen kuivua.



Säilytys

Huomautus: Suosittelemme, että annat laitteen kuivua, ennen kuin asetat suojuksen paikalleen.

Laita suojuks suojukseen vaurioiden välttämiseksi.



Vaihto



Parhaan ajotuloksen saamiseksi suosittelemme ajopäiden vaihtamista kahden vuoden välein. Vaihda vahingoittuneet teräyksiköt heti. Vaihda teräyksiköt aina Philipsin alkuperäisiin ajopäihin (katso 'Tarvikkeiden tilaaminen').

Muistutus vaihtamisesta

Ajopään kuvake syttyy, kun teräyksiköt on vaihdettava.



- 1 Ajopään kuvake palaa oranssina jatkuvasti.
- 2 Katkaise laitteen virta ja varmista, että se on irrotettu pistorasiasta.

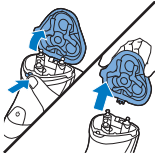

- 3 Paina irrotuspainiketta ja käännä ajopää auki. Irrota ajopää laitteesta.

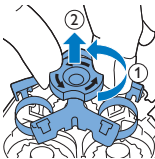

- 4 Käännä lukitsinta vastapäivään ja irrota kiinnityskehikko.

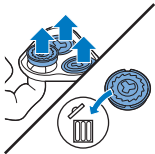

- 5 Poista teräyksiköt ajopäästä ja hävitä ne.
- 6 Aseta uudet teräyksiköt ajopäähän.

Huomautus: Varmista, että ajopäiden ulokkeet asettuvat kunnolla ajopään pidikkeen syvennyksiin.

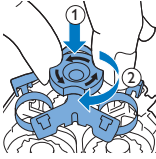

- 7 Aseta kiinnityskehikko takaisin ajopäähän ja käännä lukitsinta myötäpäivään.

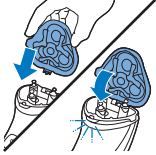

- 8 Aseta ajopään kieleke laitteen päällä olevaan aukkoon. Sulje sitten ajopää siten, että se napsahtaa kiinni.

Huomautus: Jos ajopää ei sulkeudu helposti, tarkista, ovatko teräyksiköt oikeassa asennossa ja kiinnityskehikko lukittu.

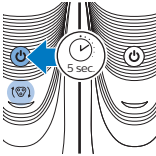

- 9 Nollaa parranajokoneen ajopäiden vaihtomuistutus painamalla virtapainiketta 5 sekunnin ajan. Oranssi merkkivalo sammuu.

Tarvikkeiden tilaaminen

Voit ostaa tarvikkeita ja varaosia osoitteesta www.shop.philips.com/service ja Philips-jälleenmyyjiltä. Voit myös ottaa yhteyttä oman maasi Philips-asiakaspalveluun (eri maiden tukipuhelinnumerot on lueteltu takuulehtisessä).

Saatavilla ovat seuraavat tarvikkeet ja varaosat:

- Philips SH30 -teräyksiköt
- HQ110 Philips-parranajokoneen ajopään puhdistussuihke

Kierrätys



- Tämä merkki tarkoittaa sitä, että tätä tuotetta ei saa hävittää tavallisen kotitalousjätteen mukana (2012/19/EU).



- Tämä merkki tarkoittaa, että tuote sisältää kiinteän ladattavan akun, jota ei saa hävittää tavallisen kotitalousjätteen mukana (2006/66/EY). Toimita laite viralliseen keräyspisteeseen tai Philipsin valtuuttamaan huoltoliikkeeseen, jossa ammattilaiset irrottavat akun.
- Noudata oman maasi sähkö- ja elektroniikkalaitteiden sekä akkujen ja paristojen kierrätystä ja hävittämistä koskevia sääntöjä. Asianmukainen hävittäminen auttaa ehkäisemään ympäristölle ja ihmisille koituvia haittavaikutuksia.

Takuu ja tuki

Jos haluat tukea tai lisätietoja, käy Philipsin verkkosivuilla osoitteessa

www.philips.com/support tai lue kansainvälinen takuulehtinen.

Takuun rajoitukset

Kansainvälinen takuu ei koske teräyksikköjä (terät ja teräsleiköt), koska ne kuluvat käytössä.

Vianmääritys

Tähän osaan on koottu tavallisimmat laitteen käytössä ilmenevät ongelmat. Ellet löydä ongelmaasi ratkaisua seuraavista tiedoista, lue osoitteesta www.philips.com/support vastauksia

usein kysyttyihin kysymyksiin tai ota yhteys maasi asiakaspalveluun.

| Ongelma | Mahdollinen syy | Ratkaisu |
|--|---|--|
| Laite ei toimi enää niin hyvin kuin aluksi. | Teräyksiköt ovat vahingoittuneet tai kuluneet. | Vaihda teräyksiköt (katso kohta Varaosat). |
| | Pitkät karvat häiritsevät teräyksiköiden toimintaa. | Puhdista teräyksiköt yksi kerrallaan (katso kohta Puhdistus ja hoito). |
| | Teräyksiköt eivät ole kunnolla paikoillaan. | Tarkista, että teräyksiköt asettuvat kunnolla syvennyksiin (katso kohta Puhdistus ja hoito). |
| Laite ei käynnisty, kun virtakytkintä painetaan. | Ladattava akku on tyhjä. | Lataa akku (katso kohta Lataaminen). |
| | Laite on lämmennyt liikaa. Laite ei tällöin toimi. | Kun laitteen lämpötila on laskenut riittävästi, voit käynnistää sen uudelleen. |

Inledning

Grattis till ditt inköp och välkommen till Philips! Få ut mesta möjliga av den support Philips erbjuder genom att registrera din produkt på www.philips.com/welcome.

Allmän beskrivning (bild 1)

- 1 Stubbkam med klickfäste (endast S3520 och S3510)
- 2 Skärhuvud
- 3 Frigöringsknapp för skärhuvudet
- 4 På/av-knapp
- 5 Symbol för rakhuvud
- 6 Laddningslampa
- 7 Skyddskåpa
- 8 Trimmer (endast S3540, S3530, S3520 och S3510)
- 9 Frigöringsknapp för trimmerz (endast S3540, S3530, S3520 och S3510)
- 10 Strömförsörjningsenhet (adapter av typ HQ8505)
- 11 Liten kontakt

Viktig säkerhetsinformation

Läs den här viktiga informationen noggrant innan du använder apparaten och dess tillbehör. Spara det här häftet för framtida bruk. Olika tillbehör kan medfölja olika modeller.

Fara



- Blöt inte ned strömförsörjningsenheten.

Varning



- Apparaten är en Klass II-konstruktion.
- Använd endast den löstagbara nätadapter (HQ8505) som medföljer apparaten för att ladda batteriet.
- Nätadaptern innehåller en transformator. Modifiera inte strömförsörjningsenheten med någon annan typ av kontakt, eftersom det kan medföra risker.
- Den här apparaten kan användas av barn från 8 år och uppåt och av personer med olika funktionshinder, eller som inte har kunskap om hur apparaten används, så länge de övervakas och får anvisningar om säker användning och förstår vilka risker som föreligger. Barn ska inte leka med apparaten. Rengöring och underhåll ska inte utföras av barn utan övervakning.
- Dra alltid ur rakapparatens stickpropp innan du rengör den under rinnande vatten.
- Kontrollera alltid apparaten innan du använder den. Använd inte apparaten om den är skadad eftersom det kan medföra risk för personskador. Skadade delar ska alltid bytas ut mot originaldelar.
- Öppna inte apparaten för att byta ut det laddningsbara batteriet.

Varning!



- Sänk aldrig ned rengöringssystemet eller laddningsstället i vatten och skölj inte heller komponenterna under kranen.
- Doppa aldrig rakapparaten i vatten. Använd inte rakapparaten i badet eller duschen.
- Använd aldrig vatten som är varmare än 60 °C när du sköljer rakapparaten.
- Använd endast apparaten för de ändamål som framgår av användarhandboken.

- Av hygieniska skäl bör apparaten endast användas av en person.
- Använd aldrig tryckluft, skursvampar, slipande rengöringsmedel eller vätskor som bensin eller acetone för att rengöra enheten.
- Om rakapparaten levereras med ett rengöringssystem ska du alltid använda Philips originalrengöringsvätska (patron eller flaska beroende på typen av rengöringssystem).
- Ställ alltid rengöringssystemet på en stabil, jämn, horisontell yta för att undvika läckage.
- Om en rengöringskassett används till rengöringssystemet ska du se till att patronfacket är stängt innan du använder rengöringssystemet eller rengör/laddar rakapparaten.
- Flytta inte rengöringssystemet när det är klart för användning. Då kan rengöringsvätska läcka ut.
- Det kan droppa vatten från kontakten längst ned på rakapparaten när du sköljer den. Det är normalt och inte farligt, eftersom all elektronik är inkapslad i en försluten strömenhet inuti rakapparaten.
- Använd inte strömförsörjningsenheten i eller i närheten av vägguttag där det finns en elektrisk luftrenare eftersom detta kan ge upphov till permanenta skador på strömförsörjningsenheten.

Elektromagnetiska fält (EMF)

Den här Philips-apparaten uppfyller alla tillämpliga standarder och regler gällande exponering av elektromagnetiska fält.

Allmänt



- Den här rakapparaten kan rengöras på ett säkert sätt under kranen.
- Nätadaptern är avsedd för nätspänningar på 100–240 volt.
- Strömförsörjningsenheten omvandlar 100–240 volt till en säker låg spänning på under 24 volt.
- Max. ljudnivå: Lc = 69 dB (A)

Laddning

Det tar cirka 1 timme (S3540, S3530, S3520 och S3510) eller 8 timmar (S3130, S3120 och S3110) att ladda apparaten fullständigt. När du laddar apparaten första gången eller när den inte har använts under en längre period måste den laddas tills laddningslampan lyser med fast sken. När apparaten är fulladdad har den en raktid på upp till 50 minuter (S3540, S3530, S3520 och S3510) eller 45 minuter (S3130, S3120 och S3110). Raktiden kan vara mindre än 50 eller 45 minuter beroende på rakningsvanor, rengöringsvanor eller skäggtyp.

Ladda med adaptern

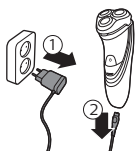

- 1 Sätt i den lilla kontakten i apparaten.
- 2 Sätt i adaptern i vägguttaget.
 - Laddningslampan visar apparatens laddningsstatus (se avsnittet Laddningsindikeringar i det här kapitlet).
- 3 När laddningen är klar drar du ur nätadaptern ur eluttaget och drar ur den lilla kontakten ur apparaten.

Laddningsindikering

Låg batterinivå

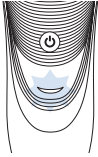

- När batteriet nästan är tomt (när det återstår 5 minuter eller mindre) börjar laddningslampan blinka orange.
- När du stänger av apparaten fortsätter laddningslampan att blinka orange i några sekunder.

Snabbladdning

När det urladdade batteriet börjar laddas lyser batterilampan växelvis orange och grönt. Efter ca 3 minuter lyser laddningslampan endast grönt. Nu har apparaten tillräcklig laddning för 5 minuters rakning.

Laddning

- När apparaten laddas blinkar laddningslampan grönt.

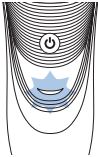

Batteriet fulladdat

- När batteriet är fulladdat lyser laddningslampan med fast grönt sken.

Obs! Efter ca 30 minuter slocknar laddningslampan för att spara energi.

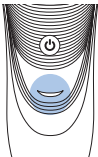

Använda apparaten

Obs! Apparaten kan användas sladdlös eller ansluten till ett vägguttag.

Rakningstips

- För rakapparaten över huden i cirkelrörelser. Cirkelrörelser ger bättre resultat än raka rörelser.

- Huden kan behöva två till tre veckor för att vänja sig vid rakapparaten från Philips.

Sätta på och stänga av apparaten

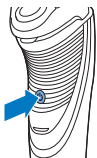

- 1 Slå på apparaten genom att trycka en gång på på/av-knappen.
- 2 Stäng av apparaten genom att trycka en gång på på/av-knappen.

Rakning



- 1 Slå på apparaten.
- 2 För rakhuvudena över huden med cirkelformade rörelser.
- 3 Stäng av apparaten efter rakningen.
- 4 Rengör apparaten (se kapitlet Rengöring och underhåll).

Trimma (endast S3540, S3530, S3520 och S3510)

Du kan använda trimmern till att ansa polisongerna och mustaschen.



- 1 Öppna trimmern genom att föra trimmerns frigöringsknapp nedåt.
- 2 Slå på apparaten.



- Du kan nu börja trimma.
- 3 Stäng av apparaten efter trimningen.
 - 4 Rengör trimsaxen (se kapitlet Rengöring och underhåll).

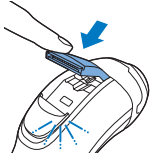

- 5 Stäng trimsaxen (ett klickljud hörs).

Trimma med stubbkam med klickfäste (endast S3520 och S3510)

Du kan använda stubbkammen med klickfäste till att trimma ditt skägg till en längd som motsvarar tre dagars skäggväxt eller behålla ett skäggstubb på 1 mm.

- Du får bäst trimningsresultat med stubbkammen med klickfäste när håret och huden är torra.
- Den maximala skägglängden vid användning av stubbkammen med klickfäste är en längd som motsvarar sju dagars skäggväxt.
- Stubbkammen med klickfäste är enbart avsedd för trimning ovanför halslinjen..



- 1 Sätt fast stubbkammen med klickfäste på apparaten.

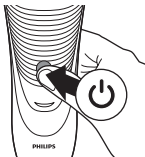

- 2 Slå på apparaten genom att trycka en gång på på/av-knappen.



- 3 Tryck lätt med apparaten mot huden. Rör apparaten med både raka och cirkelformade rörelser för att uppnå bästa resultat.
- 4 Stäng av apparaten genom att trycka en gång på på/av-knappen.
- 5 Dra loss stubbkammen från apparaten.
- 6 Rengör apparaten och stubbkammen med klickfäste efter varje användningstillfälle.

Rengöring och underhåll

Fara: Ta bort den löstagbara sladden från den handhållna delen innan du rengör den här delen i vatten.

Varning! Använd aldrig tryckluft, skursvampar, slipande rengöringsmedel eller vätskor som bensin eller aceton för att rengöra apparaten.

- Rengör apparaten efter varje rakning för bästa resultat.
- Regelbunden rengöring ger det bästa rakresultatet.
- Var försiktig med varmt vatten. Kontrollera alltid att vattnet inte är så varmt att du skällar dina händer.

Obs! Det kan läcka vatten från kontakten längst ned på apparaten när du sköljer den. Det är normalt och inte farligt, eftersom all elektronik är inkapslad i en försluten strömenhet inuti rakapparaten.

Rengöra skärhuvudet under kranen

- 1 Stäng av apparaten och se till att den är urkopplad från vägguttaget.

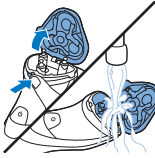

- Tryck på frigöringsknappen och fäll upp skärhuvudet. Skölj insidan av skärhuvudet och hårbhållaren under rinnande varmvatten i ca 30 sekunder.



- Skölj skärhuvudets utsida.
- Stäng skärhuvudet och skaka av det vatten som finns kvar.

Varning! Var försiktig så att du inte slår i skärhuvudet mot något när du skakar av överflödigt vatten.

Varning! Torka aldrig skärhuvudet eller hårbhållaren med handduk eller papper, eftersom det kan skada skärhuvudet.

- Öppna skärhuvudet på nytt och låt det vara öppet tills det är torrt.

Noggrann rengöring

För bästa funktion ska rakhuvudena rengöras noggrant en gång i månaden.

- Stäng av apparaten och se till att den är urkopplad från vägguttaget.
- Tryck på frigöringsknappen och fäll upp skärhuvudet. Dra ut skärhuvudet ur apparaten.

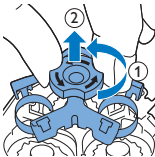
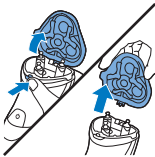

- Vrid låset moturs och ta bort hållaren.

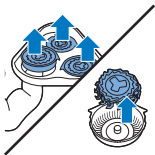

- 4 Ta bort och rengör ett rakhuvud åt gången. Varje rakhuvud består av en kniv och ett skydd.

Obs! Rengör endast en kniv och ett skydd åt gången, eftersom kniv och skydd hör ihop parvis. Om du av misstag blandar ihop knivar och skydd kan det ta flera veckor innan apparaten fungerar optimalt igen.

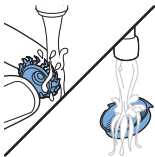

- Ta bort skärkniven från rakskyddet och rengör båda delarna i rinnande vatten.



- 5 Sätt tillbaka kniven i skyddet.

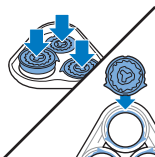

- 6 Sätt tillbaka rakhuvudena i skärhuvudet.

Obs! Se till att upphöjningarna på rakhuvudena passar exakt i fördjupningarna på rakhuvudshållaren.

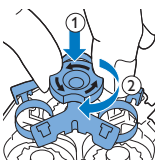

- 7 Sätt tillbaka hållaren i skärhuvudet och vrid låset medurs.

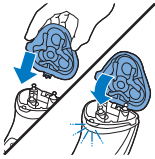

- 8** Sätt i skärhuvudets fäste i öppningen längst upp på apparaten. Stäng sedan skärhuvudet (ett klickljud hörs).

Obs! Om skärhuvudet går trögt att stänga kan du kontrollera att du har satt in rakhuvudena på rätt sätt och att hållaren är stängd.

Rengöra trimsaxen under rinnande vatten (endast S3520/S3510)

Gör ren trimsaxen efter varje användning.

- 1** Stäng av apparaten och se till att den är urkopplad från vägguttaget.
- 2** Öppna trimmern genom att föra trimmerns frigöringsknapp nedåt.



- 3** Slå på apparaten och rengör trimsaxen under rinnande vatten.
- 4** Stäng av apparaten och lämna trimsaxen öppen för att torka.
- 5** Stäng trimsaxen (ett klickljud hörs).



Tips! För bästa resultat kan du smörja trimsaxens tänder med en droppe symaskinsolja var sjätte månad.

Rengöra stubbkammen med klickfäste (endast S3520 och S3510)

Rengör stubbkammen med klickfäste efter varje trimning för bästa resultat.

**Varning! Var försiktig med varmt vatten.
Kontrollera alltid att vattnet inte är så varmt att
du skållar dina händer.**

**Torka aldrig av stubbkammen med en handduk
eller papper, eftersom det kan skada
stubbkammen.**

1 Ta bort stubbkammen från apparaten.

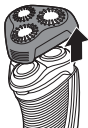

2 Skölj stubbkammen under rinnande varmt vatten.



3 Skaka försiktigt av överflödigt vatten och låt
stubbkammen torka.



Förvaring

Obs! Vi rekommenderar att du låter apparaten
torka innan du sätter på skyddskåpan.

Sätt på skyddskåpan på apparaten så undviker du
att den skadas.



Byte



För bästa möjliga rakningsresultat rekommenderar vi att du byter ut rakhuvudet vartannat år. Byt ut skadade rakhuvuden direkt. Ersätt alltid rakhuvudena med Philips-originalrakhuvuden.

Bytespåminnelse

Skärhuvudsymbolen tänds för att ange att rakhuvudena behöver bytas ut.



- 1 Skärhuvudsymbolen lyser med fast orange sken.
- 2 Stäng av apparaten och se till att den är urkopplad från vägguttaget.

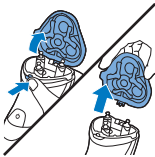

- 3 Tryck på frigöringsknappen och fäll upp skärhuvudet. Dra ut skärhuvudet ur apparaten.

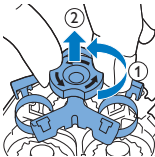

- 4 Vrid låset moturs och ta bort hållaren.

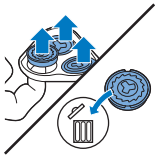

- 5 Ta bort rakhuvudena från skärhuvudet och kassera dem.
- 6 Sätt fast nya rakhuvuden i skärhuvudet.

Obs! Se till att upphöjningarna på rakhuvudena passar exakt i fördjupningarna på rakhuvudshållaren.

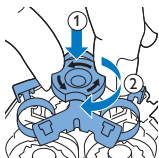

- 7 Sätt tillbaka hållaren i skärhuvudet och vrid låset medurs.

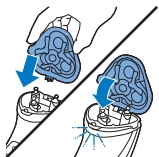

- 8 Sätt i skärhuvudets fäste i öppningen längst upp på apparaten. Stäng sedan skärhuvudet (ett klickljud hörs).

Obs! Om skärhuvudet går trögt att stänga kan du kontrollera att du har satt in rakhuvudena på rätt sätt och att hållaren är stängd.

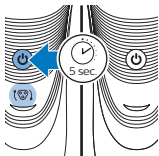

- 9 Återställ bytespårminnelsen genom att hålla på/av-knappen intryckt i 5 sekunder. Den orange lampan släcks.

Beställa tillbehör

Du kan köpa tillbehör och reservdelar på www.shop.philips.com/service och hos din lokala Philips-återförsäljare. Du kan även kontakta Philips kundtjänst i ditt land (kontaktuppgifter finns i garantibroschyren).

Följande tillbehör och reservdelar är tillgängliga:

- SH30 Philips-rakhuvuden.
- HQ110 Philips rengöringsspray till rakhuvudet

Återvinning



- Den här symbolen betyder att produkten inte ska slängas bland hushållssoporna (2012/19/EU).



- Den här symbolen betyder att produkten innehåller inbyggda laddningsbara batterier och därför inte får kasseras i vanliga hushållssopor (enligt EG-direktivet 2006/66/EG). Lämna produkten till en lokal återvinningsstation eller till ett Philips-servicecenter så att det laddningsbara batteriet tas om hand på korrekt sätt.
- Följ ditt lands regler för återvinning av elektriska och elektroniska produkter samt uppladdningsbara batterier. En korrekt hantering bidrar till att förhindra negativ påverkan på miljö och hälsa.

Garanti och support

Om du behöver information eller support kan du besöka www.philips.com/support eller läsa den internationella garantibroschyren.

Garantibegränsningar

Rakhuvudena (knivar och skydd) omfattas inte av de internationella garantivillkoren eftersom de utsätts för slitage.

Felsökning

Det här kapitlet sammanfattar de vanligaste problemen som kan uppstå med apparaten. Om du inte kan lösa problemet med hjälp av informationen nedan kan du besöka

www.philips.com/support och läsa svaren på vanliga frågor eller kontakta kundtjänsten i ditt land.

| Problem | Möjlig orsak | Lösning |
|--|---|---|
| Apparaten rakar inte lika bra som den gjorde tidigare. | Rakhuvudena är skadade eller slitna. | Byt ut rakhuvudena (läs mer i kapitlet Byten). |
| | Långa hårstrån sitter fast i rakhuvudena. | Rengör rakhuvudena ett och ett (se kapitlet Rengöring och underhåll). |
| | Du har inte satt in rakhuvudena på rätt sätt. | Se till att passa in mönstren på rakhuvudena exakt i nedsänkningarna (se kapitlet Rengöring och underhåll). |
| Apparaten startar inte när jag trycker på på/av-knappen. | Det laddningsbara batteriet är urladdat. | Ladda batteriet (se kapitlet Laddning). |
| | Apparatens temperatur är för hög. Om detta är fallet fungerar inte apparaten. | Så snart apparatens temperatur har sjunkit tillräckligt kan du slå på den igen. |

Giriş

Ürünümüzü satın aldığınız için teşekkür ederiz; Philips'e hoş geldiniz! Philips'in sunduğu destekten tam olarak yararlanmak için ürününüzü www.philips.com/welcome adresinden kaydedtin.

Genel açıklama (Şek. 1)

- 1 Takılıp çıkarılır kirlili sakal başlığı (sadece S3520, S3510)
- 2 Tıraş ünitesi
- 3 Tıraş ünitesi çıkarma düğmesi
- 4 Açma/kapama düğmesi
- 5 Tıraş başlığı simgesi
- 6 Şarj ışığı
- 7 Koruma kapağı
- 8 Düzeltici (sadece S3540, S3530, S3520, S3510)
- 9 Düzeltici çıkarma düğmesiz (sadece S3540, S3530, S3520, S3510)
- 10 Güç kaynağı ünitesi (adaptör, model HQ8505)
- 11 Küçük fiş

Önemli güvenlik bilgileri

Cihazı ve aksesuarlarını kullanmadan önce bu önemli bilgileri dikkatlice okuyun ve gelecekte başvurmak üzere saklayın. Cihazla birlikte verilen aksesuarlar ürünlere göre farklılık gösterebilir.

Tehlike



- Güç kaynağı ünitesini kuru tutun.

Uyarı



- Cihaz, Class III yapısındadır.
- Pili şarj etmek için yalnızca cihaz ile birlikte verilen ayrılabılır besleme ünitesini (HQ8505 tür) kullanın.
- Besleme ünitesi içinde bir transformatör bulunur. Besleme ünitesini kesip başka bir fişle değiştirmeyin, aksi takdirde cihazı kullanmak tehlikeli hale gelir.
- Bu cihazın 8 yaşın üzerindeki çocuklar ve fiziksel, motor ya da zihinsel becerileri gelişmemiş veya bilgisi ve tecrübesi olmayan kişiler tarafından kullanımı sadece bu kişilerin nezaretinden sorumlu kişilerin bulunması veya cihazın güvenli kullanım talimatlarının bu kişilere sağlanması ve olası tehlikelerin anlatılması durumunda mümkündür. Çocuklar cihazla oynamamalıdır. Temizlik ve kullanıcı bakımı gözetim olmadan çocuklar tarafından yapılmamalıdır.
- Tıraş makinesini musluk altında yıkamadan önce mutlaka prizden çekin.
- Cihazı kullanmadan önce her zaman kontrol edin. Yaralanmaya yol açabileceği için, hasarlı veya bozuksa cihazı kullanmayın. Zarar görmüş bir parçayı mutlaka orijinal yedek parçalarla değiştirin.
- Şarj edilebilir pili yenisiyle değiştirmek amacıyla cihazı açmayın.

Dikkat



- Temizlik sistemini veya şarj desteğini asla suya batırmayın ve musluk altında durulamayın.
- Tıraş makinesini asla suya batırmayın. Tıraş makinesini banyo ya da duş yaparken kullanmayın.

- Hiçbir zaman tıraş makinesini durulamak için 60°C'den sıcak su kullanmayın.
- Bu cihazı yalnızca kullanım amacına uygun olarak, kullanım kılavuzunda gösterildiği gibi kullanın.
- Hijyenik nedenlerden dolayı cihaz sadece bir kişi tarafından kullanılmalıdır.
- Cihazı temizlemek için kesinlikle basınçlı hava, ovalama bezleri, benzin veya aseton gibi aşındırıcı temizlik ürünleri ya da zarar verici sıvılar kullanmayın.
- Tıraş makinesi ile birlikte bir temizlik sistemi gelirse her zaman orijinal Philips temizleme sıvısı kullanın (temizleme sistemi modeline göre kartuş veya şişe).
- Akmasını önlemek için temizleme sistemini daima düz, yatay ve sabit bir zemine yerleştirin.
- Temizlik sisteminiz temizleme kartuşu kullanıyorsa, temizlik sistemini tıraş makinesini temizlemek veya şarj etmek için kullanmadan önce daima kartuş bölmesinin kapalı olduğundan emin olun.
- Temizleme sistemi kullanıma hazır olduğunda içindeki temizlik sıvısının dökülmesini önlemek için hareket ettirmeyin.
- Tıraş makinesini durularken cihazın alt kısmındaki soketten su sızabilir. Bu durum normaldir ve tıraş makinesi içindeki tüm elektronik parçalar su geçirmez bir güç ünitesi içine yerleştirildiğinden tehlike teşkil etmez.
- Besleme ünitesini, üniteyi telafisi mümkün olmayan hasarlardan korumak için elektrikli oda spreyi içeren duvar soketlerinde ya da bunların yakınında kullanmayın.

Elektromanyetik alanlar (EMF)

Bu Philips cihaz, elektromanyetik alanlara maruz kalmaya ilişkin geçerli tüm standartlara ve düzenlemelere uygundur.

Genel



- Bu tıraş makinesi musluk altında güvenli bir şekilde yıkanabilir.
- Besleme ünitesi 100 ile 240 volt arasındaki şebeke gerilimlerine uygundur.
- Besleme ünitesi 100-240 voltu 24 volttan daha düşük bir güvenli düşük gerilim değerine çevirir.

Şarj etme

Cihazın tamamen şarj olması yaklaşık 1 saat (S3540, S3530, S3520, S3510) veya 8 saat (S3130, S3120, S3110) sürmektedir. Cihazı ilk defa veya uzun süre kullanılmadıktan sonra şarj ettiğinizde, şarj ışığı sürekli yanana kadar şarjda bırakın. Tam olarak şarj edilmiş bir cihaz, 50 dakikaya (S3540, S3530, S3520, S3510) veya 45 dakikaya (S3130, S3120, S3110) kadar tıraş süresi sağlar. Tıraş süresi, tıraş şeklinize, temizlik alışkanlıklarınıza veya sakalınızın tipine göre 50 veya 45 dakikadan daha kısa sürebilir.

Adaptörle şarj etme

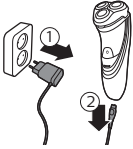

- 1 Küçük fişi cihaza takın.
 - 2 Adaptörü prize takın.
- Şarj ediliyor ışığı cihazın şarj durumunu gösterir (bu bölümdeki 'Şarj göstergeleri' başlığına bakın).
- 3 Şarj ettikten sonra besleme ünitesini prizden çıkartın ve küçük fişi cihazdan çekin.

Şarj göstergeleri

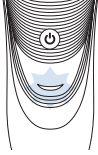

Düşük pil

- Şarj bitmek üzereyken (tırış için sadece 5 dakika veya daha kısa bir süre kaldığında), şarj ışığı turuncu renkte yanıp sönmeye başlar.
- Cihazı kapattığınızda, şarj ışığı birkaç saniye daha turuncu renkte yanıp sönmeye devam eder.

Hızlı şarj

Boş pili şarj etmeye başladığımızda, şarj ediliyor ışığı turuncu ve beyaz renkte yanıp söner. Şarj ediliyor ışığı yaklaşık 3 dakika sonra sadece yeşil olarak yanmaya başlar. Cihaz artık 5 dakikalık bir tırışlık güce sahip olur.

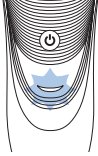

Şarj etme

- Cihaz şarj olurken şarj ışığı yeşil renkte yanıp söner.

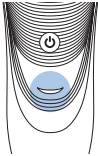

Pil tamamen şarj edildiğinde

- Pil tamamen şarj olduğunda, şarj ışığı devamlı olarak yeşil yanar.

Not: Şarj ediliyor ışığı yaklaşık 30 dakika sonra enerji tasarrufu sağlamak için söner.

Cihazın kullanımı

Not: Bu cihaz kablosuz olarak ya da prize takılıyken kullanılabilir.

Tıraş olmayla ilgili ipuçları ve öneriler

- Dairesel hareketlerle tıraş olun. Dairesel hareketler, düz hareketlere göre daha iyi tıraş sonuçları verir.
- Cildinizin Philips tıraş sistemine alışması 2 ile 3 hafta sürebilir.

Cihazın açılması ve kapatılması

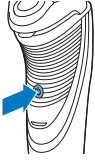

- 1 Cihazı açmak için açma/kapama düğmesine bir kez basın.
- 2 Cihazı kapatmak için açma/kapama düğmesine bir kez basın.

Tıraş olma



- 1 Cihazı açın.
- 2 Tıraş başlıklarını dairesel hareketler yaparak cildinizin üzerinde dolaştırın.
- 3 Tıraştan sonra cihazı kapatın.
- 4 Cihazı temizleyin (bk. 'Temizlik ve bakım' bölümü).

Düzeltilme (sadece S3540, S3530, S3520, S3510)

Favorilerinizi ve bıyığınızı düzeltmek için düzelticiyi kullanabilirsiniz.



- 1 Düzeltiliciyi açmak için düzeltici çıkarma düğmesini aşağı doğru bastırın.
- 2 Cihazı açın.



- Artık düzeltmeye başlayabilirsiniz.
- 3** Düzelttikten sonra cihazı kapatın.
- 4** Düzelticiyi temizleyin (bk. 'Temizlik ve bakım' bölümü).
- 5** Düzelticiyi kapatın ('klik').

Takılıp çıkanlır kirlı sakal başlıđı ile düzeltme (sadece S3520, S3510)

Sakalınızı düzeltip 3 günlük sakal görünümü vermek veya 1 mm'lik kirlı sakal görünümünü korumak için takılıp çıkanlır kirlı sakal başlıđını kullanabilirsiniz.

- Takılıp çıkanlır kirlı sakal başlıđı ile en iyi düzeltme sonuçları için sakalınız ve deriniz kuru olmalıdır..
- Takılıp çıkanlır kirlı sakal başlıđını kullanmak için sakalınız en fazla 7 günlük uzunlukta olmalıdır.
- Takılıp çıkanlır kirlı sakal başlıđını yalnızca boyun çizgisi üzerinde düzeltme yapmak içindir..

- 1** Takılıp çıkanlır kirlı sakal başlıđını cihaza takın.



212 Türkçe

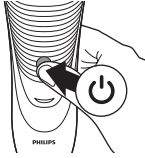

2 Cihazı açmak için açma/kapama düğmesine bir kez basın.



3 Cihazı cildinize hafifçe bastırın. En iyi sonucu elde etmek için düz ve dairesel hareketler yapın.

4 Cihazı kapatmak için açma/kapama düğmesine bir kez basın.



5 Kirlili sakal başlığını cihazdan çekerek çıkarın.

6 Her kullanımdan sonra cihazı ve takılıp çıkarılır kirlili sakal başlığını temizleyin.

Temizlik ve bakım

Tehlike: Elde kullanılan kısmı suyla temizlemeden önce kabloyu çıkarın.

Dikkat: Cihazı temizlemek için kesinlikle basınçlı hava, ovalama bezleri, benzin veya aseton gibi aşındırıcı temizlik ürünleri ya da zarar verici sıvılar kullanmayın.

- Optimum tıraş performansı için her tıraştan sonra cihazı temizleyin.
- Cihazı düzenli olarak temizlemek daha iyi tıraş performansı sağlar.
- Sıcak su konusunda dikkatli olun. Ellerinizin yanmasını önlemek için daima suyun çok sıcak olup olmadığını kontrol edin.

Not: Durularken cihazın alt kısmındaki soketten su sızabilir. Bu durum normaldir ve tıraş makinesi

içindeki tüm elektronik parçalar su geçirmez bir güç ünitesi içine yerleştirildiğinden tehlike teşkil etmez.

Tıraş ünitesini musluk suyu altında temizleme

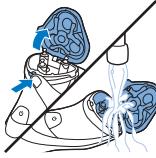

- 1 Cihazı kapatın ve fişinin prizden çıkarıldığından emin olun.
- 2 Açma düğmesine basarak tıraş ünitesini açın. Tıraş ünitesinin içini ve kıl haznesini 30 saniye sıcak su altına tutarak temizleyin.

- Tıraş ünitesinin dışını durulayın.

- 3 Kapağını kapatın, kalan suyu silkeleyin.

Dikkat: Fazla suyu silkelerken tıraş ünitesini bir yere çarpmamaya dikkat edin.

Dikkat: Tıraş ünitesini ve kıl toplama haznesini asla havlu veya kağıt mendille kurulamayın, aksi takdirde tıraş ünitesi hasar görebilir.

- 4 Tıraş ünitesini tekrar açarak kuruması için açık bırakın.

Tam temizlik

Optimum performans için ayda bir kez tıraş başlıklarını güzelce temizleyin.

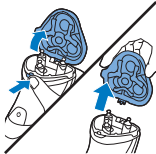

- 1 Cihazı kapatın ve fişinin prizden çıkarıldığından emin olun.
- 2 Açma düğmesine basarak tıraş ünitesini açın. Tıraş ünitesini cihazdan çekerek çıkartın.

214 Türkçe

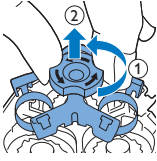

- 3** Kilidi saat yönünün tersine döndürün ve tutucu çerçeveyi çıkartın.

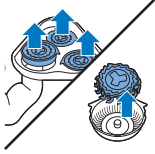

- 4** Tıraş başlıklarını teker teker çıkarıp temizleyin. Her tıraş başlığında bir bıçak ve koruyucu parça bulunur.

Not: Birbirleriyle eşleşen takımlar olduklarından, her seferinde sadece bir bıçak ve koruyucu parçayı temizleyin. Bıçağı ve koruyucu parçaları birbirine karıştırırsanız en iyi tıraş performansına ulaşmanız haftalar sürebilir.

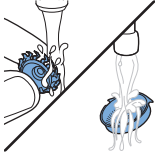

- Kesiciyi koruyucu üniteden çıkarıp her iki parçayı da musluk suyu altında temizleyin.



- 5** Bıçağı tekrar koruyucuya yerleştirin.

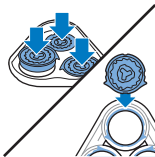

- 6** Tıraş başlıklarını tekrar tıraş ünitesine takın.

Not: Tıraş başlıklarının çıkıntılarının tıraş başlığı tutucunun girintilerine tam olarak oturduğundan emin olun.

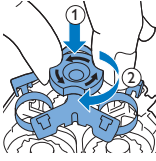

- 7** Yuvayı tekrar tıraş ünitesine takın ve kilidi saat yönünde döndürün.

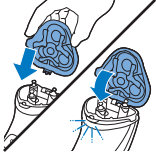

- 8** Tıraş ünitesinin sapını cihazın üzerindeki yuvaya yerleştirin. Ardından tıraş ünitesini kapatın ('klik').

Not: Tıraş ünitesi kolay kapanmıyorsa, tıraş ünitesini doğru biçimde yerleştirip yerleştirmedeğinizi ve sabitleme çerçevesinin kilittli olup olmadığını kontrol edin.

Düzeltilcinin musluk suyu altında temizlenmesi (sadece S3520, S3510)

Her kullanımdan sonra düzelticiyi temizleyin.

- 1** Cihazı kapatın ve fişinin prizden çıkarıldığından emin olun.
- 2** Düzeltilciyi açmak için düzeltici çıkarma düğmesini aşağı doğru bastırın.

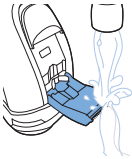

- 3** Cihazı açın ve düzelticiyi musluk suyu altında temizleyin.
- 4** Cihazı kapatın ve düzelticiyi kuruması için açık bırakın.
- 5** Düzeltilciyi kapatın ('klik').



İpucu: Optimum düzeltme performansı için düzelticinin dişlerini her altı ayda bir, bir damla dikiş makinesi yağıyla yağlayın.

Takılıp çıkarılır kirlî sakal başlığını temizleme (sadece S3520, S3510)

Optimum performans için her düzeltmeden sonra takılıp çıkarılır kirlî sakal başlığını temizleyin.

Dikkat: Sıcak su konusunda dikkatli olun. Ellerinizi yanmasını önlemek için daima suyun çok sıcak olup olmadığını kontrol edin.

Hasar görebileceğinden kirlî sakal başlığını kesinlikle havlu veya kağıt mendil ile kurulamayın.

1 Kirlî sakal başlığını cihazdan çıkartın.



2 Kirlî sakal başlığını ılık musluk suyuyla yıkayın.



3 Fazla suyu dikkatlice sallayarak giderin ve kirlî sakal başlığının havayla kurumasını bekleyin.



Depolama

Not: Cihazın koruyucu kapağını takmadan önce kurumasını beklemenizi öneririz.

Hasara yol açmamak için koruma kapağını kullanın.



Değiştirme



Maksimum tıraş performansı için tıraş başlıklarını iki yılda bir değiştirmenizi öneririz. Hasarlı tıraş başlıklarını derhal değiştirin. Tıraş başlıklarını her zaman orijinal Philips tıraş başlıklar' (bkz. 'Aksesuarların sipariş edilmesi') ile değiştirin.

Değiştirme uyarısı

Tıraş ünitesi simgesinin yanıp sönmesi tıraş başlıklarının değiştirilmesi gerektiği anlamına gelir.

- 1 Tıraş ünitesi simgesi turuncu renkte sürekli yanar.
- 2 Cihazı kapatın ve fişinin prizden çıkarıldığından emin olun.
- 3 Açma düğmesine basarak tıraş ünitesini açın. Tıraş ünitesini cihazdan çekerek çıkarın.

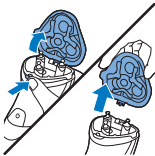

218 Türkçe

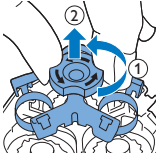

- 4 Kildi saat yönünün tersine döndürün ve tutucu çerçeveyi çıkartın.

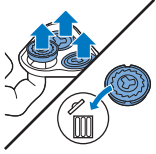

- 5 Tıraş başlıklarını tıraş ünitesinden çıkarın ve çöpe atın.

- 6 Yeni tıraş başlıklarını tıraş ünitesine takın.

Not: Tıraş başlıklarının çıkıntılarının tıraş başlığı tutucunun girintilerine tam olarak oturduğundan emin olun.

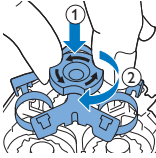

- 7 Yuvayı tekrar tıraş ünitesine takın ve kilidi saat yönünde döndürün.

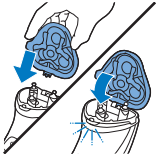

- 8 Tıraş ünitesinin sapını cihazın üzerindeki yuvaya yerleştirin. Ardından tıraş ünitesini kapatın ('klik').

Not: Tıraş ünitesi kolay kapanmıyorsa, tıraş ünitesini doğru biçimde yerleştirip yerleştirmedeğinizi ve sabitleme çerçevesinin kilitli olup olmadığını kontrol edin.

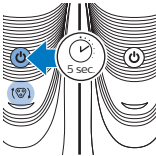

- 9 Tıraş makinesindeki değiştirme uyarısını sıfırlamak için açma/kapama düğmesini 5 saniye boyunca basılı tutun. Turuncu ışık söner.

Aksesuarların sipariş edilmesi

Aksesuar veya yedek parça satın almak için www.shop.philips.com/service adresini ziyaret

edin ya da Philips bayinize gidin. Ülkenizdeki Philips Müşteri Hizmetleri Merkezi ile de iletişim kurabilirsiniz (iletişim bilgileri için dünya çapında geçerli garanti belgesine göz atın).

Aşağıdaki aksesuar ve yedek parçalar mevcuttur:

- SH30 Philips Tıraş Başlıklar.
- HQ110 Philips tıraş başlığı temizleme spreyi

Geri dönüşüm



- Bu simge, bu ürünün normal evsel atıklarla birlikte atılmaması gerektiği anlamına gelir (2012/19/EU).



- Bu simge, bu üründe normal ev atıklarıyla birlikte atılmaması gereken yerleşik bir şarj edilebilir pil bulunduğu anlamına gelir (2006/66/EC). Şarj edilebilir pilin uzman bir kişi tarafından çıkarılması için, lütfen ürününüzü resmi bir toplama noktasına veya bir Philips servisine götürün.
- Elektrikli ve elektronik ürünlerin ve şarj edilebilir pillerin ayrı olarak toplanmasına ilişkin ülkenizde yürürlükte olan yönetmeliklere uyun. İmha işleminin doğru şekilde yapılması çevreyi ve insan sağlığını olumsuz etkileyecek sonuçların önlenmesine yardımcı olur.

Garanti ve destek

Bilgi veya desteğe ihtiyaç duyarsanız, lütfen www.philips.com/support adresini ziyaret edin veya uluslararası garanti kitapçığını okuyun.

Garanti sınırlamaları

Tıraş başlıklar (bıçaklar ve koruyucular) aşınmaya maruz kaldığından uluslararası garanti kapsamında değildir.

Sorun giderme

Bu bölümde, cihazla ilgili en sık karşılaşılabileceğiniz sorunları özetleyeceğiz. Sorunu aşağıda verilen bilgilerle çözemezseniz, sıkça sorulan soruları içeren liste için www.philips.com/support adresini ziyaret edin veya ülkenizdeki Müşteri Hizmetleri Merkezi ile iletişime geçin.

| Sorun | Olası neden | Çözüm |
|--|---|--|
| Cihaz eskisi kadar iyi tıraş etmiyor. | Tıraş başlıklar hasarlı veya yıpranmıştır. | Tıraş başlıklarını değiştirin (bkz. 'Değiştirme' bölümü). |
| | Uzun tüyler tıraş başlıklarını engellemektedir. | Tıraş başlıklarını teker teker temizleyin (bkz. 'Temizlik ve bakım' bölümü). |
| | Tıraş başlıklar düzgün takılmamıştır. | Tıraş başlıklarının tırnaklarının yuvalara tam oturduğundan emin olun (bkz. 'Temizlik ve bakım' bölümü). |
| Cihaz açma/kapama düğmesine bastığımda çalışmıyor. | Yeniden şarj edilebilir pil bitmiştir. | Pili tekrar şarj edin (bk. 'Şarj etme' bölümü). |
| | Cihazın sıcaklığı çok yüksektir. Bu durumda cihaz çalışmaz. | Cihazın sıcaklığı yeteri kadar düştüğünde cihazı tekrar açabilirsiniz. |

Εισαγωγή

Συγχαρητήρια για την αγορά σας και καλώς ήρθατε στη Philips! Για να επωφεληθείτε πλήρως από την υποστήριξη που παρέχει η Philips, δηλώστε το προϊόν σας στη διεύθυνση www.philips.com/welcome.

Γενική περιγραφή (Εικ.1)

- 1 Κουμπωτό καπάκι για κοντά γένια (μόνο S3520, S3510)
- 2 Μονάδα ξυρίσματος
- 3 Κουμπί απασφάλισης μονάδας ξυρίσματος
- 4 Κουμπί ενεργοποίησης/απενεργοποίησης
- 5 Σύμβολο ξυριστικής κεφαλής
- 6 Λυχνία φόρτισης
- 7 Προστατευτικό κάλυμμα
- 8 Τρίμερ (μόνο S3540, S3530, S3520, S3510)
- 9 Διακόπτης απασφάλισης τρίμερ/Διακόπτης απασφάλισης τρίμερ (μόνο S3540, S3530, S3520, S3510)
- 10 Τροφοδοτικό (μετασχηματιστής, τύπος HQ8505)
- 11 Μικρό βύσμα

Σημαντικές πληροφορίες για την ασφάλεια

Διαβάστε αυτές τις σημαντικές πληροφορίες προσεκτικά πριν χρησιμοποιήσετε τη συσκευή και τα παρελκόμενά της και φυλάξτε τις για μελλοντική αναφορά. Τα παρελκόμενα που παρέχονται μπορεί να διαφέρουν για διαφορετικά προϊόντα.

Κίνδυνος



- Διατηρήστε το τροφοδοτικό στεγνό.

Προειδοποίηση



- **Η συσκευή είναι προϊόν Κατηγορίας III.**
- Για τη φόρτιση της μπαταρίας, χρησιμοποιείτε αποκλειστικά το αποσπώμενο τροφοδοτικό (τύπος HQ8505) που παρέχεται με τη συσκευή.
- Το τροφοδοτικό περιλαμβάνει ένα μετασχηματιστή. Μην αφαιρέσετε το τροφοδοτικό προκειμένου να το αντικαταστήσετε με άλλο βύσμα, καθώς μπορεί να προκληθεί κίνδυνος.
- Αυτή η συσκευή μπορεί να χρησιμοποιηθεί από παιδιά ηλικίας 8 ετών και άνω, καθώς και από άτομα με περιορισμένες σωματικές, αισθητήριες ή διανοητικές ικανότητες ή χωρίς εμπειρία και γνώση, με την προϋπόθεση ότι τη χρησιμοποιούν υπό επίβλεψη ή έχουν λάβει οδηγίες σχετικά με την ασφαλή της χρήση και ότι κατανοούν τους ενδεχόμενους κινδύνους. Τα παιδιά δεν πρέπει να παίζουν με τη συσκευή. Ο καθαρισμός και η συντήρηση από το χρήστη δεν θα πρέπει να πραγματοποιούνται από παιδιά που δεν εποπτεύονται.
- Αποσυνδέετε πάντα την ζυριστική μηχανή από την πρίζα προτού την καθαρίσετε με νερό βρύσης.
- Να ελέγχετε πάντα τη συσκευή πριν τη χρησιμοποιήσετε. Μην χρησιμοποιείτε τη συσκευή, εάν έχει υποστεί φθορά, καθώς μπορεί να προκληθεί τραυματισμός. Να αντικαθιστάτε πάντα τα φθαρμένα εξαρτήματα με γνήσια.
- Μην ανοίγετε τη συσκευή για να αντικαταστήσετε την επαναφορτιζόμενη μπαταρία.

Προσοχή



- Μην βυθίζετε ποτέ το σύστημα καθαρισμού ή τη βάση φόρτισης σε νερό και μην τα ξεπλύνετε κάτω από τη βρύση.
- Μην βυθίζετε ποτέ την ξυριστική μηχανή σε νερό. Μην χρησιμοποιείτε την ξυριστική μηχανή στην μπανιέρα ή το ντους.
- Μην χρησιμοποιείτε ποτέ νερό σε θερμοκρασία υψηλότερη των 60°C για να ξεπλύνετε την ξυριστική μηχανή.
- Χρησιμοποιείτε τη συσκευή μόνο για το σκοπό που προορίζεται και σύμφωνα με τις οδηγίες στο εγχειρίδιο χρήσης.
- Για λόγους υγιεινής, η συσκευή θα πρέπει να χρησιμοποιείται μόνο από ένα άτομο.

- Μη χρησιμοποιείτε ποτέ πεπιεσμένο αέρα, συρμάτινα σφουγγαράκια, στιλβωτικά καθαριστικά ή υγρά όπως πετρέλαιο ή ασετόν για τον καθαρισμό της συσκευής.
- Αν η ξυριστική σας μηχανή συνοδεύεται από σύστημα καθαρισμού, να χρησιμοποιείτε πάντα το γνήσιο υγρό καθαρισμού της Philips (ανταλλακτικό ή μπουκάλι, ανάλογα με τον τύπο του συστήματος καθαρισμού).
- Τοποθετείτε πάντα το σύστημα καθαρισμού σε σταθερή, επίπεδη και οριζόντια επιφάνεια για να αποφύγετε τις διαρροές.

- Αν το σύστημα καθαρισμού σας χρησιμοποιεί ανταλλακτικό φίλτρο καθαρισμού, να βεβαιώνετε πάντα ότι το καπάκι του φίλτρου είναι κλειστό πριν χρησιμοποιήσετε τη συσκευή είτε για καθαρισμό είτε για φόρτιση της ξυριστικής σας μηχανής.
- Όταν το σύστημα καθαρισμού είναι έτοιμο για χρήση, μην το μετακινείτε, ώστε να μην προκληθεί διαρροή του υγρού καθαρισμού.
- Μπορεί να στάξει νερό από την υποδοχή στο κάτω μέρος της ξυριστικής συσκευής, όταν την ξεπλένετε. Αυτό είναι φυσιολογικό και ακίνδυνο, καθώς όλα τα ηλεκτρονικά κυκλώματα περικλείονται σε σφραγισμένη μονάδα τροφοδοσίας μέσα στην ξυριστική μηχανή.

- Μην συνδέετε το τροφοδοτικό σε επιτοιχίες πρίζες στις οποίες έχει τοποθετηθεί αποσμητικό χώρου και μην το χρησιμοποιείτε κοντά σε τέτοιες πρίζες, για να αποτρέψετε την πρόκληση ανεπανόρθωτης βλάβης στο τροφοδοτικό.

Ηλεκτρομαγνητικά πεδία (EMF)

Αυτή η συσκευή Philips συμμορφώνεται με όλα τα ισχύοντα πρότυπα και τους κανονισμούς σχετικά με την έκθεση σε ηλεκτρομαγνητικά πεδία.

Γενικά



- Αυτή η ξυριστική μηχανή μπορεί να καθαριστεί με ασφάλεια με τρεχούμενο νερό βρύσης.
- Το τροφοδοτικό είναι κατάλληλο για τάση ρεύματος που κυμαίνεται από 100 έως 240 V.
- Το τροφοδοτικό μετατρέπει τα 100-240 V σε ασφαλή χαμηλή τάση, μικρότερη των 24 V.
- Μέγιστο επίπεδο θορύβου: $L_c = 69 \text{ dB(A)}$

Φόρτιση

Για την πλήρη φόρτιση της συσκευής χρειάζεται περίπου 1 ώρα (S3540, S3530, S3520, S3510) ή 8 ώρες (S3130, S3120, S3110). Όταν φορτίζετε την συσκευή για πρώτη φορά ή μετά από μεγάλο χρονικό διάστημα, αφήστε την να φορτιστεί μέχρι η λυχνία φόρτισης να ανάψει σταθερά. Μια πλήρως φορτισμένη συσκευή διαθέτει έως και 50 λεπτά αυτονομίας (S3540, S3530, S3520, S3510) ή 45 λεπτά αυτονομίας (S3130, S3120, S3110). Η αυτονομία ξυρίσματος μπορεί να είναι μικρότερη από 50 ή 45 λεπτά,

ανάλογα με τον τρόπο ξυρίσματος, τις συνήθειες καθαρισμού ή τον τύπο των γενιών.

Φόρτιση με το τροφοδοτικό

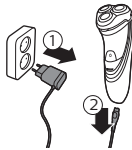

- 1 Συνδέστε το μικρό βύσμα στη συσκευή.
 - 2 Συνδέστε το τροφοδοτικό στην πρίζα.
- Η λυχνία φόρτισης δείχνει την κατάσταση φόρτισης της συσκευής (δείτε την ενότητα «Ενδείξεις φόρτισης» σε αυτό το κεφάλαιο).
- 3 Μετά τη φόρτιση, αφαιρέστε το τροφοδοτικό από την πρίζα και το μικρό βύσμα από τη συσκευή.

Ενδείξεις φόρτισης

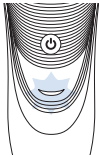

Χαμηλή μπαταρία

- Όταν η μπαταρία είναι σχεδόν άδεια (όταν έχουν απομείνει μόνο 5 ή λιγότερα λεπτά ξυρίσματος), η λυχνία φόρτισης αρχίζει να αναβοσβήνει με πορτοκαλί χρώμα.
- Όταν απενεργοποιείτε τη συσκευή, η λυχνία φόρτισης συνεχίζει να αναβοσβήνει με πορτοκαλί χρώμα για μερικά δευτερόλεπτα.

Γρήγορη φόρτιση

Όταν αρχίζετε να φορτίζετε την αποφορτισμένη μπαταρία, η λυχνία φόρτισης αναβοσβήνει εναλλάξ με πορτοκαλί και πράσινο χρώμα. Μετά από περίπου 3 λεπτά, η λυχνία φόρτισης σβήνει αρχίζει να αναβοσβήνει μόνο με πράσινο χρώμα. Αυτό σημαίνει ότι η συσκευή περιέχει πλέον αρκετή ενέργεια ώστε να χρησιμοποιηθεί για 5 λεπτά.

Φόρτιση

- Όταν η συσκευή φορτίζεται, η λυχνία φόρτισης αναβοσβήνει με πράσινο χρώμα.

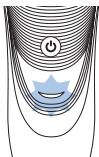

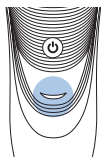

Μπαταρία πλήρως φορτισμένη

- Όταν η μπαταρία είναι πλήρως φορτισμένη, η λυχνία φόρτισης ανάβει πράσινη συνεχόμενα.

Σημείωση: Μετά από περίπου 30 λεπτά, η λυχνία σβήνει για εξοικονόμηση ενέργειας.

Χρήση της συσκευής

Σημείωση: Αυτή η συσκευή μπορεί να χρησιμοποιηθεί χωρίς καλώδιο ή όταν είναι συνδεδεμένη στην πρίζα.

Συμβουλές και μυστικά για το ξύρισμα

- Κάντε κυκλικές κινήσεις κατά τη χρήση. Με κυκλικές κινήσεις επιτυγχάνονται καλύτερα αποτελέσματα ξυρίσματος, σε αντίθεση με τις ευθείες κινήσεις.
- Το δέρμα σας ενδέχεται να χρειαστεί διάστημα 2 ή 3 εβδομάδων μέχρι να συνηθίσει το σύστημα ξυρίσματος της Philips.

Ενεργοποίηση/απενεργοποίηση της συσκευής

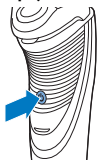

- 1 Για να ενεργοποιήσετε τη συσκευή, πατήστε το κουμπί ενεργοποίησης/απενεργοποίησης μία φορά.
- 2 Για να απενεργοποιήσετε τη συσκευή, πατήστε το κουμπί ενεργοποίησης/απενεργοποίησης μία φορά.

Ξύρισμα



- 1 Ενεργοποιήστε τη συσκευή.
- 2 Μετακινήστε τις ξυριστικές κεφαλές πάνω στο δέρμα σας με κυκλικές κινήσεις.
- 3 Μετά το ξύρισμα, απενεργοποιήστε τη συσκευή.
- 4 Καθαρίστε τη συσκευή (δείτε το κεφάλαιο «Καθαρισμός και συντήρηση»).

Τριμάρισμα (μόνο S3540, S3530, S3520, S3510)

Μπορείτε να χρησιμοποιήσετε το τρίμερ, για να περιποιηθείτε τις φαβορίτες και το μουστάκι σας.



- 1 Πιέστε τον διακόπτη απασφάλισης του τρίμερ προς τα κάτω, για να ανοίξετε το τρίμερ.
- 2 Ενεργοποιήστε τη συσκευή.



- Τώρα μπορείτε να ξεκινήσετε το τριμάρισμα.
- 3 Μετά το τριμάρισμα, απενεργοποιήστε τη συσκευή.
- 4 Καθαρίστε το τρίμερ (δείτε το κεφάλαιο «Καθαρισμός και συντήρηση»).

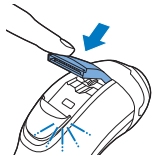

- 5 Κλείστε το τρίμερ (θα ακούσετε ένα «κλικ»).

Τριμάρισμα με κουμπωτό καπάκι για κοντά γένια (μόνο S3520, S3510)

Μπορείτε να χρησιμοποιήσετε το κουμπωτό καπάκι για κοντά γένια για να διατηρήσετε «αζύριστο λουκ» 1mm ή για να τριμάρετε τα γένια σας σε μήκος 3 ημερών.

- Για τέλειο τριμάρισμα με το κουμπωτό καπάκι για κοντά γένια, οι τρίχες και το δέρμα σας πρέπει να είναι στεγνά..
- Το μέγιστο μήκος γενιών για το κουμπωτό καπάκι είναι γένια 7 ημερών.
- Το κουμπωτό καπάκι για κοντά γένια προορίζεται για τριμάρισμα μόνο από τον λαιμό και πάνω.

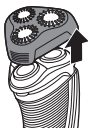
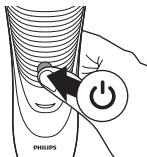

- 1 Τοποθετήστε το κουμπωτό καπάκι για κοντά γένια στη συσκευή.
- 2 Για να ενεργοποιήσετε τη συσκευή, πατήστε το κουμπί ενεργοποίησης/απενεργοποίησης μία φορά.
- 3 Πιέστε ελαφρά τη συσκευή στο δέρμα. Κάντε τόσο ευθείες όσο και κυκλικές κινήσεις για να επιτύχετε το καλύτερο αποτέλεσμα.
- 4 Για να απενεργοποιήσετε τη συσκευή, πατήστε το κουμπί ενεργοποίησης/απενεργοποίησης μία φορά.
- 5 Τραβήξτε το καπάκι για κοντά γένια από τη συσκευή.
- 6 Καθαρίζετε τη συσκευή και το κουμπωτό καπάκι για κοντά γένια μετά από κάθε χρήση.

Καθαρισμός και συντήρηση

Κίνδυνος: Αφαιρέστε το αποσπώμενο καλώδιο από το τμήμα της λαβής πριν καθαρίσετε το συγκεκριμένο τμήμα με νερό.

Προσοχή: Μη χρησιμοποιείτε ποτέ πεπεσμένο αέρα, συρμάτινα σφουγγαράκια, σιλικωνικά καθαριστικά ή υγρά όπως πετρέλαιο ή ασετόν για τον καθαρισμό της συσκευής.

- Για άριστη απόδοση κατά το ξύρισμα, καθαρίζετε τη συσκευή μετά από κάθε ξύρισμα.

- Ο τακτικός καθαρισμός εγγυάται καλύτερη απόδοση κατά το ξύρισμα.
- Προσέχετε όταν καθαρίζετε τις συσκευές με ζεστό νερό. Ελέγχετε πάντα τη θερμοκρασία του νερού, ώστε να μην προκαλέσετε εγκαύματα στα χέρια σας σε περίπτωση που το νερό είναι καυτό.

Σημείωση: Όταν ξεπλύνετε τη συσκευή, μπορεί να στάξει νερό από την υποδοχή στο κάτω μέρος της. Αυτό είναι φυσιολογικό και ακίνδυνο, καθώς όλα τα ηλεκτρονικά κυκλώματα περικλείονται σε σφραγισμένη μονάδα τροφοδοσίας μέσα στην ξυριστική μηχανή.

Καθαρισμός της μονάδας ξυρίσματος με τρεχούμενο νερό

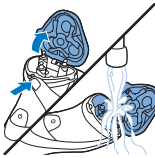

- 1 Απενεργοποιήστε τη συσκευή και βεβαιωθείτε ότι έχει αποσυνδεθεί από την πρίζα.
- 2 Πιέστε το κουμπί απασφάλισης, για να ανοίξετε τη μονάδα ξυρίσματος. Ξεπλύνετε το εσωτερικό της μονάδας ξυρίσματος και το χώρο συλλογής τριχών με ζεστό τρεχούμενο νερό για 30 δευτερόλεπτα.
- 3 Ξεπλύνετε το εξωτερικό μέρος της μονάδας ξυρίσματος.
- 3 Κλείστε τη μονάδα ξυρίσματος και τινάξτε την ελαφρά για να φύγει το νερό που περισσεύει.

Προσοχή: Προσέξτε μην χτυπήσετε τη μονάδα ξυρίσματος καθώς την τινάξετε για να φύγει το νερό που περισσεύει.

Προσοχή: Μην στεγνώνετε ποτέ τη μονάδα ξυρίσματος και το χώρο συλλογής τριχών με πετσέτα ή χαρτομάντηλο, καθώς αυτό ενδέχεται να προκαλέσει βλάβη στη μονάδα ξυρίσματος.

- 4 Ανοίξτε ξανά τη μονάδα ξυρίσματος και αφήστε την ανοιχτή, για να στεγνώσει εντελώς η συσκευή.

Σχολαστικός καθαρισμός

Καθαρίζετε τις κεφαλές ξυρίσματος σχολαστικά μία φορά το μήνα για βέλτιστη απόδοση.

1 Απενεργοποιήστε τη συσκευή και βεβαιωθείτε ότι έχει αποσυνδεθεί από την πρίζα.

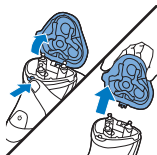

2 Πιέστε το κουμπί απασφάλισης, για να ανοίξετε τη μονάδα ξυρίσματος. Αφαιρέστε τη μονάδα ξυρίσματος από τη συσκευή.

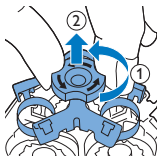

3 Γυρίστε την ασφάλεια αριστερόστροφα και αφαιρέστε το πλαίσιο συγκράτησης.

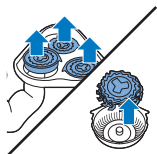

4 Αφαιρέστε και καθαρίστε μία-μία τις κεφαλές. Κάθε ξυριστική κεφαλή αποτελείται από έναν κόπτη και έναν οδηγό.

Σημείωση: Μην καθαρίζετε πάνω από ένα κόπτη και οδηγό τη φορά, καθώς είναι διαφορετικά σετ. Αν μπερδέψετε κατά λάθος τους κόπτες και τους οδηγούς, μπορεί να χρειαστούν αρκετές εβδομάδες μέχρι να αποκατασταθεί η άριστη απόδοση στο ξύρισμα.

- Αφαιρέστε τον κόπτη από τον οδηγό ξυρίσματος και καθαρίστε και τα δύο μέρη του με τρεχούμενο νερό.

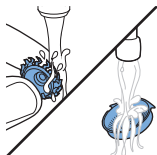



5 Τοποθετήστε τον κόφτη ξανά μέσα στον οδηγό.

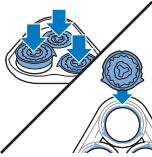

6 Τοποθετήστε ξανά τις ξυριστικές κεφαλές στη μονάδα ξυρίσματος.

Σημείωση: Βεβαιωθείτε ότι τα άκρα των ξυριστικών κεφαλών εφαρμόζουν ακριβώς στις εγχοπές της υποδοχής των ξυριστικών κεφαλών.

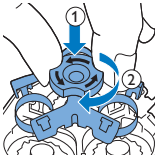

7 Τοποθετήστε ξανά το πλαίσιο συγκράτησης στη μονάδα ξυρίσματος και γυρίστε την ασφάλεια δεξιόστροφα.

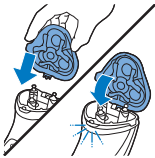

8 Τοποθετήστε την προεξοχή της μονάδας ξυρίσματος μέσα στην υποδοχή στο επάνω μέρος της συσκευής. Κατόπιν, κλείστε τη μονάδα ξυρίσματος (θα ακούσετε ένα «κλικ»).

Σημείωση: Αν η μονάδα ξυρίσματος δεν κλείνει ομαλά, ελέγξτε αν έχετε τοποθετήσει τις ξυριστικές κεφαλές σωστά και αν το πλαίσιο συγκράτησης έχει κλειδώσει.

Καθαρισμός του τρίμερ με τρεχούμενο νερό (μόνο στους τύπους S3520, S3510)

Καθαρίζετε το τρίμερ μετά από κάθε χρήση του.

1 Απενεργοποιήστε τη συσκευή και βεβαιωθείτε ότι έχει αποσυνδεθεί από την πρίζα.

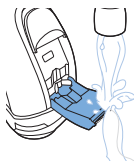
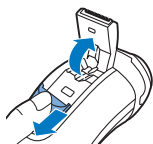

2 Πιέστε τον διακόπτη απασφάλισης του τρίμερ προς τα κάτω, για να ανοίξετε το τρίμερ.

3 Ενεργοποιήστε τη συσκευή και καθαρίστε το τρίμερ με τρεχούμενο νερό.

4 Απενεργοποιήστε τη συσκευή και αφήστε το τρίμερ ανοικτό, για να στεγνώσει.

5 Κλείστε το τρίμερ (θα ακούσετε ένα «κλικ»).

Συμβουλή: Για βέλτιστη απόδοση, να λιπαίνετε τα δοντάκια του τρίμερ με μια σταγόνα λάδι ραπτομηχανής κάθε έξι μήνες.

Καθαρισμός του κουμπωτού καπακιού για κοντά γένια (μόνο S3520, S3510)

Καθαρίζετε το κουμπωτό καπάκι για κοντά γένια μετά από κάθε τριμάρισμα για άριστη απόδοση.

Προσέχετε όταν καθαρίζετε τις συσκευές με ζεστό νερό. Ελέγχετε πάντα τη θερμοκρασία του νερού, ώστε να μην προκληθούν εγκαύματα στα χέρια σας.

Ποτέ μην στεγνώνετε το καπάκι για κοντά γένια με πετσέτα ή χαρτομάντιλο, καθώς αυτό μπορεί να προκαλέσει ζημιά στο καπάκι.

1 Αφαιρέστε το καπάκι για κοντά γένια από τη συσκευή.





- 2 Ξεπλύνετε καπάκι για κοντά γένια με ζεστό νερό βρύσης.



- 3 Τινάζτε προσεκτικά για να απομακρύνετε το περιττό νερό και αφήστε καπάκι για κοντά γένια να στεγνώσει στον αέρα.

Αποθήκευση

Σημείωση: Συνιστάται να αφήσετε τη συσκευή να στεγνώσει πριν τοποθετήσετε το προστατευτικό κάλυμμα.

Τοποθετήστε το προστατευτικό κάλυμμα στη συσκευή προς αποφυγή πρόκλησης βλάβης.



Αντικατάσταση



Για μέγιστη απόδοση κατά το ξύρισμα, σας συμβουλεύουμε να αντικαθιστάτε τις κεφαλές ξυρίσματος κάθε δύο χρόνια. Αντικαταστήστε αμέσως τις φθαρμένες κεφαλές ξυρίσματος. Να αντικαθιστάτε πάντα τις ξυριστικές κεφαλές με γνήσιες ξυριστικές κεφαλές (βλέπε 'Παραγγελία παρελκομένων') Philips.

Υπενθύμιση αντικατάστασης

Το σύμβολο της μονάδας ξυρίσματος θα ανάψει, για να υποδείξει ότι πρέπει να αντικατασταθούν οι ξυριστικές κεφαλές.

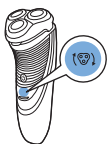

- 1 Το σύμβολο της μονάδας ξυρίσματος ανάβει συνεχόμενα με πορτοκαλί χρώμα.
- 2 Απενεργοποιήστε τη συσκευή και βεβαιωθείτε ότι έχει αποσυνδεθεί από την πρίζα.

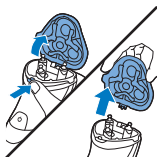

- 3 Πιέστε το κουμπί απασφάλισης, για να ανοίξετε τη μονάδα ξυρίσματος. Αφαιρέστε τη μονάδα ξυρίσματος από τη συσκευή.

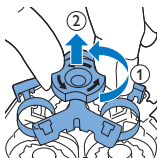

- 4 Γυρίστε την ασφάλεια αριστερόστροφα και αφαιρέστε το πλαίσιο συγκράτησης.

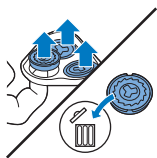

- 5 Αφαιρέστε τις ξυριστικές κεφαλές από τη μονάδα ξυρίσματος και πετάξτε τις.
- 6 Τοποθετήστε νέες ξυριστικές κεφαλές στη μονάδα ξυρίσματος.

Σημείωση: Βεβαιωθείτε ότι τα άκρα των ξυριστικών κεφαλών εφαρμόζουν ακριβώς στις εγχοπές της υποδοχής των ξυριστικών κεφαλών.

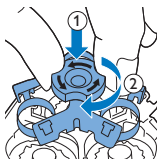

- 7 Τοποθετήστε ξανά το πλαίσιο συγκράτησης στη μονάδα ξυρίσματος και γυρίστε την ασφάλεια δεξιόστροφα.

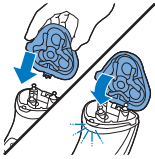

- 8 Τοποθετήστε την προεξοχή της μονάδας ξυρίσματος μέσα στην υποδοχή στο επάνω μέρος της συσκευής. Κατόπιν, κλείστε τη μονάδα ξυρίσματος (θα ακούσετε ένα «κλικ»).

Σημείωση: Αν η μονάδα ξυρίσματος δεν κλείνει ομαλά, ελέγξτε αν έχετε τοποθετήσει τις ξυριστικές κεφαλές σωστά και αν το πλαίσιο συγκράτησης έχει κλειδώσει.

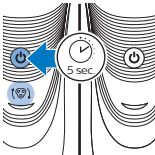

- 9 Για να επαναφέρετε την υπενθύμιση αντικατάστασης στην ξυριστική μηχανή, πατήστε παρατεταμένα το κουμπί ενεργοποίησης/απενεργοποίησης για 5 δευτερόλεπτα. Η πορτοκαλί λυχνία σβήνει.

Παραγγελία παρελκομένων

Για να αγοράσετε εξαρτήματα ή ανταλλακτικά, ανατρέξτε στη διεύθυνση www.shop.philips.com/service ή απευθυνθείτε στον τοπικό αντιπρόσωπο της Philips. Μπορείτε επίσης να επικοινωνήσετε με το Τμήμα Εξυπηρέτησης Καταναλωτών της Philips στη χώρα σας (βλέπε το Διεθνές Φυλλάδιο Εγγύησης για τις λεπτομέρειες επικοινωνίας).

Διατίθενται τα εξής αξεσουάρ και ανταλλακτικά:

- Ξυριστικές κεφαλές SH30 της Philips.
- Σπρέι καθαρισμού ξυριστικών κεφαλών HQ110 της Philips

Ανακύκλωση



- Αυτό το σύμβολο υποδεικνύει ότι το παρόν προϊόν δεν πρέπει να απορριφθεί μαζί με τα συνηθισμένα οικιακά σας απορρίμματα (2012/19/EE).



- Αυτό το σύμβολο δηλώνει ότι το προϊόν αυτό περιέχει ενσωματωμένη επαναφορτιζόμενη μπαταρία, η οποία δεν πρέπει να απορριφθεί μαζί με τα συνηθισμένα οικιακά απορρίμματα (2006/66/EK). Προσκομίστε το προϊόν σας σε επίσημο σημείο συλλογής ή κέντρο επισκευών της Philips, για να αφαιρέσει την επαναφορτιζόμενη μπαταρία ένας επαγγελματίας.
- Ακολουθήστε τους εγχώριους κανονισμούς για την ξεχωριστή συλλογή ηλεκτρικών και ηλεκτρονικών προϊόντων και των επαναφορτιζόμενων μπαταριών. Η σωστή μέθοδος απόρριψης συμβάλλει στην αποφυγή αρνητικών επιπτώσεων για το περιβάλλον και την ανθρώπινη υγεία.

Εγγύηση και υποστήριξη

Αν χρειάζεστε πληροφορίες ή υποστήριξη, επισκεφτείτε τον ιστότοπο www.philips.com/support ή διαβάστε το φυλλάδιο της διεθνούς εγγύησης.

Περιορισμοί εγγύησης

Οι ξυριστικές κεφαλές (κόπτες και οδηγοί) δεν καλύπτονται από τους όρους της διεθνούς εγγύησης καθώς υπόκεινται σε φθορά.

Αντιμετώπιση προβλημάτων

Σε αυτό το κεφάλαιο συνοψίζονται τα πιο συνηθισμένα προβλήματα που ενδέχεται να αντιμετωπίσετε με τη συσκευή. Αν δεν μπορέσετε να λύσετε το πρόβλημα με τις παρακάτω πληροφορίες, ανατρέξτε στη λίστα συχνών ερωτήσεων στη διεύθυνση www.philips.com/support ή επικοινωνήστε με το Κέντρο Εξυπηρέτησης Καταναλωτών στη χώρα σας.

| Πρόβλημα | Πιθανή αιτία | Λύση |
|--|--|---|
| Η συσκευή δεν ξυρίζει τόσο καλά όσο παλιότερα. | Οι ξυριστικές κεφαλές έχουν υποστεί βλάβη ή έχουν φθαρεί. | Αντικαταστήστε τις ξυριστικές κεφαλές (δείτε το κεφάλαιο «Αντικατάσταση»). |
| | Οι μακριές τρίχες εμποδίζουν τις ξυριστικές κεφαλές. | Καθαρίστε μία προς μία τις ξυριστικές κεφαλές (δείτε το κεφάλαιο «Καθαρισμός και συντήρηση»). |
| | Δεν έχετε τοποθετήσει σωστά τις ξυριστικές κεφαλές. | Βεβαιωθείτε ότι οι προεξοχές των ξυριστικών κεφαλών εφαρμόζουν ακριβώς στις εγκοπές (δείτε το κεφάλαιο «Καθαρισμός και συντήρηση»). |
| Η συσκευή δεν λειτουργεί όταν πιέζω το κουμπί ενεργοποίησης/απενεργοποίησης. | Η επαναφορτιζόμενη μπαταρία είναι άδεια. | Επαναφορτίστε την μπαταρία (βλέπε το κεφάλαιο «Φόρτιση»). |
| | Η θερμοκρασία της συσκευής είναι πολύ υψηλή. Σε αυτήν την περίπτωση, η συσκευή δεν λειτουργεί. | Μόλις μειωθεί αρκετά η θερμοκρασία της συσκευής, μπορείτε να την ενεργοποιήσετε ξανά. |

— |

| —

— |

| —

— |

| —

— |

| —

— |

| —

— |

| —

Empty page before back cover