

Français p. 1
 Ελληνικά p. 13
 Español p. 25
 Português p. 37
 Italiano p. 49
 Deutsch p. 61
 English p. 73
 Nederlands p. 85
 Dansk p. 97
 Norsk p. 109
 Svenska p. 121
 Suomi p. 133

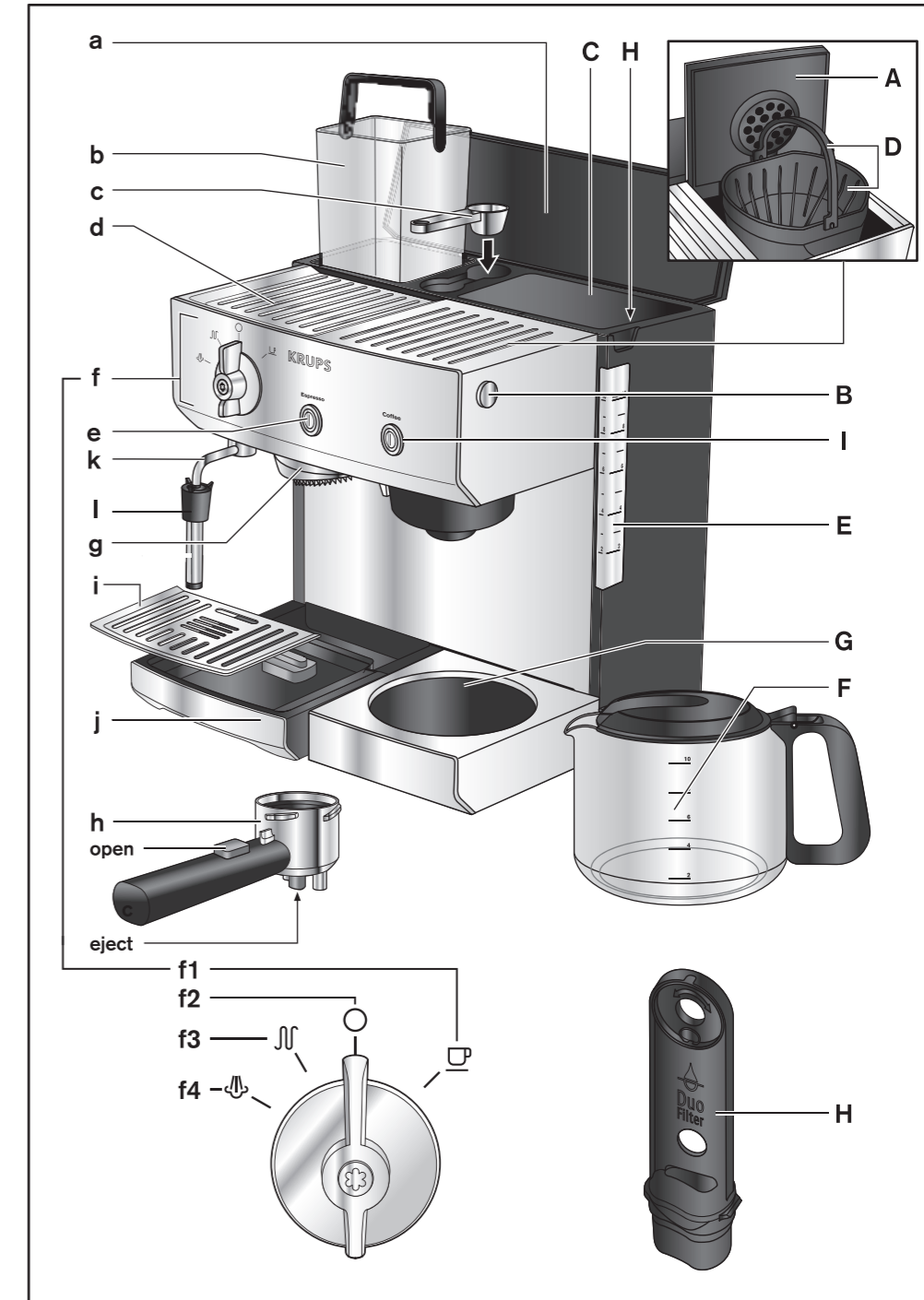

- FR
- EL
- ES
- PT
- IT
- D
- EN
- NL
- DK
- NO
- SV
- FI



KRUPS

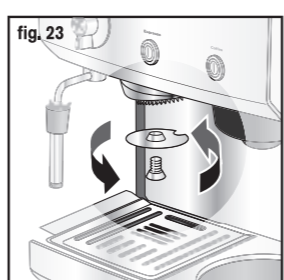
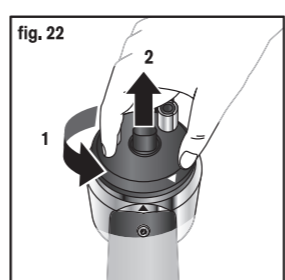
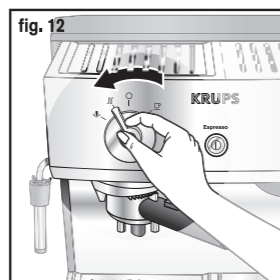
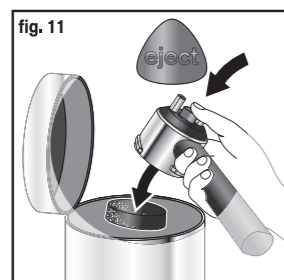
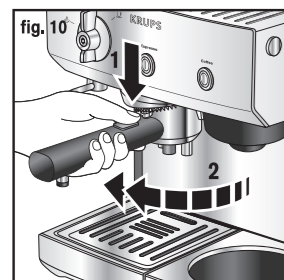
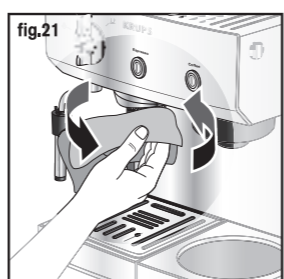
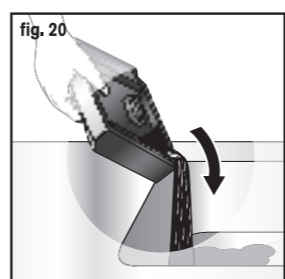
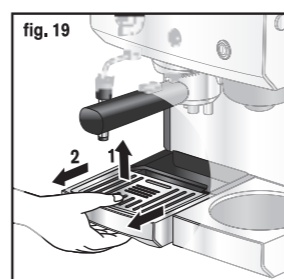
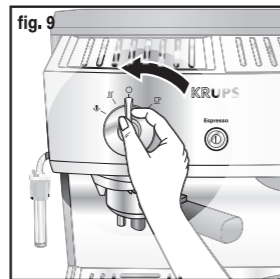
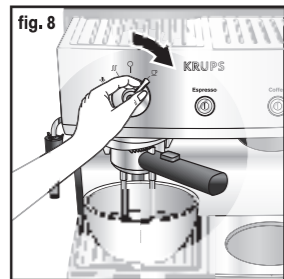
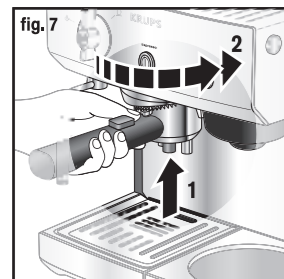
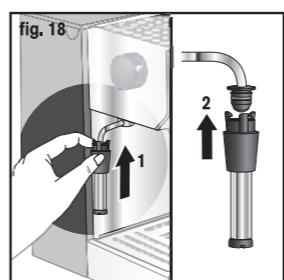
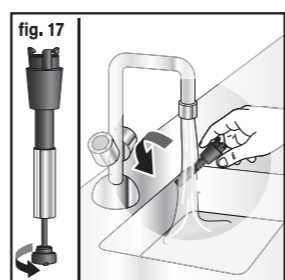
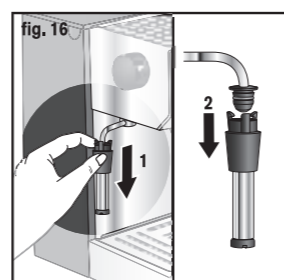
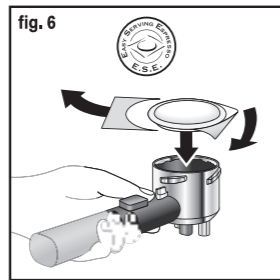
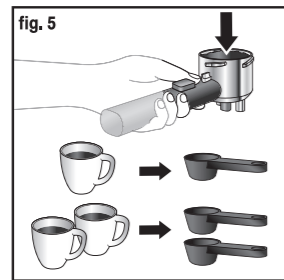
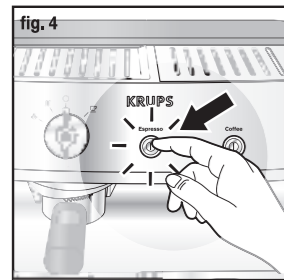
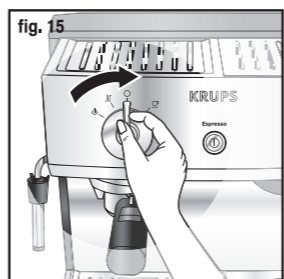
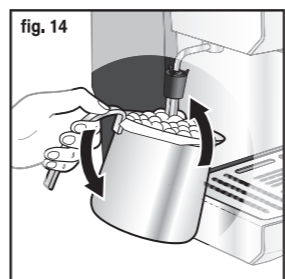
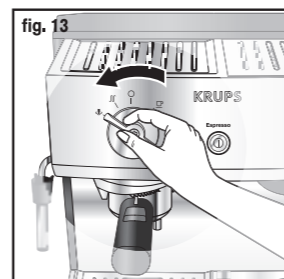
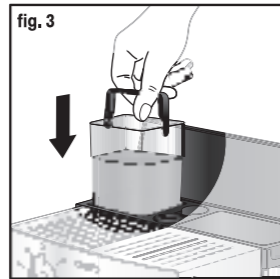
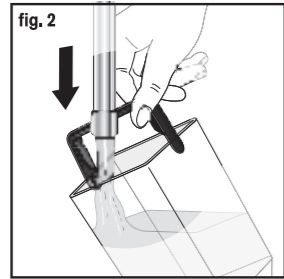
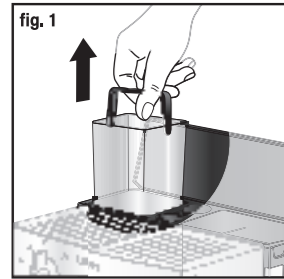

fig. 24

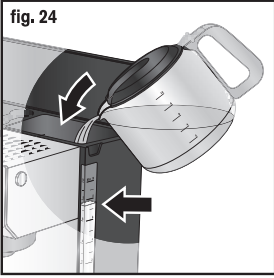

fig. 25

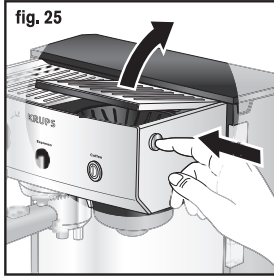
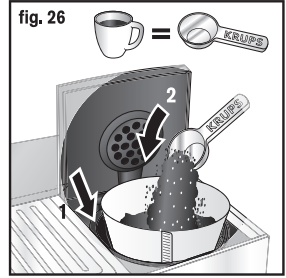

fig. 26



BESCHRIJVING

ESPRESSO DEEL

- a** - Deksel waterreservoir espresso en koffiezetapparaat
- b** - Uitneembaar waterreservoir
- c** - Doseerlepel
- d** - Warmhoudplaat voor de kopjes
- e** - Aan/uit-knop met controlelampje
- f** - Keuzeschakelaar
 - f1** - Koffiefunctie ☐
 - f2** - Stopfunctie ○
 - f3** - Voorverwarming stoomfunctie ∩
 - f4** - Stoomfunctie ☯
- g** - Percoleerkop
- h** - Filterhouder
- i** - Rooster van de lekbak
- j** - Lekbak
- k** - Zwenkbaar stoompijpje
- l** - Cappuccino accessoire

KOFFIEZETAPPARAAT MET FILTER

- A** - Deksel filterhouder
- B** - Openingsknop deksel
- C** - Reservoir koffiezetapparaat
- D** - Filterhouder met vergrendelbare handgreep
- E** - Maatverdeling waterreservoir koffiezetapparaat
- F** - Schenkan met maatverdeling
- G** - Warmhoudplaatje om de koffie warm te houden
- H** - Opvangbak voor waterfilter "Duo filter XS1000" (filter niet meegeleverd)
- I** - Aan/uit-knop koffiezetapparaat met filter

Wij willen u allereerst bedanken voor het vertrouwen dat u in de apparaten van Krups stelt. Uw apparaat is voorzien van een filterhouder die over drie exclusieve systemen beschikt:

- Een systeem voor het geleidelijk aandrukken van de maling tijdens het plaatsen van de filterhouder (het KTS - systeem « Krups Tamping System »).
- Een ander systeem voor het uitwerpen van het koffiedik.
- En een derde voor het gebruik van E.S.E. (Easy Serving Espresso) doses of pads.

Verder is de filterhouder uitneembaar, zodoende kunt u deze door regelmatig schoonmaken in perfecte werkende staat houden. Voor uw veiligheid is de filterhouder voorzien van een vergrendelingsstelsel zodat hij tijdens het opbouwen van de druk op zijn plaats blijft zitten.

VEILIGHEIDSIINSTRUCTIES

- Voordat u uw espresso apparaat gaat gebruiken, dient u deze gebruiksaanwijzing eerst aandachtig te lezen.
- Sluit het apparaat alleen op een geaard stopcontact aan. Controleer of de spanning die op het typeplaatje van het apparaat vermeld staat overeenkomt met die van uw elektrische installatie.
- Verwijder de filterhouder met koffiemaling niet tijdens het percoleren omdat het apparaat dan onder druk staat.
- Gebruik het apparaat niet indien de lekbak en het rooster zich niet op hun plaats bevinden.
- De stekker dient uit het stopcontact te worden getrokken indien er tijdens het koffiezetten een probleem optreedt of wanneer u uw apparaat gaat reinigen.
- Wanneer u de stekker uit het stopcontact wilt halen, trek daarbij dan niet aan het snoer en zorg ervoor dat het snoer niet over scherpe hoeken of de rand van een meubelstuk loopt.
- Voorkom contact van het snoer en uw handen met de warme delen van het apparaat (warmhoudplaat voor de kopjes, filterhouder, stoompijpje).
- U mag het apparaat nooit in water onderdompelen.
- Houdt kinderen op afstand en laat het snoer niet los hangen.

- Volg de instructies voor het ontkalken in de gebruiksaanwijzing op.
- Zet het apparaat niet aan indien het beschadigd is of het snoer in slechte staat verkeert.
- Indien het snoer, of een ander specifiek onderdeel, kapot zou gaan dient u dit uitsluitend door een door Krups erkend Service Centrum te laten vervangen, dit om elk gevaar te voorkomen. U mag het apparaat in geen geval zelf openen.
- Controleer of de filterhouder goed vast zit voordat u de koffie laat lopen.
- Dit apparaat is niet bedoeld om zonder hulp of toezicht gebruikt te worden door kinderen of andere personen, indien hun fysieke, zintuiglijke of mentale vermogen hen niet in staat stellen dit apparaat op een veilige wijze te gebruiken, tenzij zij van tevoren instructies hebben ontvangen betreffende het gebruik van dit apparaat door een verantwoordelijke persoon.
- Er moet toezicht zijn op kinderen zodat zij niet met het apparaat kunnen spelen.
- De accessoires en afneembare onderdelen van het apparaat kunnen niet in de vaatwasmachine.

Uw apparaat is uitsluitend bedoeld voor huishoudelijk gebruik.

De garantie is niet van toepassing in geval van gebruik van uw apparaat:

- in kleinschalige personeelskeukens in winkels, kantoren en andere werkomgevingen,
- op boerderijen,
- door gasten van hotels, motels of andere verblijfsvormen,
- in bed & breakfast locaties.

TECHNISCHE KENMERKEN

- Pompdruk: 15 bar
- Filterhouder met een systeem voor het uitwerpen van het koffiedik. Geschikt voor gemalen koffie en alle types doses, zowel E.S.E. als pads.
- Stoomfunctie
- Automatische uitschakeling na 30 minuten (beveiliging).
- Uitneembaar waterreservoir (inhoud: 1.1 liter)
- Vermogen: 2450 W
- Spanning: 220-240 V – 50/60Hz
- Beveiligd tegen oververhitting
- Afmetingen: H. 320 mm, L. 345 mm, D. 290 mm



BELANGRIJK!

Netspanning: dit apparaat werd ontworpen om uitsluitend met wisselstroom 220-240 V te functioneren.

Gebruik: dit apparaat is UITSLUITEND VOOR HUISHOUDELIJK GEBRUIK BESTEMD.

ESPRESSO GEDEELTE

ADVIEZEN

- Om espresso met een diep aroma te maken raden wij u aan speciale versgemalen espressokoffie te gebruiken, deze is namelijk perfect geschikt voor het bereiden van deze speciale koffie, en kopjes met een inhoud die niet groter is dan 50 ml.
- Bewaar de gemalen koffie in de koelkast, het aroma blijft dan langer bewaard.
- Vul de filterhouder niet tot aan de rand, maar gebruik de doseerlepel (1 lepel per kopje).
- Indien u het apparaat langer dan 5 dagen niet gebruikt, leeg het dan en spoel het waterreservoir om.
- Voordat u het waterreservoir uitneemt om het te legen of te vullen dient u het apparaat uit te zetten.

- Zet het apparaat altijd op een vlakke en stabiele ondergrond.
- Om een betere koffietemperatuur in de kopjes te garanderen raden wij aan de kopjes voor te verwarmen.
- Om de levensduur van uw apparaat te vergroten raden wij aan een Claris Aqua Filter System F088 filterpatroon te gebruiken en het apparaat regelmatig te ontkalken.



NB!

Vooraf aan het eerste gebruik, na lange periodes van niet gebruik of na het ontkalken dient het apparaat gereinigd te worden volgens de instructies beschreven in paragraaf 1: « VOOR HET EERSTE GEBRUIK ».

1. VOOR HET EERSTE GEBRUIK

Voordat u uw espresso apparaat gaat gebruiken dient u alle accessoires in warm sop te wassen en deze vervolgens af te drogen.

Indien u geen Claris Aquafilter gebruikt, raadpleeg de paragraaf "SPOELEN VAN UW APPARAAT".

INSTALLLATIE CLARIS FILTERPATROON:

Als u een Claris filterpatroon gebruikt, volg dan de onderstaande procedure om hem met water te vullen.

- Schroef het Claris filterpatroon in de bodem van het waterreservoir.
- Vul het waterreservoir met water (**fig.2**).
- Breng het reservoir weer op zijn plaats en druk het stevig aan om de wateraanvoer te verzekeren en sluit daarna het deksel (**fig 3**).
- Zet het apparaat aan door op de aan/uit-knop te drukken (**fig.4**).
- Draai de schakelaar in de positie "stoom voorverwarmen". Zodra het controlelampje ophoudt met knipperen dient u de schakelaar in de "uit"-positie te zetten. Herhaal deze verrichting nog 4 keer.

Om ervoor te zorgen dat de het Claris filterpatroon volledig gevuld is met water plaatst u een kom onder de koffie-uitgang, draait u de schakelaar in de positie "koffie" en controleert of er water doorheen loopt. Als dit niet het geval is, herhaal dan de bovenvermelde procedure.



BELANGRIJK:

Bij een dagelijks gebruik moet het Claris filterpatroon minstens iedere 2 maanden vervangen worden.

SPOELEN VAN UW APPARAAT:

Spoel vervolgens uw apparaat om. Om dit te doen:

- Zet het apparaat aan en vul het reservoir met water
- Breng de filterhouder (zonder maling) in het apparaat in (**fig.7**).
- Zet een voldoende grote kom onder de filterhouder.
- Zodra het apparaat de juiste temperatuur bereikt zal het controlelampje continue gaan branden, draai de keuzeschakelaar dan naar de stand « koffie » (**fig.8**) en laat al het water dat zich in het waterreservoir bevindt doorlopen.
- Indien nodig onderbreekt u het doorlopen door de keuzeschakelaar naar de stand « stop » (**fig.9**) te draaien zodat u de kom kunt legen en vervolgens door kunt gaan met het spoelen.
- Leeg de kom en ontgrendel de filterhouder: druk op de knop « OPEN » van de filterhouder en draai naar links (**fig.10**).

2. BEREIDING VAN EEN KOPJE ESPRESSO

Om alle aroma's van de koffie vrij te maken en u helemaal tevreden te stellen trekt dit apparaat de koffie voor elk kopje voor. De pomp werkt dan 3 seconden, stopt de volgende drie seconden en vervolgt deze cyclus tot het kopje klaar is.

VOORVERWARMEN VAN DE ACCESSOIRES

- Voor de beste resultaten raden wij aan **de accessoires vooraf (zonder maling) te verwarmen** (filterhouder en kopjes):
- Vul het waterreservoir met water en zet het apparaat aan (**fig.1, 2, 3 en 4**).
- Breng de filterhouder op zijn plaats, plaats de kopjes eronder.
- Zodra het apparaat de juiste temperatuur bereikt zal het controlelampje continue gaan branden.
- Draai nu de keuzeschakelaar naar de stand « koffie » (**fig.8**).
- Wanneer de kopjes met heet water zijn gevuld draait u de keuzeknop weer naar de stand « stop » (**fig.9**).
- Haal de kopjes weg.
- Ontgrendel de filterhouder: druk op de knop « OPEN » terwijl u de filterhouder naar links draait en neem de filterhouder uit het apparaat (**fig.10**).

NB: Wanneer het apparaat heet is kunnen de kopjes op het warmhoudplaatje worden voorverwarmd.

MET GEMALEN KOFFIE

Het type maling dat u kiest bepaalt de sterkte en smaak van uw espresso.

- Vul het waterreservoir met water en zet het apparaat aan (**fig. 1, 2, 3 en 4**). Tijdens het opwarmen van het apparaat zal het controlelampje knipperen.
- Gebruik de doseerlepel om maling in de filterhouder te doen: één volle maatlepel (afgestreken) per kopje (**fig.5**).
- Veeg het teveel aan maling op de rand van de filterhouder weg.



NB:

Druk de maling niet in de filterhouder aan. De koffie wordt namelijk dankzij het KTS systeem « Krups Tamping System » automatisch aangedrukt.

- Breng de filterhouder in het apparaat in door deze zo ver mogelijk naar rechts te draaien, tot de aanslag (**fig.7**).
- Zet één of twee kopjes onder de filterhouder.
- Zodra het apparaat de juiste temperatuur bereikt zal het controlelampje continue gaan branden.
- Draai nu de keuzeschakelaar naar de stand « koffie » (**fig.8**).
- Wanneer u de gewenste hoeveelheid koffie heeft verkregen draait u de keuzeknop weer naar de stand « stop » (**fig.9**).
- Ontgrendel de filterhouder: druk op de knop « OPEN » terwijl u de filterhouder naar links draait en neem de filterhouder uit het apparaat (**fig.10**).
- Gooi met behulp van het uitwerpsysteem het koffiedik weg door op de « EJECT » knop te drukken, deze bevindt zich tussen de twee koffiepijpjes (**fig.11**). Was de filterhouder onder de stromende kraan door op de « EJECT » knop te drukken en zo de laatste restjes maling te verwijderen.
- De filterhouder kan nu opnieuw worden gevuld om opnieuw kopjes espresso te bereiden.

MET EEN DOSIS ESPRESSO «E.S.E.»

« E.S.E. », of « Easy Serving Espresso » (vereenvoudigde espresso bereiding), is een voorverpakte dosis (44 mm in diameter) met 7 g speciaal uitgekozen koffie, gemalen en aangedrukt tussen twee stukjes filterpapier, die speciaal werd ontworpen voor het maken van Italiaanse espresso « ristretto » (sterk). Dankzij dit systeem is het gebruik van uw apparaat onmiddellijk, eenvoudig, schoon en comfortabel geworden.

- Vul het waterreservoir met water en zet het apparaat aan (fig. 1, 2, 3 en 4). Tijdens het opwarmen van het apparaat zal het controlelampje knipperen.
- Scheur het papier dat buiten de dosis uitsteekt af, plaats de dosis E.S.E. in de filterhouder, met het rode opschrift naar onder (fig.6).

Let er goed op dat al het papier zich binnen de filterhouder bevindt, anders kan het voorkomen dat er water lekt.

- Als de dosis niet goed op zijn plaats zit zal het resultaat in uw kopje minder goed zijn.
- Gebruik nooit twee doses tegelijk.
- Volg daarna de stappen van fig. 7 t/m fig. 11.

MET PADS

Uw apparaat kan tevens met pads worden gebruikt (meestal 60 mm in diameter). Omdat dit type doses niet specifiek voor espresso apparaten werd ontworpen zult u minder sterke espresso krijgen dan met een E.S.E. dosis.

- Vul het waterreservoir met water en zet het apparaat aan (fig. 1, 2, 3 en 4). Tijdens het opwarmen van het apparaat zal het controlelampje knipperen.
- Leg een pad in de filterhouder. Gebruik nooit twee pads tegelijk. Als de pad niet goed op zijn plaats zit zal het resultaat in uw kopje minder goed zijn.
- Volg daarna de stappen van fig. 7 t/m fig. 11 voor het bereiden van een kopje espresso.

3. STOOMFUNCTIE

- De stoom dient om de melk op te schuimen (om bijvoorbeeld een kopje cappuccino of caffè latte te zetten).
- Bij de stoomproductie maakt de pomp een onderbroken geluid.
- **Na gebruikmaking van de stoomfunctie koelt het apparaat automatisch af** door koud water door het verhitingsysteem te pompen. Tijdens de pompcycli komt het overschot aan stoom uit het verhitingsysteem samen met het hete water in de lekbak terecht.
- **Vrijkomen van stoom en het geluid dat hierbij wordt geproduceerd zijn nodig voor de afkoeling van het apparaat.**

**NB:**

tijdens en na gebruik van het apparaat kunnen de metalen delen van het stoompijpje gloeiend heet worden.

GEBRUIK VAN HET STOOMPIJPJE OM DE MELK OP TE SCHUIMEN

- Vul het waterreservoir met water en zet het apparaat aan (fig. 1, 2, 3 en 4).
- Draai de keuzeschakelaar naar de stand « voorverwarming stoom ». Het controlelampje zal nu knipperen (fig.12).
- Draai het stoompijpje van het apparaat weg.
- Giet 60 tot 100 ml halfvolle melk in een smalle beker van ongeveer 1/2 liter die onder het stoompijpje past. De melk en beker dienen goed koud te zijn.

- Wij raden aan gepasteuriseerde of THT (volle) melk te gebruiken en het gebruik van verse melk te vermijden.
- Zodra het controlelampje continu brandt, dompelt u het stoompijpe in de melk.
- Draai de keuzeschakelaar naar de stand « stoom » (**fig.13**).
- Houdt voor het beste resultaat het stoompijpe ongeveer 25 seconden, lang genoeg om de melk te verhitten, onderin de beker (zonder daarbij de bodem te raken). Zodra het schuimen is begonnen laat u de beker geleidelijk zakken zodat het stoompijpe richting melkoppervlak gaat (zonder uit de melk te komen) (**fig.14**).
- Zodra de melk is opgeschuimd, draait u de keuzeschakelaar naar stand « stop » (**fig.15**). Vanaf dat moment zal het apparaat automatisch afkoelen door 3 onderbroken pompcycli op te starten. Wanneer deze automatische procedure klaar is kunt u koffie gaan zetten.



BELANGRIJK: Om te verhinderen dat de toegangsgaten van de cappuccino verstopt raken, mag het melkschuim de zwarte kunststof ring nooit bereiken.

Het is belangrijk dat u het cappuccino accessoire na elk gebruik goed schoonmaakt om te voorkomen dat er opgedroogde melk binnenin achterblijft. Dit doet u als volgt:

- Dompel het cappuccino accessoire in een kom met water.
- Draai de keuzeschakelaar naar de stand « Voorverwarming stoom ».
- Zodra het controlelampje stopt met knipperen en continue brand draait u de keuzeschakelaar naar de stand « stoom » (om de melkrestjes te verwijderen), laat dit ongeveer 30 seconden werken.
- Draai de keuzeschakelaar naar de stand « stop ».
- Reinig het cappuccino accessoire met een vochtige doek.

Voor het grondig reinigen van het cappuccino accessoire verwijzen wij naar paragraaf 4 « Schoonmaken en Onderhoud ».



NB!
Het stoompijpe is nog heet!

4. SCHOONMAKEN EN ONDERHOUD

U dient de accessoires van uw espresso apparaat niet in de vaatwasmachine te wassen.

VAN HET APPARAAT

- Trek de stekker voor elke reinigingsbeurt uit het stopcontact en laat het apparaat afkoelen.
- Maak de buitenkant van het apparaat van tijd tot tijd met een vochtige spons schoon. Na gebruik dient u het waterreservoir te legen.
- Spoel de binnenkant van het waterreservoir regelmatig om.
- Wanneer een dun wit laagje de doorzichtigheid van uw waterreservoir belemmerd dient u een ontkalkingcyclus uit te voeren (zie paragraaf 5 « ONTKALKEN »).

VAN DE LEKBAK

- De lade dient na elk gebruik apparaat geleegd te worden. Til de lade een stukje op en neem deze uit het apparaat.
- Als u meerdere achtereenvolgende kopjes espresso bereidt, raden we aan de lade regelmatig te legen (ongeveer na elke 7 tot 8 kopjes) (**fig.19 en 20**).
- Het is normaal dat de lade water bevat, dit duidt niet op een lek.
- Maak de lekbak en het bijbehorende rooster indien nodig met water en een beetje zacht afwasmiddel schoon, spoelen en afdrogen. Bij het monteren dient u er op te letten dat alle onderdelen op de juiste plaats zitten.

VAN DE PERCOLEERKOP EN FILTERHOUDER

- Deze dienen na elk gebruik schoongemaakt te worden. Het volstaat een vochtige doek over de percoleerkop te halen (**fig.21**) en de filterhouder met schoon water en een beetje zacht afwasmiddel te wassen.
- Gebruik geen reinigingsmiddelen op alcohol- of oplosbasis.
- Voor het beste resultaat kunt u tijdens het spoelen een aantal keren op de keuzeschakelaar « EJECT » drukken.

Wij raden aan uw filterhouder stevig uit te schudden om al het water eruit te verwijderen.

- Spoelen en afdrogen.
- Wanneer u uw espresso apparaat niet gebruikt dient u de filterhouder niet op het apparaat te laten om slijten van de pakking te voorkomen.

Voor grondig schoonmaken kunt u de filterhouder geheel uit elkaar nemen:

- U kunt het zwarte kunststof deel waarin de koffiepijpjes en de kop « EJECT » zich bevinden uitnemen: draai het deel naar links en trek er dan stevig aan (**fig.22**).
- Reinig de verschillende onderdelen met schoon water en een beetje zacht afwasmiddel.
- Spoelen en afdrogen.
- Breng het zwarte kunststof onderdeel weer op zijn plaats in het metalen stuk, draai het naar rechts totdat de pijltjes op beide delen op één lijn staan.
- Indien de koffie-uitgang erg aangekoekt is, schroef het los met behulp van een schroevendraaier, reinig het en plaats het terug door het stevig aan te drukken en vast te schroeven (**fig.23**).

VAN HET CAPPUCCINO ACCESSOIRE

- Om het stoompijpje te reinigen dient u het te ontgrendelen door de zwarte ring naar beneden te trekken (**fig.16**).
- Dit accessoire bestaat uit 3 delen: het binnenste buisje, het buitenste buisje en een roestvrijstalen bescherming.
- Om dit accessoire goed te kunnen reinigen dient u het volledig te demonteren.
- Om het binnenste buisje te demonteren dient u het uiteinde van het cappuccino accessoire los te schroeven.
- Wanneer dit is gebeurd, kunt u de roestvrijstalen bescherming verwijderen.
- Reinig deze 3 onderdelen met water en een beetje zacht afwasmiddel (**fig.17**). Spoelen en afdrogen.
- Wanneer het cappuccino accessoire eenmaal gereinigd en weer op zijn plaats gebracht is waarbij u ervoor zorgt het goed vast te schroeven, plaatst u het weer op het stoompijpje waarbij u er op let de verschuifbare zwarte ring goed naar beneden gedrukt te houden.
- Oefen nu draaiende druk naar boven uit om het cappuccino accessoire op de juiste manier vast te klikken. Vergrendel nu de zwarte kunststof ring door deze naar boven te schuiven (**fig.18**).

5. ONTKALKEN

De garantie is niet van toepassing op defecte apparaten die niet regelmatig werden ontkalkt.

Ontkalk regelmatig uw espresso apparaat met werkzamen of een in de handel verkrijgbaar zakje citroenzuur of sulfamidenzuur.

Wij raden aan het **Krups ontkalkaccessoire, met referentie F054**, te gebruiken dat u in de door Krups erkende service centra kunt verkrijgen. Dit accessoire biedt, buiten twee doses ontkalkingsmiddel, een teststrip waarmee u de hardheid van het water kunt meten om de ontkalkfrequentie van uw apparaat bij normaal gebruik kunt bepalen. De kalkaanslag is afhankelijk van de hardheid van het water maar ook van de gebruikscyclus. De door het F054 accessoire aangegeven ontkalkfrequentie wordt dus alleen ter indicatie gegeven. U kunt de volgende tabel als uitgangspunt nemen: bij twijfel raden wij u aan maandelijks te ontkalken.

ONTKALKFREQUENTIE			
Gemiddeld aantal koffie per week	Zacht water (<19°th)	Hard water (19-30°th)	Zeer hard water (>30°th)
Minder dan 7	1 maal per jaar	Om de 8 maanden	Om de 6 maanden
Van 7 tot 20	Om de 4 maanden	Om de 3 maanden	Om de 2 maanden
Meer dan 20	Om de 3 maanden	Om de 2 maanden	Elke maand

ONTKALKEN VAN HET STOOM- EN ESPRESSOCIRCUIT

- Leeg het waterreservoir en breng het weer op de plaats.
- Indien uw apparaat onze Claris – Aqua filter heeft, gelieve deze te verwijderen voor het starten van het ontkalkingsprogramma.
- Vul het waterreservoir met een mengsel dat bestaat uit drie delen water op 1 deel werkzijn en een mengsel dat bestaat uit een ½ liter water en een in de handel verkrijgbaar zakje citruszuur of sulfamidenzuur.
- Plaats de filterhouder (zonder maling) in het apparaat en vergrendel deze door hem tot aan de aanslag naar rechts te draaien.
- Plaats een kom onder het stoompijpje.
- Druk op de aan/uit-knop (fig.4).
- Draai de keuzeknop meteen naar de stand « stoom » (sla dus de stand « voorverwarmen stoom » over) (fig.13).
- Laat het mengsel door het stoompijpje lopen totdat er stoom verschijnt.
- Zet de keuzeknop weer op de stand « stop » (fig.15).
- Plaats een voldoende grote kom onder de filterhouder.
- Wanneer het controlelampje continue gaat branden draait u de keuzeknop naar de stand « koffie » en laat u de helft van het mengsel doorlopen (fig.8).
- Zet het apparaat met behulp van de aan/uit-knop uit, waarbij u de keuzeknop in de “koffie” stand laat.
- Zet het apparaat na 15 minuten weer aan.
- Laat de rest van de inhoud van het waterreservoir doorlopen.
- Draai de keuzeknop naar de stand « stop ».

SPOELEN



NB!

Spoel alles na het ontkalken 2-3 keer met schoon water (zonder maling) zoals beschreven in paragraaf 1 «Voor het eerste gebruik ». Vergeet niet om het stoompijpje volgens onderstaande instructies te spoelen:

- Plaats een kom onder het stoompijpje.
- Druk op de aan/uit-knop (fig.4).
- Draai de keuzeknop meteen naar de stand « stoom » (sla dus de stand « voorverwarmen stoom » over) (fig.13).
- Laat het mengsel door het stoompijpje lopen totdat er stoom verschijnt.
- Zet de keuzeknop weer op de stand « stop ».
- Het apparaat is nu ontkalkt en weer klaar voor gebruik.

6. GARANTIE

- Uw apparaat heeft een garantie maar door een eventuele verkeerde aansluiting, behandeling of oneigenlijk gebruik, anders dan beschreven in deze gebruiksaanwijzing, komt deze garantie te vervallen.
- Dit apparaat werd uitsluitend ontworpen voor huishoudelijk gebruik, elk ander gebruik doet de garantie vervallen.
- Reparaties die het gevolg zijn van kalkaanslag worden niet door de garantie gedekt.
- Voor onderhoudsproblemen of onderdelen kunt u bij uw winkelier of de erkende servicedienst terecht.

7. PROBLEMEN, MOGELIJKE OORZAKEN EN OPLOSSINGEN

Problemen	Mogelijke oorzaken	Oplossingen
Uw espresso is niet heet genoeg.	Kopjes en filterhouder zijn koud.	Verwarm de accessoires voor: kopjes en filterhouder (zie § 2).
De filterhouder zit vast.	U bent vergeten de filterhouder te ontgrendelen.	Druk op de knop « OPEN » terwijl u tegelijkertijd de filterhouder naar links draait.
Het koffiedik is niet droog na doorlopen van het water.	U heeft de filterhouder niet goed vastgedraaid.	Draai de filterhouder vaster door deze zover mogelijk naar rechts te draaien, tot aan de aanslag.
De espresso loopt te langzaam door.	U heeft de filterhouder te vast gedraaid.	Draai minder hard aan.
	De maling is te fijn, te vet of te melig.	Kies een wat grovere maling.
	De filterhouder is vuil.	Reinig uw filterhouder (zie § 4).
	Het rooster voor de doorlating van het water is verstopt.	Wanneer het apparaat is afgekoeld reinigt u de percoleerkop met een vochtige spons (fig.21).
Het water loopt niet door.	Geen water in het waterreservoir.	Vul het waterreservoir.
	Waterreservoir niet goed gemonteerd.	Druk stevig op het waterreservoir.
	Het filter is verstopt, de maling is te fijn.	Reinig uw filterhouder (zie § 4) en probeer een wat grovere maling.
	Uw apparaat is verkalkt.	Zie § 5.
Er komt water uit de filterhouder nadat u een espresso heeft gezet.	Claris Aqua filter is niet goed geplaatst.	Zie § 1.
	De keuzeknop staat niet op de stand « stop ».	Zet uw apparaat uit door de keuzeknop naar de stand « stop » te draaien (fig.9).
	Voortijdige kalkvorming als gevolg van bijzonder hard water.	Ontkalk uw apparaat conform de instructies in de gebruiksaanwijzing (zie § 5).
Er zit koffiedik in het kopje	De filterhouder is vuil.	Reinig de filterhouder met heet water. Druk op de knop « EJECT » om eventuele resten maling te verwijderen. Uitschudden om het water te verwijderen.
	De maling is te fijn.	Gebruik een wat grovere maling.

Problemen	Mogelijke oorzaken	Oplossingen
Het waterreservoir lekt wanneer u het transporteert.	De klep op de bodem van het waterreservoir is vuil of kapot.	Was het waterreservoir en probeer met uw vinger het klepje op de bodem van het waterreservoir te doen bewegen.
	De klep zit vast door kalkaanslag.	Ontkalk het apparaat (§ 5).
Er ligt water onder het apparaat.	Intern lek.	Controleer of het waterreservoir in de juiste stand staat. Indien het probleem niet opgelost is dient u zich tot een erkend service center te wenden.
U hoort de filterhouder kraken.	Dit is normaal: de veiligheids-vergrendeling van de filterhouder.	
De pomp maakt abnormaal veel geluid.	Geen water in het waterreservoir.	Zet het apparaat uit, vul het waterreservoir met water en start het apparaat opnieuw.
	Waterreservoir niet goed gemonteerd.	Druk stevig op het waterreservoir.
De kopjes zijn niet even vol.	De filterhouder is vuil.	Zie § 4.
Er loopt espresso langs de filterhouder.	De filterhouder is niet goed op zijn plaats gebracht.	Breng de filterhouder op zijn plaats en vergrendel hem (door deze zover mogelijk naar rechts te draaien, tot aan de aanslag).
	De rand van de filterhouder is door maling vervuild.	Haal het teveel aan maling weg.
	Dosis zit niet goed in de filterhouder.	Zorg er goed voor dat al het papier in de filterhouder zit.
Uw espresso is niet lekker.	Er werd na het ontkalken niet goed gespoeld.	Spoel het apparaat conform de gebruiksaanwijzing (zie § 5) om.
Het apparaat doet het niet.	De pomp is afgeslagen omdat het water ontbreekt.	Vul het waterreservoir met water en laat de pomp weer aanzuigen (zie § 1). Voorkom het helemaal legen van het waterreservoir.
	Het uitneembare waterreservoir is niet goed vastgeklikt.	Klik het waterreservoir op zijn plaats door er stevig op te drukken.
Het stoompijpje doet de melk niet schuimen.	Het stoompijpje is verstopt of verkalkt.	Ontkalk het stoompijpje (zie § 5) of ontstop het met behulp van een naald.
	De binnenbuis van het cappuccino-accessoire is niet stevig vastgeschroefd.	Schroef ze stevig vast (bijvoorbeeld door middel van een muntstuk).
	De melk is te heet.	Gebruik koude melk.
	De vorm van de beker is niet geschikt.	Gebruik een geschikte beker/kan.
	U gebruikt magere melk.	Gebruik bij voorkeur volle of halfvolle melk.

DEEL FILTERKOFFIEZETAPPARAAT

Voor het eerste gebruik

- Laat uw koffiezetapparaat eerst een keer een cyclus met 1l water, zonder maling, doorlopen door het reservoir te vullen en op de aan/uit-knop aan de kant van het filterkoffiezetapparaat te drukken.



NB

De kwaliteit van het door u gebruikte water bepaalt voor een groot deel de smaak van de verkregen koffie. U dient ervoor te zorgen dat het water vers uit de kraan komt (zodat het niet de tijd krijgt lang in aanraking met de buitenlucht te komen), dat het water geen chloorlucht heeft en relatief koud is.

Wij raden u aan het water te filteren met een in de handel verkrijgbare Krups Duo Filter patroon, met referentie XS 1000.

- Gebruik een papierfilter n°4.

KOFFIEZETTEN

- Vul het reservoir met water met behulp van de schenkan met maatstrepen naar gelang het aantal kopjes dat u wilt zetten (**fig.24**).
- Neem de maximale hoeveelheid water in het reservoir in acht door naar het waterniveau te kijken.
- Licht het deksel op door op de OPEN knop te drukken (**fig.25**).
- Plaats een papierfilter in de filterhouder en vul dit met maling met behulp van de doseerlepel waarbij u een dosis per kopje koffie aanhoudt (**fig.26**).
- Druk op de aan/uit-knop op het koffiezetapparaat, het controlelampje gaat branden, de cyclus start op.
- Het koffiezetapparaat is voorzien van een druppelstop dat u in staat stelt koffie in te schenken voordat de koffiezetcyclus is voltooid. Indien u tijdens de cyclus een kopje inschenkt dient u de kan snel weer op zijn plaats te zetten om overlopen te voorkomen.
- De schenkan en bijbehorend deksel zijn geschikt voor opwarmen in een magnetron.
- Laat uw schenkan nooit leeg in de magnetron staan.

REINIGEN

- Om de gebruikte maling te verwijderen neemt u de filterhouder uit het apparaat.
- Trek de stekker van het apparaat uit het stopcontact.
- Reinig het apparaat niet zolang het nog heet is.
- Reinig het met een vochtige doek of spons.
- Zet het apparaat nooit in water of onder stromend water.

ONTKALKEN VAN HET FILTERKOFFIEZETAPPARAAT

Ontkalken

Aantal cycli tussen 2 ontkalkingsprocedures		
	Zonder duo filter	Met duo filter
Zacht water	40	120
Hard water	60	80

Voor het ontkalken van uw koffiezetapparaat kunt u gebruik maken van:

- Een in 250 ml water verdund zakje ontkalkingsmiddel uit de winkel
- Of 250 ml schoonmaakazijn.
- Giet de ontkalkingsmiddel of schoonmaakazijn in het reservoir en zet het koffiezetapparaat in werking (zonder filter of maling).
- Laat de helft van de oplossing in de schenkan lopen en stop vervolgens het apparaat door op de aan/uit-knop te drukken.
- Laat gedurende 1 uur inwerken.
- Zet het koffiezetapparaat weer in werking door op de aan/uit-knop te drukken en laat het restant van de oplossing doorlopen.
- Spoel het koffiezetapparaat door het 2 cycli met een reservoir vol schoon water te laten doorlopen.

De garantie sluit niet of slecht functionerende koffiezetapparaten uit die niet werden ont-kalkt.

IN GEVAL VAN STORINGEN:

Problemen	Oplossingen
Het koffiezetapparaat gaat niet aan:	Controleer de aansluiting
Het lijkt er op dat er een lek is opgetreden:	Controleer of het reservoir niet boven de maximale vulstreep werd gevuld
De doorlooptijd van het water is lang of het koffiezetten gaat met veel geluid gepaard:	Ontkalk uw apparaat.
Uw apparaat doet het nog steeds niet?	Wendt u tot een door Krups erkend service center.

ELEKTRISCH OF ELEKTRONISCH APPARAAT AAN HET EIND VAN DE LEVENSDUUR



Help mee het milieu te beschermen!

- ① Uw apparaat bevat talrijke bruikbare of recyclebare materialen.
- ➡ Breng het naar een verzamelpunt of, indien niet mogelijk, naar een erkend service center zodat het op juiste wijze wordt verwerkt.