

LITHUANIA
AS Greifto
Pärnu mnt. 139c
11317 Tallinn
Tel. (6) 56 33 06
Fax (6) 56 33 11
E-mail greifto@datanet.ee

LUXEMBOURG
Dorel Benelux
Brussels Int. Trade Mart
Postbus/B.P. 301
Aquarelle 366
1000 Brussels/Bruxelles
Tel. 0800 1 17 40
Fax +31 492 578 122

MALAYSIA
Planete Enfants Sdn. Bhd
No. 23, Jalan SS 26/15
Taman Mayang Jaya
47301 Petaling Jaya
Selangor, Malaysia
Tel. 603-78035523
Fax 603-78035323
E-mail julia.lim.my@gmail.com

MALTA
Rausi Company Limited
J.P.R. Buildings
Ta Zwej Street
San Gwann Industrial Estate
San Gwann SGN 09
Tel. +356 21 44 56 54
Fax +356 21 44 56 57
E-mail rausi.info@rausi.com.mt

MAURITIUS
Meem Trading
38 Sir S. Ramgoolam Street
Port Louis
Mauritius
Tel. 2302403632
Fax 2302411589
E-mail meem@intnet.mu

MÉXICO
D'bebé SA de CV
Girardón # 84
Colonia Alfosno XIII, Mixcoac.
México D.F. 01420
Tel. (52)(55) 15-00-23-23
Fax (52)(55) 55-98-51-08
E-mail dbebe@dbebe.com.mx

NETHERLAND
Dorel Netherlands
P.O. Box 6071
5700 ET Helmond
Tel. 088 - 123 24 42

NEW ZEALAND
IGC Dorel Pty Ltd
655-685 Somerville Road
Sunshine West, VIC 3020 Australia
Tel. +61(3) 8311 5300
Fax +61(3) 8311 5390
E-mail sales@igcdorel.com.au

NORWAY
BabyWorld DA (sales agent)
Teglværksveien 25b
N - 3057 Solbergelva
Tel. 32 23 00 54 / 957 39 068
Fax 32 23 03 12
E-mail info@baby-world.no

NORWAY
Dorel Netherlands
P.O. Box 6071
5700 ET Helmond
The Netherlands

ÖSTERREICH
Dorel Germany
Vertrieb Österreich
Augustinusstraße 9c
D-50226 Frechen-Königsdorf
Deutschland
Tel. +49 2234 / 96 43 0
Fax +49 2234 / 96 43 33

PANAMA
BEST BRANDS COMMERCIAL
C. Cial Bal Harbour
Galerias, Oficina 101
Paitilla
Panama, Panama
Tel. (507) 300-2884,
Tel. 1-(305)433-2269
Fax (507) 300-2885

POLAND
Poltrade Waletko
Spolka Jawna
41-500 Chorzow
Ul. Legnicka 34/86
Tel. (032) 346 00 81
Fax (032) 346 00 82
www.maxicosi.pl
biuro@poltradewaletko.pl
www.poltradewaletko.pl

PORTUGAL
Dorel Portugal LDA
Parque Industrial Da Gandara Rua
Pedro Dias, 25
4480-614 Rio Mau - Vila Do Conde
Tel. 252 248 530
Fax 252 248 531
E-mail maxi-cosi@dorel-pt.com

ROMANIA
SC Miniblu SRL
Calea Rahovei, 266-268, corp 60
Etaj 1, Axele A Si B, Stalpii 15-16
Bir. 104-114, Secotr. 5, Bucuresti
Tel. +40 21 404 14 00
Fax +40 21 404 14 01
E-mail office@miniblu.ro

RUSSIA
Carber Poriferra
107392 Moskva, Russia
1aá Pugachevskaa u ., 17
1st Pugachevskaya str. 17
RUS-107392 Moscow
Tel. +8(499) 161 25 91
Fax +8(499) 161 26 48
E-mail maxi-cosi@carber.ru

SINGAPORE
BabyWorld PTE Ltd.
69, Kaki Bukit Ave 1
Shun Li Industrial Park
Singapore 417947
Tel. +65 68441188
Fax + 65 68441189
E-mail
sales@babyhyperstore.com

SLOVAKIA
LIBFIN SK s.r.o
Šoltésovej 12
811 08 Bratislava
Tel. +421 250 219 140
Fax +421 250 219 240
Email info@libfin.sk
www.libfin.sk

SLOVENIA
Baby Center d.o.o.
Letališka c. 3c
Ljubljana
Tel. 00386 01 546 64 30
Fax 00386 01 546 64 31
E-mail uprava@baby-center.si

SOUTH AFRICA
Anchor International
12 Kimberlite Road, Theta Ext.5
Booyens Reserve,
Johannesburg, 2091
P.O.Box 546, Crown Mines,
Johannesburg, 2025
Tel. (011) 835 - 2520
Fax (011) 835 - 3718
E-mail anc.int@mweb.co.za

SOUTH KOREA
YKBnC Co., Ltd.
5F Kins Tower, Intellige 1,
25-1, Jeongja-dong, Bundang-gu,
Seongnam-si, Gyeonggi-do, Korea
Tel: (82) 31 712 8707
Fax: (82) 31 712 8767
www.sbaby.co.kr

SWEDEN
Amvina
Box 7295
187 14 Täby
Sweden
Tel. +46 (0)8 732 88 50
Fax +46 (0)8 732 88 51
E-mail info@amvina.se
www.amvina.se

SWEDEN
Dorel Netherlands
P.O. Box 6071
5700 ET Helmond
The Netherlands

SWITZERLAND
Dorel Juvenile Switzerland SA
Chemin de la Colice 4
1023 Crissier
Tel. 0041 (0) 21 661 28 40
Fax 0041 (0) 21 661 28 45
E-mail info.suisse@ch-dorel.com

TAIWAN
Topping Prosperity Inc.
6F, No.49, Lane 76,
Ruey-Guang Road,
Ney-Hwu District, Taipei, Taiwan
Tel. 02-87924158
Fax 02-87911586
E-mail
topping2@ms21.hinet.net

THAILAND
Diethelm
Sukhumvit Road 2535
Bangchak
Prakanong
10250 Bangkok
Tel. 662 332 6060-89
Fax 662 332 6127
anuchida.i@dksh.com

TURKEY
Grup LTD.
Kayisdagi Cad. No:7
Küçükbakkalköy-İSTANBUL
Tel. 0216 573 62 00 (pbx)
Faks 0216 573 62 09
E-mail destek@grupbaby.com.tr
www.grupbaby.com.tr

UKRAINE
Europroduct
4th floor, 53b
Arnavutskaya St
65012 Odessa
Tel. 00 380 482 227 338
Fax 00 380 482 345 812
E-mail europroduct@te.net.ua

UKRAINE
Amigo Toys
bul. Shevchenko 29
Donetsk 83017
Tel. 00380-62-3353478
Fax 00380-62-3859974
E-mail info@amigotoys.com.ua

UNITED ARAB EMIRATES
DutchKid FZ Co
P.O.Box 333741
Dubai, United Arab Emirates
Tel. +971 4 3232500
Fax +971 4 3232900

UNITED KINGDOM
Dorel U.K.
Hertsmere House
Shenley Road
Borehamwood, Hertfordshire
WD6 1TE
www.maxi-cosi.com

UNITED STATES
Dorel Juvenile Group, Inc.,
2525 State St., Columbus,
IN47201-7494
Tel. (800) 951-4113

Axiss

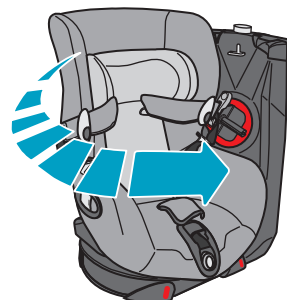
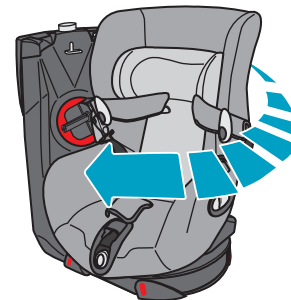

EN Instructions for use/Warranty

FR Mode d'emploi/Garantie

DE Gebrauchsanweisung/Garantie

NL Gebruiksaanwijzing/Garantie

ES Instrucciones de uso/Garantía

IT Istruzioni per l'uso/Garanzia



EN	7-16
FR	17-26
DE	27-36
NL	37-46
ES	47-56
IT	57-66



MAXI-COSI®
www.maxi-cosi.com

..0528952

GR. 1
9 - 18 Kg

MAXI-COSI®
www.maxi-cosi.com

EN Product registration for optimum service

To maximize the guarantee, you can register your Maxi-Cosi Axiss at www.maxi-cosi.com.

You will need the product number to register. This can be found on the sticker attached to the bottom of the frame.

FR Enregistrement de produit pour un service optimal

Pour maximiser votre garantie, vous pouvez enregistrer votre Maxi-Cosi Axiss sur www.maxi-cosi.com.

Pour ce faire, vous avez besoin du numéro de produit. Ce dernier figure sur l'autocollant au bas du châssis.

DE Produktregistrierung für optimalen Service

Um sich Ihren Garantieanspruch in vollem Umfang zu sichern, können Sie Ihren Maxi-Cosi Axiss auf der Website www.maxi-cosi.com registrieren. Dafür benötigen Sie die Seriennummer des Produkts. Sie finden die Seriennummer auf dem Sticker an der Unterseite des Fahrgestells.

NL Productregistratie voor optimale service

Om de garantie te maximaliseren kunt u uw Maxi-Cosi Axiss registreren op www.maxi-cosi.com.

Hiervoor heeft u het productnummer nodig. Dit kunt u vinden op de sticker aan de onderzijde van het frame.

ES Registro de producto para un servicio óptimo

Para maximizar la garantía, puede registrar su Maxi-Cosi Axiss a través de www.maxi-cosi.com.

Necesitará indicar el número de producto. Podrá encontrarlo en la pegatina situada en la parte inferior del bastidor.

IT Registrazione del prodotto, per un'assistenza ottimale

Per ottenere il massimo della garanzia, potete registrare il vostro Maxi-Cosi Axiss sul sito www.maxi-cosi.com.

A tal scopo, vi occorre il numero del prodotto, che è riportato sull'adesivo situato sul lato inferiore del telaio.

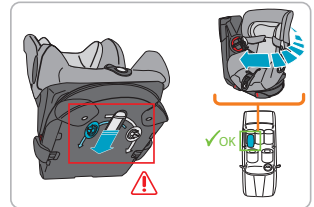

1

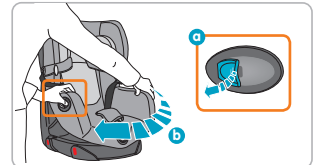

2

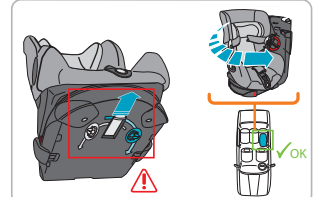

3

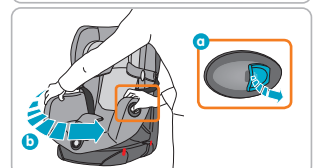

4

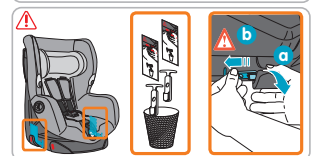

5



6

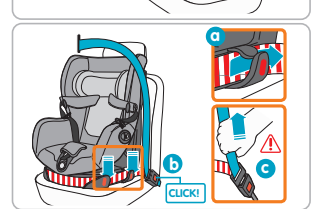

7

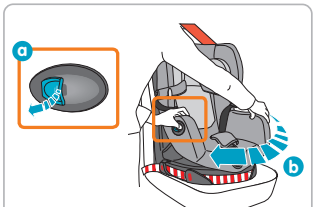

8

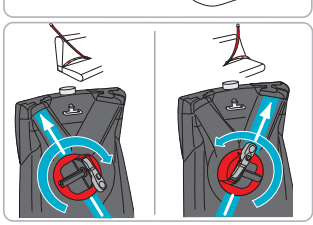

9

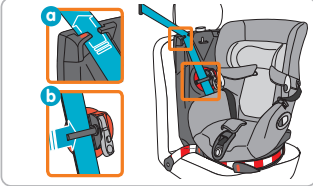

10

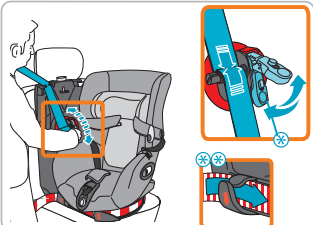

11



12

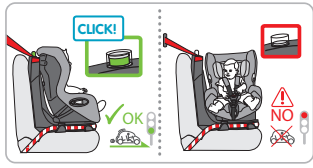

13



14

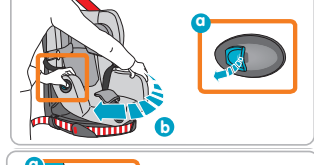

15

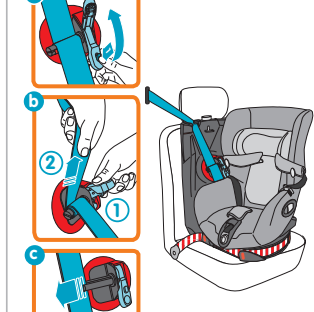

16

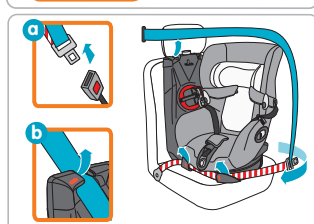

17

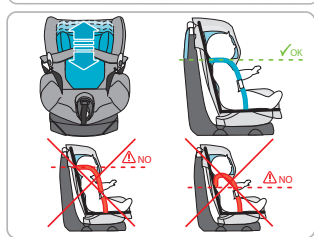

18



19



20



21

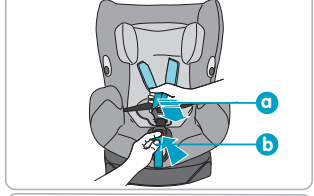

22

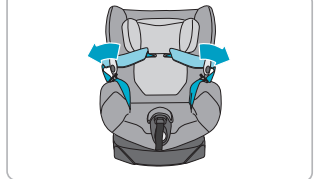

23

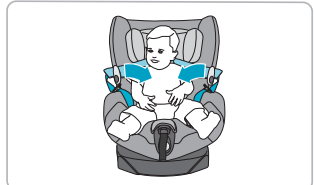

24

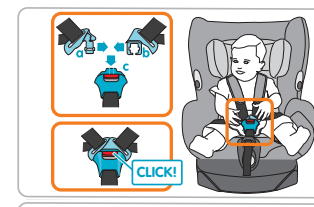

25



26



27

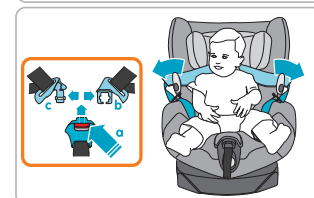

28

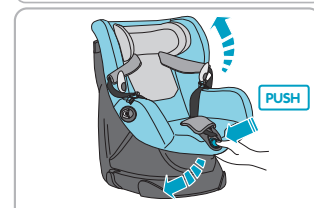

29

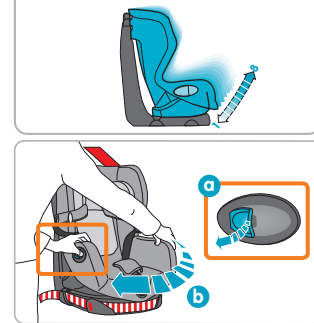

30

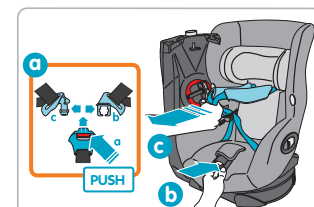

31

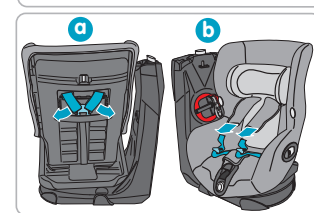

32

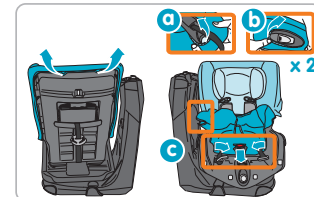

33

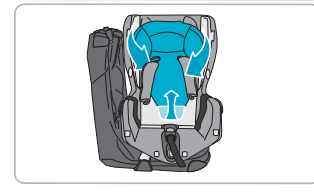

34

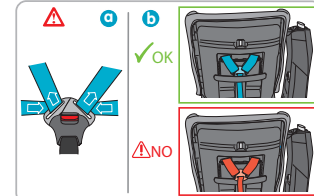

35

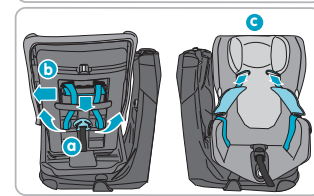

36

ARGENTINA
Bebehaus S.A.
Guatemala 4831 -
Ciudad Autónoma de Buenos Aires
C1425BU0
Tel. + 54 (11) 4776-6954
Fax + 54 (911) 6265 0665 /
+ 54 (911) 5050 2339
E-mail info@bebehaus.com.ar
www.bebehaus.com.ar

AUSTRALIA
IGC Dorel PTY Ltd
655-685 Somerville Road
Sunshine West, VIC3020
Tel. +61 (3) 8311 5300
Fax +61 (3) 8311 5390
E-mail sales@igcdorel.com.au

AZERBEIJAN
Breshna
Passage 24
2511 AD The Hague
The Netherlands
Tel. +31 (0) 703465534
Fax +31 (0) 703628924

BELGIE/BELGIQUE
Dorel Benelux
Brussels Int. Trade Mart
Postbus/B.P. 301
Aquarelle 366
1000 Brussel/Bruzelles
Tel. 0800 1 17 40
Fax +31 492 578 122
www.maxi-cosi.com

BRASIL
BBtrends Im&Exp Ltda
Al. Gabriel Monteiro da Silva,
235 - Jardins
São Paulo - SP - Brasil
Cep: 01.441-000
Tel. +55 11 3377 9200

BULGARIA
Nedelchev & Nedelchev Ltd.
compl. "Gotze Delchev"
Ul. Silivria 16
Sofia 1404
Tel. 02-958 26 29
Fax 02-958 26 51
E-mail info@mn-bg.com
www.nn-bg.com

CANADA
Dorel
Dorel Distribution
873 Hodge
St. Laurent
QCH4N 2B1

ČESKÁ REPUBLIKA
Libfin s.r.o.
Legionářů 72
276 01 Mělník
Tel. +420 315 621 961
Fax +420 315 628 330
E-mail: info@libfin.cz
www.libfin.cz

CHILE
Mundo petit
Av. Nueva Costanera 3986,
Interior, Vitacura
Santiago, Chile
Tel. +56 (2) 415 9103 / 415 9864
Fax +56 (8) 294 9628
Fax +56 (2) 356 4749
http://www.mundopetit.com

COLOMBIA
Cangurus Mom's and babies
Cra. 7 A No. 121 - 33
Bogotá - Colombia
Tel. +57 1 6127257
Fax +57 1 6127257
E-mail info@cangurus.com.co

CROATIA
Media Commerce d.o.o.
CMP Savica Šanci
Majstorska 5
10000 Zagreb
Tel. 00385 1 2406-500
Tel. 00385 1 2406-501
Fax 00385 1 2406-499
E-mail
media-commerce@zg.htnet.hr
www.media-commerce.com.hr

CROATIA
Magma
Att. Valentina Gulam
Cablin BB
10 450 Jastrebarsko

CURAÇAO
Mom & Co.
Promenade Shopping Center C3
Tel. 00 5999 7360 755
Fax 00 5999 7360 744
E-mail info@momandco.com

CYPRUS
Xenofon Demetriades and Son Ltd
Digeni Akrita 39H,
1070 Nicosia, Cyprus.
Tel. 00357 99620137
Fax 00357 22750463
E-mail gkzorpas@cytanet.com.cy
www.demetriades.com.cy

DANMARK
Babysam A.m.b.A.
Egelund A 27-29
6200 Aabenraa
Tel. 74 63 25 10
Fax 74 63 25 11
E-mail babysam@babysam.dk

DEUTSCHLAND
Dorel Germany
Augustinusstraße 9c
50226 Frechen-Königsdorf
Tel. 0049 (0) 2234 / 96 43 0
Fax 0049 (0) 2234 / 96 43 33

ESPAÑA
Dorel Hispania S.A.
Edifici del Llac Center
C/ Pare Rodés, 26 - Torre A 4ª Planta
08208 Sabadell (Barcelona)
Tel. 937 243 710
Fax 937 243 711

ESTONIA
AS Greifto
Pärnu mnt. 139C
11317 Tallinn
Tel. (6) 56 33 06
Fax (6) 56 33 11
E-mail greifto@datanet.ee

FINLAND
Lastentarvike
Sarkatie 3
1720 Vantaa
Tel. +358 985205526
Fax +358 985205426

FRANCE
Dorel France
Z.I. / 9 bd du Poitou - BP 905
49309 CHOLET CEDEX
Tel. 00-33-2-41-49-23-23
Fax 00-33-2-41-56-17-13

GREECE
Dionic SA
28B Halechi Street
Bnei Brak 51200
Israel
Tel. 972 3 5775 133
Tel. +3 210 2419582
Fax +3 210 2404290
E-mail info@unikid.gr

GUATEMALA
Websolutions, S.A. 20
calle 24-60 Zona 10
Ofibodega No. 9
Guatemala City 01010
Tel. 502 2369-4726
Tel. 502 5200-0867

HONG KONG
Chup Shing Trading Co.Ltd.
Block A, 7/F, Unit J
25-31 Kwai Fung Crescent
Marvel Industrial Building
Kwai Chung N.T.
Tel. (852) 24 22 21 01
Fax (852) 24 89 10 92

HUNGARY
Reontra Kft.
Badacsonyi u. 24
1113 Budapest
Tel. (01) 209 26 32/209 26 33
Fax (01) 209 26 34
E-mail recontra@reontra.hu

ICELAND
Fifa ehf.
Husgagnahöllin
Bildshofda 20
IS-110 Reykjavik
Tel. +354-5522522
E-mail fifa@fifa.is

INDONESIA
PT. Sumber Aneka Karya Abadi
JL. Batu Ceper No. 2 B-C-E
Jakarta 10120
Tel. +62-21-3854444
Fax +62-21-3442617
E-mail sakaindonesia@gmail.com

IRAN
Nowrouz Nia
Mirdamad Ave.-Valiasr Ave.
Eskan-shopping Center
No. 13 Eskan - Maxi Cosi
IRAN - 19 696 Tehran
Tel. + 982188787378
Fax + 982188775702
E-mail maxicosinia@yahoo.com

IRELAND
Dorel Ireland Ltd
All n one Ltd
42 Western Parkway
Business Park
Lower ballymount Road
Dublin 12
Ireland
Tel. 353-(1)4294055
Fax 353-(1)4294010

ISRAEL
Shesek Ltd.
28B Halechi Street
Bnei Brak 51200
Israel
Tel. 972 3 5775 133
Tel. +3 210 2419582
Fax +3 210 2404290
E-mail einat_a@shilav.com

ITALIA
Dorel Italia
Via Verdi, 14
24060 Telgate (Bergamo)
P.I. IT 02304040161
Tel. 035 44 21 035
Fax 035 44 21 048
E-mail info@it-dorel.com

JAPAN
GMP International Co.Ltd.
1-19-4, Yoyogi-Park Bldg.
Tomigaya, Shibuya-Ku
Tokyo, 151-0063

KENIA
P.O. Box 45221-00100,
Nairobi Kenya
Viking house, ground floor,
Waiyaki way
Tel: +254716627009 or
+254722761092
info@coochycoo.co.ke
www.coochycoo.co.ke

LATVIA
AS Greifto
Pärnu mnt. 139C
11317 Tallinn
Tel. (6) 56 33 06
Fax (6) 56 33 11
E-mail greifto@datanet.ee

LEBANON
Gebran Geahchan & Sons
Azar Building
Horch Tabet
P.O.Box 55134
Sin El Fil
Tel. 961 1 482369
Fax 961 1 486997

DEAR PARENTS

Congratulations on your purchase of the Maxi-Cosi Axiss. During the development of the Maxi-Cosi Axiss, we paid special attention to safety, ease of use, comfort and design. As a result of this, this product fulfils the most stringent safety requirements.

Studies have shown that a large percentage of child car seats are not used correctly. It is therefore important that you take the time to read these instructions through carefully. The optimum safety of your child is only guaranteed if the Maxi-Cosi Axiss is used correctly.

Continuous research by our product development and marketing departments, both by intensive cooperation with test institutes and in consultation with consumers and customers, ensures that we remain at the forefront in the area of child safety in the car. If you have any questions or remarks concerning the use of the Maxi-Cosi Axiss, we will be happy to hear from you.

Dorel (address and telephone number on the back of this instruction manual)

CONTENTS

- 1 **IMPORTANT: READ FIRST!**
- 2 **PRODUCT DESCRIPTION**
- 3 **INSTALLATION AND REMOVAL OF THE MAXI-COSI AXISS**
- 4 **REMOVING THE MAXI-COSI AXISS FROM THE CAR**
- 5 **ADJUSTING THE HEIGHT OF THE SHOULDER BELTS**
- 6 **PLACING THE CHILD INTO THE CAR SEAT**
- 7 **REMOVING THE CHILD FROM THE CAR SEAT**
- 8 **ADJUSTING THE SITTING AND SLEEPING POSITION**
- 9 **MAINTENANCE AND REMOVING THE FABRIC COVER**
- 10 **WARRANTY**
- 11 **QUESTIONS**

Disclaimer:

The utmost care was exercised in designing and compiling this instruction manual. We cannot, however, offer any guarantees with regard to the completeness and correctness of the information contained herein.

1 IMPORTANT: READ FIRST!

WARNING

- Read this instruction manual carefully and retain it as a reference by keeping it in the storage compartment at the rear of the car seat. If these instructions are not followed, the safety of a child may be severely endangered.
- Only use original accessories and parts that have been approved by the manufacturer. Do not make any modifications to the product. Contact your supplier or importer if you have any complaints or problems.

Maxi-Cosi Axiss approved according to ECE R44/04

Group	Child's Body Weight	Age
Group 1	(9 - 18 kg)	9 months - approx 3.5 years

- The shoulder belt should be adjusted to the height of your child (see page 12).
- To place your child into the Maxi-Cosi Axiss correctly, you should carefully follow the instructions on page 12.

2 PRODUCT DESCRIPTION

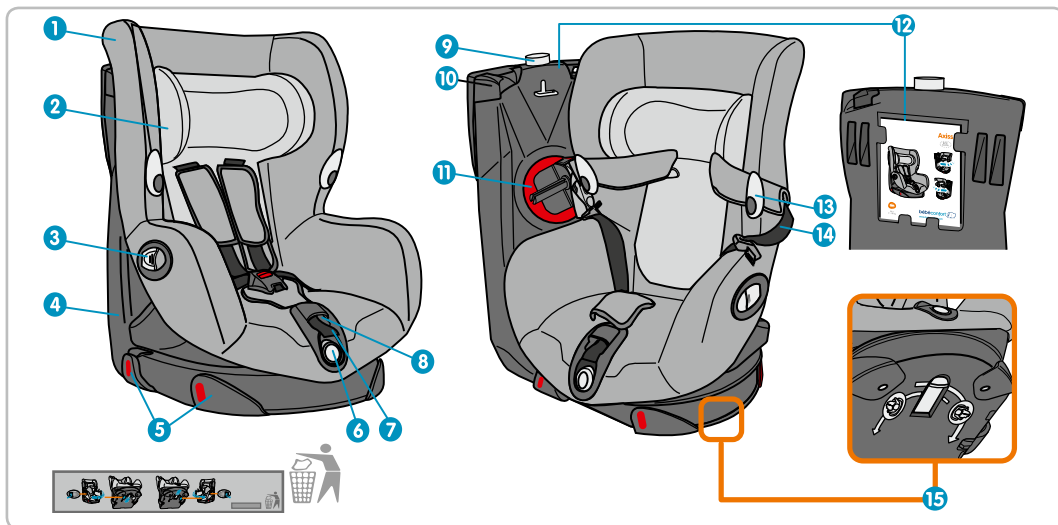

1. Fabric Cover
2. Adjustable headrest
3. Handle for rotating the seat shell
4. Car seat support (base)
5. Belt guides for the lap part of the seat belt
6. Control button for adjusting the sitting and sleeping position
7. Fastening strap for the seat belt system
8. Control button for the shoulder straps
9. Red/green indicator for locking the seat shell
10. Belt guide for the shoulder strap
11. Seat belt tensioner (for fastening the shoulder part of the belt)
12. Storage compartment for instruction manual
13. Belt hook
14. Shoulder belt of harness
15. Button for adjusting direction of rotation of seat shell (left or right)

Special features

For ease of use, the Maxi-Cosi Axiss comes with the following features:

- The seat shell can be rotated to the right or to the left depending on where the car door is, to make placing the child easier.
- A seat belt tensioner so that the seat belt is secured extra tightly.

3 INSTALLATION AND REMOVAL OF THE MAXI-COSI AXISS

Installation with 3-point belt
(follow red colour marks on product).

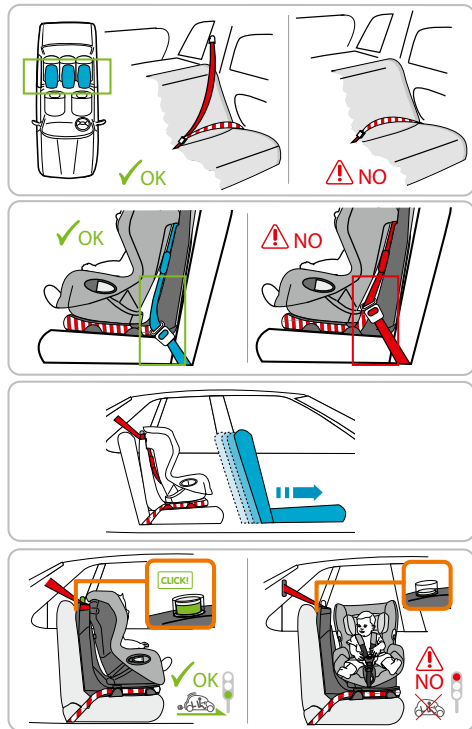

Only use the Maxi-Cosi Axiss on a front-facing seat when the device is used in combination with an adult safety-belt to be used by means of the following wording: Only suitable for use in the listed vehicles fitted with lap/3 point/static/with retractor safety-belts, approved to ECE Regulation No. 16 or other equivalent standards. (Strike out what does not apply.)

Correct fitting of the car seat belt is essential for the safety of your child. The seat belt must be attached in the correct sequence along the red marks on the Maxi-Cosi Axiss. For further instructions, look on the sticker on the side of the Maxi-Cosi Axiss. **Never fit the seat belt in a way other than that described.**

Remove the headrest of the seat where the Maxi-Cosi Axiss is to be used in the car if it is in the way. Do not forget to put the headrest back when the seat is used again.

A. Installation

- **CAUTION:** Lock fold-down rear seats before installing the Maxi-Cosi Axiss.
- **CAUTION:** In some cases, the seat belts are positioned too far forward. This will make proper installation impossible. Try a different seat in this case.

The Maxi-Cosi Axiss should preferably be installed on a rear seat. If this is not possible, it can be installed on the passenger seat providing this does not contravene local laws in the country where the car seat is used.

When installing the car seat behind the passenger seat, position the passenger seat backrest upright and as far forward as possible so that the child cannot knock it.

IMPORTANT: Always lock the Maxi-Cosi Axiss in a forwards facing position before driving away.

(Fig. 1 - 4)

Rotating the car seat

The direction of rotation of the Maxi-Cosi Axiss should always be adjusted to the direction of the nearest car door.

The button for adjusting the direction of rotation is located on the underside of the Maxi-Cosi Axiss.

To rotate the seat right.

1. Slide the button towards the back if you want the seat shell to rotate RIGHT.

To rotate the seat left.

1. Slide the button forwards if you want the seat shell to rotate LEFT.
2. Open the lever and with one hand hold the lever out whilst rotating the seat shell with the other to reach the desired position.

(Fig. 5 - 12)

INSTALLING THE CAR SEAT INTO THE CAR: « IN THE DIRECTION OF TRAVEL »

IMPORTANT: Before you begin using the Maxi-Cosi Axis, you should ensure that the spaces have been removed from the seatbelt guides. These form part of the packaging and should be removed.

Installing the car seat into the car: « in the direction of travel ».

1. Place the lap section of the seatbelt behind the two seat belt guides (a) on the car door side and then around the underside of the car seat (b).

2. Then place the lap section of the seat belt on the other side, behind the two belt guides (a). Fasten the seat belt (b) and tighten it. **IMPORTANT:** Ensure that the lap section of the seat belt is tight and passes through the 4 belt guides around the base. The seat belt should not be twisted.
3. Rotate the seat part towards you by opening the lever (a). Keep the handle open and rotate the seat shell towards you with your other hand (b). **IMPORTANT:** the button under the base should be adjusted to the desired direction of rotation beforehand (see page 9).
4. Rotate the seat belt tensioner as far as it will go (see diagram).

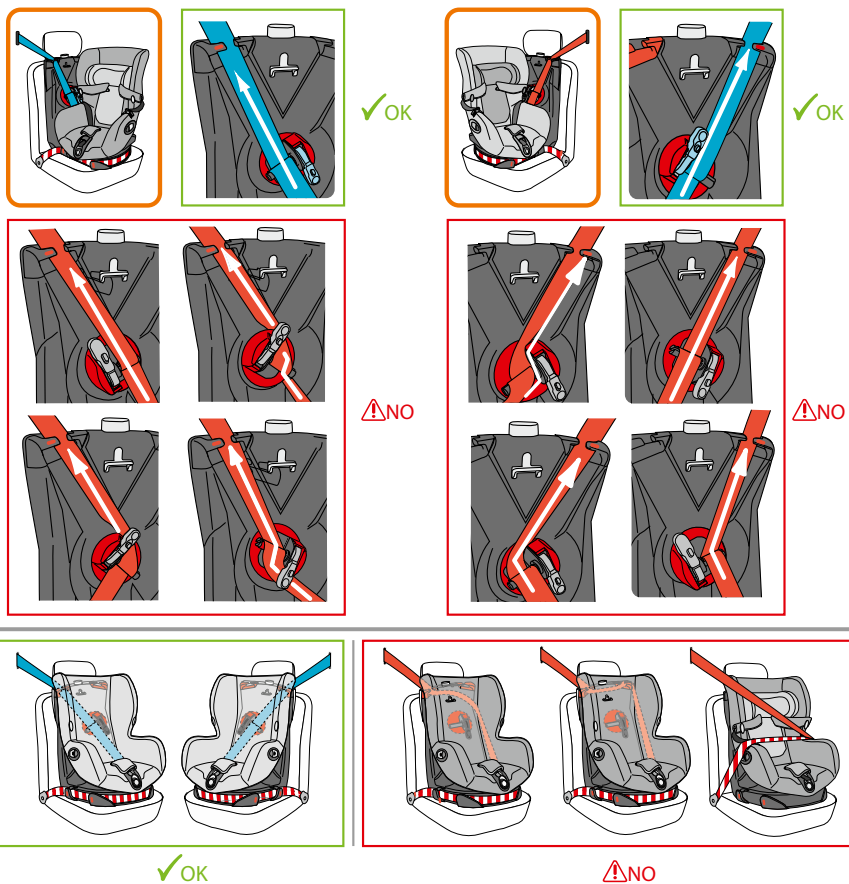

5. (a) Place the shoulder section of the seat belt in the belt guide on the upper side of the base.
 (b) Fasten the shoulder belt into the slot of the seatbelt tensioner spindle. **IMPORTANT:** Ensure that the lap section of the seat belt is tight. There should be NO slack in the lap section of the belt (this can be checked by gently pulling the lap section of the belt).
6. Move the handle on the seat belt tensioner backwards and forwards a few times until the belt is fully tightened (do not push the button on the tensioner). **IMPORTANT: if the belt is tight, the handle should be closed again.** (*see diagram).
7. Rotate the seat shell to face the direction of travel. The green indicator will be visible on the upper side of the base. The green indicator shows that the seat shell is safely locked into position in the direction of travel. **IMPORTANT:** even when travelling with the car seat unoccupied, it should always be locked into position in the direction of travel.

Check that the car seat is installed correctly (according to the diagrams). Proper threading of the seat belt is essential to ensure the safety of your child. To fasten the car seat into the car, the seat belt should pass along the red markings on the Maxi-Cosi Axiss. You should also refer to the instruction sticker on the side of the Maxi-Cosi Axiss. Never fit the seat belt in a way other than that described! Any other way of installing this seat is unsafe.

IMPORTANT: when you have finished installing your Maxi-Cosi Axiss, check the following points and correct your installation if necessary:

IMPORTANT: When the child is seated in the Maxi-Cosi Axiss, the seat shell should be locked into position facing the direction of travel. Only then should the car be driven.

IMPORTANT:

- Ensure that the seat belt is not twisted.
- Ensure that the seat belt is fastened properly.

IMPORTANT: in some cars it may be necessary to push the upper side of the seat shell downwards to lock the shell in place (green indicator).

(Fig. 13- 14)

The car seat is not stable

- Raise the headrest to a higher position. The headrest should NOT come into contact with the Maxi-Cosi Axiss.
- Whenever possible and whenever necessary, adjust the angle of the backseat's backrest so that it is in full contact with the base of the car seat.

The seat shell is difficult to rotate and/or locking the seat shell into position in the direction of travel (green indicator) is difficult.

Check the installation:

- The seat belt must pass through all belt guides.
- The lap section of the belt must TIGHTLY pass through the belt guides, with no slack.
- The seat belt should not affect the seat part of the car seat.
- The seat belt has possibly been fastened too tight.
- The position of the backrest and back seat could be the cause of the problem – adjust the angle between the seat and the backrest.
- If possible, adjust the backrest so that it is completely in contact with the base of the car seat.
- Check that nothing is impeding or obstructing the car seat.

If you are still unable to rectify the problem, we suggest you contact the retailer from which you have purchased the car seat.

4 REMOVING THE MAXI-COSI AXISS FROM THE CAR

(Fig. 15 - 17)

1. Simultaneously open the handle (a) and rotate the seat shell (b) towards you.
2. (a) Push the button inwards (1) whilst simultaneously rotating the handle of the belt guide downwards. Keep the button pushed in (1) and pull the belt (2) to unwind it from the guide. Remove the belt from the spindle (c).
IMPORTANT: the belt can only be released if the handle is rotated fully downwards.
3. Release the seat belt buckle (a), and remove the seat belt from the upper belt guide (b) and the lower belt guides on the car seat's base.
IMPORTANT: Even when the car seat is not occupied by a child, it should still be secured into the car according to the instructions. Car seats that are incorrectly secured can pose a danger to fellow passengers. In the event of collision, an insecure car seat can pose danger to life.

5 ADJUSTING THE HEIGHT OF THE SHOULDER BELTS

The belt system should be adjusted according to the height of the child.

* The shoulder belts of the harness should be adjusted so that they are level with the child's shoulders (see diagram).

(Fig. 18 - 21)

1. Tilt the headrest forwards.
2. Adjust the headrest upwards or downwards depending on the child's body length.
3. When the headrest is in the desired position, press it back to lock it into position.

6 PLACING THE CHILD INTO THE CAR SEAT

(Fig. 22 - 26)

1. Push the adjuster button (a) and simultaneously pull the shoulder belts (b) to loosen the belt system (**make sure to pull the belts and not the belt pads**).
2. To make placing the child into the car seat easier, use the handy belt hooks on the sides of the car seat (a). Before placing the child into the seat, fix the shoulder belts to the hooks.

3. Place the child into the car seat, then remove the belts from the hooks.
4. Slide the buckle sections (a) + (b) together and place them into the buckle until you hear a clear "click" sound.
5. Pull on the adjustable belt and then pull the whole belt system tight.
 - **Note:** Do not leave more than one finger's width of space between the child and the belt system.
 - **Note:** The belts should be pulled extremely tight. Slack of just one finger's width will make it virtually impossible for the child to free his/her arms from underneath the shoulder belts.

7 REMOVING THE CHILD FROM THE CAR SEAT

(Fig. 27 - 28)

1. Push the adjuster button (a) and simultaneously pull the shoulder belts (b) to loosen the belt system (**make sure to pull the belts and not the belt pads**).
2. Push the red button on the buckle and open the belt system. Fix the shoulder belts to the hooks.

8 ADJUSTING THE SITTING AND SLEEPING POSITION

(Fig. 29)

Adjusting the car seat

The Maxi-Cosi Axiss can be adjusted to 8 different positions from sitting to semi-reclining

- Push the button on the front of the seat shell and simultaneously adjust the position of the seat backwards or forwards to the desired sitting/reclining position. Release the button to lock the seat shell into the desired position.

9 MAINTENANCE AND REMOVING THE FABRIC COVER

Maintenance

Fabric cover:

- Refer to the washing label before cleaning the fabric cover (the washing label is stitched to the cover). The washing label displays the following information.

Washing instructions

Cleaning the cover:

- Wash the cover and belt pads by hand (maximum of 30°C). Do not use a drier. Also see the care instructions on the cover.

Tip: It is wise to buy an extra cover when purchasing the Maxi-Cosi Axiss so that you can continue to use it even when the cover is being washed and dried.

Plastic base and seat shell:

- **CAUTION:** Perform these actions only while the Maxi-Cosi Axiss is outside of the car. Clean all plastic parts of the base using a cloth, soap and lukewarm water. Do not use any aggressive cleaning agents.
- **CAUTION: Never** use lubricants – not even for the moving parts of the Maxi-Cosi Axiss.

(Fig. 30-36)

Removing the fabric cover from the seat shell:

Tip: Prior to removing the fabric cover from the seat shell, we suggest you carefully study how it is attached **so that you can correctly re-attach it to the car seat later on.**

1. Rotate the Maxi-Cosi Axiss seat.
2. Open the belt buckle by pushing the red button, open the buckle (a), then push on the adjustable button (b) and simultaneously pull both shoulder belts forwards (pull the belts, NOT the belt pads).
3. Remove the shoulder belts from the belt yoke at the rear of the car seat, then pull the shoulder belts from the shell and the belt pads through the front of the car seat.
4. Loosen the elastic bands from the fabric cover (a). Lift the fabric cover over parts (b) + (c) on the seat shell (see diagram). Lift the belt components (d) through the opening on the seat, then carefully and slowly remove the cover.
5. Lift the elastic bands over the top of the headrest (see diagram). Guide the belt pads through the opening of the headrest cover, then remove the cover. Make sure to remove the support plate from the cover before washing.

IMPORTANT: do NOT remove other parts from the car seat, such as the EPS/polystyrene or other foam material from underneath the fabric cover. These materials are necessary for the safety of the **Maxi-Cosi Axiss**.

- * When re-attaching the cover, it is very important that the harness belts are not twisted. These should pass through the belt buckle flat (see diagram). The harness belts should be placed underneath the cross beams on the rear of the car seat. Before placing the child back into the car seat, you should check that the belt system is working correctly. If you have any doubt you should contact the retailer of the car seat.

Only for removing the headrest cover

Release the iron rod from the rear of the car seat (b) and remove it. The straps on the belt pads are then released. Remove the belt pads from the car seat through the front. The fabric cover from the headrest can now be removed.

Belt buckle functioning and cleaning:

The proper functioning of the belt buckle is **very** important for the safety of the child. The most common reason for the buckle not functioning properly is because it is dirty (from dust, grime, food particles, etc.). Ensure that the belt buckle is clean by removing dirt with a vacuum cleaner. The following is a list of possible causes of function failure and possible solutions.

A. Failure of the belt buckle:

- When opening the belt buckle, the buckle sections are released slowly.
- The belt buckle can only be opened with considerable force.
- It is difficult to click the buckle sections into the buckle (too much resistance).
- The buckle will no longer close, the buckle sections will not go together.
- There is no "click" sound when closing the buckle.

B. Solving any problems:

- Check the buckle for any dirt and if necessary clean by knocking the dirt out, rinsing, blasting with air or vacuuming.
- **CAUTION: Never use lubricants!**

If you are unable to close the belt buckle or if you are unsure whether you have solved the problem correctly, contact your retailer or importer immediately (see back of instruction manual). Under these conditions, do not use the Maxi-Cosi Axiss.

NOTICE: This is a "Universal" child restraint. It is approved to Regulation No. 44, 04 series of amendments, for general use in vehicles and it will fit most, but not all, car seats. A correct fit is likely if the vehicle manufacturer has declared in the vehicle handbook that the vehicle is capable of accepting a "Universal" child restraint for this age group. This child restraint has been classified as "Universal" under more stringent conditions than those which applied to earlier designs which do not carry this notice. If in doubt, consult either the child restraint manufacturer or the retailer.

IMPORTANT: The Maxi-Cosi Axiss is a universal car seat for use with a 3-Point belt:

- Model approved according to ECE R44/04.
- For group 1 (children from 9 to 18kg) the car seat should always be used facing the direction of travel, preferably on the back seat of the car.
- The car seat should always be positioned facing the direction of travel. The car seat must not be positioned with the back to the direction of travel.
- The manufacturer can only be held liable where compliance with the regulations is concerned (R44). This excludes carelessness when driving, and not respecting the Highway Code.
- After placing your child into the car seat, you should check that the seat belt is fastened correctly (the full 3-point seat belt) Tighten the 3-point seat belt by pulling it with force. Make sure the belts are not twisted.

General instructions

Always pay attention to the following...

- Always use the seat, even on short trips, as this is when most accidents occur.
- Only use the Maxi-Cosi Axiss in a car and not at home. Car seats are not designed for home use.
- The Maxi-Cosi Axiss may be used in the front seat and in the back seat, including where there is an airbag fitted. However, we recommend installing it on the back seat. If this is not possible, ensure that the front seat is as far back as possible if an airbag is provided. Refer to your car's handbook as increasingly, airbags can easily be deactivated.
- The seat must always be secured with the seat belt, even when not in use. A loose seat could injure other passengers in an emergency stop.
- Make sure that the Maxi-Cosi Axiss is not jammed or wedged by heavy luggage, adjustable seats or closing doors. Folding rear seats should always be locked down securely.
- Never use the Maxi-Cosi Axiss without the fabric cover. Do not replace the cover with any cover other than the original as the cover forms part of the total safety of the seat.

- Always cover the Maxi-Cosi Axiss when the car is parked in full sun as plastic and metal parts may become extremely hot, this can cause burns and may discolour the cover unnecessarily.
- To avoid damage to the fabric, do not remove the logos, etc. from the cover.
- Make sure that there is no baggage or other loose objects (for example on the parcel shelf) in the car. In an emergency stop or crash these become dangerous projectiles!
- When making long journeys, make sure to take frequent breaks in order to give your child some room to move.
- **Never** leave your child alone in the car.
- Keep the user instructions for future reference in the appropriate place at the back of the Maxi-Cosi Axiss.
- Never use second-hand products as you can never be sure what may have happened to these in the past. The safety of the seat can only be guaranteed by the manufacturer if it is used by its first owner.
- The user should not make any modifications to the car seat or the belts. This includes the labels or warnings, etc. that form part of the seat. These should not be removed under any circumstances!
- Always replace the Maxi-Cosi Axiss after an accident, as the seat may become unsafe due to damage that is not immediately apparent.
- The manufacturer is aware that car seats may cause impressions in car upholstery or car seat belts. These cannot be avoided, since the safety standards demand powerful and firm fastening methods. The manufacturer cannot be held liable for any damage that occurs as a result of these.

And of course ...

- Always set a good example and wear your own seat belt!

Waste separation

To ensure optimum and safe use of car safety seats, they should not be used for longer than 5 to 6 years after the date of purchase. Ageing of the plastic, for instance under the influence of sunlight (UV), may quite unnoticeably reduce the qualities of the product.

Once the child has grown out of the seat, we advise you to stop using the car seat and to dispose of it accordingly. On account of our concern for the environment, we request the user of the Maxi-Cosi Axiss to separate the waste accordingly, both from the beginning of the product's life (packaging) and the end of the product's life (product components).

Keep plastic wrapping material out of reach of your child in order to avoid the risk of suffocation.

10 WARRANTY

Our 24 months warranty reflects our confidence in the high quality of our design, engineering, production and product performance. We confirm that this product was manufactured in accordance with the current European safety requirements and quality standards which are applicable to this product, and that this product is free from defects on materials and workmanship at the time of purchase.

Our 24 months warranty covers all manufacturing defects in materials and workmanship when used in normal conditions and in accordance with our user manual. To request repairs or spare parts under warranty for defects in materials and workmanship you must present your proof of purchase, made within the 24 months preceding the service request.

Our 24 months warranty does not cover damage caused by normal wear and tear, accidents, abusive use, negligence or the consequence of failing to comply with the user manual. Examples of normal wear and tear include wheels and fabric worn down by regular use and the natural breakdown of colors and materials over extended period of time and use.

What to do in case of defects:

Should problems or defects arise, your first point of contact is your [Brand] dealer or retailer. Our 24 months Warranty is recognized by them (1). You must present your proof of purchase, made within the 24 months preceding the service request. It is easiest if you get your service request pre-approved by [brand] Service. In principle, we pay for shipment and for return freight connected to service requests under the warranty. Damage not covered by our warranty or on products outside of warranty can be handled at a reasonable fee.

This Warranty is in compliance with to European Directive 99/44/EG of 25 May 1999.

(1) Products purchased from retailers or dealers that remove or change labels or identification numbers are considered unauthorized. Products purchased from unauthorized retailers are also considered unauthorized. No warranty applies to these products since the authenticity of these products cannot be ascertained.

11 QUESTIONS

If you have any questions, please contact your supplier or importer (see the back of the instruction manual). Make sure you have the following information to hand:

- The serial number at the bottom of the orange/white ECE sticker (at the back of the Maxi-Cosi Axiss).
- The make, type and construction of the car and the seat on which the Maxi-Cosi Axiss is used.
- The age (height) and weight of your child.

CHERS PARENTS

Merci d'avoir acheté le siège-auto Axiss de Maxi-Cosi. Sécurité, facilité d'utilisation, confort et esthétique ont été la priorité lors de la conception du siège Axiss de Maxi-Cosi. Ce siège-auto répond aux normes les plus strictes.

Des études ont montré que les sièges-auto sont souvent mal utilisés. Nous vous recommandons donc de lire attentivement ce mode d'emploi. La sécurité maximale de votre enfant ne peut être garantie que si ce produit est correctement utilisé.

Les études permanentes menées par nos services de développement de produits et marketing, en étroite collaboration avec les instituts de test ainsi que les consommateurs et nos clients, nous permettent d'anticiper les évolutions en matière de sécurité des enfants en voiture. N'hésitez pas à nous contacter si vous avez des questions ou des remarques concernant l'utilisation du Maxi-Cosi Axiss.

Dorel (adresse et numéros de téléphone au dos du mode d'emploi)

TABLE DES MATIÈRES

- 1 **IMPORTANT : À LIRE IMPÉRATIVEMENT !**
- 2 **DESCRIPTION DU PRODUIT**
- 3 **INSTALLER ET ENLEVER LE MAXI-COSI AXISS**
- 4 **ENLEVER LE MAXI-COSI AXISS DU VÉHICULE**
- 5 **RÉGLER LA HAUTEUR DES BRETelles DU HARNAIS**
- 6 **INSTALLER L'ENFANT DANS LE SIÈGE-AUTO**
- 7 **ENLEVER L'ENFANT DU SIÈGE-AUTO**
- 8 **RÉGLER LE SIÈGE-AUTO EN POSITION ASSISE/
ALLONGÉE**
- 9 **ENTRETIEN DU SIÈGE ET NETTOYAGE DE LA
HOUSSE**
- 10 **GARANTIE**
- 11 **QUESTIONS**

Avis de non-responsabilité :

Ce mode d'emploi a été conçu et rédigé avec le plus grand soin. Nous ne pouvons néanmoins donner aucune garantie quant à son exhaustivité et la justesse des informations y figurant.

1 **IMPORTANT : À LIRE IMPÉRATIVEMENT !** **AVERTISSEMENT**

- Veuillez lire attentivement le présent mode d'emploi et le conserver précieusement dans le compartiment de rangement prévu à cet effet au dos du siège-auto. Ne pas se conformer au mode d'emploi risque de mettre gravement en danger la sécurité de l'enfant.
- N'utilisez que des accessoires et des pièces d'origine agréés par le fabricant. Ne modifiez pas le produit. En cas de réclamation ou de problème, prenez contact avec votre fournisseur ou votre importateur.

Maxi-Cosi Axiss certification CEE R 44/04

Groupe de l'enfant	Poids de l'enfant	Age
Groupe 1	(9 - 18 kg)	De 9 mois à 3,5 ans environ

- Les bretelles du harnais se règlent en fonction de la taille de votre enfant (voir page 22).
- Nous vous prions de suivre les recommandations énoncées en page 22 du présent mode d'emploi afin d'installer correctement votre enfant dans le Maxi-Cosi Axiss.

2 DESCRIPTION DU PRODUIT

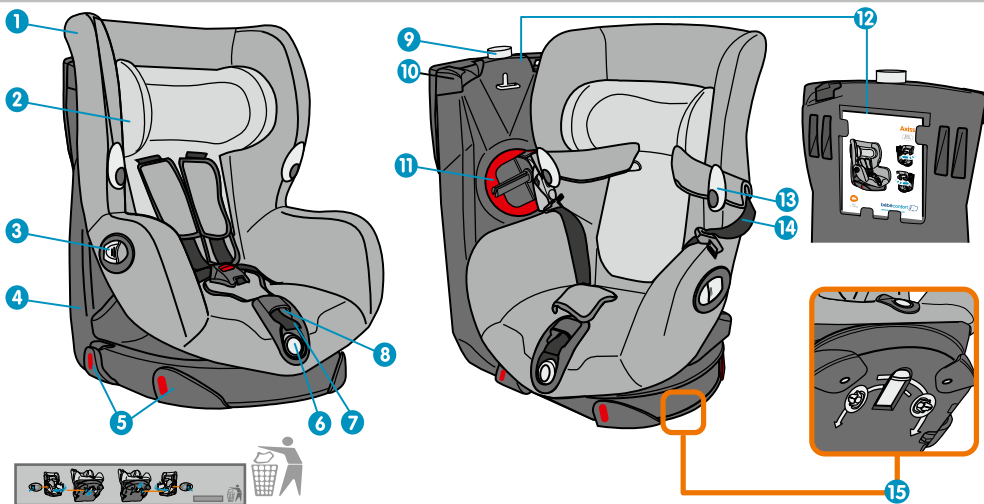

1. Housse de siège
2. Appui-tête réglable
3. Levier de rotation de la coque du siège
4. Socle du siège-auto (base)
5. Guides-sangles pour la sangle abdominale de la ceinture de sécurité
6. Bouton de réglage en position assise et allongée
7. Sangle de serrage du harnais
8. Bouton de réglage des bretelles du harnais
9. Indicateur rouge/vert du verrouillage de la coque du siège.
10. Guides-sangles pour la sangle pectorale de la ceinture de sécurité
11. Tendeur de ceinture de sécurité (tension de la sangle pectorale).
12. Compartiment de rangement du mode d'emploi.
13. Crochet pour harnais
14. Bretelles du harnais
15. Bouton de réglage du sens de rotation de la coque du siège (gauche ou droite)

Caractéristiques spécifiques

Le siège-auto Maxi-Cosi Axiss présente des particularités visant à accroître la facilité d'utilisation du Maxi-Cosi Axiss :

- La coque du siège peut être tournée vers la droite ou la gauche afin de faire face à la portière du véhicule et ainsi faciliter l'installation de l'enfant dans le siège-auto.
- Le tendeur de ceinture garantit une tension supplémentaire de la ceinture de sécurité.

3 INSTALLER ET ENLEVER LE MAXI-COSI AXISS

Installation avec ceinture à 3 points
suivre les marques rouges sur le produit).

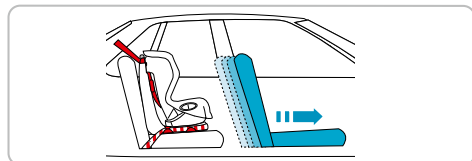
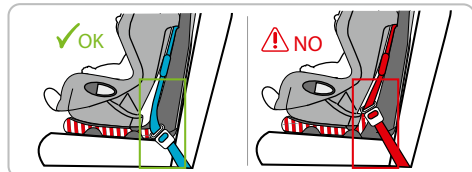
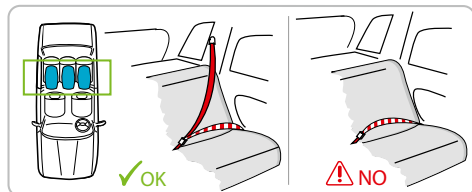

Utilisez le Maxi-Cosi Axiss uniquement sur un siège orienté vers l'avant, équipé d'une ceinture de sécurité à enrouler à 3 points de fixation homologuée selon la norme CEE R16 ou une norme équivalente.

Pour la sécurité de votre enfant, il est essentiel que la ceinture de sécurité de la voiture soit correctement placée. La ceinture de sécurité doit être placée sur le Maxi-Cosi Axiss selon les marques rouges dans l'ordre indiqué, voir l'étiquette sur le côté du Maxi-Cosi Axiss. **Ne faites jamais passer la ceinture d'une autre manière que celle indiquée.**

S'il gêne, enlevez l'appui-tête du siège sur lequel est installé le Maxi-Cosi Axiss dans la voiture. N'oubliez pas de replacer

l'appui-tête lorsque ce siège est à nouveau utilisé par un passager.

A. Installation

- **ATTENTION** : si elle est rabattable, verrouillez la banquette arrière avant d'installer le Maxi-Cosi Axiss.
- **ATTENTION** : les ceintures de sécurité de certains sièges sont placées trop en avant pour permettre une bonne installation. Essayez dans ce cas de l'installer à une autre place.

Installez le Maxi-Cosi Axiss de préférence sur la banquette arrière, ou sur le siège passager si cette première option n'est pas possible, à condition que cela soit conforme à la législation en vigueur dans le pays où le siège-auto est utilisé.

Pour installer le siège-auto derrière le siège passager, veuillez avancer le siège passager au maximum et redresser le dossier afin d'éviter tout choc avec l'enfant.

IMPORTANT : Toujours verrouiller le Maxi-Cosi Axiss en position « face à la route » avant de prendre le volant.

(Ill. 1 - 4)

Faire tourner le siège-auto

Le sens de rotation du siège-auto Axiss doit toujours être réglé en direction de la portière la plus proche.

Un commutateur situé sous le siège-auto Axiss permet de régler le sens de rotation.

Pour faire tourner le siège vers la droite.

1. Faites coulisser le commutateur vers l'arrière pour faire tourner la coque du siège vers la DROITE.

Pour faire tourner le siège vers la gauche.

1. Faites coulisser le commutateur vers l'avant pour faire tourner la coque du siège vers la GAUCHE.
2. Tirez la poignée, gardez-la en place d'une main puis placez la coque du siège dans la position souhaitée avec l'autre main.

(III. 5 - 12)

**INSTALLER LE SIÈGE-AUTO DANS LA VOITURE :
« FACE À LA ROUTE »**

IMPORTANT : Vérifiez que les cales ont été enlevées des guides-sangles avant d'utiliser le Maxi-Cosi Axiss. Ces cales font partie de l'emballage et doivent être éliminées.

Installer le siège-auto dans la voiture : « face à la route ».

1. Faites passer la sangle abdominale de la ceinture de sécurité derrière les deux guides-sangles (a), sur le côté de la portière puis autour du socle du siège-auto (b).

2. Placez ensuite la sangle abdominale de la ceinture de sécurité de l'autre côté, derrière les guides-sangles (a). Bouclez la ceinture de sécurité (b). **IMPORTANT** : vérifiez que la sangle abdominale de la ceinture de sécurité est suffisamment serrée et qu'elle passe correctement à travers les 4 guides-sangles. La ceinture de sécurité ne doit jamais être torsadée.

3. Tournez l'assise du siège-auto vers vous en tirant sur la poignée (a). Gardez la poignée en place puis tournez la coque du siège vers vous avec l'autre main (b). **IMPORTANT** : réglez le sens de rotation au préalable à l'aide du commutateur situé sous le socle (voir page 19).

4. Tournez entièrement le tendeur de ceinture (voir schéma).

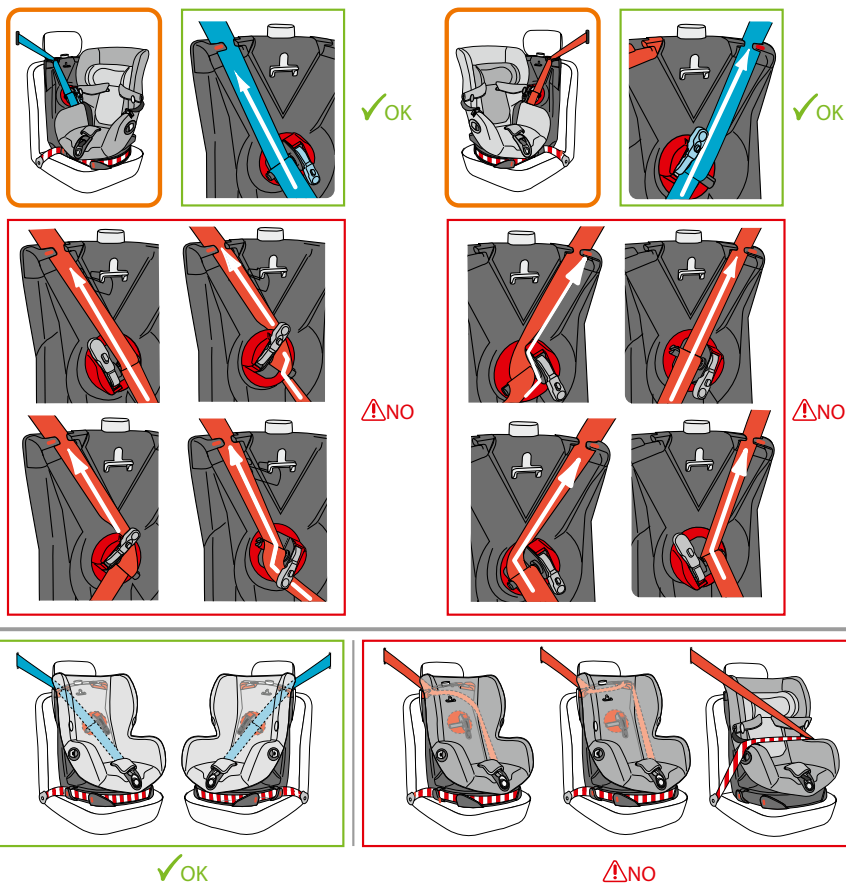

5. (a) Placez la sangle pectorale de la ceinture de sécurité dans le guide-sangle situé en haut du socle.
(b) Insérez la sangle pectorale dans la rainure du tendeur de ceinture. **IMPORTANT** : Vérifiez que la sangle abdominale de la ceinture de sécurité soit correctement serrée et ne présente AUCUN jeu (en tirant doucement sur la sangle).
6. Actionnez plusieurs fois la poignée du tendeur de ceinture jusqu'à ce que la ceinture soit correctement serrée (**n'appuyez pas sur le bouton du tendeur de ceinture**).
IMPORTANT : rabattez la poignée une fois que la ceinture est correctement serrée. (*voir schéma).
7. Placez la coque du siège face à la route. L'indicateur vert apparaît au sommet du socle. L'indicateur vert indique que la coque du siège est verrouillée dans la position « face à la route ». **IMPORTANT** : même si le siège-auto est vide, la position « face à la route » doit toujours être verrouillée lorsque vous conduisez votre véhicule.

Vérifiez que le siège-auto est correctement installé (conforme au schéma). Il est primordial que la ceinture de sécurité soit correctement positionnée afin de garantir la sécurité de votre enfant. Pour fixer le siège-auto dans la voiture, la ceinture de sécurité doit suivre les marquages rouges que porte le Maxi-Cosi Axiss. Consultez les instructions qui se trouvent sur l'autocollant situé sur le côté du Maxi-Cosi Axiss. Ne faites jamais passer la ceinture d'une autre manière. Toute autre méthode d'installation ne peut pas être considérée comme sûre.

IMPORTANT : après l'installation de votre Maxi-Cosi Axiss, veuillez vérifier et corriger les points suivants :

IMPORTANT : Quand votre enfant se trouve dans le Maxi-Cosi Axiss, la coque du siège doit être verrouillée en position « face à la route » avant de prendre le volant.

IMPORTANT :

- Vérifiez que la ceinture de sécurité n'est pas torsadée.
- Vérifiez que la ceinture de sécurité est correctement bouclée.

IMPORTANT : sur certaines voitures, il est parfois nécessaire d'appuyer légèrement sur la coque du siège afin de la verrouiller plus facilement (indicateur vert).

(Ill. 13 - 14)

Le siège-auto n'est pas stable

- Relevez l'appuie-tête du siège sur lequel est installé le Maxi-Cosi Axiss. L'appuie-tête ne doit EN AUCUN CAS entrer en contact avec le siège-auto.
- Si possible et si nécessaire, réglez l'angle d'inclinaison du dossier de la banquette arrière afin qu'il suive parfaitement la forme du socle de votre siège-auto.

La coque du siège du siège-auto est difficile à tourner et/ou la position « face à la route » (indicateur vert) est difficile à verrouiller.

Vérifier l'installation :

- La ceinture de sécurité doit passer à travers tous les guides-sangles.
- La sangle abdominale doit être SERRÉE (absence de jeu) et passer à travers tous les guides-sangles.
- La ceinture de sécurité ne doit pas entrer en contact avec l'assise pivotante du siège-auto.
- La ceinture de sécurité est peut-être trop serrée.
- La position* du dossier/de la banquette arrière pose peut-être problème (*l'angle entre l'assise et le dossier).
- Si possible, réglez le dossier de la banquette arrière afin que le siège-auto soit entièrement en contact avec le dossier de la banquette.
- Vérifiez qu'aucun objet ne gêne le fonctionnement du siège-auto.

Si le problème persiste, nous vous recommandons de prendre contact avec le revendeur du siège-auto.

4 ENLEVER LE MAXI-COSI AXISS DU VÉHICULE

(Ill. 15 - 17)

1. Tirez la poignée (a) tout en tournant la coque du siège (b) vers vous.
2. (a) Appuyez sur le bouton (1) tout en tirant la poignée du tendeur de ceinture vers le bas, maintenez le bouton enfoncé (1) puis tirez sur la ceinture (2) afin de la dérouler. Oter la ceinture de la rainure du tendeur (c). **IMPORTANT** : la ceinture ne peut être enlevée que si la poignée du tendeur est entièrement dévissée.
3. Ouvrez la boucle de la ceinture (a) puis ôtez la ceinture du guide-sangle supérieur (b) et des guides-sangles inférieurs du socle de siège-auto. **IMPORTANT** : même inoccupé, le siège-auto Axiss doit être fixé conformément aux instructions. Un siège-auto qui n'est pas correctement fixé peut se révéler dangereux pour les passagers du véhicule. En cas de collision, un siège-auto mal fixé peut mettre en péril la vie des passagers.

5 RÉGLER LA HAUTEUR DES BRETelles DU HARNAIS

Le système de harnais doit être réglé en fonction de la taille de votre enfant.

* Les bretelles du harnais doivent être réglées en fonction de la hauteur d'épaule de votre enfant (voir schéma).

(Ill. 18 - 21)

1. Inclinez l'appuie-tête vers l'avant.
2. Levez ou baissez l'appuie-tête selon la hauteur d'épaule de votre enfant.
3. Poussez l'appuie-tête vers l'arrière pour verrouiller le siège-auto dans la position souhaitée.

6 INSTALLER L'ENFANT DANS LE SIÈGE-AUTO

(Ill. 22 - 26)

1. Appuyez sur le bouton de réglage (a) tout en tirant sur les bretelles (b) afin de déserrer le système de harnais (**tirez sur le harnais, non sur les protège-harnais**).

2. Utilisez les crochets pour harnais situés de chaque côté du siège-auto (a) afin de faciliter l'installation de l'enfant. Faites passer les bretelles derrière les crochets avant d'installer l'enfant dans le siège-auto.
3. Installez l'enfant dans le siège-auto, replacez les bretelles en position normale.
4. Assemblez les 2 éléments de verrouillage (a) + (b) puis insérez-les dans la boucle jusqu'à ce que vous entendiez un « clic ».
5. Tirez la sangle de réglage afin de serrer le système de harnais.
 - **Attention** : L'espace entre votre enfant et le système de harnais ne doit pas être supérieur à l'épaisseur d'un doigt.
 - **Attention** : Les bretelles du harnais doivent être très serrées. Avec un jeu équivalent à l'épaisseur d'un doigt entre le harnais et les épaules, il est quasiment impossible que l'enfant parvienne à libérer ses bras.

7 ENLEVER L'ENFANT DU SIÈGE-AUTO

(Ill. 27 - 28)

1. Appuyez sur le bouton de réglage (a) tout en tirant sur les bretelles (b) afin de déserrer le système de harnais (**tirez sur le harnais, non sur les protège-harnais**).
2. Appuyez sur le bouton rouge de la boucle puis ouvrez le système de harnais. Faites passer les bretelles derrière les crochets pour harnais.

8 RÉGLER LE SIÈGE-AUTO EN POSITION ASSISE/ALLONGÉE

(Ill. 29)

Régler le siège-auto

Le Maxi-Cosi Axiss offre 8 positions, de la position assise à la position semi-allongée

- Appuyez sur le bouton situé sur l'avant de la coque du siège tout en poussant ou en tirant l'assise afin de placer le siège-auto dans la position souhaitée. Relâchez le bouton pour verrouiller la coque du siège dans la position choisie.

9 ENTRETIEN DU SIÈGE ET NETTOYAGE DE LA HOUSSE

Entretien

Housse :

- Veuillez lire les instructions de lavage indiquées sur l'étiquette avant de nettoyer la housse (l'étiquette de lavage est cousue sur la housse). L'étiquette contient les instructions suivantes.

Conseils de lavage

- Nettoyez la housse et les protège-bretelles à la main (maximum 30°C). Ne jamais les faire sécher dans un séchoir. Voir les instructions de lavage sur la housse.

Conseil : achetez une housse supplémentaire lors de l'achat du Maxi-Cosi Axiss, de façon à pouvoir l'utiliser quand vous lavez la housse d'origine.

Coque du siège et coque en plastique :

- **ATTENTION** : *Le Maxi-Cosi Axiss doit être sorti de la voiture. Nettoyez les parties en plastique du siège-auto avec un chiffon, à l'eau tiède savonneuse. N'utilisez jamais de produits abrasifs.*
- **ATTENTION** : *N'utilisez jamais de lubrifiants, même sur les éléments mobiles du Maxi-Cosi Axiss.*

(Ill. 30 - 36)

Enlever la housse de la coque du siège :

Conseil : Avant d'enlever la housse de la coque du siège, nous vous recommandons d'examiner attentivement l'installation **afin de pouvoir remettre correctement en place la housse sur le siège-auto**.

1. Faites tourner l'assise du Maxi-Cosi Axiss.
2. Appuyez sur le bouton rouge pour ouvrir la boucle du harnais, ouvrez la boucle (a), appuyez ensuite sur le bouton de réglage (b) tout en tirant sur les deux bretelles (tirez sur le harnais, NON sur les protège-harnais).
3. Enlevez les bretelles de la boucle de regroupement des sangles située à l'arrière du siège-auto. Placez-vous devant le siège-auto puis tirez sur les bretelles afin de les ôter de la coque et des protège-bretelles.
4. Desserrez les élastiques de la housse (a). Faites passer la housse au-dessus des éléments (b) + (c) de la coque du siège (voir schéma). Faites passer les éléments du harnais (d) dans les ouvertures du siège puis ôtez la housse avec précaution.
5. Faites passer les élastiques au-dessus de l'appuie-tête (voir schéma). Faites passer les protège-harnais dans les

ouvertures de la housse de l'appuie-tête puis retirez la housse. Enlever la plaque de renfort avant de laver la housse.

IMPORTANT : N'enlevez SOUS AUCUN PRÉTEXTE d'autres éléments du siège-auto, comme le polystyrène, l'EPS ou tout autre matériau se trouvant sous la housse. Ces matériaux jouent un rôle essentiel dans la sécurité que procure le siège Maxi-Cosi Axiss.

- * Avant de remettre la housse en place, vérifiez que les bretelles de harnais ne sont pas torsadées. Elles doivent se présenter à plat dans la boucle (voir schéma). Les bretelles doivent passer sous la barre transversale située dans le dos du siège-auto. Avant d'installer votre enfant dans le siège-auto, nous vous recommandons de tester le harnais. Si vous avez le moindre doute, n'hésitez pas à prendre contact avec le revendeur du siège-auto.

ENLEVER UNIQUEMENT LA HOUSSE DE L'APPUIE-TÊTE

Desserrez la barre en fer qui se trouve à l'arrière du siège-auto (b), puis enlevez-la. Les protège-harnais sont désormais libres. Otez les protège-harnais. Vous pouvez enlever la housse de l'appuie-tête.

Fonctionnement et nettoyage de la boucle du harnais :

Le bon fonctionnement de la boucle du harnais et du système de harnais dans son ensemble est **essentiel** pour la sécurité de l'enfant. Un mauvais fonctionnement est en général dû à des impuretés (poussière, saleté, restes de nourriture, etc.). Nettoyez régulièrement la boucle du harnais en éliminant les impuretés à l'aide d'un aspirateur par exemple.

Quelques problèmes de fonctionnement et leurs solutions sont indiqués dans la liste ci-dessous.

A. Problèmes au niveau de la boucle du harnais :

- Lors de l'ouverture de la boucle du harnais, les éléments de verrouillage sont éjectés avec un certain retard.
- La boucle du harnais ne s'ouvre qu'en exerçant une force excessive.
- Les éléments de verrouillage ne s'enclenchent pas facilement dans la boucle du harnais (beaucoup de résistance).
- La boucle ne se ferme plus, les éléments sont chaque fois éjectés.
- Lors de la fermeture de la boucle du harnais, aucun « clic » n'est clairement audible.

B. Solutions aux problèmes éventuels au niveau de la boucle du harnais :

- Vérifiez que la boucle ne contient pas d'impuretés, nettoyez-la si nécessaire en la secouant, en la rinçant, en soufflant dessus ou encore en utilisant un aspirateur.

- **ATTENTION** : N'employez **jamais** de lubrifiants ! Si vous n'arrivez pas à fermer correctement la boucle ou si vous avez des doutes sur son bon fonctionnement, contactez immédiatement votre fournisseur ou l'importateur (voir liste d'adresses au dos du mode d'emploi). N'utilisez jamais le Maxi-Cosi Axiss dans ce cas.

IMPORTANT : Le Maxi-Cosi Axiss est un siège-auto universel destiné à être utilisé avec une ceinture à trois points de fixation :

- Modèle conforme à la norme ECE R44/04.
- Pour transporter les enfants du groupe 1 (de 9 à 18 kg), le siège-auto doit toujours être installé « face à la route » ; de préférence sur la banquette arrière.
- Le siège-auto doit toujours être installé « face à la route ». Ce siège-auto ne doit en aucun cas être installé « dos à la route ».
- Le fabricant peut être uniquement tenu responsable des problèmes ayant trait à la réglementation (R44). Cette disposition exclut les manœuvres imprudentes et le non-respect du code de la route.
- Une fois votre enfant installé dans le siège-auto, veuillez vérifier le serrage de la ceinture de sécurité (la ceinture de sécurité pour adultes à 3 points de fixation). Serrez fermement la ceinture à 3 points en tirant dessus. Vérifiez que la ceinture n'est pas torsadée.

Instructions générales

A se rappeler en toutes circonstances...

- Utilisez toujours le siège-auto, même pour les petits trajets car c'est sur les courtes distances que se produisent la plupart des accidents.
- Utilisez le Maxi-Cosi Axiss uniquement en voiture, non dans la maison. Le siège-auto n'est pas conçu pour être utilisé à la maison.
- Le Maxi-Cosi Axiss peut être utilisé sur le siège avant comme sur la banquette arrière. Même en présence d'un airbag. Nous vous conseillons néanmoins d'installer le siège-auto sur la banquette arrière. Si cela n'est pas possible, veuillez reculer le siège passager au maximum si votre véhicule est équipé d'un airbag. Nous vous conseillons également de consulter le manuel d'utilisation de votre voiture car il est possible de désactiver l'airbag très simplement dans bon nombre de véhicules.
- Le siège-auto doit toujours être fixé avec la ceinture de sécurité, même lorsqu'il n'est pas utilisé. Un siège-auto non fixé peut blesser d'autres passagers lors d'un coup de frein brutal.
- Assurez-vous que le Maxi-Cosi Axiss n'est pas coincé ou surchargé par des bagages lourds, le réglage des sièges ou la fermeture des portières. Le dossier rabattable des banquettes arrière doit toujours être verrouillé.

- N'utilisez jamais le Maxi-Cosi Axiss sans housse. Ne remplacez pas la housse d'origine par une housse d'une autre marque, car elle fait partie intégrante de la sécurité assurée par le siège-auto.
- Protégez toujours le Maxi-Cosi Axiss lorsque votre voiture est garée en plein soleil, les parties synthétiques risquant de devenir très chaudes et de provoquer des brûlures ; par ailleurs, la housse risque de se décolorer inutilement.
- N'enlevez pas les logos, etc. de la housse, afin d'éviter tout dommage.
- Assurez-vous qu'il n'y a pas de bagages ou autre objets non attachés (sur la plage arrière par exemple) dans la voiture, qui risquent de se transformer en projectiles dangereux en cas d'arrêt brusque ou de collision !
- Au cours de longs trajets, faites régulièrement des pauses pour accorder à votre enfant un peu de liberté de mouvement.
- Ne laissez **jamais** l'enfant seul dans la voiture.
- Conservez le mode d'emploi dans le compartiment prévu à cet effet au dos du Maxi-Cosi Axiss.
- N'utilisez jamais de produits d'occasion. Vous ne savez jamais ce à quoi ils ont servi. La sécurité du siège-auto ne peut être garantie par le fabricant que lorsqu'il est utilisé par son premier propriétaire.
- Aucune modification ne doit être apportée au siège-auto ou au harnais par l'utilisateur. Les étiquettes, avertissements, etc. apposés sur le siège-auto ne doivent en aucun cas être enlevés.
- Après un accident, remplacez toujours le Maxi-Cosi Axiss. Le siège risque de ne plus être sûr en raison de dommages non apparents.
- Le fabricant est conscient du fait que les sièges-auto risquent de laisser des marques sur le revêtement de la voiture ou les ceintures de sécurité. Les normes de sécurité prescrites et la force avec laquelle ils doivent être fixés ne permettent pas de l'éviter. Le fabricant ne peut pas être tenu responsable des dommages éventuels provoqués par le siège-auto.

Et bien entendu...

- Donnez le bon exemple et attachez toujours votre propre ceinture de sécurité !

Tri des déchets

Pour un usage optimal et en toute sécurité des sièges-auto, ils ne devraient pas être utilisés plus longtemps que 5 à 6 ans. Le vieillissement des matières synthétiques, notamment sous l'effet des rayons solaires (UV), peut entraîner une détérioration imperceptible des propriétés du produit. Lorsque l'enfant est trop grand pour s'asseoir dans le siège-auto, nous recommandons de ne plus l'utiliser et de s'en débarrasser.

Désireux de préserver l'environnement, nous demandons au consommateur de bien vouloir trier les déchets lors de l'achat (emballage) et de l'élimination (éléments du produit) du Maxi-Cosi Axiss.

Gardez le matériel d'emballage en plastique hors de la portée des enfants pour éviter les risques d'étouffement.

10 GARANTIE

Notre garantie de 24 mois reflète notre confiance dans la qualité supérieure de notre conception, ingénierie, production et la performance du produit. Nous garantissons que ce produit a été fabriqué conformément aux exigences de sécurité et normes de qualité actuelles européennes applicables à ce produit, et que ce produit est, au moment de l'achat, exempt de défaut de matériau et de fabrication.

Notre garantie de 24 mois couvre tous les défauts de matériau et de fabrication pour une utilisation dans des conditions normales et conformément à la notice. Pour demander des réparations ou des pièces de rechange sous garantie pour des défauts de matériau et de fabrication, vous devez présenter la preuve d'un achat effectué dans les 24 mois précédant la demande de service.

Notre garantie de 24 mois ne couvre pas les dommages causés par l'usure normale, les accidents, l'utilisation abusive, la négligence ou les conséquences d'un non-respect de la notice. Des exemples d'usure normale comprennent des roues et des tissus usés par l'utilisation régulière et la décomposition naturelle de couleurs et des matériaux au fil du temps et par une utilisation prolongée.

Que faire en cas de défauts :

Si des problèmes ou des défauts surviennent, le meilleur choix pour un service rapide est de consulter votre revendeur. Notre garantie de 24 mois est reconnue par eux (1). Vous devez présenter la preuve d'un achat effectué dans les 24 mois précédant la demande de service. Cela est plus facile si vous obtenez l'approbation au préalable de votre demande de service par le Service Bébé Confort. En principe, nous payons le transport et le fret de retour pour des demandes de service sous garantie. Les dommages qui ne sont pas couverts par notre garantie peuvent être traités à un tarif raisonnable.

Cette Garantie est conforme à la Directive européenne 99/44/EG du 25 mai 1999.

(1) Les produits achetés auprès de détaillants ou de revendeurs qui ôtent ou changent les étiquettes ou les numéros

d'identifications sont considérés comme non autorisés. Aucune garantie ne s'applique à ces produits puisque l'authenticité de ces produits ne peut pas être vérifiée.

11 QUESTIONS

En cas de questions, n'hésitez pas à contacter votre fournisseur ou importateur (voir au dos du mode d'emploi). Assurez-vous d'avoir les données suivantes à portée de main :

- Numéro de série figurant sous l'étiquette orange de certification CEE (à l'arrière du Maxi-Cosi Axiss).
- Marque, modèle et année de fabrication de la voiture et siège sur lequel le Maxi-Cosi Axiss est utilisé.
- L'âge (taille) et le poids de votre enfant.

VEREHRTE ELTERN!

Wir beglückwünschen Sie zum Kauf des Maxi-Cosi Axiss. Bei der Entwicklung des Maxi-Cosi Axiss standen Sicherheit, Bedienungsfreundlichkeit, Komfort und Design stets im Vordergrund. Daher erfüllt dieses Produkt die strengsten Sicherheitsanforderungen.

Eine Untersuchung ergab, dass viele Kindersitze nicht richtig benutzt werden. Nehmen Sie sich daher Zeit, diese Gebrauchsanweisung sorgfältig zu lesen. Die optimale Sicherheit Ihres Kindes ist ausschließlich bei richtiger Benutzung gewährleistet.

Langzeituntersuchungen unserer Abteilungen Produktentwicklung und Marketing sowie eine intensive Zusammenarbeit mit Prüfinstituten und die Beratung von Verbrauchern und Kunden führen dazu, dass wir auf dem Gebiet der Kindersicherheit tonangebend sind. Fragen oder Bemerkungen bezüglich der Benutzung des Maxi-Cosi Axiss beantworten wir Ihnen jederzeit gerne.

Dorel (Für Adressen- und Telefonangaben, siehe die Rückseite der Gebrauchsanweisung)

INHALTSANGABE

- 1 **WICHTIG: BITTE ZUERST LESEN!**
- 2 **PRODUKTBESCHREIBUNG**
- 3 **BEFESTIGEN UND HERAUSNEHMEN DES MAXI-COSI AXISS**
- 4 **MAXI-COSI AXISS AUS DEM AUTO NEHMEN**
- 5 **HÖHENVERSTELLUNG DER SCHULTERGURTE**
- 6 **DAS KIND IN DEN KINDERAUTOSITZ SETZEN**
- 7 **DAS KIND AUS DEM KINDERAUTOSITZ NEHMEN**
- 8 **DEN KINDERAUTOSITZ IN DIE SITZ-/SCHLAFPOSITION VERSTELLEN**
- 9 **PFLEGE UND BEZUG ABNEHMEN**
- 10 **GARANTIE**
- 11 **FRAGEN**

Haftungsausschluss:

Diese Gebrauchsanweisung wurde mit größter Sorgfalt entworfen und erstellt. Wir übernehmen jedoch keine Gewähr in Bezug auf die Vollständigkeit und Richtigkeit der in der Gebrauchsanweisung genannten Informationen.

1 WICHTIG: BITTE ZUERST LESEN! WARNUNG

- Lesen Sie diese Gebrauchsanweisung sorgfältig und bewahren Sie sie als Nachschlagewerk in dem dafür vorgesehenen Fach an der Rückseite des Kinderautositzes auf. Die Sicherheit Ihres Kindes ist ausschließlich bei Einhaltung der Vorschriften der Gebrauchsanweisung gewährleistet.
- Benutzen Sie ausschließlich vom Hersteller zugelassene Originalzubehörteile und Ersatzteile. Nehmen Sie keine Änderungen an dem Produkt vor. Sollten Sie Reklamationen oder Probleme haben, kontaktieren Sie bitte Ihren Lieferanten oder Importeur.

Maxi-Cosi Axiss zulassung nach ECE R 44/04		
Gruppe	Körpergewicht Kind	Alter
Gruppe 1	(9 - 18 kg)	Monate – ca. 3,5 Jahre

- Der Schultergurt muss auf die Länge Ihres Kindes eingestellt werden (siehe Seite 32).
- Um Ihr Kind richtig in den Maxi-Cosi Axiss zu setzen, befolgen Sie bitte genau die Anweisungen auf Seite 32.

2 PRODUKTBESCHREIBUNG

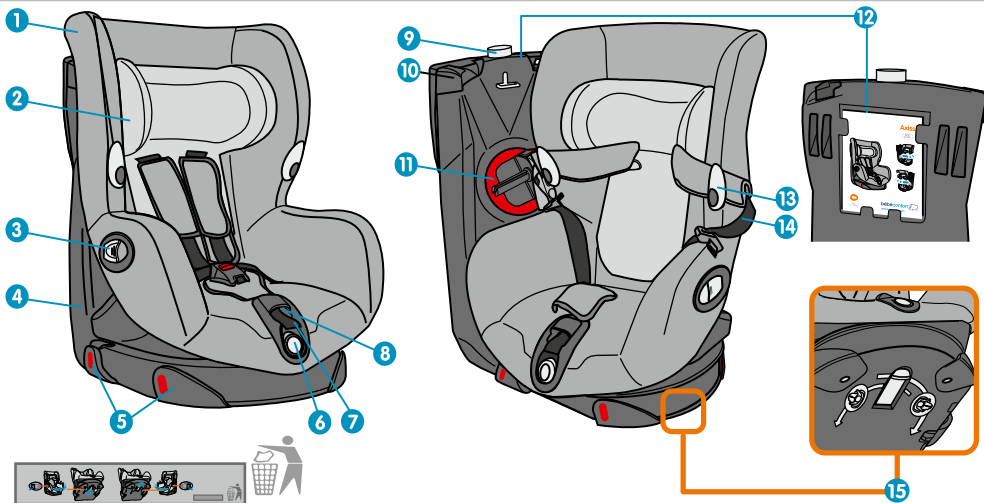

1. Bezug
2. Verstellbare Kopfstütze
3. Hebel zum Drehen der Sitzschale
4. Gestell Kinderautositz (Basis)
5. Gurtführungen für das Beckenteil des Autogurts
6. Bedienknopf Sitz- und Schlafposition
7. Spannband für Gurtsystem
8. Bedienknopf Schultergurte
9. Rot/Grün-Anzeige für Verriegelung der Sitzschale
10. Gurtführung für das Schulterteil des Autogurts
11. Autogurt Spanner (Spannen Schulterteil des Autogurts)
12. Fach für die Gebrauchsanweisung
13. Gurthaken
14. Schultergurte des Gurtsystems
15. Knopf für Auswahl Drehrichtung Sitzschale (links oder rechts)

Besondere eigenschaften

Für eine optimale Bedienungsfreundlichkeit ist der Maxi Cosi Axiss mit den folgenden Spezialeigenschaften ausgestattet:

- Die Sitzschale kann sowohl nach links oder rechts in Richtung der Autotür gedreht werden, so dass das Kind bequem in den Sitz gesetzt werden kann.
- Ein Gurtspanner für ein sehr festes Spannen des Autogurts.

3 BEFESTIGEN UND HERAUSNEHMEN DES MAXI-COSI AXISS

Befestigung mit Dreipunkt-Sicherheitsgurt
(Folgen Sie der roten Markierung am Produkt).

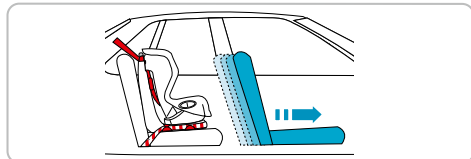
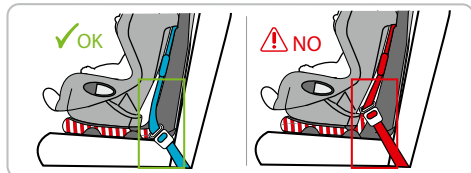
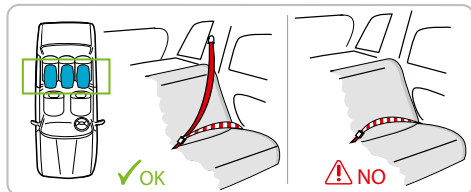

Benutzen Sie den Maxi-Cosi Axiss ausschließlich auf einem nach vorne gerichteten Sitz, der mit einem automatischen Dreipunkt-Sicherheitsgurt ausgestattet ist, vorausgesetzt, dieser wurde nach der ECE R16 oder einer gleichwertigen Norm zugelassen.

Der richtige Verlauf des Autogurts ist von größter Wichtigkeit für die Sicherheit Ihres Kindes. Der Autogurt muss entlang der roten Markierungen an den Maxi-Cosi Axiss montiert werden. Siehe diesbezüglich auch den Sticker an der Seite des Maxi-Cosi Axiss. **Wählen Sie niemals einen anderen als den vorgeschriebenen Gurtverlauf.**

Entfernen Sie die Kopfstütze vom Sitz, auf dem der Maxi-Cosi Axiss im Auto benutzt wird, falls diese im Weg steht. Vergessen Sie nicht, die Kopfstütze wieder anzubringen, wenn der Sitz erneut ohne den Maxi-Cosi Axiss in Gebrauch genommen wird.

A. Befestigen

- **BEACHTEN SIE:** Verriegeln Sie umklappbare Rücksitze, bevor Sie den Maxi-Cosi Axiss befestigen.
- **BEACHTEN SIE:** Bei einigen Rücksitzen sind die Autogurte so weit oben angebracht, dass eine richtige Befestigung nicht möglich ist. Nehmen Sie in diesem Fall einen anderen Kindersitz.

Befestigen Sie den Maxi-Cosi Axiss am besten auf dem Rücksitz oder, sollte dies nicht möglich sein, auf dem Beifahrersitz, vorausgesetzt die nationalen Vorschriften des Landes, in dem der Kindersitz benutzt wird, lassen dies zu.

Bei einer Befestigung hinter dem Beifahrersitz sollte die Rückenlehne aufrecht und so weit wie möglich nach vorne gestellt werden, so dass das Kind sich nicht daran stoßen kann.

WICHTIG: Verriegeln Sie den Maxi-Cosi Axiss **immer** in Vorwärtsposition, bevor Sie losfahren.

(Abb. 1 - 4)

Den kindersitz drehen

Die Drehrichtung des Axiss muss immer in Richtung der in der Nähe liegenden Autotür eingestellt werden.

An der Unterseite des Axiss befindet sich der Auswahlknopf für die Einstellung der Drehrichtung.

Den Sitz nach rechts drehen.

1. Schieben Sie den Auswahlknopf nach hinten, wenn Sie die Sitzschale nach RECHTS drehen möchten.

Den Sitz nach links drehen.

1. Schieben Sie den Auswahlknopf nach vorne, wenn Sie die Sitzschale nach LINKS drehen möchten.
2. Öffnen Sie den Hebel, halten Sie den Hebel mit einer Hand ausgezogen, drehen Sie die Sitzschale des Kindersitzes mit der anderen Hand in die gewünschte Position.

(Abb. 5 - 12)

BEFESTIGUNG IM AUTO: « IN FAHRRICHTUNG »

WICHTIG: Bevor Sie den Maxi-Cosi Axiss in Gebrauch nehmen, müssen Sie prüfen, ob die Stützen nicht mehr in den Gurtführungen stecken. Diese Stützen gehören zur Verpackung und müssen entfernt werden.

Den Kinderautositz in das Auto montieren: « IN FAHRRICHTUNG ».

1. Befestigen Sie das Beckenteil des Autogurts hinter die zwei Gurtführungen (a), an der Seite der Autotür und führen Sie es anschließend um das Gestell des Kinderautositzes herum (b).

2. Befestigen Sie das Beckenteil anschließend auch an der anderen Seite hinter den zwei Gurtführungen (a). Schließen Sie den Autogurt (b) und ziehen Sie den Gurt an. **WICHTIG:** Prüfen Sie, ob das Beckenteil des Autogurts fest gespannt ist und hinten um die 4 Gurtführungen rund um das Gestell läuft. Der Autogurt darf an keiner Stelle verdreht sein.
3. Drehen Sie das Sitzteil zu sich hin, indem Sie den Hebel öffnen (a). Halten Sie den Hebel geöffnet und drehen Sie die Sitzschale mit der anderen Hand (b) auf sich zu. **WICHTIG:** Der Auswahlknopf unter dem Gestell muss zuvor entsprechend Ihrer gewählten Drehrichtung (siehe Seite 29) eingestellt werden.

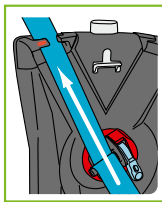

✓OK



✓OK

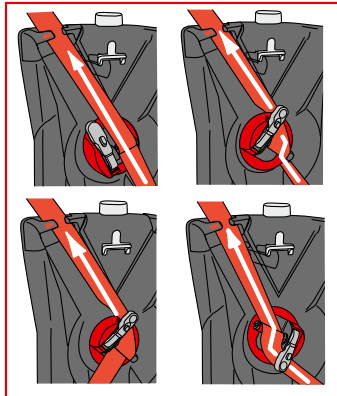

⚠NO

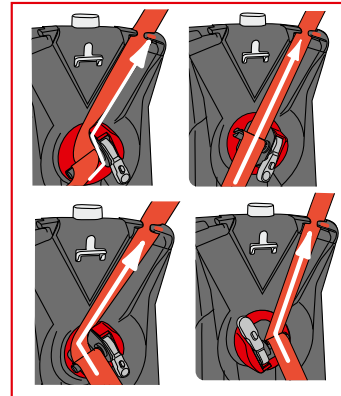

⚠NO

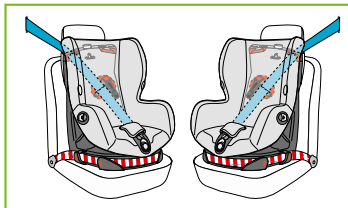

✓OK

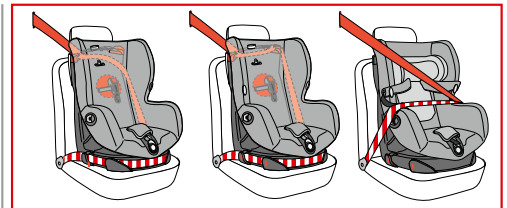

⚠NO

4. Drehen Sie den Gurtspanner ganz bis zum Ende an (siehe Zeichnung).
5. (a) Legen Sie das Schulterteil des Autogurts in die Gurtführung am oberen Rand des Gestells (Sockets).
(b) Schieben Sie den Schultergurt in die Rille der Gurtspanner-Achse. **WICHTIG:** Prüfen Sie, ob das Beckenteil des Autogurts fest gespannt ist. Das Beckengurtteil darf KEINEN Spielraum haben (Prüfen Sie dies, indem Sie vorsichtig an dem Beckenteil ziehen).
6. Bewegen Sie den Hebel des Gurtspanners einige Male hin und her, bis der Gurt fest gespannt ist (**Drücken Sie nicht auf den Knopf des Gurtspanners**). **WICHTIG: Wenn der Gurt gespannt ist, muss der Hebel heruntergeklappt sein.** (*siehe Zeichnung).
7. Drehen Sie die Sitzschale in Fahrtrichtung. Die grüne Kontrollanzeige am oberen Rand des Gestells leuchtet auf. Die grüne Kontrollanzeige zeigt an, dass die Sitzschale fest in der Position "in Fahrtrichtung" verriegelt ist.
WICHTIG: Auch während der Fahrt mit einem nicht besetzten Kinderautositz muss der Kinderautositz immer in der Position "in Fahrtrichtung" verriegelt werden.

Prüfen Sie die richtige Befestigung des Kinderautositzes (entsprechend der Zeichnungen). Für die Sicherheit Ihres Kindes ist der richtige Verlauf des Autogurts sehr wichtig. Für die Befestigung des Kinderautositzes muss der Autogurt entlang der roten Markierungen am Maxi-Cosi Axiss laufen. Beachten Sie auch die Anweisung auf dem Sticker an der Seite des Maxi-Cosi Axiss. Wenden Sie nie einen anderen als den vorgeschriebenen Gurtverlauf an. Jede andere Befestigungsweise bietet keine Sicherheit.

WICHTIG: Prüfen Sie nach der Befestigung Ihres Maxi-Cosi Axiss die folgenden Punkte und korrigieren Sie diese gegebenenfalls:

WICHTIG: Nachdem Sie das Kind in den Maxi-Cosi Axiss gesetzt haben, muss die Sitzschale in die Position "in Fahrtrichtung" verriegelt werden. Erst dann dürfen Sie losfahren.

WICHTIG:

- Prüfen Sie, ob der Autogurt an keiner Stelle verdreht ist.
- Prüfen Sie, ob der Autogurt fest geschlossen ist.

WICHTIG: Um die Sitzschale leichter verriegeln zu können (grüne Kontrollanzeige), ist es bei einigen Fahrzeugen erforderlich, die obere Seite der Sitzschale etwas nach unten zu drücken.

(Abb. 13 - 14)

Der Kinderautositz ist nicht stabil montiert

- Stellen Sie die Kopfstütze Ihres Autos in eine höhere Position. Die Kopfstütze darf NIE mit dem Maxi-Cosi Axiss in Berührung kommen.
- Sollte es möglich und erforderlich sein, stellen Sie den Winkel der Rückenlehne des Rücksitzes so ein, dass sie das Gestell des Kinderautositzes vollständig berührt.

Die Sitzschale des Kinderautositzes lässt sich nur schwer drehen und/oder die Verriegelung der Sitzschale in der Position « in Fahrtrichtung » (grüne Anzeige) rastet nur schwer ein.

Prüfen Sie die Befestigung:

- Der Autogurt muss durch alle Gurtführungen laufen.
- Der Beckengurt muss STRAFF (ohne Spielraum) durch die Gurtführungen laufen.
- Der Autogurt darf das drehbare Sitzteil des Kinderautositzes nicht berühren.
- Der Autogurt ist möglicherweise nicht fest gespannt.
- Die Position* der Rückenlehne/Rücksitz verursacht ein Problem (*der Winkel zwischen dem Sitz und der Rückenlehne).
- Verstellen Sie, falls möglich, die Rückenlehne des Rücksitzes, so dass das Gestell/der Sockel des Kinderautositzes den Rücksitz vollständig berührt.
- Prüfen Sie, ob kein Gegenstand die Betriebsweise des Kinderautositzes behindert.

Wenn sich das Problem nicht beheben lässt, empfehlen wir Ihnen, sich mit dem Verkäufer des Kinderautositzes in Verbindung zu setzen.

4 MAXI-COSI AXISS AUS DEM AUTO NEHMEN

(Abb. 15 - 17)

1. Öffnen Sie den Hebel (a) und drehen Sie gleichzeitig die Sitzschale (b) auf sich zu.
2. (a) Drücken Sie auf den Knopf (1) und drehen Sie gleichzeitig den Hebel des Gurtspanners nach unten. Halten Sie den Knopf eingedrückt (1) und ziehen Sie an dem Gurt (2), um den Gurt aufzurollen. Nehmen Sie den Gurt aus der Rille der Achse (c).
WICHTIG: Es ist nicht möglich, den Gurt zu lösen, wenn der Hebel des Gurtspanners nicht ganz nach unten gedreht wurde.
3. Öffnen Sie das Autogurtschloss (a) und ziehen Sie den Autogurt aus der obersten Gurtführung (b) und aus den untersten Gurtführungen des Gestells/Sockels des Kinderautositzes.
WICHTIG: Auch wenn kein Kind in dem Kinderautositz sitzt, muss der Kinderautositz Axiss entsprechend der Vorschriften im Auto befestigt werden. Ein nicht ordnungsgemäß befestigter Kinderautositz kann eine Gefahr für die Mitfahrer bilden. Bei einem Zusammenstoß kann ein nicht befestigter Kinderautositz ein lebensgefährliches Projektile sein.

5 HÖHENVERSTELLUNG DER SCHULTERGURTE

Das Gurtsystem muss auf die Körpergröße des Kindes eingestellt werden.

* Die Schultergurte des Gurtsystems müssen auf die Schulterhöhe des Kindes eingestellt werden (siehe Zeichnung).

(Abb. 18 - 21)

1. Neigen Sie die Kopfstütze nach vorne.
2. Bewegen Sie die Kopfstütze je nach Körpergröße des Kindes nach oben oder nach unten.
3. Drücken Sie die Kopfstütze zurück, um sie in der gewünschten Position zu verriegeln.

6 DAS KIND IN DEN KINDERAUTOSITZ SETZEN

(Abb. 22 - 26)

1. Drücken Sie auf den Verstellknopf (a) und ziehen Sie gleichzeitig an den Schultergurten (b), um das Gurtsystem zu lockern (**Ziehen Sie an den Gurten, nie an den Gurtpolstern**).

2. Um das Kind bequemer in den Kinderautositz setzen zu können, benutzen Sie die praktischen Gurthaken an den Seiten des Kinderautositzes (a). Hängen Sie die Schultergurte hinter die Haken, bevor Sie das Kind in den Kinderautositz setzen.
3. Setzen Sie das Kind in den Kinderautositz. Nehmen Sie die Gurte vom Haken.
4. Schieben Sie die 2 Schlossteile (a) + (b) ineinander und schieben Sie diese in das Schloss bis ein deutliches "Klicken" zu hören ist.
5. Ziehen Sie an dem Verstellgurt des Gurtsystems und ziehen Sie das Gurtsystem fest an.
 - **Achtung:** *Achten Sie darauf, dass der Raum zwischen Kind und Gurtsystem nicht mehr als eine Fingerbreite beträgt.*
 - **Achtung:** *Achtung: Die Gurte müssen sehr fest gespannt werden; bei einem Spielraum von nur einer Fingerbreite wird das Kind seine Arme unmöglich unter den Schultergurten herausziehen können.*

7 DAS KIND AUS DEM KINDERAUTOSITZ NEHMEN

(Abb. 27 - 28)

1. Drücken Sie auf den Verstellknopf (a) und ziehen Sie gleichzeitig an den Schultergurten (b), um das Gurtsystem zu lockern (**Ziehen Sie an den Gurten, nie an den Gurtpolstern**).
2. Drücken Sie auf den roten Knopf des Schlosses und öffnen Sie das Gurtsystem. Hängen Sie die Schultergurte über die Gurthaken.

8 DEN KINDERAUTOSITZ IN DIE SITZ-/SCHLAFPOSITION VERSTELLEN

(Abb. 29)

Den Kinderautositz verstellen

Der Maxi-Cosi Axiss lässt sich in 8 Positionen – von der Sitz- bis zur halben Liegeposition - verstellen.

- Drücken Sie auf den Knopf an der Vorderseite der Sitzschale und bewegen Sie gleichzeitig den Sitz nach vorne oder nach hinten in die gewünschte Sitz-/ Liegeposition. Lassen Sie den Knopf los, um die Sitzschale in der gewünschten Position zu verriegeln.

9 PFLEGE UND BEZUG ABNEHMEN

Pflegehinweise

Bezug:

- Lesen Sie das Waschetikett, bevor Sie den Bezug reinigen (Das Waschetikett ist auf den Bezug genäht). Auf dem Waschetikett finden Sie die folgenden, bekannten Pflegesymbole.

Waschvorschriften

Reinigen bekleding:

- Waschen Sie den Bezug und die Schulterpolster mit der Hand (bei höchstens 30°C). Nicht im Wäschetrockner trocknen. Siehe auch die Waschanleitung am Bezug.

Typ: Es empfiehlt sich, beim Kauf des Maxi-Cosi Axis gleichzeitig einen zweiten Bezug zu kaufen, so dass Sie den Maxi-Cosi Axis immer benutzen können, auch wenn Sie einen Bezug waschen und trocknen.

Kunststoffgestell und Sitzschale:

- **BEACHTEN SIE:** Nehmen Sie den Maxi-Cosi Axis für die Reinigung aus dem Auto. Reinigen Sie die Kunststoffteile des Kinderautositzes mit einem Tuch mit lauwarmen Wasser und Seife. Verwenden Sie keine aggressiven Reinigungsmittel.
- **BEACHTEN SIE:** Benutzen Sie nie Schmiermittel, auch nicht für die beweglichen Teile des Maxi-Cosi Axis.

(Abb. 30 - 36)

Den bezug von der sitzschale abnehmen:

Typ: Bevor Sie den Bezug von der Sitzschale abnehmen, empfehlen wir Ihnen, sich genau anzusehen, wie der Bezug befestigt ist, **so dass Sie den Bezug nach der Reinigung wieder auf die ursprüngliche Art und Weise im Kinderautositz befestigen können.**

1. Drehen Sie den Sitz des Maxi-Cosi Axis.
2. Öffnen Sie das Gurtschloss, indem Sie auf den roten Knopf drücken (a), drücken Sie danach auf den Verstellknopf (b) und ziehen Sie gleichzeitig beide Schultergurte nach vorne (Ziehen Sie an den Gurten, NICHT an den Gurtpolstern).
3. Nehmen Sie die Schultergurte vom Haken an der Rückseite des Kinderautositzes. Ziehen Sie die Schultergurte anschließend über die Vorderseite des Kinderautositzes aus der Schale und den Gurtpolstern.
4. Lösen Sie die elastischen Bänder des Bezugs (a). Ziehen Sie den Bezug über die Teile (b) + (c) der Sitzschale (siehe Zeichnung). Ziehen Sie die Gurtteile (d) durch die Öffnungen des Sitzes und nehmen Sie den Bezug vorsichtig und langsam ab.

5. Ziehen Sie die elastischen Bänder über die obere Seite der Kopfstütze (siehe Zeichnung). Führen Sie die Gurtpolster durch die Öffnungen des Kopfstützenbezugs und nehmen Sie den Bezug ab. Nehmen Sie vor dem Waschen die Verstärkungsplatte aus dem Bezug. **WICHTIG:** Entfernen Sie NIE andere Teile des Kinderautositzes, wie das EPS/ Polystyren oder sonstiges Schaummaterial, das sich unter dem Bezug befindet. Diese Materialien sind für die Sicherheit des Maxi-Cosi Axis sehr wichtig.
- * Achten Sie beim erneuten Befestigen des Bezugs darauf, dass die Hosenträgergurte nicht verdreht sind. Die Gurte müssen flach durch das Gurtschloss laufen (siehe Zeichnung). Die Hosenträgergurte müssen unter den Querbalken an der Rückseite des Kinderautositzes befestigt werden. Bevor Sie das Kind wieder in den Kinderautositz setzen, müssen Sie die Gurtfunktion testen. Im Zweifelsfall setzen Sie sich bitte mit dem Verkäufer des Kinderautositzes in Verbindung.

Ausschließlich für das abnehmen des bezugs von der kopfstütze

Lösen Sie die Eisenstäbchen an der Rückseite des Kinderautositzes (b) und nehmen Sie das Eisenstäbchen heraus. Die Schlaufen der Gurtpolster sind nun gelöst. Nehmen Sie die Gurtpolster über die Vorderseite des Kinderautositzes ab. Sie können jetzt den Bezug der Kopfstütze abnehmen.

Betriebsweise und Reinigung des Gurtschlusses:

Die richtige Betriebsweise des Gurtschlusses und des Gurtverstellungssystems tragen erheblich zur Sicherheit des Kindes bei. Ein Nichtfunktionieren des Gurtschlusses ist in den meisten Fällen auf Verunreinigungen (Staub, Schmutz, Essensreste usw.) zurückzuführen. Achten Sie darauf, dass das Gurtschloss immer sauber ist. Saugen Sie es z.B. mit einem Staubsauger aus.

In nachstehender Liste finden Sie einige möglicherweise auftretende Betriebsstörungen mit zugehörigen Problemlösungen.

A. Störungen am Gurtschloss:

- Die Schlossteile werden beim Öffnen des Gurtschlusses verzögert gelöst.
- Das Gurtschloss lässt sich nur mit großem Kraftaufwand öffnen.
- Das Festklicken der Schlossteile in das Gurtschloss verläuft nicht reibungslos (großer Widerstand).
- Das Schloss lässt sich nicht mehr schließen. Die Schlossteile werden wieder ausgeworfen.
- Beim Schließen des Gurtschlusses ist kein deutliches "Klicken" zu hören.

B. Behebung eventueller Störungen des Gurtschlosses:

- Kontrollieren Sie das Schloss auf Verunreinigung und reinigen Sie es, falls erforderlich, indem Sie es ausklopfen, ausspülen oder mit einem Staubsauger aussaugen.
- **BEACHTEN SIE:** Benutzen Sie *nie* Schmiermittel.

Wenn es nicht gelingt, dass Gurtschloss richtig zu schließen, oder Sie nicht sicher sind, ob die Betriebsstörung behoben ist, wenden Sie sich bitte unmittelbar an Ihren Fachhändler oder Importeur (siehe Rückseite der Gebrauchsanweisung). Benutzen Sie den Maxi-Cosi Axiss dann auf keinen Fall mehr.

WICHTIG: Der Maxi-Cosi Axiss ist ein universeller kinderautositz für die verwendung mit einem dreipunkt-sicherheitsgurt:

- Zugelassenes Modell nach ECE R44/04.
- Für Gruppe 1 (Kind von 9 bis 18 kg) muss der Kinderautositz immer "in Fahrtrichtung" befestigt werden; am besten auf dem Rücksitz des Autos.
- Der Kinderautositz muss immer in der Position "in Fahrtrichtung" montiert werden. Dieser Kinderautositz darf nie in der Position "gegen Fahrtrichtung" montiert werden.
- Der Hersteller übernimmt ausschließlich dann eine Haftung, wenn die Vorschriften (R44) eingehalten werden. Diese gesetzlichen Vorschriften schließen Unvorsichtigkeit und die Nichtbeachtung der Verkehrsregeln aus.
- Nachdem Sie Ihr Kind in den Kinderautositz gesetzt haben, müssen Sie die Spannung des Autogurts (den vollwertigen Dreipunkt-Sicherheitsgurt) kontrollieren. Spannen Sie den Dreipunkt-Sicherheitsgurt, indem Sie kräftig daran ziehen. Prüfen Sie, ob der Gurt nicht verdreht ist.

Allgemeine anweisungen

Beachten Sie immer Folgendes...

- Benutzen Sie den Kinderautositz immer, auch bei kurzen Fahrten, denn gerade dann ereignen sich die meisten Unfälle.
- Benutzen Sie den Maxi-Cosi Axiss nur im Auto und nicht im Haus. Der Kinderautositz wurde nicht für die Benutzung im Haus entworfen.
- Der Maxi-Cosi Axiss darf sowohl auf dem Beifahrersitz als auch auf dem Rücksitz benutzt werden. Auch wenn ein Airbag vorhanden ist. Wir empfehlen Ihnen jedoch, den Kinderautositz auf dem Rücksitz zu montieren. Sollte dies nicht möglich sein, achten Sie auf jeden Fall darauf, dass der Beifahrer in die hinterste Position gestellt wurde. Lesen Sie auch die Bedienungsanleitung des Fahrzeugs; bei immer mehr Fahrzeugen lässt sich der Airbag einfach ausschalten.
- Der Kinderautositz muss immer mit dem Autogurt befestigt sein, auch wenn er nicht benutzt wird. Bereits bei einer Notbremsung kann ein nicht befestigter Kindersitz andere Mitfahrer gefährden und gegebenenfalls verletzen.

- Achten Sie darauf, dass der Maxi-Cosi Axiss nicht durch schweres Gepäck, verstellbare Sitze oder schließende Türen eingeklemmt oder belastet wird. Umklappbare Rückenlehnen von Rücksitzen müssen immer richtig verriegelt sein.
- Benutzen Sie den Maxi-Cosi Axiss nie ohne Bezug. Der Bezug darf nur durch einen Originalbezug ersetzt werden, da er zur Sicherheit des Kinderautositzes beiträgt.
- Decken Sie den Maxi-Cosi Axiss immer ab, wenn Sie das Auto in der prallen Sonne parken, da Kunststoff- und Metallteile sehr heiß werden können und der Bezug unnötig verblasen könnte.
- Entfernen Sie Logos, Warnhinweise usw. am Bezug nicht, um den Bezug nicht zu beschädigen.
- Achten Sie darauf, dass kein Gepäck oder lose Gegenstände (beispielsweise auf der Hutablage) im Auto liegen. Diese Gegenstände bilden bei einer Notbremsung oder bei einem Zusammenprall gefährliche Projektile.
- Legen Sie bei längeren Fahrten regelmäßig eine Pause ein, damit Ihr Kind Bewegungsfreiheit bekommt.
- Lassen Sie Ihr Kind **nie** unbeaufsichtigt im Auto zurück.
- Bewahren Sie die Gebrauchsanweisung für die zukünftige Benutzung in dem dafür vorgesehenen Fach an der Rückseite des Maxi-Cosi Axiss auf.
- Wir raten Ihnen dringend von der Benutzung gebrauchter Produkte ab, da Sie niemals wissen können, was bisher damit geschah. Die Sicherheit des Kinderautositzes wird nur dann vom Hersteller garantiert, wenn er vom Erstbesitzer benutzt wird.
- Der Benutzer ist nicht berechtigt, sowohl am Kinderautositz als auch an den Gurten Änderungen vorzunehmen. Logos oder Warnhinweise usw., die zum Kinderautositz gehören, dürfen auf keinen Fall entfernt werden.
- Ersetzen Sie den Maxi-Cosi Axiss nach einem Unfall immer. Die Sicherheit des Kinderautositzes kann durch eine mit bloßem Auge nicht sichtbare Beschädigung gefährdet sein.
- Dem Hersteller ist bekannt, dass Kinderautositze Abdrücke im Autositzbezug oder an Autogurten verursachen können. Aufgrund der vorgeschriebenen Sicherheitsnormen und der für die Befestigung erforderlichen Kraft lassen sich diese Abdrücke jedoch nicht vermeiden. Der Hersteller übernimmt keine Haftung für eventuelle, dadurch auftretende Schäden.

Und selbstverständlich...

- Seien Sie selbst ein gutes Beispiel und legen Sie immer Ihren Sicherheitsgurt an.

Abfalltrennung

Für eine optimale und sichere Benutzung von Kinderautositzen sollten diese nicht länger als 5 bis 6 Jahre nach Kaufdatum benutzt werden.

Durch den langsamen Verschleiß des Kunststoffes, beispielsweise durch Sonneneinstrahlung (UV), können sich die Eigenschaften des Produkts geringfügig verschlechtern. Für den Fall, dass das Kind zu groß für den Sitz geworden ist, empfehlen wir, den Kindersitz nicht länger zu benutzen und ihn zu entsorgen.

Aus Umweltschutzgründen bitten wir den Benutzer zu Beginn (Verpackung) und zu Ende (Produkteile) der Lebensdauer des Maxi-Cosi Axiss den anfallenden Abfall zu trennen. Bewahren Sie Verpackungsmaterial aus Plastik außer Reichweite Ihres Kindes auf, um Erstickungsgefahr zu verhindern.

10 GARANTIE

Unsere 24-Monats-Garantie zeigt, wie groß unser Vertrauen in die hohe Qualität unserer Design-, Technik-, Produktions- und Produktleistung ist. Wir garantieren, dass dieses Produkt gemäß den aktuellen europäischen Sicherheitsanforderungen und Qualitätsstandards hergestellt wurde, die auf dieses Produkt Anwendung finden und dass dieses Produkt zum Zeitpunkt des Kaufes frei von Material- und Verarbeitungsmängeln ist.

Unsere 24-Monats-Garantie erstreckt sich auf Material- und Verarbeitungsmängel bei Verwendung unter normalen Bedingungen und gemäß unserem Benutzerhandbuch. Zur Anforderung von Reparaturen oder Ersatzteilen im Rahmen der Garantie aufgrund von Material- und Verarbeitungsmängeln ist der Nachweis zu erbringen, dass der Kauf innerhalb von 24 Monate vor dieser Service-Anforderung erfolgt ist.

Unsere 24-Monats-Garantie erstreckt sich nicht auf Schäden aufgrund von normalem Verschleiß, Unfällen, missbräuchlicher Verwendung, Fahrlässigkeit oder der Nichtbefolgung des Benutzerhandbuchs. Beispiele für normalen Verschleiß sind die Abnutzung von Rädern und Gewebe durch regelmäßige Nutzung und die natürliche Farb- und Materialabschwächung über einen längeren Zeitraum und eine längere Nutzungsdauer.

Was im Falle von Mängeln zu tun ist:

Falls Probleme oder Mängel auftreten, sollten Sie sich für schnellen Service am besten an Ihren [Marke] Händler wenden. Unsere 24-Monats-Garantie wird dort anerkannt (1). Dazu ist ein Nachweis zu erbringen, dass der Kauf innerhalb von 24 Monaten vor der Service-Anforderung erfolgt ist. Am einfachsten ist es, Ihre Service-Anforderung vorab vom [Marke] Kundenservice genehmigen zu lassen. Wir übernehmen grundsätzlich die Kosten für Versand und Rücksendung im Zusammenhang mit Service-Anforderungen

im Rahmen der Garantie. Schäden, die von der Garantie ausgeschlossen sind, können gegen eine angemessene Gebühr behoben werden.

Diese Garantie entspricht der Europäischen Richtlinie 99/44/EG vom 25. Mai 1999.

(1) Produkte, bei denen die Etiketten oder Identifikationsnummern entfernt oder geändert wurden, gelten als nicht zugelassen. Für diese Produkte wird keine Garantie gewährt, da die Echtheit dieser Produkte nicht feststellbar ist.

11 FRAGEN

Fragen können Sie telefonisch Ihrem Fachhändler oder Importeur stellen (siehe Rückseite der Gebrauchsanweisung). Sorgen Sie dafür, dass Sie folgende Angaben zur Hand haben:

- Seriennummer, die unten auf dem orange-weißen ECE-Sticker angegeben ist (an der Rückseite des Maxi-Cosi Axiss).
- Marke, Typ und Baujahr des Autos und des Sitzes, auf dem der Maxi-Cosi Axiss benutzt wird.
- Alter (Größe) und Gewicht Ihres Kindes.

GEACHTE OUDERS

Gefeliciteerd met de aankoop van de Maxi-Cosi Axiss. Bij de ontwikkeling van de Maxi-Cosi Axiss hebben veiligheid, gebruiksgemak, comfort en design steeds voorop gestaan. Mede hierdoor voldoet dit product aan de meest strenge veiligheidseisen.

Uit onderzoek is gebleken, dat veel kinderautozitjes verkeerd gebruikt worden. Neem daarom de tijd om deze gebruiksaanwijzing goed door te lezen. Alleen bij correct gebruik is de veiligheid van uw kind optimaal gewaarborgd.

Voortdurend onderzoek door onze afdelingen productontwikkeling en marketing; zowel door een intensieve samenwerking met testinstituten, als in overleg met consumenten en klanten, zorgt ervoor dat wij voorop blijven lopen op het gebied van kinderveiligheid voor in de auto. Vragen of opmerkingen met betrekking tot het gebruik van de Maxi-Cosi Axiss vernemen wij dan ook graag van u.

Dorel (adres- en telefoongegevens; zie achterzijde gebruiksaanwijzing)

INHOUDSOPGAVE

- 1 **BELANGRIJK: EERST LEZEN!**
- 2 **PRODUCTBESCHRIJVING**
- 3 **INSTALLEREN EN UITNEMEN VAN DE MAXI-COSI AXISS**
- 4 **MAXI-COSI AXISS UIT DE AUTO NEMEN**
- 5 **HOOGTE SCHOUDERGORDELS VERSTELLEN**
- 6 **KIND IN HET AUTOZITJE PLAATSEN**
- 7 **KIND UIT HET AUTOZITJE NEMEN**
- 8 **HET AUTOZITJE IN ZIT/SLAAPSTAND VERSTELLEN**
- 9 **ONDERHOUD EN BEKLEDING AFNEMEN**
- 10 **GARANTIE**
- 11 **VRAGEN**

Disclaimer:

Bij het ontwerpen en samenstellen van deze gebruiksaanwijzing is de grootst mogelijke zorgvuldigheid betracht. We kunnen echter geen garantie geven met betrekking tot de volledigheid en juistheid van de vermelde informatie.

1 BELANGRIJK: EERST LEZEN!

WAARSCHUWING

- Lees deze gebruiksaanwijzing zorgvuldig door en bewaar deze als naslagwerk in het daarvoor bestemde opbergvakje op de achterzijde van het autozitje. Het niet opvolgen van de gebruiksaanwijzing kan de veiligheid van een kind ernstig schaden.
- Gebruik alleen originele accessoires en onderdelen die door de fabrikant zijn toegestaan. Breng geen veranderingen aan het product aan. Als u klachten of problemen heeft, neem dan contact op met uw leverancier of importeur.

Maxi-Cosi Axiss toelating volgens ECE R 44/04

Groep	Lichaamsgewicht kind	Leeftijd
Groep 1	(9 - 18 kg)	9 maanden – ca. 3,5 jaar

- De schoudergordel dient afgesteld te worden op de lengte van uw kind (zie pag. 42).
- Om uw kind correct in de Maxi-Cosi Axiss te plaatsen dient u de aanwijzingen op pag. 42 strikt op te volgen.

2 PRODUCTBESCHRIJVING

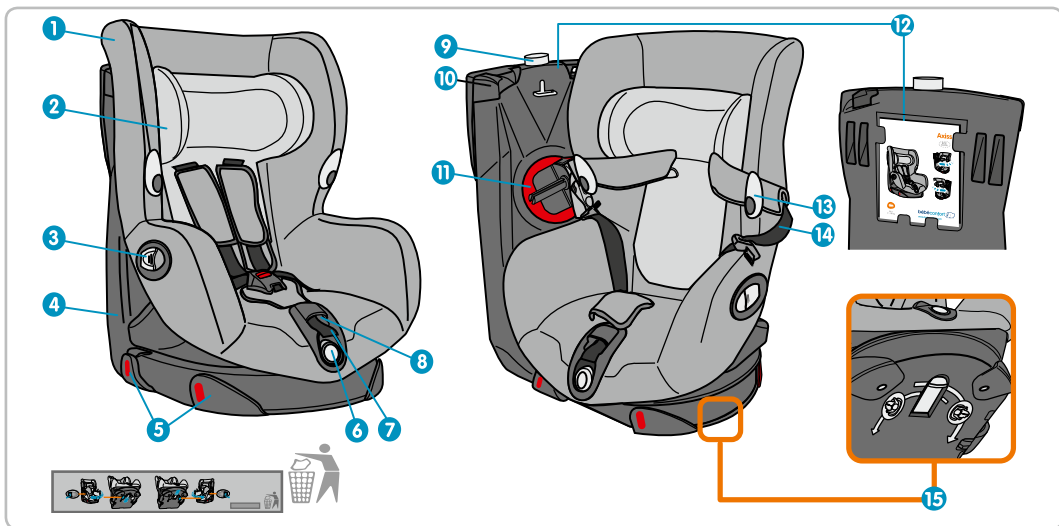

1. Bekleding
2. Verstelbare hoofdsteun
3. Hendel voor draaien van zitkuip
4. Onderstel autozitje (basis)
5. Gordelgeleiders voor het heupdeel autogordel
6. Bedieningsknop zit- en slaapstand
7. Aantrekband voor gordelsysteem
8. Bedieningsknop schoudergordels
9. Rood/groen indicator voor vergrendeling zitkuip
10. Gordelgeleider voor het schouderdeel autogordel
11. Autogordel spanner (spannen schouderdeel van de autogordel)
12. Opbergvak voor de gebruiksaanwijzing
13. Gordelhaak
14. Schoudergordels van harnas
15. Knop voor kiezen draairichting zitkuip (links of rechts)

Speciale eigenschappen

Ter verhoging van het gebruiksgemak is de Maxi-Cosi Axiss van de volgende speciale eigenschappen voorzien:

- De zitkuip is naar zowel links als rechts draaibaar in de richting van het autoportier om het plaatsen van het kind makkelijker te maken.
- Een gordelspanner voor het extra krachtig aanspannen van de autogordel.

3 INSTALLEREN EN UITNEMEN VAN DE MAXI-COSI AXISS

Installatie met 3-puntsgordel
(volg rode kleurmarkering op product).

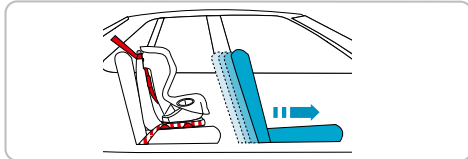
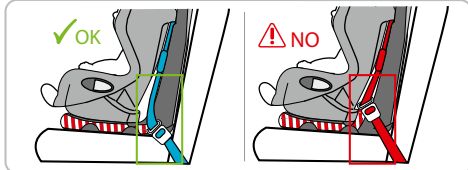
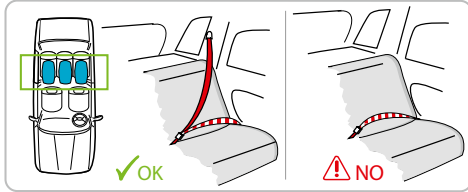

Gebruik de Maxi-Cosi Axiss uitsluitend op een naar voren gerichte zitplaats, die voorzien is van een automatische 3-puntsgordel, mits deze goedgekeurd is volgens ECE R16 of een gelijkwaardige norm.

De juiste loop van de autogordel is van essentieel belang voor de veiligheid van uw kind. De autogordel moet in de juiste volgorde langs de rode markeringen op de Maxi-Cosi Axiss worden aangebracht, zie hiervoor ook de sticker op de zijkant van de Maxi-Cosi Axiss. **Pas nooit een andere gordelloop toe, dan beschreven.**

Verwijder de hoofdsteun van de zitplaats waar de Maxi-Cosi Axiss in de auto gebruikt wordt wanneer deze in de weg zit. Vergeet de hoofdsteun niet terug te plaatsen wanneer de zitplaats opnieuw in gebruik wordt genomen.

A. Installeren

- **LET OP:** Vergrendel neerklapbare achterbanken alvorens de Maxi-Cosi Axiss te installeren.
- **LET OP:** Bij sommige zitplaatsen zijn de autogordels zo ver naar voren geplaatst dat een goede installatie onmogelijk wordt. Probeer in dat geval een andere zitplaats.

Plaats de Maxi-Cosi Axiss bij voorkeur op de achterbank; of indien dit niet mogelijk is op de passagiersstoel mits dit niet in strijd is met de lokale wetgeving van het land waar het autozitje wordt gebruikt.

Zet bij plaatsing achter passagiersstoel de rugleuning hiervan recht op en zo ver mogelijk naar voren zodat het kind er zich niet aan kan stoten.

BELANGRIJK: Vergrendel de Maxi-Cosi Axiss **altijd** in de voorwaarts gerichte positie voordat u gaat rijden.

(Afb. 1 - 4)

Het autozitje draaien

De draairichting van de Axiss moet altijd ingesteld worden in de richting van het dichtst zijznde autoportier.

Aan de onderkant van de Axiss bevindt zich de keuzeknop voor het instellen van de draairichting.

Om de zitting naar rechts te laten draaien.

1. Schuif de keuzeknop naar achter indien u wenst dat de zitkuip naar RECHTS draait.

Om de zitting naar links te laten draaien.

1. Schuif de keuzeknop naar voor indien u wenst dat de zitkuip naar LINKS draait.
2. Open de hendel, houd de hendel met 1 hand uitgetrokken, draai met de andere hand de zitkuip van het autozitje in de gewenste positie.

(Afb. 5 - 12)

INSTALLEREN IN DE AUTO: « MET DE RIJRICHTING MEE »

BELANGRIJK: Voordat u de Maxi-Cosi Axiss gaat gebruiken dient u te controleren of de steuntjes uit de gordelgeleiders genomen zijn. Deze steuntjes maken deel uit van de verpakking en dienen verwijderd te worden.

Plaats het autozitje in de auto: « met de rijrichting mee ».

1. Het heupdeel van de autogordel achter de twee gordelgeleiders plaatsen (a), aan de zijde van het autoportier en vervolgens om het onderstel van het autozitje (b).

2. Plaats het heupdeel vervolgens ook aan de andere zijde achter de twee gordelgeleiders (a). Sluit de autogordel (b) en trek de gordel aan. **BELANGRIJK:** controleer of het heupdeel van de autogordel strak aangespannen is en achter de 4 gordelgeleiders rondom het onderstel (sokkel) doorloopt. De autogordel mag nergens gedraaid zijn.

3. Draai het zitgedeelte naar u toe door de hendel te openen (a). Houd de hendel geopend en draai met de andere hand (b) de zitkuip naar u toe. **BELANGRIJK:** de keuzeknop onder het onderstel/sokkel dient vooraf ingesteld te worden volgens de door u gekozen draairichting (zie pag. 39).

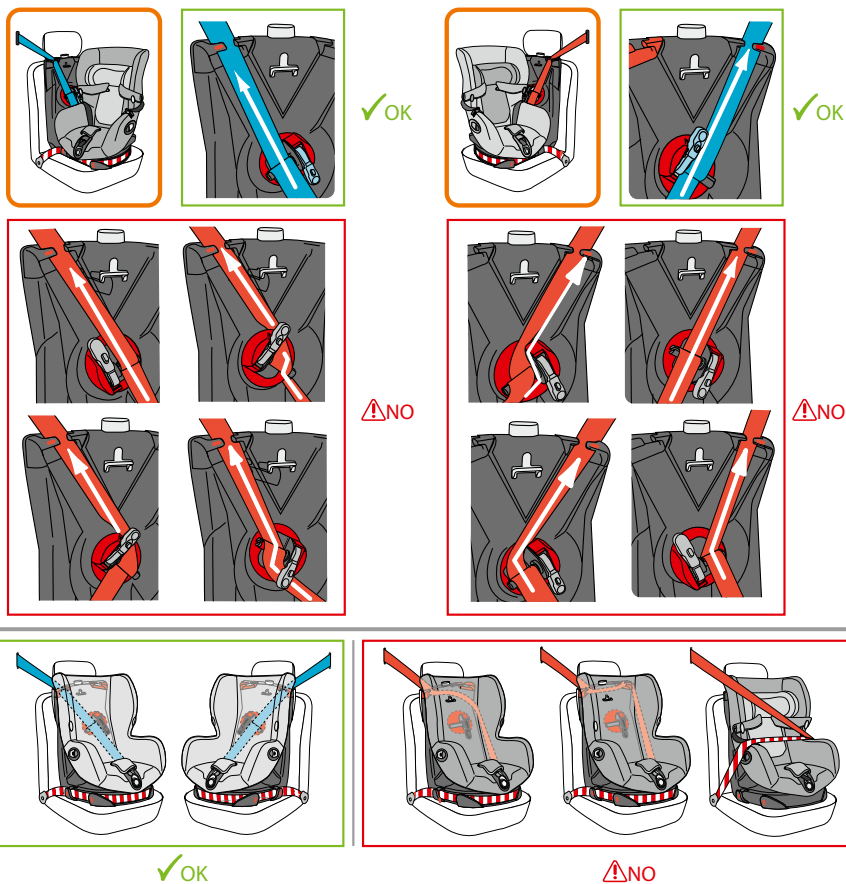

4. Draai de gordelspanner volledig tot het einde (zie tekening).
5. (a) Plaats het schouderdeel van de autogordel in de gordelgeleider aan de bovenrand van het onderstel (sokkel).
(b) Schuif de schoudergordel in de gleuf van de spindel/as gordelspanner. **BELANGRIJK:** Controleer of het heupdeel van de autogordel strak zit, er mag GEEN speling op het heupgordeldeel zitten (controleer dit door zachtjes aan het heupdeel te trekken).
6. Beweeg de hendel van de gordelspanner een aantal malen heen en weer totdat de gordel strak opgespannen is (**druk niet op het knopje van de gordelspanner**). **BELANGRIJK: als de gordel aangespannen is, dient de hendel opgeklapt te zijn.** (*zie tekening).
7. Draai de zitkuip in de rijrichting, de groene controle-indicator is zichtbaar op de bovenrand van het onderstel. De groene controle-indicator geeft aan dat de zitkuip veilig in de positie "met de rijrichting mee" vergrendeld is. **BELANGRIJK:** ook tijdens het rijden met een leeg autozitje dient het autozitje altijd in de positie "met de rijrichting mee" vergrendeld te worden.

Controleer de correcte installatie van het autozitje (volgens de tekeningen). Voor de veiligheid van uw kind is een correcte loop van de autogordel zeer belangrijk. Om het autozitje in de auto te bevestigen dient de autogordel langs de rode markeringen op de Maxi-Cosi Axiss te lopen. Raadpleeg ook de instructie sticker op de zijkant van de Maxi-Cosi Axiss. Pas **nooit** een andere gordelloop toe. Iedere andere manier van installeren is onveilig.

BELANGRIJK: check nadat de installatie van uw Maxi-Cosi Axiss is beëindigd, de volgende punten en corrigeer ze indien nodig:

BELANGRIJK: Als het kind in de Maxi-Cosi Axiss is geplaatst, dient de zitkuip in de positie "met de rijrichting mee" vergrendeld te worden, pas daarna mag u vertrekken.

BELANGRIJK:

- Controleer of de autogordel nergens gedraaid is.
- Controleer of de autogordel goed gesloten is.

BELANGRIJK: om het zitkuipje makkelijker te vergrendelen (groene controle-indicator), is het bij sommige auto's nodig de bovenkant van de zitkuip iets naar beneden te drukken.

(Afb. 13 - 14)

Het autozitje staat niet stabiel

- Zet de hoofdsteun van uw auto in een hogere stand. De hoofdsteun mag NOOIT in contact komen met de Maxi-Cosi Axiss.
- Wanneer het mogelijk is en nodig, verstel dan de hoek van de rugleuning van de achterbank zodanig dat deze volledig in contact komt met het onderstel van het autozitje.

Het zitkuipje van het autozitje draait moeilijk en/of de vergrendeling van het zitkuipje in de stand « met de rijrichting mee » (groene indicator) gaat moeilijk.

Controleer de installatie:

- De autogordel moet door alle gordelgeleiders lopen.
- Het heupdeel moet STRAK (zonder speling) door de gordelgeleiders lopen.
- De autogordel mag het draaibare zitgedeelte van het autozitje niet raken.
- De autogordel is mogelijk té strak aangespannen.
- De stand* van de rugleuning/achterbank veroorzaakt een probleem (*de hoek tussen de zitting en de rugleuning).
- Verstel indien mogelijk de rugleuning van de achterbank zodat het onderstel/sokkel van het autozitje volledig in contact komt met de achterbank.
- Controleer of geen enkel voorwerp het functioneren van het autozitje belemmert.

Als het probleem niet opgelost kan worden, adviseren wij contact op te nemen met de verkoper van het autozitje.

4 MAXI-COSI AXISS UIT DE AUTO NEMEN

(Afb. 15 - 17)

1. Open de hendel (a) en draai gelijktijdig de zitkuip (b) naar u toe.
2. (a) Druk op de knop (1) en draai gelijktijdig de hendel van de gordelspannen naar beneden, houd het knopje ingedrukt (1) en trek aan de gordel (2) om de gordel af te rollen. Verwijder de gordel uit de gleuf van de spindel/as (c).
BELANGRIJK: het is niet mogelijk de gordel los te maken als de hendel van de gordelspanner niet volledig naar beneden gedraaid is.
3. Open het autogordelslot (a), en haal de autogordel uit de bovenste gordelgeleider (b) en uit de onderste gordelgeleiders van het onderstel/sokkel van het autozitje.
BELANGRIJK: Ook wanneer het autozitje niet door een kind in gebruik is, dient het autozitje Axiss volgens de voorschriften in de auto bevestigd te zijn. Een niet correct bevestigd autozitje kan gevaar opleveren voor de medepassagiers. In het geval van een aanrijding is een niet bevestigd autozitje een levensgevaarlijk voorwerp.

5 HOOGTE SCHOUDERGORDELS VERSTELLEN

Het gordelsysteem dient aan de lichaamslengte van het kind aangepast te worden.

* De schoudergordels van het harnas dienen op schouderhoogte van het kind geplaatst te worden (zie tekening).

(Afb. 18 - 21)

1. Kantel de hoofdsteun naar voren.
2. Beweeg de hoofdsteun naar boven of naar beneden al naar gelang de lichaamslengte van het kind.
3. Druk de hoofdsteun terug om de gewenste positie te vergrendelen.

6 KIND IN HET AUTOZITJE PLAATSEN

(Afb. 22 - 26)

1. Druk op de verstelknop (a) en trek gelijktijdig aan de schoudergordels (b) om het gordelsysteem losser te

maken (**trek aan de gordels, nooit aan de gordelbeschermers**).

2. Om het kind makkelijker in het autozitje te plaatsen maakt u gebruik van de praktische gordelhaken op de zijkanten van het autozitje (a). Hang de schoudergordels achter de haken voordat u het kind in het autozitje plaatst.
3. Plaats het kind in het autozitje, neem de gordels van de haken.
4. Voeg de 2 slotdelen (a) + (b) samen en plaats deze in het slot tot u een duidelijke "klik" hoort.
5. Trek aan de verstelgordel van het gordelsysteem en trek het gordelsysteem strak.
 - **Let op:** *Laat niet meer dan één vingerdikte ruimte tussen kind en het gordelsysteem.*
 - **Let op:** *De gordels moeten echt zeer strak worden aangetrokken; bij een speling van slechts een vinger zal het vrijwel onmogelijk zijn voor het kind om de armen van onder de schoudergordels te bevrijden.*

7 KIND UIT HET AUTOZITJE NEMEN

(Afb. 27 - 28)

1. Druk op de verstelknop (a) en trek gelijktijdig aan de schoudergordels (b) om het gordelsysteem losser te maken (**trek aan de gordels, nooit aan de gordelbeschermers**).
2. Druk op de rode knop van het slot en open het gordelsysteem. Hang de schoudergordels over de gordelhaken.

8 HET AUTOZITJE IN ZIT/SLAAPSTAND VERSTELLEN

(Afb. 29)

Het autozitje verstellen

De Maxi-Cosi Axiss is verstelbaar in 8 standen van zit tot halve ligstand

- Druk op de knop aan de voorzijde van de zitkuip en beweeg gelijktijdig de zitting naar voor of achter in de gewenste zit/ligstand. Laat de knop los om de zitkuip in de gewenste stand te vergrendelen.

9 ONDERHOUD EN BEKLEDING AFNEMEN

Onderhoud

Bekleding:

- Raadpleeg het wasetiket voordat u de bekleding gaat reinigen (het wasetiket is aan de bekleding gestikt). Op het wasetiket treft u de bekende volgende onderhouds-symbolen aan.

Wasvoorschriften

Reinigen bekleding:

- Was bekleding en gordelbeschermers met de hand (maximaal 30°C). Gebruik geen wasdroger. Zie ook de wasinstructies op de bekleding.

Tip: Het is verstandig, meteen bij aanschaf van de Maxi-Cosi Axiss, een extra bekleding te kopen zodat u de Maxi-Cosi Axiss steeds kunt blijven gebruiken, ook tijdens het wassen en drogen van de bekleding.

Kunststof onderstel en zitkuip:

- **LET OP:** *Doe dit alleen wanneer de Maxi-Cosi Axiss buiten de auto staat. Reinig de kunststofdelen van het autozitje met een doekje met lauw water en zeep. Gebruik hierbij geen agressieve middelen.*
- **LET OP:** *Gebruik nooit smeermiddelen, ook niet voor de bewegende delen van de Maxi-Cosi Axiss.*

(Afb. 30 - 36)

De bekleding van de zitkuip verwijderen:

Tip: Alvorens de bekleding van de zitkuip te verwijderen adviseren wij u het geheel aandachtig te bekijken; **zodat u later de bekleding weer correct op het autozitje kunt plaatsen.**

1. Draai de zitting van Maxi-Cosi Axiss.
2. Open het gordelslot door op de rode knop te drukken, maak het slot open (a), druk daarna op de verstelknop (b) en trek gelijktijdig beide schoudergordels naar voren (trek aan de gordels, NIET aan de gordelbeschermers).
3. Verwijder de schoudergordels van de gordelplaat aan de achterkant van het autozitje. Trek vervolgens via de voorzijde van het autozitje de schoudergordels uit kuip en gordelbeschermers.
4. Maak de elastiekjes van de bekleding los (a). Haal de bekleding over de delen (b) + (c) van de zitkuip (zie tekening). Haal de gordeldelen (d) door de openingen van de zitting en verwijder voorzichtig en langzaam de bekleding.

5. Haal de elastiekjes over de bovenkant van de hoofdsteun (zie tekening). Voer de gordelbeschermers door de openingen van de hoofdsteunbekleding en verwijder de bekleding. Neem voor het wassen de versterkingsplaat uit de bekleding. **BELANGRIJK:** verwijder NOOIT andere delen van het autozitje zoals het EPS/polystyreen of ander schuimmateriaal dat zich onder de bekleding bevindt. Deze materialen zijn van groot belang voor de veiligheid van de Maxi-Cosi Axiss.

- * Bij het weer terugplaatsen van de bekleding is het zeer belangrijk dat de harnasgordels niet gedraaid zijn. Deze dienen vlak door het gordelslot te lopen (zie tekening). De harnasgordels dienen onder het dwarsbalkje op de achterzijde van het autozitje geplaatst te worden. Voordat u het kind weer in het autozitje plaatst, dient u de gordelfunctie te testen, bij elke vorm van twijfel dient u contact op te nemen met de verkoper van het autozitje.

Uitsluitend om de bekleding van de hoofdsteun te verwijderen

Maak het ijzeren staafje op de achterkant van het autozitje los (b), en verwijder het ijzeren staafje. De lusjes van de gordelbeschermers zijn nu los. Verwijder via de voorzijde van het autozitje de gordelbeschermers. Nu kunt u de bekleding van de hoofdsteun afnemen.

Functioneren en reinigen van het gordelslot:

Het goed functioneren van het gordelslot en gordelverstelsysteem is van **zéér** groot belang voor de veiligheid van het kind. Het niet functioneren van het gordelslot is meestal te wijten aan verontreiniging (stof, vuil, etensresten, etc...). Zorg dat u het gordelslot schoon houdt door middel van uitzuigen met bijv. een stofzuiger. In onderstaande lijst wordt een aantal mogelijke functiestooringen gegeven met bijpassende onderhoudsoplossing.

A. Storingen aan het gordelslot:

- De slotdelen worden bij het openen van het gordelslot vertraagd uitgeworpen.
- Het gordelslot laat zich alleen met veel kracht openen.
- Het vastklikken van de slotdelen in het gordelslot verloopt niet soepel (veel weerstand).
- Het slot kan niet meer gesloten worden, de slotdelen worden weer uitgeworpen.
- Bij het sluiten van het gordelslot is geen duidelijke "klik" hoorbaar.

B. Oplossen eventuele storing van het gordelslot:

- Controleer het slot op verontreiniging en maak het indien nodig schoon, door uitkloppen, uitspoelen, schoonblazen of uitzuigen met bijv. een stofzuiger.
- **LET OP:** *Gebruik nooit smeermiddelen.*

Wanneer het niet lukt om het gordelslot goed te sluiten of indien u er niet zeker van bent dat de functiestoring verholpen is, neem dan direct contact op met de leverancier of importeur (zie achterzijde van de gebruiksaanwijzing). Gebruik de Maxi-Cosi Axiss dan in geen geval.

BELANGRIJK: De Maxi-Cosi Axiss is een universeel autozitje voor gebruik met 3-punts gordel:

- Goedgekeurd model volgens ECE R44/04.
- Voor groep 1 (kind van 9 tot 18kg) moet het autozitje altijd "met de rijrichting mee" worden geplaatst; bij voorkeur op de achterbank van de auto.
- Het autozitje dient altijd geplaatst te worden in de positie "met de rijrichting mee". Dit autozitje mag nooit geplaatst worden in de positie "tegen de rijrichting in".
- De fabrikant kan alleen verantwoordelijk worden gehouden voor zover het de toepassing van de reglementering (R44) betreft. Deze bekrachtiging sluit onvoorzichtigheid en het niet respecteren van de verkeersregels uit.
- Nadat u uw kind in het autozitje geplaatst heeft, dient u de spanning van de autogordel (de volwassen 3-punts autogordel) te controleren. Span de 3-punts autogordel op door er stevig aan te trekken. Controleer of de gordel niet gedraaid is.

Algemene instructies

Let altijd op het volgende...

- Gebruik het autozitje altijd, ook bij korte ritjes, want juist dan gebeuren de meeste ongelukken.
- Gebruik de Maxi-Cosi Axiss alleen in de auto en niet in huis. Het autozitje is niet ontworpen voor gebruik in huis.
- De Maxi-Cosi Axiss mag zowel op de voorstoel als op de achterbank worden gebruikt. Ook bij aanwezigheid van een airbag. Wij adviseren u echter het autozitje op de achterbank te plaatsen. Indien dat niet mogelijk is, zorg er dan in ieder geval voor dat bij aanwezigheid van een airbag de voorstoel in de achterste stand staat. Raadpleeg ook de handleiding van de auto; in steeds meer auto's is de airbag eenvoudig uit te schakelen.
- Het autozitje moet altijd met de autogordel bevestigd zijn, ook wanneer het niet gebruikt wordt. Een los autozitje kan al bij een noodstop passagiers verwonden.
- Zorg ervoor dat de Maxi-Cosi Axiss niet beknelde of belast wordt door zware bagage, verstelbare stoelen of dichtslaan deuren. Neerklapbare rugleuningen van achterbanken dienen altijd goed vergrendeld te zijn.
- Gebruik de Maxi-Cosi Axiss nooit zonder bekleding. Vervang de bekleding niet door een andere bekleding dan een originele, omdat de bekleding deel uitmaakt van de totale veiligheid van het autozitje.

- Dek de Maxi-Cosi Axiss altijd af als de auto in de volle zon geparkeerd wordt; kunststof- en metaaldelen kunnen erg heet worden, dit kan tot brandwonden leiden en de bekleding kan onnodig verkleuren.
- Logo's etc. op de bekleding niet verwijderen, dit om beschadigingen aan de bekleding te voorkomen.
- Zorg ervoor dat er geen bagage of andere losse objecten (bijvoorbeeld op de hoedenplank) in de auto liggen. Deze veranderen bij een noodstop of botsing in gevaarlijke voorwerpen.
- Pauzeer bij langere ritten regelmatig om uw kind wat bewegingsvrijheid te geven.
- Laat uw kind nooit alleen in de auto achter.
- Bewaar voor toekomstig gebruik, de gebruiksaanwijzing in de daarvoor bestemde ruimte achterop de Maxi-Cosi Axiss.
- Gebruik **nooit** tweedehands producten, u weet immers nooit wat er mee is gebeurd. De veiligheid van het autozitje kan uitsluitend door de fabrikant worden gegarandeerd wanneer het gebruikt wordt door de eerste eigenaar.
- Zowel aan een autozitje voor kinderen, als aan de gordels mogen geen veranderingen worden aangebracht door de gebruiker. Ook labels of waarschuwingen etc. die deel uitmaken van het autozitje mogen absoluut niet worden verwijderd.
- Vervang de Maxi-Cosi Axiss na een ongeval altijd; het autozitje kan door niet direct waarneembare schade onveilig zijn geworden.
- De fabrikant houdt rekening met het feit dat autozitjes afdrucken kunnen veroorzaken in de autobekleding of autogordels. Door de voorgeschreven veiligheidsnormen en de kracht waarmee deze moeten worden aangespannen, laat dit zich echter niet vermijden. De fabrikant is niet verantwoordelijk voor eventuele schade die hierdoor ontstaan.

En vanzelfsprekend...

- Geef zelf het goede voorbeeld en draag altijd uw autogordel.

Het scheiden van afval

Voor een optimaal en veilig gebruik van autozitjes, zouden deze niet langer dan 5 à 6 jaar na de aankoopdatum gebruikt moeten worden. Door de langzame veroudering van kunststof, o.a. door zonlicht (UV), kunnen de eigenschappen van het product onmerkbaar achteruit gaan. Indien het kind uit het autozitje is gegroeid, adviseren wij dan ook het autozitje niet langer te gebruiken en dit bij het afval te plaatsen.

Vanuit onze zorg over het milieu verzoeken wij de gebruiker; bij begin (verpakking) en einde (productonderdelen) van de levensduur van de Maxi-Cosi Axiss; het ontstane afval te scheiden.

Houd plastic verpakkingsmateriaal uit de buurt van uw kind om verstikkingsgevaar te voorkomen.

10 GARANTIE

Wij geven 24 maanden garantie. Dit geeft ons vertrouwen weer in de hoogwaardige kwaliteit van het ontwerp, de techniek, het product en de productprestaties. Wij garanderen dat dit product vervaardigd is overeenkomstig de actuele Europese veiligheidsvoorschriften en kwaliteitsnormen die op dit product van toepassing zijn, en dat dit product op het moment van aanschaf vrij is van materiaal- en constructiefouten.

De garantie van 24 maanden omvat gebreken met betrekking tot de gebruikte materialen en de constructie bij gebruik onder normale omstandigheden en overeenkomstig onze handleiding. Voor een reparatieverzoek of een verzoek om reserveonderdelen uit hoofde van deze garantie dient u een aankoopbewijs te overleggen dat binnen 24 maanden voorafgaand aan het serviceverzoek dient te zijn afgegeven.

De garantie van 24 maanden omvat geen schade als gevolg van normale slijtage, ongevallen, oneigenlijk gebruik of onachtzaamheid, of als gevolg van het niet in acht nemen van de handleiding. Normale slijtage omvat bijvoorbeeld slijtage aan wielen en weefsels door regelmatig gebruik alsmede natuurlijke vervaging van kleuren en achteruitgang van materiaal na verloop van tijd en door gebruik.

Wat u kunt doen ingeval van gebreken:

Mocht zich een probleem of gebrek voordoen, dan kunt u zich, indien u snel geholpen wilt worden, het beste richten tot uw leverancier of wederverkoper van [merk]. Onze garantie van 24 maanden wordt door hen erkend(1). U dient een aankoopbewijs te overleggen dat binnen 24 maanden voorafgaand aan het verzoek dient te zijn afgegeven. Het is het eenvoudigst wanneer u uw serviceverzoek vooraf laat goedkeuren door de klantenservice van [merk]. In beginsel komen de kosten voor verzending en retournering in verband met het serviceverzoek uit hoofde van de garantie voor onze rekening. Schade die niet door onze garantie wordt gedekt, kan tegen een redelijke vergoeding worden afgewikkeld.

Deze garantie voldoet aan Europese Richtlijn 99/44/EG van 25 mei 1999.

(1) Producten die gekocht zijn van wederverkopers of leveranciers die het etiket of het identificatienummer hebben gewijzigd of verwijderd, worden als niet-toegelaten producten beschouwd. Op de desbetreffende producten is geen garantie van toepassing, aangezien de echtheid van die producten niet kan worden vastgesteld.

11 VRAGEN

Wanneer u vragen heeft, kunt u bellen naar uw leverancier of importeur (zie achterzijde van de gebruiksaanwijzing). Zorg dat u de volgende gegevens paraat heeft:

- Serienummer onderaan op de oranje-witte ECE-sticker (op de achterzijde van de Maxi-Cosi Axiss).
- Merk, type en bouwjaar van de auto en de zitplaats waarop de Maxi-Cosi Axiss wordt gebruikt.
- Leeftijd (lengte) en gewicht van uw kind.

Maxi-Cosi heeft een speciaal team beschikbaar gesteld om alle vragen omtrent **Maxi-Cosi producten** en het gebruik ervan te beantwoorden. Het Consumenten Contact team is te bereiken via www.maxi-cosi.com.

NOTES / NOTIZEN / NOTITIES / NOTAS / NOTÍCIAS

Lined writing area consisting of 25 horizontal lines.

ESTIMADOS PADRES

Os felicitamos por la compra de esta Maxi-Cosi Axiss. En el desarrollo y la fabricación de la Maxi-Cosi Axiss hemos considerado la seguridad, la sencillez de uso, la comodidad y el diseño como los factores más importantes a tener en cuenta. Este producto cumple con los requisitos de seguridad más exigentes.

En investigaciones llevadas a cabo se ha constatado que, a menudo, se hace mal uso de las sillas de seguridad para el automóvil. Por ello, lee atentamente este manual de instrucciones. La seguridad de tu hijo sólo estará garantizada si utilizas este producto correctamente.

Gracias a los continuos estudios llevados a cabo por nuestro Departamento de Investigación y Desarrollo, a los grupos de prueba de nuestros productos y a las sugerencias de consumidores, estamos a la vanguardia en seguridad infantil en el automóvil. Por ello, será un placer para nosotros responder a cualquier pregunta u observación que puedas tener respecto al uso de la Maxi-Cosi Axiss.

Dorel (dirección y datos de contacto telefónico: ver el reverso de las instrucciones de uso).

ÍNDICE

- 1 **IMPORTANTE: ¡ANTE TODO, LEE LAS INSTRUCCIONES DE USO!**
- 2 **DESCRIPCIÓN DEL PRODUCTO**
- 3 **INSTALACIÓN Y DESINSTALACIÓN DE LA MAXI-COSI AXISS**
- 4 **DESINSTALACIÓN DE LA MAXI-COSI AXISS DEL AUTOMÓVIL**
- 5 **REGULACIÓN DEL ARNÉS DE SUJECCIÓN**
- 6 **INSTALACIÓN DEL NIÑO EN EL AUTOMÓVIL**
- 7 **DESINSTALAR AL NIÑO DE LA SILLA DE AUTO**
- 8 **RECLINACIÓN DE LA SILLA**
- 9 **DESENFUNDADO Y MANTENIMIENTO DE LA VESTIDURA**
- 10 **GARANTÍA**
- 11 **PREGUNTAS**

Descargo de responsabilidad:

Se ha puesto el máximo esmero en el diseño y composición de este manual de instrucciones. Sin embargo, no podemos garantizar la integridad y exactitud de la información que contiene.

1 **IMPORTANTE: ¡ANTE TODO, LEE LAS INSTRUCCIONES DE USO!**

AVISO

- Lee atentamente este manual de instrucciones y guárdalo como texto de consulta en el compartimiento situado a tal efecto en la parte trasera de la silla. La inobservancia de las instrucciones de uso puede afectar gravemente a la seguridad del niño.
- Utiliza solamente accesorios originales y piezas homologadas por el fabricante. No modifiques el producto. Si tienes problemas con el producto o quieres presentar una reclamación, puedes ponerle en contacto con tu proveedor o con el importador.

Maxi-Cosi Axiss homologada en virtud de la ECE R 44/04

Grupo	Peso corporal del niño	Edad
Grupo 1	(9 - 18 kg)	Desde los 9 meses – 3,5 años, aproximadamente.

- El cinturón del automóvil se tiene que ajustar a la altura del niño (véase la pág. 52).
- Para colocar a tu hijo correctamente en la Maxi-Cosi Axiss deberá seguir atentamente las instrucciones de la pág. 52

2 DESCRIPCIÓN DEL PRODUCTO

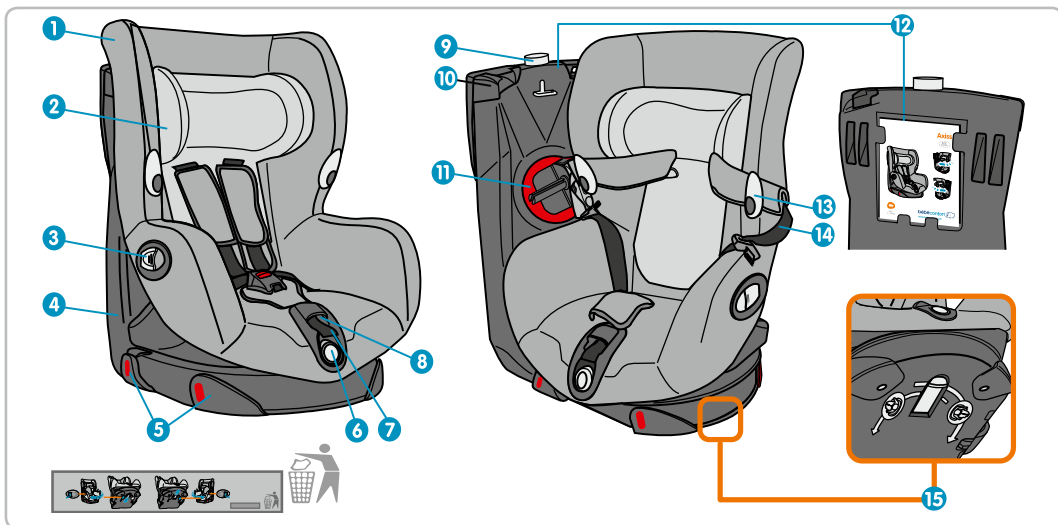

1. Vestidura
2. Reposacabezas regulable
3. Maneta Turno Safe para girar la silla sobre su base
4. Base
5. Guías-pasaje del cinturón abdominal del automóvil
6. Pulsador para la inclinación
7. Cinturón de regulación del arnés
8. Bloqueo del arnés
9. Indicador de bloqueo del asiento
10. Guía-pasaje del cinturón diagonal del automóvil
11. Tensor del cinturón diagonal del automóvil
12. Compartimiento para el manual de instrucciones
13. Ganchos sujetas arneses
14. Cinturón del hombro del arnés
15. Selector de la dirección del giro (hacia la izquierda o hacia la derecha)

Propiedades especiales

Para incrementar la comodidad de uso de la Maxi-Cosi Axis se le ha dotado de las siguientes propiedades especiales:

- La silla se puede girar tanto hacia la izquierda como hacia la derecha, en la dirección de la puerta del automóvil, para facilitar la colocación del niño.
- Dispone de un tensor del cinturón de seguridad, para reforzar el ajuste de éste.

3 INSTALACIÓN Y DESINSTALACIÓN DE LA MAXI-COSI AXISS

Instalación con cinturón de seguridad de 3 puntos
(sigue las guías de pasaje rojas en el producto).

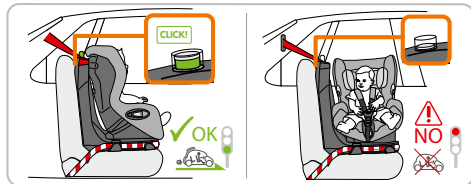
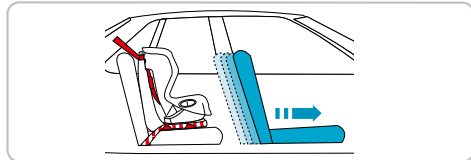
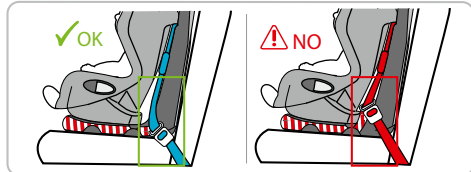
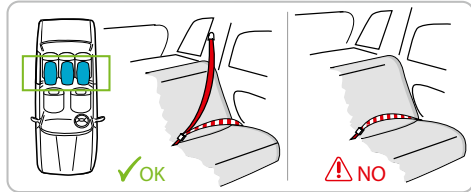

Utiliza la silla Maxi-Cosi Axiss sólo en asientos dirigidos hacia adelante, provistos de cinturón de seguridad de 3 puntos, homologados en virtud de la normativa CEE R 16 o por una normativa equivalente.

El correcto recorrido del arnés es de vital importancia para la seguridad de tu hijo. El cinturón de seguridad se deberá colocar en el orden correcto, a lo largo de las guías de pasaje rojas sobre la Maxi-Cosi Axiss; para ello, consulta la pegatina situada en el lateral de la Maxi-Cosi Axiss. **No pases nunca el cinturón por un recorrido distinto del especificado.**

Retira el reposacabezas del asiento del automóvil en el que instales la silla Maxi-Cosi Axiss, si éste constituyera un

obstáculo. No olvides colocarlo de nuevo cuando se vuelva a utilizar el asiento de forma normal.

A. Instalación

- **PRECAUCIÓN:** Bloquea los respaldos abatibles de los asientos traseros antes de instalar la Maxi-Cosi Axiss.
- **PRECAUCIÓN:** En algunos asientos, los cinturones del automóvil están situados tan hacia adelante que se hace imposible una correcta instalación. En ese caso, inténtalo en otro asiento.

Coloca la Maxi-Cosi Axiss preferentemente en el asiento trasero; o, si no se puede, en el asiento del copiloto, siempre que la legislación del país en cuestión no lo prohíba.

Si la colocas detrás del asiento del copiloto, coloca el respaldo de ese asiento en posición vertical y echado todo lo posible hacia adelante, de forma que el niño no se dé con él.

IMPORTANTE: Cuando vayas a conducir, bloquea siempre la Maxi-Cosi Axiss en posición hacia adelante.

(Ilustr. 1 - 4)

Girar la silla

La dirección de giro de la Maxi-Cosi Axiss deberá ser siempre según la dirección de apertura de la puerta más cercana.

En la parte inferior de la Maxi-Cosi Axiss se encuentra el selector de la dirección del giro.

Para girar el asiento hacia la derecha.

1. Presiona el selector hacia atrás si quieres que la silla gire hacia la DERECHA.

Para girar el asiento hacia la izquierda.

1. Presiona el selector hacia adelante si quieres que la silla gire hacia la IZQUIERDA.
2. Abre la maneta Turno Safe, sujétala con una mano y gira la silla con la otra mano hasta alcanzar la posición deseada.

(Ilustr. 5 - 12)

INSTALACIÓN DE LA SILLA EN EL AUTOMÓVIL: « DE CARA A LA MARCHA »

IMPORTANTE: Antes de usar la Maxi-Cosi Axiss, comprueba que se han retirado todos los protectores de cartón de las guías de pasaje. Estas protecciones forman parte del embalaje, y tienen que eliminarse.

Instalación de la silla en el automóvil: « de cara a la marcha ».

1. Coloca el cinturón abdominal por las dos guías-pasaje (a), por el lado de la puerta del automóvil y, a continuación, rodeando la base de la silla (b).

2. Continúa pasando el cinturón por las guías-pasaje del otro lado. Cierra el cinturón de seguridad (b) y ajústalo. **IMPORTANTE:** comprueba que el cinturón abdominal está firmemente tensado y que pasa por las 4 guías-pasaje alrededor de la base de la silla. El cinturón de seguridad no deberá estar retorcido.
3. Gira la base del asiento hacia ti tirando de la maneta Turno Safe (a). Mantén la maneta abierta y gira la silla hacia ti con la otra mano (b). **IMPORTANTE:** El selector situado debajo de la base deberá ajustarse previamente según la dirección de giro que hayas elegido (véase la pág. 49).

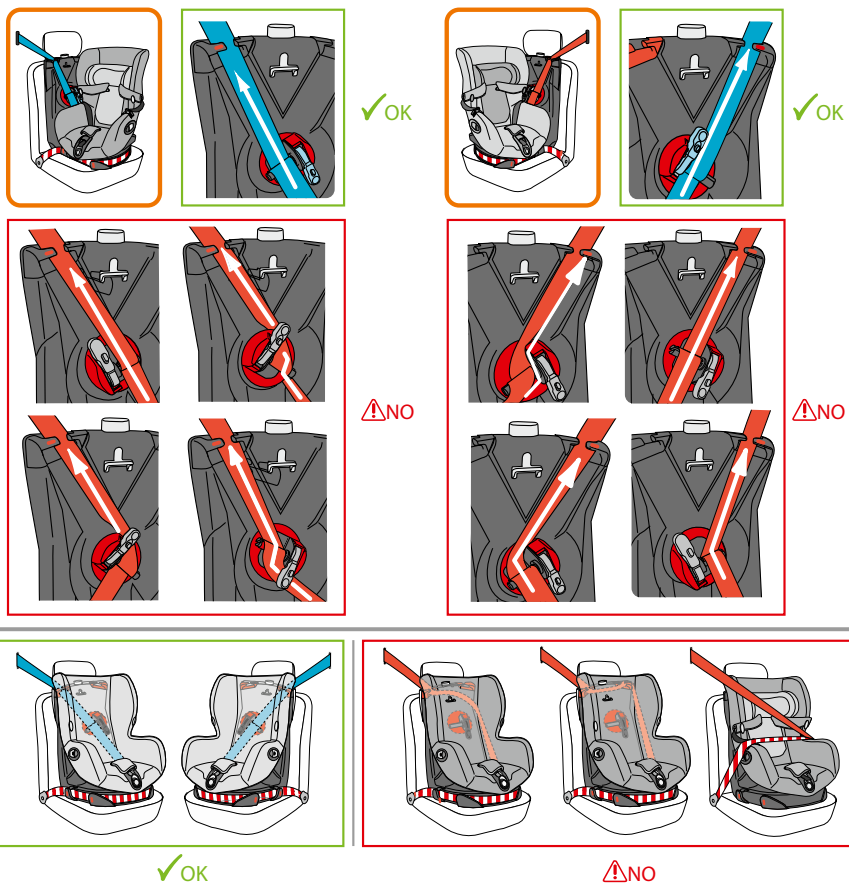

4. Gira totalmente el tensor del cinturón de seguridad, hasta llegar al tope (véase la ilustración).
5. (a) Pasa el cinturón por la guía de pasaje superior de la base. (b) Introduce el cinturón de seguridad en la ranura del eje del tensor. **IMPORTANTE:** Comprueba que la parte abdominal del cinturón no tiene holgura, tirando ligeramente del mismo.
6. Bloquear el cinturón con un tirón seco y acciona varias veces la palanca del tensor arriba y abajo, para enrollar el cinturón en el eje hasta que quede bien tenso (**no presiones el botón del tensor del cinturón de seguridad**). **IMPORTANTE: cuando el cinturón de seguridad esté tenso, baja la palanca.** (*Véase la ilustración).
7. Gira la silla de cara a la marcha: se verá el indicador de control verde en la parte superior de la base de la silla. El indicador de control verde indica que la silla está bloqueada de forma segura en la posición “de cara a la marcha”. **IMPORTANTE:** incluso cuando vayas en el automóvil con la silla en vacío, ésta deberá estar siempre bloqueada en la posición “de cara a la marcha”.

Comprueba que la silla de auto está correctamente instalada (según las ilustraciones). Es muy importante para la seguridad de tu hijo que el recorrido del cinturón de seguridad sea el adecuado. Para fijar la silla en el automóvil, el cinturón de seguridad deberá pasar por las marcas rojas de la Maxi-Cosi Axiss. Consulta también las indicaciones de la pegatina situada en el lateral del Maxi-Cosi Axiss. No pases **nunca** el cinturón por un recorrido distinto del especificado. Cualquier otra forma de instalación será insegura.

IMPORTANTE: una vez que hayas terminado la instalación de la Maxi-Cosi Axiss, comprueba los puntos siguientes, y corríjelos si es necesario:

IMPORTANTE: Cuando el niño se encuentre en la Maxi-Cosi Axiss, la silla deberá estar bloqueada en la posición “de cara a la marcha”. Cuando esto sea así, podrás ponerte en camino.

IMPORTANTE:

- Comprueba que el cinturón de seguridad no está retorcido.
- Comprueba que el cinturón de seguridad está bien anclado.

IMPORTANTE: para bloquear la silla con más facilidad (indicador de control verde), en algunos automóviles es necesario empujar un poco hacia abajo la parte superior de la silla.

(Ilustr. 13 - 14)

La silla para el automóvil no está estable

- Sube un poco el reposacabezas del automóvil. El reposacabezas no debe estar NUNCA en contacto con la Maxi-Cosi Axiss.
- Si es posible y resulta necesario, ajusta el ángulo del respaldo del asiento trasero de tal forma que entre en contacto con la base de la silla de auto.

La silla gira con dificultad y/o el bloqueo de la silla en la posición “de cara a la marcha” (indicador verde) no funciona bien.

Comprueba la instalación:

- El cinturón de seguridad debe pasar por todas las guías de pasaje.
- La parte abdominal del cinturón tiene que pasar AJUSTADAMENTE (sin holgura) por las guías del cinturón de seguridad.
- El cinturón de seguridad no tiene que tocar la parte giratoria de la base del asiento
- Puede que el cinturón de seguridad esté demasiado tenso.
- La posición* del respaldo/asiento trasero está provocando un problema (*el ángulo entre el asiento y el respaldo).
- Si es posible, ajusta el respaldo del asiento trasero, de forma que la base, el anclaje de la silla de auto entre totalmente en contacto con el asiento trasero.
- Comprueba que no haya ningún objeto que impida el funcionamiento de la silla de auto.

Si no se puede solucionar el problema, te recomendamos que te pongas en contacto con el vendedor de la silla de auto.

4 DESINSTALACIÓN DE LA MAXI-COSI AXISS DEL AUTOMÓVIL

(Ilustr. 15 - 17)

1. Tira de la maneta Turno Safe (a) y gira la base (b) al mismo tiempo hacia ti.
2. (a) Pulsa el botón (1) y baja al mismo tiempo la palanca del tensor del cinturón de seguridad hacia abajo. Mantén presionado el botón (1) y tira del cinturón de seguridad (2) para desenrollarlo. Saca el cinturón de seguridad de la ranura del eje del tensor (c).
IMPORTANTE: No se podrá soltar el cinturón de seguridad si la palanca del tensor del cinturón no está girada totalmente hacia abajo.
3. Abre el cierre del cinturón (a) y saca el cinturón de seguridad de la guía-pasaje superior (b) y de las guías inferiores del cinturón del bastidor/anclaje de la sillita de seguridad para el automóvil.
IMPORTANTE: Aunque el bebé no viaje en la silla Axiss, ésta debe ir siempre correctamente sujeta por cinturón de seguridad, según las prescripciones. Una silla incorrectamente instalada puede ser un peligro para los demás pasajeros. En caso de choque, se podría convertir en un objeto muy peligroso.

5 REGULACIÓN DEL ARNÉS DE SUJECIÓN

Es imprescindible ajustar el arnés a la altura del niño.

* Los tirantes del arnés deben colocarse a la altura de los hombros del niño (véase la ilustración).

(Ilustr. 18 - 21)

1. Echa el reposacabezas hacia adelante.
2. Sube o baja el reposacabezas en función de la altura del niño.
3. Vuelve a colocar en su sitio el reposacabezas para bloquearlo en la posición deseada.

6 INSTALACIÓN DEL NIÑO EN EL AUTOMÓVIL

(Ilustr. 22 - 26)

1. Pulsa el botón de ajuste (a) y tira simultáneamente de los tirantes del arnés (b) para aflojarlos (**tire de los tirantes pero nunca de los proteje arneses**).
2. Para poder sentar con más facilidad al niño en la silla de auto, puedes usar los prácticos ganchos sujeta arneses, situados en los laterales de la silla de auto (a). Retira los tirantes del arnés por detrás de los ganchos antes de colocar al niño en la silla.
3. Coloca al niño en la silla y quita los tirantes de los ganchos sujeta arneses.
4. Junta los 2 elementos de cierre (a) + (b) y colócalos en el cierre hasta oír claramente un "clic".
5. Tira del cinturón de regulación del arnés y ténsalo.
 - **Atención:** No dejes un espacio superior al grosor de un dedo entre el niño y el arnés.
 - **Atención:** Los tirantes tienen que estar realmente tensados; pues de esta forma al niño le será prácticamente imposible sacar los brazos por debajo de los tirantes del arnés.

7 DESINSTALAR AL NIÑO DE LA SILLA DE AUTO

(Ilustr. 27 - 28)

1. Pulsa el botón de ajuste (a) y tira simultáneamente de los tirantes del arnés (b) para aflojarlos (**tire de los tirantes pero nunca de los proteje arneses**).
2. Pulsa el botón rojo del cierre y desabrocha el arnés. Coloca los tirantes de los hombros del arnés por encima de los ganchos sujeta arneses.

8 RECLINACIÓN DE LA SILLA

(Ilustr. 29)

Reclinado de la silla de auto

La Maxi-Cosi Axiss tiene 8 posiciones, desde sentada hasta semitumbada

- Presiona el botón situado en la parte delantera de la silla y mueve simultáneamente el asiento hacia adelante o hacia atrás hasta alcanzar la posición deseada. Suelta el botón para bloquear la silla en la posición seleccionada.

9 DESENFUNDADO Y MANTENIMIENTO DE LA VESTIDURA

Mantenimiento

Vestidura:

- Consulta la etiqueta de lavado antes de limpiar la vestidura (la etiqueta de lavado está cosida a la tapicería). En la etiqueta de lavado encontrarás los conocidos símbolos de mantenimiento siguientes.

Prescripciones de lavado

Limpieza de la vestidura:

- Lava a mano la vestidura y los protegearneses (máximo 30°C). No uses secadora. Consulta también las instrucciones de lavado que se indican en la vestidura.

Recomendación: Es aconsejable que en el momento de la compra de la Moxi-Cosi Axisx compres un segundo juego de vestidura para que, de esa manera, siempre puedas utilizar la Axisx aunque se esté lavando o secando la vestidura.

Base y partes plásticas:

- **PRECAUCIÓN:** Hazlo sólo cuando la Maxi-Cosi Axisx se encuentre fuera del automóvil. Limpia los componentes de plástico de la silla con un paño y agua templada con jabón. No utilices productos de limpieza agresivos.
- **PRECAUCIÓN:** Nunca utilices productos lubricantes, ni siquiera en las partes móviles de la Maxi-Cosi Axisx.

(Ilustr. 30 - 36)

Desenfundado de la silla:

Consejo: Antes de desenfundar la silla, fíjate bien en cómo está montada en su totalidad, **de manera que seas capaz de volverla a colocar correctamente.**

1. Gira la silla.
2. Desbloquea el cierre del arnés pulsando el botón rojo (a), a continuación presiona el tensor (b) y tira simultáneamente de los tirantes del arnés al máximo (tira de los tirantes, NO de los protege arneses).
3. Saca los tirantes del arnés de la placa trasera de la silla. Desde la parte frontal de la silla, tira de los tirantes del arnés para liberarlos de los protege arneses.
4. Suelta los elásticos de la vestidura (a). Pasa la vestidura por encima de los cierres y hebillas (b) + (c) de la silla (véase la ilustración). Pasa las piezas del arnés (d) por las aberturas del asiento y saca la vestidura lenta y cuidadosamente.

5. Pasa los elásticos de la vestidura por encima de la parte superior del reposacabezas (véase la ilustración). Pasa los protege arneses por las aberturas de la vestidura, para poder sacarla. Antes de lavarla, quita la placa de refuerzo de la vestidura. **IMPORTANTE:** no saques NUNCA las partes de poli estireno o espuma situadas debajo de la vestidura. Esos materiales son de gran importancia para la eficacia de la Maxi-Cosi Axisx.

- * Cuando coloques la vestidura de nuevo, es muy importante que compruebes que los tirantes del arnés no estén retorcidos. Estos tirantes deben estar bien planos en su longitud, hasta la hebilla del cierre (véase la ilustración). Comprueba que los tirantes pasan por debajo de la barra trasera de la silla. Comprueba el buen funcionamiento del arnés antes de instalar al bebé. En caso de duda, consulta con el vendedor de la silla o con la tienda especializada.

Desenfundado del reposacabezas exclusivamente

Suelta la barra o eje metálico de la parte trasera del respaldo de la silla (b) y sácala. Ahora estarán sueltas las sujeciones de los protege arneses. Saca los protege arneses por la parte delantera de la silla. Ahora ya puedes retirar la vestidura del reposacabezas.

Funcionamiento y limpieza de la hebilla del arnés:

Es de **vital** importancia el buen funcionamiento de la hebilla del arnés y del sistema de ajuste para la seguridad del niño. El mal funcionamiento de la hebilla del cinturón se suele deber a la suciedad (polvo, restos de alimentos, etc...). Asegúrate de mantener limpio el cierre del cinturón, aspirando la suciedad que pudiera tener, con un aspirador, por ejemplo. En la lista que figura a continuación se indican una serie de posibles anomalías de funcionamiento, junto a la solución correspondiente.

A. Averías del cierre del arnés:

- Al abrir la hebilla del cinturón los elementos de cierre son expulsados con retraso.
- Cuesta mucho esfuerzo abrir el cierre del arnés.
- El encaje de los elementos de cierre en la hebilla del cinturón es poco suave (ofrece mucha resistencia).
- Los elementos de cierre no se mantienen en su sitio, siendo expulsados.
- Al encajar la hebilla del cinturón no se oye ningún "clic".

B. Solución a una posible avería del cierre del arnés:

- Comprueba si el cierre tiene suciedad y, de ser así, límpialo dándole unos golpecitos, aclarándolo con agua, soplando dentro o aspirando la suciedad con un aspirador.

- **PRECAUCIÓN:** No uses productos lubricantes.

Si no consigues cerrar bien la hebilla del cinturón o si no estás seguro/a de que la avería esté solucionada, contacta tu vendedor o distribuidor (véase al dorso de las instrucciones de uso). En cualquier caso, no deberás utilizar la Maxi-Cosi Axiss en esas condiciones.

IMPORTANTE: La Maxi-Cosi Axiss es una silla de seguridad universal para el automóvil, para el uso con cinturón de seguridad con 3 puntos de anclaje:

- Modelo homologado según ECE R44/04.
- Para el grupo 1 (niños de 9 a 18 kg), la silla de auto siempre deberá colocarse en la posición "de cara a la marcha", preferentemente en el asiento trasero del automóvil.
- La silla de auto se deberá colocar siempre en posición "de cara a la marcha". Esta silla no se debe colocar nunca en posición "en sentido contrario a la marcha".
- Al fabricante sólo se le podrá responsabilizar en aplicación del reglamento (R44). Esta ratificación excluye la imprudencia y el incumplimiento de las reglas de tráfico.
- Una vez colocado al niño en la silla de auto, deberás controlar la tensión del cinturón de seguridad (el cinturón de seguridad para adultos de 3 puntos de anclaje). Tensa el cinturón de seguridad de 3 puntos de anclaje tirando fuertemente de él. Comprueba que los tirantes del cinturón no estén retorcidos.

Instrucciones generales

Ten en cuenta siempre lo siguiente...

- Usa siempre la silla, incluso en los desplazamientos cortos, ya que es precisamente en esos trayectos cuando ocurren más accidentes.
- Usa la Maxi-Cosi Axiss en el automóvil, nunca en casa. La silla de seguridad para automóvil no ha sido diseñada para su uso en casa.
- La Maxi-Cosi Axiss se puede usar tanto en el asiento delantero como en el trasero. También si hay airbag. Sin embargo, te aconsejamos que la coloques en el asiento trasero. Si eso no es posible, asegúrate de poner el asiento lo más atrás posible cuando haya un airbag. Consulta también el manual de instrucciones del automóvil; cada vez hay un mayor número de modelos de automóvil donde se puede desactivar el airbag.
- La silla de auto siempre debe fijarse con ayuda del cinturón de seguridad del automóvil, incluso aunque el niño no esté sentado en ella. Una silla suelta puede herir a los demás pasajeros en caso de producirse un frenazo brusco.
- Asegúrate de que la Maxi-Cosi Axiss no está bloqueada por equipajes pesados y que no está sometida a presión por pesos, asientos regulables o puertas al cerrarse. Los respaldos abatibles de los asientos traseros tienen que

estar siempre bien bloqueados.

- Nunca uses la Maxi-Cosi Axiss sin vestidura. La vestidura no debe sustituirse por otro tipo de tapizado diferente a la vestidura original debido a que este es un componente importante para la seguridad de la silla de auto.
- Tapa la Maxi-Cosi Axiss cuando el automóvil está a pleno sol; los componentes de plástico y de metal se pueden calentar enormemente pudiendo producir quemaduras y la vestidura se puede decolorar por los rayos del sol.
- No quites los logotipos, etc., de la tapicería y así evitarás que esta sufra daños.
- Asegúrate de que no hay equipaje u otros objetos sueltos (por ejemplo en la bandeja trasera desmontable) dentro del automóvil. ¡En caso de parada brusca o de colisión se podrían transformar en peligrosos proyectiles!
- Cuando hagas viajes largos, realiza paradas regularmente para poder descansar y ofrecer a tu hijo libertad de movimientos.
- Nunca dejes al niño solo en el automóvil.
- Conserva las instrucciones de uso para cuando las necesites en el compartimento destinado a ello, situado en la parte trasera de la Maxi-Cosi Axiss.
- **Nunca** uses productos de segunda mano, ya que no se sabe qué trato han recibido o si han sufrido algún percance. El fabricante sólo puede garantizar la seguridad de la silla de auto a su primer usuario.
- El usuario no deberá hacer modificaciones ni en la silla de auto ni en los cinturones de seguridad. ¡Tampoco se podrán quitar de ningún modo las etiquetas ni las pegatinas de advertencia de la silla!
- Después de un accidente se debe reemplazar siempre la Maxi-Cosi Axiss, ya que se puede haber convertido en insegura debido a cualquier daño sufrido, aunque este no sea visible.
- El fabricante es consciente de que las sillas de seguridad para automóvil pueden hacer marcas en la tapicería del automóvil o en los cinturones de seguridad del automóvil. Sin embargo, debido a las normas de seguridad prescritas y a lo fuertemente que se debe ajustar y fijar la silla, esas marcas son inevitables. El fabricante no se hace responsable de los posibles daños que se pudieren producir por esa causa.

Y, por supuesto...

- Da ejemplo y abróchate siempre tu propio cinturón de seguridad.

Separación de residuos

Para un uso óptimo y seguro de las sillas de auto, no se deben usar más de 5 a 6 años desde la fecha de compra. El envejecimiento lento del plástico, debido, entre otros factores al sol (UV), puede deteriorar el material con que está fabricado el producto. Si tu hijo ya no cabe en la silla de seguridad, te recomendamos

que no sigas usando la silla y que la tires a la basura. Por consideraciones medioambientales le rogamos que desde el principio (embalaje) hasta el final de la vida útil de la Maxi-Cosi Axis (componentes del producto) procedas a la separación de los residuos. Mantén los materiales plásticos del embalaje fuera del alcance de los niños para evitar el riesgo de asfixia.

10 GARANTÍA

Nuestra garantía de 24 meses refleja nuestra confianza en la extraordinaria calidad de nuestro diseño, ingeniería, producción y en el rendimiento del producto. Garantizamos que este producto ha sido fabricado de acuerdo con las normas de seguridad y calidad europeas en vigor y que le son aplicables, y que este producto está libre de defectos en el momento de la compra.

Nuestra garantía de 24 meses cubre cualquier defecto de fabricación en cuanto a materiales y mano de obra cuando se utiliza en condiciones normales y de acuerdo con el manual de usuario. Para solicitar reparaciones o piezas de repuesto en garantía por defectos de fabricación deberá presentar el comprobante de la compra (original o fotocopia) realizada en los 24 meses anteriores a la solicitud del servicio.

Nuestra garantía de 24 meses no cubre los daños causados por el uso y desgaste normales, accidentes, uso abusivo, negligencia o como consecuencia de no cumplir las instrucciones del manual de usuario. Pueden ser ejemplos de uso y desgaste normales el desgaste de las ruedas y el tejido por el uso habitual y la descomposición natural de los colores y los materiales con el tiempo y el uso prolongado.

¿Qué hacer en caso de defectos?

Si surgen problemas o defectos, su mejor opción para obtener un servicio rápido es visitar al distribuidor o la tienda de [Marca]. Ellos aceptan nuestra garantía de 24 meses(1). Tiene que presentar el comprobante de la compra realizada en los 24 meses anteriores a la solicitud del servicio. Lo más sencillo es que consiga usted la preaprobación de la solicitud de servicio por el Servicio de [marca]. En principio, pagamos los gastos de envío y devolución relacionados con las solicitudes de servicio en garantía. Los daños no cubiertos por nuestra garantía se pueden atender a una tarifa razonable.

Esta garantía se ajusta a la Directiva Europea 99/44/CE de 25 de mayo de 1999 transpuesta para el estado Español en la Ley 23/2003, de 10 de julio, de Garantías en la Venta de Bienes de Consumo.

(1) Los productos adquiridos en tiendas o distribuidores que

eliminen o cambien las etiquetas o números de identificación, se considerarán no autorizados. No se aplicará garantía alguna a estos productos ya que la autenticidad de los mismos no puede comprobarse.

11 PREGUNTAS

Si tienes dudas o preguntas te puedes poner en contacto telefónico con tu proveedor o importador (véase al dorso de estas instrucciones de uso). Para ello, ten a mano los siguientes datos:

- Número de serie situado en la parte inferior de la pegatina naranja y blanca CEE (en la parte trasera de la Maxi-Cosi Axis).
- Marca, modelo y año de fabricación del automóvil y asiento sobre el que se usa la Maxi-Cosi Axis.
- Edad (talla) y peso de su hijo.

CARI GENITORI

Congratulazioni per l'acquisto del seggiolino auto Maxi-Cosi Axiss. Durante tutte le fasi di progettazione del Maxi-Cosi Axiss si è tenuto conto di alcuni importanti elementi quali la sicurezza, la facilità d'uso, il comfort e il design. Per tali motivi, questo prodotto soddisfa i più severi requisiti di sicurezza.

Da una ricerca è risultato che molti seggiolini auto sono utilizzati erroneamente. Vi consigliamo pertanto di leggere con attenzione queste istruzioni. La sicurezza del vostro bambino sarà tutelata al meglio soltanto in caso di utilizzo corretto del prodotto.

Le ricerche continue condotte dalle nostre divisioni di Ricerca e Sviluppo e Marketing, la collaborazione con gli istituti di controllo della qualità e le osservazioni da parte di clienti e consumatori ci consentono di essere sempre all'avanguardia nel campo della sicurezza auto.

In caso di domande o osservazioni riguardanti l'utilizzo del Maxi-Cosi Axiss, non esitate a contattarci.

Dorel (l'indirizzo e il recapito telefonico sono riportati sul retro delle istruzioni d'uso)

INDICE

- 1 **IMPORTANTE: LEGGERE PRIMA DELL'USO!**
- 2 **DESCRIZIONE DEL PRODOTTO**
- 3 **INSTALLARE E RIMUOVERE IL MAXI-COSI AXISS**
- 4 **RIMUOVERE IL MAXI-COSI AXISS DALL'AUTO**
- 5 **REGOLARE L'ALTEZZA DELLE CINTURE**
- 6 **POSIZIONARE IL BAMBINO NEL SEGGIOLINO**
- 7 **TOGLIERE IL BAMBINO DAL SEGGIOLINO**
- 8 **REGOLARE L'INCLINAZIONE DEL SEGGIOLINO**
- 9 **MANUTENZIONE E SFODERABILITÀ**
- 10 **GARANZIA**
- 11 **RICHIESTE D'INFORMAZIONI**

Diniego di responsabilità:

Abbiamo ideato e scritto queste istruzioni per l'uso con la massima accuratezza possibile. Ciononostante, non possiamo rilasciare alcuna garanzia in merito alla completezza e alla correttezza delle informazioni in esse contenute.

1 **IMPORTANTE: LEGGERE PRIMA DELL'USO!**

AVVERTENZA

- Leggere attentamente queste istruzioni e conservarle per ulteriore consultazione nell'apposito scomparto situato sul retro del seggiolino. La mancata osservanza delle istruzioni d'uso può compromettere gravemente la sicurezza del bambino.
- Utilizzare esclusivamente accessori originali e parti di ricambio approvate dalla casa produttrice. Non apportare alcuna modifica al prodotto. In caso di problemi o reclami contattare il distributore o l'importatore.

Maxi-Cosi Axiss omologato secondo ECE R 44/04		
Gruppo	Peso del bambino	Età
Gruppo 1	(9 - 18 kg)	9 mesi – 3,5 anni ca.

- E' necessario adattare le cinture alla taglia del bambino (vedi pag. 62).
- Per accomodare correttamente il bambino nel Maxi-Cosi Axiss, è necessario consultare le fasi di installazione a pag. 62.

2 DESCRIZIONE DEL PRODOTTO

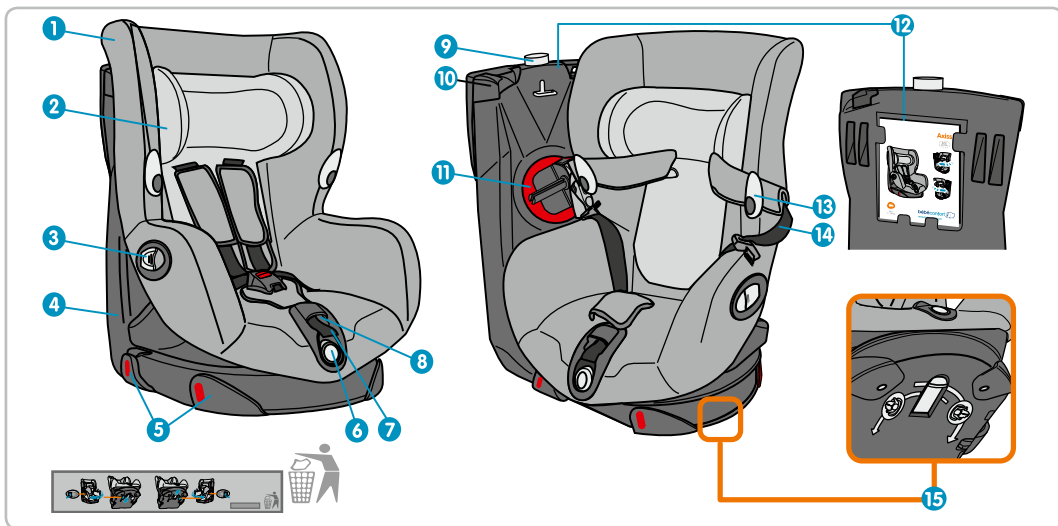

- | | |
|---|---|
| <ol style="list-style-type: none"> 1. Rivestimento 2. Poggiatesta regolabile 3. Leva per ruotare il seggiolino 4. Base 5. Guide per la cintura di sicurezza dell'auto (parte addominale) 6. Pulsante di regolazione dell'inclinazione della seduta 7. Cinghia di regolazione delle cinture del seggiolino 8. Pulsante di regolazione delle cinture del seggiolino | <ol style="list-style-type: none"> 9. Indicatore rosso/verde di blocco della seduta 10. Guide per la cintura di sicurezza dell'auto (parte diagonale) 11. Tensionatore della cintura di sicurezza dell'auto 12. Scomparto per il libretto d'istruzioni 13. Ganci per cinture 14. Cinture del seggiolino 15. Corsore (per scegliere se ruotare la seduta a destra o a sinistra) |
|---|---|

Caratteristiche speciali

Maxi-Cosi Axis è provvisto delle seguenti caratteristiche speciali che accrescono la sua comodità d'uso:

- La seduta può essere ruotata a destra o a sinistra verso la portiera dell'autovettura per agevolare il posizionamento del bambino nel seggiolino.
- Un tensionatore per tendere al massimo la cintura di sicurezza dell'auto.

3 INSTALLARE E RIMUOVERE IL MAXI-COSI AXIS

Installazione con cintura a 3 punti
(seguire gli indicatori rossi sul prodotto).

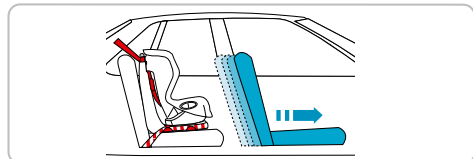
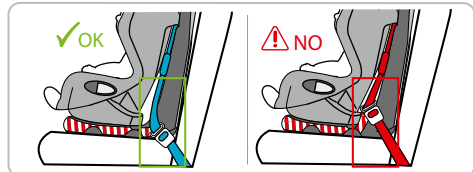
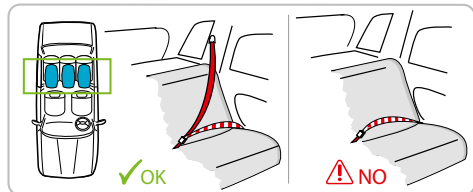

Utilizzare il Maxi-Cosi Axis esclusivamente su un sedile rivolto in senso di marcia, provvisto di una cintura a 3 punti d'attacco, omologata secondo la norma ECE R16 o una norma equivalente.

La corretta posizione della cintura dell'auto è di fondamentale importanza per la sicurezza del vostro bambino. La cintura dell'auto deve passare lungo le guide rosse del Maxi-Cosi Axis rispettando la corretta sequenza. Si veda a tale proposito l'etichetta sul lato del Maxi-Cosi Axis.

Non posizionare mai la cintura di sicurezza diversamente da quanto indicato.

Rimuovere il poggiatesta del sedile su cui viene installato il Maxi-Cosi Axis, se questo diventa un ostacolo all'installazione. Non dimenticare di rimontare il poggiatesta quando il sedile viene nuovamente utilizzato da un adulto.

A. Installazione

- **ATTENZIONE:** bloccare i sedili posteriori reclinabili prima di montare il Maxi-Cosi Axis.
- **ATTENZIONE:** in alcuni casi, le cinture sono collocate così in avanti da rendere impossibile una buona installazione. In tal caso provare ad installare il seggiolino su un altro sedile.

Collocare il Maxi-Cosi Axis preferibilmente sul sedile posteriore. Se non è possibile, collocarlo sul sedile passeggero anteriore, dopo aver verificato che ciò non contravvenga alla legislazione vigente nel Paese d'utilizzo del seggiolino auto.

Se il seggiolino è installato dietro al sedile passeggero anteriore, regolare lo schienale del sedile anteriore in posizione verticale e far avanzare il sedile il più possibile per evitare che il bambino lo urti.

IMPORTANTE: Bloccare sempre il Maxi-Cosi Axis in senso di marcia prima di mettersi in viaggio.

(Fig. 1 - 4)

Ruotare la seduta

La seduta deve essere ruotata verso la portiera della vettura più vicina al punto di installazione del seggiolino.

Sotto la base del seggiolino Axis si trova un cursore che permette di scegliere il lato verso il quale ruotare la seduta.

Per ruotare la seduta verso destra.

1. Spostare il cursore indietro, per ruotare la seduta verso destra.

Per ruotare la seduta verso sinistra.

1. Spostare il cursore indietro, per ruotare la seduta verso destra.
2. Azionare la leva, poi, mantenendola in posizione di sblocco, afferrare la seduta con l'altra mano per ruotarla nella posizione desiderata.

(Fig. 5 - 12)

INSTALLARE IL SEGGIOLINO IN SENSO DI MARCIA

IMPORTANTE: al primo utilizzo del seggiolino Maxi-Cosi Axis, verificare di avere rimosso le protezioni delle guide per cintura. Tali protezioni fanno parte dell'imballaggio e devono essere rimosse.

Montare il seggiolino rivolto in senso di marcia.

1. Far passare la cintura di sicurezza dell'auto (parte addominale) dietro le due guide (a) situate sul lato della portiera e (b) attorno alla base del seggiolino.

2. Far passare la cintura di sicurezza dell'auto (parte addominale) dietro le due guide (a) situate sull'altro lato della base. Agganciare la fibbia della cintura di sicurezza (b) e tendere la cintura. **IMPORTANTE:** verificare che la cintura di sicurezza dell'auto (parte addominale) sia ben tesa, non sia attorcigliata e passi correttamente dietro le 4 guide situate lungo la base.
3. Ruotare la seduta verso di voi, azionando la leva (a). Mantenendo la leva sbloccata, ruotare con l'altra mano la seduta verso di voi (b). **ATTENZIONE:** il cursore situato sotto la base sarà stato precedentemente posizionato secondo il lato di rotazione scelto (vedi pag. 59).

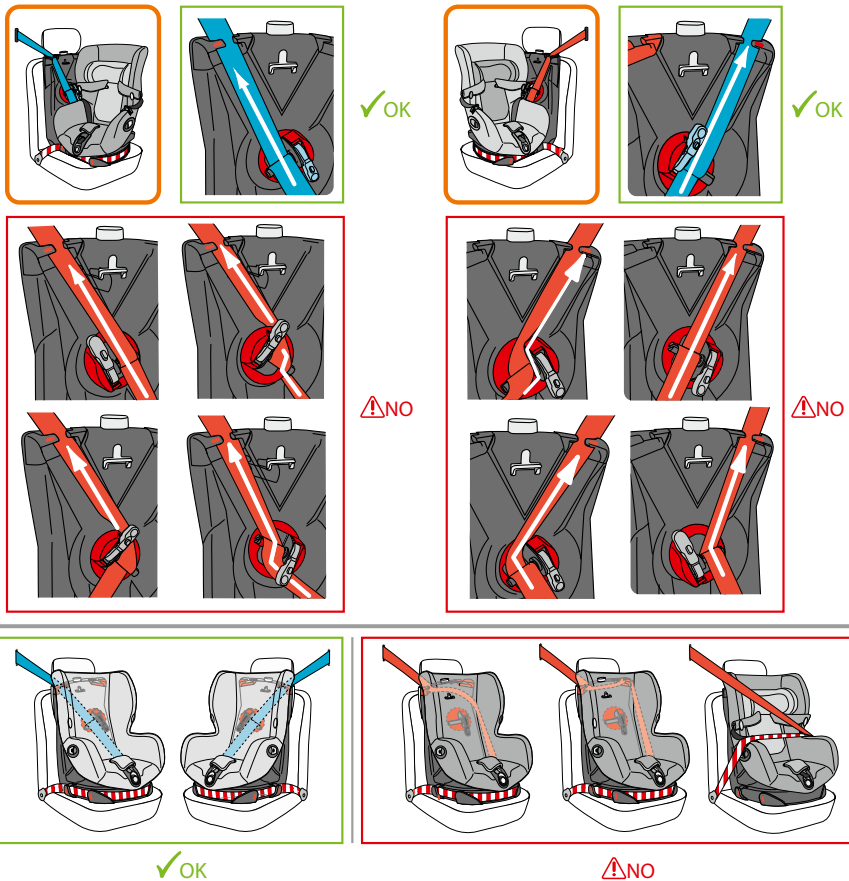

4. Ruotare al massimo il tensionatore per bloccarlo nella posizione corretta (vedi illustrazione).
5. (a) Far passare la cintura (parte diagonale) nella guida situata sul bordo superiore della scocca. (b) Inserire la cintura nella fessura dell'asse del tensionatore.
IMPORTANTE: verificare che non ci sia gioco a livello della parte addominale della cintura tirandola leggermente.
6. Azionare più volte dal basso verso l'alto la leva del tensionatore fino alla massima tensione della cintura dell'auto (**non premere il bottone situato sulla leva**).
IMPORTANTE: quando la cintura è tesa, la leva deve essere richiusa (*vedi illustrazione).
7. Ruotare la seduta in senso di marcia. Un indicatore verde appare in alto sulla scocca, per indicare che la seduta è bloccata in senso di marcia. **IMPORTANTE:** con l'auto in movimento, il seggiolino deve essere bloccato in senso di marcia, anche quando il bambino non è seduto all'interno del dispositivo di ritenuta.

Verificare l'installazione corretta del seggiolino (secondo le illustrazioni). Il corretto passaggio della cintura è molto importante per la sicurezza del vostro bambino. La cintura del veicolo deve essere posizionata seguendo gli indicatori rossi situati sul seggiolino Maxi-Cosi Axiss. Consultare anche l'etichetta posta sul lato del seggiolino Maxi-Cosi Axiss. Non posizionare la cintura diversamente da quanto indicato. Qualsiasi altra modalità di installazione non è sicura.

IMPORTANTE: al termine del montaggio del Maxi-Cosi Axiss, verificare i seguenti punti e correggere l'installazione se necessario:

IMPORTANTE: quando il bambino è accomodato nel Maxi-Cosi Axiss, la seduta deve essere bloccata rivolta in senso di marcia prima di mettere in moto il veicolo.

IMPORTANTE:

- verificare che la cintura dell'auto non sia attorcigliata
- verificare che la cintura dell'auto sia ben agganciata.

IMPORTANTE: in alcuni veicoli, per facilitare il blocco della seduta in posizione frontale (indicatore verde), potrebbe essere necessario esercitare una pressione sulla parte superiore della seduta.

(Fig. 13- 14)

Il seggiolino non è stabile

- Regolare l'altezza del poggiatesta del sedile. Il poggiatesta non deve essere a contatto con il seggiolino Maxi-Cosi Axiss.
- Se possibile e necessario, regolare l'inclinazione dello schienale del sedile del veicolo per garantire il contatto con la base del seggiolino.

E' difficile far ruotare la seduta e/o bloccare la seduta in posizione fronte strada (indicatore verde).

Verificare l'installazione:

- La cintura deve passare attraverso tutte le guide.
- La parte addominale della cintura di sicurezza dell'auto deve passare attraverso le guide e essere ben tesa.
- La cintura non deve essere a contatto con le parti girevoli della seduta.
- La cintura è troppo stretta.
- La posizione dello schienale/del sedile posteriore rappresenta un ostacolo per l'installazione - regolare l'angolazione tra sedile e schienale.
- Se possibile, regolare l'inclinazione dello schienale del sedile per garantire il contatto con la base.
- Verificare che nessun corpo estraneo interferisca con il corretto funzionamento del seggiolino.

Se le difficoltà persistono, contattare il rivenditore.

4 RIMUOVERE IL MAXI-COSI AXISS DALL'AUTO

(Fig. 15 - 17)

1. Aprire la leva e ruotare (b) la seduta verso di voi.
2. (a) Premere il pulsante (1), sollevare al massimo la leva (b) tenendo il pulsante premuto (1) e tirare la cintura per svolgerla dall'asse (2). Togliere la cintura dall'asse (c). **IMPORTANTE:** è possibile svolgere la cintura dall'asse solo se la leva del tensionatore è sollevata al massimo.
3. Sganciare la cintura di sicurezza (a), poi toglierla sia dalla guida superiore (b) sia dalle guide poste sulla base. **IMPORTANTE:** anche se il bambino non è seduto nel dispositivo di ritenuta, il seggiolino deve essere sempre trattenuto dalla cintura di sicurezza dell'auto. In caso contrario, potrebbe essere pericoloso per gli occupanti del veicolo. In caso di incidente un seggiolino auto non fissato correttamente può diventare un oggetto letale.

5 REGOLARE L'ALTEZZA DELLE CINTURE

Le cinture devono essere adattate all'altezza del bambino.

* Le cinture del seggiolino devono essere posizionate all'altezza delle spalle del bambino (vedi illustrazione).

(Fig. 18 - 21)

1. Spostare il poggiatesta in avanti.
2. Alzare o abbassare il poggiatesta in base all'altezza del bambino.
3. Spingere il poggiatesta indietro per bloccarlo nella posizione selezionata.

6 POSIZIONARE IL BAMBINO NEL SEGGIOLINO

(Fig. 22 - 26)

1. Premere il pulsante di regolazione (a) tirando (b) contemporaneamente le cinture per allentarle (**afferrare le cinture e non le protezioni**).
2. Per facilitare il posizionamento del bambino nel seggiolino, fissare le cinture ai ganci situati sui lati del seggiolino (a).
3. Far sedere il bambino nel seggiolino, staccare le cinture dai ganci.
4. Unire le parti (a) e (b) delle cinture e inserirle nella fibbia (c) fino ad udire un "click".
5. Tirare la cinghia di regolazione delle cinture per stringerle attorno al corpo del bambino.
 - **Attenzione:** non lasciare più di un dito di spessore tra le cinture e il bambino.
 - **Attenzione:** le cinture devono essere ben strette; lasciando non più di un dito di spessore tra il bambino e le cinture, sarà praticamente impossibile che il bambino si possa liberare dalle cinture.

7 TOGLIERE IL BAMBINO DAL SEGGIOLINO

(Fig. 27 - 28)

1. Premere il pulsante di regolazione (a) tirando (b) contemporaneamente le cinture per allentarle (**afferrare le cinture e non le protezioni**).
2. Premere il pulsante rosso della fibbia per aprirla. Fissare le cinture ai ganci.

8 REGOLARE L'INCLINAZIONE DEL SEGGIOLINO

(Fig. 29)

Per reclinare la seduta

E' possibile regolare il Maxi-Cosi Axis in 8 posizioni (dalla posizione seduta a quella semi-sdraiata)

- Premere il pulsante situato sulla parte anteriore della seduta e tirare verso l'alto o verso il basso per regolare la posizione. Rilasciare il pulsante una volta raggiunta la posizione desiderata.

9 MANUTENZIONE E SFODERABILITA'

Manutenzione

Rivestimento:

- Prima del lavaggio, consultare l'etichetta di composizione del tessuto cucita sulla confezione. Sull'etichetta si trovano le seguenti informazioni:

Istruzioni per il lavaggio

Pulizia del rivestimento:

- Lavare a mano il rivestimento e le protezioni delle cinture (temperatura massima: 30°C). Non usare l'asciugatrice. Attenersi alle istruzioni per il lavaggio riportate sul rivestimento.

Consiglio: al momento dell'acquisto del Maxi-Cosi Axis, si consiglia di acquistare anche un rivestimento supplementare, in modo da poter utilizzare il seggiolino anche durante il lavaggio del rivestimento originale.

Scocca:

- **ATTENZIONE:** eseguire queste operazioni soltanto quando il Maxi-Cosi Axis si trova all'esterno dell'autovettura. Pulire le parti in plastica del seggiolino con un panno, acqua tiepida e sapone. Non utilizzare detergenti aggressivi.
- **ATTENZIONE:** non usare mai lubrificanti, neppure per le parti mobili del Maxi-Cosi Axis.

(Fig. 30 - 36)

Per rimuovere il rivestimento dalla seduta:

Consiglio: prima di rimuovere il rivestimento, osservare bene il modo in cui le diverse parti sono montate, **per rimontare il tutto correttamente.**

1. Far ruotare la seduta.
2. Aprire la fibbia delle cinture premendo il pulsante rosso (a), poi premere il pulsante di regolazione (b) tirando al massimo le cinture (afferrare le cinture e NON le protezioni).
3. Staccare le cinture dalla placca situata sul retro del seggiolino. Dal davanti, tirare le cinture per liberarle dalle protezioni.
4. Staccare gli elastici (a) del rivestimento. Far passare il rivestimento sopra le parti (b) e (c) della scocca (vedi illustrazione). Far passare (d) attraverso le apposite aperture nel rivestimento le parti della cintura. Rimuovere il rivestimento.

5. Far passare sopra il poggiatesta gli elastici del rivestimento (vedi illustrazione). Far passare le protezioni per cinture attraverso le aperture nel rivestimento, mentre lo si rimuove. Togliere la lastra di rinforzo dal rivestimento prima di lavarlo. **IMPORTANTE:** non rimuovere MAI altre parti del seggiolino come per esempio le parti in EPS/polistirene o altro materiale espanso che si trova sotto il rivestimento. Questi materiali sono molto importanti per la sicurezza del Maxi-Cosi Axis.

- * Quando si riposiziona il rivestimento, verificare che le cinture non siano attorcigliate e che passino piatte nelle apposite fessure della fibbia (vedi illustrazione). Verificare che le cinture passino dietro la barra sul retro della seduta. Testare il funzionamento delle cinture prima di mettere il bambino nel seggiolino. In caso di dubbi, contattare il rivenditore.

Per rimuovere il rivestimento solo dal poggiatesta

Sganciare l'asse metallico (b) situato sul retro della seduta, poi togliere l'asse per liberare le fibbie delle protezioni per cinture. Dal davanti del seggiolino, rimuovere le protezioni per cinture. E' ora possibile togliere il rivestimento dal poggiatesta.

Funzionamento e pulizia della fibbia delle cinture:

Il corretto funzionamento della fibbia delle cinture è **estremamente** importante per la sicurezza del bambino. Il mancato funzionamento della fibbia dipende solitamente dalla sporcizia (polvere, sporco, residui di cibo, ecc.). Tenere la fibbia pulita rimuovendo lo sporco con un aspirapolvere. Nell'elenco sottostante sono riportati alcuni guasti che si possono verificare, con i relativi suggerimenti per la riparazione.

A. Guasti alla fibbia:

- La fibbia non si apre immediatamente quando si preme il pulsante di apertura.
- Per aprire la fibbia della cintura occorre molta forza.
- La chiusura della fibbia è difficoltosa (si incontra molta resistenza).
- La fibbia non si chiude, le parti della fibbia non combaciano.
- Quando si chiude la fibbia, non si ode un chiaro "click".

B. Soluzione di un eventuale guasto della fibbia:

- Controllare che la fibbia non sia sporca e, se necessario, pulirla scuotendola, sciacquandola con acqua, soffiando via lo sporco o aspirandolo, per es. con un aspirapolvere.
 - **ATTENZIONE:** non utilizzare mai lubrificanti!
- Qualora non riusciate a chiudere bene la fibbia o non siate

sicuri di aver risolto il guasto, contattate direttamente il fornitore o il distributore (vedi retro delle istruzioni per l'uso). Non usate il Maxi-Cosi Axiss in alcun caso!

IMPORTANTE: Il Maxi-Cosi Axiss e' un seggiolino auto universale per uso con la cintura di sicurezza a 3 punti d'attacco:

- Modello omologato secondo ECE R R44/04
- Per il gruppo 1 (bambini da 9 a 18 kg) il seggiolino deve sempre essere posizionato in senso di marcia, preferibilmente sul sedile posteriore dell'autovettura.
- Il seggiolino auto deve essere sempre posizionato in senso di marcia. Non installare mai il seggiolino in senso inverso di marcia.
- La responsabilità del produttore riguarda l'ambito del Regolamento Europeo (R 44). Questa omologazione non esclude la prudenza ed il rispetto del codice della strada.
- Dopo aver accomodato il bambino, verificare la tensione della cintura a 3 punti dell'autoveicolo. Tendere la cintura a 3 punti tirandola con forza. Controllare che la cintura non sia attorcigliata.

Istruzioni generali

Fare sempre attenzione a quanto segue...

- Utilizzare sempre il seggiolino, anche per tragitti brevi, perché proprio durante questi tragitti si verifica la maggior parte degli incidenti.
- Utilizzare il Maxi-Cosi Axiss solo nell'automobile e non in casa. Il seggiolino auto non è stato progettato per l'utilizzo domestico.
- E' possibile installare il Maxi-Cosi Axiss sia su un sedile anteriore sia su un sedile posteriore, anche in presenza di airbag. Si consiglia di montarlo sul sedile posteriore. Qualora ciò non fosse possibile, assicurarsi che, in presenza di airbag, il sedile anteriore si trovi nella posizione più arretrata. Fare riferimento al manuale d'uso dell'auto; in un numero crescente di automobili l'airbag può essere disattivato facilmente.
- Il seggiolino deve essere fissato sempre con la cintura di sicurezza dell'automobile, anche se non viene usato. Un seggiolino non fissato può colpire gli altri passeggeri in caso di frenate di emergenza.
- Assicurarsi che il Maxi-Cosi Axiss non venga danneggiato o schiacciato da carichi pesanti, sedili regolabili e porte che si chiudono. Gli schienali reclinabili dei sedili posteriori devono sempre essere bloccati correttamente.
- Non utilizzare mai il Maxi-Cosi Axiss senza rivestimento. Non sostituire il rivestimento con un rivestimento non originale. La sicurezza del seggiolino dipende anche dal rivestimento.

- Coprire sempre il Maxi-Cosi Axiss quando si parcheggia l'auto al sole. I componenti in plastica e metallo possono surriscaldarsi e provocare ustioni; inoltre, il rivestimento può scolorire.
- Non togliere i loghi, ecc... dal rivestimento, per evitare di danneggiarlo.
- Assicurarsi che bagagli ed altri oggetti (posti per es. sul ripiano sopra il portabagagli), che potrebbero arrecare ferite durante una collisione, siano ben fissati.
- Durante i viaggi più lunghi, si consiglia di fare delle pause frequenti, per dare al bambino l'opportunità di muoversi.
- Non lasciare **mai** il bambino da solo in macchina.
- Conservare le istruzioni per l'uso nell'apposito scomparto sul retro del Maxi-Cosi Axiss, per una successiva consultazione.
- Non utilizzare mai articoli di seconda mano: non è mai possibile conoscere con certezza la loro storia. La sicurezza del seggiolino può essere garantita dalla casa produttrice solo al primo proprietario.
- L'utente non deve apportare modifiche al seggiolino auto, né alle cinture. Anche le etichette o le avvertenze fanno parte del seggiolino e non devono essere assolutamente rimosse
- Dopo un incidente sostituire sempre il Maxi-Cosi Axiss; la sicurezza del seggiolino potrebbe essere stata compromessa da danni non direttamente visibili.
- La casa produttrice è a conoscenza del fatto che il montaggio dei seggiolini può lasciare traccia sulla tappezzeria dell'autoveicolo o sulle cinture di sicurezza. Le norme di sicurezza vigenti e la forza che occorre esercitare durante l'installazione non consentono di evitarlo. La casa produttrice si esime da qualsiasi responsabilità in relazione ad eventuali danni di questo genere.

E naturalmente...

- Dare il buon esempio, allacciando sempre la propria cintura di sicurezza.

Differenziazione dei rifiuti

Per un uso ottimale e sicuro, i seggiolini auto non devono essere utilizzati per più di 5-6 anni dopo la data d'acquisto. L'invecchiamento del materiale plastico, causato per esempio dall'esposizione alla luce del sole (raggi UV), potrebbe alterare le caratteristiche del prodotto.

Quando il bambino avrà superato il limite di peso previsto per l'utilizzo del seggiolino, consigliamo di interrompere l'uso del seggiolino stesso e di disporne in modo adeguato. Per motivi di salvaguardia ambientale, si raccomanda di differenziare e smaltire adeguatamente i rifiuti prodotti all'inizio (imballaggio) e alla fine (componenti) del ciclo di vita del seggiolino. Tenere le parti in plastica dell'imballaggio lontano dalla portata dei bambini, per evitare pericoli di soffocamento.

10 GARANZIA

La garanzia della durata di 24 mesi che applichiamo ai nostri prodotti riflette la fiducia che riponiamo nella qualità eccezionale del nostro design, della nostra progettazione e produzione, nonché delle prestazioni. Garantiamo che questo prodotto è stato fabbricato in conformità con gli attuali requisiti europei in materia di sicurezza e con gli standard di qualità applicabili a questo prodotto, e altresì che quest'ultimo è scevro da difetti legati alla manodopera o ai materiali impiegati al momento dell'acquisto.

La nostra garanzia della durata di 24 mesi copre eventuali difetti dei materiali e di fabbricazione se il prodotto viene utilizzato in condizioni regolari ed in conformità con il nostro manuale d'istruzioni. Per richiedere riparazioni o parti di ricambio in garanzia per i suddetti difetti, è necessario presentare la prova d'acquisto (che deve essere stato effettuato entro e non oltre i 24 mesi precedenti alla richiesta di assistenza).

La garanzia non copre invece danni causati da normale usura, incidenti, utilizzo non corretto, negligenza o altre conseguenze derivanti dal mancato rispetto del manuale d'istruzioni. Esempi di normale usura includono parti quali: ruote e tessuti usurati da un utilizzo regolare del prodotto, nonché il naturale deterioramento dei colori e dei materiali in seguito a un uso prolungato nel tempo.

Cosa fare in caso di difetti:

Qualora si verificano problemi o difetti, rivolgersi al rivenditore dove si era effettuato l'acquisto o sceglierne uno dalla lista di rivenditori autorizzati presente sul sito internet, chiedendo di poter ricevere assistenza (per maggiori informazioni rivolgersi al Servizio Assistenza Consumatori di [marca]). Le spese di spedizione e reso legate alle richieste di assistenza in garanzia sono normalmente a nostro carico. I danni non coperti dalla garanzia possono tuttavia essere gestiti secondo prezzi da listino.

La presente garanzia è conforme alla Direttiva Europea 99/44/CE del 25 maggio 1999.

(1) I prodotti acquistati presso rivenditori che rimuovono o modificano le etichette o i numeri di identificazione sono considerati non autorizzati. Prodotti acquistati presso rivenditori non autorizzati sono considerati essi stessi non autorizzati. Nessuna garanzia si applica a questi prodotti, in quanto l'autenticità di questi prodotti non può essere accertata.

11 RICHIESTE D'INFORMAZIONI

In caso di domande, contattare il rivenditore o l'importatore (vedi il retro delle istruzioni per l'uso). Tenere i seguenti dati a portata di mano:

- Numero di serie riportato sull'adesivo ECE arancione/bianco (sul retro del Maxi-Cosi Axis).
- Marca, modello e anno di costruzione dell'autoveicolo e sedile su cui è installato il Maxi-Cosi Axis.
- Età (altezza) e peso del bambino.

