

# VOLT!

H-E-A-T-E-R-Z

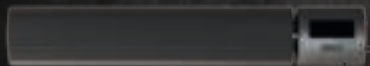

52020

**I-RED 1200**

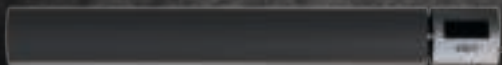

52021

**I-RED 1800**

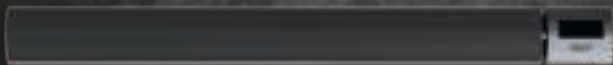

52022

**I-RED 2400**

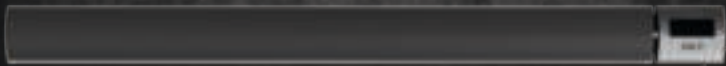

52023

**I-RED 3000**



Instruction manual



# VOLT!

H-E-A-T-E-R-Z



Bedankt voor jouw aankoop! Lees de instructies zorgvuldig door.  
**Inhoudsopgave 1-9**



Thank you for your purchase! Read the instructions carefully.  
**Index 10-16**



Vielen Dank für Ihren Einkauf! Lesen Sie die Anleitung sorgfältig durch.  
**Index 17-24**



Registreer je garantie  
Register your warranty  
Registrieren Sie Ihre Garantie

[WWW.VOLTINDUSTRIES.EU](http://WWW.VOLTINDUSTRIES.EU)



## **VOOR HET EERSTE GEBRUIK**

Lees en volg alle instructies in het gedeelte “GEBRUIK EN ONDERHOUD”, ook al denkt u vertrouwd te zijn met het product. Bewaar deze instructies op een handige plaats zodat u er later nog eens iets in kunt opzoeken.

Noteer voor uw gemak het volledige modelnummer (op de productkaart) en de datum waarop u het product hebt ontvangen, samen met uw aankoopbewijs en de informatie over de garantie en service. Bewaar deze informatie voor het geval u onderhoud nodig hebt onder de garantie.

**OPMERKING:** De classificatie van dit product die op de productmerkaart is aangegeven, is gebaseerd op specifieke laadproeven. Bij normaal gebruik of bij het gebruik met andere aanbevolen hulpstukken kan deze informatie afwijken.

**OPMERKING:** Wanneer het verwarmingstoestel voor het eerst wordt gebruikt kan het zijn dat u een vreemde geur ruikt. Dit is normaal. Wanneer het verwarmingselement nieuw is zal de beschermende olie die tijdens de productie op het element is toegepast er bij het eerste gebruik afbranden. Laat het toestel opwarmen in een open omgeving en de geur zal na korte tijd verdwijnen.

## **BELANGRIJKE VOORZORGSMAATREGELEN**

Wanneer u een elektrisch product gebruikt, moet u altijd de basisveiligheidsmaatregelen in acht nemen, waaronder het volgende:

**Waarschuwing:** ter voorkoming van brandgevaar, elektrische schokken of verwondingen dan wel schade aan personen of goederen:

1. Lees alle instructies zorgvuldig door voordat u het product in gebruik neemt en bewaar ze voor toekomstig gebruik.
2. Gebruik alleen de netspanning die aangegeven is op het vermogensplaatje van het verwarmingstoestel.
3. Plaats het toestel niet dicht tegen een oppervlak, bedek de roosters niet en blokkeer de luchttoevoer of -afvoer niet. Houd voorwerpen op minstens 1 meter afstand van de voor-, zij- en achterkant van het toestel.
4. Plaats het toestel niet in de buurt van een stralingsbron.
5. Niet gebruiken in ruimten waar benzine, verf of andere brandbare vloeistoffen worden gebruikt of opgeslagen.
6. Wanneer het verwarmingstoestel in werking is, mag de huid het hete oppervlak niet aanraken om brandwonden te voorkomen. Schakel het toestel uit en laat het afkoelen alvorens het te verplaatsen.
7. Dompel het apparaat niet onder in vloeistof en laat vloeistof niet in het inwendige van het verwarmingsapparaat lopen, aangezien dit gevaar voor elektrische schokken kan opleveren.
8. Gebruik het apparaat niet met een beschadigd snoer of beschadigde stekker of nadat het apparaat defect is geraakt of op enigerlei wijze is gevallen of beschadigd is.
9. Voor onderzoek, elektrische of mechanische afstelling, onderhoud of reparatie dient u een bevoegde elektrotechnische installateur in te schakelen.
10. Raak het toestel niet aan met natte handen.
11. De meest voorkomende oorzaak van oververhitting is ophoping van stof of pluïsjes in het

- verwarmingselement. Zorg ervoor dat stof regelmatig wordt verwijderd door de stekker van het verwarmingstoestel uit het stopcontact te halen en de ventilatieopeningen en roosters te stofzuigen.
12. Gebruik dit product niet voor een open raam, want regen kan elektrische schokken veroorzaken.
  13. Gebruik geen schurende schoonmaakmiddelen. Reinig het toestel met een vochtige doek (niet nat) die u in een sopje hebt gedompeld. Haal altijd de stekker uit het stopcontact voordat u het apparaat schoonmaakt.
  14. Sluit het apparaat niet aan op het elektriciteitsnet voordat het volledig geïnstalleerd en afgesteld is.
  15. Gebruik het product niet in de onmiddellijke omgeving van een bad, een douche, een zwembad of andere vloeistoffen.
  16. Schakel het apparaat uit en laat het oppervlak afkoelen alvorens u het verplaatst.
  17. Het netsnoer mag tijdens het gebruik van dit verwarmingstoestel niet worden opgerold, aangezien dit gevaar kan opleveren.
  18. Het gebruik van een verlengsnoer voor dit product wordt afgeraden.
  19. Zorg ervoor dat het netsnoer niet is aangesloten wanneer u het verwarmingstoestel niet gebruikt.
  20. Zorg dat het snoer tijdens de werking niet in contact komt met het verwarmde oppervlak.
  21. Leg het snoer niet op plaatsen waar mensen gewoonlijk lopen. Dit om te voorkomen dat mensen over het apparaat struikelen of vallen.
  22. Verdraai het snoer niet, knik het niet en trek het niet krom rond het verwarmingstoestel, want dan kan de isolatie in het snoer scheuren. Zorg er altijd voor dat alle snoeren uit de snoeropbergruimten zijn verwijderd.
  23. Berg het verwarmingstoestel niet op wanneer het nog heet is.
  24. Gebruik dit toestel niet met een programmeerapparaat, een timer of een ander apparaat dat de verwarming automatisch inschakelt, aangezien er brandgevaar bestaat als het verwarmingstoestel afgedekt is of verkeerd is geplaatst.
  25. Alle afdekkingen van dit toestel zijn bedoeld om de directe toegang tot de verwarmingselementen te voorkomen en moeten op hun plaats blijven wanneer het toestel in bedrijf is.
  26. Gebruik dit product op de wijze zoals beschreven in deze handleiding. Elk ander gebruik wordt niet aanbevolen door de fabrikant en kan brand, elektrische schokken of verwondingen veroorzaken.
  27. Dit apparaat is niet bedoeld voor gebruik door personen (inclusief kinderen) met verminderde fysieke, sensorische of mentale capaciteiten, of gebrek aan ervaring en kennis, tenzij zij onder toezicht staan of instructies hebben gekregen betreffende het gebruik van het apparaat van een persoon die verantwoordelijk is voor hun veiligheid. Kinderen moeten onder toezicht staan om ervoor te zorgen dat zij niet met het apparaat spelen.
  28. Dit apparaat kan worden gebruikt door kinderen vanaf 8 jaar en personen met verminderde lichamelijke, sensorische of geestelijke vermogens of met gebrek aan ervaring en kennis, indien zij onder toezicht staan of instructies hebben gekregen over het veilig gebruik van het apparaat en de gevaren ervan begrijpen. Kinderen mogen niet met het toestel spelen. Reiniging en gebruikersonderhoud mogen niet zonder toezicht door kinderen worden uitgevoerd.
  29. Kinderen onder de 8 jaar uit de buurt houden van dit apparaat. Kinderen onder 18 jaar

mogen alleen onder toezicht van een volwassene bij het apparaat in de buurt zijn. Gebruik van het artikelen alleen door personen van 18 jaar of ouder. 30. LET OP - Enkele onderdelen van dit product kunnen zeer heet worden en brandwonden veroorzaken. Er moet bijzonder veel aandacht worden besteed wanneer kinderen en kwetsbare personen aanwezig zijn.



31. In de installatievoorschriften voor verwarmingstoestellen voor montage op grote hoogte wordt vermeld dat het verwarmingstoestel ten minste 1,8 m boven de vloer moet worden geïnstalleerd.
32. Indien het netsnoer beschadigd is, moet het worden vervangen door de fabrikant, diens onderhoudsmonteur of een soortgelijk gekwalificeerd persoon, om gevaar te voorkomen.
33. Dit verwarmingstoestel is niet geschikt voor gebruik op langpolige tapijten of flokati-tapijten.

## PRODUCTHANDLEIDING



## AFMETINGEN PRODUCT

Model	Voltage	Frequentie	Vermogen	Lengte (mm)	Breedte (mm)	Hoogte (mm)
52020	220-240V	50/60Hz	1200W	900	150	65
52021	220-240V	50/60Hz	1800W	1200	150	65
52022	220-240V	50/60Hz	2400W	1500	150	65
52023	220-240V	50/60Hz	3000W	1800	150	65



## SCHAKELSCHEMA

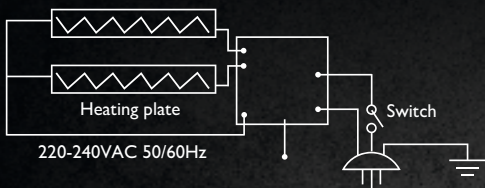

## BEDIENINGSPANEEL VAN PRODUCT

1. Aan/uit-knop
2. Afstelknop
3. Hoog/laag-schakelaar
4. Schakelaarknop
5. Instelknop
6. Weergaveknop

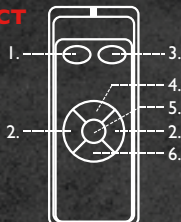

## BEDIENINGSHANDLEIDING

1. Dit toestel is uitgerust met een afstandsbediening. Hiervoor moet één CR2032 knoopcel worden gebruikt.
2. Wanneer het verwarmingstoestel voor het eerst wordt gebruikt, kunt u een bepaalde geur waarnemen. Dit is normaal. De beschermende olie die tijdens de productie op het element is gebruikt, zal er bij het eerste gebruik afbranden. Laat het toestel in een open omgeving opwarmen en de geur zal na korte tijd verdwijnen.
3. Zorg ervoor dat u niet hetzelfde stopcontact gebruikt als andere apparaten met een hoog vermogen om zodoende overbelasting te voorkomen.
4. Steek de stekker van het apparaat in een geschikt stopcontact. Zet het apparaat aan door de aan/uit-schakelaar op stand "I" te zetten. U hoort een pieptoon. Het apparaat is standby, geeft de kamertemperatuur aan en het controlelampje van de WiFi-link gaat branden.
5. Als u op de aan/uit-knop "⏻" drukt, wordt de intelligente infraroodstraler gestart, de kamertemperatuur wordt weergegeven, de intelligente infraroodstraler begint met verwarmen, de indicator "3" van de verwarmingspijp knippert.
6. Druk op de insteltoets "SET" om de temperatuur in te stellen, druk op de omhoog-toets "▲" of omlaag toets "▼" om de temperatuur met 1 °C te verhogen of te verlagen, tussen 5 °C en 45 °C. De bijbehorende temperatuurwaarde wordt op de digitale display weergegeven. De ingestelde temperatuur wordt zonder enige andere handeling na 5 seconden geactiveerd, waarna de digitale display de omgevingstemperatuur weergeeft.. Het apparaat zal automatisch uw ingestelde temperatuur handhaven, waarbij het werkklampje aan en uit zal gaan. Het apparaat stopt met werken wanneer de omgevingstemperatuur 3 °C hoger is dan de ingestelde temperatuur en hervat zijn

werk wanneer de omgevingstemperatuur 1 °C lager is dan de ingestelde temperatuur.



7. Druk tweemaal achter elkaar op de “**SET**” toets om de tijd in te stellen, druk op de omhoog “**^**” of omlaag “**v**” om de tijd met 1 uur te verhogen of te verlagen, binnen 24 uur. De corresponderende timerwaarde zal op het digitale display worden getoond. De ingestelde timer zal zonder enige andere handeling binnen 5 seconden worden geactiveerd en vervolgens zal het digitale display de omgevingstemperatuur terug tonen.
8. In normaal bedrijf, druk eerst op de schakelaarknop “**SWITCH**”, druk vervolgens binnen 5 seconden op de aan/uit-knop “**⏻**” within 5 seconds. Het digitale display toont nu het kinderslot-icoon “**[ ]**”. In deze stand worden alle functies vergrendeld, het indrukken van knoppen zal niets doen. Ontgrendelmethode: druk op de schakelaarknop “**SWITCH**”, druk vervolgens binnen 5 seconden op de aan/uit-knop “**⏻**” om het apparaat te ontgrendelen.
9. In normaal bedrijf, druk eerst op de schakelaarknop “**SWITCH**”, druk vervolgens binnen 5 seconden op de hoog/laag-schakelaar “**il**” en de omlaag-knop “**v**” om over te schakelen naar de Fahrenheit-temperatuur, en het symbool “**°F**” in de Fahrenheit-temperatuureenheid zal oplichten.
10. In normaal bedrijf, druk op de hoog/laag-schakelaar “**il**” om het uitgangsvermogen te kiezen. Wanneer het apparaat op de lage stand staat, brandt de “**☀**” knop. Wanneer het apparaat op de hoge stand staat, brandt de “**☀**” knop.
11. a. In normaal bedrijf, druk op de weergaveknop “**DISPLAY**”. Het display geeft alleen weer of het apparaat op de lage stand “**☀**” of op de hoge stand “**☀**” staat. Als u nogmaals op deze toets drukt, wordt het apparaat ingeschakeld.  
b. In de stand-by modus, druk op de display schakelknop “**DISPLAY**” zonder enige weergave, druk nogmaals om te openen.
12. Na gebruik, druk op de “**⏻**” toets op de afstandsbediening en het apparaat komt in stand-by. Zet de aan/uit-schakelaar op stand “**⦿**” en haal de stekker uit het stopcontact.

## INSTALLATIEHANDLEIDING

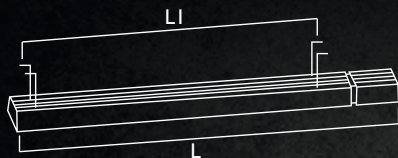

Model	L(mm)	LI(mm)
52020	940	707
52021	1240	1007
52022	1540	1307
52023	1840	1607



A



B

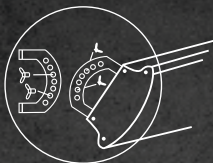

C

Stap een: gebruik de schroeven om twee frames bovenop het apparaat te monteren, zoals getoond in figuur A

Stap twee: gebruik de schroeven om de twee vaste frames aan de muur of het plafond te monteren, zoals getoond in figuur B

Stap drie: bevestig het apparaat met een schroef, zoals getoond in figuur C



Plafondinstallatie: de afstand van de wand tot de elektrische apparaten moet 200 mm bedragen, zoals aangegeven in figuur 1



②

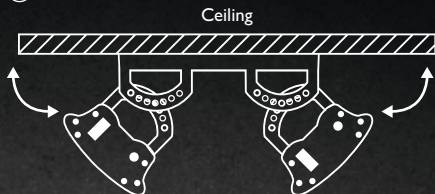

(Reserveonderdelen moeten apart worden gekocht)

Montage van twee hangende apparaten aan plafond: twee elektrische apparaten worden met elkaar verbonden door middel van een verbindingsframe dat aan het plafond wordt bevestigd, zie figuur 2

③

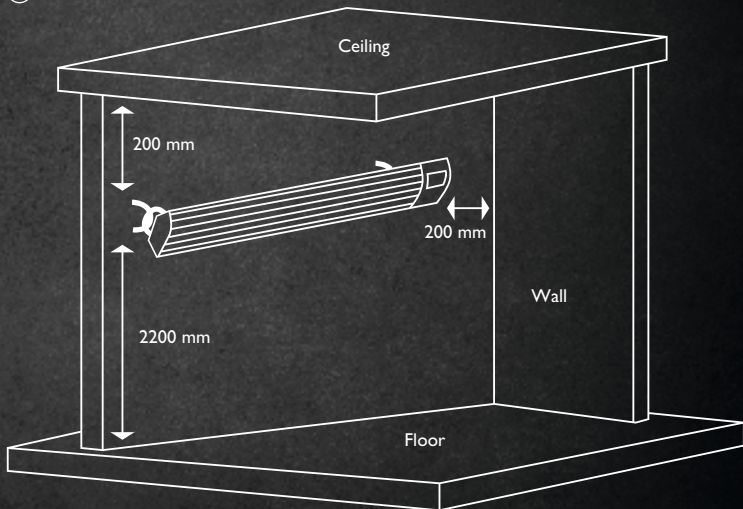

Montage aan wand: hoogte vanaf de vloer ten minste 2200 mm, ten opzichte van het plafond moet er 200 mm overblijven, zoals aangegeven in figuur 3



## WAARSCHUWING

1. Maak het verwarmingstoestel goed vast aan de muur.
2. Het verwarmingstoestel dient zo geïnstalleerd te worden dat de bedieningselementen niet aangeraakt kunnen worden door een persoon die een bad of douche gebruikt.
3. Raadpleeg een gekwalificeerde elektricien of onderhoudsmonteur indien het netsnoer beschadigd is.
4. Berg het verwarmingstoestel altijd op wanneer het niet in gebruik is.
5. Zorg ervoor dat het verwarmingstoestel afgekoeld is alvorens het op te bergen.
6. Gebruik het verwarmingselement niet zonder toezicht in een woonruimte waar mindervalide personen wonen.
7. Zorg ervoor dat het verwarmingstoestel op enige afstand staat van andere meubels of apparaten, om gevaar te voorkomen.

Indien een vast toestel niet is voorzien van een aansluitsnoer en een stekker, of van andere middelen om het toestel van het elektriciteitsnet los te koppelen door middel van een contactscheiding tussen de polen bij overspanning in de zin van categorie III, moet in de gebruiksaanwijzing worden vermeld dat er (in overeenstemming met de bedravingsvoorschriften) middelen moeten worden opgenomen in de vaste bedrading waarmee het toestel van het elektriciteitsnet losgekoppeld kan worden. (geschikt voor 52023).

Gooi elektrische apparaten niet weg als ongesorteerd gemeentelijk afval, maar gebruik aparte inzamelingsvoorzieningen. Neem contact op met uw gemeente voor informatie over de beschikbare inzamelingsystemen. Als elektrische apparaten op stortplaatsen worden gedumpt, kunnen gevaarlijke stoffen in het grondwater lekken en in de voedselketen terechtkomen, wat schadelijk kan zijn voor uw gezondheid en welzijn. Als u oude apparaten vervangt door nieuwe, is de winkelier wettelijk verplicht om uw oude apparaat terug te nemen voor afvalverwijdering.

De batterijen bevatten materialen die schadelijk zijn voor het milieu; ze moeten uit het toestel worden verwijderd voordat het apparaat wordt weggegooid en moeten zelf op een veilige manier ingeleverd worden.



Op de verpakking staat een S/N code. Wij adviseren om de verpakking of in ieder geval de code te bewaren. Aan de hand van dit nummer weten wij wanneer deze i-Red heater is geproduceerd en kunnen wij u bij eventuele ongemakken beter van dienst zijn.



## BEFORE THE FIRST USE

Read and follow all the instructions in this "USE AND CARE" even if you feel you are familiar with the product and find a place to keep it handy for future reference.

For your convenience record the complete model number (located on the product card) and the date you received the product together with your purchase receipt and warranty and service information. Retain in the event that warranty service is required.

Noted: The rating of this product which marked on the product brand card is based on the specific loading tests. Normal use or the use of other recommended attachments may draw different.

NOTE: When the heater is first used you may detect some smell and smog, this is normal. When new the protective oils used on the element during production will burn off on first use. Allow the appliance to heat up in an open environment and the smell will disappear over a short period.

## IMPORTANT SAFEGUARDS

When using any electrical product, basic safety precautions should always be followed, including the following:

Warning: to reduce the fire risk, electrical shock or injury to persons or property:

1. Read all instruction carefully before using the product, and keep them for future reference.
2. Use only the voltage specified on the rating plate of the heater
3. Do not cover the grilles, block entry or exhaust of airflow by placing appliance against any surface. keep all object at least 1 meter from the front, side and rear of appliance.
4. Do not place the product close to a radiant heat source.
5. Do not using in areas where near the gasoline, paint or other flammable liquids are used or stored.
6. When the heater on the working sate. To avoid burns, do not let bare skin touch the hot surface. Switch off and let cooling before moving.
7. Do not immerse in liquid or allow running into the interior of the heater, as this could create an electrical shock hazard.
8. Do not operate any appliance with a damaged cord, plug or after the appliance malfunctions or has been dropped or damaged in any manner. Return to the qualified electrical person for examination, electrical or mechanical adjustment, service or repair.
9. Do not touch the appliance with wet hands
10. The most common cause of overheating is deposits of dust or fluff in the heater. Ensure these deposits are removed regularly by unplugging the heater and vacuum cleaning air vents and grilles
11. Do not use this product in a window because rain may cause electric shock.
12. Do not use a abrasive cleaning appliance. Clean with a damp cloth (not wet) rinsed in to soapy water only. always remove plug from the mains suppl before cleaning.
13. Do not connect the appliance to the mains voltage until completely installation and adjusted.

14. Do not use the product in the immediate surrounds of a bath, a shower or a swimming pool or other liquids.
15. Switch off and let surface cooling before moving.
16. Do not dish up the power cord when operate this heater, which could be sufficient to become a hazard.
17. Using extension cord with this product is not recommended.
18. Be ensure not connect the power cord when not operating the heater.
19. Do not allow cord to come in contact with heated surface during operation
20. Do not run cord under the place where people walking usually. To avoid heater tripping or people fall.
21. Do not twist, kink or warp the cord around the heater, as this may cause the insulation to waken and split. Always ensure that all cord has been removed from any cord storage area.
22. Do not store heater while it is still hot.
23. Do not use this appliance with another programmer, timer or any other device that switches the heater on automatically, since a fire risk exists if the heater is covered or positioned in incorrectly.
24. All cover of this appliance is intended to protect direct access to the heating elements and must be in place when the appliance is in working state.
25. Use this product based on the described in this manual. Any other use is not recommended by the manufacture and may cause fire, electric shock or injury.
26. This appliance is not intended for use by persons (including children)with reduced physical,sensory or mental capabilities, or lack of experience and knowledge ,unless they have been given supervision or instruction concerning use of the appliance by a person responsible for their safety. Children should be supervised to ensure that they do not play with the appliance.
27. This appliance can used by children aged from 8 years and above and persons with reduced physical, sensory or mental capabilities or lack of experience and knowledge if they have been given supervision or instruction concerning use of the appliance in a safe way and understand the hazards involved. Children shall not play with the appliance. Cleaning and user maintenance shall not be made by children without supervision.
28. Keep children under the age of 8 years away from this device. Children under 18 years of age should be near the device only under adult supervision. Use of the item only by persons 18 years of age or older.
29. CAUTION Some parts of this product can become very hot and cause burns. Particular attention has to be given where children and vulnerable people are present.
30. The installation instructions for heaters for mounting at high level shall state that the heater must be installed at least 1,8 m above the floor.
31. If the supply cord is damaged, it must be replaced by the manufacturer, its service agent or similarly qualified persons in order to avoid a hazard.
32. This heater is not suitable to be used on long pile carpets or flokati rugs.



## PRODUCT INSTRUCTION



## PRODUCT SIZE

Model	Voltage	Frequency	Power	Length (mm)	Wide (mm)	High (mm)
52020	220-240V	50/60Hz	1200W	900	150	65
52021	220-240V	50/60Hz	1800W	1200	150	65
52022	220-240V	50/60Hz	2400W	1500	150	65
52023	220-240V	50/60Hz	3000W	1800	150	65

## CIRCUIT DIAGRAM

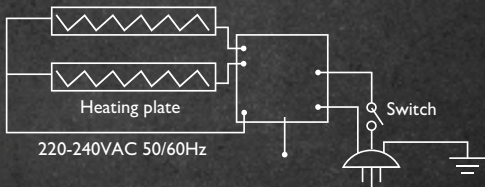

## PRODUCT CONTROL PANEL

1. On/Off button
2. Adjustment button
3. High/Low switch button
4. Switch button
5. Set button
6. Display button

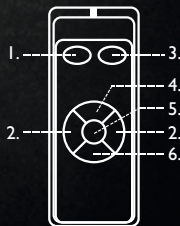



## OPERATION GUIDE

1. This appliance is equipped with a remote control for operation. One piece of CR2032 battery should be used for it.
2. When the heater is firstly used you may detect some smell and smog. This is normal. The protective oils used on the element during production will burn off at the first use. Allow the appliance to heat up in an open environment and the smell will disappear over a short period of time.
3. Be sure not to use the same socket with other high-power appliance to avoid overloading.
4. Plug in the appliance into an appropriate electrical outlet. Turn on the appliance by pressing the power switch to position "I". A beep sound will be heard. The appliance is standby with ,shows room temperature and the WIFI link indicator lights up.
5. Press the power switch button "⏻" will open the smart far infrared radiant heater, will display the room temperature, intelligent far infrared radiant heater start heating, heating pipe work indicator "3" flashes.
6. Press the set button "SET" to set the temperature, press the up button "▲" or down button "▼" to increase or decrease 1°C, between 5°C to 45°C. The corresponding temperature value will be shown on the digital display. The set temperature will be activated in 5 seconds without any other operation and then the digital display will show back the ambient temperature. The appliance will automatically maintain your setting temperature with the working light on and off. The unit will stop working when the ambient temperature is above the setting temperature by 3°C and resume work when the ambient temperature is below the setting temperature by 1°C
7. Press the "SET" button twice in succession to set the time, press the up button "▲" or down button "▼" increase or decrease 1 hour, within 24 hours. The corresponding timer value will be shown on the digital display .The set timer will be activated in 5 seconds without any other operation and then the digital display will show back the ambient temperature.
8. In normal operation, first press the switch button "SWITCH" ,then press the power switch button "⏻" within 5 seconds, the digital display shows the child lock icon "[ ]",all the functions will be locked, press any key is invalid. Unlock method: press the switch button "SWITCH",then press the power switch button "⏻" within 5 seconds to unlock.
9. In normal work, press the switch button "SWITCH" press the up/down switch button "↑" and the down button "▼" in 5 seconds to switch to the Fahrenheit temperature, and the symbol "°F" in the Fahrenheit temperature unit lights up.
10. In normal work, press the High and Low switch button "H/L" ,you can choose the output power, when Low grade working, the Low-grade working indicator symbol "☀" lit,when high working,the High-grade working indicator symbol "☀" lit.
11. a. In normal operation, press the switch button "DISPLAY". the display shows only the Low-level working indicator "☀" or the High-grade working indicator "☀" When pressed again, it will be turned on.  
b. In the standby mode, press the display switch button "DISPLAY" display without any display, press again to open.
12. After use, press the button "⏻" on the remote control and the appliance will be in standby. Press the power switch to position "O" and unplug the appliance.

## INSTALLATION GUIDE

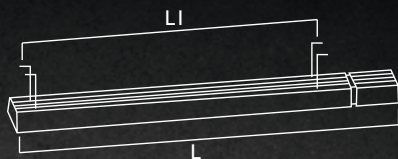

Model	L(mm)	LI(mm)
52020	940	707
52021	1240	1007
52022	1540	1307
52023	1840	1607



A



B

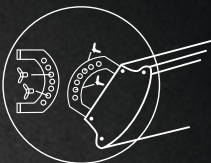

C

Step one: use the screws to install two of the fixed frame to the machine above, as shown in figure A

Step two: use the screws to install two of the fixed frame on the wall or ceiling, as shown in Figure B

Step three: connect the machine with a screw, as shown in figure C



Ceiling installation: the distance from the wall of the electrical appliances to 200mm, as shown in Figure I

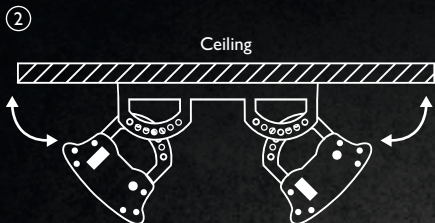

(Spare parts need to buy separately)

Double hanging ceiling installation: two electrical appliances are connected through a connecting frame is installed on the ceiling, shown in Figure 2

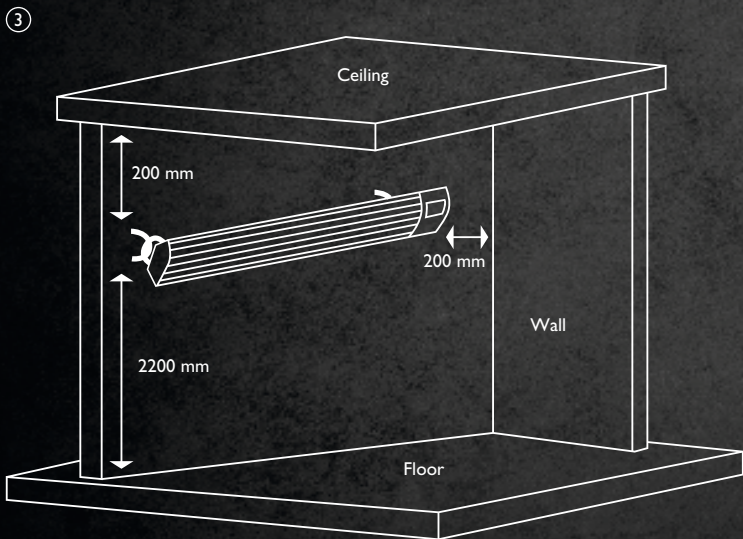

Wall mounted appliances: height from the ground at least 2200mm, from the height of the ceiling is 200mm, as shown in Figure 3

## WARNING

1. Fixing the heater rightly on the wall.
2. The heater is to be installed so that the controls cannot be touched by a person who using a bath or shower.
3. Consult a qualified electrician or service technician if the power cord is damaged.
4. Always store the heater when not in use.
5. Make sure the heater has cooled down before store it away.
6. Do not use the heater in infirm person living room without supervision.
7. Ensure the heater keep certain distance against other furniture or appliances, to avoid a hazard.

If a stationary appliance is not fitted with a supply cord and a plug, or with other means for disconnection from the supply mains having a contact separation in all poles that provide full disconnection under overvoltage category III conditions, the instructions shall state that means for disconnection must be incorporated in the fixed wiring in accordance with the wiring rules. (suitable for 52023).

Do not dispose of electrical appliances as unsorted municipal waste, use separate collection facilities. Contact your local government for information regarding the collection systems available. If electrical appliances are disposed of in landfills or dumps, hazardous substances can leak into the groundwater and get into the food chain, damaging your health and well-being. When replacing old appliances with new ones, the retailer is legally obligated to take back your old appliance for disposal at least for free of charge.

The batteries contain materials, which are hazardous to the environment; they must be removed from the appliance before it is scrapped and that they are disposed of safely.



There is an S/N code on the packaging. We advise you to keep the packaging or at least the code. By means of this number we know when this i-Red heater was produced and we can serve you better in case of any inconvenience.







## VOR DER ERSTEN INBETRIEBNAHME

Lesen und befolgen Sie alle Anweisungen in dieser „Bedienungs- und Pflegeanleitung“, selbst wenn Sie das Gefühl haben, mit dem Produkt vertraut zu sein, und verstauen Sie sie so, dass Sie später noch Dinge nachschauen können.

Notieren Sie sich der Einfachheit halber die vollständige Modellnummer (sie befindet sich auf der Produktkarte) sowie das Datum, an dem Sie das Produkt erhalten haben, und heben Sie Kaufbeleg, Garantieschein und Serviceinformationen auf für den Fall, dass Sie Garantieleistungen in Anspruch nehmen möchten.

Beachten Sie: Der auf der Markenproduktkarte angegebene Betriebswert dieses Produkts basiert auf speziellen Belastungstests. Normaler Gebrauch oder die Verwendung anderer empfohlener Zubehörteile können sich auf den Verbrauch auswirken.

**HINWEIS:** Bei der ersten Inbetriebnahme des Heizkörpers kann es zu Geruchs- und Rauchentwicklung kommen. Das ist normal. Die auf dem neuen Element befindlichen Schutzzöle brennen bei der ersten Inbetriebnahme ab. Lassen Sie das Gerät sich an der frischen Luft erhitzen, dann verschwindet der Geruch nach kurzer Zeit wieder.

## WICHTIGE SICHERHEITSVORKEHRUNGEN

Im Umgang mit Elektrogeräten müssen grundlegende Sicherheitsmaßnahmen stets eingehalten werden, darunter folgende:

**Warnung:** Zur Vermeidung von Feuer, Stromschlägen, Verletzungen und Sachschäden:

1. Lesen Sie sich vor Inbetriebnahme des Produkts die ganze Anleitung sorgfältig durch und heben Sie sie auf, um Dinge erneut nachschlagen zu können.
2. Verwenden Sie ausschließlich die auf dem Typenschild der Heizung angegebene Netzspannung
3. Verdecken Sie nie die Gitter und blockieren Sie weder Ein- noch Auslass des Luftstroms, indem Sie das Gerät zu dicht neben einer Fläche platzieren. Sämtliche Gegenstände sollten mindestens 1 Meter von der Vorderseite und den Seiten des Geräts entfernt sein.
4. Platzieren Sie das Gerät nicht in der Nähe von Wärmequellen.
5. Verwenden Sie es nicht in der Nähe von Orten, an denen Benzin, Farbe oder sonstige brennbare Flüssigkeiten verwendet oder gelagert werden.
6. Um Verbrennungen zu vermeiden, sollten Sie die heiße Oberfläche nicht mit der bloßen Haut berühren, wenn der Heizkörper in Betrieb ist. Schalten Sie ihn aus und lassen Sie ihn abkühlen, bevor Sie ihn bewegen.
7. Tauchen Sie ihn nicht unter und lassen Sie keine Flüssigkeiten ins Innere des Heizkörpers gelangen, da dadurch die Gefahr von Stromschlägen entsteht.
8. Benutzen Sie nie Geräte mit beschädigtem Stromkabel, beschädigtem Stecker, einem Defekt oder die heruntergefallen sind oder sonstwie beschädigt wurden. Wenden Sie sich für Überprüfungen, elektrische oder mechanische Korrekturen, sowie Wartungen und Reparaturen an eine qualifizierte Elektrofachkraft.
9. Berühren Sie das Gerät nicht mit nassen Händen
10. Der häufigste Grund für Überhitzungen sind Staubablagerungen oder Fusseln im Heizkörper. Achten Sie darauf, diese Ablagerungen regelmäßig zu entfernen, indem Sie





den Stecker der Heizung ziehen und die Luftöffnungen und Gitter mit dem Staubsauger reinigen

11. Verwenden Sie dieses Produkt nicht in einem Fenster, da Regen Stromschläge hervorrufen kann.
12. Verwenden Sie kein grobes Reinigungsgerät. Die Reinigung sollte ausschließlich mit einem feuchten (nicht nassen) Lappen erfolgen, der nur kurz in Seifenwasser getaucht wurde. Trennen Sie vor dem Reinigen stets den Stecker vom Stromnetz.
13. Schließen Sie das Gerät nicht an das Stromnetz an, bevor die Montage und Ausrichtung abgeschlossen sind.
14. Verwenden Sie das Produkt nicht in unmittelbarer Nähe einer Badewanne, einer Dusche, eines Schwimmbeckens oder sonstiger Flüssigkeiten.
15. Vor dem Bewegen abschalten und die Oberfläche abkühlen lassen.
16. Stellen Sie keine Gegenstände auf dem Stromkabel ab während die Heizung läuft, diese könnten zur Gefahr werden.
17. Von der Verwendung von Verlängerungskabeln zusammen mit diesem Produkt wird abgeraten.
18. Achten Sie darauf, den Heizkörper vom Stromnetz zu trennen, wenn er nicht in Betrieb ist.
19. Vermeiden Sie während des Betriebs Kontakt des Stromkabels mit der heißen Oberfläche
20. Verlegen sie das Stromkabel nicht dort, wo Leute häufig langgehen. So verhindern Sie, dass Leute stolpern und der Heizkörper umgestoßen wird.
21. Verdrehen, knicken und winden Sie das Stromkabel nicht um den Heizkörper, da dies die Isolierung schwächen und aufreißen kann. Achten Sie immer darauf, kein Kabel im Stauraum zurückbleibt.
22. Verstauen Sie den Heizkörper nicht, während er noch heiß ist.
23. Verwenden Sie dieses Gerät nicht mit anderen Programmen, Zeitschaltuhren oder sonstigen Geräten, die die Heizung automatisch einschalten, da Brandgefahr besteht, wenn der Heizkörper verdeckt oder falsch positioniert ist.
24. Sämtliche Abdeckungen dieses Geräts dienen dazu, die Heizelemente vor direktem Zugriff zu schützen, und müssen sich bei Betrieb des Geräts an Ort und Stelle befinden.
25. Benutzen Sie dieses Gerät wie in diesem Handbuch beschrieben. Der Hersteller rät von abweichenden Verwendungen ab, da diese Feuer, Stromschläge und Verletzungen verursachen könnten.
26. Dieses Gerät ist nicht für Personen (inklusive Kindern) mit verminderten körperlichen, sensorischen oder geistigen Fähigkeiten oder denen es an Erfahrung und Wissen fehlt geeignet, es sei denn, sie werden von einer für ihre Sicherheit verantwortlichen Person beaufsichtigt oder wurden in die Bedienung dieses Geräts eingewiesen. Kinder sollten beaufsichtigt werden, um sicherzustellen, dass sie nicht mit dem Gerät spielen.
27. Halten Sie Kinder unter 8 Jahren von diesem Gerät fern. Kinder unter 18 Jahren sollten sich nur unter Aufsicht von Erwachsenen in der Nähe des Geräts aufhalten. Dieses Gerät darf nur von Personen benutzt werden, die mindestens 18 Jahre alt sind.
28. **ACHTUNG:** Teile dieses Produkts können sehr heiß werden und Verbrennungen verursachen. Besondere Vorsicht ist bei Kindern und schutzbedürftigen Personen geboten.
29. Aus der Installationsanleitung zur Anbringung des Heizkörpers an Decken sollte hervorgehen, dass die Anbringung mindestens 1,8 m über dem Boden erfolgen muss.
30. Sollte das Stromkabel Beschädigungen aufweisen, muss es vom Hersteller, einem seiner

Dienstleister oder von gleichermaßen qualifizierten Personen ersetzt werden, um Gefahren zu vermeiden.

31. Der Heizkörper ist nicht zur Verwendung auf Florteppichen oder Flokatis geeignet.

## PRODUKTANLEITUNG

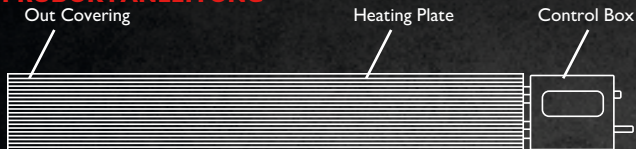

## PRODUKTMASSE

Model	Netzspannung	Frequenz	Leistung	Länge (mm)	Breite (mm)	Höhe (mm)
52020	220-240V	50/60Hz	1200W	900	150	65
52021	220-240V	50/60Hz	1800W	1200	150	65
52022	220-240V	50/60Hz	2400W	1500	150	65
52023	220-240V	50/60Hz	3000W	1800	150	65

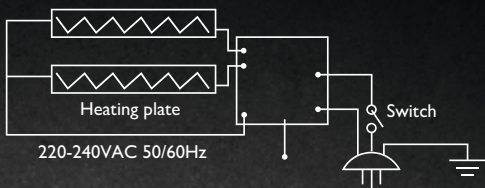

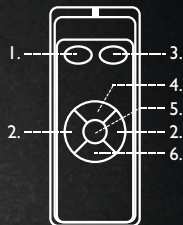

## PRODUKTBEDIENFELD

1. Ein-/Ausschalttaste
2. Anpassungstasten
3. Hoch-/Niedrig-Wechsel
4. Umschalttaste
5. Einstelltaste
6. Anzeigetaste



## BEDIENUNGSANLEITUNG

1. Dieses Gerät ist mit einer Fernbedienung ausgestattet. Diese wird mit einer CR2032-Batterie betrieben.
2. Bei der ersten Inbetriebnahme dieser Heizung kann es zu Geruchs- und Rauchentwicklung kommen. Das ist normal. Die bei der Herstellung auf dem Bauteil verwendeten Schutzöle brennen bei der ersten Inbetriebnahme ab. Lassen Sie das Gerät sich an der frischen Luft erhitzen, dann verschwindet der Geruch nach kurzer Zeit wieder.
3. Achten Sie darauf, die Steckdose nicht mit anderen Geräten mit hohem Verbrauch zu teilen, um eine Überlastung zu verhindern.
4. Schließen Sie das Gerät an eine geeignete Steckdose an. Schalten Sie das Gerät ein, indem Sie den Netzschalter auf „I“ umlegen. Ein Piepton erklingt. Das Gerät befindet sich jetzt im Standby-Modus und zeigt die Raumtemperatur an und die Wi-Fi-Verbindungsanzeige leuchtet auf.
5. Wenn Sie die Ein-/Ausschalttaste „“ drücken, öffnet sich der smarte Ferninfrarotstrahler, zeigt die Zimmertemperatur an und beginnt zu heizen, auf der Arbeitsanzeige des Heizrohrs leuchtet „3“ auf.
6. Drücken Sie die Einstelltaste „**SET**“, um die Temperatur festzulegen, drücken Sie die Anpassungstaste „“ oder „“, um die Temperatur um 1 °C zu erhöhen oder zu senken, zwischen 5 °C und 45 °C. Der entsprechende Wert wird dann auf der Digitalanzeige angezeigt. Die eingestellte Temperatur wird nach 5 Sekunden ohne weitere Eingabe aktiviert, die Digitalanzeige zeigt dann wieder die Umgebungstemperatur an. Das Gerät hält automatisch die eingestellte Temperatur aufrecht, mit ein- oder ausgeschalteter Arbeitsleuchte. Die Anlage hört auf zu arbeiten, wenn die Umgebungstemperatur um 3

- °C über der eingestellten Temperatur liegt, und nimmt die Arbeit wieder auf, wenn die Umgebungstemperatur um 1 °C unter der eingestellten Temperatur liegt.
7. Drücken Sie die Einstelltaste „**SET**“ zweimal hintereinander, um die Zeit einzustellen, drücken Sie die Anpassungstaste “^” oder “v”, um eine Stunde hinzuzufügen oder abzuziehen, von 24 Stunden. Der entsprechende Timer-Wert wird auf dem digitalen Display angezeigt. Der eingestellte Timer wird nach 5 Sekunden ohne weitere Eingabe aktiviert, die Digitalanzeige zeigt dann wieder die Umgebungstemperatur an.
  8. Wenn Sie im Normalbetrieb die Umschalttaste „**SWITCH**“ und dann innerhalb von 5 Sekunden die Ein-/Ausschalttaste “⏻” drücken, zeigt die Digitalanzeige das Kindersicherungssymbol „[ ]“ an. Dann sind alle Funktionen gesperrt, sämtliche Tasten sind deaktiviert. Sperrung aufheben: Drücken Sie die Umschalttaste „**SWITCH**“ und dann innerhalb von 5 Sekunden die Ein-/Ausschalttaste “⏻”, um die Sperrung aufzuheben.
  9. Drücken Sie im Normalbetrieb die Umschalttaste „**SWITCH**“ und dann innerhalb von 5 Sekunden die Hoch-/Niedrig-Taste “H” und dann innerhalb von 5 Sekunden die Anpassungstaste “v”, um die Temperatur auf Fahrenheit umzustellen. Es leuchtet dann das Symbol “°F” und die Temperatureinheit Fahrenheit auf.
  10. Drücken Sie im Normalbetrieb die Hoch-/Niedrig-Taste “H”, um die Ausgangsleistung festzulegen. Im Sparbetrieb leuchtet das Niedrig-Symbol “☀” auf, im Leistungsbetrieb das Hoch-Symbol “☀”.
  11. a. Wenn Sie im Normalbetrieb die Anzeigetaste „**DISPLAY**“ drücken, zeigt das Display lediglich das Symbol für Sparbetrieb “☀” oder Leistungsbetrieb “☀” an, bei nochmaligem Drücken schaltet es sich ein.  
b. Drücken Sie im Standby-Modus die Anzeigetaste „**DISPLAY**“ für das leere Display, und noch einmal zum Öffnen.
  12. Drücken sie nach der Benutzung die Ein-/Ausschalttaste “⏻” auf der Fernbedienung, sodass das Gerät in den Standby-Modus wechselt. Legen sie den Netzschalter um auf „O“ und ziehen Sie den Netzstecker.



## INSTALLATIONSANLEITUNG

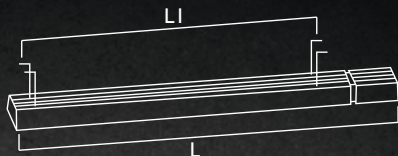

Model	L(mm)	LI(mm)
52020	940	707
52021	1240	1007
52022	1540	1307
52023	1840	1607



A



B



C

Schritt eins: Schrauben Sie zwei der Fixier-Bügel an obiger Maschine an, wie in Abbildung A gezeigt

Schritt zwei: Schrauben Sie zwei der Fixier-Bügel an der Wand oder Decke an, wie in Abbildung B gezeigt

Schritt drei: Verbinden sie die Maschine mit einer Schraube, wie in Abbildung C gezeigt



Deckenanbringung: Die Entfernung zwischen dem Elektrogerät und der Wand muss mindestens 200 mm betragen, wie in Abbildung I gezeigt



②

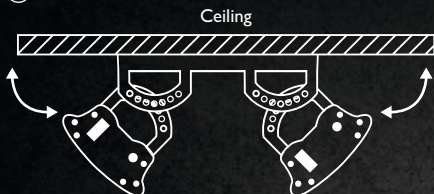

(Ersatzteile müssen separat gekauft werden)

Deckendoppelanbringung: Zwei der Elektrogeräte werden mithilfe eines verbindenden Rahmens an der Decke angebracht, wie in Abbildung 2 gezeigt

③

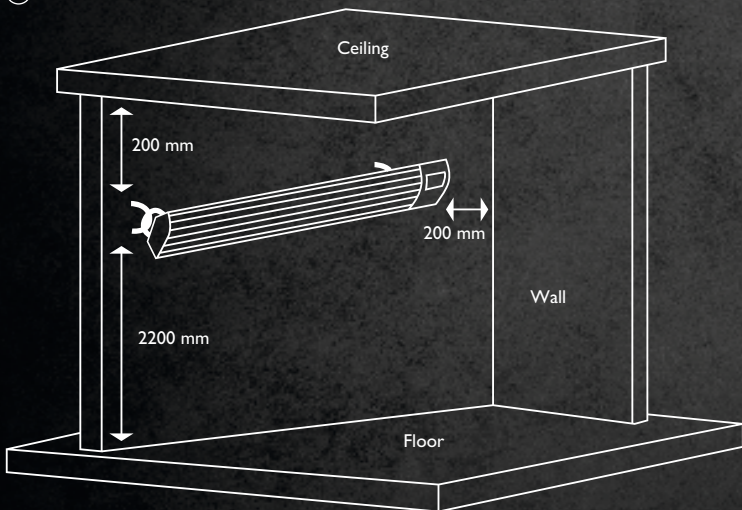

Wandanbringung: Der Abstand zum Boden muss mindestens 2200 mm betragen, der Abstand zur Decke 200 mm, wie in Abbildung 3 gezeigt

## ACHTUNG

1. Befestigen sie den Heizkörper ordentlich an der Wand.
2. Der Heizkörper muss so angebracht werden, dass ihn beim Duschen oder Baden niemand berühren kann.
3. Ziehen Sie einen qualifizierten Elektriker oder Servicetechniker hinzu, sollte das Stromkabel beschädigt werden.
4. Verstauen Sie den Heizkörper, wann immer Sie ihn nicht benutzen.
5. Stellen Sie sicher, dass sich der Heizkörper abgekühlt hat, bevor Sie ihn verstauen.
6. Verwenden Sie den Heizkörper nicht in den Wohnräumen unbeaufsichtigter gebrechlicher Menschen.
7. Achten Sie darauf, dass der Heizkörper einen gewissen Abstand zu anderen Möbeln und Geräten hat, um Gefahren zu vermeiden.



Sofern ein stationäres Gerät nicht mit Stromkabel und Stecker oder einer anderweitigen Möglichkeit ausgestattet ist, mittels Kontakttrennung alle Pole vom Stromnetz zu trennen und so eine komplette Trennung unter Bedingungen einer Überspannung der Kategorie III vorzunehmen, sieht die Anleitung vor, dass entsprechend der Verdrahtungsregeln eine Möglichkeit zur Trennung in die feste Verkabelung eingebaut werden muss (angemessen für 52023).

Elektrogeräte dürfen nicht im Hausmüll entsorgt werden, benutzen Sie stattdessen entsprechende Sammelstellen. Wenden Sie sich an Ihre Lokalverwaltung, um Informationen bezüglich der Abfallsammlung zu erhalten. Wenn Elektrogeräte auf Müllhalden oder Deponien landen, können schädliche Substanzen in das Grundwasser und von dort in die Nahrungskette gelangen, was sich negativ auf Ihre Gesundheit und Ihr Wohlbefinden auswirkt. Wenn Sie alte Geräte durch neue ersetzen, ist der Händler gesetzlich dazu verpflichtet, Ihr altes Gerät mindestens kostenlos zurückzunehmen und zu entsorgen.

Die Batterien enthalten Materialien, die umweltschädlich sind; sie müssen dem Gerät vor seiner Verschrottung entnommen und sicher entsorgt werden.



Auf der Verpackung befindet sich ein S/N-Code. Wir empfehlen Ihnen, die Verpackung oder zumindest den Code aufzubewahren. Anhand dieser Nummer wissen wir, wann dieses i-Red Heater produziert wird und können Ihnen im Falle von Störungen helfen.



Table for information requirements for electric local space heaters

Model identifier(s):		52020	52021	52022	52023	
Item	Symbol	Value				Unit
Heat output						
Nominal heat output	P <sub>nom</sub>	1.2	1.8	2.4	3.0	kW
Minimum heat output (indicative)	P <sub>min</sub>	0.6	0.9	1.2	1.5	kW
Maximum continuous heat output	P <sub>max</sub>	1.2	1.8	2.4	3.0	kW
Auxiliary electricity consumption						
At nominal heat output	e <sub>lmax</sub>	1.130	1.746	2.283	2.912	kW
At minimum heat output	e <sub>lmin</sub>	0.581	0.865	1.125	1.457	kW
In standby mode	e <sub>lSB</sub>	0.17	0.17	0.17	0.17	W
Item						Unit
Type of heat input, for electric local space heaters only (select one)						
Manual heat charge control with integrated thermostat						[no]
Manual heat charge control with room and/or outdoor temperature feedback						[no]
Electronic heat charge control with room and/or outdoor temperature feedback						[no]
Fan assisted heat output						[no]
Type of heat output/room temperature control (select one)						
Single stage heat output and no room temperature control						[no]
Two or more manual stages, no room temperature control						[no]
With mechanical thermostat room temperature control						[no]
With electronic room temperature control						[no]
Electronic room temperature control plus day timer						[yes]
Electronic room temperature control plus week timer						[no]
Other control options (multiple selections possible)						
Room temperature control, with presence detection						[no]
Room temperature control, with open window detection						[yes]
With distance control option						[no]
With adaptive start control						[no]
With working time limitation						[no]
With black bulb sensor						[yes]
Contact details:						
Remark: For electric local space heaters, the measured seasonal space heating energy efficiency $\eta_s$ cannot be worse than the declared value at the nominal heat output of the unit.						



Veel plezier met jouw VOLT! product.  
Voor meer VOLT! producten ga als een  
razende ridder naar onze website.

Have fun with your VOLT! product.  
For more VOLT! products go like a  
raging knight to our website.

Viel Spaß mit Ihrem VOLT! Produkt.  
Für mehr VOLT! Produkte gehen wie ein  
wütender Ritter zu unserer Website.

**[www.voltindustries.eu](http://www.voltindustries.eu)**





# VOLT!

H-E-A-T-E-R-Z



Edisonstraat 20, 7131 PB Lichtenvoorde (NL)  
0544 371 200 | [mail@voltindustries.nl](mailto:mail@voltindustries.nl) | [www.voltindustries.eu](http://www.voltindustries.eu)