



HANDLEIDING

KOELKAST & DIEPVRIES

Lees deze handleiding aandachtig door voordat u het apparaat gebruikt en houd deze te allen tijde binnen handbereik.

www.lg.com

Copyright © 2016-2020 LG Electronics Inc. Alle rechten voorbehouden.

INHOUDSOPGAVE

Deze handleiding kan afbeeldingen of inhoud bevatten die verschillen van het aangeschafte model.

Deze handleiding is onderhevig aan herziening door de fabrikant.

VEILIGHEIDSVOORSCHRIFTEN.....	3
BELANGRIJKE VEILIGHEIDSINSTRUCTIES	3
Verwijdering van uw oude apparaat	11
INSTALLATIE	12
Afmetingen en vrije ruimten.....	12
Omgevingstemperatuur	12
Voor de installatie	12
Het verwijderen van de deur.....	13
Het aanpassen van de hoogte van de deur.....	15
Aansluiten van de waterleiding (alleen voor modellen met wateraansluiting)	16
Het apparaat aansluiten	17
Het apparaat verplaatsen	17
GEBRUIK	18
Onderdelen en functies	18
Aanwijzingen voor het gebruik.....	22
Het bedieningspaneel gebruiken	24
De waterdispensertank (alleen modellen zonder wateraansluiting) gebruiken	25
Water- en ijsdispenser.....	27
Automatische ijsmaker	27
InstaView-functie (*)	29
Deur-op-deur (*)	29
Moist Balance Crisper groentelade, met Fresh Balancer (*)	30
Andere functies gebruiken.....	31
SMART FUNCTIES	32
LG ThinQ-applicatie.....	32
Smart Diagnosis	34
ONDERHOUD	35
Opmerkingen bij het reinigen.....	35
De condensorafdekkingreinigen	35
Pure N Fresh-filter vervangen (*).....	35
Het schoonmaken van het deurvak	36
Het schap reinigen.....	37
Het reinigen van de groentelade	37
Het reinigen van de waterdispenser	38
Vervangen van de waterfilter (alleen voor modellen met wateraansluiting)	38
PROBLEEMOPLOSSING.....	39

De volgende veiligheidsvoorschriften zijn bedoeld om onvoorziene risico's of schade door onveilig of verkeerd gebruik van het product te voorkomen.

De richtlijnen zijn onderverdeeld in 'WAARSCHUWING' en 'LET OP' zoals hieronder beschreven.

 Dit symbool wordt weergegeven om zaken en handelingen aan te geven die risico's kunnen veroorzaken. Lees het gedeelte met dit symbool zorgvuldig door en volg de instructies om risico's te vermijden.

WAARSCHUWING

Dit geeft aan dat het niet opvolgen van de instructies ernstig letsel of de dood tot gevolg kan hebben.

LET OP

Dit geeft aan dat het niet opvolgen van de instructies letsel of schade aan het product tot gevolg kan hebben.

BELANGRIJKE VEILIGHEIDSINSTRUCTIES

WAARSCHUWING

Volg om het risico op explosie, vuur, overlijden, elektrische schok, letsel of verbranding van personen tijdens het gebruik van dit product te verminderen de basisvoorzorgsmaatregelen, met inbegrip van de volgende, op:

Kinderen in het gezin

- Dit apparaat is niet bedoeld voor gebruik door personen (inclusief kinderen) met verminderde fysieke, zintuiglijke of mentale capaciteiten of een gebrek aan ervaring en kennis, tenzij ze met betrekking tot het gebruik van dit apparaat geïnstrueerd zijn door of onder toezicht zijn van een persoon die verantwoordelijk is voor hun veiligheid. Kinderen moeten onder toezicht gehouden worden om te garanderen dat ze niet met het apparaat spelen.
- Als het apparaat is uitgerust met een vergrendeling (alleen bepaalde modellen), moet u de sleutel buiten het bereik van kinderen bewaren.

Voor gebruik in Europa:

- Dit apparaat kan worden gebruikt door kinderen van 8 jaar en ouder en personen met verminderde lichamelijke, zintuiglijke of verstandelijke vermogens of gebrek aan ervaring en kennis, als ze onder toezicht staan of worden geïnstrueerd over het veilig gebruik van het apparaat en bijbehorende gevaren begrijpen. Kinderen mogen niet met het apparaat spelen. Reiniging en onderhoud door de gebruiker mogen niet worden uitgevoerd door kinderen zonder toezicht.
- Het is toegelaten voor kinderen van 3 tot 8 jaar oud koelapparaten te laden en te lossen.

Installatie

- Dit apparaat mag alleen worden vervoerd door twee of meer mensen die het apparaat veilig vasthouden.
- Zorg ervoor dat het stopcontact goed geaard is en dat de aardpen op het netsnoer niet is beschadigd of verwijderd wordt uit het stopcontact. Voor meer details over aarding informeer bij een LG Electronics-klanteninformatiecentrum.
- Dit apparaat is uitgerust met een voedingskabel met aardgeleiding en een aardstekker. De stekker moet in een passend stopcontact worden gestoken dat correct is geïnstalleerd en geaard volgens alle lokale wetten en verordeningen.
- Als de voedingskabel beschadigd is of de opening van het stopcontact los zit, sluit de stekker dan niet aan en neem contact op met een geautoriseerd servicecentrum.
- Sluit het apparaat niet aan op een meervoudige stopcontacten zonder voedingskabel (gemonteerd).
- Wijzig of verleng het netsnoer niet.
- Het apparaat moet worden aangesloten op een speciale elektriciteitsleiding met een aparte zekering.

- Gebruik geen meervoudige contactdoos die niet juist is geaard (draagbaar). Als u een juiste geaarde meervoudige contactdoos (draagbaar) gebruikt, gebruikt u een uitgang van de meervoudige contactdoos met de huidige capaciteit van de vermogenscode of hoger en gebruikt u de meervoudige contactdoos alleen voor dit apparaat.
- Installeer het apparaat op een plaats waar het gemakkelijk is om de stekker van het apparaat los te koppelen.
- Zorg ervoor dat de kabel vanaf de stekker niet omhoog wijst of dat het apparaat niet tegen de stekker leunt.
- Installeer het apparaat op een stevige en vlakke vloer.
- Installeer het apparaat niet op een vochtige en stoffige plek. Installeer of bewaar het apparaat niet buiten of in een gebied dat is onderworpen aan weersomstandigheden, zoals direct zonlicht, wind of regen of temperaturen onder het vriespunt.
- Plaats het apparaat niet in direct zonlicht of en stel het niet bloot aan de warmte van verwarmingstoestellen zoals ovens of kachels.
- Zorg ervoor dat u de achterkant van het apparaat niet blootstelt tijdens de installatie.
- Zorg ervoor dat u het apparaat niet laat vallen tijdens montage of demontage.
- Zorg ervoor dat de kabel niet doorgesproken of beschadigd wordt tijdens montage of demontage van de deur van het apparaat.
- Plaats geen stekkeradapter of andere accessoires op de stekker.

Gebruik

- Gebruik het apparaat niet voor andere doeleinden (opslag van medische of experimentele materialen of voor verzending) dan voor huishoudelijk gebruik voor opslag van voedsel.

- Trek de stekker uit het stopcontact tijdens hevig onweer of wanneer het apparaat langere tijd niet wordt gebruikt.
- Raak de stekker of apparaatknoppen niet aan met natte handen.
- Buig de voedingskabel niet overmatig en plaats er geen zware voorwerpen op.
- Als er water in de elektrische onderdelen van het apparaat dringt, trek dan de stekker uit het stopcontact en neem contact op met een LG Electronics-klanteninformatiecentrum.
- Plaats geen handen of metalen voorwerpen in het gebied waar koude lucht wordt afgegeven, in de behuizing of in de warmteafgevendende spiraal aan de achterkant.
- Oefen geen overmatige druk uit op de achterkant van het apparaat en stoot het niet.
- Zet geen dieren, zoals huisdieren, in het apparaat.
- Let bij het openen of sluiten van de deur van het apparaat op kinderen in de onmiddellijke omgeving. De deur kan tegen het lichaam van het kind slaan en letsel veroorzaken. Laat niet toe dat iemand aan de deuren hangt omdat de eenheid daardoor kan omvallen en dit ernstig letsel kan veroorzaken.
- Vermijd het gevaar van kinderen die vast komen te zitten in het apparaat. Een kind dat vastzit in het apparaat, kan stikken.
- Plaats geen zware of breekbare voorwerpen, reservoirs gevuld met vloeistof, brandbare stoffen, brandbare voorwerpen (zoals kaarsen, lampen, enz.) of verwarmingsapparaten (zoals kachels, verwarmingstoestellen, enz.) op het apparaat.
- In geval van een gaslek (isobutaan, propaan, aardgas, enz.) mag u het apparaat of de stekker niet aanraken en dient u de ruimte onmiddellijk goed te verluchten. Dit toestel maakt gebruik van koelgas (isobutaan, R600a). Hoewel er maar een kleine hoeveelheid gas wordt gebruikt, is het nog steeds brandbaar gas. Gaslekkage tijdens vervoer van het apparaat, installatie of gebruik kan brand, explosie of letsel veroorzaken als er vonken ontstaan.

- Gebruik of bewaar geen ontvlambare of brandbare stoffen (ether, benzeen, alcohol, chemische stoffen, LPG, brandbare spray, insecticide, luchtverfrisser, cosmetica, enz.) in de buurt van het apparaat.
- Trek onmiddellijk de stekker uit het stopcontact en neem contact op met het LG Electronics-klanteninformatiecentrum als u een vreemd geluid, een geur of rook waarneemt die van het apparaat af komen.
- Vul de ijsmaker of de waterdispensertank alleen met drinkwater.
- Breng geen schade toe aan het koelcircuit.
- Laat geen elektronisch apparaat (zoals verwarmingsapparaat en mobiele telefoon) in het apparaat achter tijdens gebruik.

Onderhoud

- Haal de stekker uit het stopcontact voordat u het apparaat schoonmaakt of de lamp aan de binnenkant (indien aanwezig) vervangt.
- Steek de stekker stevig in het stopcontact na het volledig verwijderen van al het vocht en stof.
- Haal de stekker nooit uit het apparaat door aan de voedingskabel te trekken. Grijp de stekker altijd stevig vast en trek hem recht uit het stopcontact.
- Spuit geen water of brandbare stoffen (tandpasta, alcohol, thinner, benzeen, brandbare vloeistof, schurende vloeistoffen, enz.) op de binnenkant of buitenkant van het apparaat om het te reinigen.
- Reinig het apparaat niet met borstels, doeken of sponzen met ruwe oppervlakken of die zijn gemaakt van metaal.
- Het product mag alleen worden gedemonteerd, gerepareerd of gewijzigd door een gekwalificeerde reparateur van een LG Electronics-servicecentrum. Neem contact op met een LG Electronics-klanteninformatiecentrum als u het apparaat naar een andere locatie verplaatst en installeert.

- Gebruik geen föhn om de binnenkant van het apparaat te drogen en plaats geen kaars binnenin om geuren te verwijderen.
- Gebruik geen mechanische apparaten of andere middelen om het ontdooien te versnellen.
- Sluit de watertoevoerleiding (alleen loodrechte modellen) alleen aan op een drinkwaterbron. Anders kunnen onzuiverheden in het water ziektes veroorzaken.

Verwijdering

- Wanneer u het apparaat weggooit, verwijder dan de deurafdichting maar laat de schappen en lades op hun plaats en houd kinderen uit de buurt van het apparaat.
- Gooi alle verpakkingsmaterialen (zoals vinyl en piepschuim) weg uit de buurt van kinderen. De verpakkingsmaterialen kunnen verstikking veroorzaken.

Technische veiligheid

- Zorg ervoor dat de ventilatieopeningen in het al dan niet ingebouwde toestel vrij blijven.
- Gebruik geen elektrische apparaten in de vakken waar voedsel wordt bewaard in het toestel, tenzij ze van het door de fabrikant aangeraden type zijn.
- Het in het toestel gebruikte koelende en isolerende spuitgas moet op een speciale manier worden verwerkt bij de afvalverwerking. Neem contact op met uw serviceleverancier of met een gelijkwaardig gekwalificeerde persoon voordat u het apparaat verwijdert.
- Het koelmiddel dat uit de pijpen lekt, kan ontvlammen of een explosie veroorzaken.
- De hoeveelheid koelmiddel in uw specifiek apparaat wordt weergegeven op het typeplaatje aan de binnenzijde van het apparaat.
- Start een toestel dat zichtbare schade vertoont, nooit op. Neem bij twijfel contact op met uw dealer.
- Dit apparaat is alleen bedoeld voor gebruik in huishoudelijke en soortgelijke toepassingen. Het mag niet worden gebruikt voor commerciële of cateringdoeleinden of in een mobiele toepassing, zoals een caravan of boot.

- Bewaar geen explosieve stoffen zoals spuitbussen met een brandbaar drijfgas in dit apparaat.

Risico van brand en brandbaar materiaal



Dit symbool wijst er u op de aanwezigheid van brandbaar materiaal dat kan ontsteken en brand veroorzaken als u niet voorzichtig bent.

- Dit apparaat bevat een kleine hoeveelheid isobutaan koelmiddel (R600a) dat echter ook erg brandbaar is. Ga voorzichtig te werk wanneer u het toestel vervoert en installeert en zorg ervoor dat er geen elementen van het koelcircuit worden beschadigd.
- Indien u een lek vaststelt, zorg er dan voor dat u geen open vuur maakt en vermijd andere mogelijke ontstekingsbronnen. Verlucht de ruimte waarin het apparaat staat gedurende enkele minuten. Om de vorming van een ontvlambaar gas-luchtmengsel te voorkomen als er een lek in het koelcircuit is, dient de grootte van de ruimte waarin het apparaat wordt gebruikt in overeenstemming te zijn met de hoeveelheid koelmiddel die wordt gebruikt. De ruimte moet 1m² groot zijn voor elke 8 g R600a koelmiddel in het apparaat.
- Wanneer u het apparaat plaatst, moet u erop letten dat het netsnoer niet geklemd of beschadigd wordt.
- Plaats geen meervoudige draagbare stopcontacten-stekkers of draagbare voedingen achter het apparaat.

LET OP

Volg om het risico op licht letsel aan personen, slechte werking of schade aan het product of eigendommen bij het gebruik van dit product te verlagen de algemene voorzorgsmaatregelen, met inbegrip van de volgende, op:

Installatie

- Het apparaat niet kantelen om het te trekken of te duwen bij transport.
- Zorg ervoor dat er geen lichaamsdeel, zoals een hand of voet, klem komt te zitten tijdens het verplaatsen van het apparaat.

Gebruik

- Raak bevroren voedsel of de metalen onderdelen in het vriesvak niet aan met natte of vochtige handen. Dit kan bevriezing veroorzaken.
- Plaats geen glazen houders, flessen of blikjes (vooral deze die koolzuurhoudende dranken bevatten) in het vriesvak of op schappen of in de ijsbak die wordt blootgesteld aan temperaturen onder het vriespunt.
- Het geharde glas aan de voorkant van de deur van het apparaat of de schappen kan door een schok worden beschadigd. Als deze zijn beschadigd, mag u ze niet met de handen aanraken.
- Plaats geen zware voorwerpen bovenop de binnendeur.
- Gebruik de binnendeur niet als een snijplank en zorg ervoor dat de deur niet bekrast raakt door een scher voorwerp, aangezien dit tot schade aan het apparaat kan leiden.
- Hang niet aan de apparaatdeur, opslagruimte, plank of koelkastdeur, en klim er niet op.
- Bewaar niet te veel waterflessen of waterreservoirs voor bijgerechten in de deurmanden.
- Voorkom dat dieren aan de voedingskabel of de waterslang knagen.
- De deur van het apparaat niet overmatig krachtig openen of sluiten.
- Als het scharnier van de deur van het product beschadigd is of niet goed functioneert, stop dan met het gebruik en neem contact op met het LG Electronics-servicecentrum.
- Reinig glazen schappen of afdekkingen niet met warm water als ze koud zijn.
- Eet nooit diepvriesproducten direct nadat ze uit de diepvries zijn gehaald.

- Steek uw handen niet in het mechanische deel van de automatische ijsmachine, zoals de ijsbak of de ijsdispenser.
- Gebruik geen dunne kristallen beker of porselein tijdens het aftappen.
- Verwijder niet de kap van de automatische ijsmachine. Het aanraken van de mechanische delen van de automatische ijsmachine kan leiden tot verwondingen.
- Zorg ervoor dat er geen hand of voet klem komt te zitten tijdens het openen en sluiten van de deur van het apparaat of van de binnendeur.
- Open de deur van het apparaat niet wanneer de deur aan de binnenkant open staat of open de deur aan de binnenkant niet wanneer de deur van het apparaat open staat. De deur aan de binnenkant kan tegen de rand van het apparaat botsen en beschadigd raken.

Onderhoud

- Plaats de schappen niet ondersteboven, omdat deze kunnen vallen.
- Om vorst uit het apparaat te verwijderen, kunt u contact opnemen met het LG Electronics-klanteninformatiecentrum.

Verwijdering van uw oude apparaat



- Dit symbool van de doorgekruiste vuilnisbak geeft aan dat afgedankte elektrische en elektronische producten (WEEE) afzonderlijk van het huishoudelijke afval moeten worden verwijderd.
- Oude elektrische producten kunnen gevaarlijke stoffen bevatten, dus een juiste verwijdering van uw oude apparaat helpt bij het voorkomen van mogelijke negatieve gevolgen voor het milieu en de volksgezondheid. Uw oude apparaat kan herbruikbare onderdelen bevatten die gebruikt zouden kunnen worden voor het repareren van andere producten, en andere waardevolle materialen die kunnen worden gerecycleerd voor het behoud van beperkte grondstoffen.
- U kunt uw apparaat meenemen naar de winkel waar u het product hebt gekocht, of u kunt contact opnemen met uw plaatselijke afvalinstantie voor de gegevens van uw dichtstbijzijnde geautoriseerde WEEE-verzamelpunt. Voor de meest geactualiseerde informatie voor uw land wordt verwezen naar www.lg.com/global/recycling

Afmetingen en vrije ruimten

Als het apparaat te dicht bij aangrenzende voorwerpen wordt geplaatst, kan dit leiden tot een lagere vriescapaciteit en verhoogde elektriciteitskosten. Laat bij het installeren van het apparaat een vrije ruimte van minimaal 50 mm tot elke aangrenzende muur.

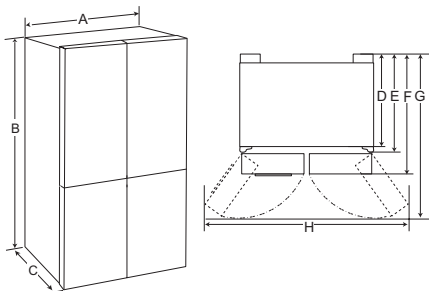

-	Type A (mm)	Type B (mm)
A	912	912
B	1790	1790
C	927	738
D	797	615
E	877	690
F	922	733
G	1384	1180
H	1713	1750

OPMERKING

- U kunt het apparaattype bepalen door naar het label in het apparaat te kijken.

Omgevingstemperatuur

Het apparaat is ontworpen om te werken binnen een beperkte omgevingstemperatuur, afhankelijk van de klimaatzone. Gebruik het apparaat niet bij een temperatuur die de limiet overschrijdt. De interne temperaturen kunnen worden beïnvloed door de locatie van het apparaat, de omgevingstemperatuur, het aantal keer dat de deur wordt geopend, enzovoort. De klimaatklasse bevindt zich op het typeplaatje.

Klimaatklasse	Omgevingstemperatuurbereik °C
SN (Zeer Gematigd)	+10 - +32
N (Gematigd)	+16 - +32
ST (Subtropisch)	+16 - +38
T (Tropisch)	+16 - +43 / +10 - +43*

*Australië, India, Kenia

OPMERKING

- De apparaten van SN tot T zijn bedoeld om te worden gebruikt bij een omgevingstemperatuur tussen 10 °C en 43 °C.

Voor de installatie

Accessoires

*1: Deze functie is enkel beschikbaar op sommige modellen.

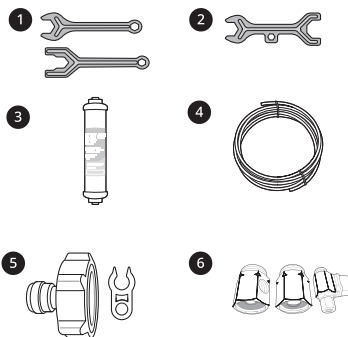

- 1 Moersleutel A*1
- 2 Moersleutel B*1
- 3 Waterfilter*1
- 4 Waterslang*1
- 5 Slangverbinding en clip*1
- 6 Slangverbinding en klep*1

Het verwijderen van de deur

Als uw voordeur te smal is om het apparaat te laten passeren, verwijdert u de apparaatdeuren en voert u het apparaat zijwaarts door de opening.

! WAARSCHUWING

- Trek de stekker uit het stopcontact of ontkoppel de stroomtoevoer op een ander manier voordat de installatie of onderhoud van het apparaat wordt uitgevoerd. Het negeren van deze instructies kan leiden tot de dood, brand of een elektrische schok.

De koelkastdeur verwijderen

- De lijn voor watertoevoer is aangesloten op het deel rechtsboven aan de achterkant van het apparaat. Verwijder de aangesloten waterslang door de kraag in de richting van de slangconnector te duwen.

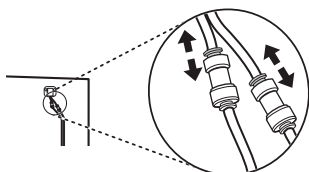

- Verwijder de schroef van het scharnierdeksel aan de bovenkant van het apparaat door het linksom te draaien.

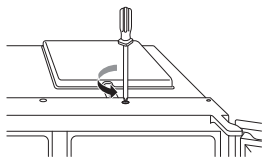

- Verwijder de watertoevoerleiding **1**. Koppel alle kabelbomen los **2**. Schroef de aardingsdraad **3** los.

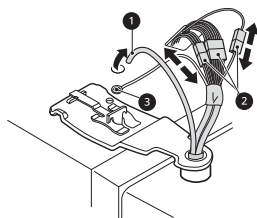

- Draai de hendel van de scharnier linksom **4**. Til het bovenste scharnier **5** uit de vergrendeling van de scharnierhendel **6**.

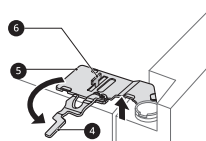

! LET OP

- Wanneer u het scharnier los heft van de schoot moet u ervoor zorgen dat de deur niet naar voren valt. Het wordt aanbevolen het verwijderen en opnieuw plaatsen van de deur met twee of meer mensen uit te voeren.

- Verwijder de deur door deze uit de onderste scharnierpen te tillen.

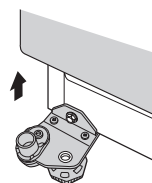

! LET OP

- Plaats de deur op een niet-kraassend oppervlak met de binnenkant naar boven gericht.

De deuren van de koelkast verwijderen

- Koppel alle kabelbomen los **1**.

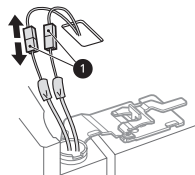

- 2** Draai de scharnierhendel rechtsom **2**. Til de bovenste scharnier **3** uit de vergrendeling van de scharnierhendel **4**.

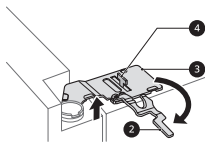

! LET OP

- Wanneer u het scharnier los heft van de schoot moet u ervoor zorgen dat de deur niet naar voren valt. Het wordt aanbevolen het verwijderen en opnieuw plaatsen van de deur met twee of meer mensen uit te voeren.

- 3** Verwijder de deur door deze uit de onderste scharniert te tillen.

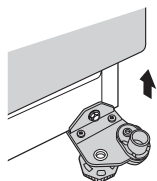

! LET OP

- Plaats de deur op een niet-kraassend oppervlak met de binnenkant naar boven gericht.

De deuren van de koelkast en diepvriezer opnieuw aanbrengen

Monteer in omgekeerde volgorde van verwijderen nadat het apparaat door alle toegangsdeuren is geleid.

! LET OP

- Installeer eerst de rechte koelkastdeur.

OPMERKING

- Demontage/Montage van de waterleidingen.

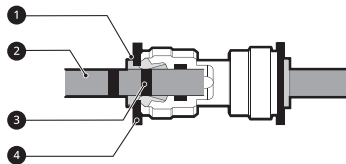

- 1** Klauwplaat **2** Watertoevoerleiding **3** Invoerlijn
4 Klem

- Voer de watertoevoerleiding zacht in tot slechts één van de invoerlijnen van de leiding zichtbaar is. Trek aan de lijn om zeker te zijn dat ze stevig is vastgemaakt.

Juist	
Niet juist	

- Als het uiteinde van de watertoevoerleiding beschadigd is, moet het worden bijgesneden om zeker te zijn dat het niet lekt wanneer het opnieuw wordt aangebracht.

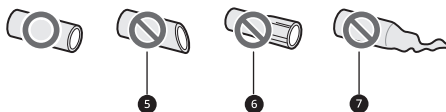

- **5** Niet recht **6** Beschadigd **7** Uitgerekt

Het aanpassen van de hoogte van de deur

Als de deur van het apparaat niet waterpas staat, pas het verschil in de hoogte van de deur van het apparaat dan aan met behulp van de volgende methode.

OPMERKING

- Omdat de scharnierpen eruit kan vallen, mag u de hoogte van de deur van het apparaat niet meer dan 5 mm aanpassen.

*Referentie

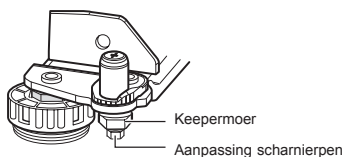

- 1 Draai de borgmoer rechtsom met de sleutel.



- 2 Pas het verschil in de hoogte van de deur van het apparaat aan door de aanpassingsscharnierpen rechtsom of linksom te draaien met een 8 mm-sleutel.



- 3 Draai de borgmoer vast door ze linksom te draaien.

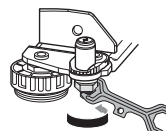

Als het onmogelijk is om de hoogte van de deur van het apparaat aan te passen door de bovenstaande werkwijze, niveleer de deur dan volgens de volgende richtlijnen.

Aansluiten van de waterleiding (alleen voor modellen met wateraansluiting)

Vereisten watertoevoer

Er is een koudwaterkraan met waterdruk tussen 138 kPa en 827 kPa (1,4~8,4 kgf/cm²) vereist om de waterdispenser te bedienen. Als de koelkast in een gebied met lage waterdruk (onder 138 kPa) is geïnstalleerd, kunt u een boosterpomp installeren om de lage druk te compenseren.

Als er een waterfiltratiesysteem met omgekeerde osmose is aangesloten op koud water, moet de waterdruk van het omgekeerde-osmosesysteem een minimum van 138 kPa tot 827 kPa (1,4~8,4 kgf/cm²) zijn.

⚠ WAARSCHUWING

- Trek de stekker van het apparaat uit het stopcontact voordat u de koelkast op de waterleiding aansluit. Als u dit niet doet, dan kan dit een elektrische schok veroorzaken.
- Sluit de waterleiding alleen aan op een koudwaterkraan. Als u dit niet doet, dan kan dit ervoor zorgen dat de waterfilter niet functioneert. Waterslag (water slaande in de leidingen van het huis) kan schade veroorzaken aan onderdelen van het apparaat en kan leiden tot lekkage of overstroming.
- Het aansluiten van de waterleiding mag alleen worden geïnstalleerd door een erkende loodgieter en in conform de lokale wet- en regelgeving met betrekking tot de waterkwaliteit.

OPMERKING

- Deze waterleidinginstallatie wordt niet gedekt door de garantie van het apparaat.

Aansluiten op het apparaat

- 1 Schroef de metalen kraagmoer met schroefdraad aan de achterkant van het apparaat los en plaats deze over een uiteinde van de waterslang.
- 2 Duw de waterslang stevig op de waterinlaatklep en draai de kraagmoer dicht.

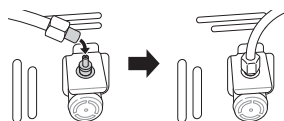

Aansluiten op de waterfilter

Er zijn twee soorten filters. De methoden van aansluiting zijn verschillend. De ene methode heeft een plasticmoerfitting met schroefdraad en de andere maakt gebruik van een zelfsluitende push-fitaansluiting. De filter is gemarkeerd met de richting van de waterstroom vanuit de kraan naar het apparaat.

<Moertype>

- 1 Schroef het verbindingsstuk met schroefdraad los en plaats dit over het uiteinde van de snede van de pijp van het apparaat. Duw de pijp over het uiteinde van de filter waarnaar de stroompijl wijst en draai het verbindingsstuk met schroefdraad vast.

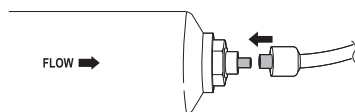

- 2 Herhaal dit aan de andere kant van de filter met de rest van de waterslang.

<Type Push fit Connector>

- 1 Duw de waterslang aangesloten van het apparaat stevig in het uiteinde met de pijl die naar buiten wijst. Duw de slang helemaal naar binnen (ong. 10~12 mm).

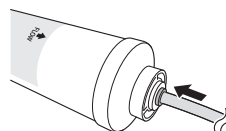

- 2 Monteer na het plaatsen van de slang in de filter, de vergrendelingsklem op zijn plaats onder de kraag die naar boven kan worden getrokken.

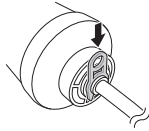

- 3 Herhaal dit aan de andere kant van de filter met de rest van de waterslang.

Aansluiten op de waterkraan

- 1 Duw de waterslang in het gat van de in de accessoires meegeleverde kraanaansluiting. De slang moet stevig worden vastgehouden, terwijl de aansluiting op de slang wordt geduwd.

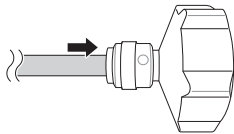

- 2 Zorg ervoor dat de rubberen ring binnen aan de binnenkant van de kraanaansluiting zit voordat u deze op de kraan schroeft.



Controleren van de wateraansluiting

- 1 Schakel de watertoevoer in en schakel het apparaat in. Controleer zorgvuldig alle aansluitingen op mogelijke lekkage als gevolg van slecht passende slangen.
- 2 Houd de **Water Filter**-knop gedurende 3 seconden ingedrukt. Dat stelt het pictogram voor vervanging filter opnieuw in. De nieuwe waterfilter is geactiveerd.
- 3 Plaats een kopje onder de waterdispenser om te controleren of water door het apparaat stroomt.

- 4 Controleer de en de koppelingen nogmaals op lekkage.

- 5 De waterfilter moet worden op een geschikte plaats worden gezet waar deze makkelijk te bereiken is in geval van vervangingen.

Het apparaat aansluiten

Nadat u de toepassing hebt geïnstalleerd, steekt u de stekker in het stopcontact.

OPMERKING

- Wacht na het aansluiten van het netsnoer (of de stekker) twee tot drie uur voordat u voedsel in het apparaat zet. Als u voedsel toevoegt voordat het apparaat volledig gekoeld is, kan het voedsel bederven.

Het apparaat verplaatsen

- 1 Haal al het voedsel uit het apparaat.
- 2 Haal de stekker uit het stopcontact, steek deze in en bevestig hem aan de daarvoor bestemde haak aan de achterkant of aan de bovenkant van het apparaat.
- 3 Maak onderdelen, zoals schappen, en de hendel van de deur goed vast met tape om te voorkomen dat deze vallen wanneer het apparaat wordt verplaatst.
- 4 Mocht u het apparaat verplaatsen, doe dit dan voorzichtig met meer dan twee mensen. Als men het apparaat over een lange afstand verplaatst, houd het apparaat dan gewoon rechtop en niet ondersteboven.
- 5 Nadat u het apparaat hebt geïnstalleerd, steekt u de stekker in het stopcontact om het apparaat in te schakelen.

Onderdelen en functies

Buitenkant

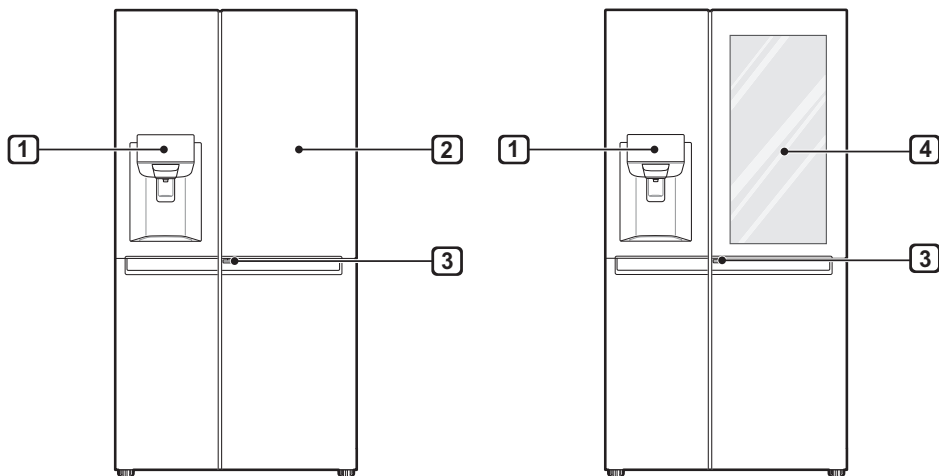

1 Bedieningspaneel

Om de diepvries- en koelkasttemperaturen in te stellen.

2 Deur-op-deur

De deur-op-deur is een dubbel gelaagd deursysteem. Ze kunnen afzonderlijk of samen met de hoofddeur worden geopend. U kunt gemakkelijk uw favoriete snacks of etenswaren vinden en bereiken.

3 Hendel binnendeur (*)

Deze hendel opent de deur-in-deur.

4 InstaView Deur-in-deur (*)

Het InstaView door-in-door-compartment maakt een gemakkelijke toegang tot vaak gebruikte voedingsmiddelen mogelijk.

OPMERKING

- (*) betekent dat deze functie afhankelijk is van het model dat aangeschaft is.
- Het uiterlijk van componenten van het apparaat kan per model verschillen.

Binnenkant

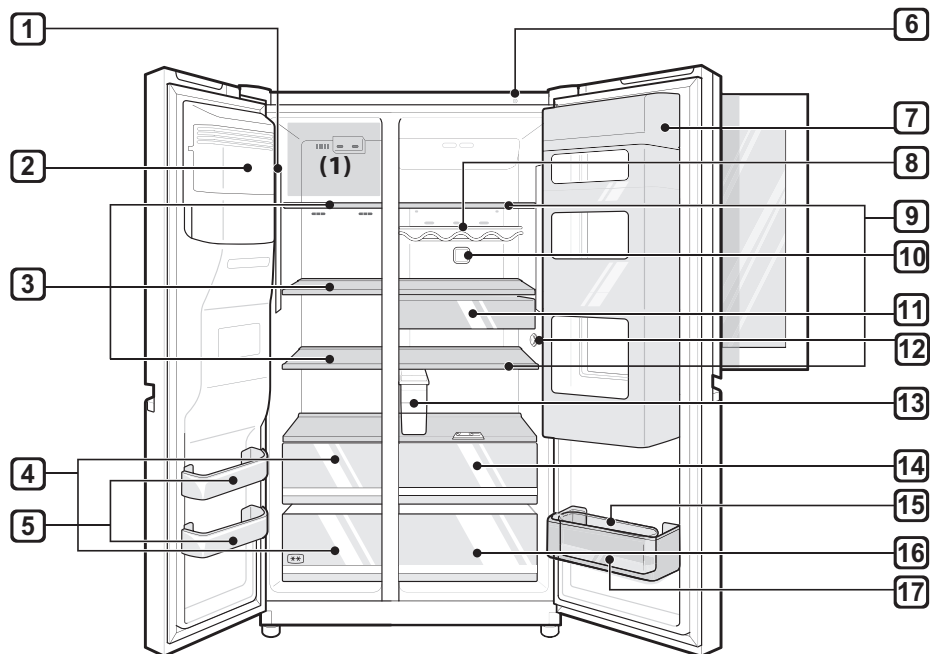
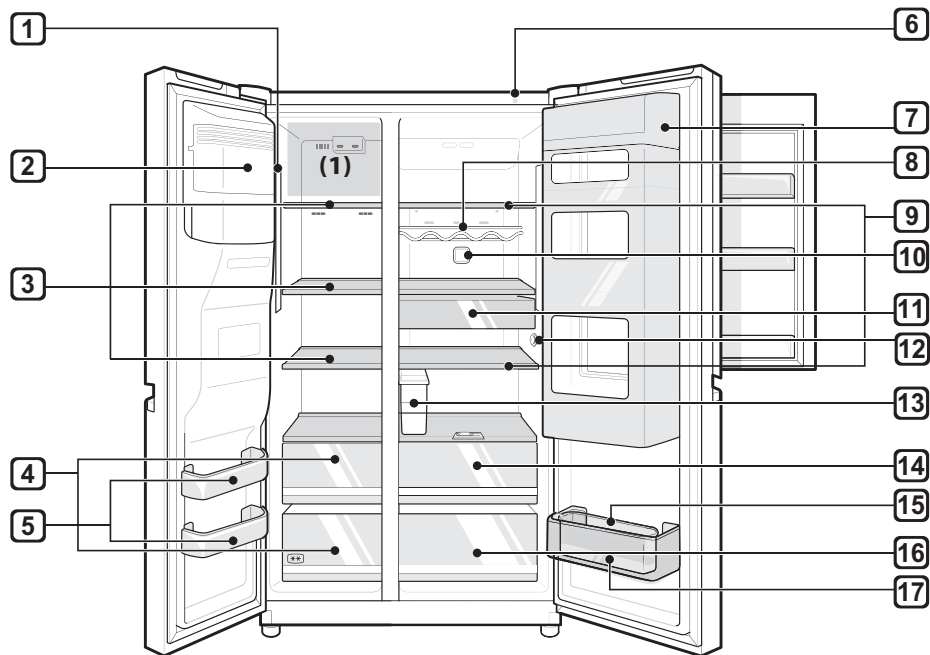

1 LED-lamp

De ledlampjes in het apparaat gaan branden wanneer u de deur opent.

2 Automatische ijsmaker (*)

Hier wordt automatisch ijs geproduceerd en opgeslagen.

3 Diepvriesschap (*)

Hier bewaart u bevroren voedsel zoals vlees, vis en ijs.

4 Diepvrieslade (*)

Dit is voor langdurige opslag van bevroren producten.

5 Diepvriesdeurvak

Dit is waar de kleine pakjes bevroren voedsel kunnen worden opgeslagen.

- Sla in deze vakken geen ijs of levensmiddelen op die voor een lange tijd moeten worden opgeslagen.

6 Smart Diagnosis Unit

Gebruik deze functie bij het contact opnemen met LG Electronics-klantenservicecenter om een nauwkeurige diagnose te kunnen maken wanneer het apparaat abnormaal werkt of wanneer er een storing optreedt.

7 Deur-op-deur (*)

Dit is waar de voedingsmiddelen die vaak worden gebruikt, zoals dranken en snacks, worden opgeslagen.

8 Flessenrek (*)

Hier worden grote flessen of drankverpakkingen bewaard.

⚠ LET OP

- Bewaar geen flessen of verpakkingen. De voorwerpen kunnen vallen en letsel veroorzaken of het apparaat beschadigen.

9 Schap koelkast

Hier worden gekoelde voedingsmiddelen en andere etenswaren of drinkwaren bewaard.

- De schaphoogte kan worden ingesteld door het schap in een andere gleuf met een verschillende hoogte te plaatsen
- Bewaar voeding met een hoger vochtgehalte vooraan in het schap.
- Het werkelijke aantal schappen kan verschillen afhankelijk van het model.

10 Pure N Fresh

- Met deze functie kunt u onaangename geuren in het koelvak verminderen en elimineren.

11 Snacklade (*)

Hier worden kleine verpakkingen van gekoelde voedingsmiddelen, drankjes en sauzen bewaard.

12 Temperatuursensor

Deze sensor detecteert de temperatuur van de koelkast.

- Houd een zekere afstand tussen de sensor en voedsel om nauwkeurig detecteren van de temperatuur te kunnen handhaven.

13 Waterdispensertank (*)

Hier wordt water voor de dispenser of de automatische ijsmaker opgeslagen. Het vereist handmatig navullen. (Alleen voor modellen zonder wateraansluiting)

14 Moist Balance Crisper groentelade, met Fresh Balancer (*)

Hierin worden fruit en groenten bewaard om hun versheid te helpen behouden door de vochtigheidsregelaar te verstellen.

- Gekoelde etenswaren en andere voedingswaren mogen boven op het groentevak worden bewaard.

15 Verplaatsbaar eierrekje (*)

Hier worden de eieren opgeslagen.

- U kunt dit verplaatsen naar en gebruiken op een gewenste positie. Echter niet gebruiken als ijsvak en plaats het niet in het bovenste schap of in de groentelade.

16 Groentelade

Hier worden groenten en fruit opgeslagen zo lang mogelijk vers te blijven.

- Het werkelijke aantal laden kan verschillen afhankelijk van het model.

17 Deurvak koelkast

Hier worden kleine verpakkingen met gekoelde voedingsmiddelen, drankjes en sauzen bewaard.

OPMERKING

- (*) betekent dat deze functie afhankelijk is van het model dat aangeschaft is.
- Het/de 2-sterrensectie (**✖✖**) vak of lade kan worden gebruikt om ijs en voedsel van -12 °C tot -18 °C voor korte perioden op te slaan.
- Het bovenschap van de diepvriezer (1) bereikt het snelst de ingestelde temperatuur.
- Compartimenten voor ingevroren etenswaren met twee sterren zijn geschikt voor het bewaren van vooraf ingevroren etenswaren, het opslaan of maken van ijs en het maken van ijsblokjes.
- Compartimenten met twee sterren zijn niet geschikt voor het invriezen van verse etenswaren.

Aanwijzingen voor het gebruik

- Gebruik de ijswaterdispensertank niet voor andere doeleinden dan voor drinkwater.
- Gebruikers moeten in gedachten houden dat er zich ijs kan vormen wanneer de deur volledig gesloten is, als de luchtvochtigheid hoog is tijdens de zomer, of als de diepvriesdeur vaak wordt geopend.
- Zorg dat er voldoende ruimte is tussen voedsel opgeslagen op de plank en het vak in de deur, zodat de deur volledig te sluiten is.
- Als de deur langdurig wordt geopend, kan dit een aanzienlijke temperatuurstijging veroorzaken in de compartimenten van het apparaat.
- Als het koelapparaat gedurende lange perioden leeg blijft, moet u het uitschakelen, ontdooien, reinigen, drogen en de deur geopend laten om schimmelvorming in het apparaat te voorkomen.

Suggestie voor energiebesparing

- Zorg dat er voldoende ruimte is tussen opgeslagen voedsel. Dit maakt het mogelijk dat koude lucht gelijkmatig wordt verspreid en dit verlaagt de elektriciteitsrekening.
- Berg warme maaltijden pas nadat deze zijn afgekoeld op om damp of ijsvorming te voorkomen.
- Zet bij het opslaan van voedsel in de diepvries de diepvriestemperatuur lager dan de temperatuur aangegeven op het voedsel.
- Leg het voedsel niet in de buurt van de temperatuursensor. Houd een afstand van minimaal 3 cm vanaf de sensor.
- Houd er rekening mee dat er maar een beperkte temperatuurstijging na ontdooiing is toegestaan volgens de specificaties van het apparaat. Wilt u de impact van de temperatuurstijging op het opgeslagen voedsel minimaliseren, verzegel of wikkel dan het opgeslagen voedsel in verschillende lagen.
- Het automatisch ontdooiingssysteem in het apparaat zorgt ervoor dat er in het vak geen ijs wordt opgebouwd onder normale gebruiksomstandigheden.

Voedsel efficiënt bewaren

- Bewaar bevroren of gekoeld voedsel in afgesloten verpakkingen.
- Controleer de vervaldatum en het etiket (bewaarinstructies) voordat u voedsel in het apparaat legt.
- Bewaar voedsel niet te lang (meer dan 4 weken) als het gemakkelijk bederft bij een lage temperatuur.
- Plaats het gekoelde of bevroren voedsel onmiddellijk na aankoop in respectievelijk de koelkast of de vriezer.
- Sla rauw vlees en vis op in geschikte containers in de koelkast zodat ze niet in contact komen met of druppen op andere etenswaren.
- Vermijd het opnieuw invriezen van voedsel dat volledig ontdooid is. Opnieuw invriezen van voedsel dat volledig gesmolten is, zal de smaak en voedingswaarde verlagen.
- Geen groenten in een krant wikkelen en opslaan. Gedrukt krantenmateriaal of andere vreemde stoffen kunnen afgeven op levensmiddelen.
- Stop niet teveel in het apparaat. Als het apparaat te vol zit kan de koude lucht niet goed circuleren.
- Als u een te lage temperatuur voor voedsel instelt, kan het bevroren. Stel geen temperatuur in onder diegene die vereist is om het voedsel correct te bewaren.
- Als er koelvakken in het apparaat aanwezig zijn, mag u geen groenten en fruit met een hoger vochtgehalte in de koelvakken bewaren, aangezien ze door de lagere temperatuur kunnen bevroren.

Maximale invriescapaciteit

- De Express Freeze-functie stelt de vriezer in op maximum capaciteit.
- Dit duurt meestal maximaal 24 uur en wordt automatisch uitgeschakeld.
- Als de maximum freezing capacity gebruikt gaat worden gebruikt moet Express Freeze eerst zeven uur actief zijn voordat er verse producten in het vriesvak kunnen worden geplaatst.

Maximale opslagcapaciteit

- Voor een betere luchtcirculatie plaatst u alle laden.
- Als er grote hoeveelheden voedsel moeten worden bewaard, moeten alle diepvriesladen uit het apparaat worden genomen en het voedsel moet rechtstreeks op de diepvriesschappen van het vriesvak worden gestapeld.

OPMERKING

- Haal eerst het voedsel uit de laden voordat u de laden uitneemt. Neem vervolgens het handvat van de laden vast en trek er voorzichtig aan. Dit kan letsel veroorzaken.
- De vorm van elke lade kan verschillend zijn. Plaats ze op de juiste positie.

Het bedieningspaneel gebruiken

Eenheden en functies

<Type 1>

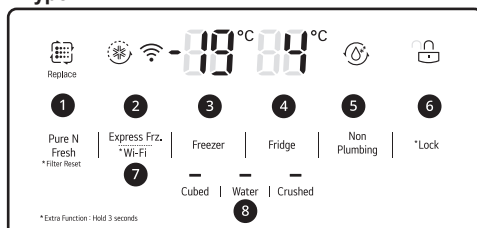

<Type 2>

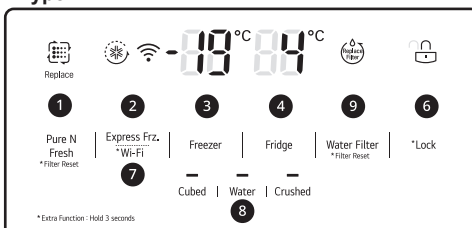

<Type 3>

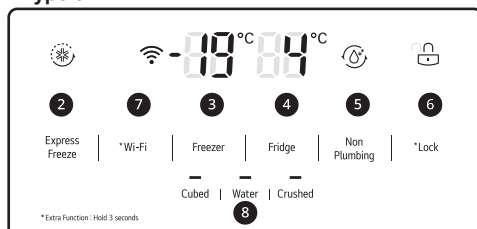

<Type 4>

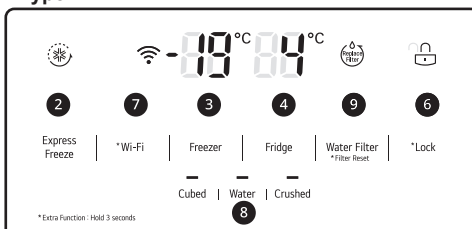

1 Pure N Fresh

- Hiermee stelt u de Pure N Fresh functie in.
- Met deze functie kunt u onaangename geuren in het koelvak verminderen en elimineren.

2 Express Freeze (Snel bevriezen)

- Hiermee stelt u functies voor snel invriezen in.

3 Freezer Temperature (Temperatuur diepvries)

- Hiermee stelt u functies voor snel invriezen in.

4 Fridge Temperature (Temperatuur koelkast)

- Hiermee stelt u de doeltemperatuur van de koelkast in.

5 Non plumbing (Zonder wateraansluiting) (*)

- Dit icoon wordt verlicht zodra de watertank voor de dispenser correct geïnstalleerd is.

6 * Lock (Slot)

- Hiermee vergrendelt u de knoppen op het bedieningspaneel.

7 * Wi-Fi

- Dit verbindt uw koelkast met het Wifi-netwerk bij u thuis.

8 Water Dispenser (Waterdispenser)

- Dit stelt de functies in van ijsblokjes, water, vergruisd ijs.

9 Replacement Filter (Vervangingsfilter) (*)

- Dit toont automatisch de vervangingsperiode van de waterfilter (modellen met wateraansluiting).

OPMERKING

- (*) betekent dat deze functie afhankelijk is van het model dat aangeschaft is.
- Het werkelijke bedieningspaneel kan verschillen afhankelijk van het model.
- Het bedieningspaneel zal automatisch uitgeschakeld worden om energie te besparen.
- Als er vinger- of huidcontact is met het bedieningspaneel tijdens het schoonmaken, kan de knopfunctie mogelijk actief worden.

De temperatuur instellen

Dit stelt de koelkast- of diepvriestemperatuur in.

- Druk op de **Fridge**-knop of **Freezer**-knop om de temperatuur aan te passen.
- De temperatuur kan worden ingesteld.
 - Koelkast: van 1 °C tot 7 °C
 - Diepvriezer: van -14 °C to -24 °C
- De werkelijke temperatuur binnenin varieert afhankelijk van de status van het voedsel aangezien de ingestelde temperatuur een doeltemperatuur is en niet de werkelijke temperatuur in het apparaat.

OPMERKING

- De standaard ingestelde temperatuur kan variëren, afhankelijk van het toestel.
- Wacht tot 2 of 3 uur na het aansluiten van het apparaat op het stopcontact voordat u voedsel in het apparaat opslaat.
- Om bij normale temperaturen ijs te maken dient de temperatuur van de vriezer ingesteld te zijn op -19 °C of kouder.

Snel invriezen instellen

Met deze functie kunt u snel grote hoeveelheden ijs of voedsel invriezen.

- Als u op de knop **Express Freezedrukt**, gaat het icoon **Express Freeze** branden op het bedieningspaneel.
- Telkens als u op de knop drukt, wordt de functie in- en uitgeschakeld.
- De functie Snel Bevriezen wordt automatisch beëindigd na een bepaalde tijd.

Instellen en resetten van het kinderslot

Hiermee vergrendelt u de knoppen op het bedieningspaneel.

- Houd de knop **Lock** gedurende 3 seconden ingedrukt. Wanneer de vergrendelingsfunctie is geactiveerd, worden alle knoppen vergrendeld.
- Als u 3 seconden op de knop **Lock** drukt, gaat het pictogram voor **Lock/Unlock** branden op het bedieningspaneel. Telkens als u op de knop drukt, wordt de functie in- of uitgeschakeld.
- Als u op een andere knop dan slot drukt wanneer het slot is ingesteld, zal de knop niet werken.
- Als u op een andere knop dan slot drukt wanneer het slot is ingesteld, knippert het pictogram voor **Lock/Unlock** 3 keer op het bedieningspaneel.
- Om een instelling te wijzigen, druk eerst op de **lock**-knop gedurende 3 seconden om de functie uit te schakelen.

De waterdispensertank (alleen modellen zonder wateraansluiting) gebruiken

De watertank bevat het water dat moet worden afgegeven of door de automatische ijsmaker wordt gebruikt om ijs te maken. Vul deze tank niet met een andere vloeistof dan drinkwater. Andere vloeistoffen kunnen het waterdispensersysteem beschadigen.

- 1 Verwijder de waterdispensertank door de handgreep vast te houden en deze eruit te trekken.

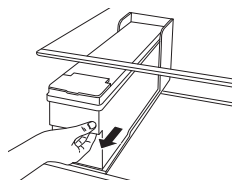

- 2** Open het deksel of de dop van de waterdispensertank.

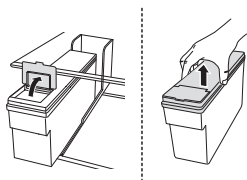

- 3** Vul met gefilterd (bijvoorbeeld uit een fles) of gezuiverd water tot aan de referentielijn zoals aangegeven in de waterdispensertank. (Totale capaciteit: 4 l)

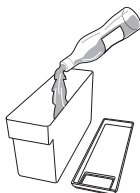

- 4** Sluit na het vullen met water, het deksel of de dop van de waterdispensertank.

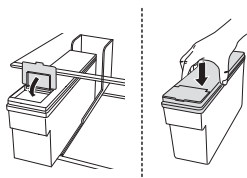

- 5** Zet de waterdispensertank terug in het schap van de koelkast.

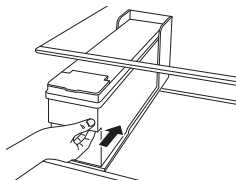

⚠ WAARSCHUWING

- Kinderen mogen niet in de buurt van de dispensertank komen.
- Vul het waterreservoir niet met andere dranken dan water of met warm water.

⚠ LET OP

- Oefen niet te veel druk en stoot niet tegen het apparaat bij het verwijderen en monteren van de waterdispensertank. Dit kan schade aan het apparaat of letsel veroorzaken.

OPMERKING

- Was na het installeren van het apparaat, de waterdispensertank vóór gebruik en voordat deze wordt gevuld met water.
- Controleer of de waterdispensertank correct op het apparaat is geplaatst. Als de tank niet juist gemonteerd is, kan er water uit de tank lekken in het apparaat.
- Als er onvoldoende water in de waterdispensertank zit, kan het formaat en de hoeveelheid van de ijsblokjes worden beïnvloed en kan dit als resultaat hebben dat er helemaal geen ijs wordt aangemaakt.
- Als er geen water in de waterdispensertank zit, kunnen de koudwater- en de ijsblokjesafnamefuncties van de dispenser niet worden gebruikt. Controleer of er water in de waterdispensertank zit en vul deze met water aan indien dit niet het geval is.
- Wacht ten minste 15 seconden voordat u de watertank verwijdert nadat u water of ijs uit de dispenser heeft genomen.
- Een geluid van de watertank is normaal wanneer er water wordt geleverd aan de dispenser en de automatische ijsmaker. Het is geen teken van een storing.

Water- en ijsdispenser

U kunt ijsblokjes, water en vergruisd ijs aftappen door het indrukken van de betreffende knop voor de gewenste modus.

- Wanneer u op de knop Blokjes, Water of Gemalen op het bedieningspaneel drukt, gaat het lampje op het bedieningspaneel branden en wordt de gewenste modus wordt ingesteld. Wanneer u nu op de hendel van de dispenser drukt, wordt de geselecteerde functie (ijsblokjes, water en gemalen ijs) geactiveerd.
- Telkens als u op de knop drukt, wordt de functie in- of uitgeschakeld op het bedieningspaneel.

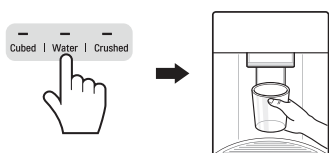

! LET OP

- Houd kinderen uit de buurt van de dispenser om te voorkomen deze met de knoppen spelen of deze beschadigen.
- Gooi de eerste partijen ijs weg (ongeveer 20 blokjes en 7 kopjes water). Dit is ook nodig wanneer het apparaat gedurende een lange tijd niet wordt gebruikt.
- Reinig het waterverdeelsysteem als het niet is gebruikt gedurende 48 uur. Spoel het watersysteem verbonden met een watertoevoer als er geen water is gebruikt gedurende 5 dagen.
- Spoel het water door de dispenser gedurende ca. 5 minuten om het waterverdeelsysteem te reinigen en gooi de eerste paar reeksen ijsblokjes weg.

OPMERKING

- Als u de diepvriesdeur opent, terwijl het water wordt afgegeven, zal de watertoevoer stoppen keert en het bedieningspaneel terug naar het beginscherm.
- Als u de koelkastdeur opent, terwijl water, ijsblokjes of vergruisd ijs worden afgegeven, wordt de afgifte onderbroken. Wanneer u de deur sluit, zal de gekozen vorm voor de eerder ingestelde modus weer worden afgegeven.
- Als de bekerrand klein is, kan er water uit het glas spatten of volledig ernaast lopen.
- Gebruik een kop met een rand met een diameter van meer dan 68 mm bij het aftappen van water, ijsblokjes of vergruisd ijs.

- Wanneer de ijsmaker kleinere ijsblokjes produceert of de blokjes klonteren samen, kan de hoeveelheid water naar de ijsmaker laag zijn als gevolg van onvoldoende water in de watertank. Als het ijs niet vaak wordt gebruikt, kan het ook gaan klonteren.

Automatische ijsmaker

De automatische ijsmaker kan automatisch 6 blokjes per keer maken en 50~60 stuks binnen een periode van 24 uur als de omstandigheden gunstig zijn. Deze hoeveelheid kan variëren afhankelijk van de omgeving (omgevingstemperatuur van het apparaat, de frequentie het openen van de deur, hoeveelheid opgeslagen voedsel in het apparaat, enz.).

- Als de ijsbak volledig gevuld is met ijs, zal de ijsproductie stoppen.
- Het geluid van vallend ijs in de ijsbak is normaal.
- De ijsmaker produceert ijs normaal gesproken als ongeveer 48 uur zijn verstreken nadat het apparaat voor het eerst is geïnstalleerd.
- Raak een ingeschakelde ijsmaker niet met uw vingers aan.
- Als ijsblokjes voor een lange tijd in de ijsbak worden opgeslagen, kunnen zij samenklonteren en niet gemakkelijk van elkaar worden gescheiden. Reinig in dat geval de ijsbak vóór gebruik.

De automatische ijsmaker in- of uitschakelen

- 1 Verwijder het deksel van de automatische ijsmaker door deze vast te pakken en omhoog te tillen.



- 2 Wanneer de automatische ijsmaker niet wordt gebruikt, kan de ijsbak worden gebruikt als een vriesvak nadat de schakelaar voor de ijsmaker in de stand uit is gezet.

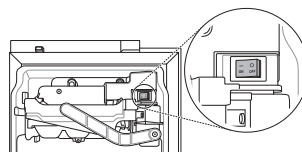

Het verwijderen van de ijsbak (*)

Houd de ijsbak met beide handen vast en trek hem al tillend omhoog.

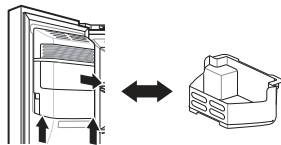

- Wanneer de automatische ijsmaker niet wordt gebruikt, kan de ijsbak worden gebruikt als een vriesvak.
- Als de ijsbak volledig gevuld is met ijs, kan deze zwaar zijn. Verwijder de bak met beide handen.

⚠ WAARSCHUWING

- Raak de mechanische onderdelen van de automatische ijsmaker niet aan met uw hand of gereedschap. Dit kan schade aan het apparaat of letsel veroorzaken.
- Opgelet: de automatische ijsmaker blijft werken nadat de deur van de vriezer is geopend wanneer de schakelaar van de automatische ijsmaker in de AAN-positie staat.
- Demonteer, repareer of wijzig de automatische ijsmaker niet. Deze taken mogen alleen worden uitgevoerd door een servicemonteur.

⚠ LET OP

- Gooi de eerste partijen ijs weg (ongeveer 20 blokjes en 7 kopjes water). Dit is ook nodig wanneer het apparaat gedurende een lange tijd niet wordt gebruikt.
- Het eerste afgegeven ijs en water kan deeltjes of geur uit de waterleiding of het waterreservoir bevatten.
- Houd kinderen uit de buurt van de dispenser. Kinderen kunnen met de knoppen spelen of deze beschadigen.

- De ijsdoorvoer kan verstopt raken met ijs als alleen het vergruisde ijs wordt gebruikt. Verwijder het ijs dat zich ophoopt door het verwijderen van de ijsbak en het vrijmaken van de doorvoer met een rubberen spatel. Periodiek afnemen van ijsblokjes kan ook helpen voorkomen dat ijs zich ophoopt.
- Wanneer er verkleurd ijs wordt afgegeven, controleer dan het waterreservoir en de watervoorziening op een mogelijke oorzaak daarvan. Als het probleem aanhoudt, neem dan contact op met het LG Electronics-klanteninformatiecentrum. Gebruik het ijs of water niet totdat het probleem is verholpen.
- Gebruik nooit dunne kristallen glazen of servies om ijs te verzamelen. Dergelijke houders kunnen scheuren of breken waardoor glasscherven in het ijs komen.
- Tap het ijs in een glas voordat u het vult met water of andere drankjes. Als het ijs wordt afgegeven in een glas waarin al vloeistof zit, kan dit spetteren.
- Raak het gedeelte waaruit het ijs komt of de automatische ijsmaker niet met uw handen of gereedschap aan. Dit kan schade aan het apparaat of letsel veroorzaken.
- Zorg bij het opnieuw plaatsen van de ijsbak, dat deze op de juiste wijze wordt geplaatst. Als de bak wordt gekanteld of niet waterpas staat, kan het mogelijk geen ijs maken met als gevolg een verstoring van de sensor.
- Gebruik nooit een glas dat uitzonderlijk smal of diep is. IJs kan vastlopen in de ijspassage en de apparaatprestaties kunnen worden beïnvloed.
- Houd het glas op een juiste afstand van het gedeelte waaruit het ijs komt. Een glas dat te dicht bij de de uitgang wordt gehouden kan mogelijk verhinderen dat ijs wordt afgegeven.
- Gooi het ijs in de ijssemmer in de diepvries weg wanneer u op vakantie gaat of tijdens een langdurige stroomuitval. Water van smeltend ijs kan mogelijk van de dispenser op de vloer druppelen.

OPMERKING

- (*) betekent dat deze functie afhankelijk is van het model dat aangeschaft is.

InstaView-functie (*)

De InstaView-functie op de Door-in-Door laat u zonder het openen van de koelkastdeur zien wanneer uw voorraad van vaak gebruikte producten, zoals drankjes en snacks, klein wordt.

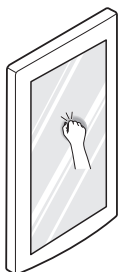

- 1 Klop twee keer op het glas om het LED-lampje in de Door-in-Door aan of uit te doen.
- 2 Het LED-lampje schakelt na tien seconden automatisch uit.

- De InstaView Door-in-Door-functie wordt uitgeschakeld wanneer de rechter koelkastdeur en de linker diepvriesdeur geopend zijn, voor twee seconden na het sluiten van de deur en wanneer de ijsblokjesautomaat in gebruik is.
- Klop dicht bij het midden van het glas. Als u dicht bij de randen van het glas klopt, is het mogelijk dat de InstaView Door-in-Door-functie niet juist wordt geactiveerd.
- de randen van de glas kloppen zou de InstaView
- Door-in-Door-functie niet correct kunnen activeren.

Deur-op-deur (*)

Trek de hendel aan de onderkant van de deur omhoog totdat de deur-op-deur opengaat.

Er is veel bergruimte aan binnenkant van de deur-in-deur en in de vakken, zodat u voedsel op een georganiseerde manier kunt opslaan.

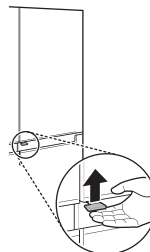

Het verwijderen van het opbergvak van de deur-in-deur

Houd het opbergvak van de binnenkant van de deur-in-deur met beide handen vast en verwijder deze door deze omhoog te tillen.

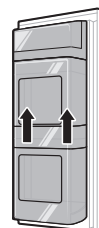

Het terugplaatsen van het opbergvak van deur-in-deur

Monteer deze in de omgekeerde volgorde van het verwijderen.

Het verwijderen van de vakken van de deur-in-deur

Til het vaste vak op, zoals aangegeven in (1) en verwijder deze door hem naar buiten te trekken, zoals weergegeven in (2).

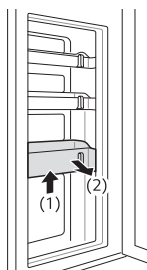

Het terugplaatsen van de vakken in de deur-in-deur

Monteer deze in de omgekeerde volgorde van het verwijderen.

OPMERKING

- (*) betekent dat deze functie afhankelijk is van het model dat aangeschaft is.

Moist Balance Crisper groentelade, met Fresh Balancer (*)

De vochtigheid in de groentelade kan worden aangepast door de Fresh Balancer hendel in beide richtingen te schuiven.

Als de hendel naar links wordt geschoven, wordt het rooster geopend en kan er lucht door de lade circuleren voor een lagere luchtvochtigheid. Als de hendel naar rechts wordt geschoven, wordt het rooster gesloten en wordt de vochtigheid die op dat moment in de groentelade zit behouden.

De gesloten toestand wordt aanbevolen voor het bewaren van groenten, de open toestand wordt aanbevolen voor het bewaren van fruit.

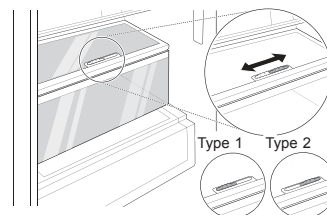

OPMERKING

- (*) betekent dat deze functie afhankelijk is van het model dat aangeschaft is.

Andere functies gebruiken

Alarm voor deur open

Het alarm klinkt 3 keer in een interval van 30 seconden als de deur (koelkast, diepvries, deur-in-deur) één minuut open staat of niet volledig gesloten is.

- Neem contact op met een LG Electronics-klanteninformatiecentrum als het alarmsignaal blijft klinken na het sluiten van de deur.

Storingsdetectie

Het apparaat kan tijdens de werking automatisch problemen detecteren.

- Als er een probleem wordt gedetecteerd, werkt het apparaat niet en wordt er een foutcode weergegeven, zelfs wanneer er een knop wordt ingedrukt.
- Wanneer dit gebeurt, mag u de stroom niet uitschakelen en moet u onmiddellijk contact opnemen met een LG Electronics-klanteninformatiecentrum. Als u de stroom uitschakelt, kan de reparateur van het LG Electronics-klanteninformatiecentrum problemen hebben met het vinden van het probleem.

LG ThinQ-applicatie

Deze functie is alleen beschikbaar op modellen met Wi-Fi.

Met de **LG ThinQ**-applicatie kunt u via een smartphone verbinding maken met het apparaat.

LG ThinQ toepassing eigenschappen

Communiceer met het apparaat via een smartphone met gebruik van de gemakkelijke smartphone-functies.

Smart Diagnosis

- Als u een probleem ervaart tijdens het gebruik van het apparaat, zal deze smart diagnosis functie u helpen met de diagnose voor het probleem.

Instellingen

- Hiermee kunt u de verschillende opties op het apparaat en in de applicatie instellen.

OPMERKING

- Als u uw draadloze router of wachtwoord wijzigt of van internetprovider verandert, verwijder dan het geregistreerde apparaat uit de **LG ThinQ**-applicatie en registreer het opnieuw.
- De applicatie kan zonder voorafgaande kennisgeving worden gewijzigd.
- Functies kunnen per model variëren.

Voordat u de LG ThinQ-applicatie gaat gebruiken

- 1 Controleer de afstand tussen het apparaat en de draadloze router (Wi-Fi-netwerk).
 - Als de afstand tussen het toestel en de draadloze router te groot wordt kan het signaal zwak worden. Het registreren kan lange tijd duren of de installatie kan mislukken.
- 2 Schakel **Mobiele gegevens** op uw smartphone uit.

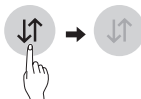

- 3 Verbind uw smartphone met de draadloze router.



OPMERKING

- Om de Wifi-verbinding te verifiëren, controleert u of het **Wi-Fi** -pictogram op het controlepaneel aan is.
- Het toestel ondersteunt alleen Wi-Fi-netwerken van 2.4 GHz. Neem contact op met uw internetprovider of raadpleeg de handleiding van uw draadloze router om de netwerkfrequentie te controleren.
- **LG ThinQ** is niet verantwoordelijk voor fouten of problemen met de netwerkverbinding of voor gebreken, een verkeerde werking of fouten die door de netwerkverbinding worden veroorzaakt.
- Indien het apparaat moeilijkheden ondervindt bij het verbinden met het Wifi-netwerk, kan het te ver verwijderd zijn van de router. Koop een Wifi-signaalversterker (bereikvergroter) om de sterkte van het Wifi-signaal te verbeteren.
- De omgeving van het thuisnetwerk kan veroorzaken dat er geen- of moeilijk verbinding met de applicatie kan worden gemaakt.
- Indien de netwerkverbinding niet correct werkt kan de oorzaak liggen bij de Netwerkprovider.
- De omgeving van het draadloosnetwerk kan veroorzaken dat de wifi-verbinding traag is.
- Het toestel kan niet geregistreerd worden vanwege problemen met het draadloze signaal. Haal de stekker van het toestel uit het stopcontact en wacht één minuut om het opnieuw te proberen.
- Als de firewall van uw draadloze router is ingeschakeld, schakel deze dan uit of voeg een uitzondering toe.
- De draadloze netwerknaam (SSID) moet een combinatie zijn van Engelse letters en nummers. (Gebruik geen speciale tekens.)
- De gebruikersinterface (UI) van de smartphone kan variëren afhankelijk van het mobiele besturingssysteem (OS) en de fabrikant.
- Als het beveiligingsprotocol van de router is ingesteld op **WEP**, kunt u mogelijk het netwerk niet instellen. Gebruik andere beveiligingsprotocollen (**WPA2** wordt aanbevolen) en registreer het product opnieuw.

De applicatie installeren LG ThinQ

Ga naar de **LG ThinQ**-applicatie in de Google Play Store & Apple App Store voor een smartphone. Volg de instructies om de applicatie te downloaden en te installeren.

Verbinding maken met Wi-Fi

Indien de **Wi-Fi** knop samen met de applicatie **LG ThinQ** wordt gebruikt, is het mogelijk het apparaat met een Wifi thuisnetwerk te verbinden. Het  pictogram geeft de status van de netwerkverbinding van het apparaat weer. Het pictogram licht op wanneer het apparaat met het Wi-Fi netwerk is verbonden.

Eerste registratie van de apparatuur

Open de applicatie **LG ThinQ** en volg de aanwijzingen in de applicatie om het apparaat te registreren.

Het apparaat opnieuw registreren of een andere gebruiker registreren

Houd de knop **Wi-Fi** gedurende 3 seconden ingedrukt om deze uit te schakelen. Open de applicatie **LG ThinQ** en volg de aanwijzingen in de applicatie om het apparaat te registreren.

OPMERKING

- Om de Wi-Fi-functie uit te schakelen, houdt u de knop **Wi-Fi** gedurende 3 seconden ingedrukt. Het  pictogram wordt uitgeschakeld.

Wireless LAN Module-specificaties

Model	LCW-004
Frequentiebereik	2412 tot 2472 MHz
Output -vermogen (Max)	IEEE 802.11b:17.82 dBm IEEE 802.11g:17.72 dBm IEEE 802.11n:16.61 dBm

Draadloze functie S/W-versie: V 1.0

Het is in het belang van de gebruiker dat dit apparaat geïnstalleerd en gebruikt wordt met een minimale afstand van 20 cm tussen het apparaat en het lichaam.

Conformiteitsverklaring



Hierbij verklaart LG Electronics dat de radioapparatuur van het type koelkast in overeenstemming is met de richtlijn 2014/53/EU. De volledige tekst van de EU-conformiteitsverklaring is beschikbaar op het volgende internetadres:

<http://www.lg.com/global/support/cedoc/cedoc#>

LG Electronics European Shared Service Centre B.V.

Krijgsman 1
1186 DM Amstelveen
Nederland



Informatiebericht over Open Source-software

Ga naar <http://opensource.lge.com> om de broncode onder GPL, LGPL, MPL en andere licenties voor open sources in dit product te achterhalen.

Naast de broncode zijn alle licentievoorwaarden, beperkingen van garantie en auteursrechtenaanduidingen beschikbaar om te downloaden.

LG Electronics zal u tevens open-source code ter beschikking stellen op CD-ROM tegen de kostprijs van verspreiding (zoals de kosten voor media, verzending en handling) na ontvangst van een verzoek per e-mail naar opensource@lge.com. Deze aanbieding is geldig voor een periode van drie jaar na onze laatste zending van dit product. Deze aanbieding is geldig voor iedereen die deze informatie ontvangt.

Smart Diagnosis

Deze functie is alleen beschikbaar op modellen met het  of  logo.

Gebruik deze functie om u te helpen met diagnosticeren en problemen met uw apparaat op te lossen.

OPMERKING

- Om redenen die niet toe te schrijven zijn aan nalatigheid van LGE, zou de dienst niet kunnen functioneren als gevolg van externe factoren zoals, maar niet beperkt tot, Wi-Fi onbeschikbaarheid, Wi-Fi loskoppeling, lokale app store beleid, of app onbeschikbaarheid.
- De functie kan onderhevig zijn aan verandering zonder voorafgaande kennisgeving en kan een andere vorm hebben afhankelijk van waar u zich bevindt.

Gebruik van LG ThinQ om problemen te diagnosticeren

Als u een probleem ondervindt met uw Wi-Fi apparaat, kan het probleemoplossende gegevens doorsturen naar een smartphone met behulp van de **LG ThinQ** applicatie.

- Start de **LG ThinQ** applicatie en selecteer de **Smart Diagnosis** functie in het menu. Volg de instructies in de **LG ThinQ** applicatie.

Met behulp van hoorbare diagnose om problemen te diagnosticeren

Volg de onderstaande instructies om de hoorbare diagnosemethode te gebruiken.

- Start de **LG ThinQ** applicatie en selecteer de Smart Diagnosis functie in het menu. Volg de instructies voor hoorbare diagnose die zijn opgenomen in de **LG ThinQ** applicatie.

- 1 Druk op de knop **Lock** om de slotfunctie te activeren.
 - Als het scherm meer dan 5 minuten vergrendeld is, moet u de vergrendeling deactiveren en dan opnieuw activeren.

* Lock



- 2 Open de koelkastdeur en plaats de telefoon op het het luidsprekersgat in de rechterbovenhoek.

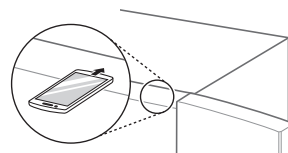

- 3 Druk gedurende 3 seconden of langer op de **Freezer**-knop, terwijl u uw telefoon naar de luidspreker gericht houdt.
- 4 Nadat de gegevensoverdracht is voltooid, zal de diagnose worden weergegeven in de applicatie.

OPMERKING

- Beweeg de telefoon niet terwijl de tonen worden verzonden voor de beste resultaten.

Opmerkingen bij het reinigen

- Bij het verwijderen van een plank of lade in het apparaat, verwijder al het opgeslagen voedsel uit de kast of lade om letsel of schade aan het apparaat te voorkomen.
 - Anders kan er letsel worden veroorzaakt als gevolg van het gewicht van de opgeslagen voedingsmiddelen.
- Bij het schoonmaken van de buitenkant van de ventilatieopeningen in het apparaat door middel van stofzuigen, moet het netsnoer worden losgekoppeld van het stopcontact om eventuele statische ontlading te voorkomen die de elektronica kan beschadigen of een elektrische schok kan veroorzaken.
- Maak de planken en laden los en maak ze schoon met water en droog ze daarna voldoende, alvorens ze te vervangen.
- Neem de rubbers van de deur regelmatig af met een natte, zachte handdoek.
- Geknoeid voedsel en vlekken in de deurvakken moeten worden schoongemaakt omdat deze het opslaan van producten nadelig kunnen beïnvloeden en zelfs kunnen zorgen voor beschadigingen.
- Controleer na het reinigen of de voedingskabel beschadigd, warm of niet goed aangesloten is.
- Houd de ventilatieopeningen aan de buitenkant van het apparaat schoon.
 - Verstopte ventilatieopeningen kunnen brand of schade aan het apparaat veroorzaken.
- Reinig de binnen- of buitenkant van het apparaat niet met een ruwe borstel, tandpasta of brandbare stoffen. Gebruik geen reinigingsmiddelen die brandbare stoffen bevatten.
 - Dit kan leiden tot verkleuring of beschadiging van het apparaat.
 - Brandbare stoffen: alcohol (ethanol, methanol, isopropylalcohol, isobutylalcohol, enz.), verdunningsmiddelen, bleekmiddel, benzeen, brandbare vloeistoffen, schuurmiddelen, enz.

- Gebruik voor de buitenkant van het apparaat een schone spons of een zachte doek en een mild reinigingsmiddel in warm water. Gebruik geen schurende of agressieve schoonmaakmiddelen. Droog met een zachte doek.
- Reinig de schappen of containers nooit in de vaatwasser.
 - De onderdelen kunnen vervormd raken als gevolg van de hitte.
- Reinig de oppervlakken die in contact kunnen komen met etenswaren en toegankelijke afvoersystemen regelmatig.
- Als het apparaat is uitgerust met een LED-lamp, mag u de kap van de LED-lamp niet verwijderen wanneer u deze probeert te repareren of te onderhouden. Neem contact op met een klantenservicecentrum van LG Electronics.

De condensorafdekking reinigen

Gebruik een stofzuiger met een borstel om de condensorafdekking en ventilatieopeningen te reinigen. U mag het paneel dat het gebied van de condensorspoel afdekt, niet verwijderen.

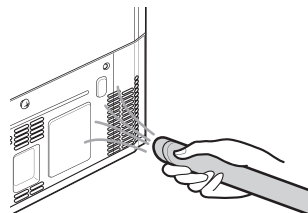

Pure N Fresh-filter vervangen (*)

Om de prestaties van de Pure N Fresh-filter te handhaven, vervangt u het filter zo spoedig mogelijk wanneer een bericht verschijnt om het filter te vervangen.

- 1 Als het pictogram **Replace** brandt op het bedieningspaneel, vervang dan de Puur & Vers-filter.



- 2** Verwijder de Puur & Vers-filterdeksel door deze linksom los te draaien.



- 3** Verwijder de filter in de Puur & Vers-filter en vervang deze door een nieuwe filter.

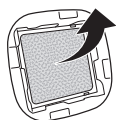

- 4** Na het vervangen van de filter, bevestig de Puur & Vers-filterdeksel door deze rechtsom te draaien.



- 5** Om de periode voor de filtervervangng opnieuw in te stellen, drukt u langer dan 3 seconden op de knop **Pure N Fresh** op het bedieningspaneel. Het pictogram **Replace** op het bedieningspaneel wordt uitgeschakeld.

- 6** Na het vervangen zal de filter weer werken.

OPMERKING

- (*) betekent dat deze functie afhankelijk is van het model dat aangeschaft is.
- Steek niet uw vingers of andere vreemde voorwerpen in de bevestiging. Dit kan leiden tot letsel of storingen.
- Als de vervangingsperiode is afgelopen, kunnen de verwijderingsprestaties van bacteriën en geuren verslechteren.

- Houd er rekening mee dat als u de filter met water wast, de filterprestaties mogelijk ook verslechteren.
- Voorzichtigheid is geboden om de richting van de filter die in de filterdeksel moet worden gevoegd niet te wijzigen.
- Bij het inschakelen van de koelkast in de "On" of "Power modus" na het vervangen van de filter, controleer of de LED-lamp in de buurt van de filter aan staat.
- De filter kan worden gekocht bij een LG Electronics-klanteninformatiecentrum.

Het schoonmaken van het deurvak

Het verwijderen van het koelkast-/diepvriesdeurvak

Houd beide randen van het vak vast en verwijder deze door omhoog te tillen.

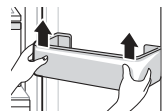

Het terugplaatsen van het koelkast-/diepvriesdeurvak

- 1** Houd beide kanten van het deurvak vast, duw een rand om te monteren, vervolgens op dezelfde wijze de andere rand monteren.

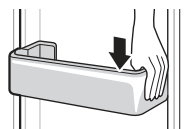

- 2** Na het monteren, tik voorzichtig op het deurvak om horizontaal vast te zetten.

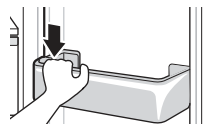

Het schap reinigen

Het schap uit de koelkast/diepvries verwijderen

Verwijder het schap door deze eruit te trekken.

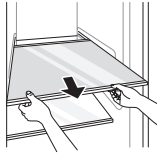

Het schap in de koelkast/diepvries terugplaatsen

Verwijder de plank door deze eruit te trekken terwijl u de achterkant van de koelkastplank een beetje optilt.

Het reinigen van de groentelade

De groentelade verwijderen

- 1 Verwijder de inhoud van de lade. Pak de handgreep van de groentelade vast en trek deze volledig naar buiten totdat deze stopt.

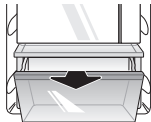

- 2 Til de groentelade op en verwijder hem door hem naar buiten te trekken.

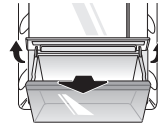

Het terugplaatsen van de groentelade

- 1 Als de groentelade een deksel heeft, til deze op.

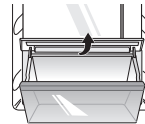

- 2 Plaats de bodem van de groentelade in de uitgangspositie en duw hem voorzichtig terug terwijl u hem laat zakken.

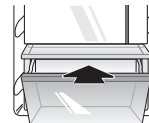

⚠ LET OP

- Plaats de bodem van de groentelade in de uitgangspositie en duw hem voorzichtig terug terwijl u hem laat zakken.

Het reinigen van de waterdispenser

De opvangbak onder de dispenser reinigen

De opvangbak onder de dispenser kan gemakkelijk nat worden als gevolg van gemorst ijs of water. Veeg het hele gebied schoon met een vochtige doek.



Het reinigen van de water- en ijsuitgang

Veeg de water- of ijs-uitgang regelmatig schoon met een schone doek want het kan gemakkelijk vuil worden. Houd er rekening mee dat de pluisjes van een doek zich kunnen hechten aan de uitgang.

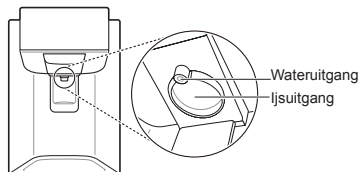

Vervangen van de waterfilter (alleen voor modellen met wateraansluiting)

Vervang de wegwerpbare waterfilter voor zover aangegeven in het pictogram **Replacement Filter** minstens elke 6 maanden.

Om u voorbereidingstijd voor het verkrijgen van een nieuwe filter te geven, zal het lampje branden vlak voor de capaciteit van de huidige filter opraakt. Het op tijd vervangen van de filter biedt u vers en schoon water uit het apparaat.

- 1 Haal de stekker uit het stopcontact.
- 2 Schakel de watertoevoer naar het apparaat uit.
- 3 Verwijder de wegwerpwaterfilter.
- 4 Installeer de nieuwe waterfilter door de instructies in 'Aansluiten op de waterfilter' te doorlopen.
- 5 Schakel de watertoevoer in en schakel het apparaat in.
- 6 Houd de **Water Filter**-knop gedurende 3 seconden ingedrukt. Dat stelt het pictogram voor vervanging filter opnieuw in. De nieuwe waterfilter is geactiveerd.

Symptomen	Reden & Oplossing
Het product koelt of bevriest niet.	Is er een stroomonderbreking? • Controleer of andere apparaten werken.
	Zit de stekker in het stopcontact? • Stop de stekker goed in het stopcontact.
Er is slechte koeling of bevroering.	Is de temperatuur van koelkast of diepvries ingesteld op de warmste instelling? • Stel de temperatuur van koelkast of diepvries temperatuur in op 'Medium'.
	Staat het apparaat in direct zonlicht of staat het in de buurt van een warmtegenererend voorwerp, zoals een oven of kachel? • Controleer de installatie omgeving en installeer het product opnieuw uit de buurt van warmtegenererende voorwerpen.
	Hebt u warm eten opgeslagen zonder het eerst te koelen? • Koel het warme eten eerst af voordat u het in de koelkast of diepvries zet.
	Hebt u er te veel eten in gezet? • Zorg dat er voldoende ruimte is tussen het voedsel.
	Zijn de deuren van het apparaat volledig gesloten? • Sluit de deur volledig en zorg ervoor dat opgeslagen voedsel niet vastzit in de deur.
	Is er voldoende ruimte rondom het apparaat? • Pas de installatiepositie aan om voldoende ruimte rondom het apparaat te maken.
Het apparaat bevat een slechte geur.	Is de temperatuur van koelkast of diepvries ingesteld op 'Warm'? • Stel de temperatuur van koelkast of diepvries temperatuur in op 'Medium'.
	Hebt u er voedsel in gezet met een sterke geur? • Bewaar voedsel met een sterke geur in gesloten containers.
Het apparaat bevat een slechte geur.	Er zijn misschien groenten of fruit slecht geworden in de lade. • Gooi rotte groenten weg en reinig de groentelade. Bewaar groenten niet te lang in de groentelade.
De lamp aan de binnenkant van het apparaat kan niet worden ingeschakeld.	Schakelt de lamp aan de binnenkant van het apparaat uit? • Het is moeilijk voor klanten om de lamp aan de binnenkant van het apparaat te vervangen als ze niet bruikbaar zijn. Als de lamp aan de binnenkant niet aangaat, neem dan contact op met het LG Electronics-klanteninformatiecentrum.

Symptomen	Reden & Oplossing
De apparaatdeur is niet goed gesloten.	Leunt het apparaat naar voren? • Pas de voorste poten aan om de voorkant iets te verhogen.
	Zijn de planken correct gemonteerd? • Plaats de planken terug als dat nodig is.
	Hebt u de deur met grote kracht gesloten? • Als u te veel kracht of snelheid toepast bij het sluiten van de deur, kan deze licht geopend blijven. Zorg ervoor dat u niet te hard de deur dichtgooit. Voorzichtig sluiten.
Het is moeilijk de apparaatdeur te openen.	Hebt u de deur geopend direct nadat u deze hebt gesloten? • Als u probeert de apparaatdeur te openen binnen 1 minuut nadat deze is gesloten, te openen, kan dit moeilijk gaan als gevolg van de druk in het apparaat. Probeer de deur van het apparaat na een paar minuten weer te openen, zodat de druk aan de binnenkant stabiliseert.
Er is condensatie in het apparaat of op de bodem van de groenteladedeksel.	Hebt u warm eten opgeslagen zonder het eerst te koelen? • Koel het warme eten eerst af voordat u het in de koelkast of diepvries zet.
	Hebt u de apparaatdeur open gelaten? • Hoewel de condensatie snel zal verdwijnen nadat u de apparaatdeur sluit, kunt u het apparaat droogwrijven met een droge doek.
	Hebt u de apparaat deur te vaak geopend en gesloten? • Er kan condensatie worden gevormd als gevolg van het temperatuurverschil van buitenaf. Veeg het vocht weg met een droge doek.
	Hebt u warm of vochtig voedsel in het apparaat gelegd, zonder dit af te sluiten in een container? • Bewaar voedsel in een afgedekte of gesloten container.
Er heeft zich ijsaansetting gevormd in de diepvries.	Deuren sluiten mogelijk niet goed? • Controleer of het voedselproduct in het apparaat de deur blokkeert en controleer of de deur goed gesloten is.
	Hebt u warm eten opgeslagen zonder het eerst te koelen? • Koel het warme eten eerst af voordat u het in de koelkast of diepvries zet.

Symptomen	Reden & Oplossing
Er heeft zich ijsaanzetting gevormd in de diepvries.	Is de luchtaanvoer of -afvoer van de diepvries verstopt? <ul style="list-style-type: none"> • Controleer of de luchttoevoer of -uitvoer niet is geblokkeerd, zodat de lucht binnenin kan circuleren.
	Is de diepvries te vol? <ul style="list-style-type: none"> • Zorg voor voldoende ruimte tussen de items.
Er heeft zich vorst of condens gevormd binnen of buiten het apparaat.	Hebt u de apparaatdeur vaak geopend en gesloten of is de apparaatdeur niet goed gesloten? <ul style="list-style-type: none"> • Er kan zich vorst of condens vormen als de buitenlucht binnendringt in het apparaat.
	Is de installatieomgeving vochtig? <ul style="list-style-type: none"> • Condensatie kan op de buitenzijde van het apparaat verschijnen wanneer het installatiegebied te vochtig is of op vochtige dagen, zoals een regenachtige dag. Veeg al het vocht weg met een droge doek.
Het apparaat is luidruchtig en maakt abnormale geluiden.	Is het apparaat geïnstalleerd op een zwakke vloer of onjuist genivelleerd? <ul style="list-style-type: none"> • Installeer het apparaat op een stevige en vlakke vloer.
	Raakt de achterkant van het apparaat de muur? <ul style="list-style-type: none"> • Pas de installatiepositie aan om voldoende ruimte rondom het apparaat vrij te maken.
	Liggen er voorwerpen verspreid achter het apparaat? <ul style="list-style-type: none"> • Verwijder de verspreid liggende voorwerpen achter het apparaat.
	Ligt er iets bovenop het apparaat? <ul style="list-style-type: none"> • Verwijder het voorwerp dat op het apparaat ligt.
De zijkant of voorkant van het apparaat is warm.	Er zijn anticondensleidingen aangebracht op deze gebieden van het apparaat om condensatie die zich rond de deur kan ontwikkelen te reduceren. <ul style="list-style-type: none"> • De warmte-uitlaatbuis voor het voorkomen van condensatie, is geïnstalleerd op de voorkant en de zijkant van het apparaat. Misschien voelt die bijzonder warm aan direct nadat het apparaat is geïnstalleerd of in de zomer. U kunt er zeker van zijn dat dit geen probleem is maar vrij normaal.
Er is water aan de binnen- of buitenkant van het apparaat.	Is er waterlekkage rond het apparaat? <ul style="list-style-type: none"> • Controleer of er water is gelekt uit een gootsteen of een andere plaats.
	Ligt er water op de bodem van het apparaat? <ul style="list-style-type: none"> • Controleer of het water uit ontdooide diepvriesproducten of een gebroken of gevallen container komt.

Symptomen	Reden & Oplossing
<p>De automatische ijsmachine produceert geen ijs of produceert een kleine hoeveelheid ijs.</p>	<p>Heeft u het apparaat onlangs geïnstalleerd?</p> <ul style="list-style-type: none"> De ijsmaker produceert op normale wijze ijs ongeveer 48 uur nadat het apparaat is geïnstalleerd.
	<p>Heeft u de waterleiding aangesloten op het apparaat en de toevoerklep geopend?</p> <ul style="list-style-type: none"> Sluit het apparaat aan op de waterleiding en open de toevoerklep compleet.
	<p>Is de watertoevoerslang gebogen?</p> <ul style="list-style-type: none"> Als de watertoevoerslang gebogen is, kan de waterstroom geblokkeerd raken.
	<p>Heeft u onlangs een grote hoeveelheid ijs afgenomen?</p> <ul style="list-style-type: none"> Het duurt ongeveer 24 uur om meer ijs te produceren in de automatische ijsker. Even geduld a.u.b.
	<p>Heeft u de ijsmakerschakelaar of de automatische ijsmakerknop op het bedieningspaneel op AAN gezet?</p> <ul style="list-style-type: none"> Druk I op de automatische ijsmakerschakelaar of schakel ON in voor de automatische ijsmakerknop op het bedieningspaneel. (Ga voor meer informatie over het gebruik, naar de LG Electronics-website of maak gebruik van uw smart-apparaat.)
	<p>Wordt de temperatuur van de diepvries te hoog?</p> <ul style="list-style-type: none"> Als de ingestelde temperatuur te warm is, zal het ijs langzaam of helemaal niet worden geproduceerd. Stel de diepvriestemperatuur in op -18 °C gedurende normale werking van de automatische ijsmaker.
	<p>Heeft u de apparaatdeur vaak geopend?</p> <ul style="list-style-type: none"> Als u de deur van het apparaat vaak opent, zal koude lucht ontsnappen, wat de snelheid van de ijsproductie verlaagt. Open en sluit de deur van het apparaat niet te vaak.
<p>Er komt geen ijs uit.</p>	<p>Is de deur van het apparaat volledig gesloten?</p> <ul style="list-style-type: none"> Als de deur van het apparaat niet volledig gesloten is, zal de temperatuur van de diepvries verhogen, wat de ijsproductiesnelheid zal vertragen. Sluit de deur van het apparaat volledig.
	<p>Zit er ijs in de ijsbak?</p> <ul style="list-style-type: none"> Controleer of er ijs in de ijsbak zit. <p>Zit het ijs geklonterd in de ijsbak?</p> <ul style="list-style-type: none"> Maak de ijsbak los en schud ermee. Gooi na het schudden het ijs weg dat nog geklonterd is.

Symptomen	Reden & Oplossing
Er komt geen ijs uit.	<p>Kunt u het geluid niet horen van het ijs dat eruit komt?</p> <ul style="list-style-type: none"> • Selecteer op het bedieningspaneel afwisselend de modi voor ijsblokjes en vergruisd ijs om het ijs eruit te laten komen.
	<p>Is de ijspassage geblokkeerd? (U kunt de ijspassage controleren door de ijsbak los te maken.)</p> <ul style="list-style-type: none"> • Het ijs komt er niet goed uit wanneer de ijspassage geblokkeerd is. Controleer het ijs en maak de ijspassage regelmatig schoon.
Er komt geen water uit.	<p>Gebruikt u ongefilterd water?</p> <ul style="list-style-type: none"> • Ongefilterd water kan een groot aantal verschillende zware metalen of vreemde stoffen bevatten, zodat het mogelijk de filter in het beginstadium verstopt, ongeacht de levensduur van de filter.
	<p>Is de waterdispensertank leeg? (Alleen voor modellen zonder wateraansluiting)</p> <ul style="list-style-type: none"> • Vul de waterdispensertank.
	<p>Er komt geen water uit de waterslang wanneer deze is gevuld met lucht. (Alleen voor modellen zonder wateraansluiting)</p> <ul style="list-style-type: none"> • Verwijder de tank van de waterdispenser door deze naar buiten te trekken terwijl u de handgreep vasthoudt. Vul de tank van de waterdispenser en plaats deze terug op het schap van de koelkast.
	<p>Is de watertoevoer klep gesloten? (Alleen voor modellen met wateraansluiting)</p> <ul style="list-style-type: none"> • Open de watertoevoer klep.
Het water smaakt vreemd.	<p>Is de smaak van het water verschillend in vergelijking tot de smaak van het water uit de vorige waterzuiveraar?</p> <ul style="list-style-type: none"> • Is het gezuiverde water of het gekoelde water gedurende langere tijd niet gebruikt?
	<p>Is het al lang geleden dat u de filter hebt geïnstalleerd en vervangen?</p> <ul style="list-style-type: none"> • Als een verlopen filter wordt gebruikt, kan het zuiveringsrendement afnemen. Het wordt aanbevolen om de filter te vervangen volgens de filtervervangingsperiode.
	<p>Heeft u de filter goed uitgespoeld in de eerste fase na de installatie?</p> <ul style="list-style-type: none"> • Bij het voor de eerste keer plaatsen of vervangen van de filter, moet u de lucht en het geactiveerde koolstofresidu van de binnenkant van de filter verwijderen. Gebruik het apparaat na het afnemen en aftappen van ongeveer 5 liter van gezuiverd water van de dispenser door op de waterdispenserhendel te drukken. (Geactiveerde koolstof is ongevaarlijk voor de mens.)
	<p>Is het gezuiverde water of het gekoelde water gedurende langere tijd niet gebruikt?</p> <ul style="list-style-type: none"> • De smaak van oud water kan veranderen vanwege bacteriegroei. Gebruik het apparaat na het afnemen en aftappen van ongeveer 5 liter (ongeveer 3 minuten) van de waterdispenser.

Symptomen	Reden & Oplossing
Klikgeluiden	<p>De ontdooiregeling klikt wanneer de automatische ontdooiing begint en eindigt. De thermostaat (of regeling van het apparaat op sommige modellen) klikt ook als deze wordt- of uitschakeld.</p> <ul style="list-style-type: none"> • Normale functie
Ratelende geluiden	<p>Ratelende geluiden kunnen afkomstig zijn van de stroom van het apparaat, de waterleiding aan de achterkant van het apparaat (alleen voor modellen met wateraansluiting) of voorwerpen die op of rond het apparaat zijn opgeslagen.</p> <ul style="list-style-type: none"> • Normale functie
	<p>Apparaat staat niet waterpas op de vloer.</p> <ul style="list-style-type: none"> • De vloer is zwak of oneffen of de stelpoten moeten worden aangepast. Raadpleeg het gedeelte Deuruitlijning.
	<p>Apparaat met lineaire compressor werd verplaatst tijdens het gebruik.</p> <ul style="list-style-type: none"> • Normale werking. Als de compressor na 3 minuten niet stopt met rammelen, zet dan het apparaat uit en dan weer aan.
Suizende geluiden	<p>Verdamperventilatormotor circuleert lucht door het apparaat en het vriesvak.</p> <ul style="list-style-type: none"> • Normale functie
	<p>De condensorventilator forceert de lucht over de condensor.</p> <ul style="list-style-type: none"> • Normale functie
Gorgelende geluiden	<p>Koelmiddel stroomt in het koelsysteem</p> <ul style="list-style-type: none"> • Normale functie
Tikkende geluiden	<p>Contractie en uitbreiding van de binnenwanden door veranderingen in temperatuur.</p> <ul style="list-style-type: none"> • Normale functie
Vibreren	<p>Indien de zij- of achterkant van het apparaat een kast of wand raakt, kunnen sommige van de normale trillingen hoorbaar zijn.</p> <ul style="list-style-type: none"> • Om de ruis te verwijderen, zorgt u dat de zij- en achterkanten geen contact maken met muur of kast.

Symptomen	Reden & Oplossing
Uw huishoudtoestel en smartphone zijn niet verbonden met het WiFi-netwerk.	Het WiFi-wachtwoord waarmee u verbinding probeert te maken is onjuist. <ul style="list-style-type: none"> • Zoek het WiFi-netwerk waarmee uw smartphone verbonden is en verwijder het, registreer daarna uw toestel op LG ThinQ.
	Mobiele gegevens voor uw smartphone is ingeschakeld. <ul style="list-style-type: none"> • Schakel Mobiele gegevens uit op uw smartphone en registreer het toestel via het WiFi-netwerk.
	De naam van het draadloze netwerk (SSID) is foutief ingesteld. <ul style="list-style-type: none"> • De draadloze netwerknaam (SSID) moet een combinatie zijn van Engelse letters en nummers. (Gebruik geen speciale tekens.)
	De frequentie van de router is niet 2,4 GHz. <ul style="list-style-type: none"> • Enkel een frequentie van de router van 2,4 GHz wordt ondersteund. Stel de draadloze router in op 2,4 GHz en verbind het toestel met de draadloze router. Raadpleeg uw internetprovider of de fabrikant van de router om de frequentie van de router te controleren.
	De afstand tussen het toestel en de router is te groot. <ul style="list-style-type: none"> • Als de afstand tussen het toestel en de router te groot is kan het signaal zwak zijn en wordt de verbinding mogelijk onjuist geconfigureerd. Verplaats de router zodat deze zich dichterbij het toestel bevindt.

Memo