

6-Maaltijden Automatische Voerbak F6



K È S H Y

Automatische Voerbak
Gebruikershandleiding

Maak kennis met uw automatische dierenvoeding

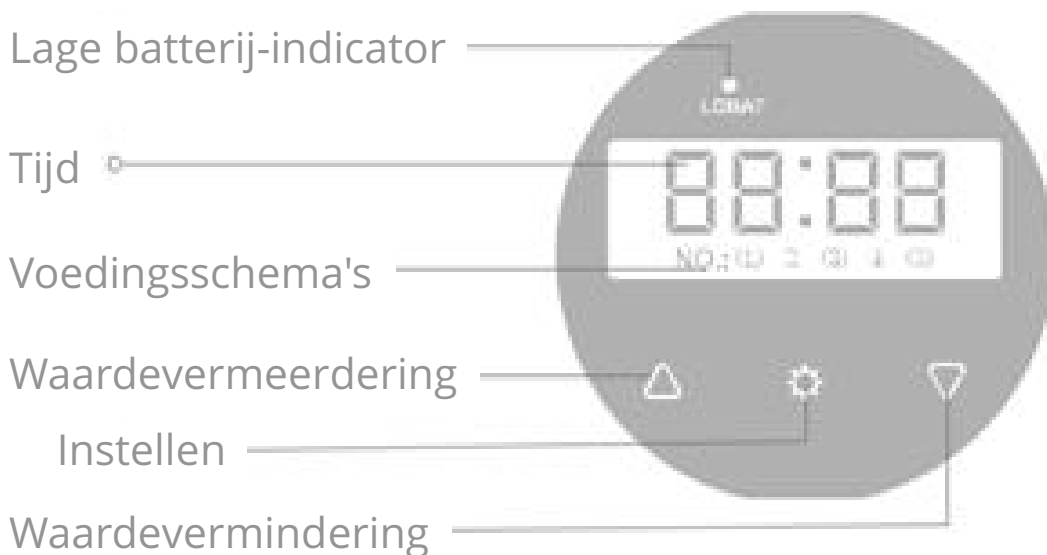
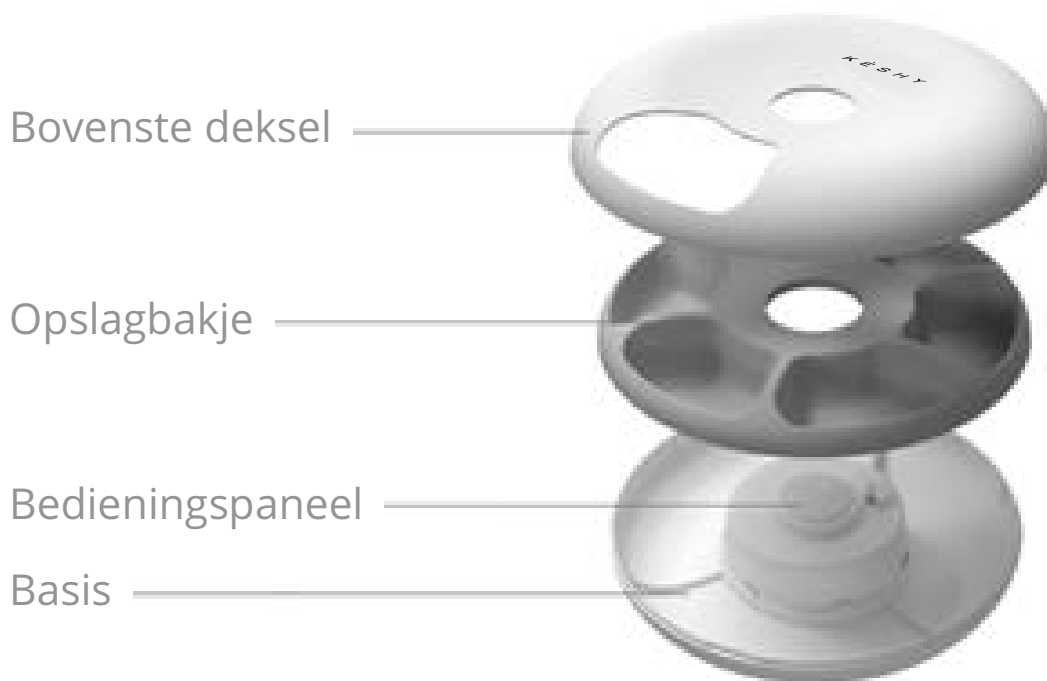

Bescherming van de voeten van huisdieren



Product parameters

Productnaam:	6-Meal Automatic Pet Feeder
Product nr.:	F6
Afmetingen:	B320mm * L320mm * H83mm
Nettogewicht:	1KG
Vermogen	Drie Alkaline C-batterijen (Niet inbegrepen) of Type B Micro USB-adapter (5V-1A)
Materialen:	ABS
Capaciteit:	180ml * 6 porties(Ongeveer 90g/portie)
Tijdweergave:	24-uurs weergave

Assemblage & Demontage



Druk de beide zijden van het bovendeksel naar beneden en draai in de richting van de pijl om het bovendeksel te demonteren.



Zet het bovendeksel in elkaar. Lijn de pijlen uit, druk op de knop en draai naar rechts.

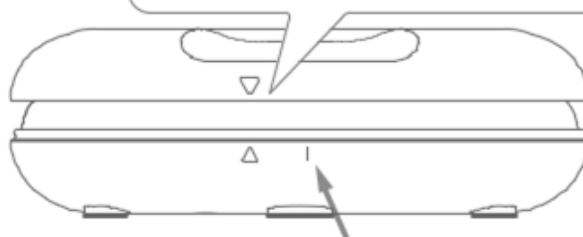

Draai naar hier

1. Test voor gebruik:

1. Sluit de micro-USB-kabel aan of installeer "C"-batterijen en schakel deze in, dan kunt u beginnen met het instellen van uw automatische voerbak.
2. Druk één seconde op de "△" knop om te controleren of de voederbak goed draait.

2. Het scherm ontgrendelen

Als er binnen 30 seconden geen activiteit plaatsvindt, wordt het apparaat uitgeschakeld en gaat het in de stand-by modus. Druk tegelijkertijd op de "△" en "▽" toets gedurende 1 seconde om het scherm te ontgrendelen en volg de onderstaande instructies om de instellingen te beheren.

3. Stel de huidige tijd in:

1. Druk op de "⚙️" toets, de uurcijfers zullen knipperen.
2. Druk op de "△" en "▽" knop om het huidige uur te vinden en druk nogmaals op "⚙️" om op te slaan.
3. Zodra het uur is opgeslagen, zullen de minutcijfers knipperen.
4. Druk op de "△" en "▽" knop om de huidige minuut te vinden en druk nogmaals op "⚙️" om de eerste maaltijdinstellingen op te slaan en te openen.



4. Stel de eerste maaltijd in:

1. Wanneer de uren cijfers en " ① " knipperen, herhaal dan stap 1 om de voedertijd in te stellen.
2. Druk kort op " ⚙️ " om het schema op te slaan en naar de tweede maaltijdinstellingen te gaan. (Indien slechts 2 of 3 maaltijden nodig zijn, druk dan lang op " ⚙️ " om terug te keren naar de huidige tijdspagina, uw voedingsschema's worden automatisch opgeslagen).



5. Herstel de fabrieksinstellingen:

1. Druk op de " ⚙️ " knop, de cijfers voor de uren zullen knipperen.
2. Houd de " △ " en " ⚙️ " knoppen tegelijkertijd ingedrukt om alle geprogrammeerde maaltijden en instellingen te reinigen.



VEELGESTELDE VRAGEN

1. Onmiddellijke voeding:

Houd "" ingedrukt voor 1s om een onmiddellijke voeding te hebben. De voerbak zal één maaltijd draaien.

Als de voerbak niet draait, druk dan tegelijkertijd op de knoppen "" en "" om het bedieningspaneel te ontgrendelen.

2. Voetbeveiligingsalarm:

De motor draait terug wanneer de voeten van uw huisdier de voedselsleuf ingaan; [E1:30] wordt op het scherm getoond en het zal na 30 seconden aftellen weer normaal zijn.

3. Herstel de fabrieksinstellingen:

Gelieve de beide "" en "" knoppen 3 seconden in te drukken wanneer een van de cijfers knippert.

4. Apparaat abnormaal:

[E4:-] zal op het scherm verschijnen, het toestel zal stoppen met werken, neem contact op met de verkoper om het toestel te vervangen.

5. Batterij-indicator bijna leeg:

Vervang de batterij op tijd als de batterij-indicator knippert.

6. Sla de huidige instellingen op en sluit ze af:

Druk lang op de "" knop om terug te keren naar de huidige tijdspagina, uw voedingsschema's worden automatisch opgeslagen.

Belangrijke veiligheidsinformatie

De juiste veiligheidswaarschuwing kan potentieel gevaar voor mensen en huisdieren voorkomen. Lees de veiligheidsinformatie zorgvuldig door.

1. Plaats niets op de voerbak.
2. Het toestel is geschikt voor gebruik door gebruikers ouder dan 12 jaar.
3. Geschikt voor zowel nat- als droogvoer.
4. Ondersteunt zowel de voeding als de Micro USB Interface voeding.
5. Het is verboden om de voerbak in te drukken, anders zal de voerbak breken.
6. Wanneer de laagspanningsindicator stevig is, gelieve de batterij op tijd te vervangen. Als u de batterij niet voor lange tijd gebruikt, gelieve te nemen uit om batterijcorrosie te vermijden.
7. Wanneer zowel de stekker in het stopcontact wordt gestoken als de batterij wordt geïnstalleerd, heeft de voeding voorrang.

6-Meal Automatic Pet Feeder F6



KESHY

Automatic Pet Feeder
User Guide

Meet Your Automatic Pet Feeder

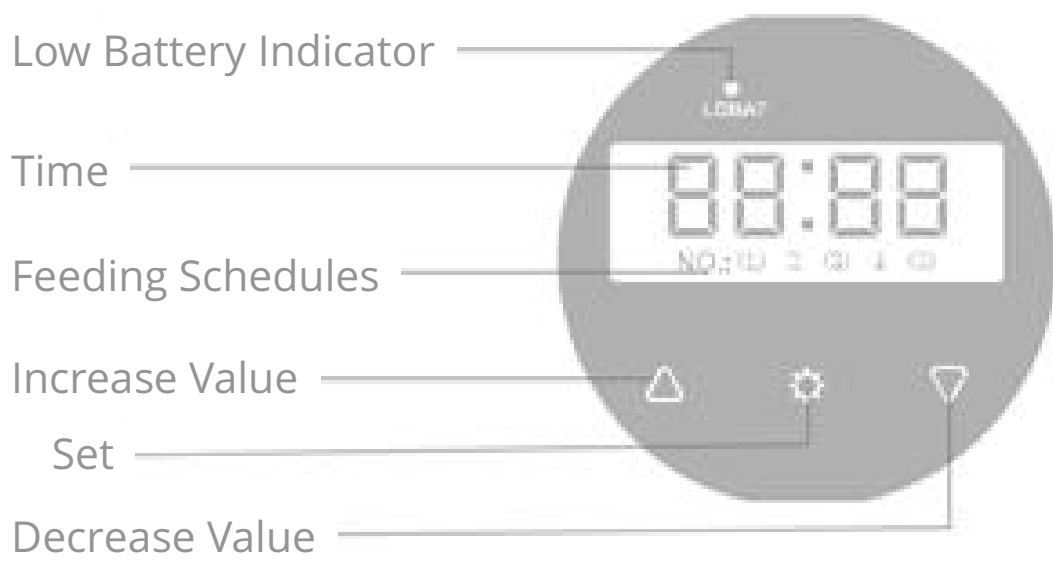
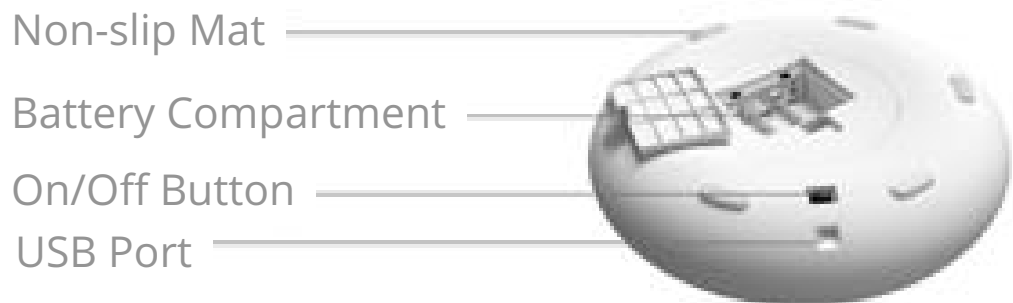
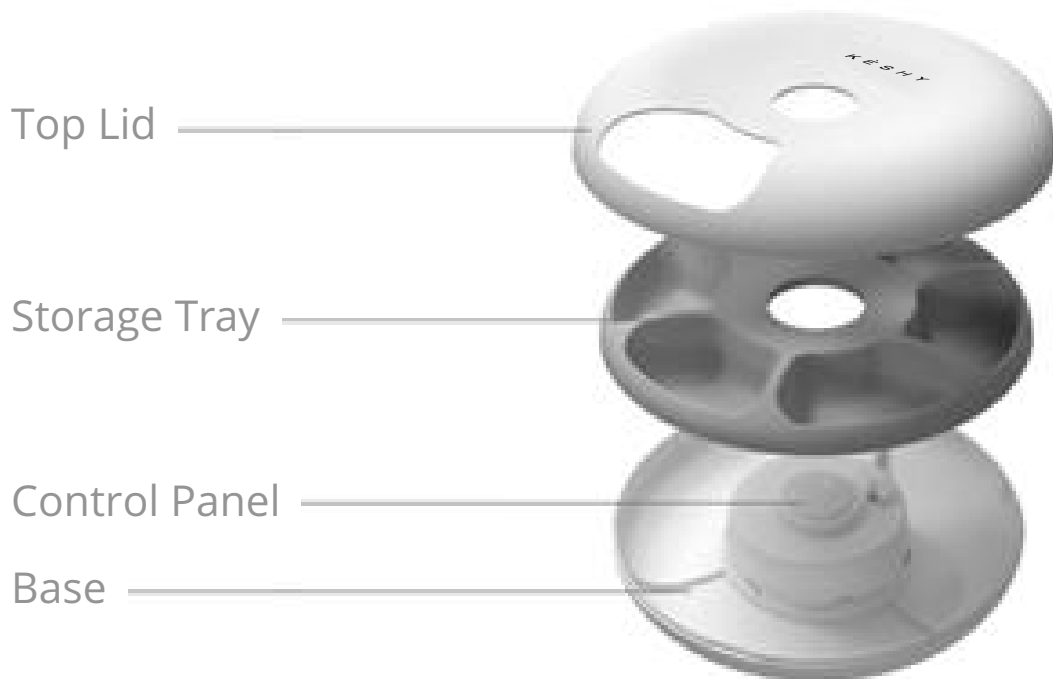

Pet Feet Protection

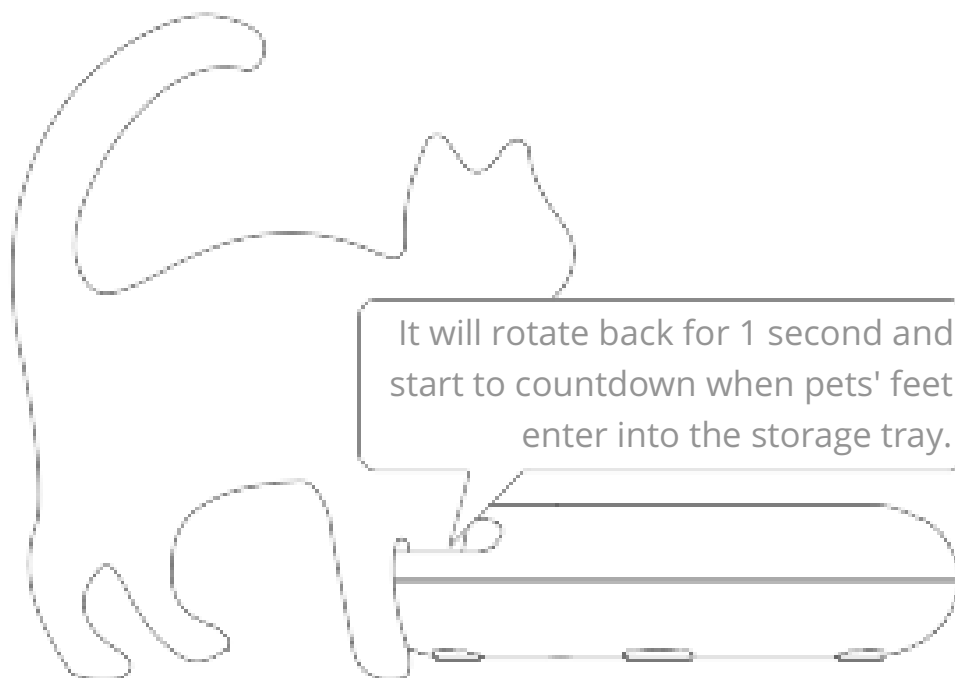

Product parameters

Product name:	6-Meal Automatic Pet Feeder
Item No.:	F6
Dimensions:	W320mm * D320mm * H83mm
Net Weight:	1KG
Power:	Three Alkaline C Batteries(not included) or Type B Micro USB Adapter (5V-1A)
Materials:	ABS
Capacity:	180ml * 6portions(Around 90g/portion)
Time Display:	24-hours display

Assemble & Dissassemble



Press down the both side of the top lid and rotate in the direction of the arrow to disassemble the top lid.

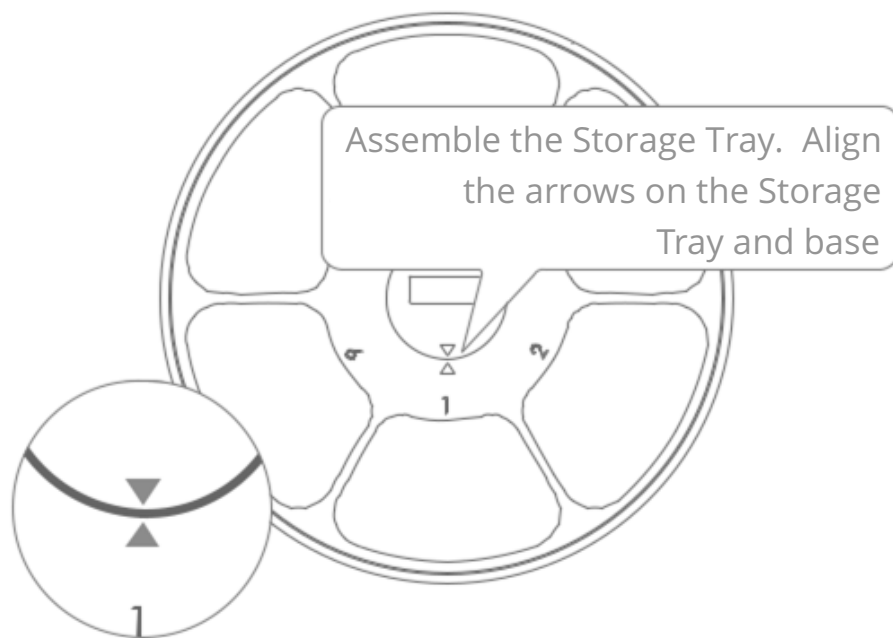

Assemble the Storage Tray. Align the arrows on the Storage Tray and base

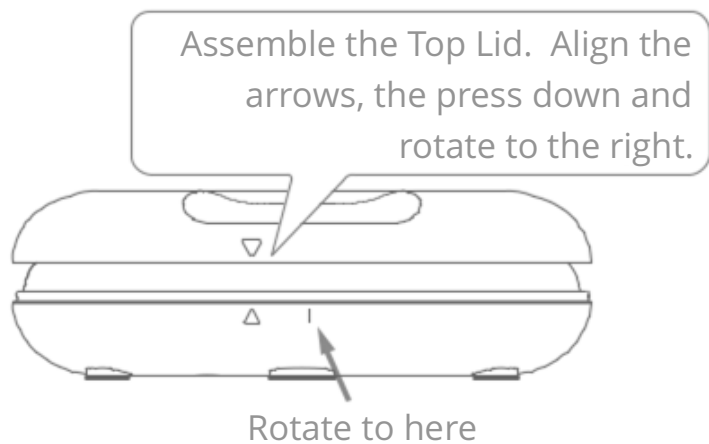

Assemble the Top Lid. Align the arrows, the press down and rotate to the right.

Rotate to here

1. Test Before Using:

1. Plug in the micro-USB cable or install "C" size batteries and switch on, then you can start to set up your automatic pet feeder.
2. Please long press "△" button for one second to check if the food tray rotates properly.

2. Unlocking The Screen

If no activity takes place in 30 seconds, the unit will shut down and enter standby mode. Press the "△" and "▽" button at the same time for 1 second to unlock the screen and follow the instructions below to manage the settings.

3. Set Current Time:

1. Press "⚙️" button, the hour digits will flash.
2. Press "△" and "▽" button to find current hour and press "⚙️" again to save
3. Once hour is saved, the minute digits will flash.
4. Press "△" and "▽" button to find current minute and press "⚙️" again to save and enter First Meal Settings.



4. Set First Meal Time:

1. When hour digits and "①" are flashing, repeat step 1 to set the feeding time.
2. Press "⚙️" shortly to save the schedule and go to the second meal settings. (If only 2 or 3 meals needed, please long press "⚙️" button to return to the current time page, your feeding schedules will be automatically saved).



5. Restore Factory Setting:



1. Press "⚙️" button, hours digits will flash.
2. Hold "△" and "⚙️" buttons at the same time to clean all programmed meals and settings.



FAQ

1. Instant Feeding:

Please hold "  " for 1s to have an instant feeding. The food tray will rotate one meal.

If food tray doesn't rotate, please press "  " and "  " buttons at the same time to unlock the control panel.

2. Feet Protection Alarm:

The motor will rotate back when your pets' feet enter the food outlet; [E1:30] will show on the screen and it will return normal after 30 seconds' countdown.

3. Restore Factory Setting:

Please press both "  " and "  " buttons for 3 seconds when any of the digits are flashing.

4. Device abnormal:

[E4:-] will show on the screen, the feeder will stop working, please contact seller to replace feeder.

5. Low Battery Indicator:

Please replace the battery in time when the low battery indicator flashes.

6. Save and Exit Current Settings:

Long press "  " button to return to the current time page, your feeding schedules will be automatically saved.

Important Safety Information

Proper safety warning information can avoid potential danger for people and pets. Please read the safety information carefully.

1. Do not place anything on top of the feeder.
2. The feeder is suitable for operation by users over 12 years old.
3. Suit for both wet and dry food.
4. Support both power supply and Micro USB Interface power supply.
5. The feeder body is forbidden to dip in, or it will cause the feeder to break.
6. When the low voltage indicator is solid, please replace the battery in time. If you do not use the battery for long time, please take out to avoid battery corrosion.
7. When both plug in and install the battery, power supply is in priority.

6-Repas

Alimentation Automatique

F6



KESHY

Alimentation Automatique

Manuel d'Utilisation

Apprenez à connaître votre alimentation automatique

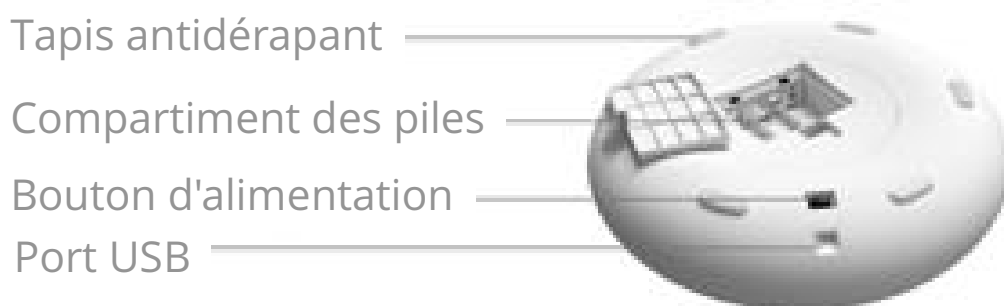
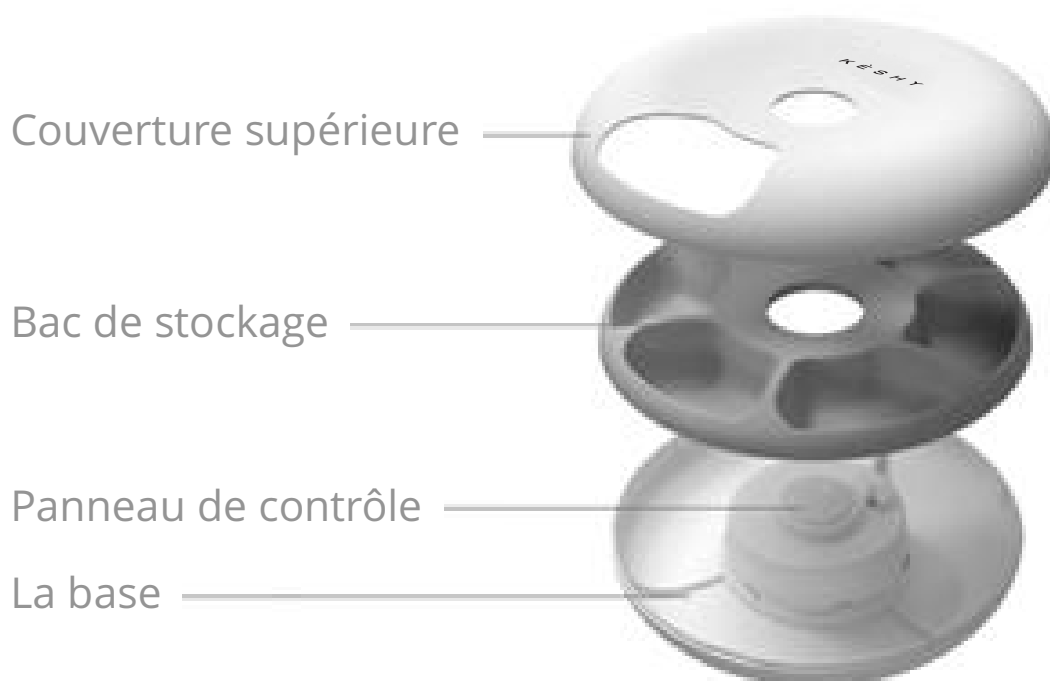

Protection des pieds des animaux de compagnie

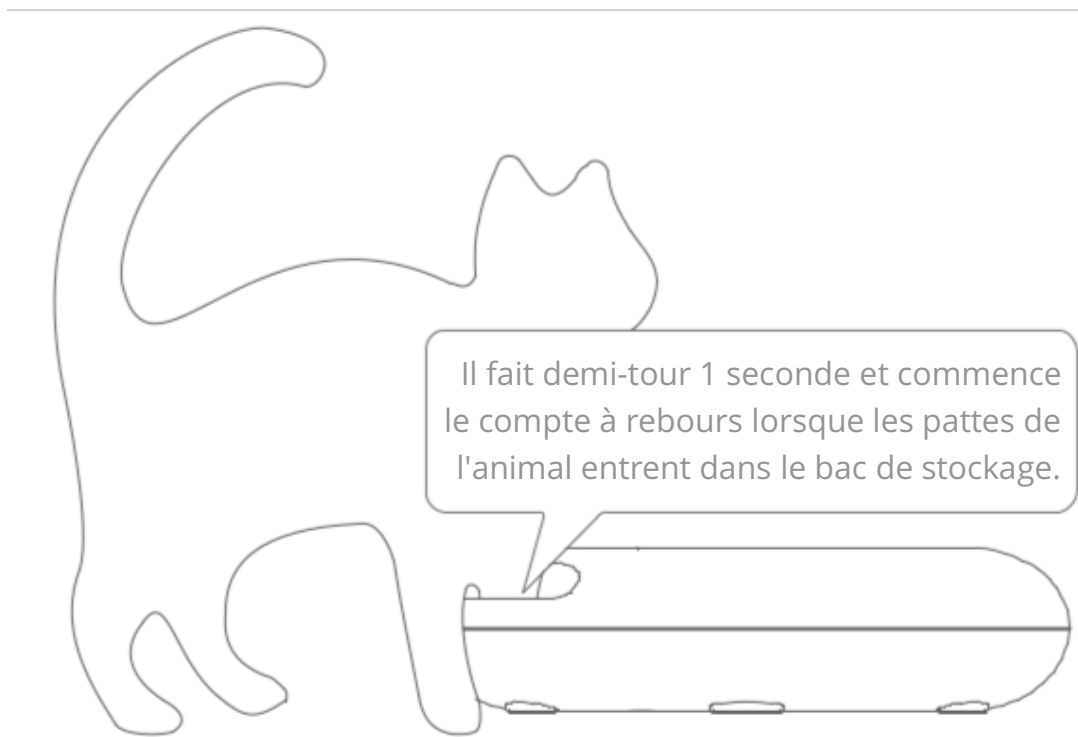

Paramètres des produits

Nom du produit:	6-Meal Automatic Pet Feeder
N° du produit:	F6
Dimensions:	L320mm * L320mm * H83mm
Poids net:	1KG
Énergie	Trois piles alcalines C (non incluses) ou un adaptateur micro USB de type B (5V-1A)
Matériel:	ABS
Capacité:	180ml * 6 portions(environ 90g/portion)
Affichage de l'heure:	affichage sur 24 heures

Montage et Démontage



Appuyez sur les deux côtés du couvercle supérieur vers le bas et tournez dans le sens de la flèche pour retirer le couvercle supérieur.



Assemblez le couvercle supérieur. Alignez les flèches, appuyez sur le bouton et tournez vers la droite.

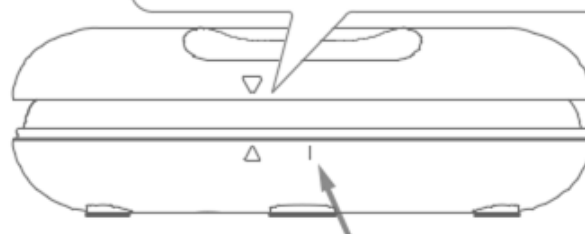



Tournez vers ici

1. Tester avant l'utilisation :

1. Branchez le câble micro-USB ou installez des piles "C" et mettez-les en marche, puis vous pouvez commencer à installer votre alimentation automatique pour animaux
2. Appuyez sur le bouton "  " pendant une seconde pour vérifier que le chargeur tourne correctement.

2. Déverrouillage de l'écran

S'il n'y a pas d'activité dans les 30 secondes, l'appareil s'éteint et se met en mode veille. Appuyez simultanément sur les boutons "  " et "  " pendant 1 seconde pour déverrouiller l'écran et suivez les instructions ci-dessous pour gérer les paramètres.

3. Réglez l'heure actuelle :

1. Appuyez sur le bouton "  ", les chiffres des heures clignotent.
2. Appuyez sur les boutons "  " et "  " pour trouver l'heure actuelle et appuyez à nouveau sur "  " pour enregistrer.
3. Une fois l'heure mémorisée, les chiffres des minutes clignotent.
4. Appuyez sur les touches "  " et "  " pour trouver la minute en cours et appuyez à nouveau sur "  " pour enregistrer et accéder aux réglages du premier repas.



4. Fixez le premier repas :

1. Lorsque les chiffres des heures et les " ① " clignotent, répétez l'étape 1 pour régler l'heure d'alimentation.
2. Appuyez brièvement sur " ⚙️ " pour enregistrer l'horaire et passer au réglage du deuxième repas. (Si seulement 2 ou 3 repas sont nécessaires, appuyez longuement sur ' ⚙️ ' pour revenir à la page de l'heure actuelle, votre horaire d'alimentation sera automatiquement enregistré).





5. Restaurer les réglages d'usine :

1. Appuyez sur le bouton " ⚙️ ", les chiffres des heures clignotent.
2. Appuyez simultanément sur les boutons " △ " et " ⚙️ " pour nettoyer tous les repas et paramètres programmés.



QUESTIONS FRÉQUEMMENT POSÉES

1. Alimentation immédiate :

Maintenez la touche "  " enfoncée pendant 1s pour obtenir une nutrition instantanée. La mangeoire fait tourner un repas. Si le bol alimentaire ne tourne pas, appuyez simultanément sur les boutons "  " et "  " pour déverrouiller le panneau de contrôle.

2. Alarme de protection des pieds :

Le moteur se remettra en marche lorsque les pattes de votre animal entreront dans la fente d'alimentation ; [E1:30] s'affichera à l'écran et reviendra à la normale après 30 secondes de compte à rebours.

3. Restaurer les réglages d'usine :

Veuillez appuyer sur les deux boutons "  " et "  " pendant 3 secondes lorsque l'un des chiffres clignote.

4. Dispositif anormal :

[E4:-] apparaîtra à l'écran, le chargeur s'arrêtera de fonctionner, veuillez contacter le vendeur pour remplacer le chargeur.

5. Indicateur de batterie faible :

Remplacez la pile à temps lorsque l'indicateur de pile clignote.

6. Sauvegardez et quittez les paramètres actuels :

Appuyez longuement sur le bouton "  " pour revenir à la page de l'heure actuelle, vos horaires d'alimentation seront enregistrés automatiquement.

Informations importantes en matière de sécurité

Un avertissement de sécurité correct peut prévenir un danger potentiel pour les personnes et les animaux domestiques. Lisez attentivement les informations relatives à la sécurité.

1. Ne placez rien sur la nourrice.
2. L'appareil ne peut être utilisé par des utilisateurs âgés de moins de 12 ans.
3. Convient aussi bien aux aliments secs qu'humides.
4. Prend en charge à la fois l'alimentation électrique et l'alimentation de l'interface Micro USB.
5. Il est interdit de remplacer la nourrice, sinon la nourrice se brisera.
6. Lorsque l'indicateur de basse tension est solide, veuillez remplacer la pile à temps. Si vous n'utilisez pas la batterie pendant une longue période, veuillez la retirer pour éviter la corrosion de la batterie.
7. Lorsque la fiche est branchée et la batterie installée, l'alimentation électrique est prioritaire.