

# PARLOUR WOOD

CREATIVE COMMUNICATION

## PDF FOR REVIEW/APPROVAL

CLIENT Visteon

DATE 26/7/04

PROJECT NAME DVD Dockable Player Operating Guide

LANGUAGE Dutch

VERSION 1

# Inleiding

Uw XV101 DVD-speler is ontworpen om lange reizen korter te doen lijken, en biedt uren plezier voor de passagiers op uw achterbank.

## Leer uw systeem kennen

Gelieve een paar minuten tijd te besteden aan het lezen van deze Bedieningshandleiding om uw XV101 DVD-speler te leren kennen en bedienen.

## Laser Beveiliging



**Waarschuwing:** Dit product bevat een laser. Het gebruik van aanwijzingen of aanpassingen of het uitvoeren van handelingen anders dan gespecificeerd in dit document kan leiden tot gevaarlijke blootstelling aan straling. Open het deksel niet en kijk niet in het product indien het vergrendelingsmechanisme beschadigd is.

**Het waarschuwen:** Ben zorgvuldig om het gevolg niet te beschadigen van het beschadigen van koppelingsmechanisme.

**CE** Dit product voldoet aan de richtlijn inzake Elektromagnetische Compatibiliteit. Dit product bevat copyright beveiligingstechnologie die beschermd is door conclusies in bepaalde Amerikaanse octrooien en andere intellectuele eigendomsrechten van de Visteon Corporation, DVS en andere eigenaars van rechten.

### N.B.:

Als u meer informatie wilt over het systeem of de eigenschappen kunt u contact opnemen met onze Klantenservice **Klantenservice (zie pagina 2)**.

Dit product is uitgerust met een kopieerbeveiliging volgens de Macrovision-methode die beschermd wordt door Amerikaanse octrooien en andere intellectuele eigendomsrechten van Macrovision Corporation en andere houders van rechten. Het gebruik van deze kopieerbeveiliging vereist voorafgaande toestemming van Macrovision Corporation en is uitsluitend bestemd voor beperkte vertoning tenzij anderszins toestemming werd verleend door Macrovision Corporation.

Ontsleutelen of decompileren is niet toegestaan. Vervaardigd onder licentie van Dolby Laboratories. "Dolby" en het dubbele-D symbool zijn handelsmerken van Dolby Laboratories. Confidentiële ongepubliceerde werken. 1992-1997 Dolby Laboratories. Alle rechten voorbehouden.

De illustraties, technisch informatie, gegevens en beschrijvingen in deze uitgave waren correct bij het ter perse gaan. Wij behouden ons het recht voor wijzigingen aan te brengen in overeenkomst met voortdurende ontwikkelingen en verbeteringen.

Deze uitgave inclusief de informatie hierin bevat en alle intellectuele eigendomsrechten op deze uitgave blijven eigendom van Visteon Corporatie. De gebruiker mag deze uitgave niet aan derden doorgeven.

Wij aanvaarden geen enkele aansprakelijkheid voor onjuistheden of weglatingen in deze uitgave, alhoewel wij zorg hebben gedragen voor een zo compleet en nauwkeurig mogelijke uitgave.

© Copyright 2004, Visteon Corporation  
Uitgegeven door: European Aftermarket Operations,  
Visteon Corporation, Seax Way, Southfields Business  
Park, Laindon, Basildon, Essex SS15 6SL.  
Groot Brittannië.

## Speelt DVD's en Audio CD's

CD-R/RW disks met MP3/WMA bestanden kunnen worden afgespeeld.

## 10.2" LCD Display met ingebouwde stereo speakers

Met de ingebouwde 10.2" LCD Display en stereo speakers kunt u genieten van een DVD zonder dat een aparte TV vereist is.

## Handige 3-wegs- elektriciteitsvoorzieningen

U kunt uw DVD-speler vrijwel overal gebruiken, binnen met de optionele AC-Adapter binnen, buiten met het battery-pack, of in de auto met het dockingstation.



DVD-speler en batterij



Gebruiksaanwijzing met garantietafel



Draadloze koptelefoon



Afstandsbediening met 2 AAA-batterijen



Dockingstation tegen autohemel

### Optioneel:

- Audio/Video accessoireconnectoren
- Batterijlader/AC adapter
- Extra batterij
- Extra draadloze koptelefoon
- Draagtas

## Compacte omvang/lichtgewicht ontwerp

Door het compacte en lichtgewicht ontwerp is de speler gemakkelijk draagbaar.

## Hoogresolutie beeld

Hoogresolutie LCD beeldscherm met 384,000 pixels biedt een helder beeld.

## AV input/output, optische digitale output plug

Output van Dolby Digitale 5.1-CH audio en DTS digitale audio via de glasvezel digitale output plug. Wanneer een Dolby Digitale /DTS digitale surround processor of versterker is verbonden met deze uitgang kunt u genieten van ongeëvenaard surround geluid.

U kunt een videorecorder of camcorder verbinden met uw DVD-speler met de AV input/output pluggen en de optionele AV Accessoireconnectoren

U kunt hem verbinden met een TV voor een groter beeldscherm met de AV input/Output pluggen en de optionele AV Accessoireconnectoren.

## Beeldscherm

Het beeldscherm kan het brievenbusbeeld converteren naar volledig beeld op uw gewone TV.

## A/V AUX

Voor het bekijken van een video van een externe component zoals VCR, Camcorder, enz.

## Vooraanzicht

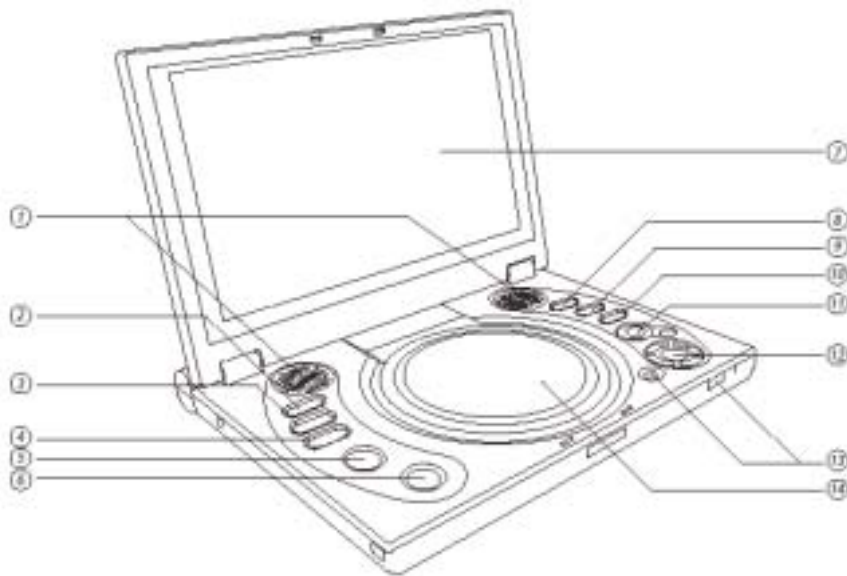

- 1 SPEAKERS
- 2 SCREEN (BEELDSCHERM) – Wisselt tussen beeldschermmodus (Standaard - Volledig Scherm - Zoom - 4:3 Beeldscherm)
- 3 INFO – Biedt informatie over batterijspeelduur, DVD Titel, Hoofdstuk en Track
- 4 A/V AUX – Wisselt de DVD-speler van/naar Output en Input modus
- 5 POWER – Eén seconde vasthouden om DVD-speler uit te schakelen
- 6 OPEN – Opent deksel van DVD-speler
- 7 LCD
- 8 RETURN – Terug naar voorgaande menu
- 9 SET-UP – Stelt verschillende functies in naar eigen voorkeur
- 10 MENU – Toont menuscherm op de DVD
- 11 PIJLEN (OMHOOG/OMLAAG/LINKS /RECHTS), ENTER – Gaat naar het gewenste menu
- 12 PLAY, PAUZE, STOP, TERUG-VERSPRINGEN, VOORUIT-VERSPRINGEN – Speelt, pauzeert, stopt of selecteert volgende/voorgaande track
- 13 SENSOREN VOOR AFSTANDBEDIENING
- 14 DEKSEL

## Rechteraanzicht



- ① OPEN
- ② SENSOR VOOR AFSTANDBEDIENING
- ③ LED voor afspelerstatus
- ④ VIDEO IN/OUT / S-VIDEO OUT
- ⑤ AUDIO IN/OUT / DIGITALE GLASVEZEL OUT
- ⑥ HOOFDTELEFOONS 1, 2
- ⑦ VOLUME

## Linkeraanzicht



- ① DC IN 12V
- ② BATTERY-PACK

## Onderaanzicht

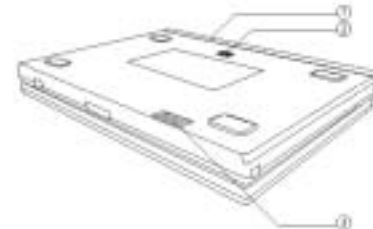

- ① BATTERY-PACK
- ② VERWIJDEREN – Losmaken Battery-pack
- ③ DOCKING Connector

# Systeemeigenschappen

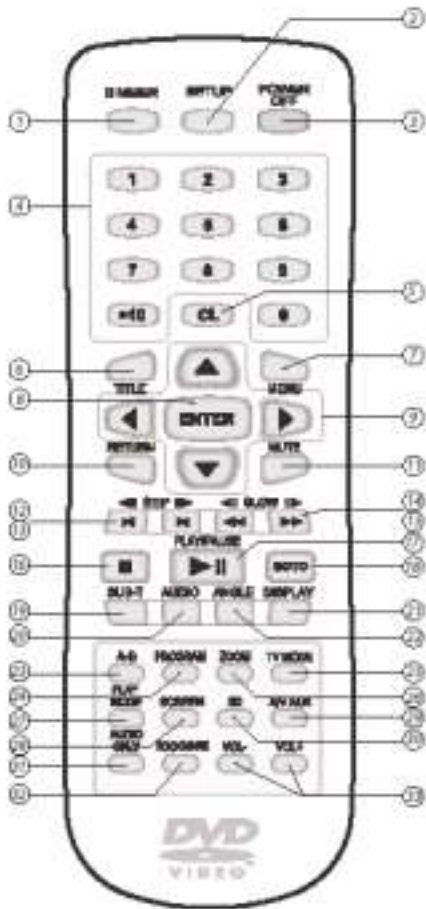

- 1 DIMMER – LCD helderheid 4 stappen-bediening.
- 2 SET-UP – Stelt verschillende functies in naar eigen voorkeur.
- 3 POWER OFF – Schakelt de DVD-speler uit.
- 4 CIJFERS – Druk op de cijferknop en de +10 knop om cijfers 10 en hoger in stellen.
- 5 CL (CLEAR) – Ingevoerde cijfers verwijderen.
- 6 TITLE – Toont het titelscherm op de disk.
- 7 MENU – Toont het menuscherm op de disk.
- 8 ENTER – Selecteert menuartikelen en start het afspelen van de disk.
- 9 PIJLKNOPPEN – Gaat naar het gewenste menu.
- 10 RETURN – Keert terug naar het voorgaande menuscherm.
- 11 MUTE – Zet geluid aan/uit.
- 12 STEP – Speelt één frame tegelijk tijdens pauze.
- 13 VERSPRINGEN – Selecteert voorgaande/volgende nummers, titel, hoofdstuk, en index of begin van huidige track, titel, hoofdstuk, index.
- 14 ZOEKEN – Snel achteruit/vooruit scannen tijdens het afspeken.
- 15 SLOW-MOTION – Langzaam achteruit/vooruit scannen tijdens pauze.
- 16 STOP – Stopt het afspelen van video in DVD video en video CD-modus.
- 17 PLAY/PAUSE – Speelt of pauzeert video en audio media.
- 18 GOTO – Gaat naar gewenste hoofdstuk, track of lied van de disc.
- 19 SUB-T – Wijzigt de ondertiteltaal naar een andere beschikbare taal of zet ondertiteling uit (als de disk meerdere ondertiteltalen ondersteunt).
- 20 AUDIO – Wijzigt de audiotaal naar een andere beschikbare taal (als de dvd meerdere audiotalen ondersteunt).
- 21 DISPLAY – Toont informatie over tijd, afspeelstatus.

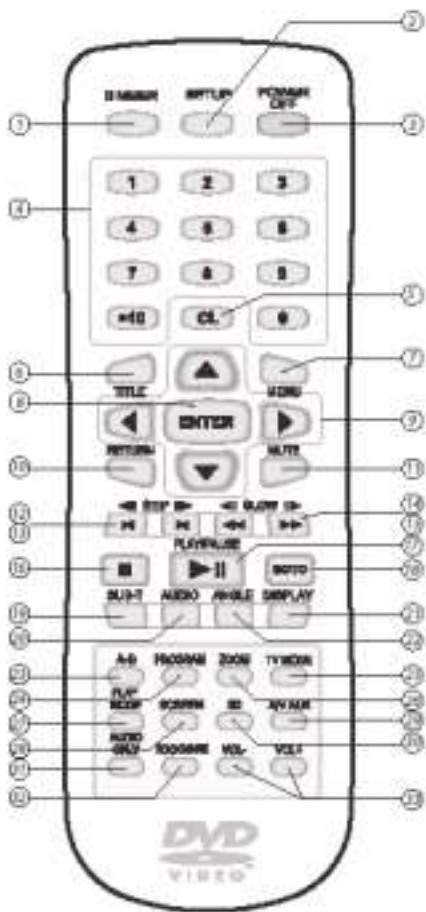

- 22 ANGLE (hoek) – Biedt beeld uit verschillende camera hoeken (Alleen beschikbaar op DVD met meerdere camera hoeken)
- 23 A-B – Markeert een te herhalen segment tussen A en B.
- 24 PROGRAM – Programmeert de gewenste titels en tracks van DVD/CD-DA.
- 25 TV MODE – Wijzig NTSC/PAL/MULTI modus.
- 26 ZOOM – Vergroot het beeld.
- 27 PLAY MODE – Afspeelmodus; herhaalt een deel van of alle hoofdstukken, titel, tracks of een hele disc.
- 28 SCREEN – Scherm; converteert brievenbusbeeld naar volledig scherm op uw gewone TV-Cinema scherm, 16:9, normaal, Zoom modus
- 29 A/V AUX – Wijzig DVD en externe A/V input modus.
- 30 3D – Virtuele 3D Geluidsbediening.
- 31 AUDIO ONLY – Schakelt scherm uit voor de alleen-audio modus. (Alleen beschikbaar op CD-DA Discs)
- 32 VOL+ / VOL – Verhoogt en verlaagt het volume (Functioneert niet met DVD-speler in dockingstation).

# Vorbereidingen

## Gebruik van de Afstandsbediening

Het bereik van de afstandsbediening ligt tussen 5-7m, en 30 graden links en rechts van de infraroodsensor.



### N.B.:

- Richt de afstandsbediening op de sensor op de DVD-speler.
- Laat de afstandsbediening niet vallen.
- Plaats de afstandsbediening niet op zeer hete of vochtige plekken.
- Laat geen water of ander vocht op de afstandsbediening terecht komen.

## De Afstandsbediening Vorbereiden

Plaats de batterijen in de afstandsbediening om de DVD-speler te bedienen.

- Open het batterijdeksel.
- Plaats twee AAA-batterijen.
- Zorg dat de + en - op de batterijen overeenkomen met de merktekens in het batterijvak.
- Sluit het batterijdeksel.

### N.B.:

- Verkeerd gebruik van batterijen kan leiden tot lekkage en roest.
- Plaats de batterijen niet verkeerd om in afstandsbediening.
- De batterijen niet opladen, verhitten, openen of kortsluiten.
- Geen kapotte of lege batterijen in de afstandsbediening laten.





## Gebruik van het Docking-systeem in het voertuig

- 1 Draai de DVD-speler om met het scherm naar de vloer van het voertuig.

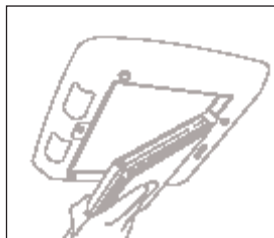

- 2 Druk het deksel van de dockingstation met één hand omhoog en breng de DVD-speler gedeeltelijk in.

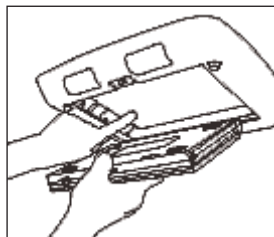

- 3 Wanneer de DVD-speler het deksel van de dockingstation omhoog houdt, verwijdert u uw hand en gebruikt deze om de vergrendeling van het dockingstation naar rechts te schuiven. Terwijl u de vergrendeling verschuift, duwt u de DVD-speler helemaal in het dockingstation. De DVD-speler klikt vast op zijn plaats.

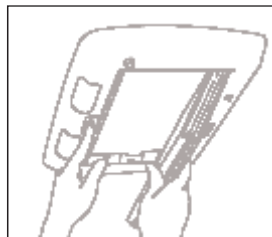

- 4 Duw de vergrendeling van het DVD scherm naar links, en open het DVD-scherm



- 5 Druk op de Powerknop van de DVD-speler. Het DVD Beeldscherm zal automatisch omdraaien als de DVD-speler naar behoren is vastgezet. Als het DVD Beeldscherm ondersteboven blijft, kijkt u of de DVD-speler wel vast in het dockingstation zit.

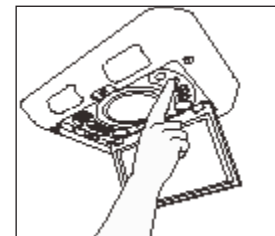

### N.B.:

Als het voertuig loopt of in accessoirestand staat, wordt de DVD-speler aangedreven en geladen door de accu van het voertuig. Als het voertuig niet aan staat, komt de elektriciteitstoevoer van de accu van de DVD-speler.

### Waarschuwing:

Vermijd het gevaar van ernstig lichamelijk letsel of schade aan het systeem: De DVD-speler moet naar behoren in het dockingstation blijven tijdens gebruik van het voertuig. De disk niet wisselen en de speler niet bedienen terwijl u rijdt.

## De DVD-speler uit het dockingstation verwijderen

- 1 Sluit het DVD-scherm en verschuif de vergrendelingen aan de zijkanten links en rechts van het dockingstation.

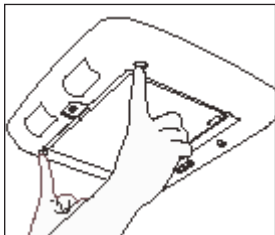

- 2 Ondersteun de DVD-speler met uw hand en schuif de vergrendeling van het dockingstation naar rechts. U hoeft de vergrendelingen aan de zijkanten niet vast te houden terwijl u de vergrendeling van het dockingstation verschuift.

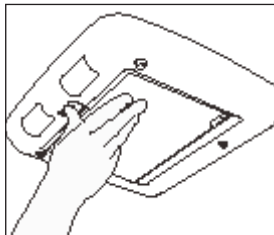

- 3 Wanneer de vergrendeling van het dockingstation los is, pakt u de DVD-speler en trekt deze uit het dockingstation.

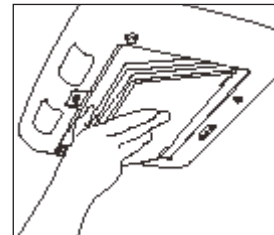

### Waarschuwing:

Zorg dat de DVD-speler niet valt door deze te ondersteunen met uw hand wanneer de vergrendeling van het dockingstation los is.

## Gebruik van de AC-Adapter (Optionele apparatuur)

- 1 Steek de optionele AC-Adapter in de DC input plug.
- 2 Steek stekker in geaard contact.
- 3 Druk op de powerknop op de DVD-speler.
- 4 Breng media in (DVD, CD, MP3, enz.)
- 5 Zet het volume van de speler op het gewenste niveau.

### N.B.:

Wanneer de optionele AC-Adapter langere tijd wordt gebruikt, kan deze warm worden. Dit is normaal en geen reden tot ongerustheid.

Wanneer u de optionele AC-Adapter niet gebruikt, verwijdt u deze uit het wandstopcontact.

Houd de optionele AC-Adapter vrij van vocht, koude en stof om gevaar van elektrische schokken te vermijden.

### Waarschuwing:

Gebruik bij deze speler alleen de door de fabrikant aanbevolen optionele AC-Adapter.

Het gebruik van een ander type adapter kan defecten of schade veroorzaken aan het product.

Zorg dat u de optionele AC-Adapter kabel ontrolt voor gebruik, omdat elektromagnetische storing problemen kan veroorzaken met andere apparatuur.

Als deze elektriciteitsvoorziening wordt gebruikt bij 220V-240V AC, moet een passende plugadapter worden gebruikt.

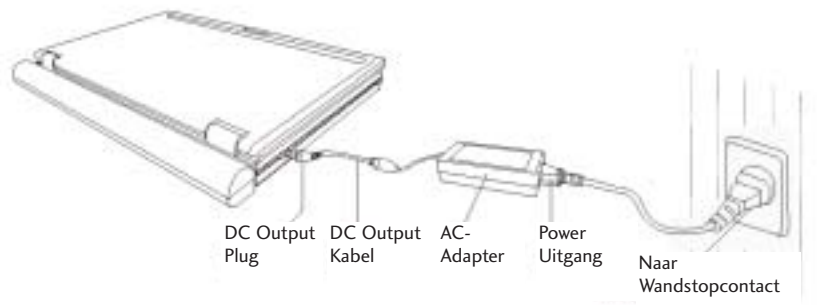

# Vorbereidingen

## Belangrijk!

Zorg bij het plaatsen van het battery-pack dat deze correct geplaatst is, omdat uw DVD-speler anders niet goed functioneert.

## Verwijderen van het Battery-pack

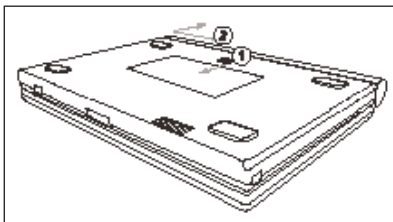

- 1 Duw in richting van de pijl.
- 2 Duw het battery-pack naar links en naar buiten.

## Het battery-pack opladen

Gebruik de optionele AC-Adapter om het battery-pack te laden.

Zorg vóór het opladen dat het battery-pack correct verzegeld is.

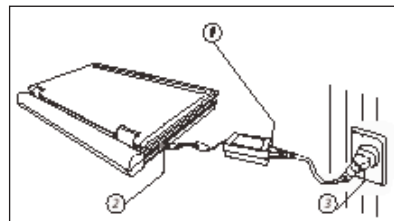

- 1 Verbind de AC-kabel met de uitgang op de AC-adaptor.
- 2 Verbind de DC-kabel met de DC IN plug aan de linkerkant van de DVD-speler.
- 3 Steek het andere einde van de AC-kabel in AC-wandstopcontact.

## Het dockingsysteem gebruiken om het battery-pack te laden

Zorg voor het opladen dat het battery-pack correct verzegeld is.

Verbind de DVD-speler met het dockingsysteem van het voertuig. Wanneer u de auto start, begint het opladen direct.

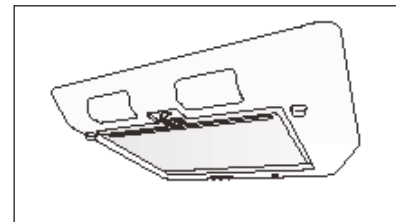

### N.B.:

De DVD-speler laadt alleen op wanneer de motor loopt of in Accessoirestand staat.

## Battery-pack opladen

### Batterij Niveau Display

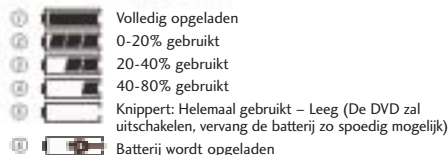

#### N.B.:

 Dit icoon kan verschijnen zonder battery-pack.

## Speelduur

Voortdurende speeltijd van DVD met volledig opgeladen battery-pack (met speaker):  
Ongeveer 2.5 uur.

#### N.B.:

- De speeltijd wordt beïnvloed door omgevingstemperatuur en -omstandigheden
- In een koude omgeving is de speeltijd erg kort.

- Doorlopende speeltijd in de bedieningshandleiding worden gemeten met een volledig opgeladen battery-pack bij 25° graden Celsius/77° Fahrenheit).
- Omdat de omgevingstemperatuur en omstandigheden kunnen verschillen wanneer u de DVD-speler gebruikt, kan de speelduur van de batterij afwijken van de geschatte speeltijden in deze instructies.
- Deze doorlopende afspeeltijd van de DVD-speler is een referentie, die de maximale speeltijd bij maximaal speakervolume aangeeft.
- Wanneer de bedieningstijd duidelijk korter is dan normaal, is het tijd om een nieuwe batterij aan te schaffen.
- Het batterijniveau display verandert afhankelijk van de tijd dat de batterij werkt.
- Wanneer de batterij helemaal leeg is, verschijnt het geluidsscherf met tussenpozen.

## Laadtijd

Stand-by: Ongeveer 2.5 uur  
In werking: Ongeveer 3.5 uur

#### N.B.:

Laadtijd kan langer zijn wanneer u het battery-pack in a koude omgeving gebruikt.

#### Belangrijk!

Zorg dat het battery-pack helemaal leeg is alvorens het op te slaan.

Zorg dat u de batterij ten minste iedere elke zes maanden een keer oplaadt voor een correcte levensduur van de batterijen.

Laad de batterij na opslag en alvorens de speler te gebruiken.

# Voorbereidingen

## Verbinding met een TV

U kunt genieten van hoogresolutie video met een S-VIDEO kabel als u de DVD-speler verbindt met een TV uitgerust met een S-VIDEO input uitgang.

**N.B.:**

DVD-speler en TV altijd uitzetten voordat u kabels verbindt.

- 1 Verbind de optionele Audio In/ Uit Connectoren met Audio In/Uit Uitgangen op de DVD-speler en Audio In Uitgangen op de TV.
- 2 Verbind de optionele Video In/Uit Connectoren en optionele S-video kabel met de Video In en S-Video In op de TV.

## Video bekijken via TV

- 1 Zet de TV aan.
- 2 Druk op de TV / VIDEO knop op uw TV om de input van de DVD-speler te selecteren.
- 3 Zet de DVD-speler aan, en begin met afspelen.

**N.B.:**

Als u de video alleen op uw TV wilt zien, sluit u het schermpaneel op uw DVD-speler. Het afspelen zal doorgaan en de audio naar de speakers wordt afgesloten, maar u kunt nog steeds de afstandsbediening gebruiken voor de DVD-speler.

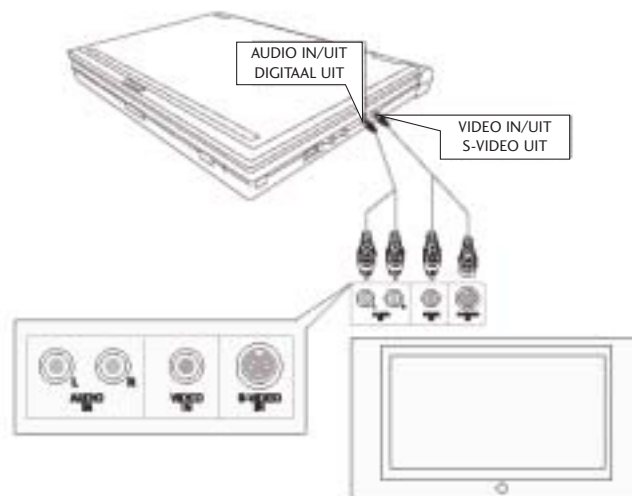

Auxiliary jack input kleur / Video – Geel / Linkeraudio: Wit / Rechteraudio: Rood  
Verbind met een TV uitgerust met externe verbindingssluggen

## Verbinden van Externe A/V Input

U kunt genieten van video/audio van uw videorecorder, camcorder of spelcomputer op uw DVD-speler.

### Belangrijk!

De DVD-speler en andere componenten altijd uitzetten voordat u kabels verbindt.

Lees de handleiding van de componenten die u wilt verbinden voor meer informatie over die componenten.

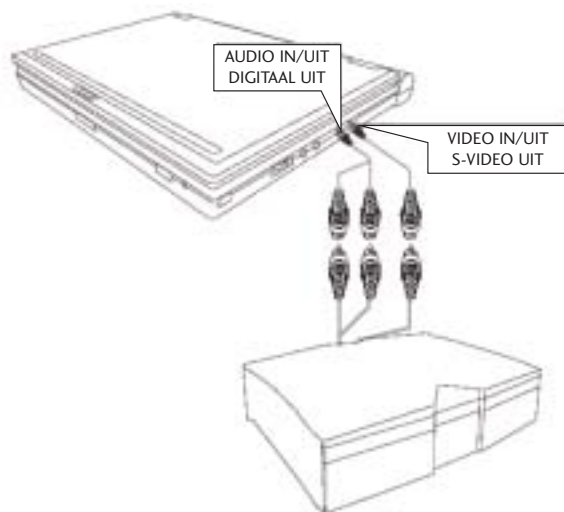

## Video bekijken van een externe component

Gebruik deze procedure om een video van een videorecorder, camcorder, of spelcomputer te bekijken op uw DVD-speler.

- 1 Verbind de externe component.
- 2 Zet de externe component aan.
- 3 Zet de DVD-speler aan.
- 4 Druk op de A/V AUX knop om de A/V AUX input modus in te stellen.
- 5 Druk op de PLAY knop van de externe component.

### N.B.:

Er wordt geen elektriciteit geleverd van dit apparaat aan de verbonden DVD-speler.

Verwijder altijd alle aansluitsnoeren van de video of audio input/output uitgangen wanneer u uw DVD-speler niet gebruikt.

Als er gedurende 5 minuten geen signaal wordt ontvangen, schakelt de apparatuur over naar stand-by modus.

Kleur Aux Plug Input / Video: Geel / Linkeraudio : Wit / Rechteraudio Rood  
Gebruik een videorecorder of andere component met externe output Connectoren

## Verbinding met een Dolby Digital Systeem

Dolby Digital is de surround geluidstechnologie gebruikt in bioscopen waar de nieuwste films worden vertoond, en kan nu worden gebruikt om dit realistische effect thuis te produceren. U kunt genieten van speelfilms en live concertfilms op DVD met dit dynamische realistische geluid, door de DVD-speler te verbinden met een 6-kanaals ontvanger uitgerust met een Dolby Digital decoder of Dolby Digitale processor.

- 1 Verbind de optische DIGITAL UIT (zwarte) uitgang rechts op uw DVD-speler met de DIGITAL IN uitgang van de Decoder of AV-versterker.
- 2 Zie pagina 20 voor details inzake de videoverbinding met de TV.

### N.B.:

Zorg dat de elektriciteitstoevoer is afgesloten en verwijder alle stekkers van de apparatuur uit de stopcontacten voordat u de DVD-speler met andere apparatuur verbindt.

Zet de ontvanger uit voordat u de elektriciteitskabel van de DVD-speler verbindt of losmaakt. Als u de ontvanger aan laat staan, kan dat de speakers beschadigen.

Gebruik alleen een glasvezelkabel ontworpen voor gebruik met een draagbare DVD.

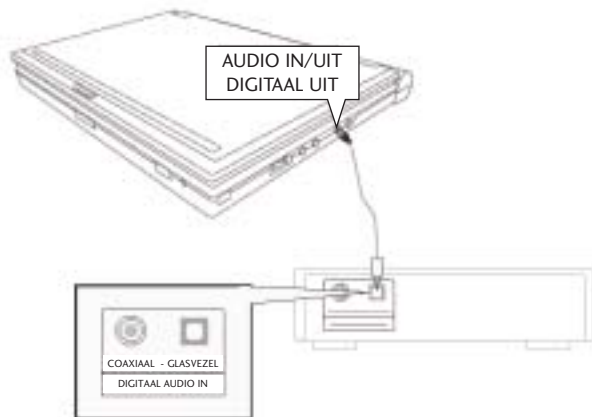



## Verbinding met een stereo component

Als u de DVD-speler verbindt met een geluidssysteem krijgt u een betere geluidskwaliteit.

### 2-CH Audio Afspelen

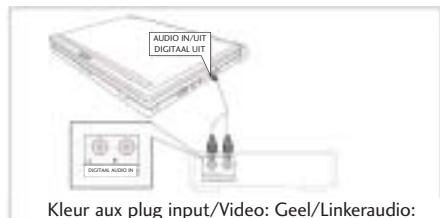

Kleur aux plug input/Video: Geel/Linkeraudio: Wit/Rechteraudio: Rood

## Optionele hoofdtelefoons verbinden met de DVD

U kunt de optionele hoofdtelefoon verbinden met een stereo mini-plug (niet meegeleverd) aan de hoofdtelefoonplug om alleen te luisteren.



Deze plug is een stereo miniplug

### Gebruik van de optionele hoofdtelefoon

- 1 Plaats de optionele koptelefoon in de koptelefoonuitgang.

### Waarschuwing:

Wanneer u de hoofdtelefoon verbindt met de DVD worden de speakers van uw DVD-Speler afgesloten.

- 2 Pas het volume aan met de VOLUME draaiknop.

### Belangrijk!

De bijgeleverde Draadloze Hoofdtelefoon werkt alleen met het systeem in het dockingstation van het voertuig.

Zet het hoofdtelefoonvolume zo laag mogelijk voordat u de verbinding maakt.

## Afspelen DVD's

- 1 Druk op de Powerknop nadat u de speler heeft aangesloten
- 2 Druk op de OPEN knop om het deksel te openen.



- 3 Het deksel opent in een hoek van ongeveer 60 graden. Probeer niet het deksel verder te openen. Het zou kunnen beschadigen.
- 4 Plaats de DVD voorzichtig in de lade.



- 5 U moet kunnen voelen en horen dat de DVD op zijn plaats valt.
- 6 Plaats de DVD in de lade met het etiket naar boven.
- 7 Sluit het deksel en druk op 'CLOSE' tot het dicht klikt.



## Basisbediening Afspelen

- PLAY (▶): Afspelen.
- PAUSE (||): Pauzeer afspelen.
- STOP (■): Stop afspelen.
- FR (◀◀): Druk voor snel achterwaarts zoeken.
- FF (▶▶): Snel voorwaarts zoeken.
- VOORGAANDE: (◀): Verspringen naar voorgaande Hoofdstuk.
- VOLGENDE: (▶): Verspringen naar volgende hoofdstuk.

## Basis Menubediening

Sommige DVD's bevatten menu's. Soms worden deze automatisch getoond als u met afspelen begint; soms verschijnen ze pas als u op MENU of Title drukt op de afstandsbediening.

- TITLE (📄): Toont het bovenste menu van een DVD.
- MENU (☰): Toont een DVD-menu (Dit varieert per DVD en kan gelijk zijn aan het bovenste menu).
- RETURN (🏠): Keert terug naar het voorgaande menuscherm.
- Pijl (↔): Beweegt de cursor over het scherm
- ENTER (👉): Selecteert de huidige menuoptie.
- Cijfer (0-9): Selecteert een genummerde menuoptie.

# Bediening

## Snel Vooruit/Achteruit

Gebruik deze functie om de inhoud van de DVD snel vooruit of achteruit af te spelen. Tijdens het zoeken gaat het geluid uit (behalve CD-DA).

- 1 Druk op de FR (◀◀) of FF (▶▶) knop tijdens afspelen DVD.

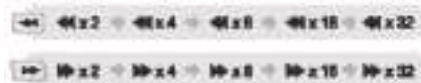

- 2 Druk op de PLAY/PAUZE (▶||) knop om weer normaal af te spelen.

## Vooruit/Achteruit Verspringen

Gebruik deze functie om naar het volgende of voorgaande hoofdstuk van de DVD en CD-DA te gaan.

- 1 Druk op de knop VOORGAANDE (◀) om naar het voorgaande hoofdstuk of track te gaan.
- 2 Druk op de knop VOLGENDE (▶) om naar het volgende hoofdstuk of track te gaan.

N.B.:

Deze functie werkt niet als er slechts één hoofdstuk per DVD is.

## Langzaam Vooruit/Achteruit

Gebruik deze functie om de inhoud van de DVD af te spelen in langzaam vooruit of langzaam achteruit.

Tijdens het zoeken gaat het geluid uit.

- 1 Druk op de PLAY/PAUZE (▶||) knop tijdens afspeelmodus.
- 2 Druk herhaaldelijk op (◀◀) of (▶▶).



- 3 Druk op PLAY/PAUZE (▶||) om weer normaal af te spelen.

## Frame-voor-Frame Afspelen

- 1 Druk op de knop PLAY/PAUZE (▶||) tijdens afspeelmodus.
- 2 Druk herhaaldelijk op de (▶|) knop. Iedere keer als u deze knop indrukt gaat het beeld één frame vooruit.
- 3 Druk herhaaldelijk op de (◀|) knop. Iedere keer als u deze knop indrukt gaat het beeld één frame achteruit.
- 4 Druk op de PLAY/PAUZE (▶||) knop om weer normaal af te spelen.

N.B.:

Draag de DVD-speler niet tijdens het afspelen. Dit kan de DVD en de DVD-speler beschadigen.

Als "Ø" verschijnt op de display als een knop wordt ingedrukt, betekent het dat deze functie niet beschikbaar is op de DVD die u wilt afspelen.

Afhankelijk van de DVD kunnen sommige handelingen anders of beperkt zijn. Kijk op de hoes of het doosje van de DVD die u wilt afspelen.

## Afspelen van MP3 schijven

- 1 Plaats de MP3-schijf (verzekert u ervan dat het etiket boven ligt).



- 2 Het MP3 menuscherm wordt automatisch getoond, afhankelijk van de MP3 schijfmappen (directory) structuur.



- 3 Met de OMHOOG (▼) of OMLAAG (▲) knoppen vindt u de gewenste map.



- 4 Druk op ENTER knop om te selecteren. Het TV beeldscherm toont de lijst van bestanden in de map.

- 5 Druk herhaaldelijk op de knop PROGRAM. Iedere keer als u drukt gaat de PROGRAM modus vooruit naar de volgende PROGRAM optie.

### N.B.:

De bestandsnaam wordt alleen in het Engels weergegeven.

Deze DVD-speler is compatible met de "MPEG-1 Audio Layer 3" standaard. Hij is niet compatible met andere standaarden zoals "MPEG-2 Audio Layer 3", "MPEG-2.5 Audio Layer 3", MP1, MP2, enz.

Speel geen CD-R/RW schijf met andere bestanden dan muziek CD bestanden, MP3 en JPEG bestanden.

Geprogrammeerd afspelen is niet mogelijk bij MP3 schijven.

Selecteer bij het schrijven van MP3 bestanden op CD-R/RW disks "ISO9660 niveau 1" als software formaat voor cd's schrijven.

## Afspelen Kodak Picture CD en JPEG Bestanden

Wanneer een Kodak Picture CD wordt geplaatst begint automatisch een diavoorstelling. Wanneer een .JPEG bestand wordt geladen, ziet u de inhoudsopgave op het LCD beeldscherm.

De speler biedt 16 overgangsmodes voor de diavoorstelling.

Gebruik de PROGRAM knop om de overgangsmodus van de diavoorstelling te wijzigen.

(Boven vegen -> Onder vegen -> Links vegen -> Rechts vegen -> Diagonaal Linksboven vegen -> Diagonaal Rechtsboven vegen -> Diagonaal Linksonder vegen -> Diagonaal Rechtsonder vegen -> Uittrekken van Midden H -> Uittrekken van Midden V -> Comprimeren naar Midden H -> Comprimeren naar Midden V -> Venster H -> Venster V -> Vegen van Rand naar Midden -> Beweeg van Boven -> Geen)

### 1 De afbeelding selecteren

U kunt de afbeelding die u wilt zien selecteren met de OMHOOG (▲) of OMLAAG (▼) knop. De geselecteerde afbeelding ziet u verkleind aan de rechterkant van het menuscherm.

### 2 Beeldrotatie

Er zijn 4 manieren om een afbeelding te roteren: Links, Rechts, Omkeren, Spiegelen.

OMHOOG (▲) knop: Omkeren

OMLAAG (▼) knop: Spiegelen

LINKS (◀) knop: Draai naar links

RECHTS (▶) knop: Draai naar rechts

### 3 Er zijn 5 verschillende ZOOM niveaus (125 -> 150 -> 200 -> 50 -> 75 -> zoom off). De verschillende ZOOM niveaus ziet u wanneer de ZOOM knop wordt ingedrukt.

OMHOOG (▲) knop: De ingezoomde afbeelding omhoog bewegen

OMLAAG (▼) knop: De ingezoomde afbeelding omlaag bewegen

LINKS (◀) knop: De ingezoomde afbeelding naar links bewegen

RECHTS (▶) knop: De ingezoomde afbeelding naar rechts bewegen

## Schermb

**Zoom** - De boven- en onderkant, linker- en rechterkant van het beeldscherm zijn afgesneden - Afspelen met gebruik van aspect ratio (DVD) Druk op de SCREEN-knop.

- De beeldverhouding (aspect ratio) verandert wanneer de SCREEN knop herhaaldelijk wordt ingedrukt.
- De zoom-modus werkt anders afhankelijk van de TV display-instelling in het algemene Set-upmenu.
- Om een juiste werking van de SCREEN-knop te garanderen, moet u de juiste aspect ratio op de TV display-instelling in het algemene Setup-menu instellen.

## Bij het gebruik van een 16:9 TV

### Voor 16:9 aspect ratio disks

**Standaard** - toont de inhoud van de DVD titel in aspect ratio 16:9.

**Volledig scherm** - De boven- en onderkant van het scherm zijn afgesneden.

### Voor 2.35:1 aspect ratio disks

**Volledig scherm** - Het zwart boven en onderin het beeldscherm verdwijnt. Het beeld lijkt verticaal uitgerekt. (Afhankelijk van het type DVD verdwijnen de zwarte lijnen misschien niet helemaal.)

**Zoom** - De bovenkant, linker en rechterkant van het beeldscherm worden afgeknipt en het midden van scherm wordt vergroot.

### Voor 4:3 aspect ratio DVD's

**Standaard** - Toont de inhoud van de DVD titel in aspect ratio 16:9. De afbeelding lijkt horizontaal uitgerekt.

**Volledig scherm** - De boven- en onderkant van het scherm zijn afgesneden en het volledig scherm verschijnt. Het beeld lijkt verticaal uitgerekt.

**Zoom** - De bovenkant, linker en rechterkant van het beeldscherm worden afgeknipt en het midden van scherm wordt vergroot.

**4:3 Scherm** - Bij het bekijken van een 4:3 DVD op een 16:9 TV verschijnen zwarte lijnen links en rechts van het beeldscherm om te voorkomen dat de afbeelding in de breedte wordt uitgerekt.

## Bij het gebruik van een 4:3 TV

### Voor 16:9 aspect ratio DVD's

**Standaard** - Toont de inhoud van de DVD titel in aspect ratio 16:9. De zwarte lijnen verschijnen aan de boven- en onderkant van het scherm.

**Volledig scherm** - De linker- en rechterzijde van het scherm zijn afgesneden en toont het middendeel van het 16:9 beeldscherm.

**Zoom** - De bovenkant, linker en rechterkant van het beeldscherm worden afgeknipt en het midden van scherm wordt vergroot.

**4:3 Scherm** - De zwarte lijnen verschijnen aan de boven en onderkant en links en rechts van het beeldscherm.

## Bij het gebruik van een 4:3 TV

### Voor 4:3 aspect ratio DVD's

**Standaard** - Toont de inhoud van de DVD titel in aspect ratio 4:3.

**Volledig scherm** - De boven- en onderkant van het scherm zijn afgesneden.

**Zoom** - De boven- en onderkant en de linker en rechterkant van het beeldscherm worden afgesneden en midden van het scherm wordt vergroot.

**4:3 Scherm** - Toont het inhoud van de DVD titel in 4:3 aspect ratio.

### N.B.:

Deze functie kan anders werken afhankelijk van het type DVD en de instelling van de TV in het.

## OSD (On-Screen Display)

U kunt de afspelerstatus als volgt op het display zien:

Titel (DVD), Hoofdstuk(DVD), Track (CD-DA), Speeltijd.

- 1 Druk op de knop DISPLAY tijdens het afspelen en Disk, Hoofdstuk (DVD), Track (CD-DA), en Tijd informatie verschijnt op het scherm.



- 2 Om het On-Screen Display uit te schakelen drukt u op de knop DISPLAY.



## Audio Taal selecteren

U kunt de taal van de soundtrack veranderen in een andere taal dan die welke u geselecteerd heeft bij de eerste instelling. Deze functie werkt alleen op disks waarop meerdere soundtrack talen zijn opgenomen. Als de af te spelen DVD meerdere talen ondersteunt kunt u de audiotaal selecteren.

- 1 Druk tijdens het afspelen herhaaldelijk op de AUDIO knop. Iedere keer dat u drukt wordt de audiotaal gewijzigd.



## Ondertiteling selecteren

U kunt de ondertiteltaal wijzigen naar een andere taal dan die welke u geselecteerd heeft bij de eerste instelling. Deze functie werkt alleen bij DVD's waarop meerdere ondertiteltalen zijn opgenomen.

- 1 Druk op tijdens het afspelen op de SUB-T knop. De informatie over de ondertiteling verschijnt. De standaardinstelling is "Subtitle off". Als er geen ondertiteling is opgenomen op de DVD verschijnt het (Ø) icoon.

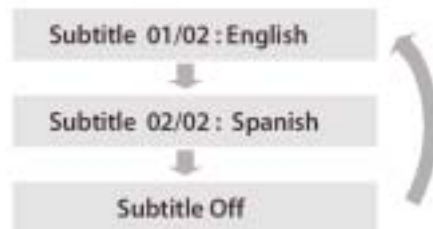

- 2 Druk herhaaldelijk op de knop SUB-T tot de gewenste ondertiteltaal wordt getoond.
- 3 Om de ondertiteling uit te schakelen drukt u op de SUB-T knop tot 'Subtitle off' verschijnt.

### N.B.:

Deze functie is afhankelijk van de DVD. Er zijn DVD's die voorkomen dat ondertiteling wordt geselecteerd, zelfs als de DVD meerdere ondertiteltalen ondersteunt. In dit geval selecteert u de ondertiteling via het diskmenu.



## Een Titel, Hoofdstuk (DVD), Track (CD-DA) herhalen

U kunt gewenste titels, hoofdstukken, en secties herhaaldelijk afspelen.

- 1 Druk tijdens het afspelen de knop PLAY MODE. Iedere keer als u op de knop PLAY MODE drukt, verandert de herhaalmodus in de onderstaande volgorde:

[DVD]	Chapter → Title → All → Repeat Off
[CD-DA]	Track → All → Random → Repeat Off
[MP3]	Single → Folder → All → Random → Repeat Off

- 2 Om terug te keren naar normaal afspelen drukt u herhaaldelijk op de knop PLAY MODE tot de herhaalmodus indicator van het scherm verdwijnt.

### N.B.:

Bij sommige DVD's kunnen er momenten zijn waarop herhaaldelijk afspelen niet mogelijk is.

## Een specifieke sectie herhalen

- 1 Tijdens het afspelen drukt u aan het begin van de gewenste sectie op de A-B knop.



- 2 Druk weer op de A-B knop aan het eind van de sectie. "AB" verschijnt op het scherm en de A-B sectie wordt voortdurend herhaald.



- 3 Om weer normaal af te spelen drukt u herhaaldelijk op de A-B knop tot de herhaalmodus indicator van het scherm verdwijnt.

## Programma afspelen

Deze functie wordt gebruikt om Titel, Hoofdstuk en Tracks op de DVD af te spelen in de door u geprogrammeerde volgorde.

- 1 Druk op de PROGRAM knop op de afstandsbediening. Het Programmamenu verschijnt op het scherm.
- 2 Selecteer Titel, Hoofdstuk (DVD) en Track Nr. (CD-DA) verschijnt op het TV-scherm.



[DVD] [CD-DA]

- 3 Selecteer een ander nummer om in te programmeren. Herhaal Stap 2 tot het programmeren klaar is. U kunt tot 20 tracks voorprogrammeren.



[DVD] [CD-DA]

- 4 Gebruik de OMHOOG (▲) of OMLAAG (▼) knoppen en selecteer "Start". Het afspelen begint in de geprogrammeerde volgorde.
- 5 Stop al de geprogrammeerde titels, hoofdstukken en tracks. Gebruik de OMHOOG (▲) of OMLAAG (▼) knoppen en selecteer "Exit".



[DVD] [CD-DA]

### N.B.:

Geprogrammeerd afspelen is niet mogelijk bij MP3 discs.

## Een beeld zoomen

- 1 Druk op de ZOOM knop tijdens het afspelen.
- 2 Iedere druk op de ZOOM knop wijzigt de zoom-modus in de onderstaande volgorde.



- 3 Als u op de pijltjesknoppen drukt in ZOOM modus, zal het ZOOM punt verschuiven.
- 4 Om weer normaal af te spelen drukt u herhaaldelijk op de ZOOM knop tot de herhaalmodus indicator van het scherm verdwijnt.

## Camerahoek veranderen

Sommige DVD's bevatten scènes die gelijktijdig vanuit meerdere hoeken zijn opgenomen.

- 1 Druk tijdens het afspelen op de ANGLE knop op de afstandsbediening. Het ANGLE icoon verschijnt. Als er geen extra camerahoeken zijn opgenomen, ziet u het " " icoon.
- 2 Als meerdere camerahoeken zijn opgenomen, toont het ANGLE icoon het nummer van de huidige hoek en het aantal beschikbare hoeken.



- 3 Druk weer op de ANGLE knop om naar de volgende camerahoek te gaan.

**N.B.:**

Deze functie werkt niet als de DVD niet is opgenomen met meerdere camerahoeken.

# Bediening

## Direct Zoeken (GO TO)

Deze functie wordt gebruikt om naar het gewenste hoofdstuk, track of nummer van de DVD te gaan.

Voor CD-DA's:

- 1 Druk op de knop GO TO tijdens het afspelen.
- 2 Selecteer "Track" en druk op de OMLAAG (▼) knop.
- 3 Voer het Track nummer in met een cijferknop.



Voor DVD's:

- 1 Druk op de knop GO TO tijdens het afspelen.
- 2 Selecteer "Chapter" (hoofdstuk) en druk op de OMLAAG (▼) knop.
- 3 Voer een Titelnummer met een cijferknop.

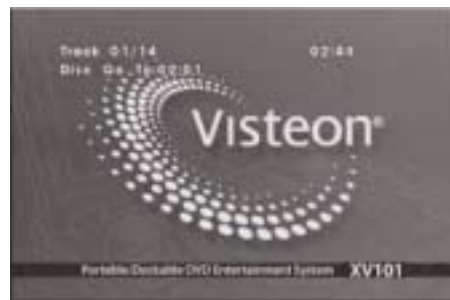

Voor MP3's:

- 1 Druk op de GOTO knop tijdens het afspelen.
- 2 Selecteer "Song" (nummer) en druk op de OMLAAG (▼) knop.
- 3 Voer een nummer in met een cijferknop.

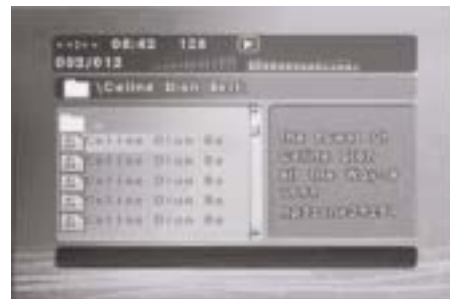

**N.B.:**

Als de eerste instellingen compleet zijn, kan de speler altijd worden bediend in dezelfde omstandigheden als de powerknop aan staat.

Deze instellingen worden SET-UP gegevens genoemd en zijn eenvoudig te wijzigen en op te slaan met het SET-UP menu.

Het SET-UP menu omvat de informatie voor de ALGEMENE, VIDEO

AUDIO en VOORKEUREN (PREFERENCES) bediening van het systeem.

## Bladwijzers (Bookmarks)

Met de bladwijzerfunctie kunt u delen van een DVD selecteren zodat u de sectie later snel kunt vinden.

- 1 Tijdens het afspelen drukt u op de BOOKMARK knop op de afstandsbediening (het Bookmark icoon verschijnt).
- 2 Gebruik de LINKS/RECHTS (◀▶) pijlen om naar het gewenste bladwijzericoon te gaan
- 3 Wanneer u de scène die u wilt markeren bereikt, drukt u op de ENTER knop. Het icoon verandert in een nummer (1, 2, of 3).
- 4 Druk op de BOOKMARK knop om het icoon te doen verdwijnen.



## Een gemarkeerde scène oproepen:

- 1 Tijdens het afspelen drukt u op de BOOKMARK knop op de afstandsbediening.
- 2 Gebruik de LINKS/RECHTS (◀▶) knoppen om een gemarkeerde scène te selecteren.
- 3 Druk op de PLAY (▶) knop om te verspringen naar de gemarkeerde scène.



## Een bladwijzer verwijderen:

- 1 Tijdens het afspelen drukt u op de BOOKMARK knop op de afstandsbediening.
- 2 Selecteer met de LINKS/RECHTS (◀▶) knoppen de bladwijzernummers u wilt verwijderen.
- 3 Druk op de CLEAR knop om een bladwijzernummer te verwijderen. Druk op de BOOKMARK knop om de display af te zetten.

### N.B.:

U kunt tot drie scènes zo markeren. Afhankelijk van de DVD werkt de bladwijzerfunctie misschien niet.

# Set-up menu's

## Basisbediening

Druk op de SET-UP knop tijdens. De huidige instelling voor iedere optie is gemarkeerd met een gekleurd vak.

- 1 Druk op de STOP (■) knop als de DVD aan het afspelen is.
- 2 Druk op de SET-UPknop om het SET-UP menu op te roepen.
- 3 Ga met de LINKS (◀) of RECHTS (▶) naar de gewenste instelling.
- 4 Druk weer op de SET-UPknop om het SET-UP menu te verlaten.

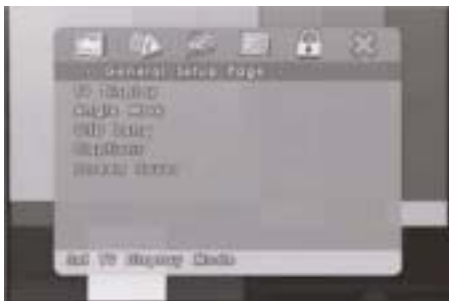

## Algemene Set-up

### BEELD

U kunt de beeldverhouding op het scherm selecteren volgens uw TV/LCD. Als de TV/LCD waarop de film wordt gespeeld breed is, kiest u "WIDE". Als deze van het type "4:3" is kiest u NORMAL (Pan & Scan) of NORMAL/LB (Brievenbus).

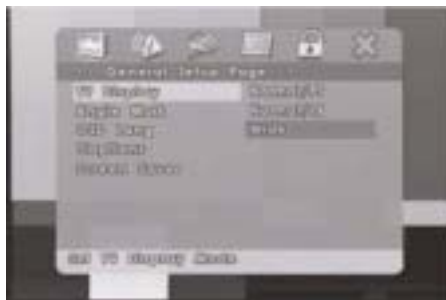

**Pan & Scan** – Bij deze instelling vult de film het hele scherm van de TV/LCD. Dit kan betekenen dat u de linker en rechterranden niet ziet.

**Letterbox (Brievenbus)** – Bij deze instelling ziet u films in de oorspronkelijke beeldverhouding (aspect ratio). De film kan zwarte randen aan de boven- en onderkant van het scherm vertonen.

**Wide (Breed)** – Deze instelling gebruikt u als de DVD-speler is verbonden met een breedbeeld TV/LCD.

## Algemene Set-up

### HOEKMARKERING

De DVD-speler kan zo worden ingesteld dat de hoekmarkering bij scènes verschijnt.

**On:** Als dit is geselecteerd, verschijnt de hoekmarkering tijdens het afspelen op het scherm.

**Off:** Als dit is geselecteerd, verschijnt er geen hoekmarkering op het scherm.

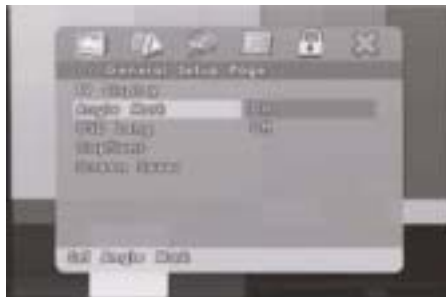

### OSD TAAL

Gebruik deze optie om de taal op het scherm in te stellen.

Als deze is geselecteerd kunt u de taal op het scherm wijzigen.



### BIJSCRIFTEN

Aanpassen van bijschrift selecties.

**On:** Kies deze instelling om bijschriften te tonen.

**Off:** Kies deze instelling om bijschriften uit te schakelen.

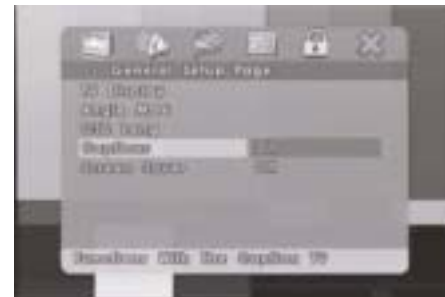

### N.B.:

De optie bijschriften is alleen beschikbaar wanneer de DVD-speler is verbonden met een TV die bijschriften ondersteunt.

# Set-up menu's

## Algemene Set-up

### SCHERMBEVEILIGING

Als een helder beeld gedurende langere tijd niet beweegt, kan dit de LCD beschadigen. De schermbeveiliging beschermt de LCD tegen schade door voortdurend een bewegend DVD- logo op het scherm weer te geven. Als het beeld gedurende 5 minuten niet beweegt en ON is geselecteerd, functioneert de schermbeveiliging.

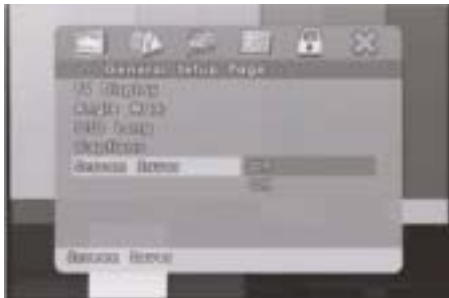

## Audio Set-up

### SPDIF SET-UP

Om de digitale output van het apparaat te verbinden met een extern apparaat uitgerust met digitale input, moet dit naar behoren zijn ingesteld.

OFF

Bitstream

Directe Output van Dolby Digital (of DTS) Bitstream. Als u de DIGITAAL UIT uitgang van dit apparaat verbindt met een Dolby Digital decoder (of een versterker of andere apparatuur met een Dolby Digital decoder).

PCM

Output Decoded Dolby Digital (of DTS) Bitstream. Selecteer deze wanneer het is verbonden met een 2ch digitale stereoversterker. Dit apparaat geeft geluiden weer in het PCM 2ch formaat wanneer u een DVD video-CD afspeelt die is opgenomen met Dolby Digital, MPEG1, of MPEG2 opnamesysteem.

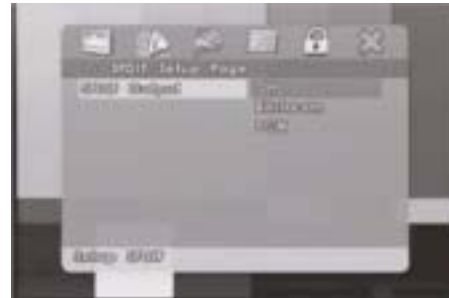



## Audio Set-up

### DOLBY DIGITAL SET-UP

DYNAMISCH (Alleen Dolby Digital DVD)

Verwijst naar de dynamic serie van Dolby Digital geluid. Gebruik deze wanneer het lastig is om dialogen te horen via het stereosysteem of de TV.



### EQUALIZER

Deze DVD-speler kan een 3D Surround effect weergeven met gebruik van 3D Surround Geluidstechnologie. Kies de gewenste vooraf ingestelde equalizer modus (Geen, Rock, Pop, Live, Dance, Techno, Classic & Soft)

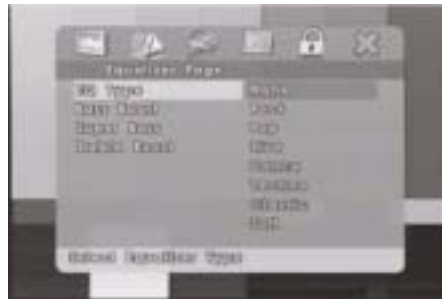

### 3D PROCESSING

REVERB MODUS

Kies de gewenste vooraf ingestelde reverb modus. (Off, Concert, Huiskamer, Hal, Badkamer, Kelder, Arena en Kerk).



# Set-up menu's

## Video Set-up

### SCHERPTE

Pas de scherppte van het beeld aan.

Druk op de ENTER knop om de aanpassingsmodus te selecteren, gebruik de OMHOOG (▲) of OMLAAG (▼) knoppen om de aan te passen item te selecteren.



### HELDERHEID

Past de helderheid van het beeld aan.

Druk op de ENTER knop om de aanpassingsmodus te selecteren, en ga dan met LINKS (◀) of RECHTS (▶) knoppen naar het te wijzigen item.



### GAMMA

Past het gamma effect aan.

Druk op ENTER knop om de aanpassingsmodus te selecteren en gebruik dan de OMHOOG (▲) of OMLAAG (▼) knoppen om het te wijzigen item te selecteren.



### CONTRAST

Pas het contrast van het beeld aan.

Druk op de ENTER knop om de aanpassingsmodus te selecteren, en ga dan met LINKS (◀) of RECHTS (▶) knoppen naar het te wijzigen item.



### KLEURSCHAKERING

Past de kleurschakering van het beeld aan.

Druk op de ENTER knop om de aanpassingsmodus te selecteren, en ga dan met LINKS (◀) of RECHTS (▶) knoppen naar het te wijzigen item.



## Video Set-up

### VERZADIGING

Past de verzadiging van het beeld aan.

Druk op de ENTER knop om de aanpassingsmodus te selecteren, en ga dan met LINKS (◀) of RECHTS (▶) knoppen naar het te wijzigen item.



### LUMA DELAY

Past de luma delay aan.

Druk op de ENTER knop om de aanpassingsmodus te selecteren, gebruik de OMHOOG (▲) of OMLAAG (▼) knoppen om de aan te passen item te selecteren.



## Set-up Voorkeuren

### TV MODUS

Wijzig de NTSC/PAL/MULTI modus.



- 1 Druk tijdens stop modus op de SET-UP knop.
- 2 Druk op de LINKS/RECHTS om Voorkeuren te selecteren
- 3 Druk op de OMHOOG/OMLAAG knop om TV-modus te selecteren.
- 4 Druk op ENTER.
- 5 Druk op OMHOOG/OMLAAG knop om de gewenste TV-modus te selecteren.

### AUDIO

Gebruik het audiotaal-menu om de audiotaal van uw voorkeur te selecteren. Als de DVD die u afspeelt de taal bevat, verschijnt de audio in die taal.

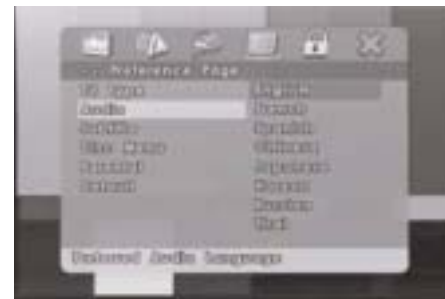

- 1 Druk tijdens stop modus op de SET-UP knop.
- 2 Druk op de LINKS/RECHTS om Voorkeuren te selecteren.
- 3 Druk op OMHOOG/OMLAAG knop en selecteer Audio.
- 4 Druk op ENTER.
- 5 Druk op OMHOOG/OMLAAG knop om de gewenste audiotaal te selecteren.

# Set-up menu's

## Set-up Voorkeuren

### ONDERTITELING

Gebruik het ondertiteltaal (Subtitel) -menu om de gewenste ondertiteltaal te selecteren. Als de DVD die u speelt die taal bevat verschijnt de ondertiteling in die taal.

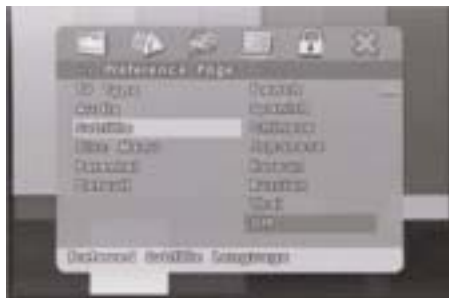

- 1 Druk tijdens stop modus op de SET-UP knop.
- 2 Druk op de LINKS/RECHTS om Voorkeuren te selecteren.
- 3 Druk op OMHOOG/OMLAAG knop en selecteer Sub.
- 4 Druk op ENTER.
- 5 Druk op de OMHOOG/OMLAAG knop om de gewenste ondertiteling te selecteren

### DISK MENU

Gebruik de Disk Menu optie om de taal te selecteren waarin u het Disk menu van de DVD wilt zien (niet hetzelfde als het afspeelmenu).

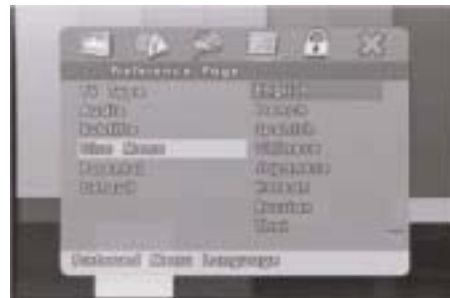

- 1 Druk tijdens stop modus op de SET-UP knop.
- 2 Druk op de LINKS/RECHTS om Voorkeuren te selecteren.
- 3 Druk op OMHOOG/OMLAAG knop en selecteer Sub.
- 4 Druk op ENTER.
- 5 Druk op OMHOOG/OMLAAG knop en selecteer DVD menu.

### STANDAARD

Zet de DVD-speler terug op de standaard fabrieksinstellingen.

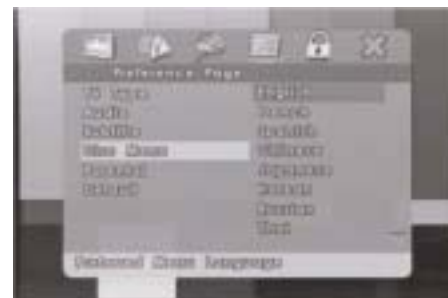

- 1 Druk tijdens stop modus op de SET-UP knop.
- 2 Druk op de LINKS/RECHTS om Voorkeuren te selecteren.
- 3 Druk op OMHOOG/OMLAAG knop en selecteer Standaard.
- 4 Druk op ENTER.
- 5 Druk op ENTER knop voor reset.

# Set-up menu's

## Set-up Voorkeuren

### PARENTAL (kinderslot)

De functie 'Parental' is een beveiligings-systeem voor DVD's die zijn voorzien van een leeftijdscode. Met deze optie bepaalt u hoe uw DVD-speler reageert op DVD's voorzien van een filmkeuring (in de VS geeft de Motion Pictures Association de filmkeuring G, PG, PG-13, R, enz.). U beslist welke keuringen een wachtwoord vereisen en welke niet.



- 1 Druk tijdens stop modus op de SET-UP knop.
- 2 Druk op LINKS/RECHTS om Voorkeuren te selecteren.
- 3 Druk op OMHOOG/OMLAAG knop en selecteer PARENTAL (kinderslot).
- 4 Druk op ENTER.
- 5 Druk op OMHOOG/OMLAAG knop om het gewenste kinderslot-niveau te selecteren.

### WACHTWOORDMODUS

Wachtwoord (Password) instellen of wijzigen



- 1 Selecteer 'Password Setup' subartikel.



- 2 Voer uw oude wachtwoord en uw nieuwe wachtwoord van 4 cijfers in.



- 3 Voer uw nieuwe wachtwoord nogmaals in ter bevestiging en druk op ENTER.

#### N.B.:

Vergeet uw wachtwoord niet (schrijf het op en berg het veilig weg).

De instelling kan niet worden gewijzigd zonder het juiste wachtwoord.

## Condens

Het functionele bereik van de apparatuur is 60 C bij 90% RH (relatieve luchtvochtigheid) of 75 C bij 30% RH. Als het systeem buiten deze waarderingen wordt gebruikt en condens is ontstaan in de speler, werkt de speler misschien niet naar behoren. Als dit gebeurt laat u de speler bij kamertemperatuur staan tot de binnenzijde van het apparaat droog is en weer functioneert.

## Compatibele Discs

De onderstaande types disks kunnen worden gebruikt in deze DVD-speler. De merktekens zijn aangegeven op de etiketten labels of hoezen.

- Digital Video Discs
- Enkelzijdige of dubbelzijdige discs.
- Enkellaags of dubbellaags discs.
- Dolby Digital, DTS, MPEG of Linear PCM digital audio.
- MPEG-2 digital video.



## DVD-R, DVD-RW, DVD+R, DVD+RW

Dit apparaat kan DVD-R/ RW/ +R/ +RW DVD opgenomen as DVD video formaat afspeelen.



## Audio CD, CD-R, CD-RW

- 12cm of 8cm disk
- Linear PCM digitale audio
- CD-Audio, CD-R en CD-RW CD's zijn in tracks verdeeld.

Dit apparaat kan CD-R en CD-RW disks opgenomen op CD Audio of Video CD formaat, of met MP3 audio bestanden afspeelen.



## Beeld CD

- 12cm disk.

## Voorzorgen bij het hanteren van disks

De disks met de markering zoals aangegeven op pagina 7 kunnen op de DVD-speler worden gespeeld. Probeer geen gebroken disks te spelen op de DVD-speler omdat deze het apparaat kunnen beschadigen. Voor de beste resultaten volgt u deze richtlijnen bij het hanteren van disks:

- Vermijd vingerafdrukken, vet of vuil op disks.
- Vermijd krassen bij het verwijderen uit hoes of doos.
- Vermijd het buigen van de disk.
- De disk niet verhitten.
- Het middengat niet groter maken.
- Niet op de kant van het bedrukte etiket schrijven met balpen of potlood.
- De disk niet verplaatsen vanaf een koude naar een warme plek.
- Geen haardrogers e.d. gebruiken om de disk te drogen.

- Geen gebarsten of gebogen disks gebruiken of disks die zijn gerepareerd met lijm enz.
- Gebruik geen disks waarop de lijm gebruikt om het etiket te bevestigen zichtbaar is, of disks met sporen van plakband of afgepelde etiketten.

## Disks vasthouden

- Vermijd het aanraken van het oppervlakte van de disk wanneer u ze opzet of verwijdert.
- Zorg dat er geen vingerafdrukken op het signaal oppervlak komen (de glanzende kant met de regenboogkleuren.)



## Disk schoonmaken

- Vingerafdrukken of vuil op de disk kunnen de beeld- en geluidskwaliteit verminderen of onderbrekingen veroorzaken bij het afspelen.
- Veeg vingerafdrukken of vuil af.



Wipe gently from the middle outwards.



Do not wipe in a circular motion.

## Disks inbrengen

Plaats slechts één disk tegelijk. Disks op elkaar inbrengen kan leiden tot schade of krassen.

### N.B.:

Gebruik geen grammofoonplaatspray of antistatische spray. Gebruik geen vluchtige chemicaliën zoals benzeen of thinner.

## Probleemoplosser

Symptoom	Oorzaak	Correctie
Geen power.	De elektriciteitskabel is niet verbonden.	Steek de elektriciteitskabel goed in het wandstopcontact.
Battery-pack is geplaatst maar power gaat niet aan of gaat ineens uit.	De batterij is helemaal leeg.	Controleer of het battery-pack opgeladen is. Zo niet, laad het dan op.
De power staat aan maar de DVD-speler werkt niet.	Geen disk ingevoerd.	Voer een disk in.
Geen geluid.	Display paneel is gesloten.	Controleer of het displaypaneel open is. Als deze gesloten is, gaat er geen audio naar de speakers.
	Volume staat op nul.	Controleer de positie van de volumeknop. Als die op nul staat, draait u het omhoog.
	Verbonden koptelefoons.	Controleer of de hoofdtelefoon ingeplugd zijn in de speler. De speakers kunnen niet worden gebruikt met de hoofdtelefoon.
	De apparatuur verbonden met de audiokabel is niet ingesteld om DVD-signaal output te ontvangen.	Selecteer de juiste video-inputmodus op de TV zodat het beeld van de DVD-speler op het TV-scherf verschijnt.
	De audiokabels zijn niet goed verbonden.	Verbind de audiokabel goed met de pluggen.
	De power van de apparatuur verbonden met de audiokabel staat uit.	Zet de apparatuur verbonden met de audiokabel aan.
	De digitale audio-output staat op de verkeerde positie.	Zet de Digitale Audio Output in de correcte positie, en zet dan de DVD-speler aan door op de POWER knop te drukken.
Geen beeld.		Controleer of de DVD-speler aan staat.
	De TV is niet ingesteld om DVD digitale output te ontvangen.	Selecteer de juiste video-inputmodus op de TV zodat het beeld van de DVD-speler op het TV-scherf verschijnt.
	De videokabel is niet goed verbonden.	Verbind de videokabel goed met de pluggen.
		Zet de TV in de juiste modus met de TV-modus op de afstandsbediening.



## Probleemoplosser

Symptoom	Oorzaak	Correctie
Geen beeld of geluid in in input-modus, geen output van beeld vanaf de externe onderdelen naar de DVD speler.		<ol style="list-style-type: none"> <li>1. Controleer of de DVD-speler in DVD-modus staat en niet in A/V AUX modus.</li> <li>2. Controleer of de video- of audiokabel goed verbonden is.</li> </ol>
	De audiokabels zijn niet goed verbonden.	Controleer of de video- of audiokabel goed verbonden is. Zorg dat de S-Video kabel alleen wordt gebruikt voor output.
		Controleer of de DVD-speler in INPUT-modus staat en niet in DVD-modus.
Video verschijnt niet met een externe component verbonden met de DVD speler.		Controleer of de TV op VIDEO of AV staat.
Dolby Digital audio Volume is te laag.		Wijzig de 'Dynamic comp.' instelling naar 'On'. Dit verhoogt het vrij lage volumenniveau van Dolby Digital, dat het breedste, meest dynamische geluidsbereik biedt.
Battery-pack laadt niet op.		Een warm battery-pack kan meer tijd nodig hebben om op te laden. Wacht tot het battery-pack voldoende is afgekoeld.
Het beeld is slecht.	De disk is vuil.	Maak de disk schoon.
	U heeft een onspeelbare disk ingevoerd.	Voer een speelbare disk in (Controleer of de DVD of audio CD indicator oplicht).
	De disk is niet goed in de disklade geplaatst.	Leg de disk goed in de disklade.
	Er staat een menu op het TV-scherm.	Druk op de SET-UP knop om het menuscherm uit te schakelen.
	Het kinderslot staat aan.	Schakel het kinderslot uit of wijzig de kinderslotinstellingen.

## Probleemoplosser

Symptoom	Oorzaak	Correctie
De afstandsbediening werkt niet naar behoren.	De afstandsbediening is niet gericht op de sensor voor de afstandsbediening op de DVD-speler.	Richt de sensor voor de afstandsbediening op de DVD-speler.
	De afstandsbediening is te ver van de DVD-speler.	Gebruiker de afstandsbediening binnen ongeveer 7 m (23 ft).
	Er staat een obstakel in het pad van de afstandsbediening en de DVD-speler.	Verwijder het obstakel.
	De batterij van de afstandsbediening is leeg.	Vervang de batterij door een nieuwe.
De analoge audio is OK, maar er lijkt geen digitaal audiosignaal te zijn.	Onjuiste Audio menu-instelling.	Verzek u ervan dat de Digitale Out instelling op BITSTREAM of PCM staat. Controleer of de BITSTREAM en PCM instelling geschikt zijn voor uw versterker of controleer de gebruiksaanwijzing van de versterker.
De disk met MP3 nummers speelt niet.		Als de disc een recordable CD is kijkt u of de disk gefinaliseerd is. Controleer of de nummers in MPEG Audio Layer 3 formaat zijn.
Sommige MP3 nummers op een disk lijken te ontbreken.	Als de naam van een track niet eindigt op 'mp3' of 'MP3', herkent deze speler die niet als een MP3 track.	Speel MP3 disk met correcte tracknamen.
Geen audio via de autospeakers.	FM modulator staat niet aan.	Druk op de FM modulator knop.
	Radio staat niet op de juiste frequentie.	Zet de radio op een juiste frequentie (meestal 88.3).
	DVD-speler is niet helemaal in het station geduwd (vergrendelingen aan de zijkant niet ingeschakeld).	Druk de DVD-speler door tot u aan een klik hoort dat de zijvergrendelingen zijn ingeschakeld.
Slechte radio-ontvangst.	FM Modulator aan.	Druk op de FM modulator knop.
Slechte audio-ontvangst via draadloze hoofdtelefoons.	Batterijen koptelefoon zijn bijna leeg.	Vervang batterijen.
	InfraRood lenzen zijn vuil.	Maak de InfraRood lenzen schoon.
Afstandsbediening werkt niet.	Afstandsbediening batterijen zijn bijna leeg.	Installeer nieuwe batterijen.
	Scherf staat omlaag.	Draai beeldscherm open.

## Probleemoplosser

Symptoom	Oorzaak	Correctie
DVD-speler gaat niet aan.	De batterij is helemaal leeg en de DVD-speler zit niet goed vast (Zijvergrendelingen niet vast geklikt).	Duw de DVD-speler door tot u een klik hoort van de zijvergrendelingen.
Auxiliary Aux input werkt niet.	DVD-speler staat niet in AUX input modus.	Druk op de AUX knop tot de video-input naar auxiliary input gaat.
Scherf keert niet om wanneer de DVD-speler in het dockingstation zit.	DVD-speler is niet helemaal doorgedrukt (Zijvergrendelingen niet ingeschakeld).	Duw de DVD-speler door tot u een klik hoort van de zijvergrendelingen.
DVD-speler komt niet meer uit het dockingstation.	Zijvergrendelingen zijn niet losgegaan.	Duw op zijvergrendelingen tot u een klik hoort.

\* Ontwerp, Accessoires en Specificaties kunnen zonder voorafgaande waarschuwing worden gewijzigd.

## Voorzorgen bij het gebruik van de DVDspeler

- Vermijd magnetische omgevingen.
- Het gebruik van de speler onder krachtige fluorescerende verlichting, of bij een magnetisch voorwerp, kan de opgenomen beelden verslechteren.
- Zorg dat u de disk verwijdert, de speler uitschakelt en het battery-pack verwijdert na gebruik.
- Als het apparaat wordt gebruikt bij een zendmast of een elektriciteitsmast kan het beeld vervormd worden door storing.
- Laat de speler niet vallen en stel hem niet bloot aan krachtige trillingen of schokken.
- Plaats de speler niet bij een lamp.
- Hitte van gloeilampen kan vervorming of defecten veroorzaken.
- Volg altijd de regels op voor het gebruik van elektrische apparatuur in vliegtuigen.
- Stel dit product niet bloot aan hoge temperaturen en luchtvochtigheid.
- Dit product kan worden gebruikt binnen een temperatuur van 14-140. (-10-60 .P .P en een luchtvochtigheid van 0%-90%. Stel het product niet bloot aan direct zonlicht. Dat kan vervorming van ombouw en bedrading veroorzaken en leiden tot brand of lichamelijk letsel.
- Laat geen water, zand, stof, of andere vreemde objecten in de speler terechtkomen. Vermijd het opslaan of gebruik van de speler op een plaats waar rook, stoom, of vocht aanwezig is. Dit kan defecten of schimmels in de lens veroorzaken. Houd de speler in een goed geventileerde omgeving.
- Wanneer de speler wordt gebruikt in een koude omgeving is het LCD kleurenscherm misschien niet direct zichtbaar wanneer het apparaat wordt ingeschakeld. Dit is geen defect.
- Zorg vooral dat u de lens niet bekrast bij het inbrengen/verwijderen van de disk of bij schoonmaken. Dit kan defecten veroorzaken.
- Verwijder de disk wanneer u de speler verplaatst of inpakt. Het is ook aan te bevelen de disk te verwijderen en de power uit te schakelen wanneer u deze niet gebruikt.

# Waarschuwingen en voorzorgen

## Regio-informatie

De XV-101 is ontworpen en vervaardigd om te voldoen aan het regionale codenummer dat op een dvd-schijf is opgenomen. Als het regionale codenummer op de dvd-schijf niet met het regionale codenummer van deze speler overeenstemt dan kan deze speler de dvd-schijf niet weergeven.

De XV-101 werkt uitsluitend in de regio's die op de speler vermeld staan.

Regio:	Landen in de regio
1	Canada, V.S., Amerikaanse gebiedsdelen.
2	Japan, Europa, Zuid-Afrika, Midden-Oosten (inclusief Egypte).
3	Zuidoost-Azië, Oost-Azie (inclusief Hong Kong).
4	Australië, Nieuw-Zeeland, de Pacific, Midden-Amerika, Mexico, Zuid-Amerika, Caribien.
5	Voormalige Sovjet-Unie, India, Afrika (ook Noord-Korea, Mongolie).
6	China.

## Onderhoud van uw systeem

### Extreme omstandigheden en temperaturen

De auto nooit parkeren:

- in een extreem hete of koude omgeving.
- in direct zonlicht.
- in een omgeving met een hoge vochtigheidsgraad.
- in een stoffige omgeving.
- op plaatsen waar sterke magnetische velden worden opgewekt.
- op een instabiele of trillende ondergrond.

### Waarschuwingen voor elektriciteit



LET OP/  
WAARSCHUWING!

Gevaar voor elektrische schokken. Dit systeem bevat geen door de gebruiker te vervangen of repareren onderdelen. Reparaties of onderhoud uitsluitend door bevoegde technici laten uitvoeren. Het waarschuwingssymbool met bliksemflits in een driehoek waarschuwt de gebruiker voor de aanwezigheid van gevaarlijke spanningen binnen de behuizing van het apparaat die hoog genoeg zijn is om een elektrische schok op een persoon over te brengen.

### LET OP/WAARSCHUWING!- TER VOORKOMING VAN BRAND OF ELEKTRISCHE SCHOKKEN: DIT APPARAAT NIET AAN REGEN OF VOCHT BLOOTSTELLEN

**LET OP:** De XV-101 uitsluitend op 12V gelijkstroom aansluiten. GEEN andere voedingsbron gebruiken.

### Installatieprocedure

- Dit apparaat dient te worden geïnstalleerd door een bevoegd technicus of door bevoegd onderhoudspersoneel.
- Dit product is ontworpen voor een gelijkspanning van 12Volt met min (-) aan massa.
- Ontkoppel de min (-) van de accu voordat u het apparaat gaat aansluiten.
- De bedrading van andere apparatuur of toebehoren kunnen dezelfde kleur hebben als dit systeem maar ze kunnen echter voor een andere functie worden gebruikt. Het is altijd raadzaam om de elektrische bedradingschema's van de systemen of toebehoren te raadplegen voordat u het systeem installeert om verkeerde aansluitingen te vermijden.

- Gebruik de juiste isolatie- en bevestigingsmaterialen om kortsluiting te voorkomen.
- Sluit de gele draad van dit product niet direct aan op het aansluitpunt van de accu. Denk eraan de gele draad van dit apparaat op de ACC van het contactslot aan te sluiten. Indien u dit niet doet, kan dit leiden tot voortijdig leeglopen van de accu.
- Gebruik uitsluitend de meegeleverde accessoires om beschadiging van het apparaat tijdens de installatie te voorkomen.
- Installeer dit product niet op een plaats waar dit tot verwonding van de passagier(s) kan leiden bij een ongeval.
- Dit systeem moet in de hiervoor bestemde montagegaten geïnstalleerd worden.

## Elektriciteit besparen

Aanbevolen wordt de DVD-speler uit te schakelen wanneer u deze niet gebruikt. Als u de speler gedurende langere tijd niet gaat gebruiken, haalt u de stekker uit het stopcontact.

## Onderhoud van LCD Scherm

Voor het schoonmaken van het scherm schakelt u de power uit en gebruikt een zachte doek.

## Over het LCD Scherm

Dit LCD paneel is ontworpen met de meest recente technologie en biedt 99,99% actieve pixels.

## Waarschuwing over het gebruik van het battery-pack

Volg altijd de onderstaande veiligheidsinformatie bij gebruik van het battery-pack. Anders kan een kortsluiting, oververhitting, rook of vuur ontstaan.

- Het battery-pack nooit demonteren of op enige wijze veranderen. De terminal van het battery-pack niet aanraken met een metalen voorwerp.
- Buiten bereik van kinderen houden.
- Plaats het battery-pack niet in direct zonlicht, op het dashboard van een voertuig, of onder hoge temperatuur.
- Stel het battery-pack niet bloot aan water, vuur of hitte.
- Gebruik altijd de door de fabrikant aanbevolen optionele AC-Adapter voor het opladen van het battery-pack.
- Dit battery-pack is exclusief ontworpen voor uw draagbare DVD-speler.
- Gebruik het niet voor andere apparatuur.
- Verwijder het battery-pack wanneer u deze niet gebruikt en bewaar het op een koele plaats.
- Buiten bereik van kinderen houden.
- Het battery-pack kan vloeistof lekken die schadelijk is voor uw ogen. Als u deze vloeistof in uw ogen krijgt, wast u de ogen onmiddellijk met veel water en bezoekt een arts. Als de vloeistof op uw huid of kleding terechtkomt, direct met water afspoelen.
- Houd het battery-pack vrij van rook, stoom, vocht, en stof.
- Plaats het battery-pack niet bij een keuken, verwarming of een andere plaats met rook of stoom. Dit kan brand of elektrische schokken veroorzaken.
- Plaats het battery-pack niet in direct zonlicht, bij een verwarming, of op hete plaatsen. Zo vermijdt u kortsluiting, oververhitting, rook, vuur, of schade aan het product.
- Gebruik van het battery-pack onder de 32° F of boven 86° F kan een verminderde levensduur van de batterijen tot gevolg hebben.

# Waarschuwingen en voorzorgen

## Waarschuwing over het opladen van het battery-pack

- Laad op in een omgevingstemperatuur van 10°C- 30°C (50°F-86°F). Opladen bij een lagere temperatuur vertraagt de laadtijd en vermindert het functioneren van het battery-pack.
- U kunt het battery-pack niet volledig opladen bij hoge temperatuur.
- Als de DVD-speler oververhit is en de interne temperatuur van het battery-pack tot een bepaald niveau stijgt, kunt u deze niet opladen. In dat geval verwijdert u het battery-pack. Als de interne temperatuur een veilig niveau bereikt, zal het opladen automatisch beginnen.
- Het battery-pack wordt warm tijdens opladen of gebruik. Dit is normaal en geen reden tot ongerustheid. Het opladen van een heet battery-pack kan meer tijd kosten of in het geheel niet plaatsvinden.
- Wacht tot het battery-pack afkoelt alvorens op te laden.

## Waarschuwingen over de opslag van het battery-pack

Ook wanneer het battery-pack niet wordt gebruikt, wordt voortdurend energie verbruikt. Om het energieverbruik te verminderen, volgt u de onderstaande procedure:

- Verwijder het battery-pack na ieder gebruik uit de DVD-speler.
- Schakel de power uit wanneer u de DVD-speler niet gebruikt. Als de speler in stand-by modus blijft staan, wordt energie langzaam uit het battery-pack verwijderd en vermindert de oplaadcapaciteit.
- Alvorens het battery-pack op een koele plek op te slaan laat u de speler lopen tot het pack helemaal leeg is. Als het wordt opgeslagen op een hete plaats zal de capaciteit van het battery-pack verminderen.
- Om verlies van capaciteit te vermijden moet het battery-pack ten minste iedere 6 maanden worden opgeladen en gebruikt in de DVD-speler.

## Na het opladen slaat u het battery-pack apart op

Dit battery-pack is een lithium ion batterij. Zelfs wanneer het niet in gebruik is zal de energie langzaam verdwijnen.

Gebruik daarom een volledig opgeladen battery-pack.

Laad het pack helemaal op. Een battery-pack ten dele opladen vermindert de levensduur van de batterij.



## Battery-pack levensduur en gebruik bij lage temperaturen

De levensduur van het battery-pack is beperkt. Energie verdwijnt langzaam, ook als het pack niet wordt gebruikt.

Dit kan verschillen naar gelang de opslagmethode, maar een opgeslagen battery-pack dat een jaar niet wordt gebruikt heeft een veel kortere levensduur. Als het battery-pack zelfs na volledig opladen niet lang meegaat, dient het te worden vervangen.

De totale functioneringstijd van het battery-pack wordt veel lager wanneer het wordt gebruikt bij temperaturen onder de 10°C (50°F). Elektrische energie wordt ontladen vanwege interne chemische reacties van het battery-pack. Een zeer lage temperatuur kan deze chemische reacties verhinderen en de totale functioneringstijd bekorten.

Zorg dat u alleen het battery-pack gebruikt dat is ontworpen voor uw DVD-speler.

### N.B.:

Sluit altijd de power af wanneer u de DVD-speler niet gebruikt om het battery-pack te sparen.

Als de AC-Adapter is verbonden met de speler, laadt u het battery-pack op zonder dat de speler aan staat.

## AC-Adapter (Optioneel)

De optionele AC-Adapter is compatible met 50/60Hz elektrische systeem (110v-240v).

Gebruik van de optionele AC-Adapter is afhankelijk van de specifieke voltage vereisten en het ontwerp van de elektrische outlet.

Gebruik van de optionele AC-Adapter bij een radio kan een slechte ontvangst veroorzaken.

Laat geen ontvlambare stoffen, vloeistoffen, of metalen objecten in de adapter.

De optionele adapter is bedekt met een plastic omhulsel. Maak dit omhulsel niet open.

Laat de optionele adapter niet vallen, schudden of schokken.

Plaats niet in direct zonlicht.

Niet gebruiken bij hoge temperatuur of in koude en vochtige omstandigheden.

## Schoonmaken en Onderhoud

Voor de ombouw van deze DVD-speler zijn veel plastic onderdelen gebruikt. Gebruik geen vluchtige chemicaliën zoals benzeen of thinner. Dit kan de afwerking beschadigen.

Veeg de ombouw schoon met een zachte droge doek. Bij excessief vuil gebruikt u een doek bevochtigd met een verdund, neutraal schoonmaakmiddel. Veeg dan nogmaals af met een zachte droge doek.

Veeg vingerafdrukken of vuil op het LCD scherm af met een zachte droge doek.

# Technische specificaties

Algemeen	Systeem	DVD-Video/DVD-R/-RW/+R/+RW Super VCD/VCD/CD/CD-R/RW MP3Files / Picture CD
	Elektriciteitsvoorziening	DC 12V, 3A
	Energieverbruik	2,5A, 30W
	Gewicht	1,500 gr/3,3 lb
	Externe afmetingen	268,00 mm X 204,1 mm X 31,5 mm
	Bedieningstemperatuur	-10°C – 60°C
	Luchtvochtigheid	60°C at 90% (RH) or 75°C at 35% (RH)
Signaalsysteem	NTSC/PAL/MULTI	
Video output	Output niveau	1.0Vp-p (75 Ohm)
	Pluggen	RCA plug
S-Video output	J (helderheid) Output niveau	1.0Vp-p (75 Ohm)
	C (Kleur) Output niveaus	0,286Vp-p (75 Ohm)
	Pluggen	Stereo phone plug
Audio output	Tijdens audio output	2Vrms (1Khz, ODB)
Audio eigenschappen	Aantal kanalen	2
	Pluggen	Stereo phone plug
	Frequentie respons	4hz tot 44 Khz (DVD fs 96Khz)
	S/N ratio	Meer dan 85dB
	Dynamisch bereik	Meer dan 85dB
	Totale Harmonic vervorming	0,08%
Digitale Output	Glasvezel Digitale Output	Stereo Glasvezel Plug
Accessoires	1 x Battery-pack 2 x 1,5V (maat AAA ) 1 x Gebruiksaanwijzing 1 x Draadloze hoofdtelefoon 1 x AC adapter (optioneel)	1 x Audiokabel (optioneel) 1 x Videokabel (optioneel) 1 x Draagtas (optioneel) 1 x Glasvezelkabel (optioneel)

