

CREATE

WARM TOWEL

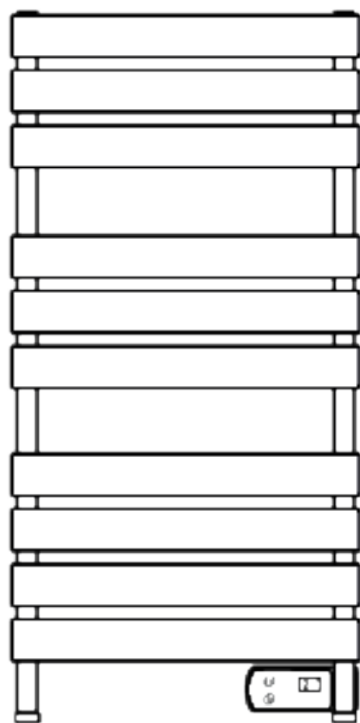

ELECTRIC TOWEL RACK
TOALLERO ELÉCTRICO

USER MANUAL

INDEX

ENGLISH

Security Instructions	6
Cleaning	6
Parts list	7
Assembly Instructions	7
How to Install the appliance	7
How to use	8

PORTUGUÊS

Instruções de segurança	12
Limpeza	12
Lista de peças	13
Instruções de montagem	13
Como instalar o aparelho	13
Como utilizar	14

ESPAÑOL

Instrucciones de seguridad	9
Limpeza	9
Lista de partes	10
Instrucciones de montaje	10
Instrucciones de instalación	10
Instrucciones de uso	11

FRANÇAIS

Instructions de sécurité	15
Nettoyage	15
Liste des pièces	16
Instructions de montage	16
Comment installer l'appareil	16
Comment utiliser l'appareil	17

INDEX**ITALIANO**

Istruzioni di sicurezza	18
Pulizia	18
Elenco delle parti	19
Istruzioni di montaggio	19
Come installare l'elettrodomestico	19
Modo d'uso	20

NEDERLANDS

Beveiligingsinstructies	24
Schoonmaken	24
Onderdelenlijst	25
Montage-instructies	25
Installatie-instructies	25
Gebruiksaanwijzing	26

DEUTSCH

Sicherheitshinweise	21
Aufräumen	21
Teilliste	22
Montageanleitung	22
Installation des Geräts	22
Gebrauchsanweisung	23

POLSKI

Instrukcje bezpieczeństwa	27
Czyszczenie	27
Lista części	28
Instrukcje montażu	28
Instrukcja instalacji	28
Instrukcja użycia	29

ENGLISH

Thank you for choosing our towel rack. Before using the appliance, carefully read these instructions to ensure it is used correctly.

The safety precautions enclosed will reduce the risk of death, injury and electrical shock when correctly followed. Keep the manual in a safe place for future reference, along with the completed warranty card, purchase receipt and package. If applicable, pass these instructions on to the next owner of the appliance. Always follow basic safety precautions and accident prevention measures when using an electrical appliance. We assume no liability for customers failing to comply with these requirements.

SECURITY INSTRUCTIONS

When using any electrical appliance, basic safety precautions should always be observed.

- Carefully read these instructions before using the appliance for the first time and keep them for future consultation.
- This appliance is not intended for use by persons (including children) with reduced physical, sensory or mental capabilities, or lack of experience and knowledge, unless they have been given supervision or instruction concerning use of the appliances by a person responsible for their safety.
- Keep plastic bags and other packaging materials out of the reach of children. They can be dangerous.
- Do not plug in before making sure the voltage on the rating plate and that of your household are the same.
- Make sure the electric socket is adequately earthed.
- Do not place the appliance close to showers, bathtubs, pools, etc.
- Do not submerge the appliance in water or any other liquids.
- Do not let children play with the appliance. Keep the appliance out of the reach of children.
- Always use it with the elements in the upright position.
- The external parts of the appliance get hot during use; avoid touching them until the appliance cools down.
- Do not place the appliance under a socket.
- Do not place the appliance near inflammable objects or products
- When you use it for the first time, leave the heater on for 2 or 3 hours at the maximum temperature setting in a ventilated place, in order to disperse the initial "new" smell.
- If this appliance is installed on a bathroom wall, it must always be in a place where no person in the shower or in the bath may touch it or switch it on.
- It is normal to hear some noises caused by the oil heating up or cooling.
- Do not use the thermal heater directly on the floor without attaching the legs.
- If the cable is damaged it must be changed by an Authorised Service Centre.

CLEANING

- Always switch off the power and let the appliance cool down before cleaning.
- Use a soft cloth to carefully wipe the glass surface.
- Do not use an abrasive material to wipe it, to avoid damaging the glass surface.

PARTS LIST

1. Right bar support
2. Left bar support
3. Towel bars and heating elements
4. Control panel

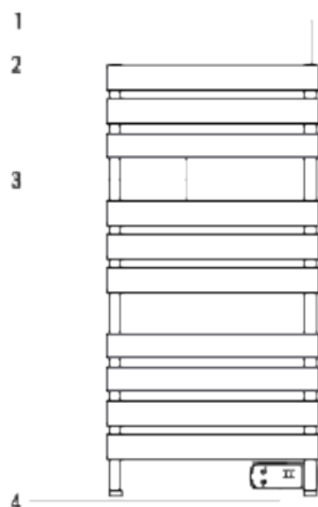

ASSEMBLY INSTRUCTIONS

Before installation, please make sure to meet the requirements below:

1. The control panel must be in the bottom position during installation.
2. The appliance should be at least 60cm from bathtubs or showers.
3. The appliance should be at least 15cm from the ceiling.
4. The appliance should be at least 15cm from the floor.

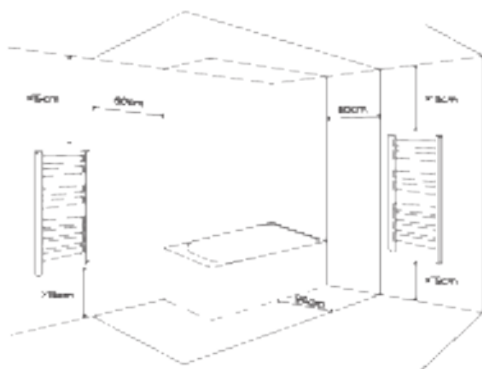

HOW TO INSTALL THE APPLIANCE

1. Drill 4 holes of 8mm diameter, as in Fig 2 showing the dimensions.
2. Put 4 wall plugs into the holes, and then fix the 4 outer fixtures onto the wall with the ST4x40 screws.

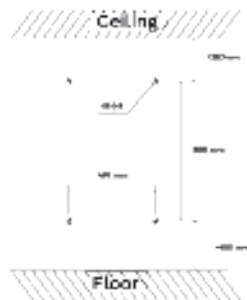

3. Fix the 4 inner fixtures and 4 front fixtures to the appliance with the 4 ST3.5x20 screws.

4. Place the inner fixtures of the appliance into the outer fixtures on the wall, adjust the distance between the appliance and the wall, then fix them with the M5x14 screws.

5. Cover the 4 caps on the front fixtures.

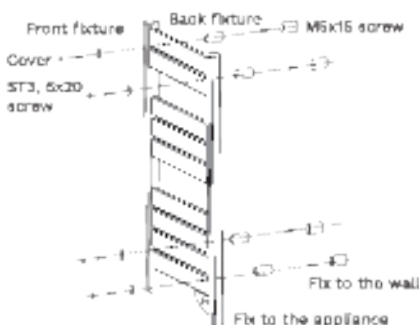
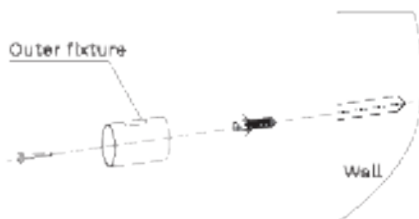

HOW TO USE

1. Continual Heating Mode:

When you press the power button, the appliance will be in Continual Heating mode, and will continue to heat until you turn it off.

2. Towel Warming Mode:

Press the power button, and then press the 2H button. The appliance will enter Towel Warming mode, and will switch off automatically after 2 hours.

The LCD screen always shows the room temperature.



In compliance with Directives 2012/19/EU and 2015/853/EU on the restriction of the use of dangerous substances in electric and electronic equipment as well as their waste disposal. The symbol with the crossed dustbin shown on the package indicates that the product at the end of its service life shall be collected as separate waste. Therefore, any products that have reached the end of their useful life must be given to waste disposal centres specialising in separate collection of waste electrical and electronic equipment, or given back to the retailer at the time of purchasing new similar equipment, on a one-for-one basis. The adequate separate collection for the subsequent start-up of the equipment sent to be recycled, treated and disposed of in an environmentally compatible way contributes to preventing possible negative effects on the environment and health and optimises the recycling and reuse of components making up the appliance. Absent disposal of the product by the user involves application of the administrative sanctions according to the laws.

Muchas gracias por elegir nuestro toallero eléctrico. Antes de usar el aparato, lea detenidamente estas instrucciones para su correcta utilización.

Las precauciones de seguridad incluidas reducirán el riesgo de muerte, lesiones y descarga eléctrica si se respetan estrictamente. Guarde este manual en un lugar seguro para consultarlo en el futuro, junto con la tarjeta de garantía del producto debidamente cumplimentada, el embalaje original del producto y el justificante de compra. Si es posible, entregue estas instrucciones al siguiente propietario del electrodoméstico. Respete en todo momento las precauciones de seguridad básicas y las normas de prevención de accidentes cuando utilice un electrodoméstico. Declinamos toda responsabilidad derivada del incumplimiento de estas instrucciones por parte de los clientes.

INSTRUCCIONES DE SEGURIDAD

Al utilizar cualquier electrodoméstico, se deberán respetar en todo momento las medidas de seguridad básicas:

- Lea atentamente estas instrucciones antes de utilizar el aparato por primera vez y guárdelas para futuras consultas.
- Este aparato no está previsto para ser utilizado por personas (incluidos niños) con capacidades físicas, sensoriales o mentales reducidas, o con falta de experiencia o conocimientos, salvo que estén bajo la supervisión de una persona responsable de su seguridad o hayan recibido instrucciones sobre su uso.
- Mantenga las bolsas de plástico y otros materiales de embalaje fuera del alcance de los niños. Pueden resultar peligrosos.
- Antes de enchufar el aparato, compruebe que su tensión (indicada en la placa identificativa) y la de la vivienda coincidan.
- Compruebe que la toma eléctrica esté correctamente conectada a tierra.
- No coloque el aparato en las inmediaciones de duchas, bañeras, piscinas, etc.
- No sumerja el aparato en agua u otros líquidos.
- No permita que los niños jueguen con el aparato. Mantenga el aparato fuera del alcance de los niños.
- Utilícelo siempre con los elementos en posición vertical.
- Las piezas externas del aparato se calientan durante el uso; no las toque hasta que no se enfríen.
- No coloque el aparato debajo de una toma eléctrica.
- No coloque el aparato cerca de objetos o productos inflamables.
- Cuando lo utilice por primera vez, ajuste el toallero a temperatura máxima durante 2 o 3 horas en un lugar ventilado, para que se disperse el olor «a nuevo» que tiene al principio.
- Si el aparato se instala en la pared de un cuarto de baño, siempre debe estar en un lugar en el que ninguna persona que se encuentre en la ducha o el baño pueda tocarlo o encenderlo.
- Los ruidos causados por el calentamiento y el enfriamiento son normales.
- No instale el toallero directamente en el suelo sin sujetar las patas.
- Si el cable está deteriorado, lleve el aparato a un centro de servicio autorizado para que lo cambien.

LIMPIEZA

- Desenchufe el aparato y deje que se enfríe antes de limpiarlo.
- Utilice un paño suave para limpiar con delicadeza la superficie de cerámica.
- No limpie con productos abrasivos para evitar dañar la superficie de cerámica.

LISTADO DE PARTES

1. Soporte de la barra derecha
2. Soporte de la barra izquierda
3. Barras para las toallas y elementos calefactores
4. Panel de control

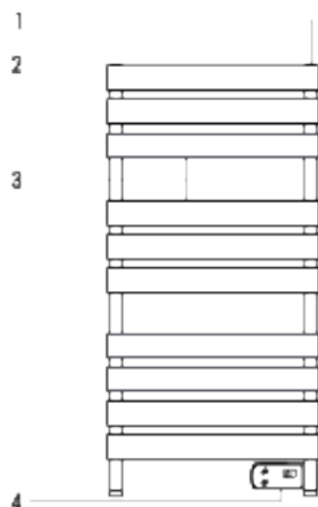

INSTRUCCIONES DE MONTAJE

Antes de la instalación, compruebe lo siguiente:

1. El panel de control debe estar situado en la parte inferior durante la instalación.
2. El aparato debe situarse como mínimo a 60 cm de una bañera o una ducha.
3. El aparato debe situarse como mínimo a 16 cm del techo.
4. El aparato debe situarse como mínimo a 16 cm del suelo.

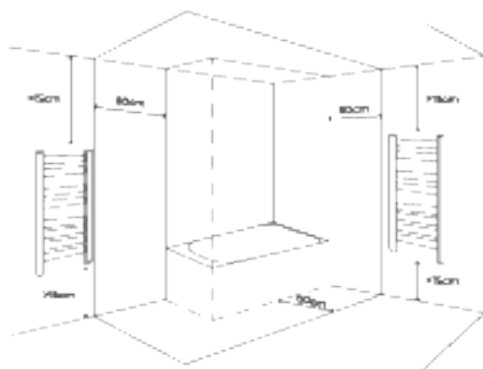

INSTRUCCIONES DE INSTALACIÓN

1. Taladre 4 orificios de 8 mm de diámetro, como se muestra en la Figura 2.
2. Coloque los 4 tacos en los orificios y fije los 4 accesorios externos a la pared con los tornillos ST4x40.

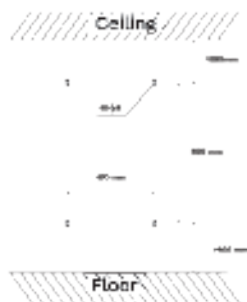

3. Fije los 4 accesorios internos y los 4 accesorios frontales al aparato con los 4 tornillos ST3,5x20.

4. Inserte los accesorios internos del aparato en los accesorios externos de la pared, ajuste la distancia entre el aparato y la pared y fíjelos con los tornillos M5x14.

5. Cubra los 4 tapones de los accesorios frontales.

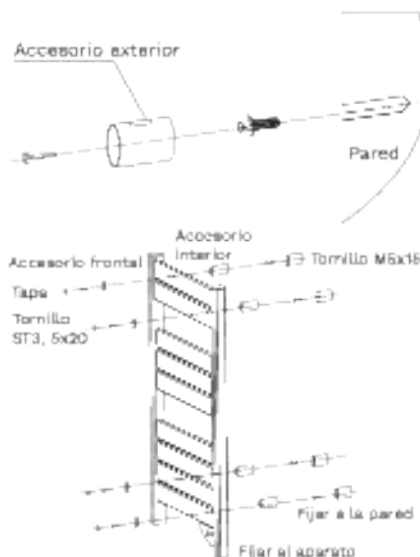

El panel de control debe estar en la parte inferior

INSTRUCCIONES DE USO

1. Modo de calentamiento continuo:

Al pulsar el botón de encendido, el aparato se situará en modo de calentamiento continuo y calentará hasta que lo apague.

2. Modo de calentamiento de toallas:

Pulse el botón de encendido y después pulse el botón 2H. El aparato entrará en modo de calentamiento de toallas y se apagará automáticamente transcurridas 2 horas.

La pantalla LCD siempre muestra la temperatura ambiente.



En cumplimiento de las directivas 2002/96 / UE y 2012/19 / UE sobre la restricción del uso de sustancias peligrosas en equipos eléctricos y electrónicos, así como su eliminación de residuos. El símbolo con el cubo de basura cruzado que se muestra en el paquete indica que el producto al final de su vida útil se recogerá como residuo separado. Por lo tanto, cualquier producto que haya llegado al final de su vida útil debe entregarse a centros de eliminación de residuos especializados en la recogida selectiva de equipos eléctricos y electrónicos de desecho, o desecharse al momento de comprar equipos nuevos similares, en uno para una base. La recolección separada adecuada para la posterior puesta en marcha de los equipos enviados para ser reciclados, tratados y eliminados de una manera compatible con el medio ambiente contribuye a prevenir posibles efectos negativos sobre el medio ambiente y la salud y optimiza el manejo y la reutilización de los componentes que componen el aparato. La eliminación abusiva del producto por parte del usuario implica la aplicación de las sanciones administrativas de acuerdo con las leyes.

PORTUGUÊS

Muito obrigado por escolher o nosso toalheiro elétrico. Antes de usar o aparelho, leia estas instruções cuidadosamente para o uso correto.

As precauções de segurança incluídas reduzirão o risco de morte, ferimentos e choque elétrico se forem seguidas rigorosamente. Mantenha este manual em um local seguro para referência futura, juntamente com o cartão de garantia do produto devidamente preenchido, a embalagem original do produto e o comprovante de compra. Se possível, dê estas instruções ao próximo proprietário do aparelho. Observe sempre as precauções básicas de segurança e os regulamentos de prevenção de acidentes ao usar um aparelho. Recusamos qualquer responsabilidade derivada da violação dessas instruções pelos clientes.

INSTRUÇÕES DE SEGURANÇA

Aquando da utilização de qualquer eletrodoméstico, devem ser sempre tidas em conta as precauções básicas de segurança.

- Leia estas instruções com atenção antes de utilizar o aparelho pela primeira vez e guarde-as para futuras consultas.
- Este aparelho não se destina a uma utilização por parte de pessoas (incluindo crianças) com capacidades físicas, sensoriais ou mentais reduzidas ou com falta de experiência e conhecimento, a menos que sejam objeto de supervisão ou instruções relativamente à utilização dos aparelhos por uma pessoa responsável pela sua segurança.
- Mantenha sacos de plástico e outros materiais de embalagem fora do alcance das crianças. Podem ser perigosos.
- Não ligue à tomada antes de se certificar de que as voltagens da placa de identificação e da sua casa são as mesmas.
- Certifique-se de que a tomada elétrica está corretamente ligada à terra.
- Não coloque o aparelho perto de duchas, banheiras, piscinas, etc.
- Não submerja o aparelho em água ou outros líquidos.
- Não deixe que crianças brinquem com o aparelho. Mantenha o aparelho fora do alcance das crianças.
- Utilize sempre com os elementos numa posição vertical.
- As peças externas do aparelho aquecem durante a utilização; evite tocar nas mesmas até o aparelho arrefecer.
- Não coloque o aparelho debaixo de uma tomada.
- Não coloque o aparelho perto de objetos ou produtos inflamáveis.
- Ao utilizá-lo pela primeira vez, deixe o aquecedor ligado durante 2 ou 3 horas, à temperatura máxima num local ventilado, de modo a dispersar o odor a "novo" inicial.
- Se este aparelho for instalado na parede de uma casa de banho, deve estar sempre num local no qual nenhuma pessoa que esteja no duche ou na banheira consiga tocar ou ligar.
- É normal ouvir um pequeno ruído causado pelo aquecimento ou arrefecimento do óleo.
- Não utilize o aquecedor térmico diretamente no piso sem fixar as pernas.
- Se o cabo estiver danificado, deve ser trocado pelo Centro de Serviço Autorizado.

LIMPEZA

- Desligue sempre a alimentação e deixe o aparelho arrefecer antes de limpar.
- Use um pano suave para limpar cuidadosamente a superfície em vidro.
- Não utilize um material abrasivo para limpar, de modo a evitar danificar a superfície em vidro.

LISTA DE PEÇAS

1. Suporte da barra direita
2. Suporte da barra esquerda
3. Barras de toalha e elementos de aquecimento
4. Painel de controle

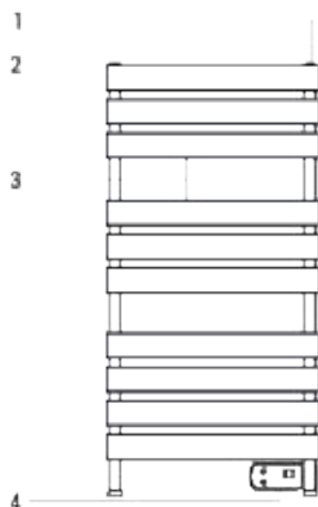

INSTRUÇÕES DE MONTAGEM

Antes da instalação, certifique-se de que cumpre os requisitos abaixo:

1. O painel de controle deve estar na posição inferior durante a instalação.
2. O aparelho deve estar a uma distância mínima de 60 cm de banheiras.
3. O aparelho deve estar a uma distância mínima de 15 cm do teto.
4. O aparelho deve estar a uma distância mínima de 15 cm do chão.

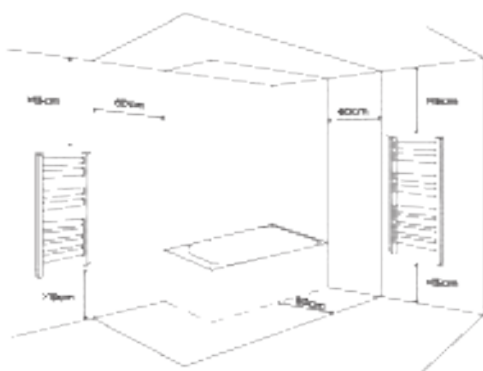

COMO INSTALAR O APARELHO

1. Perfure 4 orifícios com 8 mm de diâmetro, tal como indicado na Figura 2 que demonstra as dimensões.
2. Coloque 4 buchas nos orifícios e, em seguida, fixe os 4 acessórios de fixação exteriores à parede com os parafusos ST4x40.

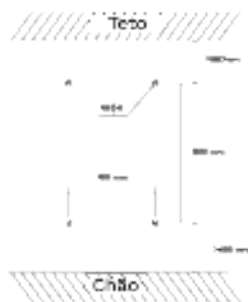

3. Fixe os 4 acessórios de fixação interiores e os 4 acessórios de fixação dianteiros no aparelho com os 4 parafusos ST3.5x20.

4. Coloque os acessórios de fixação interiores do aparelho nos acessórios de fixação exteriores na parede, ajuste a distância entre o aparelho e a parede e, em seguida, fixe com os parafusos M5x14.

5. Cubra as 4 tampas dos acessórios de fixação dianteiros.



A caixa de controle deve estar na parte inferior

COMO UTILIZAR

1. Modo de aquecimento contínuo:

Ao premir o botão de energia, o aparelho continuará em modo de aquecimento contínuo e continuará a aquecer até o desligar.

2. Modo de aquecimento de toalhas:

Prima o botão de energia e, em seguida, prima o botão 2H. O aparelho iniciará o modo de aquecimento de toalhas e irá desligar automaticamente após 2 horas.

O ecrã LCD apresenta sempre a temperatura ambiente.



Em conformidade com as diretivas 2012/19 / UE e 2015/863 / UE sobre a restrição do uso de substâncias perigosas em equipamentos elétricos e eletrônicos, bem como a eliminação de resíduos. O símbolo com o círculo do lixo cruzado mostrado na embalagem indica que o produto ao final de sua vida útil não será coletado como lixo separado. Portanto, qualquer produto que tenha atingido o fim de sua vida útil deve ser entregue a centros especializados de eliminação de resíduos para coleta seletiva de equipamentos elétricos e eletrônicos, ou devolvido ao varejista ou comprar equipamento em loja especializada, em um para uma base. A coleta seletiva apropriada para o consumidor mesmo subsequente do equipamento em lixo para reciclagem, tratamento e descarte de maneira ecológica ajuda a evitar possíveis efeitos negativos no meio ambiente e não ajuda a otimizar a reciclagem e reutilização de os componentes que compõem o dispositivo. A eliminação adequada do produto pelo usuário implica a aplicação de sanções administrativas de acordo com as leis.

FRANÇAIS

Merçi beaucoup d'avoir choisi notre porte-serviettes électrique. Avant d'utiliser l'appareil, lisez attentivement ces instructions pour une utilisation correcte.

Les mesures de sécurité incluses réduiront le risque de mort, de blessure et de choc électrique si elles sont strictement suivies. Veuillez conserver ce manuel en lieu sûr pour référence future, ainsi que la carte de garantie du produit dûment remplie, l'emballage d'origine du produit et la preuve d'achat. Si possible, donnez ces instructions au prochain propriétaire de l'appareil. Respectez les consignes de sécurité de base et les réglementations de prévention des accidents à tout moment lorsque vous utilisez un appareil. Nous déclinons toute responsabilité découlant de la violation de ces instructions par les clients.

INSTRUCTIONS DE SÉCURITÉ

Des précautions élémentaires de sécurité doivent toujours être observées lors de l'utilisation d'un électroménager.

- Lisez attentivement ces consignes avant d'utiliser l'appareil pour la première fois et conservez-les pour toute consultation ultérieure.
- Cet appareil n'est pas destiné à être utilisé par des personnes (y compris les enfants) ayant des capacités physiques, sensorielles ou mentales réduites, ou souffrant d'un manque d'expérience et de connaissances, à moins qu'elles soient supervisées ou aient reçu des instructions concernant l'utilisation des appareils par une personne responsable de leur sécurité.
- Gardez les sacs de plastique et autres matériaux d'emballage hors de la portée des enfants. Ils peuvent être dangereux.
- Ne branchez pas l'appareil avant de vous être assuré que la tension indiquée sur la plaque signalétique est la même que celle de votre foyer.
- Assurez-vous que la prise électrique est correctement mise à la terre.
- Ne placez pas l'appareil à proximité de douches, baignoires, piscines, etc.
- N'immergez pas l'appareil dans l'eau ou tout autre liquide.
- Ne laissez pas les enfants jouer avec l'appareil. Gardez l'appareil hors de portée des enfants.
- Utilisez-le toujours avec les éléments en position verticale.
- Les parties externes de l'appareil deviennent chaudes pendant l'utilisation; évitez de les toucher jusqu'à ce que l'appareil refroidisse.
- Ne placez pas l'appareil sous une prise de courant.
- Ne placez pas l'appareil à proximité d'objets ou de produits inflammables.
- Lors de la première utilisation, laissez le radiateur allumé pendant 2 ou 3 heures à la température maximale réglée dans un endroit ventilé, afin de disperser l'odeur initiale « de neuf ».
- Si cet appareil est installé sur le mur d'une salle de bain, il doit toujours se trouver à un endroit où personne dans la douche ou dans la baignoire ne peut ni le toucher ni l'allumer.
- Il est normal d'entendre des bruits causés par le réchauffement ou le refroidissement de l'huile.
- Ne pas utiliser le chauffage thermique directement sur le sol sans avoir fixé ses pieds.
- Si le câble est endommagé, il doit être remplacé par un centre de service agréé.

NETTOYER

- Coupez toujours l'alimentation et laissez l'appareil refroidir avant de le nettoyer.
- Utilisez un chiffon doux pour essuyer soigneusement la surface en verre.
- N'utilisez pas de matériau abrasif pour l'essuyer, afin d'éviter d'endommager la surface du verre.

LISTE DES PIÈCES

1. Support de barre droit
2. Support de barre gauche
3. Porte-serviettes et éléments chauffants
4. Panneau de commande

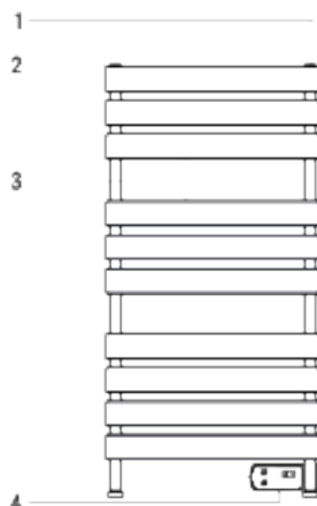

INSTRUCTIONS DE MONTAGE

Avant l'installation, veuillez vous assurer de respecter les exigences ci-dessous :

1. Le panneau de commande doit être en bas lors de l'installation.
2. L'appareil doit être à au moins 60 cm des baignoires.
3. L'appareil doit se trouver à au moins 15 cm du plafond.
4. L'appareil doit être à au moins 15 cm du sol.

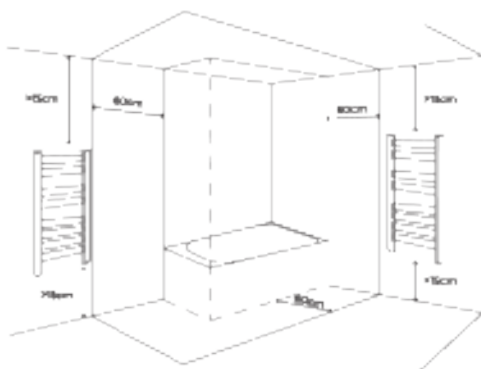

COMMENT INSTALLER L'APPAREIL

1. Percez 4 trous d'un diamètre de 8 mm, comme sur la Fig. 2 qui montre les dimensions.
2. Insérez 4 chevilles dans les trous, puis fixez les 4 fixations extérieures au mur à l'aide des vis ST4 x 40.

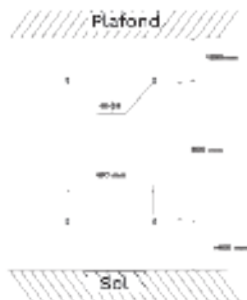

3. Fixez les 4 fixations intérieures et les 4 fixations avant à l'appareil avec les 4 vis ST3.5 x 20.

4. Placez les fixations intérieures de l'appareil dans les fixations extérieures sur le mur, ajustez la distance entre l'appareil et le mur, puis fixez-les avec les vis M5 x 14.

5. Placez les 4 caches sur les fixations avant.

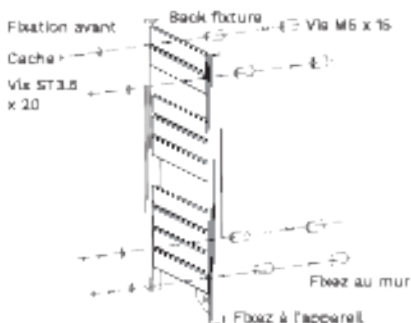
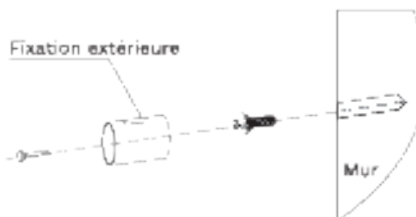

Le boîtier de commande doit se trouver en bas

COMMENT UTILISER L'APPAREIL

1. Mode de chauffage en continu :

Lorsque vous appuyez sur le bouton marche, l'appareil est en mode chauffage continu et continue de chauffer jusqu'à ce que vous l'éteigniez.



2. Mode Chauffe-serviettes :

Appuyez sur le bouton marche, puis appuyez sur le bouton 2H. L'appareil entrera en mode Chauffe-serviettes puis il s'éteindra automatiquement après 2 heures.

L'écran LCD affiche toujours la température ambiante.

Conformément aux directives 2012/19/UE et 2015/863/UE sur la limitation de l'utilisation de substances dangereuses dans les équipements électriques et électroniques, ainsi que leur élimination des déchets. Le symbole avec la poubelle croisée indiqué sur l'emballage indique que le produit à la fin de sa durée de vie sera collecté en tant que déchet séparé. Par conséquent, tout produit ayant atteint la fin de sa durée de vie doit être livré dans des centres d'élimination des déchets appropriés pour la collecte sélective des déchets d'équipements électriques et électroniques, ou retourné au détaillant lors de l'achat de nouveaux équipements similaires, ou au seul pour une base. Une collecte séparée appropriée pour la mise en service ultérieure des équipements expédiés pour être recyclés, traités ou éliminés d'une manière respectueuse de l'environnement aide à prévenir les effets négatifs potentiels sur l'environnement et la santé et optimiser le recyclage et la réutilisation des les composants qui composent l'appareil. L'élimination abusive du produit par l'utilisateur implique l'application de sanctions administratives conformément aux lois.



Grazie mille per aver scelto il nostro portaschiuma elettrico. Prima di utilizzare l'apparecchio, leggere attentamente queste istruzioni per il suo corretto utilizzo.

Le precauzioni di sicurezza incluse ridurranno il rischio di morte, lesioni e scosse elettriche se seguite rigorosamente. Conservare questo manuale in un luogo sicuro per riferimenti futuri, insieme alla scheda di garanzia del prodotto debitamente compilata, alla confezione del prodotto originale e alla prova di acquisto. Se possibile, dare queste istruzioni al prossimo proprietario dell'apparecchio. Rispettare sempre le precauzioni di sicurezza di base e le norme antinfortunistiche quando si utilizza un apparecchio. Decliniamo ogni responsabilità derivata dalla violazione di queste istruzioni da parte dei clienti.

ISTRUZIONI DI SICUREZZA

Quando si utilizza un elettrodomestico, osservare sempre le misure di sicurezza di base.

- Leggere attentamente queste istruzioni prima di utilizzare l'elettrodomestico per la prima volta e conservarle per consultazioni future.
- Questo elettrodomestico non è destinato all'uso da parte di persone (bambini inclusi) con ridotte capacità fisiche, sensoriali o mentali, o con scarsa esperienza e conoscenza, a meno che non siano sotto la supervisione di qualcuno o abbiano ricevuto istruzioni su come utilizzare l'apparecchio da parte di una persona responsabile della loro sicurezza.
- Tenere i sacchetti di plastica e gli altri materiali di imballaggio fuori dalla portata dei bambini. Possono essere pericolosi.
- Non inserire la spina prima di essersi assicurati che il voltaggio sulla targhetta di identificazione e quello dell'abitazione siano uguali.
- Assicurarsi che la presa elettrica abbia un'adeguata messa a terra.
- Non posizionare l'elettrodomestico vicino a docce, vasche da bagno, piscine, ecc.
- Non immergere l'elettrodomestico in acqua o altri liquidi.
- Non lasciare che i bambini giochino con l'elettrodomestico. Tenere l'elettrodomestico fuori dalla portata dei bambini.
- Usare sempre l'elettrodomestico con gli elementi in posizione verticale.
- Le parti esterne dell'elettrodomestico diventano calde durante l'utilizzo; evitare di toccarle fino a quando l'apparecchio non si sia raffreddato.
- Non posizionare l'elettrodomestico sotto una presa.
- Non posizionare l'elettrodomestico vicino a oggetti o prodotti infiammabili.
- Quando viene utilizzato per la prima volta, lasciarlo acceso per 2 o 3 ore alla temperatura massima impostata in un luogo ventilato, in modo tale da disperdere l'odore di "nuovo".
- Nel caso in cui questo elettrodomestico venga installato sulla parete del bagno, deve trovarsi sempre in una posizione nella quale nessuna persona che si trovi nella doccia o nella vasca da bagno sia in grado di toccarlo o di accenderlo.
- È normale che emetta alcuni rumori a causa del riscaldamento o del raffreddamento dell'olio.
- Non utilizzare il radiatore direttamente sul pavimento senza che siano state montate le gambe.
- Nel caso in cui il cavo sia danneggiato, deve essere sostituito da un centro di assistenza autorizzato.

PULIZIA

- Spegnerne sempre l'alimentazione e lasciare raffreddare l'apparecchio prima di pulirlo.
- Utilizzare un panno morbido per pulire accuratamente la superficie di vetro.
- Non utilizzare materiali abrasivi per pulirlo, allo scopo di evitare di danneggiare la superficie in vetro.

ELENCO DELLE PARTI

1. Supporto barra destra
2. Supporto barra sinistra
3. Portasciugamani ed elementi riscaldanti
4. Pannello di controllo

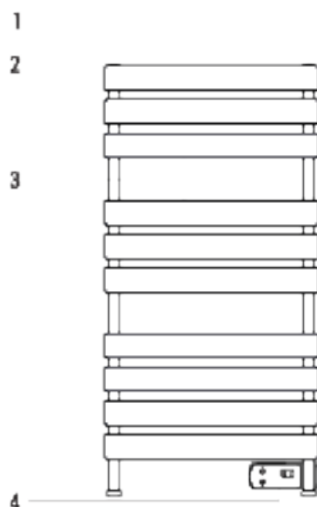

ISTRUZIONI DI MONTAGGIO

Prima dell'installazione, assicurarsi di rispettare i seguenti requisiti:

1. Durante l'installazione, il pannello di controllo deve trovarsi in basso.
2. L'elettrodomestico deve essere posizionato ad almeno 60 cm dalla vasca da bagno.
3. L'elettrodomestico deve essere posizionato ad almeno 15 cm dal soffitto.
4. L'elettrodomestico deve essere posizionato ad almeno 15 cm dal pavimento.

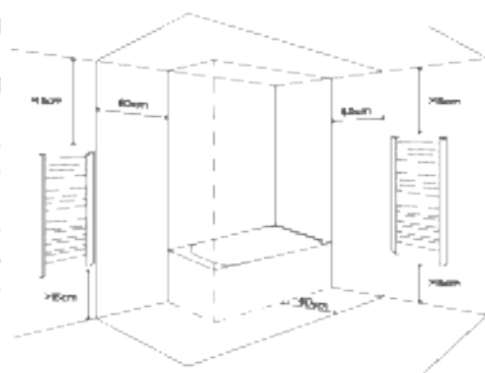

COME INSTALLARE L'ELETTRODOMESTICO

1. Praticare 4 fori del diametro di 8 mm, come mostrato in Fig. 2, nella quale sono riportate le dimensioni.
2. Inserire 4 tasselli nei fori, quindi ancorare i 4 fissaggi esterni sulla parete con le viti ST4x40.

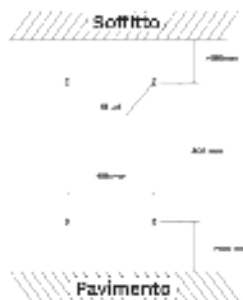

3. Ancorare i 4 fissaggi interni e i 4 fissaggi anteriori all'elettrodomestico con le 4 viti ST3.6x20.

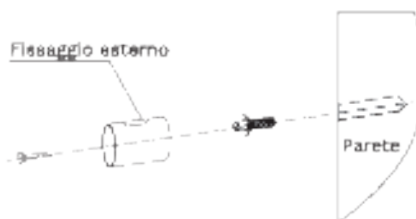

4. Posizionare i fissaggi interni dell'elettrodomestico nei fissaggi esterni presenti sulla parete, regolare la distanza tra l'elettrodomestico e la parete, quindi fermarli con le viti M5x14.

5. Coprire i 4 tappi sui fissaggi anteriori.

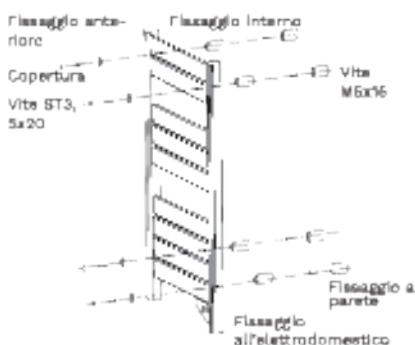

Il quadro di controllo deve trovarsi nella parte inferiore

MODO D'USO

1. Modalità di riscaldamento continuo:

Quando viene premuto il pulsante di accensione, l'apparecchio si trova in modalità di riscaldamento continuo e continuerà a riscaldarsi finché non verrà spento.



2. Modalità di riscaldamento degli asciugamani:

Premere il pulsante di accensione, quindi premere il pulsante 2H. L'apparecchio entrerà nella modalità di riscaldamento degli asciugamani e si spegnerà automaticamente dopo 2 ore.

Lo schermo LCD mostra sempre la temperatura presente nella stanza.



In conformità con le direttive 2012/19 / UE e 2015/853 / UE sulla restrizione dell'uso di sostanze pericolose nelle apparecchiature elettriche ed elettroniche, nonché sul loro smaltimento dei rifiuti. Il simbolo con la piumina incrociata recitato nella confezione indica che il prodotto al termine della sua vita utile verrà raccolto come rifiuto separato. Pertanto, questo prodotto che ha raggiunto la fine della sua vita utile deve essere consegnato a centri specializzati di smaltimento dei rifiuti per la raccolta selettiva di rifiuti di apparecchiature elettriche ed elettroniche o restituito al rivenditore al momento del acquisto di nuove apparecchiature simili, in alternativa per una tassa. Una cartella raccolta separata per le successive messa in servizio di apparecchiature specifiche per essere riciclate, trattate e smaltite in modo ecologico aiuta a prevenire potenziali effetti negativi sull'ambiente e sulla salute e ottimizza il riciclaggio e il riutilizzo di i componenti che compongono il dispositivo. . Dal momento che una parte del prodotto da parte del fonte implica l'aggiornare di materiali emessi in base in conformità con la legge.

DEUTSCH

Vielen Dank, dass Sie sich für unseren elektrischen Handtuchhalter entschieden haben. Lesen Sie diese Anweisungen sorgfältig durch, bevor Sie das Gerät verwenden. Die enthaltenen Sicherheitsvorkehrungen verringern das Risiko von Tod, Verletzung und Stromschlag, wenn sie genau befolgt werden. Bitte bewahren Sie dieses Handbuch zusammen mit der ordnungsgemäß ausgefüllten Produktgarantiekarte, der Originalverpackung und dem Kaufnachweis an einem sicheren Ort auf. Wenn möglich, geben Sie diese Anweisungen an den nächsten Besitzer des Geräts weiter. Beachten Sie bei der Verwendung eines Geräts stets die grundlegenden Sicherheitsvorkehrungen und Unfallverhütungsvorschriften. Wir lehnen jede Verantwortung ab, die sich aus der Verletzung dieser Anweisungen durch die Kunden ergibt.

SICHERHEITSHINWEISE

Bei der Verwendung von Elektrogeräten sollten stets grundlegende Vorsichtsmaßnahmen befolgt werden:

- Bitte lesen Sie diese Anweisungen vor der ersten Verwendung des Geräts aufmerksam durch und bewahren Sie sie zum späteren Nachschlagen auf.
- Dieses Gerät ist nicht für die Benutzung durch Personen (einschließlich Kindern) mit eingeschränkten körperlichen, sensorischen oder geistigen Fähigkeiten oder Personen, die nicht über die ausreichende Erfahrung und Kenntnisse verfügen, gedacht, es sei denn, sie werden von einer für Ihre Sicherheit verantwortlichen Person beaufsichtigt oder in der Benutzung des Geräts unterwiesen.
- Bewahren Sie Plastikbeutel und anderes Verpackungsmaterial außerhalb der Reichweite von Kindern auf. Sie können gefährlich sein.
- Schließen Sie das Gerät erst an das Stromnetz an, wenn Sie sich vergewissert haben, dass die Spannung auf dem Typenschild mit der in Ihrem Haushalt übereinstimmt.
- Stellen Sie sicher, dass die Steckdose ordnungsgemäß geerdet ist.
- Bringen Sie das Gerät nicht in der Nähe von Duschen, Badewannen, Schwimmbecken usw. an.
- Tauchen Sie das Gerät nicht in Wasser oder andere Flüssigkeiten.
- Lassen Sie Kinder nicht mit dem Gerät spielen. Halten Sie das Gerät von Kindern fern.
- Benutzen Sie es stets mit senkrecht ausgerichteten Elementen.
- Die äußeren Teile des Geräts werden im Betrieb heiß; fassen Sie sie nicht an, solange das Gerät noch nicht abgekühlt ist.
- Bringen Sie das Gerät nicht unter einer Steckdose an.
- Bringen Sie das Gerät nicht in der Nähe von feuergefährlichen Gegenständen oder Produkten an.
- Lassen Sie das Heizgerät beim ersten Gebrauch 2 bis 3 Stunden an einem belüfteten Ort auf höchster Temperaturstufe laufen, damit der anfängliche „Geruch nach neu“ verfliegt.
- Wenn dieses Gerät an einer Badezimmerwand installiert wird, muss es so angebracht werden, dass es niemand von der Dusche oder der Badewanne aus berühren oder einschalten kann.
- Eine Geräuscentwicklung durch sich erheizendes oder abkühlendes Öl ist normal.
- Verwenden Sie das Heizgerät ohne befestigte Standfüße nicht direkt auf dem Fußboden.
- Falls das Kabel defekt ist, muss es von einem offiziellen Kundendienst ersetzt werden.

AUFREINIGEN

- Schalten Sie das Gerät vor der Reinigung immer aus und lassen Sie es abkühlen.
- Wischen Sie mit einem weichen Tuch vorsichtig über die Glasoberfläche.
- Verwenden Sie für die Reinigung keine scheuernden Materialien, um die Glasoberfläche nicht zu beschädigen.

TEILLISTE

1. Rechte Stangenstütze
2. Unterstützung der linken Stange
3. Handtuchhalter und Heizelemente
4. Schalttafel

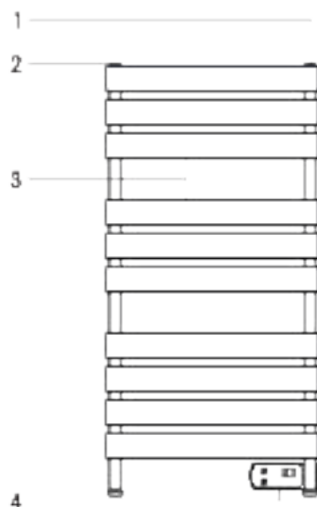

MONTAGEANLEITUNG

Bitte vergewissern Sie sich vor der Installation, dass die folgenden Voraussetzungen erfüllt sind:

1. Die Schalttafel muss sich bei der Installation unten befinden.
2. Das Gerät muss mindestens 60 cm von einer Badewanne entfernt sein.
3. Das Gerät muss mindestens 15 cm von der Zimmerdecke entfernt sein.
4. Das Gerät muss mindestens 15 cm vom Fußboden entfernt sein.

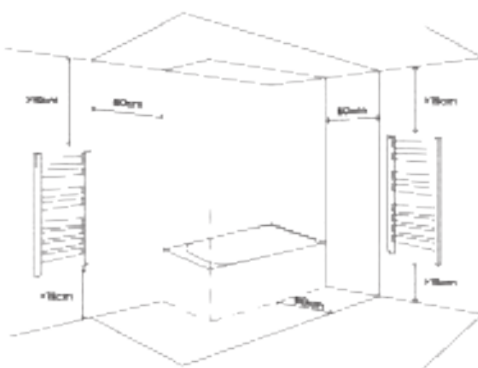

INSTALLATION DES GERÄTS

1. Bohren Sie 4 Löcher mit jeweils 8 mm Durchmesser entsprechend den in Abb. 2 dargestellten Abmessungen.
2. Stecken Sie 4 Dübel in die Löcher. Befestigen Sie dann die 4 äußeren Aufnahmeverrichtungen mit den ST4x40 Schrauben an der Wand.

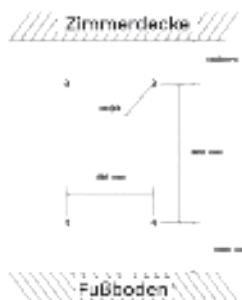

3. Befestigen Sie dann mit den 4 Schrauben ST3,5x20 die 4 Inneren Aufnahmevorrichtungen und 4 vorderen Aufnahmevorrichtungen am Gerät.

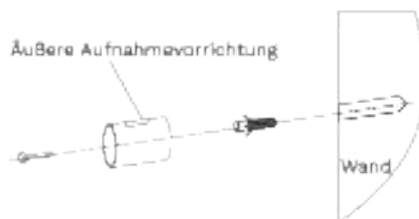

4. Stecken Sie die inneren Aufnahmevorrichtungen des Geräts in die äußeren Aufnahmevorrichtungen an der Wand, justieren Sie den Abstand zwischen Gerät und Wand und befestigen Sie sie dann mit den Schrauben M5x14.

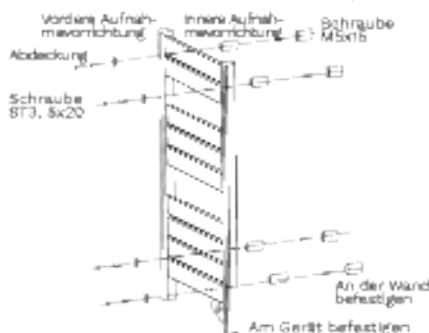

5. Stecken Sie die 4 Kappen auf die vorderen Aufnahmevorrichtungen.

Der Schaltkasten muss sich unten befinden

GEBRAUCHSANWEISUNG

1. Dauerheizmodus:

Nach dem Drücken des Ein-/Ausschalters befindet sich das Gerät im Dauerheizmodus und heizt, bis Sie es ausschalten.



2. Handtuchwärmmodus:

Drücken Sie auf den Ein-/Ausschalter und dann auf die 2H-Taste. Das Gerät befindet sich nun im Handtuchwärmmodus und schaltet sich nach 2 Stunden automatisch ab.

Auf dem LCD-Display wird immer die Raumtemperatur angezeigt.



In Übereinstimmung mit den Richtlinien 2012/19 / EU und 2013/868 / EU über die Beschränkung der Verwendung gefährlicher Stoffe in elektrischen und elektronischen Geräten sowie deren Auffallentsorgung. Das Symbol mit der gekreuzten Mülltonne auf der Verpackung weist an, dass das Produkt am Ende seiner Nutzungsdauer als separater Abfall gesammelt wird. Daher muss jedes Produkt, das das Ende seiner Nutzungsdauer erreicht hat, an spezialisierte Auffallentsorgungszentren zur selektiven Sammlung von elektrischen und elektronischen Abfallgeräten geliefert oder beim Kauf ähnlicher neuer Geräte an den Einzelhändler zurückgegeben werden für eine Basis. Die ordnungsgemäße getrennte Sammlung für die spätere Inbetriebnahme von Geräten, die zum umweltfreundlichen Beschaffung, zur Behandlung und Entsorgung verwendet werden, trägt dazu bei, mögliche negative Auswirkungen auf Umwelt und Gesundheit zu vermeiden und das Recycling und die Wiederverwendung zu optimieren. Die Kommission, aus denen das Gerät besteht. Die in der Beschriftung des Produkts durch den Benutzer impliziert die Anwendung von Verwaltungsmaßnahmen in Übereinstimmung mit den Gesetzen.

Heel erg bedankt voor het kiezen van ons elektrisch handdoekenrek. Lees voor het gebruik van het apparaat deze instructies zorgvuldig door voor het juiste gebruik.

De meegeleverde veiligheidsmaatregelen verminderen het risico op overlijden, letsel en elektrische schokken als ze strikt worden opgevolgd. Bewaar deze handleiding op een veilige plaats voor toekomstige referentie, samen met de naar behoren ingevulde productgarantiekaart, originele productverpakking en aankoopbewijs. Geef deze instructies indien mogelijk aan de volgende eigenaar van het apparaat. Houd u bij het gebruik van een apparaat altijd aan de fundamentele veiligheidsmaatregelen en voorschriften ter voorkoming van ongevallen. We wijzen elke verantwoordelijkheid af die voortvloeit uit het overtreden van deze instructies door de klanten.

BEVEILIGINGSINSTRUCTIES

Bij gebruik van een apparaat moeten de fundamentele veiligheidsmaatregelen te allen tijde worden gerespecteerd:

- Lees deze instructies zorgvuldig door voordat u het apparaat voor het eerst gebruikt en bewaar ze voor toekomstig gebruik.
- Dit apparaat is niet bedoeld voor gebruik door personen (inclusief kinderen) met verminderde fysieke, sensorische of mentale vermogens, of die geen ervaring of kennis hebben, tenzij ze onder toezicht staan van een persoon die verantwoordelijk is voor hun veiligheid of instructies hebben ontvangen over hun gebruik.
- Houd plastic zakken en ander verpakkingsmateriaal buiten het bereik van kinderen. Ze kunnen gevaarlijk zijn.
- Controleer voordat u het apparaat aansluit of de spanning (aangegeven op het typeplaatje) en die van het huis samenvallen.
- Controleer of het stopcontact goed is geaard.
- Plaats het apparaat niet in de buurt van douches, badkuipen, zwembaden enz.
- Dompel het apparaat niet onder in water of andere vloeistoffen.
- Laat kinderen niet met het apparaat spelen. Houd het apparaat buiten het bereik van kinderen.
- Gebruik het altijd met de elementen rechtop.
- De externe delen van het apparaat worden heet tijdens gebruik; raak ze pas aan als ze zijn afgekoeld.
- Plaats het apparaat niet onder een stopcontact.
- Plaats het apparaat niet in de buurt van brandbare voorwerpen of producten.
- Stel het handdoekenrek bij het eerste gebruik 2 of 3 uur op een geventileerde plaats in op maximale temperatuur, zodat de geur van "nieuw" aan het begin verspreid wordt.
- Als het apparaat aan de muur van een badkamer wordt geïnstalleerd, moet het altijd op een plek staan waar niemand in de douche of badkamer het kan aanraken of inschakelen.
- Geluiden veroorzaakt door verwarming en koeling zijn normaal.
- Installeer het handdoekenrek niet direct op de vloer zonder de poten vast te houden.
- Als het snoer beschadigd is, breng het apparaat dan naar een erkend servicecentrum om het te laten vervangen.

SCHOONMAKEN

- Koppel het apparaat los en laat het afkoelen voordat u het schoonmaakt.
- Gebruik een zachte doek om het keramische oppervlak voorzichtig schoon te maken.
- Reinig niet met schurende producten om beschadiging van het keramische oppervlak te voorkomen.

ONDERDELENLIJST

1. Rechter barsteun
2. Linker barsteun
3. Handdoekstangen en verwarmingselementen
4. Controlepaneel

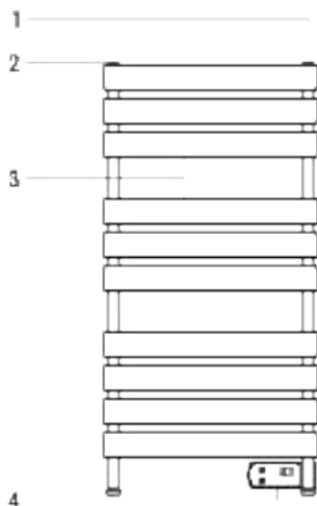

MONTAGE-INSTRUCTIES

Controleer voor installatie het volgende:

1. Het bedieningspaneel moet zich tijdens de installatie aan de onderkant bevinden.
2. Het apparaat moet minstens 60 cm verwijderd zijn van een bad of douche.
3. Het apparaat moet minimaal 15 cm van het plafond verwijderd zijn.
4. Het apparaat moet minimaal 15 cm van de vloer staan.

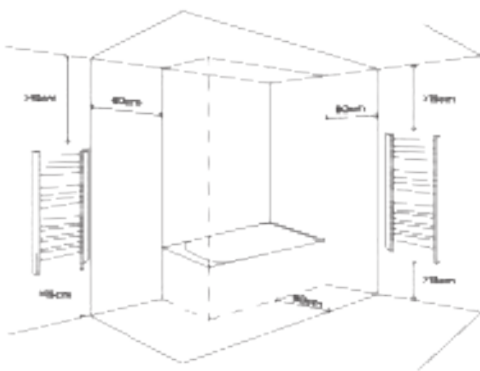

INSTALLATIE INSTRUCTIES

1. Boor 4 gaten met een diameter van 8 mm, zoals weergegeven in afbeelding 2.
2. Plaats de 4 pluggen in de gaten en bevestig de 4 externe accessoires aan de muur met de ST4x40-schroeven.

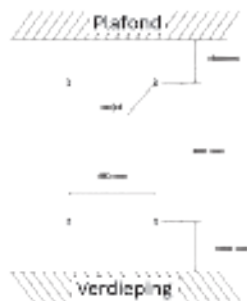

3. Bevestig de 4 interne accessoires en de 4 frontaccessoires aan het apparaat met de 4 ST3.5x20 schroeven.

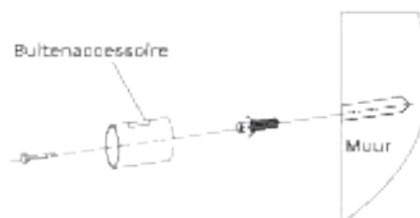

4. Steek de interne accessoires van het apparaat in de externe accessoires van de muur, pas de afstand tussen het apparaat en de muur aan en bevestig ze met de M5x14 schroeven.
5. Bedek de 4 pluggen van de accessoires aan de voorkant.

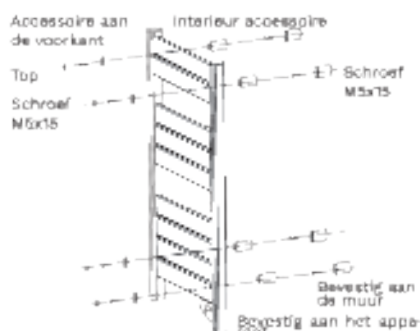

GEBRUIKSAANWIJZING

1. Continu verwarmen:

Wanneer u op de aan / uit-knop drukt, gaat het apparaat in de continue verwarmingsmodus en wordt het verwarmd totdat u het uitschakelt.



2. Handdoekverwarmingsmodus:

Druk op de aan / uit-knop en vervolgens op de 2H-knop. Het apparaat gaat in de handdoekverwarmingsmodus en wordt na 2 uur automatisch uitgeschakeld.

Het LCD-display geeft altijd de omgevingstemperatuur weer.

In overeenstemming met de richtlijn(en) 2012/19 / EU en 2015/863 / EU betreffende de beperking van het gebruik van gevaarlijke stoffen in elektrische en elektronische apparatuur, zwanala hun afvalverwerking. Het symbool met de gestreepte vuilniszak op de verpakking geeft aan dat het product aan het einde van zijn levensduur als goedgedien afval wordt ingesameld. Daarom moet elk product dat het einde van zijn levensduur heeft bereikt, worden afgevoerd in gespecialiseerde afvalverwerkingscentra voor de selectieve inzameling van afgedankte elektrische of elektronische apparatuur, of bij de aankoop van soortgelijke nieuwe apparatuur in één keer aan de detailhandelaar worden retourneerd, voor een basis. Een juiste geschieden inzameling naar lokale bestuursinstelling van apparatuur die wordt vermeden om te worden gerecycled, behandeld en op nieuwsmiddelgoc wijze afgevoert, helpt mogelijke negatieve effecten op het milieu en de gezondheid te voorkomen en op ma leest recycling en hergebruik van de componenten waartuit het apparaat bestaat. De onrechtmatige eliminatie van het product door de gebruiker impliceert de toepassing van administratieve sancties in overeenstemming met de wetten.



Dziękujemy bardzo za wybór naszego elektrycznego wieszaka na ręczniki. Przed użyciem urządzenia przeczytaj uważnie niniejszą Instrukcję, aby prawidłowo korzystać z urządzenia.

Zawarte środki ostrożności zmniejszą ryzyko śmierci, obrażeń i porażenia prądem, jeśli będą ściśle przestrzegane. Przechowuj tę Instrukcję w bezpiecznym miejscu do wykorzystania w przyszłości, wraz z należycie wypełnioną kartą gwarancyjną produktu, oryginalnym opakowaniem produktu i dowodem zakupu. Jeśli to możliwe, przekaz te Instrukcje następnemu właścicielowi urządzenia. Podczas korzystania z urządzenia należy zawsze przestrzegać podstawowych zasad bezpieczeństwa i przepisów dotyczących zapobiegania wypadkom. Odrzucamy wszelką odpowiedzialność wynikającą z naruszenia niniejszych Instrukcji przez klientów.

INSTRUKCJE BEZPIECZEŃSTWA

Podczas korzystania z dowolnego urządzenia należy zawsze przestrzegać podstawowych środków bezpieczeństwa:

- Przed pierwszym użyciem urządzenia należy uważnie przeczytać te instrukcje i zachować je na przyszłość.
- To urządzenie nie jest przeznaczone do użytku przez osoby (w tym dzieci) o ograniczonych zdolnościach fizycznych, sensorycznych lub umysłowych, lub które nie mają doświadczenia ani wiedzy, chyba że są pod nadzorem osoby odpowiedzialnej za ich bezpieczeństwo lub otrzymały Instrukcje dotyczące ich posługiwania się.
- Przechowuj plastikowe torby i inne materiały opakowaniowe w miejscu niedostępnym dla dzieci. Mogą być niebezpieczne.
- Przed podłączeniem urządzenia sprawdź, czy jego napięcie (wskazane na tabliczce znamionowej) i napięcie w domu pokrywają się.
- Sprawdź, czy gniazdko elektryczne jest odpowiednio uziemione.
- Nie umieszczaj urządzenia w pobliżu pryszniców, wanien, basenów itp.
- Nie zanurzaj urządzenia w wodzie ani innych cieczach.
- Nie pozwalaj dziecku bawić się urządzeniem. Trzymaj urządzenie poza zasięgiem dzieci.
- Zawsze używaj go z elementami ustawionymi pionowo.
- Zewnętrzne części urządzenia nagrzewają się podczas użytkowania; nie dotykaj ich, dopóki nie ostygną.
- Nie umieszczaj urządzenia pod gniazdkiem elektrycznym.
- Nie umieszczaj urządzenia w pobliżu łatwopalnych przedmiotów lub produktów.
- Przy pierwszym użyciu wyreguluj wieszak na ręczniki do maksymalnej temperatury na 2 lub 3 godziny w wentylowanym miejscu, aby rozproszyć zapach „nowego” na początku.
- Jeśli urządzenie jest zainstalowane na ścianie łazienki, powinno zawsze znajdować się w miejscu, w którym nikt pod prysznicem lub łazienką nie może go dotknąć ani włączyć.
- Hałas powodowane przez ogrzewanie i chłodzenie są normalne.
- Nie instaluj wieszaka na ręczniki bezpośrednio na podłodze bez trzymania nóg.
- Jeśli przewód jest uszkodzony, zanieś urządzenie do autoryzowanego centrum serwisowego w celu wymiany.

CZYSZCZENIE

- Odłącz urządzenie od zasilania i pozwól mu ostygnąć przed czyszczeniem.
- Użyj miękkiej szmatki do delikatnego czyszczenia powierzchni ceramicznej.
- Nie czyśćć środkami ściernymi, aby uniknąć uszkodzenia powierzchni ceramicznej.

LISTA CZĘŚCI

1. Wspornik prawego paska
2. Wspornik lewego drążka
3. Wieszaki na ręczniki i elementy grzejne
4. Panel sterowania

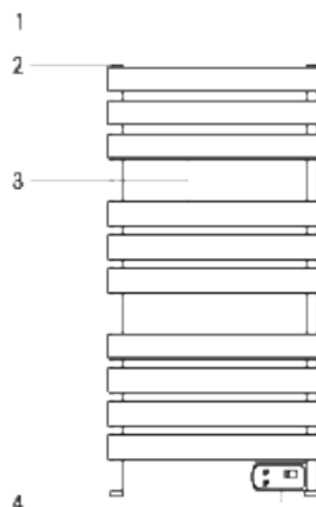

INSTRUKCJE MONTAŻU

Przed instalacją sprawdź następujące elementy:

1. Panel kontrolny musi znajdować się na dole podczas instalacji.
2. Urządzenie musi znajdować się w odległości co najmniej 80 cm od wanny lub prysznicza.
3. Urządzenie musi znajdować się co najmniej 15 cm od sufitu.
4. Urządzenie musi znajdować się co najmniej 15 cm od podłogi.

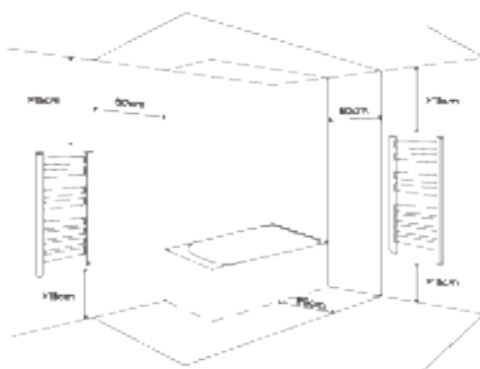

INSTRUKCJE INSTALACJI

1. Wywierć 4 otwory o średnicy 8 mm, jak pokazano na rysunku 2.
2. Umieść 4 kotki w otworach i przymocuj 4 akcesoria zewnętrzne do ściany za pomocą śrub ST4x40.

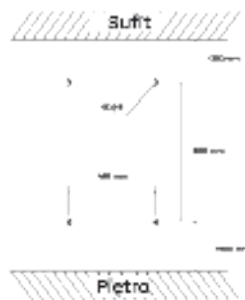

3. Przymocuj 4 akcesoria wewnętrzne i 4 akcesoria przednie do urządzenia za pomocą 4 śrub ST3.5x20.

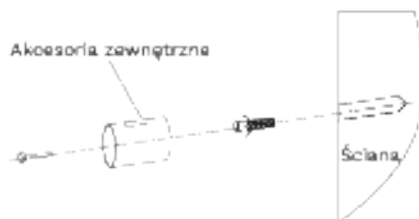

4. Włóż wewnętrzne akcesoria urządzenia do zewnętrznych akcesoriów ściąganych, dostosuj odległość między urządzeniem a ścianą i zamocuj je za pomocą śrub M5x14.

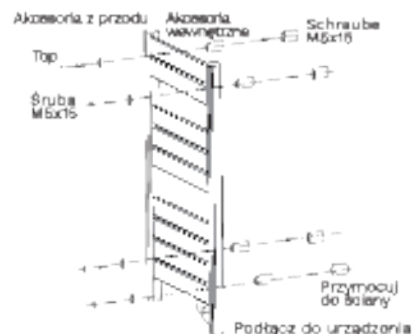

Panel sterowania powinien znajdować się na dole

5. Zakryj 4 wtyczki przednich akcesoriów.

INSTRUKCJA UŻYCIA

1. Tryb ciągłego ogrzewania:

Po naciśnięciu przycisku zasilania urządzenie przejdzie w tryb ciągłego ogrzewania i będzie się nagrzewać do momentu wyłączenia.

2. Tryb podgrzewania ręczników:

Naciśnij przycisk zasilania, a następnie przycisk 2H. Urządzenie przejdzie w tryb podgrzewania ręczników i wyłączy się automatycznie po 2 godzinach.

Wyświetlacz LCD zawsze pokazuje temperaturę otoczenia.



Zgodnie z dyrektywami 2012/19 / UE i 2015/369 / UE w sprawie ograniczenia stosowania niebezpiecznych substancji w sprzęcie elektrycznym i elektronicznym, w celu ich oszczędzenia. Symbol z przekreślonym pojemnikiem na śmieci pokazuje na opakowaniu paczeczki, że produkt pod koniec okresu użytkowania będzie zliczony jako osobny odpad. Dlatego każdy produkt, który osiągnął koniec okresu użytkowania, musi zostać dostarczony do wyspecjalizowanych centrów usuwania odpadów w celu selektywnej zbiórki z recyklingu sprzętu elektrycznego i elektronicznego lub oddany do specjalnego punktu zbiórki produkcyjnego nowego sprzętu, w jednym zle jednojęzyku. Wskazane selektywne zbiórki w celu późniejszego uruchomienia sprzętu przeznaczanego do recyklingu, obróbki i utylizacji w sposób przyjazny dla środowiska pomogą zapobiec potencjalnym negatywnym skutkom dla środowiska i zdrowia oraz optymalizują recykling i ponowne użycie elementów składających się na urządzenie. Nawet jeśli nie usuniesz produktu przez użytkownika oznacza to nieobecność składnika informacyjnego zgodnie z prawem.

CREATE