

CREATISTA UNO  
MY MACHINE

Sage

NESPRESSO®

EN	User manual	DE	Bedienungsanleitung	3
IT	Istruzioni per l'uso	FR	Manuel utilisateur	39
NL	Gebruikershandleiding			71

# Nespresso Sage Creatista Uno

## Nespresso Sage Creatista Uno

---

Congratulations on your purchase of the *Nespresso Sage Creatista Uno*, the machine that allows you to make cafe quality milk coffees.

Herzlichen Glückwunsch zum Kauf Ihrer *Nespresso Sage Creatista Uno*, der Kaffeemaschine zur Zubereitung hochwertiger Milchkaffees.

EN Packaging Content  
DE Verpackungsinhalt

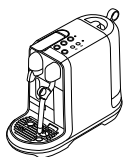

- 1 Sage Creatista Uno Coffee Machine  
Sage Creatista Uno Kaffeemaschine



- 2 Tasting Box of Nespresso Capsules  
Starterset mit Nespresso Kapseln



- 3 Milk Jug  
Milchbehälter



- 4 Nespresso Welcome Brochure  
Nespresso Willkommensbroschüre



- 5 User Manual  
Bedienungsanleitung



- 6 1 x Water Hardness Test Strip, in the User Manual  
1 x Teststreifen für die Wasserhärte, in der Bedienungsanleitung

# Sage Creatista Uno

## USER MANUAL

Nespresso is an exclusive system creating the perfect Espresso, time after time. Each parameter has been calculated with great precision to ensure that all the aromas from each capsule can be extracted, to give the coffee body and create an exceptionally thick and smooth crema.

**⚠ CAUTION:** When you see this sign, please refer to the important safeguards to avoid possible harm and damage.

**ℹ INFORMATION:** when you see this sign, please take note of the advice for the correct and safe usage of your coffee machine.

## BNE500/SNE500 Specifications/ techniques

~ 220–240 V, 50 Hz, 1300–1600 W

Pmax 19 bar

kg ~5,2 kg

l 1,5 l

17,0 cm 30,9 cm 40,9 cm





## **BEDIENUNGSANLEITUNG**

Nespresso ist ein exklusives System, das zu jeder Zeit den perfekten Espresso zubereitet. Jeder einzelne Parameter wurde strengen Kontrollen unterzogen, um die Aromenvielfalt, den Körper sowie die unvergleichbare Crema zum Ausdruck zu bringen.

**⚠ VORSICHT:** Wenn Sie dieses Zeichen sehen, halten Sie sich bitte an die Sicherheitshinweise, um mögliche Gefahren und Schäden zu vermeiden.

**ℹ INFORMATIONEN:** Wenn Sie dieses Zeichen sehen, befolgen Sie den Rat für einen sicheren und einwandfreien Betrieb Ihrer Kaffeemaschine.

<i>Nespresso Sage Creatista Uno / Nespresso Sage Creatista Uno</i>	2
Packaging Content / Verpackungsinhalt	3
Sage Creatista Uno / Sage Creatista Uno	3
Specifications / Technische Daten	3
Safety Precautions / Sicherheitsvorkehrungen	6-12
Machine Overview / Maschinenübersicht	13
First Use / Erste Inbetriebnahme	14-15
Regular Coffee Preparation / Normale Kaffeezubereitung	16
Milk Coffee Preparation / Milchkaffeezubereitung	17-18
Latte Macchiato Preparation / Zubereitung von Latte Macchiato	19-20
Adjusting Regular Coffee Drinks / Einstellungen für normale Kaffeegetränke	21
Reset to Factory Settings / Zurücksetzen auf Werkseinstellungen	21
Emptying the System / Entleerung der Maschine	22
Energy Saving / Energiesparen	23
Daily Cleaning / Tägliche Reinigung	23-24
Steam Wand Cleaning / Reinigungsverfahren für die Dampfdüse	25
Descaling / Entkalkung	26-27
Water Hardness / Wasserhärte	28
Troubleshooting / Fehlerbehebung	29-30
Troubleshooting Milk Froth Preparation / Fehlerbehebung bei der Milchschaumzubereitung	31-32
Contact Nespresso / Kontaktieren Sie Nespresso	33
Disposal and Environmental Protection / Entsorgung und Umweltschutz	33
Limited Guarantee / Garantie	34-39

 <b>CAUTION</b>	 <b>DISCONNECT DAMAGED SUPPLY CORD</b>
 <b>ELECTRICAL DANGER</b>	 <b>CAUTION HOT SURFACE</b>

**⚠ CAUTION:** the safety precautions are part of the appliance. Read them carefully before using your new appliance for the first time. Keep them in a place where you can find and refer to them later on.

**⚠ CAUTION:** when you see this sign, please refer to the safety precautions to avoid possible harm and damage.

**i INFORMATION:** when you see this sign, please take note of the advice for the correct and safe usage of your appliance.

- The appliance is intended to prepare beverages according

to these instructions.

- Do not use the appliance for anything other than its intended use.
- This appliance has been designed for indoor and non-extreme temperature conditions use only.
- Protect the appliance from direct sunlight effect, prolonged water splash and humidity.
- This is a household appliance only. It is not intended to be used in: staff kitchen areas in shops, offices and other working environments; farm houses; by clients in hotels, motels and other residential type environments; bed and breakfast type environments.

- This appliance may be used by children of at least 8 years of age, as long as they are supervised and have been given instructions about using the appliance safely and are fully aware of the dangers involved. Cleaning and user maintenance shall not be made by children unless they are older than 8 and they are supervised by an adult.
- Keep the appliance and its cord out of reach of children under 8 years of age.
- This appliance may be used by persons with reduced physical, sensory or mental capabilities, or whose experience or knowledge is not sufficient, provided

- they are supervised or have received instruction to use the appliance safely and understand the dangers.
- Children shall not use the device as a toy.
- The manufacturer accepts no responsibility and the warranty will not apply for any commercial use, inappropriate handling or use of the appliance, any damage resulting from use for other purposes, faulty operation, non-professionals repair or failure to comply with the instructions.

### **Avoid risk of fatal electric shock and fire.**

- In case of an emergency: immediately remove the plug from the power socket.
- Only plug the appliance into suitable, easily accessible, earthed mains connections. Make sure that the voltage of the power source is the same as that specified on the rating plate. The use of an incorrect connection voids the warranty.

### **The appliance must only be connected after installation.**

- Do not pull the cord over sharp edges, clamp it or allow it to hang down.
- Keep the cord away from heat and damp.
- If the supply cord is damaged, it must

be replaced by the manufacturer, its service agent or similarly qualified persons, in order to avoid all risks.

- If the cord or the plug are damaged, do not operate the appliance; return the appliance to *Nespresso* or to a *Nespresso* authorised representative.
- If an extension cord is required, use only an earthed cord with a conductor cross-section of at least 1.5 mm<sup>2</sup> or matching input power.
- To avoid hazardous damage, never place the appliance on or beside hot surfaces such as radiators, stoves, ovens, gas burners, open flame, or similar.
- Always place it on a horizontal, stable and even

surface. The surface must be resistant to heat and fluids, like water, coffee, descaler or similar liquids.

- Disconnect the appliance from the mains when not in use for a long period. Disconnect by pulling out the plug and not by pulling the cord itself or the cord may become damaged.
- Before cleaning and servicing, remove the plug from the mains socket and let the appliance cool down.
- Never touch the cord with wet hands.
- Never immerse the appliance or part of it in water or other liquid.
- Never put the appliance or part of it in a dishwasher.
- Electricity and water together is dangerous and can lead to fatal electrical shocks.

- Do not open the appliance. Hazardous voltage inside!
- Do not put anything into any openings. Doing so may cause fire or electrical shock!

### **Avoid possible harm when operating the appliance.**

- Never leave the appliance unattended during operation.
- Do not use the appliance if it is damaged or not operating perfectly. Immediately remove the plug from the power socket. Contact *Nespresso* or *Nespresso* authorised representative for examination, repair or adjustment.
- A damaged appliance can cause electrical shocks, burns and fire.
- Always completely close the handle and never open it



during operation. Scalding may occur.

- Do not put fingers under coffee outlet, risk of scalding.
- Do not put fingers into capsule compartment or the capsule shaft. Danger of injury!
- Water could flow around a capsule when not perforated by the blades and damage the appliance.
- Never use a damaged or deformed capsule. If a capsule is blocked in the capsule compartment, turn the machine off and unplug it before any operation. Call *Nespresso* or *Nespresso* authorised representative.
- Fill the water tank only with fresh and potable water.
- Empty water tank if the appliance will not be used for an extended time (holidays, etc.).
- Replace water in water tank when the appliance is not operated for a weekend or a similar period of time.
- Do not use the appliance without the drip tray and drip grid to avoid spilling any liquid on surrounding surfaces.
- Do not use any strong cleaning agent or solvent cleaner. Use a damp cloth and mild cleaning agent to clean the surface of the appliance.
- To clean machine, use only clean cleaning tools.
- When unpacking the machine, remove the plastic film and dispose.
- This appliance is designed for *Nespresso* coffee capsules available exclusively through *Nespresso* or your

*Nespresso* authorised representative.





- All *Nespresso* appliances pass stringent controls. Reliability tests under practical conditions are performed randomly on selected units. This can show traces of any previous use.
- *Nespresso* reserves the right to change instructions without prior notice.
- This machine contains magnets.

## Descaling

- *Nespresso* descaling agent, when used correctly, helps ensure the proper functioning of your machine over its lifetime and that your coffee experience is as perfect as the first day.

**SAVE THESE INSTRUCTIONS**  
**Pass them on to any subsequent user.**  
**This instruction manual is also available as a PDF at [nespresso.com](https://www.nespresso.com)**

# DE Sicherheitsvorkehrungen:

 <b>VORSICHT</b>	 <b>BESCHÄDIGTES KABEL VOM NETZ TRENNEN</b>
 <b>GEFAHR DURCH ELEKTRISCHEN STROM</b>	 <b>VORSICHT HEISSE OBERFLÄCHE</b>

**⚠ VORSICHT:** Die Sicherheitsvorkehrungen sind Bestandteil des Geräts. Bitte lesen Sie die Anweisungen und Sicherheitshinweise vor der Inbetriebnahme des Geräts. Bewahren Sie die Sicherheitshinweise auf, um diese bei Bedarf schnell einsehen zu können.

**⚠ VORSICHT:** Wenn Sie dieses Zeichen sehen, halten Sie sich bitte an die Sicherheitshinweise, um mögliche Gefahren und Schäden zu vermeiden.

**i INFORMATIONEN:** Wenn Sie dieses Zeichen sehen, befolgen Sie bitte die Hinweise für einen sicheren und einwandfreien Betrieb Ihrer Kaffeemaschine.

- Das Gerät ist dazu bestimmt, Getränke nach diesen Anweisungen zuzubereiten.
- Benutzen Sie das Gerät ausschließlich für den bestimmungsgemäßen Gebrauch.
- Dieses Gerät wurde ausschließlich für die Nutzung innerhalb von Gebäuden und unter normalen Temperaturbedingungen entwickelt.
- Schützen Sie das Gerät vor direktem Sonnenlicht, Spritzwasser und Feuchtigkeit.
- Dieses Gerät dient dem Einsatz in Haushalten. Es ist nicht für die folgenden Umgebungen geeignet:

Aufenthaltsräume von Geschäften, Büros oder sonstigen Einrichtungen des Arbeitslebens; in Bauernhöfen; für Gäste in Hotels, Pensionen, Bed & Breakfast-Einrichtungen und anderen Unterkünften.

- Dieses Gerät kann von Kindern ab einem Alter von 8 Jahren verwendet werden, wenn sie bei der Benutzung beaufsichtigt werden und die Anweisung zum sicheren Gebrauch des Gerätes erhalten sowie die damit verbundenen Gefahren verstanden haben. Reinigung und Wartung der Maschine sollten nicht von Kindern durchgeführt werden, es sei denn, sie sind

älter als 8 Jahre und werden von einem Erwachsenen beaufsichtigt.

- Halten Sie das Gerät und das Kabel außerhalb der Reichweite von Kindern unter 8 Jahren.
- Dieses Gerät kann von Personen mit eingeschränkten physischen, sensorischen oder psychischen Fähigkeiten oder Mangel an Erfahrung und Kenntnis verwendet werden, wenn sie bei der Benutzung beaufsichtigt werden und die Anweisungen zum sicheren Gebrauch des Gerätes erhalten sowie die damit verbundenen Gefahren verstanden haben.

- Kinder sollten das Gerät nicht als Spielzeug verwenden.
- Bei kommerziellem Gebrauch, Zweckentfremdung, falscher Bedienung, unsachgemäßem Gebrauch, nicht fachgerechter Reparatur oder bei Nichtbeachtung der Anweisungen übernimmt der Hersteller keine Haftung für eventuelle Schäden. Ebenso sind Gewährleistungsansprüche in solchen Fällen ausgeschlossen.

## **Vermeiden Sie Risiken wie tödlichen Stromschlag und Feuer.**

- Im Notfall: Trennen Sie das Gerät sofort vom Stromnetz.
- Schließen Sie das Gerät nur an eine geeignete, geerdete Netzsteckdose an.

Vergewissern Sie sich, dass die Netzspannung dieselbe ist wie auf dem Typenschild angegeben.

Bei falschem Anschluss verfällt die Gewährleistung.

## **Das Gerät darf erst nach dem korrekten Aufbau angeschlossen werden.**

- Ziehen Sie das Kabel nicht über scharfe Kanten. Befestigen Sie es oder lassen Sie es hängen.
- Halten Sie das Kabel von Hitze und Feuchtigkeit fern.
- Wenn das Kabel beschädigt ist, muss es vom Hersteller, seinem Kundendienst oder einer ähnlich qualifizierten Person ersetzt werden, um Risiken zu verhindern.
- Das Gerät nicht in Betrieb nehmen, wenn das Netzkabel beschädigt ist. Sollte Ihr Gerät einen Defekt

aufweisen, wenden Sie sich an Nespresso.

- Falls Sie ein Verlängerungskabel benötigen, verwenden Sie nur ein geerdetes Kabel mit einem Leitungsdurchmesser von mindestens 1,5 mm<sup>2</sup>.
- Um gefährlichen Schaden zu vermeiden, platzieren Sie das Gerät nie auf heißen Oberflächen wie Heizkörpern, Öfen, Gasanlagen oder Ähnlichem.
- Stellen Sie das Gerät immer auf eine stabile und ebene Oberfläche. Die Oberfläche muss gegen Hitze und Flüssigkeiten wie Wasser, Kaffee, Entkalkerlösung o. Ä. resistent sein.
- Ziehen Sie den Netzstecker, falls Sie das Gerät für längere Zeit nicht benutzen. Beim Trennen vom Netz

ziehen Sie den Stecker und zerren Sie nicht am Kabel; das Kabel könnte sonst beschädigt werden.

- Ziehen Sie vor der Reinigung den Netzstecker und lassen Sie das Gerät abkühlen.
- Berühren Sie das Kabel nie mit feuchten Händen.
- Tauchen Sie das Gerät oder Teile davon niemals in Wasser oder andere Flüssigkeiten.
- Stellen Sie das Gerät oder Teile davon niemals in die Spülmaschine.
- Die Verbindung von Elektrizität und Wasser ist gefährlich und kann zu tödlichen Stromschlägen führen.
- Öffnen Sie das Gerät nicht. Die im Inneren vorhandene Spannung ist gefährlich!
- Stecken Sie nichts in die

Öffnungen. Dies kann zu einem Brand oder einem Stromschlag führen!

### **Vermeiden Sie mögliche Schäden bei der Bedienung des Geräts.**

- Lassen Sie das Gerät bei manueller Zubereitung niemals unbeaufsichtigt.
- Nehmen Sie das Gerät nicht in Betrieb, wenn es beschädigt ist oder nicht ordnungsgemäß funktioniert. Ziehen Sie sofort den Stecker aus der Steckdose. Wenden Sie sich zur Prüfung, Reparatur oder Einstellung des Geräts an Nespresso.
- Ein beschädigtes Gerät kann zu Stromschlag, Verbrennungen und Brand führen.
- Schließen Sie den Hebel immer vollständig und öffnen Sie ihn niemals während des Vorgangs. Dies könnte zu

Verbrühungen führen.

- Halten Sie den Finger nicht unter den Kaffeeauslauf – Verbrühungsgefahr!
- Stecken Sie den Finger nicht in das Kapselfach oder den Kapselgang. Es besteht Verletzungsgefahr!
- Wasser könnte um die Kapsel fließen, falls sie nicht von den Klingen durchstochen wurde, und das Gerät beschädigen.
- Verwenden Sie niemals eine beschädigte oder deformierte Kapsel. Sollte eine Kapsel im System feststecken, schalten Sie die Maschine aus und ziehen Sie den Netzstecker. Kontaktieren Sie Nespresso.
- Füllen Sie den Wassertank lediglich mit frischem Trinkwasser.
- Leeren Sie den Wassertank, wenn Sie das Gerät für einen längeren Zeitraum nicht benutzen (z. B. Urlaub).

- Ersetzen Sie das Wasser im Wassertank, wenn Sie das Gerät während des Wochenendes oder über einen längeren Zeitraum nicht benutzt haben.
- Verwenden Sie das Gerät nicht ohne Restwasserschale und Abtropfgitter, um flüssigkeitsrückstände auf umliegenden Flächen zu vermeiden.
- Verwenden Sie keine starken Reinigungs- oder Lösungsmittel. Benutzen Sie ein feuchtes Tuch und ein mildes Reinigungsmittel zur Reinigung der Geräteoberfläche.
- Zur Reinigung Ihrer Maschine verwenden Sie bitte lediglich saubere Reinigungsmaterialien.
- Wenn Sie die Maschine auspacken, entfernen Sie die Kunststoffolie und entsorgen

Sie diese.

- Diese Maschine wurde speziell für die Verwendung mit Nespresso Kapseln entwickelt, die nur über Nespresso erhältlich sind.
- Alle Nespresso Maschinen durchlaufen strenge Qualitätskontrollen. Belastungstests unter realen Bedingungen werden im Zufallsprinzip mit ausgewählten Produktionseinheiten durchgeführt. Einige Geräte können daher Spuren eines vorherigen Gebrauchs aufweisen.
- Nespresso behält sich das Recht vor, Anweisungen ohne vorherige Ankündigung zu ändern.
- Die Maschine enthält Magnete.

## Entkalkung

- Das Nespresso Entkalkerset hilft bei korrekter Anwendung, die einwandfreie Funktion Ihrer Maschine und ein perfektes Kaffee-Erlebnis wie am ersten Tag während ihrer gesamten Lebensdauer zu erhalten.

## Pflege der Oberfläche Ihrer Maschine

- Wischen Sie die Oberfläche des Geräts ausschließlich mit einem sauberen, feuchten Tuch mit warmem Seifenwasser ab.
- Trocknen Sie die Oberfläche sorgfältig mit einem sauberen, trockenen Tuch ab.
- Wenn nötig, verwenden Sie nur Reinigungsmittel, die für die Reinigung von Edelstahloberflächen geeignet sind.

- Verwenden Sie keine aggressiven oder scheuernden Reinigungsmittel, Reinigungsmilch, Bleiche oder chlorhaltige Lösungen zur Reinigung der Oberflächen.



Das Symbol zeigt an, dass dieses Gerät nicht über den normalen Hausmüll entsorgt werden darf. Bitte bringen Sie es zu einer geeigneten Wertstoffsammelstelle oder zu einem Händler, der Altgeräte zurücknimmt.

Für weitere Informationen zur richtigen Entsorgung kontaktieren Sie bitte Ihre zuständige Behörde vor Ort.

## BEWAHREN SIE DIESE BEDIENUNGSANLEITUNG

### AUF.

**Geben Sie sie an alle weiteren Benutzer weiter. Diese Bedienungsanleitung ist ebenfalls als PDF-Datei auf [www.nespresso.com](http://www.nespresso.com) verfügbar.**

# Machine Overview / Maschinenübersicht

Control panel  
Bedienfeld

Lever for capsule insertion  
Hebel zum Einlegen der Kapsel

Capsule container  
Kapselbehälter

Pop out cup support  
Flexible Tassen-Abstellfläche

Removable drip grid  
Abnehmbares Abtropfgitter

Removable drip tray with full indicator  
Abnehmbare Restwasserschale mit Anzeige „voll“

Easy clean steam wand  
Leicht zu reinigende Dampfdüse

Milk jug temperature sensor  
Temperatursensor für Milchbehälter

Milk jug  
Milchbehälter

Water tank & lid  
Wassertank und Deckel

Removable pin cleaning tool  
Abnehmbarer Reinigungspin

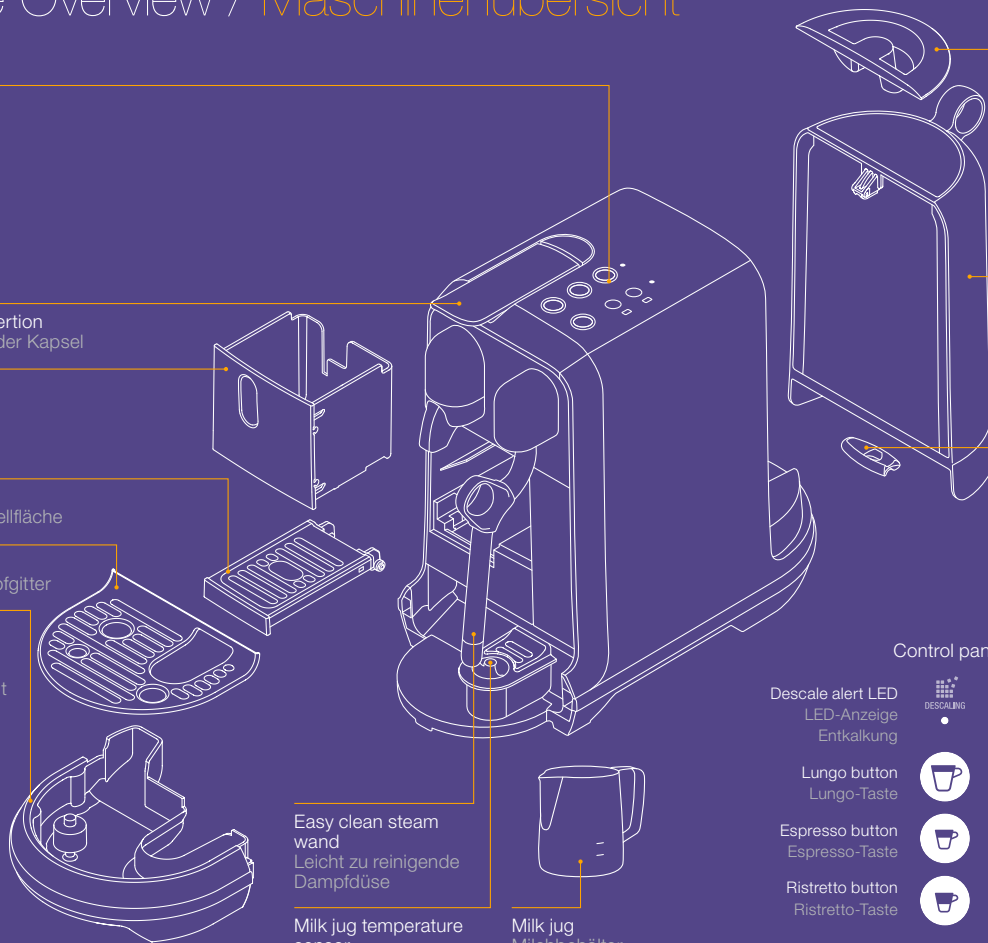

## Control panel / Bedienfeld

Descaling alert LED  
LED-Anzeige Entkalkung



Steam wand clean alert LED  
LED-Anzeige Reinigung der Dampfdüse

Lungo button  
Lungo-Taste



Milk temperature button  
Taste für Milchttemperatur

Espresso button  
Espresso-Taste



Milk froth level button  
Taste für Milchschaumhöhe

Ristretto button  
Ristretto-Taste



Steam button  
Dampftaste

# First Use / Erste Inbetriebnahme

EN

DE

**i** Read the important safeguards first to avoid risks of fatal electrical shock and fire.  
**Lesen Sie zunächst die Sicherheitshinweise,** um Risiken wie Stromschlag oder Feuer zu vermeiden.

- 1** Rinse the water tank before filling it with potable water.



**Spülen Sie den Wassertank aus,** bevor Sie ihn mit Trinkwasser füllen.

- 2** Fill the water tank with potable water.



**Füllen Sie den Wassertank** mit Trinkwasser.

- 3** Place the water tank, insert the drip tray and the capsule container in position. For your safety, operate the machine only with drip tray and capsule container in position.

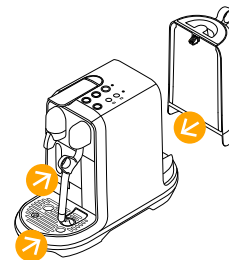

**Setzen Sie den Wassertank ein,** und bringen Sie die Restwasserschale und den Kapselbehälter in die richtige Position. Betreiben Sie die Kaffeemaschine zu Ihrer Sicherheit nur mit korrekt eingesetzter Restwasserschale und Kapselbehälter.

- 4** Plug the machine into the power outlet.

**Schließen Sie das Gerät** an das Stromnetz an.

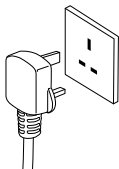

- 5** Turn the machine ON by pressing the Lungo, Espresso, Ristretto, or Steam button. The buttons will flash while the machine heats up. Heating up takes approximately 3 seconds. The Lungo button will illuminate once heated.

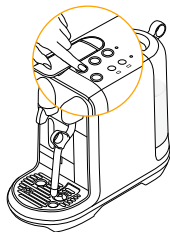

**Schalten Sie das Gerät an,** indem Sie die Lungo-, Espresso-, Ristretto- oder Dampftaste drücken. Die Tasten blinken, während sich das Gerät aufheizt. Die Aufheizphase dauert ca. 3 Sekunden. Die Lungo-Taste leuchtet auf, wenn das Gerät aufgeheizt ist.

- 6** Place empty jug under the coffee outlet. Press Lungo button to begin cycle. Once done, discard the liquid from the jug. Rinse the jug.

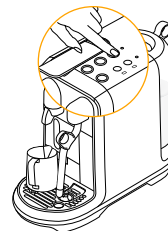

**Stellen Sie** den leeren Milchbehälter unter den Kaffeeauslauf. Drücken Sie die Lungo-Taste, um den Spülvorgang zu starten. Leeren Sie den Milchbehälter nach Abschluss des Spülvorgangs aus. Danach spülen Sie den Milchbehälter aus.

- i** First use is to rinse the machine & prime the heating system.

**Die erste Inbetriebnahme** besteht darin, die Maschine zu spülen und das Aufheizsystem vorzubereiten.

< 1 minute

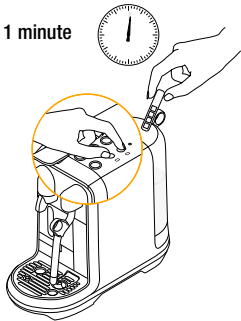

- 1 **Setting your water hardness**, dip the Water Hardness Test Strip in and out of the water tank. Wait 1 minute. Press and hold the temperature button and the milk froth level button for 5 seconds to set the water hardness level. Pressing temperature button increases the level and pressing milk froth button decreases the level. Set the water hardness according to the results on the Test Strip. For further information refer to page 28. Press any button not blinking to save and exit.

**Einstellung Ihrer Wasserhärte:** Tauchen Sie den Teststreifen für die Wasserhärte kurz in den Wassertank. Warten Sie 1 Minute lang. Halten Sie die Temperaturtaste und die Milchschaumtaste 5 Sekunden lang gedrückt, um die Wasserhärte einzustellen. Durch Drücken der Temperaturtaste erhöht sich der Härtegrad, durch Drücken der Milchschaumtaste wird er niedriger. Stellen Sie die mit dem Teststreifen ermittelte Wasserhärte entsprechend ein. Weitere Informationen finden Sie auf Seite 28. Zum Speichern und Beenden drücken Sie eine der nicht blinkenden Tasten.

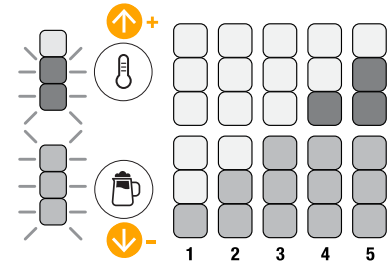

- 2 **To turn OFF your machine**, press and hold the Ristretto and Steam buttons together for 0.5 second until machine is off. Steam wand purges when the machine turns off.

**Um Ihre Maschine auszuschalten**, halten Sie die Ristretto- und die Dampftaste gleichzeitig 0,5 Sekunden lang gedrückt, bis die Maschine ausgeschaltet ist. Beim Ausschalten wird die Dampfdüse gereinigt. Beim Ausschalten wird die Dampfdüse gereinigt.

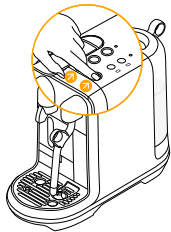



# Regular Coffee Preparation / Normale Kaffeezubereitung

EN

DE

- 1 Fill the water tank** with potable water.

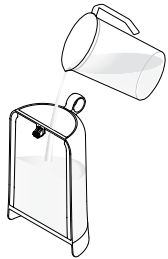

**Füllen Sie den Wassertank** mit Trinkwasser.

- 2 Turn the machine ON** by pressing Ristretto, Espresso, Lungo, or Steam button. The buttons will flash while the machine heats up. Heating up takes approximately 3 seconds.

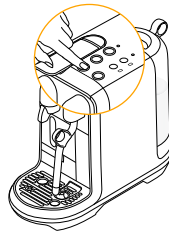

**Schalten Sie das Gerät EIN**, indem Sie die Ristretto-, Espresso-, Lungo- oder Dampftaste drücken. Die Tasten blinken, während sich das Gerät aufheizt. Die Aufheizphase dauert ca. 3 Sekunden.

- 3 Place a cup** under the coffee outlet. Use the cup support if required. PUSH the cup support to unlock.

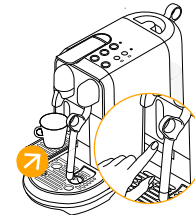

**Stellen Sie eine Tasse** unter den Kaffeeauslauf. Nutzen Sie bei Bedarf die Tassen-Abstellfläche. **DRÜCKEN** Sie gegen die Tassen-Abstellfläche, um sie auszufahren.

- 4 Lift the Lever**, insert a capsule and close the lever. Press one of the coffee buttons to extract. **Öffnen Sie den Hebel**, legen Sie eine Kapsel ein und schließen Sie den Hebel. Drücken Sie eine der Kaffeetasten, um IhrenKaffee zu wählen.

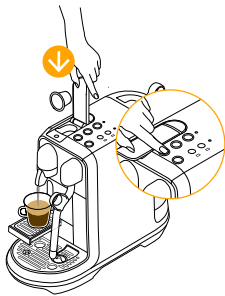

-  Ristretto (25 ml)
-  Espresso (40 ml)
-  Lungo (110 ml)

**i** **To ensure** hygienic conditions, it is highly recommended to not reuse a used capsule. **Um optimale Hygienebedingungen sicherzustellen**, wird dringend empfohlen, eine gebrauchte Kapsel nicht ein zweites Mal zu verwenden.

- 5 Preparation** will stop automatically or press the coffee button before completing the extraction, to stop the coffee flow. Lift the Lever to eject the capsule.



**Die Zubereitung stoppt automatisch.** Um den Kaffeefluss vorzeitig zu beenden, drücken Sie die Kaffeetaste. Öffnen Sie den Hebel, um die Kapsel auszuwerfen.

# Milk Coffee Preparation / Milchkaffe Zubereitung

**i** **Only use** the milk jug provided.  
**Benutzen Sie ausschließlich**  
den mitgelieferten Milchbehälter.

**i** **TIP:** This machine is optimised for pasteurised whole or semi skimmed milk, refrigerated & freshly opened.  
Milk Temperature and Milk Froth may be adjusted to suit different milk types.

**TIPP:** Diese Maschine ist optimiert für die Verwendung von frisch geöffneten, pasteurisierter Voll- oder Halbfettmilch mit Kühlschranktemperatur. Milchttemperatur und Milchschaum lassen sich auf verschiedene Milcharten einstellen.



**1** **Fill the water tank**  
with fresh potable  
water.

**Füllen Sie den  
Wassertank** mit  
Trinkwasser.

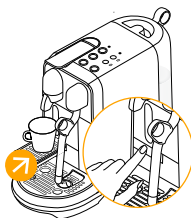

**2** **To accommodate** smaller  
cups, use the cup support.  
PUSH the cup support to  
unlock.

**Nutzen Sie für kleinere  
Tassen die Tassen-  
Abstellfläche. DRÜCKEN**  
Sie gegen die Tassen-  
Abstellfläche, um sie  
auszufahren.

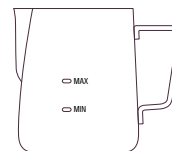

**3** **Fill the milk** jug with  
enough fresh cold milk  
from the fridge. Minimum  
and maximum levels are  
marked on the inside and  
outside of the milk jug.

**Füllen Sie den  
Milchbehälter** mit  
ausreichend frischer,  
kalter Milch. Die minimale  
und maximale Füllmenge  
sind innen und außen am  
Milchbehälter markiert.

**!** **CAUTION:** Do not fill milk jug above  
the maximum level marked on the  
inside & outside of the jug.

**VORSICHT:** Befüllen Sie den  
Milchbehälter nicht über die maximale  
Füllmenge, die sowohl innen als auch  
außen am Behälter markiert ist.



**4** **Lift the steam wand**  
& position in the centre  
of the milk jug.

**Heben Sie die  
Dampfdüse an**  
und positionieren  
Sie sie zentral im  
Milchbehälter.



**5** **Lift the Lever &**  
insert your capsule.  
And close the lever.

**Öffnen Sie den  
Hebel** und legen  
Sie die Kapsel ein.  
Schließen Sie den  
Hebel wieder.

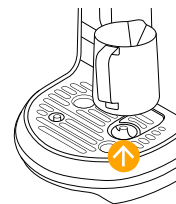

**6** **Ensure** the milk jug  
is making contact  
with the temperature  
sensor located in the  
drip tray.

**Vergewissern  
Sie sich,** dass  
der Milchbehälter  
Kontakt mit dem  
Temperatursensor  
auf der  
Restwasserschale  
hat.

- 7 **Press** one of the coffee buttons to start the coffee extraction.

**Drücken Sie** eine der Kaffeetasten, um den Bezug Ihres Kaffees zu starten.

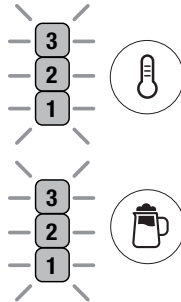
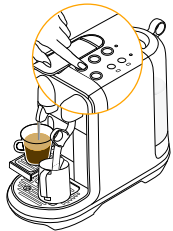

- 8 **When the coffee** extraction is complete, select milk setting for your preferred drink. **Sobald der Bezug** des Kaffees abgeschlossen ist, wählen Sie die Milcheinstellung für Ihr Getränk.

**Milk Temperature Setting**  
**Einstellung Milchttemperatur**

- 1 = cool / kalt
- 2 = ideal / ideal
- 3 = hot / heiß

**Milk Froth Level Setting**  
**Einstellung Milchschaumhöhe**

- 1 = Cafe Latte / Flat White
- 2 = Cappuccino
- 3 = Latte Macchiato

- 9 **Start milk frothing** by pressing steam button.

**Starten Sie den Aufschäumvorgang**, indem Sie auf die Dampftaste drücken.

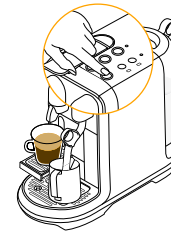

- 10 **When milk frothing** is complete, lift the steam wand, wipe with a clean damp cloth. Remove the jug.

**Sobald das Aufschäumen der Milch** abgeschlossen ist, heben Sie die Dampfdüse an, entfernen Sie den Behälter und wischen Sie sie mit einem sauberen, feuchten Tuch ab.



- 11 **Allow steam wand** to return to its down position & it will auto purge to rinse itself.

**Lassen Sie die Dampfdüse** wieder los. Sie wird nun automatisch gespült.



- 12 **Pour milk** into the coffee to finish your drink.

**Gießen Sie die Milch** in Ihren Kaffee, um Ihre Zubereitung abzuschließen.



# Latte Macchiato Preparation / Zubereitung von Latte Macchiato

- 1 **Fill the water tank** with fresh potable water.

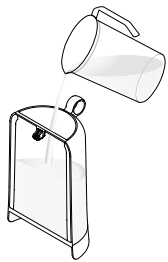

**Füllen Sie den Wassertank** mit frischem Trinkwasser

- 2 **To accommodate** a Latte Macchiato glass, push the cup support in until it locks.

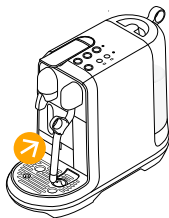

**Drücken Sie gegen die Tassen-Abstellfläche**, bis sie einrastet, um Platz für das Latte Macchiato Glas zu schaffen.

- 3 **Fill the milk jug** to the marked maximum level with fresh cold milk from the fridge.

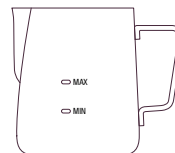

**Füllen Sie den Milchbehälter** bis zur markierten maximalen Füllmenge mit frischer kalter Milch.

**CAUTION:** Do not fill milk jug above the maximum level marked on the inside & outside of the jug.

**VORSICHT:** Befüllen Sie den Milchbehälter nicht über die maximale Füllmenge, die sowohl innen als auch außen am Behälter markiert ist.

- 4 **Set milk froth level** at 3 and temperature level at 2.

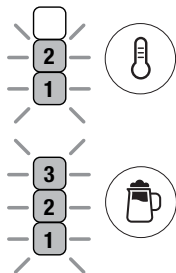

**Stellen Sie die Milchschaumhöhe** auf 3 ein und die Temperatur auf 2.

- 5 **Ensure** the milk jug is making contact with the temperature sensor located in the drip tray.

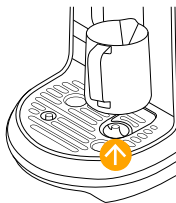

**Vergewissern Sie sich, dass der Milchbehälter** Kontakt mit dem Temperatursensor in der Restwasserschale hat.

- 6 **Lift the steam wand** & position in the centre of the milk jug and press the Steam button to begin milk frothing.

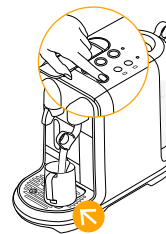

**Heben Sie die Dampfdüse an**, positionieren Sie sie zentral im Milchbehälter und drücken Sie die Dampftaste, um das Aufschäumen der Milch zu starten.

# Latte Macchiato Preparation / Zubereitung von Latte Macchiato

EN

DE

- 7** When milk frothing is completed, lift the steam wand, wipe with a clean damp cloth.

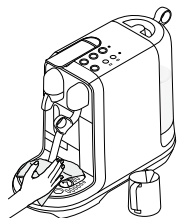

**Sobald das Aufschäumen der Milch abgeschlossen ist**, heben Sie die Dampfdüse an und wischen Sie sie mit einem sauberen, feuchten Tuch ab.



**CAUTION:** Jug surface gets hot. Use the handle to lift the jug.

**VORSICHT:** Die Oberfläche des Behälters wird heiß. Verwenden Sie den Griff, um den Behälter anzuheben.

- 8** Allow steam wand to return to its down position & it will auto purge to rinse itself.



**Lassen Sie die Dampfdüse wieder los:** Diese wird nun automatisch durchgespült.

- 9** Pour milk into the Latte Macchiato glass. Rinse the jug.



**Geben Sie die Milch in das Latte Macchiato Glas.** Danach spülen Sie den Milchbehälter aus.

- 10** Place the Latte Macchiato glass under the coffee spout.



**Stellen Sie** das Latte Macchiato Glas unter den Kaffeeauslauf.

- 11** Lift the Lever & insert your capsule. And close the lever.

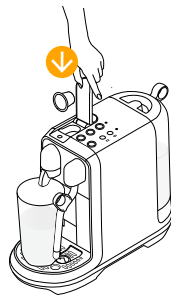

**Öffnen Sie den Hebel** und legen Sie die Kapsel ein. Schließen Sie den Hebel wieder.

- 12** Press the Espresso button to start the coffee extraction.

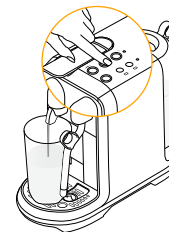

**Drücken Sie** die Espresso-Taste, um den Bezug Ihres Kaffees zu starten.

EN

## Adjusting Regular Coffee Drinks /

DE

## Einstellungen für normale Kaffeegetränke

- 1** **Lift the Lever** & insert your capsule. Press and hold one coffee button you want to adjust among Ristretto, Espresso, and Lungo.

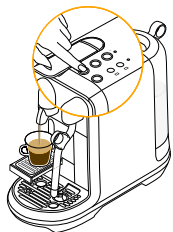

**Öffnen Sie den Hebel** und legen Sie die Kapsel ein. Halten Sie die Kaffeetaste gedrückt, deren Einstellungen Sie anpassen möchten: Ristretto, Espresso oder Lungo.

- 2** **Release** the button after desirable shot duration.

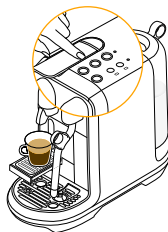

**Lassen Sie** die Taste nach der gewünschten Ausgabedauer los.

- 3** **Adjusted coffee volume** will be saved for next use.

**Die angepasste Kaffeemenge** wird gespeichert.

**Any coffee can be programmed**

**Jeder Kaffee kann programmiert werden:**

1. Ristretto: 15 – 30 ml
2. Espresso: 30 – 70 ml
3. Lungo: 70 – 130 ml



**Default** coffee volumes listed on page 16.  
**Die Standard-Kaffeemolumina** finden Sie auf Seite 16.

## Reset to Factory Settings / Zurücksetzen auf Werkseinstellungen

- 1** **To reset factory settings:**

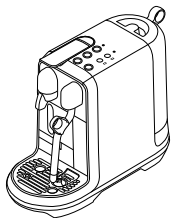

1. Turn the machine ON.
2. Press and hold the Lungo button and the Ristretto button for 5 seconds.
3. Press the Lungo button or the Ristretto button to confirm. Press any button not blinking to exit the mode.
4. After a Factory Reset, the machine will restart in the Ready Mode.

- Um auf die Werkseinstellungen zurückzusetzen:**

1. Schalten Sie die Maschine ein.
2. Halten Sie die Lungo- und die Ristretto-Taste 5 Sekunden lang gedrückt.
3. Zur Bestätigung drücken Sie entweder die Lungo- oder die Ristretto-Taste. Um den Modus zu verlassen, drücken Sie eine der nicht blinkenden Tasten.
4. Nach dem Zurücksetzen der Werkseinstellungen kehrt das Gerät in den Bereit-Modus zurück.

Emptying the System before a period of non-use or for frost protection

Entleerung der Maschine vor längerer Nichtbenutzung oder zum Schutz vor Frostschäden

EN

DE

- 1 Turn off the machine**  
by pressing and holding  
Ristretto button and  
Steam button together for  
0.5 seconds.

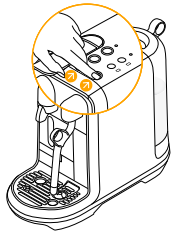

**Schalten Sie die Maschine aus**, indem Sie die Ristretto- und die Dampftaste gleichzeitig 0,5 Sekunden lang gedrückt halten.

- 2 Remove the water tank.**  
Place the empty Milk Jug  
under the coffee outlet.



**Entfernen Sie den Wassertank.** Platzieren Sie den leeren Milchbehälter unter den Kaffeeauslauf.

- 3 Press and hold** the  
Espresso button and the  
Lungo button together for  
5 seconds.

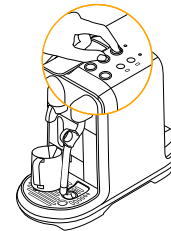

**Halten Sie** die Espresso- und die Lungo-Taste gleichzeitig 5 Sekunden lang gedrückt.

- 4 Press** the Espresso button  
or the Lungo button to start  
emptying cycle. Press any  
button not blinking to exit the  
mode.

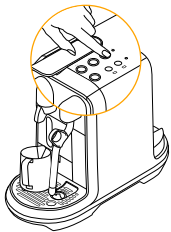

**Drücken Sie** die Espresso- oder die Lungo-Taste, um den Entleerungsvorgang zu starten. Um den Modus zu verlassen, drücken Sie eine der nicht blinkenden Tasten.

- 5 When** the pump stops, empty  
& wipe dry the capsule bucket  
& drip tray.

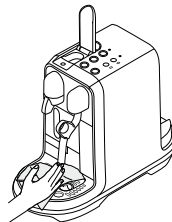

**Sobald** die Pumpe stoppt, leeren Sie den Kapselbehälter und die Restwasserschale und wischen Sie sie trocken.

# Energy Saving / Energiesparen

**1 Energy efficient:** Machine minimises power use when not making a drink. After 10 mins of no use, the machine enters sleep mode. Restart by pressing Ristretto, Espresso, Lungo, or Steam button.

**Energieeffizient:** Die Maschine minimiert ihren Stromverbrauch, wenn sie kein Getränk zubereitet. Nach 10 Minuten der Nichtnutzung schaltet sie automatisch in den Ruhezustand. Zum erneuten Starten der Maschine drücken Sie die Ristretto-, Espresso-, Lungo- oder Dampftaste.

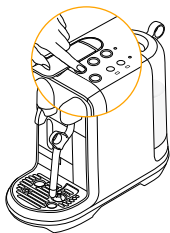

# Daily Cleaning / Tägliche Reinigung

**i** To ensure hygienic conditions, it is highly recommended emptying and cleaning the capsule container every day. **Aus hygienischen Gründen** wird empfohlen, den Kapselbehälter täglich zu leeren und zu reinigen.

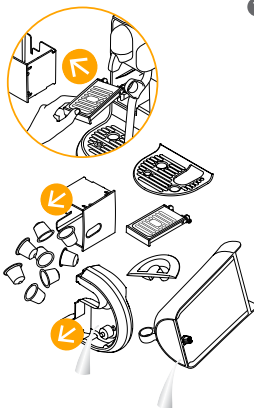

**1 Empty the drip tray** and the capsule container every day. Remove cup support by first removing the capsule bucket, then unlocking the cup support, pulling the cup support forward & lifting it upwards to disengage from the machine. Clean cup support and wipe inside machine with a clean damp cloth. Remove the water tank and lid and clean them both with odorless detergent and rinse with warm water. Refill the water tank with fresh potable water.

**Leeren Sie die Restwasserschale** und den Kapselbehälter täglich. Entfernen Sie die Tassen-Abstellfläche, indem Sie zuerst den Kapselbehälter entfernen, dann die Abstellfläche ausfahren, sie nach vorn ziehen und schließlich nach oben anheben, um sie von der Maschine zu lösen. Reinigen Sie die Tassen-Abstellfläche und wischen Sie das Innere der Maschine mit einem sauberen, feuchten Tuch aus. Nehmen Sie den Wassertank und den Deckel ab, reinigen Sie beides mit einem geruchsneutralen Spülmittel und spülen Sie die Teile anschließend mit warmem Wasser nach. Füllen Sie den Wassertank erneut mit frischem Trinkwasser.

**i** **Drip tray**, grid, cup support, and capsule bucket are not dishwasher safe. **Restwasserschale**, Abtropfgitter, Tassen-Abstellfläche und Kapselbehälter sind nicht spülmaschinenfest.

**2 Rinse** the milk jug & dry after each use. If required, wash the jug with mild detergent. The jug is dishwasher safe.

**Spülen** und trocknen Sie den Milchbehälter nach jedem Gebrauch. Falls erforderlich, säubern Sie den Behälter mit einem milden Reinigungsmittel. Der Behälter ist spülmaschinenfest.

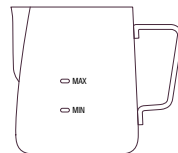

**3 Fill the milk jug** with potable water between the min & max marks. Press the Steam button to start steaming. When complete discard the hot water, then wipe the steam wand with a clean damp cloth.

**Füllen Sie** den Milchbehälter zwischen der minimalen und maximalen Markierung mit Trinkwasser. Drücken Sie zum Starten des Dampfvorgangs die Dampftaste. Nach Abschluss gießen Sie das heiße Wasser ab und wischen anschließend über die Dampfdüse mit einem sauberen, feuchten Tuch.



# Daily Cleaning / Tägliche Reinigung

EN

DE



- 4 **Do not use** any strong or abrasive solvent, sponge or cream cleaner. Do not put the parts in the dishwasher. Only the milk jug is dishwasher safe.

**Verwenden Sie keine** aggressiven oder scheuernden Reinigungsmittel, Schwämme oder Reinigungsmilch. Geben Sie die Teile nicht in die Spülmaschine. Lediglich der Behälter ist spülmaschinenfest.



- 5 **Dry all the parts** with a soft clean cloth and reassemble all parts. Clean the coffee outlet and inside the machine regularly with a clean damp cloth.

**Trocknen Sie sämtliche Teile** mit einem weichen, sauberen Tuch und setzen Sie alle Teile wieder zusammen. Reinigen Sie den Kaffeeauslauf und das Innere der Maschine regelmäßig mit einem sauberen, feuchten Tuch.



- 6 **Never immerse** the appliance or part of it in water or any other liquid.

**Tauchen Sie die Maschine oder Teile davon niemals** in Wasser oder andere Flüssigkeiten.

EN

# Steam Wand Cleaning / Reinigungsverfahren für die Dampfdüse

DE

It is recommended that you perform this monthly to prevent steam tip blockages or when the steam wand clean alert LED is on.

When it flashes, do manual steaming by pressing and holding the Steam button for 3 seconds.

Wir empfehlen, dass Sie dieses Reinigungsverfahren monatlich oder wenn die Reinigung der Dampfdüse per LED angezeigt wird durchführen, um ein Verstopfen der Dampfdüse zu vermeiden.

Wenn die LED-Anzeige blinkt, starten Sie den manuellen Dampfvorgang, indem Sie die Dampftaste 3 Sekunden lang gedrückt halten.

## 1 Remove the pin cleaning tool

located in the back of the machine, under the water tank.

**Nehmen Sie den abnehmbaren Reinigungspin heraus.** Er befindet sich auf der Rückseite der Maschine, unterhalb des Wassertanks.

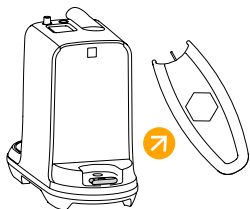

## 2 Unscrew and remove the steam tip.

**Schrauben Sie** die Spitze der Dampfdüse ab und entfernen Sie sie.

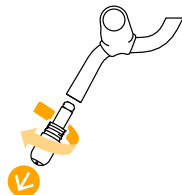

## 3 Use the pin cleaning tool to clear each hole of the steam tip.

**Säubern Sie** jedes einzelne Loch der Dampfdüsen Spitze mit dem Reinigungspin.

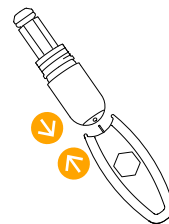

## 4 Use the pin cleaning tool to remove the steam tip cap.

**Entfernen Sie** die Abdeckung der Dampfdüsen Spitze mithilfe des Reinigungspins.

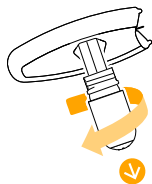

## 5 Rinse the steam tip and cap to remove any milk residue, then wipe them with a clean dry cloth. Inspect the seals for damage. Do not put these parts in the dishwasher.

**Spülen Sie Dampfdüse und Abdeckung aus,** um etwaige Milchrückstände zu entfernen und trocknen Sie sie anschließend mit einem sauberen, trockenen Tuch ab. Untersuchen Sie die Dichtungen auf Schäden. Geben Sie die Teile nicht in die Spülmaschine.

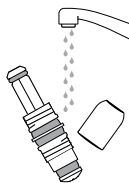

## 6 Reassemble steam tip and return it onto the steam wand.

**Setzen Sie die Dampfdüsen Spitze** wieder zusammen und bringen Sie sie an der Dampfdüse an.

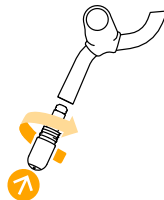

## 7 Put the pin cleaning tool and water tank back in place. Press and hold the Steam button for 3 seconds to begin steam purge.

**Legen Sie den Reinigungspin wieder an seinen Platz** und setzen Sie den Wassertank ein. Halten Sie die Dampftaste 3 Sekunden lang gedrückt, um die Dampfreinigung zu starten.

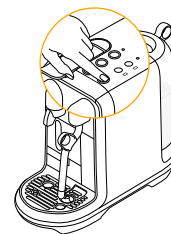

# Descaling / Entkalkung

EN

DE

**i** **Duration** approximately 15 minutes  
**Dauer:** ca. 15 Minuten

**⚠ Read the important safeguard** on the descaling package and refer to the table for the frequency of use. The descaling solution can be harmful. Avoid contact with eyes, skin and surfaces. Never use any product other than the Nespresso descaling kit available at the Nespresso to avoid damage to your machine. The following table will indicate the descaling frequency required for the optimum performance of your machine, based on water hardness. For any additional questions you may have regarding descaling, please contact the Nespresso.

**Bitte beachten Sie** die Sicherheitshinweise auf dem Entkalkerset und entnehmen Sie die Anwendungshäufigkeit der Tabelle. Die Entkalklösung kann schädlich sein. Vermeiden Sie Kontakt mit Augen, Haut und Oberflächen. Wir empfehlen die Verwendung des Nespresso Entkalkermittels, das Sie bei Nespresso bestellen können, da es speziell für Ihre Maschine entwickelt wurde. Die für einen optimalen Betrieb Ihrer Maschine nötige Entkalkungshäufigkeit basierend auf der Wasserhärte entnehmen Sie bitte der nachfolgenden Tabelle. Für weiterführende Informationen bezüglich der Entkalkung wenden Sie sich bitte an Nespresso.

**Descaling:** Removes scale build-up, maintains coffee taste and prevents machine damage. Frequency will depend on your water hardness & amount of use. The descale alert LED will flash when descaling is due. If you continue to use the machine, the descale alert LED will switch to solid on, after which, the machine will not function until descaling is performed.

**Entkalkung:** Entfernt Kalkablagerungen, erhält den Kaffeegeschmack und bewahrt die Maschine vor Schäden. Die Häufigkeit hängt von der Wasserhärte und der Anzahl der Bezüge ab. Entkalken Sie die Maschine, wenn die entsprechende LED-Anzeige blinkt. Wenn Sie die Maschine weiter benutzen, schaltet die LED-Anzeige auf dauerhaftes Leuchten um. Danach blockiert die Maschine, bis die Entkalkung durchgeführt wurde.

- 1 Open and close the capsule lever to remove any used capsule.** Empty and clean capsule bucket, drip tray and water tank. And put them back on the machine.

**Öffnen und schließen Sie den Hebel, um ggf. eine gebrauchte Kapsel zu entfernen.**

Leeren und reinigen Sie den Kapselbehälter, die Restwasserschale und den Wassertank. Setzen Sie sie danach wieder in die Maschine ein.



- 2 Ensure** there is 500ml / 17 fl.oz. of water and drip tray is inserted. Place descaling agent in the water.

**Stellen Sie sicher,** dass 500 ml Wasser im Tank sind und dass die Restwasserschale eingesetzt ist. Geben Sie das Entkalkermittel ins Wasser.

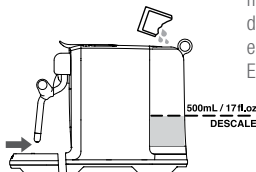

- 3 Place a 1L / 34 fl.oz. container** under the coffee outlet and steam wand.

**Stellen Sie einen Behälter mit einem Fassungsvermögen von 1 l** unter Kaffeeauslauf und Dampfdüse.

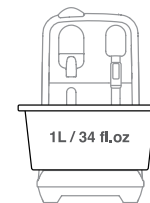

- 4 Make sure** the machine is off. Press and hold the Ristretto button and the Steam button together for 5 seconds to enter the descaling mode. The Ristretto and the Steam buttons will be solid on. Press any button not illuminated to exit the mode. Press the Ristretto button or the Steam button to start the descaling process. Both buttons will blink.



**Stellen Sie sicher**, dass die Maschine aus ist. Halten Sie die Ristretto- und die Dampftaste gleichzeitig 5 Sekunden lang gedrückt, um in den Entkalkungsmodus zu wechseln. Die Ristretto- und die Dampftaste leuchten jetzt dauerhaft. Um den Modus zu verlassen, drücken Sie eine der nicht leuchtenden Tasten. Drücken Sie die Ristretto- oder die Dampftaste, um den Entkalkungsprozess zu starten. Beide Tasten blinken jetzt.



Descaling  
Entkalkung



First rinse cycle  
Erster Spüldurchgang



Second rinse cycle  
Zweiter Spüldurchgang

- 5 Milk froth level LED** will indicate the progress of the descaling process.

**Die LED-Anzeige zur Milchschaumhöhe** zeigt den Fortschritt beim Entkalkungsprozess an.

- 6 Once finished**, discard liquid from the container. Empty water tank and rinse clean.

**Nach Beendigung** leeren Sie bitte den Behälter aus. Leeren Sie den Wassertank und spülen Sie ihn sauber aus.

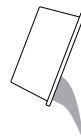

- 7 Fill water tank to MAX** with potable water.

**Füllen Sie den Wassertank** bis zur Maximalhöhe.

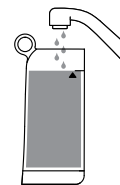

- 8 Place a 1L / 34 fl.oz. container** under the coffee outlet and steam wand. Press the Ristretto button or the Steam button to start rinse cycle.

**Stellen Sie einen Behälter mit einem Fassungsvermögen von 1 l** unter Kaffeeauslauf und Dampfdüse. Drücken Sie die Ristretto- oder die Dampftaste, um den Spülvorgang zu starten.

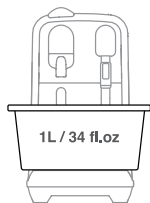

- 9 Once finished**, discard liquid from the container. Repeat 6 – 8. When the second rinse cycle is finished, the Ristretto button and the Steam button will flash 3 times, and the machine will be turned off.

**Nach Beendigung** leeren Sie bitte den Behälter aus. Wiederholen Sie die Schritte 6 bis 8. Nach Beendigung des zweiten Spüldurchgangs blinken die Ristretto- und die Dampftaste 3 Mal und die Maschine schaltet sich ab.

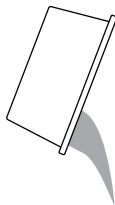

- 10 Rinse** drip tray and water tank. And put them back on the machine.

**Spülen Sie** die Restwasserschale und den Wassertank aus. Setzen Sie sie danach wieder in die Maschine ein.



- 1 Turn the machine ON** by pressing the Lungo, Espresso, Ristretto, or Steam button. Heating up takes approximately 3 seconds.

**Schalten Sie das Gerät an**, indem Sie die Lungo-, Espresso-, Ristretto- oder Dampftaste drücken. Die Aufheizphase dauert ca. 3 Sekunden.

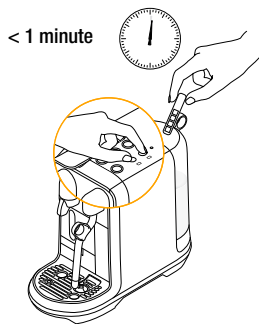
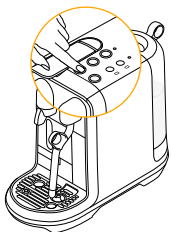

- 2 Setting your water hardness**, dip the Water Hardness Test Strip in and out the water tank.

Wait 1 minute. Press and hold the temperature button and the milk froth button for 5 seconds to set the water hardness level. Pressing temperature button increases the level and pressing milk froth button decreases the level. Set the water hardness according to the results on the Test Strip. Press any button not blinking to save and exit.

**Einstellung Ihrer Wasserhärte:** Tauchen Sie den Teststreifen für die Wasserhärte kurz in den Wassertank. Warten Sie 1 Minute lang. Halten Sie die Temperaturtaste und die Milchschaumtaste 5 Sekunden lang gedrückt, um die Wasserhärte einzustellen. Durch Drücken der Temperaturtaste erhöht sich der Härtegrad, durch Drücken der Milchschaumtaste wird er niedriger. Stellen Sie die mit dem Teststreifen ermittelte Wasserhärte entsprechend ein. Zum Speichern und Beenden drücken Sie eine der nicht blinkenden Tasten.

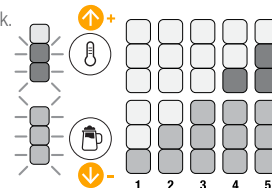

## Water hardness / Härtegrad:

	App.	fH	dH	CaCO <sub>3</sub>	☼ (40 ml)
	Level 1	<5	<3	< 50 mg/l	2 200
	Level 2	>7	>4	> 70 mg/l	1 800
	Level 3	>13	>7	> 130 mg/l	1 400
	Level 4	>25	>14	> 250 mg/l	1 000
	Level 5	>38	>21	> 380 mg/l	600

## Descaling after:\* Entkalken nach:\*

fH French degree  
dH German Grade  
deutsche Härtegrade  
CaCO<sub>3</sub> Calcium Carbonate  
Calciumcarbonat

<b>Buttons not illuminated</b>	<ul style="list-style-type: none"> <li>- Check the water tank. If empty, fill with potable water.</li> <li>- Machine turns OFF automatically.</li> <li>- See paragraph on «Energy Saving Concept».</li> <li>- Press the Ristretto, Espresso, or Lungo button to turn to «ON-mode».</li> </ul>	<ul style="list-style-type: none"> <li>- Check the outlet: plug, voltage, fuse.</li> </ul>
<b>No steam or hot water</b>	<ul style="list-style-type: none"> <li>- Press the Ristretto, Espresso, or Lungo button to turn to «ON-mode».</li> <li>- Check the descale alert LED or the steam wand cleaning alert LED is on. If on, descale or clean the steam wand.</li> <li>- Do a manual purge by pressing and holding the Steam button for 3 seconds.</li> </ul>	<ul style="list-style-type: none"> <li>- Check the outlet: plug, voltage, fuse.</li> </ul>
<b>No coffee, no water, unusual coffee flow</b>	<ul style="list-style-type: none"> <li>- Check if the water tank is correctly positioned, if empty, fill with potable water.</li> </ul>	<ul style="list-style-type: none"> <li>- Descale the machine, if necessary.</li> </ul>
<b>Coffee is not hot enough</b>	<ul style="list-style-type: none"> <li>- Preheat cup.</li> </ul>	<ul style="list-style-type: none"> <li>- Descale the machine, if necessary.</li> </ul>
<b>The capsule lever does not close completely</b>	<ul style="list-style-type: none"> <li>- Empty the capsule container.</li> </ul>	<ul style="list-style-type: none"> <li>- Check that no capsule is blocked inside the machine (Note: do not put your finger inside the machine).</li> </ul>
<b>Leakage (water under the machine)</b>	<ul style="list-style-type: none"> <li>- Empty drip tray if full.</li> <li>- Check drip tray is securely inserted.</li> </ul>	<ul style="list-style-type: none"> <li>- If problem persists, call <i>Nespresso</i>.</li> </ul>
<b>No coffee flow, water goes directly into the capsule bucket (despite inserted capsule)</b>	<ul style="list-style-type: none"> <li>- Ensure capsule lever is closed.</li> </ul>	<ul style="list-style-type: none"> <li>- Empty capsule bucket and check that no capsule is blocked inside the machine. (NOTE: do not put finger inside the machine) If problem persists, call the <i>Nespresso</i>.</li> </ul>
<b>Buttons flashing</b>	<ul style="list-style-type: none"> <li>- Check the water tank. If empty, fill with potable water and brew a coffee.</li> <li>- Check steam tip for blockages. Use pin cleaning tool stored under the water tank to unblock each of the holes.</li> </ul>	<ul style="list-style-type: none"> <li>- Descale machine, if necessary.</li> <li>- Complete a Clean Steam Wand cycle, if necessary.</li> </ul>
<b>Descal alert LED is on</b>	<ul style="list-style-type: none"> <li>- Descale the machine.</li> </ul>	
<b>Machine is ON but ceases to operate</b>	<ul style="list-style-type: none"> <li>- Power machine off by holding the Ristretto, Espresso, or Lungo button.</li> <li>- Wait 60 minutes and turn on.</li> </ul>	<ul style="list-style-type: none"> <li>- If problem persists, call <i>Nespresso</i>.</li> </ul>
<b>Machine turns to OFF mode</b>	<ul style="list-style-type: none"> <li>- To save energy the machine will turn to OFF mode after 10 minutes of non use. See paragraph on «Energy Saving Concept».</li> </ul>	<ul style="list-style-type: none"> <li>- Press Ristretto, Espresso, or Lungo to turn to «ON-mode».</li> </ul>

<b>Tasten nicht beleuchtet</b>	<ul style="list-style-type: none"><li>- Überprüfen Sie den Wassertank. Ist er leer, füllen Sie ihn mit Trinkwasser.</li><li>- Maschine schaltet sich automatisch ab.</li><li>- Sehen Sie hierzu das Kapitel «Energiesparkonzept».</li><li>- Drücken Sie die Ristretto-, Espresso- oder Lungo-Taste, um in den EIN-Modus zu wechseln.</li></ul>	<ul style="list-style-type: none"><li>- Steckdose, Stecker, Spannung und Sicherung kontrollieren.</li></ul>
<b>Kein Dampf oder Heißwasser</b>	<ul style="list-style-type: none"><li>- Drücken Sie die Ristretto-, Espresso- oder Lungo-Taste, um in den EIN-Modus zu wechseln.</li><li>- Prüfen Sie, ob die LED-Anzeige für die Entkalkung oder die Reinigung der Dampfdüse an ist. Wenn ja, dann entkalken Sie die Maschine oder reinigen Sie die Dampfdüse.</li><li>- Starten Sie den manuellen Reinigungsvorgang, indem Sie die Dampftaste 3 Sekunden lang gedrückt halten.</li></ul>	<ul style="list-style-type: none"><li>- Steckdose, Stecker, Spannung und Sicherung kontrollieren.</li></ul>
<b>Kein Kaffee, kein Wasser, Kaffeefluss ist anders als sonst</b>	<ul style="list-style-type: none"><li>- Kontrollieren Sie, ob der Wassertank korrekt eingesetzt ist. Ist er leer, füllen Sie ihn mit Trinkwasser.</li></ul>	<ul style="list-style-type: none"><li>- Entkalken Sie die Maschine, falls notwendig.</li></ul>
<b>Kaffee ist nicht heiß genug</b>	<ul style="list-style-type: none"><li>- Tasse vorwärmen.</li></ul>	<ul style="list-style-type: none"><li>- Entkalken Sie die Maschine, falls notwendig.</li></ul>
<b>Der Hebel lässt sich nicht vollständig schließen</b>	<ul style="list-style-type: none"><li>- Leeren Sie den Kapselbehälter.</li></ul>	<ul style="list-style-type: none"><li>- Stellen Sie sicher, dass im Inneren der Maschine keine Kapsel blockiert ist. (Hinweis: Stecken Sie niemals einen Finger in die Maschine.)</li></ul>
<b>Wasser läuft aus (Wasser unter der Maschine)</b>	<ul style="list-style-type: none"><li>- Leeren Sie die Restwasserschale, falls voll.</li><li>- Prüfen Sie, ob die Restwasserschale fest eingesetzt ist.</li></ul>	<ul style="list-style-type: none"><li>- Besteht das Problem weiterhin, kontaktieren Sie Nespresso.</li></ul>
<b>Es wird kein Kaffee ausgegeben, das Wasser fließt direkt in den Kapselbehälter (trotz eingelegter Kapsel)</b>	<ul style="list-style-type: none"><li>- Vergewissern Sie sich, dass der Hebel geschlossen ist.</li></ul>	<ul style="list-style-type: none"><li>- Leeren Sie den Kapselbehälter und stellen Sie sicher, dass im Inneren der Maschine keine Kapsel blockiert ist. (Hinweis: Stecken Sie niemals einen Finger in die Maschine.) Besteht das Problem weiterhin, kontaktieren Sie Nespresso.</li></ul>
<b>Tasten blinken</b>	<ul style="list-style-type: none"><li>- Überprüfen Sie den Wassertank. Falls er leer ist, füllen Sie ihn mit Trinkwasser und brühen Sie einen Kaffee.</li><li>- Überprüfen Sie die Dampfdüse auf Blockaden. Nutzen Sie den Nespresso Pin, der sich unter dem Wassertank befindet, um alle Öffnungen freizumachen.</li></ul>	<ul style="list-style-type: none"><li>- Maschine entkalken, falls notwendig.</li><li>- Führen Sie eine Reinigung der Dampfdüse durch, falls nötig.</li></ul>
<b>LED-Anzeige für Entkalkung leuchtet.</b>	<ul style="list-style-type: none"><li>- Entkalken Sie die Maschine.</li></ul>	
<b>Maschine ist eingeschaltet, funktioniert jedoch nicht mehr.</b>	<ul style="list-style-type: none"><li>- Schalten Sie die Maschine aus, indem Sie die Ristretto-, Espresso- oder Lungo-Taste gedrückt halten.</li><li>- Warten Sie 60 Minuten und schalten Sie die Maschine wieder ein.</li></ul>	<ul style="list-style-type: none"><li>- Besteht das Problem weiterhin, kontaktieren Sie Nespresso.</li></ul>
<b>Die Maschine schaltet sich ab.</b>	<ul style="list-style-type: none"><li>- Um Energie zu sparen, schaltet sich die Maschine bei Nichtgebrauch automatisch nach 10 Minuten ab. Sehen Sie hierzu das Kapitel «Energiesparkonzept».</li></ul>	<ul style="list-style-type: none"><li>- Drücken Sie die Ristretto-, Espresso- oder Lungo-Taste, um in den EIN-Modus zu wechseln.</li></ul>

# EN Troubleshooting Milk Froth Preparation

## Milk steam cycle does not start

- Check if the water tank is correctly positioned, if empty, fill with potable water.
- Check steam tip for any blockages and ensure wand is lowered.

## Quality of froth not up to standard

- Be sure to use pasteurised whole or semi-skimmed milk at refrigerated temperature (about 4-6 °C / 39-43 °F). For a better result, the milk must be newly opened.
- Check the milk froth setting.
- Use the Sage milk jug provided.
- Clean both the milk jug and steam wand after each use.
- Clean the steam wand.

## Steam is very wet

- Use cold, potable water. Do not use highly filtered, demineralised or distilled water.

## Milk overflows

- Fill jug with appropriate milk volume.
- Minimum fill level as marked on the inside & outside of the jug.
- Maximum fill level as marked on the inside & outside of the jug.
- To stop overflow, either reduce the initial volume of milk and/or reduce the froth level. This varies depending on milk type.

## Milk temperature is too hot

- Be sure to use the Sage milk jug provided.
- Check the milk jug is positioned correctly on the milk jug temperature sensor.
- Check the temperature sensor in the drip tray is clean.
- Decrease the milk temperature setting.

## Milk temperature is not hot enough

- Preheat cup.
- Use the Sage milk jug provided.
- Check the milk jug is positioned on the milk jug temperature sensor.
- Increase the milk temperature setting.
- Check the steam tip for blockages.

## Clean Steam Wand alert LED is on

- It alerts when the machine detects that steam wand is blocked or after the machine has done 90 cycles.
- Clean the Steam Wand.



# Fehlerbehebung bei der Milchschaumzubereitung

<b>Milchschaumzubereitung startet nicht</b>	<ul style="list-style-type: none"><li>- Kontrollieren Sie, ob der Wassertank korrekt platziert ist. Ist er leer, füllen Sie ihn mit Trinkwasser.</li><li>- Überprüfen Sie die Dampfdüse auf Blockaden und vergewissern Sie sich, dass die Düse abgesenkt ist.</li></ul>	
<b>Milchschaumqualität nicht auf gewohntem Niveau</b>	<ul style="list-style-type: none"><li>- Vergewissern Sie sich, dass Sie pasteurisierte Voll- oder Half fettmilch mit Kühlschranktemperatur (etwa 4–6 °C) nutzen. Für beste Ergebnisse muss die Milch frisch geöffnet sein.</li><li>- Überprüfen Sie die Milchschaumeinstellungen.</li></ul>	<ul style="list-style-type: none"><li>- Benutzen Sie den mitgelieferten Milchbehälter von Sage.</li><li>- Reinigen Sie nach jedem Gebrauch den Milchbehälter und die Dampfdüse.</li><li>- Reinigen Sie die Dampfdüse.</li></ul>
<b>Der Dampf ist sehr feucht</b>	<ul style="list-style-type: none"><li>- Verwenden Sie kaltes Trinkwasser. Verwenden Sie niemals stark gefiltertes, demineralisiertes oder destilliertes Wasser.</li></ul>	
<b>Die Milch schäumt über</b>	<ul style="list-style-type: none"><li>- Befüllen Sie den Behälter mit dem passenden Milchvolumen.</li><li>- minimale Füllmenge, wie innen und außen am Behälter markiert</li><li>- maximale Füllmenge, wie innen und außen am Behälter markiert.</li></ul>	<ul style="list-style-type: none"><li>- Um ein Übersäumen zu vermeiden, reduzieren Sie entweder das ursprüngliche Milchvolumen und/oder die eingestellte Milchschaummenge. Dies variiert je nach Milchart.</li></ul>
<b>Die Milchttemperatur ist zu heiß</b>	<ul style="list-style-type: none"><li>- Benutzen Sie nur den mitgelieferten Milchbehälter von Sage.</li><li>- Überprüfen Sie, ob der Milchbehälter korrekt auf dem Temperatursensor für den Milchbehälter positioniert ist.</li><li>- Prüfen Sie, ob der Temperatursensor in der Restwasserschale sauber ist.</li></ul>	<ul style="list-style-type: none"><li>- Verringern Sie die Milchttemperatur in den Einstellungen.</li></ul>
<b>Die Milchttemperatur ist nicht heiß genug.</b>	<ul style="list-style-type: none"><li>- Tasse vorwärmen.</li><li>- Benutzen Sie den mitgelieferten Milchbehälter von Sage.</li><li>- Überprüfen Sie, ob der Milchbehälter auf dem Temperatursensor für den Milchbehälter positioniert ist.</li></ul>	<ul style="list-style-type: none"><li>- Erhöhen Sie die Milchttemperatur in den Einstellungen.</li><li>- Überprüfen Sie die Dampfdüse auf Blockaden.</li></ul>
<b>LED-Anzeige für die Reinigung der Dampfdüse leuchtet.</b>	<ul style="list-style-type: none"><li>- Die Anzeige leuchtet, wenn die Maschine eine Verstopfung der Dampfdüse feststellt oder nach 90 Zubereitungen.</li></ul>	<ul style="list-style-type: none"><li>- Reinigen Sie die Dampfdüse.</li></ul>

EN Contact *Nespresso*/

DE Kontaktieren Sie Nespresso

**As we may not have foreseen all uses of your appliance**, should you need any additional information, in case of problems or simply to seek advice, call *Nespresso* or your *Nespresso* authorised representative.

Contact details for *Nespresso* or *Nespresso* authorised representative can be found in the «Welcome to *Nespresso*» folder in your machine box or at [www.nespresso.com](http://www.nespresso.com)

**Für jede weitere Information**, bei auftretenden Problemen oder wenn Sie eine Beratung wünschen, kontaktieren Sie Nespresso oder einen von Nespresso bevollmächtigten Vertreter.

Kontaktdetails zu Nespresso oder einen von Nespresso bevollmächtigten Vertreter finden Sie in der Willkommensbroschüre in Ihrem Karton oder auf [www.nespresso.com](http://www.nespresso.com).

---

## Disposal and Environmental Protection/ Entsorgung und Umweltschutz

**Your appliance contains** valuable materials that can be recovered or can be recyclable. Separation of the remaining waste materials into different types facilitates the recycling of valuable raw materials. Leave the appliance at a collection point. You can obtain information on disposal from your local authorities.

**Ihr Gerät enthält** wertvolle Materialien, die wiedergewonnen oder recycelt werden können. Die Trennung der Abfallmaterialien nach ihrer Art erleichtert das Recycling des wiederverwertbaren Materials. Bringen Sie das Gerät zu einem Recycling- bzw. Wertstoffhof. Mehr Informationen über deren Wiederverwertung erhalten Sie bei Ihren örtlichen Behörden.

**Sage guarantees** this product against defects in materials and workmanship for a period of 2 years. The warranty period begins on the date of purchase and Sage requires presentation of the original proof of purchase to ascertain the date. During the warranty period, Sage will either repair or replace, at its discretion, any defective product at no charge to the owner. Replacement products or repaired parts will be warranted only for the unexpired portion of the original warranty or six months, whichever is greater. This limited warranty does not apply to any defect resulting from negligence, accident, misuse, or any other reason beyond Sage's reasonable control, including but not limited to: normal wear and tear, negligence or failure to follow the product instructions or the safety precautions, improper or inadequate maintenance, scale deposits or lack of descaling, connection to improper power supply, unauthorized product modification or repair, use for commercial purposes, fire, lightning, flood or other external causes.

This warranty is valid only in the country of purchase or in such other countries where Sage sells or services the same model with identical technical specifications. Warranty service outside the country of purchase is limited to the terms and conditions of the corresponding warranty in the country of service. Should the cost of repairs or replacement not be covered by this warranty, Sage will advise the owner and the cost shall be charged to the owner. This limited warranty shall be the full extent of Sage's liability however caused. Except to the extent allowed by applicable law, the terms of this limited warranty do not exclude, restrict or modify the mandatory statutory rights applicable to the sale of this product and are in addition to those rights. If you believe your product is defective, contact Sage or Nespresso for instructions on how to proceed with a repair.

Please visit our website at [www.nespresso.com](http://www.nespresso.com) for contact details.

**Sage**

**Sage gewährt** ab Kauf eine Garantie von 2 Jahren gegen Materialdefekte und Fehler in der handwerklichen Ausführung. Während dieser Zeitspanne wird Sage jedes defekte Produkt nach eigenem Ermessen reparieren oder austauschen, ohne Kosten für den Besitzer. Die Austauschprodukte oder reparierten Einzelteile unterstehen der noch verbleibenden Original-Garantiedauer oder einer Garantiedauer von sechs Monaten, je nachdem, was länger ist. Diese beschränkte Garantie gilt nicht für Mängel, die auf Fahrlässigkeit, Unfall, unsachgemäßen Gebrauch oder einen anderen Grund außerhalb der angemessenen Kontrolle von Sage zurückzuführen sind, einschließlich, aber nicht beschränkt auf normale Abnutzung, Fahrlässigkeit oder Nichteinhaltung der Gebrauchs- oder Sicherheitshinweise des Produkts, unzureichende Wartung, Kalkablagerungen oder fehlende Entkalkung, Anschluss an eine ungeeignete Steckdose, unbefugte Veränderung oder Reparatur des Produkts, gewerbliche Nutzung, Schäden durch Feuer, Blitzschlag, Überschwemmungen oder andere äußere Einflüsse.

Diese Garantie gilt nur in dem Land des Kaufs oder in anderen Ländern, in denen Sage dasselbe Modell mit identischen technischen Spezifikationen verkauft oder wartet. Der Garantieservice außerhalb des Kauflandes ist auf die Bedingungen der entsprechenden Garantie im Serviceland beschränkt. Wenn die Kosten für Reparaturen oder Austausch nicht von dieser Garantie abgedeckt werden, wird Sage den Eigentümer darüber informieren und die Kosten werden dem Eigentümer in Rechnung gestellt. Ausgenommen im durch das anwendbare Recht zulässigen Umfang nehmen die Bestimmungen dieser eingeschränkten Garantie keine Ausschließungen, Einschränkungen, Änderungen oder Ergänzungen bezüglich des auf Ihren Maschinenkauf zwingend anwendbaren Rechts vor. Wenn Sie der Meinung sind, dass Ihr Produkt fehlerhaft ist, kontaktieren Sie Sage oder Nespresso, um Anweisungen zu erhalten, wohin Sie es senden oder zur Reparatur bringen können.

Detaillierte Kontaktdaten finden Sie auf [www.nespresso.com](http://www.nespresso.com).

**Sage**

# Nespresso Sage Creatista Uno

## Nespresso Sage Creatista Uno

---

La ringraziamo per avere acquistato Nespresso Sage Creatista Uno, la macchina che Le consentirà di preparare bevande a base di caffè e latte di qualità professionale.

**Félicitations pour votre achat de la Nespresso Sage Creatista Uno**, la machine qui vous permet de préparer des cafés au lait de haute qualité.

IT Contenuto della confezione

FR Contenu de l'emballage



1 **Macchina per caffè** Sage Creatista Uno

**Machine à café** Sage Creatista Uno



2 **Confezione di degustazione** di capsule *Nespresso*

**Coffret de dégustation** de capsules *Nespresso*



3 **Bricco** per latte

**Pot** à lait



4 **Brochure di benvenuto** *Nespresso*

**Brochure Bienvenue de** *Nespresso*

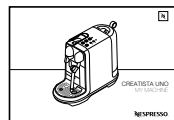

5 **Manuale** utente

**Manuel** utilisateur



6 **1 x Striscia di test durezza acqua**, nel manuale utente

**Bandelette** de test de dureté de l'eau, dans le manuel utilisateur

# Sage Creatista Uno

## MANUALE UTENTE

Il sistema esclusivo di *Nespresso* consente di preparare un espresso sempre perfetto, tazzina dopo tazzina. Ogni parametro è stato studiato con estrema precisione per garantire la piena espressione di tutti gli aromi di ciascuna capsula, conferire corposità al caffè e creare una crema vellutata e straordinariamente densa.

**⚠ ATTENZIONE:** Quando si visualizza questo simbolo, fare riferimento alle istruzioni di sicurezza importanti per evitare possibili danni.

**i INFORMAZIONE:** i messaggi contrassegnati da questo simbolo indicano informazioni importanti per un utilizzo corretto e sicuro della macchina per caffè.

## BNE500 / SNE 500

### Specifiche tecniche / Caractéristiques techniques

~ 220–240 V, 50 Hz, 1300–1600 W

P<sub>max</sub> 19 bar/1,9 MPa

kg ~5.2 kg / 11.4 lbs

📄 1.5 L / 50 fl. oz

📦 17,0 cm/6,7 in    📦 30,9 cm/12,2 in    📦 40,9 cm/16,1 in

## MANUEL UTILISATEUR

Nespresso est un système unique offrant un espresso parfait, tasse après tasse. Chaque paramètre est calculé avec précision pour extraire tous les arômes de chaque capsule, donner du corps au café et créer une crema d'une densité et d'une onctuosité incomparables.

 **AVERTISSEMENT :** Lorsque ce symbole apparaît, veuillez consulter les mesures de sécurité pour éviter d'éventuels dangers et dommages.

 **INFORMATION :** Lorsque ce symbole apparaît, veuillez prendre connaissance des recommandations pour utiliser votre machine de manière sûre et conforme.

<i>Nespresso Sage Creatista Uno / Nespresso Sage Creatista Uno</i>	<b>36</b>
<i>Contenuto della confezione / Contenu de l'emballage</i>	<b>37</b>
<i>Sage Creatista Uno / Sage Creatista Uno</i>	<b>37</b>
<i>Specifiche / Spécifications</i>	<b>37</b>
<i>Precauzioni di sicurezza / Mesures de sécurité</i>	<b>40-47</b>
<i>Panoramica della macchina / Présentation de la machine</i>	<b>48</b>
<i>Primo utilizzo / Première utilisation</i>	<b>49-50</b>
<i>Preparazione del caffè standard / Préparation standard d'un café</i>	<b>51</b>
<i>Preparazione del caffè con latte / Préparation d'un café au lait</i>	<b>52-53</b>
<i>Preparazione del latte macchiato / Préparation d'un Latte Macchiato</i>	<b>54-55</b>
<i>Regolazione delle bevande a base di caffè / Personnalisation des boissons à base de café</i>	<b>56</b>
<i>Ripristino alle impostazioni di fabbrica / Réinitialisation des paramètres d'usine</i>	<b>56</b>
<i>Svuotamento del sistema / Vidange du système</i>	<b>57</b>
<i>Risparmio energetico / Économie d'énergie</i>	<b>58</b>
<i>Pulizia quotidiana / Nettoyage quotidien</i>	<b>58-59</b>
<i>Pulizia della lancia vapore / Nettoyage de la buse vapeur</i>	<b>60</b>
<i>Decalcificazione / Détartrage</i>	<b>61-62</b>
<i>Durezza dell'acqua / Dureté de l'eau</i>	<b>63</b>
<i>Risoluzione dei problemi / Dépannage</i>	<b>64-65</b>
<i>Risoluzione dei problemi relativi alla montatura del latte / Dépannage préparation mousse de lait</i>	<b>66-67</b>
<i>Contattare Nespresso / Contacter Nespresso</i>	<b>68</b>
<i>Smaltimento e tutela dell'ambiente / Recyclage et protection de l'environnement</i>	<b>68</b>
<i>Garanzia limitata / Garantie limitée</i>	<b>66-70</b>



 <b>ATTENZIONE</b>	 <b>SCOLLEGARE IL CAVO DI ALIMENTAZIONE DANNEGGIATO</b>
 <b>PERICOLO ELETTRICO</b>	 <b>ATTENZIONE SUPERFICIE CALDA</b>

**⚠ ATTENZIONE:** le precauzioni di sicurezza fanno parte dell'apparecchio. Si prega di leggerle attentamente prima di utilizzare per la prima volta il nuovo apparecchio. Conservarle in un luogo in cui siano facilmente reperibili per riferimenti futuri.

**⚠ ATTENZIONE:** quando viene visualizzato questo simbolo, fare riferimento alle precauzioni di sicurezza per evitare possibili danni.

**i INFORMAZIONE:** quando viene visualizzato questo simbolo, annotare l'avviso per poter utilizzare in modo corretto e sicuro l'apparecchio.

- L'uso previsto dell'apparecchio è la preparazione di bevande seguendo le presenti istruzioni.
- Non utilizzare l'apparecchio per nessun altro scopo diverso dall'uso previsto.
- L'apparecchio è stato progettato per l'uso esclusivo in interni e a temperature non estreme.
- Proteggere l'apparecchio dall'esposizione diretta alla luce solare, dall'immersione prolungata in acqua e

dall'umidità.

- Questo apparecchio è riservato all'uso domestico. La macchina non è prevista per l'uso in: aree adibite all'uso cucina in punti vendita, uffici e altri ambienti lavorativi, aziende agricole, da parte di clienti di hotel, motel e altre strutture residenziali, strutture simili a bed and breakfast.
- Questo apparecchio può essere utilizzato da bambini di almeno 8 anni di età, purché sotto supervisione, dopo aver ricevuto istruzioni sull'uso dell'apparecchiatura e con la consapevolezza dei rischi implicati. Gli interventi di pulizia e manutenzione non devono essere eseguiti

da bambini, salvo abbiano un'età superiore a 8 anni e siano supervisionati da un adulto.

- Mantenere l'apparecchio e il relativo cavo fuori dalla portata dei bambini di età inferiore a 8 anni.
- Questo apparecchio può essere utilizzato da persone con ridotte capacità fisiche, sensoriali o mentali o la cui esperienza o conoscenza non sia sufficiente, purché sotto supervisione, dopo aver ricevuto istruzioni sull'uso sicuro dell'apparecchiatura e con la consapevolezza dei rischi implicati.
- I bambini non devono utilizzare il dispositivo come un giocattolo.

## Ⓡ Precauzioni di sicurezza

- Il produttore declina qualsiasi responsabilità e la garanzia non sarà applicabile in caso di utilizzo commerciale, gestione o uso inappropriato dell'apparecchio, danni risultati dall'uso per altri scopi, funzionamento difettoso, riparazione eseguita da personale non specializzato o mancata conformità con le istruzioni.

### **Evitare il rischio di scosse elettriche e incendi mortali.**

- In caso di emergenza: rimuovere immediatamente la spina dalla presa di alimentazione.
- Collegare l'apparecchio solamente a un'alimentazione adatta, facilmente accessibile e

collegata a terra. Accertarsi che la tensione della sorgente di alimentazione sia la stessa di quella specificata sull'etichetta dell'apparecchio. L'uso di una connessione non corretta annulla la garanzia.

### **L'apparecchio deve essere collegato solamente dopo l'installazione.**

- Non tendere e tirare il cavo sopra superfici taglienti, non bloccarlo né farlo penzolare.
- Tenere il cavo lontano da fonti di calore e umidità.
- Se il cavo di alimentazione è danneggiato, è necessario richiederne la sostituzione da parte del produttore, dell'agente del servizio di assistenza o di personale

qualificato, per evitare qualsiasi eventuale rischio.

- Se il cavo di alimentazione, o la spina, è danneggiato, è necessario richiederne la sostituzione da parte del produttore, dell'agente del servizio di assistenza o di personale qualificato, per evitare qualsiasi eventuale rischio.
- Se è necessaria una prolunga, utilizzare solo un cavo messo a terra con sezione trasversale del conduttore di almeno 1,5 mm<sup>2</sup> o alimentazione di ingresso corrispondente.
- Per evitare danni pericolosi, non posizionare l'apparecchio sopra o accanto a superfici calde come termosifoni, fornelli, forni, fornelli a gas, fiamme

libere o simili.

- Posizionarlo sempre su una superficie orizzontale, stabile e piana. La superficie deve essere resistente al calore e ai liquidi, come acqua, caffè, decalcificante o liquidi simili.
- Scollegare l'apparecchio dalla presa di corrente quando non in uso per un periodo prolungato. Scollegare l'apparecchio estraendo la spina e non tirando il cavo, altrimenti questo potrebbe subire danni.
- Prima della pulizia e degli interventi di manutenzione, rimuovere la spina dalla presa di corrente e fare raffreddare l'apparecchio.
- Non toccare mai il cavo con le mani umide.
- Non immergere mai

l'apparecchio o parte di esso in acqua o altri liquidi.

- Non inserire mai l'apparecchio o parte di esso nella lavastoviglie.
- Elettricità e acqua insieme sono pericolosi e possono causare scosse elettriche mortali.
- Non aprire l'apparecchio. All'interno è presente tensione pericolosa.
- Non inserire nulla all'interno delle aperture; potrebbero verificarsi incendi o scosse elettriche.

## **Evitare i possibili danni correlati all'uso dell'apparecchio.**

- Non lasciare mai l'apparecchio incustodito durante il funzionamento.
- Non utilizzare l'apparecchio se ha subito danni o non

funziona perfettamente.

Rimuovere immediatamente la spina dalla presa di alimentazione. Contattare il *Nespresso* o un

rappresentante autorizzato di *Nespresso* per l'esame, la riparazione o la regolazione.

- Un apparecchio danneggiato può causare scosse elettriche, bruciature e incendi.
- Richiudere sempre la leva completamente e non aprirla quando l'apparecchio è in funzione. Rischio di scottature.
- Non inserire le dita sotto l'ugello per l'erogazione del caffè, potrebbero verificarsi ustioni.
- Non inserire le dita nel vano delle capsule o nel condotto di aerazione delle capsule. Pericolo di lesioni.

- Quando la capsula non viene perforata dalle lame, l'acqua può scorrere attorno alla capsula e danneggiare l'apparecchio.

- Non utilizzare mai una capsula danneggiata o deformata. Se una capsula rimane bloccata nel vano delle capsule, disattivare la macchina e scollegarla prima di procedere. Contattare il *Nespresso* o un rappresentante autorizzato di *Nespresso*.

- Riempire il serbatoio dell'acqua solamente con acqua potabile fresca.
- Svuotare il serbatoio dell'acqua se l'apparecchio non sarà utilizzato per un periodo di tempo prolungato (ad esempio durante le vacanze).
- Sostituire l'acqua nel

serbatoio quando l'apparecchio non viene utilizzato per un weekend o un periodo di tempo simile.

- Non utilizzare l'apparecchio in assenza di vassoio raccogli gocce e griglia di sgocciolamento, per evitare di versare liquidi sulle superfici circostanti.
- Non utilizzare un agente pulente o solvente aggressivo.
- Per pulire la macchina, utilizzare solamente strumenti di pulizia adeguatamente puliti.
- Quando si disimballa la macchina, rimuovere la pellicola in plastica e smaltirla correttamente.
- Questo apparecchio è progettato esclusivamente per le capsule di caffè *Nespresso* reperibili solo

## Ⓜ Precauzioni di sicurezza

tramite il *Nespresso* o il rappresentante autorizzato *Nespresso*.

- Tutti gli apparecchi *Nespresso* superano i controlli più rigidi. Vengono eseguiti test casuali in condizioni operative su unità selezionate. Tali test possono indicare un eventuale uso precedente.
- *Nespresso* si riserva il diritto di modificare le istruzioni senza previa comunicazione.
- Questa macchina contiene magneti.

### **Decalcificazione**

L'agente decalcificante di *Nespresso*, quando utilizzato correttamente,

aiuta a garantire il corretto funzionamento della macchina per la sua intera durata di esercizio e assicura un'esperienza di degustazione del caffè sempre perfetta.

### **Cura della superficie della macchina**

- Per pulire la superficie dell'apparecchio, utilizzare solo un panno umido e pulito con acqua tiepida o acqua e sapone.
- Asciugare accuratamente la superficie con un panno asciutto e pulito.
- Se necessario, utilizzare solo detergenti specifici per la pulizia delle superfici in acciaio inossidabile.

- Non utilizzare solventi aggressivi o abrasivi, detergenti in crema, candeggina o soluzioni a base di cloruro su qualsiasi superficie dell'apparecchio.



Il simbolo mostrato indica che questo apparecchio non deve essere smaltito con i normali rifiuti domestici, ma conferito a un centro di raccolta rifiuti autorizzato o a un rivenditore che fornisce questo servizio.

**CONSERVARE QUESTE ISTRUZIONI**  
**Distribuirle a tutti gli eventuali utenti. Questo manuale di istruzioni è disponibile anche in formato PDF sul sito [nespresso.com](http://nespresso.com)**

 <b>AVERTISSEMENT</b>	 <b>DÉBRANCHER LE CORDON D'ALIMENTATION</b>
 <b>DANGER ÉLECTRIQUE</b>	 <b>ATTENTION SURFACE CHAUDE</b>

**⚠ AVERTISSEMENT:** les consignes de sécurité sont indissociables de l'appareil. Veuillez les lire attentivement avant d'utiliser votre nouvel appareil pour la première fois. Gardez-les dans un endroit où vous pourrez les retrouver et vous y référer ultérieurement.

**⚠ AVERTISSEMENT:** lorsque ce symbole apparaît, veuillez consulter les mesures de sécurité pour éviter d'éventuels dangers et dommages.

**i INFORMATION:** lorsque ce symbole apparaît, veuillez prendre connaissance des recommandations pour utiliser votre appareil de manière sûre et conforme.

- L'appareil est conçu pour préparer des boissons conformément à ces instructions.
- N'utilisez pas l'appareil pour d'autres usages que ceux prévus.
- Cet appareil a été conçu seulement pour un usage intérieur et dans des conditions de températures non extrêmes.
- Protégez votre appareil des effets directs des rayons du soleil, des éclaboussures

d'eau et de l'humidité.

- Cet appareil est prévu seulement pour une utilisation domestique. Il n'est pas destiné à un usage dans les espaces cuisine de magasins, bureaux ou autres environnements de travail ; les fermes ; les hôtels, motels et autres types d'hébergement ; les environnements du type Bed&Breakfast.
- Cet appareil peut être utilisé par des enfants de plus de 8 ans à condition qu'ils soient sous surveillance ou aient reçu des instructions concernant l'utilisation de l'appareil et qu'ils aient compris les risques encourus. L'entretien et le

nettoyage de l'appareil ne doivent pas être faits par des enfants, sauf s'ils ont plus de 8 ans et sont sous la surveillance d'un adulte.

- Gardez l'appareil et son cordon hors de portée des enfants de moins de 8 ans.
- L'appareil peut être utilisé par des personnes dont les capacités physiques, sensorielles ou mentales sont réduites, ou dont l'expérience et les connaissances sont insuffisantes, à condition qu'elles soient sous surveillance ou aient reçu des instructions concernant l'utilisation de l'appareil, et qu'elles aient compris les risques encourus.

# Consignes de sécurité

FR

- Les enfants ne doivent pas jouer avec l'appareil.
- Le fabricant décline toute responsabilité et la garantie ne s'appliquera pas en cas d'usage commercial, d'utilisations ou de manipulations inappropriées, de dommages résultant d'un usage incorrect, d'un dysfonctionnement, d'une réparation par un non-professionnel ou du non-respect des instructions.

## Évitez les risques d'incendie et de choc électrique mortel.

- En cas d'urgence : débranchez immédiatement l'appareil.
- Branchez l'appareil uniquement à des prises adaptées, facilement accessibles et reliées à la terre. Assurez-vous que

la tension de la source d'énergie est la même que celle indiquée sur la plaque signalétique. La réalisation d'un mauvais branchement annule la garantie.

## L'appareil doit être branché après l'installation uniquement.

- Ne tirez pas le cordon d'alimentation sur des bords tranchants, ne le fixez pas et ne le laissez pas pendre.
- Protégez le cordon de la chaleur et de l'humidité.
- Si le cordon ou la prise sont endommagés, ils doivent être remplacés par le fabricant, son service après-vente ou des personnes de qualification similaire, pour éviter tout risque.
- Si le cordon d'alimentation ou la prise sont

endommagés, ils doivent être remplacés par le fabricant, son service après-vente ou des personnes de qualification similaire, pour éviter tout risque.

- Si une rallonge électrique s'avère nécessaire, n'utilisez qu'un câble relié à la terre, dont le conducteur a une section d'au moins 1,5 mm<sup>2</sup> ou correspondant à la puissance d'entrée.
- Afin d'éviter de dangereux dommages, ne placez jamais l'appareil sur ou à côté de surfaces chaudes telles que des radiateurs, des cuisinières, des fours, des brûleurs à gaz, des flammes nues ou des sources de chaleur similaires.
- Placez-le toujours sur une surface horizontale, stable et régulière. La surface doit

être résistante à la chaleur et aux liquides, tels que l'eau, le café, le détartrant ou autres.

- Débranchez l'appareil de la prise électrique lorsqu'il n'est pas utilisé pendant une période prolongée. Débranchez l'appareil en tirant sur la fiche et non pas sur le cordon d'alimentation afin de ne pas l'endommager.
- Avant le nettoyage et l'entretien de votre appareil, débranchez-le et laissez-le refroidir.
- Ne touchez jamais le fil électrique avec les mains mouillées.
- Ne plongez jamais l'appareil, en entier ou en partie, dans l'eau ou dans d'autres liquides.
- Ne mettez jamais l'appareil ou une partie de celui-ci

# Consignes de sécurité

- dans un lave-vaisselle.
- Le contact de l'électricité avec l'eau est dangereux et peut conduire à des chocs électriques mortels.
- N'ouvrez pas l'appareil. Tension dangereuse à l'intérieur !
- Ne mettez rien dans les ouvertures. Cela pourrait provoquer un incendie ou un choc électrique !

## Éviter les dommages possibles lors de l'utilisation de l'appareil.

- Ne laissez jamais l'appareil sans surveillance pendant son fonctionnement. N'utilisez pas l'appareil s'il est endommagé ou ne fonctionne pas parfaitement. Débranchez-le immédiatement de la prise électrique. Contactez *Nespresso* ou un revendeur

*Nespresso* agréé pour la réparation ou le réglage de votre appareil.

- Un appareil endommagé peut provoquer des chocs électriques, brûlures et incendies.
- Refermez toujours complètement la fenêtre coulissante et ne l'ouvrez jamais pendant que l'appareil fonctionne. Vous risqueriez de vous brûler.
- Ne mettez pas vos doigts sous l'orifice de sortie de café. Vous risqueriez de vous brûler !
- Ne mettez pas vos doigts dans le bac à capsules ou dans le bac de récupération des capsules. Vous risqueriez de vous blesser !
- De l'eau peut s'écouler autour d'une capsule lorsque celle-ci n'a pas été perforée par les lames, et

endommager ainsi l'appareil.

- N'utilisez jamais des capsules endommagées ou déformées. Si une capsule est bloquée dans le compartiment à capsules, éteignez l'appareil et débranchez-le avant toute opération. Contactez *Nespresso* ou un revendeur *Nespresso* agréé.
- Remplissez toujours le réservoir avec de l'eau potable fraîche.
- Videz le réservoir d'eau si l'appareil n'est pas utilisé pendant une durée prolongée (vacances, etc.).
- Remplacez l'eau du réservoir d'eau quand l'appareil n'est pas utilisé pendant un week-end ou une période similaire.
- N'utilisez pas l'appareil sans le bac d'égouttage et sa grille afin d'éviter de renverser du liquide sur les surfaces environnantes.
- Ne nettoyez jamais votre appareil avec un produit d'entretien ou un solvant. Utilisez un chiffon humide et un détergent doux pour nettoyer la surface de l'appareil.
- Pour nettoyer la machine, utilisez uniquement du matériel de nettoyage propre.
- Lors du déballage de l'appareil, retirez le film plastique et jetez-le.
- Cet appareil est conçu pour des capsules de café *Nespresso* disponibles exclusivement auprès de *Nespresso* ou de votre revendeur *Nespresso* agréé.

# Consignes de sécurité

FR

- Tous les appareils *Nespresso* sont soumis à des contrôles stricts. Des tests de fiabilité sont effectués au hasard, dans des conditions réelles d'utilisation, sur des unités sélectionnées. Certains appareils peuvent donc présenter des traces d'une utilisation antérieure.
- *Nespresso* se réserve le droit de modifier sans préavis ces instructions d'utilisation.
- Cette machine contient des aimants.

## Détartrage

Lorsqu'il est utilisé correctement, le détartrant *Nespresso* permet d'assurer le bon fonctionnement de votre appareil tout au long de sa vie et de garantir une expérience café aussi parfaite qu'au premier jour.

**CONSERVEZ CES  
INSTRUCTIONS  
Transmettez-les aux  
utilisateurs ultérieurs.  
Ce manuel d'instructions  
est également disponible  
en version PDF sur [www.  
nespresso.com](http://www.nespresso.com)**



# IT Panoramica della macchina / Présentation de la machine

Pannello di controllo  
Panneau de commande

Leva per l'inserimento delle capsule  
Lever d'insertion des capsules

Contenitore delle capsule  
Compartiment des capsules

Supporto per tazza estraibile  
Support de tasse

Griglia di sgocciolamento rimovibile  
Grille d'égouttage amovible

Vassoio raccogli-gocce  
rimovibile con indicatore  
di riempimento  
Bac d'égouttage  
amovible, avec  
indicateur « plein »

Lancia vapore facile  
da pulire  
Buse vapeur facile  
à nettoyer

Sensore di temperatura  
bricco per latte  
Capteur température  
du lait

Bricco per latte  
Pot à lait

Serbatoio dell'acqua e  
coperchio  
Réservoir d'eau et couvercle

Strumento di pulizia  
rimovibile ad ago  
Tige métallique de  
nettoyage amovible

Pannello di controllo / Panneau de commande

LED di avviso decalcificazione  
LED d'alerte pour le détartrage



LED di avviso pulizia lancia vapore  
LED d'alerte pour le nettoyage de la  
buse vapeur

Pulsante Lungo  
Bouton Lungo



Pulsante temperatura latte  
Bouton de température du lait

Pulsante Espresso  
Bouton Espresso



Pulsante livello cappuccinatore  
Bouton de niveau du mousseur à lait

Pulsante Ristretto  
Bouton Ristretto



Pulsante vapore  
Bouton de vapeur

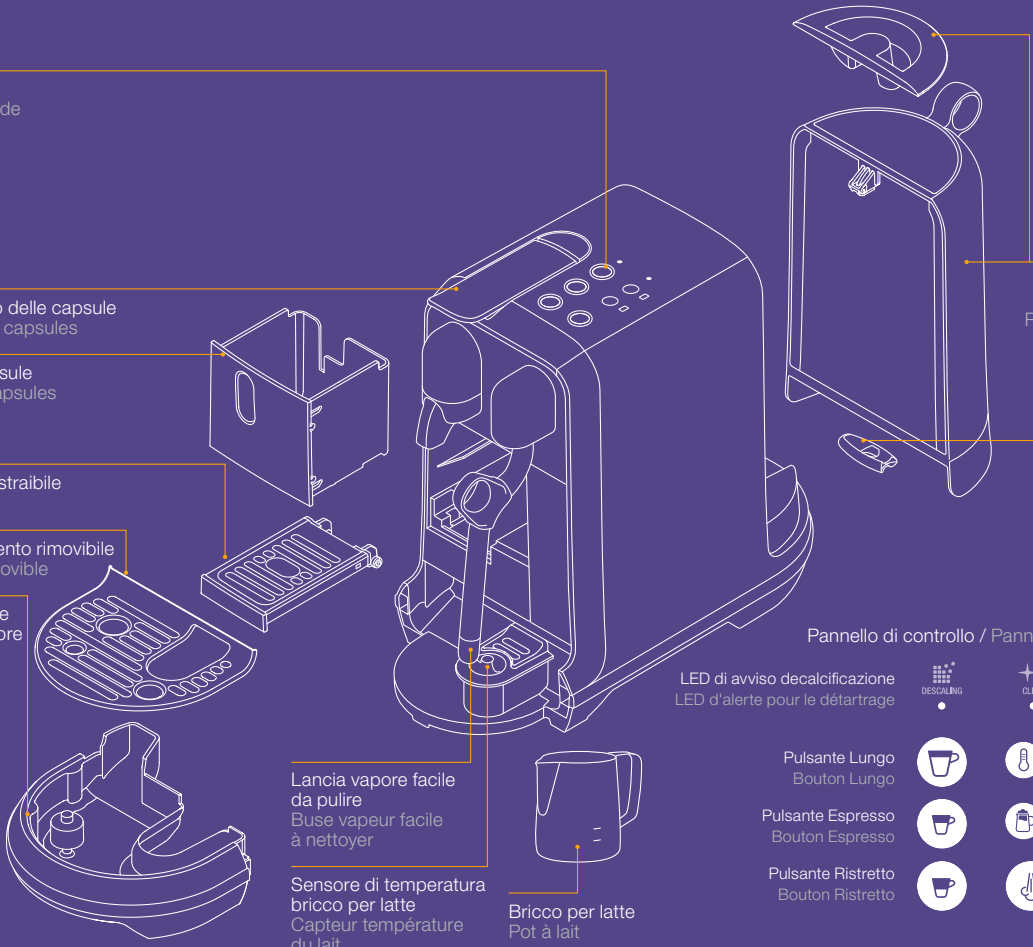

**i** Leggere le istruzioni di sicurezza importanti per evitare rischi di scosse elettriche e incendio.  
Commencez par lire les consignes de sécurité pour éviter les risques d'incendie et de décharges électriques mortelles.

- 1** Sciacquare il serbatoio dell'acqua prima di riempirlo con acqua potabile.



Rincer le réservoir d'eau avant de le remplir avec de l'eau potable.

- 2** Riempire il serbatoio dell'acqua con acqua potabile.



Remplir le réservoir d'eau avec de l'eau potable.

- 3** Posizionare il serbatoio dell'acqua, inserire il vassoio raccogli gocce e il contenitore delle capsule. Per la massima sicurezza, azionare la macchina solamente con il raccogli gocce e il contenitore delle capsule in posizione.

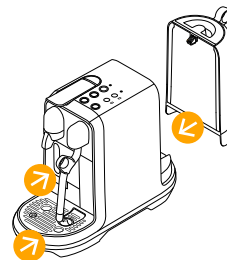

Placez le réservoir d'eau, insérez le bac d'égouttage et le compartiment des capsules. Pour votre sécurité, faites fonctionner la machine uniquement après avoir mis en place le bac d'égouttage et le compartiment des capsules.

- 4** Collegare la macchina alla presa di alimentazione.

Brancher la machine dans la prise électrique.

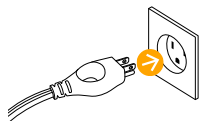

- 5** Accendere la macchina premendo il pulsante Lungo, Espresso, Ristretto o Vapore. Durante il riscaldamento della macchina, i pulsanti lampeggiano. Il riscaldamento richiede circa 3 secondi; una volta raggiunta la temperatura il pulsante Lungo si illumina.

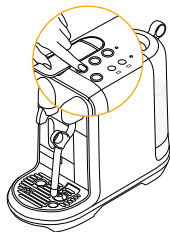

Mettez la machine en marche en appuyant sur le bouton Lungo, Espresso, Ristretto ou Vapeur. Les boutons clignotent pendant que la machine chauffe. Le processus de chauffage prend environ 3 secondes. Le bouton Lungo s'allume une fois chauffé.

- 6** Posizionare la brocca vuota sotto l'uscita del caffè. Premere il pulsante Lungo per iniziare il ciclo. Una volta terminato, gettare il liquido fuoriuscito e risciacquare la brocca.

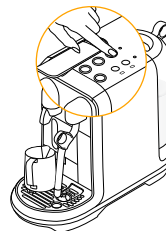

Placer le pichet vide sous la sortie café. Appuyer sur Lungo pour démarrer le cycle. À la fin, vider le pichet et le rincer.

**i** Il primo utilizzo prevede il risciacquo della macchina e la preparazione del sistema di riscaldamento.  
Cette première utilisation a pour but de rincer la machine et d'amorcer le système de chauffage.

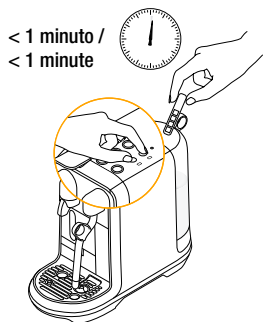

**1 Per impostare la durezza dell'acqua**, immergere la striscia per il test nel serbatoio dell'acqua. Attendere 1 minuto. Tenere premuto il pulsante della temperatura e quello per la montatura del latte per 5 secondi per impostare il livello di durezza dell'acqua. Premendo il tasto della temperatura si aumenta il livello, mentre premendo quello per la montatura del latte lo si diminuisce. Impostare la durezza dell'acqua in base ai risultati sulla striscia per il test. Per ulteriori informazioni, consultare pagina 64. Per salvare l'impostazione e uscire, premere qualsiasi pulsante che non lampeggia.

**Pour régler la dureté de l'eau**, plongez la bandelette de test dans le réservoir d'eau pendant une seconde. Attendez une minute. Appuyez sur le bouton de température et celui du niveau de mousse pendant 5 secondes pour régler le niveau de dureté de l'eau. En appuyant sur le bouton de température, le niveau augmente. En appuyant sur le bouton de niveau de mousse, le niveau diminue. Régler la dureté de l'eau selon les résultats sur la bandelette de test. Pour plus d'information, reportez-vous à la page 64. Pour sauvegarder le réglage et sortir, appuyez sur n'importe quelle touche qui ne clignote pas.

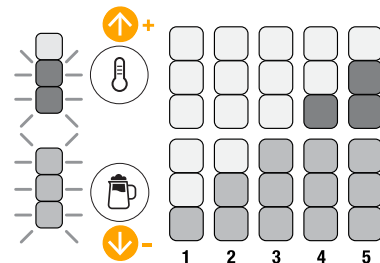

**2 Per spegnere la macchina**, tenere premuti i pulsanti Ristretto e Vapore per 0,5 secondi fino allo spegnimento della macchina. La pulizia della lancia vapore inizierà subito dopo lo spegnimento.

**Pour éteindre la machine**, appuyez et maintenez enfoncés simultanément les boutons Ristretto et Vapeur pendant 0,5 seconde jusqu'à ce que l'appareil s'éteigne. La buse vapeur est purgée lorsque la machine est mise hors tension. La buse vapeur est purgée lorsque la machine est mise hors tension.

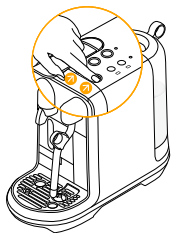

# IT Preparazione del caffè standard / Préparation standard d'un café

FR

- 1 Riempire il serbatoio dell'acqua** con acqua potabile.

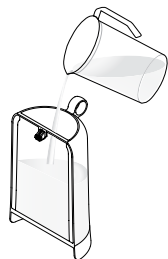

**Remplir le réservoir** avec de l'eau potable.

- 2 Accendere la macchina** premendo il pulsante Lungo, Espresso, Ristretto o Vapore. Durante il riscaldamento della macchina, i pulsanti lampeggiano. Il riscaldamento richiede circa 3 secondi.

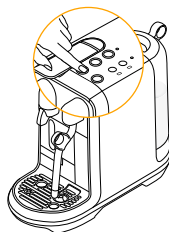

**Mettez la machine en marche** en appuyant sur le bouton Lungo, Espresso, Ristretto ou Vapeur. Les boutons clignotent pendant que la machine chauffe. Le processus de chauffage prend environ 3 secondes.

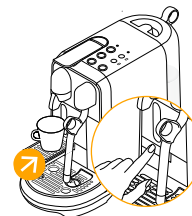

- 3 Posizionare una tazza** sotto l'ugello per l'erogazione del caffè. Se necessario, utilizzare l'apposito supporto. **PREMERE** il supporto per tazze per sbloccarlo.

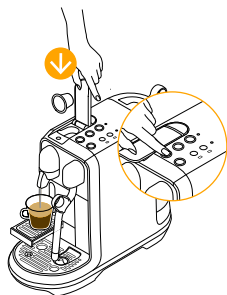

**Placer une tasse** sous la sortie café. Utiliser le support de tasse, si requis, et **POUSSER** pour qu'il sorte.

- 4 Sollevare la leva**, inserire una capsula e abbassare la leva. Premere uno dei pulsanti del caffè per avviare l'estrazione.  
**Soulever le levier**, insérer la capsule et refermer. Appuyer sur une des touches pour choisir votre café.



-  Ristretto (25 ml / 0.85 fl.oz)
-  Espresso (40 ml / 1.35 fl.oz)
-  Lungo (110 ml / 3.7 fl.oz)

**i** **Per garantire** le migliori condizioni igieniche, si consiglia di non riutilizzare una capsula usata.  
**Pour des questions d'hygiène**, il est fortement recommandé de ne pas réutiliser une capsule usagée.

- 5 L'erogazione si arresterà automaticamente**; in alternativa, premere il pulsante del caffè per interromperla prima. Sollevare la leva per espellere la capsula.

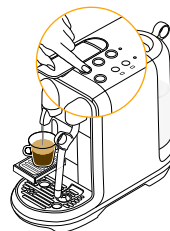

**La préparation s'arrête** automatiquement ou appuyez sur le bouton utilisé pour préparer votre café avant la fin de l'extraction pour arrêter le versement du café.

# Preparazione del caffè con latte / Préparation du café au lait

IT

FR

**i** **Utilizzare** solamente il bricco per latte fornito.  
**Utilisez uniquement** le pot à lait fourni.

**i** **CONSIGLIO:** la macchina è ottimizzata per l'utilizzo di latte pastorizzato intero o parzialmente scremato, refrigerato e aperto di recente. È possibile modificare la temperatura e la montatura del latte in base al tipo di latte utilizzato.

**CONSEIL :** Cette machine est optimisée pour du lait entier pasteurisé ou partiellement écrémé, réfrigéré et fraîchement ouvert. La température et la mousse de lait peuvent être ajustées selon le type de lait utilisé.

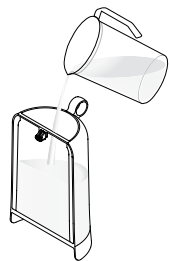

**1** **Riempire** il serbatoio dell'acqua con acqua potabile.

**Remplir le réservoir d'eau** avec de l'eau.

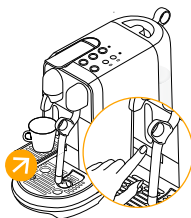

**2** **Per le tazze più piccole,** aggiungere il supporto per tazze. **PREMERE** il supporto per sbloccarlo.

**Pour utiliser des tasses plus petites,** utilisez le support de tasse. **POUSSEZ** le support de tasse pour déverrouiller.

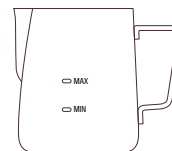

**ATTENZIONE:** non superare il livello massimo contrassegnato sulla parte interna ed esterna del bricco per latte.

**AVERTISSEMENT :** Ne dépassez pas le niveau maximal du pot (marqué à l'intérieur et à l'extérieur).

**3** **Riempire il bricco per latte** con una quantità sufficiente di latte fresco freddo. I livelli minimo e massimo sono contrassegnati sulla parte interna ed esterna del bricco per latte.

**Remplissez le pot à lait** avec une quantité suffisante de lait frais issu du réfrigérateur. Les niveaux minimum et maximum sont marqués à l'intérieur et à l'extérieur du pot.



**4** **Sollevere** la lancia vapore e posizionarla al centro del bricco per latte.

**Soulevez la buse vapeur** et placez-la au centre du pot.

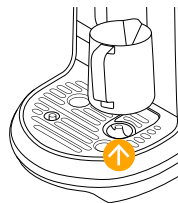

**5** **Accertarsi** che il bricco per latte sia a contatto con il sensore della temperatura situato nel vassoio raccogliogocce.

**Assurez-vous** que le pot à lait est en contact avec le capteur de température situé dans le bac d'égouttage.



**6** **Sollevere la leva,** inserire la capsula e abbassarla.

**Soulevez le levier** et insérez votre capsule. Abaissez ensuite le levier.

# IT Preparazione del caffè con latte / Préparation du café au lait

FR

- 7 **Premere** uno dei pulsanti del caffè per iniziare l'estrazione.

**Appuyez** sur l'un des boutons dédiés au café pour commencer l'extraction du café.

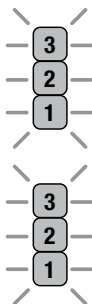
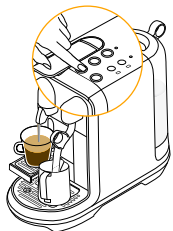

- 8 **Al termine dell'estrazione** del caffè, selezionare l'impostazione per il latte corrispondente alla bevanda che si desidera preparare.

**Lorsque** l'extraction du café est terminée, sélectionnez le réglage du lait pour la préparation de votre boisson préférée.

## Impostazione della temperatura del latte

### Réglage de la température du lait

- 1 = freddo / froide
- 2 = tiepido / idéale
- 3 = caldo / chaud

## Impostazione del livello di montatura del latte

### Réglage du niveau de mousse de lait

- 1 = caffè con latte
- 2 = cappuccino
- 3 = latte macchiato

- 9 **Avviare** la montatura del latte premendo il pulsante del vapore.

**Lancer le moussage** du lait en appuyant sur le bouton dédié à la vapeur.

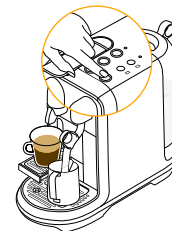

- 10 **Al termine della montatura del latte**, sollevare la lancia vapore, rimuovere il bricco e pulire la lancia con un panno umido pulito.

**Dès que la préparation** de la mousse de lait est terminée, soulever la buse vapeur, retirer le pichet et essuyer la buse vapeur avec un chiffon propre et humide.



**ATTENZIONE:** la superficie del bricco diventa molto calda. Sollevarlo sempre utilizzando il manico.

**AVERTISSEMENT:** La surface du pichet est très chaude. Utiliser la poignée pour le soulever.



- 11 **Ripartire** la lancia vapore nella posizione abbassata, affinché possa emettere vapore per sciacciarsi automaticamente.

## Laissez la buse vapeur

retrouver sa position initiale et se rincer automatiquement.



- 12 **Versare il latte** nel caffè per completare la preparazione della bevanda.

**Verser le lait** dans le café pour terminer la préparation de votre boisson.



# Preparazione del latte macchiato / Préparation d'un latte macchiato

- 1 Riempire** il serbatoio dell'acqua con acqua potabile fresca.



**Remplissez le réservoir** d'eau avec de l'eau potable fraîche.

- 2 Per posizionare** un bicchiere per latte macchiato, inserire il supporto per tazze fino a bloccarlo.

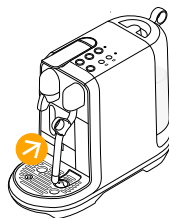

**Pour placer** un verre à Latte Macchiato, pousser le support de tasse jusqu'à ce qu'il se verrouille.

- 3 Riempire** il bricco per latte fino al livello massimo con latte fresco e freddo di frigorifero.

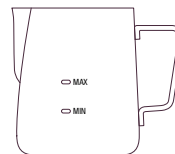

**Remplissez** le pot à lait jusqu'au niveau maximal avec du lait frais issu du réfrigérateur.



**ATTENZIONE:** non superare il livello massimo contrassegnato sulla parte interna ed esterna del bricco per latte.

**AVERTISSEMENT:** Ne dépassez pas le niveau maximal du pot (marqué à l'intérieur et à l'extérieur).

- 4 Impostare** il livello di montatura del latte su 3 e quello della temperatura su 2.

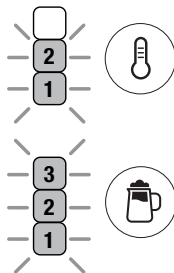

**Définissez le niveau de mousse de lait** sur 3 et le niveau de température sur 2.

- 5 Sollevare** la lancia vapore e posizionarla al centro del bricco per latte. Premere il pulsante del vapore per avviare la montatura.

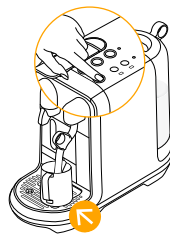

**Soulevez la buse vapeur** et placez-la au centre du pot, puis appuyez sur le bouton Vapeur pour lancer le moussage du lait.

- 6 Accertarsi** che il bricco per latte sia a contatto con il sensore della temperatura situato nel vassoio raccogliogocce.

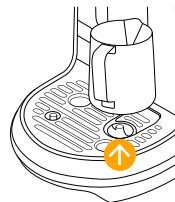

**Assurez-vous** que le pot à lait est en contact avec le capteur de température situé dans le bac d'égouttage.

# IT Preparazione del latte macchiato / Préparation d'un latte macchiato

FR

- 7** Al termine della montatura del latte, sollevare la lancia vapore, rimuovere il bricco e pulire la lancia con un panno umido pulito.



Dès que la préparation de la mousse de lait est terminée, soulever la buse vapeur, retirer le pichet et essuyer la buse vapeur avec un chiffon propre et humide.



**ATTENZIONE:** la superficie del bricco diventa molto calda. Sollevarlo sempre utilizzando il manico.

**AVERTISSEMENT:** La surface du pot devient chaude. Utilisez la poignée pour le soulever

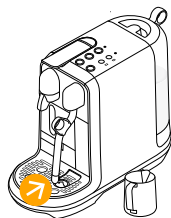

- 8** Riportare la lancia vapore nella posizione abbassata, affinché possa emettere vapore per sciacquarsi automaticamente.

Laissez la buse vapeur retrouver sa position initiale et se rincer automatiquement.

- 9** Versare il latte nel bicchiere per latte macchiato e risciacquare il bricco.

Verser le lait dans le verre Latte Macchiato. Rincez le pot.



- 10** Posizionare il bicchiere per latte macchiato sotto l'ugello di erogazione del caffè.



Placez le verre Latte Macchiato sous l'orifice de sortie de café.

- 11** Sollevare la leva, inserire la capsula e abbassarla.



Soulever le levier et insérer votre capsule. Abaissez ensuite le levier.

- 12** Premere il pulsante Espresso per avviare l'estrazione del caffè.

Appuyez sur le bouton Espresso pour démarrer l'extraction du café.

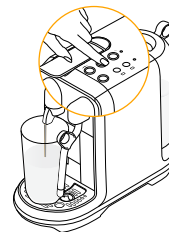



# Regolazione delle bevande a base di caffè / Réglage de cafés réguliers

- 1 Sollevare la leva** e inserire la capsula. Tenere premuto il pulsante corrispondente al caffè di cui si desidera regolare le impostazioni: Ristretto, Espresso o Lungo.

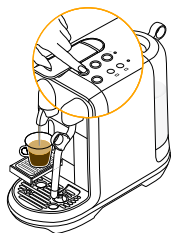

**Soulever le levier** et insérer votre capsule. Appuyez et maintenez enfoncé le bouton de café de votre choix : Ristretto, Espresso ou Lungo.

- 2 Rilasciare** il pulsante una volta raggiunto il livello di erogazione desiderato.

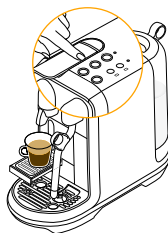

**Libérer** la touche, une fois le volume de café acheminé.

- 3 La nuova impostazione** verrà salvata per gli utilizzi successivi.

**Le volume de café** ajusté sera enregistré pour la prochaine utilisation.

**È possibile programmare qualsiasi preparazione di caffè**

**Tous les types de café peuvent être programmés.**

1. Ristretto: da 0.5 a 1 oz. / de 15 à 30 ml
2. Espresso: da 1 a 2.3 oz. / de 30 à 70 ml
3. Lungo: da 2.3 a 4.4 oz. / de 70 à 130 ml

**i** I volumi di caffè predefiniti sono elencati a pagina 52.

**Pour les volumes** standard de café, référez-vous à la page 52.

## Ripristino alle impostazioni di fabbrica / Réinitialisation des paramètres d'usine

- 1 Per ripristinare e tornare alle impostazioni di fabbrica:** **Pour réinitialiser aux paramètres d'usine :**

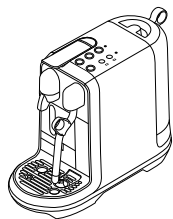

1. Accendere la macchina.
2. Tenere premuti i pulsanti Lungo e Ristretto per 5 secondi.
3. Premere il pulsante Lungo o Ristretto per confermare. Per uscire da questa modalità, premere qualsiasi pulsante non lampeggiante.
4. Dopo il ripristino delle impostazioni di fabbrica, la macchina verrà riavviata in modalità Ready (pronta).

1. Mettez la machine sous tension.
2. Appuyez sur les boutons Lungo et Ristretto, et maintenez-les enfoncés pendant 5 secondes.
3. Appuyez sur le bouton Lungo ou le bouton Ristretto pour confirmer. Appuyez sur n'importe quel bouton ne clignotant pas pour quitter le mode.
4. Après une réinitialisation aux paramètres d'usine, la machine redémarre en mode Prêt.

IT Svuotamento del sistema prima di un periodo di non utilizzo o per protezione dal gelo  
FR Vidange du système avant une période de non-utilisation ou pour protéger du gel

- 1 Spegnere la macchina**  
tenendo premuti i pulsanti  
Ristretto e Vapore  
contemporaneamente per  
0,5 secondi.

**Arrêtez la machine**  
en appuyant, puis en  
maintenant enfoncés  
les boutons Ristretto et  
Vapeur en même temps  
pendant 0,5 seconde.

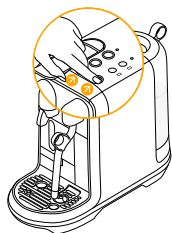

- 2 Rimuovere il serbatoio  
dell'acqua.** Posizionare il  
bricco per latte vuoto sotto  
l'ugello per l'erogazione  
del caffè.

**Retirer le réservoir  
d'eau.** Placez le pot à  
lait vide sous l'orifice de  
sortie de café.

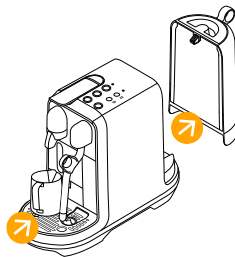

- 3 Tenere premuti i pulsanti  
Espresso e Lungo**  
contemporaneamente per  
5 secondi.

**Appuyez sur** les boutons  
Lungo et Espresso, et  
maintenez-les enfoncés  
pendant 5 secondes.

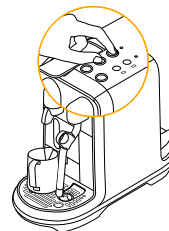

- 4 Premere il pulsante Espresso  
o Lungo** per iniziare il ciclo  
di svuotamento. Per uscire  
da questa modalità, premere  
qualsiasi pulsante non  
lampeggiante.

**Appuyez sur** le bouton Lungo  
ou le bouton Espresso pour  
lancer le cycle de vidage.  
Appuyez sur n'importe quel  
bouton ne clignotant pas pour  
quitter le mode.

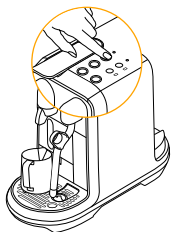

- 5 Quando** la pompa si arresta,  
svuotare e pulire il contenitore  
delle capsule e il vassoio  
raccogliogocce.

**Lorsque** la pompe s'arrête,  
videz et essuyez le bac à  
capsule et le bac d'égouttage.

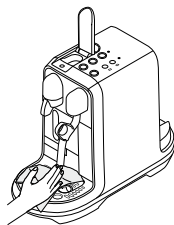

- 1 Efficienza energetica :** la macchina riduce al minimo l'utilizzo di energia quando non è in uso. Dopo 10 minuti di inattività, la macchina entra in modalità di sospensione. Per riavviarla, premere il pulsante Ristretto, Espresso, Lungo o Vapore.

**Efficacité énergétique:** La machine consomme peu d'énergie lorsqu'elle n'est pas utilisée. Après 10 minutes de non utilisation, la machine entre en mode veille. Pour redémarrer, appuyer sur la touche Ristretto, Espresso, Lungo ou Vapeur.

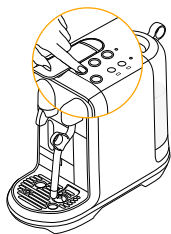

- i** Per garantire le massime condizioni igieniche, si consiglia di svuotare e pulire il contenitore delle capsule ogni giorno.  
**A des fins d'hygiène,** il est fortement recommandé de vider et de nettoyer le compartiment des capsules tous les jours.



- 1 Svuotare il vassoio raccogliogocce** e il contenitore delle capsule ogni giorno. Rimuovere il supporto per tazze rimuovendo in primo luogo il contenitore delle capsule, quindi sbloccare il supporto per tazze, estrarlo e sollevarlo per disinnestarlo dalla macchina. Pulire il supporto per tazze e l'interno della macchina con un panno umido pulito. Rimuovere il serbatoio dell'acqua e il coperchio e pulirli con un detergente inodore, quindi sciacquarli con acqua calda. Riempire nuovamente il serbatoio con acqua fresca e potabile.

**Videz le bac d'égouttage** et le compartiment des capsules tous les jours. Retirez le support de tasse en retirant d'abord le bac à capsules, puis déverrouillez le support de tasse en le tirant vers l'avant et en le soulevant pour le dégager de la machine. Nettoyez le support de tasse et essuyez l'intérieur de la machine avec un chiffon humide et propre. Retirez le réservoir d'eau et le couvercle, et nettoyez-les avec un détergent inodore. Rincez à l'eau chaude. Remplissez à nouveau le réservoir d'eau avec de l'eau potable fraîche.

- i** Il vassoio raccogliogocce, la griglia, il supporto per tazze e il contenitore delle capsule non sono lavabili in lavastoviglie.

**Le bac d'égouttage,** la grille, le support de tasse et le bac à capsules ne doivent pas être lavés au lave-vaisselle.

- 2 Sciquare** il bricco per latte e asciugarlo dopo ogni uso. Se necessario, lavare il bricco con un detergente delicato. Il bricco è lavabile in lavastoviglie.

**Rincez** le pot à lait et séchez-le après chaque utilisation. Si nécessaire, lavez le pot avec un détergent doux. Le pot peut être lavé au lave-vaisselle.

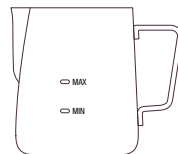

- 3 Riempire il bricco per latte** con acqua potabile a un livello compreso tra i segni Min e Max. Premere il pulsante Vapore per iniziare l'erogazione di vapore. Al termine, vuotare l'acqua calda e pulire la lancia vapore con un panno umido pulito.

**Remplissez le pot à lait** avec de l'eau potable (entre les niveaux min. et max.). Appuyez sur le bouton Vapeur pour lancer la vapeur. Lorsque vous avez terminé, jetez l'eau chaude, puis essuyez la buse vapeur avec un chiffon propre et humide.

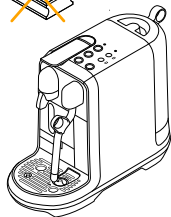

- 4 **Non utilizzare** solventi aggressivi o abrasivi, spugne o detersivi in crema. Non lavare le parti in lavastoviglie. Solo il bricco per il latte è lavabile in lavastoviglie.

**N'utilisez pas** de solvants puissants ou abrasifs, d'éponge ou de crème nettoyante. Ne lavez pas les pièces au lave-vaisselle. Seul le pot à lait peut être lavé au lave-vaisselle.

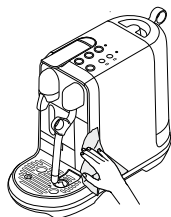

- 5 **Asciugare tutte le parti** con un panno pulito morbido, quindi riposizionarle. Pulire l'ugello di erogazione del caffè e l'interno della macchina regolarmente con un panno umido pulito.

**Séchez tous les éléments** avec un chiffon doux et propre, et remontez toutes les pièces. Nettoyez l'orifice de sortie de café et l'intérieur de la machine régulièrement avec un chiffon propre et humide.



- 6 **Non immergere mai** l'apparecchio o parte di esso in acqua o altri liquidi.

**Ne plongez jamais** l'appareil, ou une partie de celui-ci, dans de l'eau ou tout autre liquide.

# Pulizia della lancia vapore / Nettoyage de la buse vapeur

Si consiglia di eseguire questa procedura mensilmente per impedire ostruzioni del puntale della lancia vapore o quando si accende il LED di avviso pulizia della lancia vapore. Quando lampeggia, erogare del vapore manualmente tenendo premuto il pulsante Vapore per 3 secondi.

Il est recommandé d'effectuer cette procédure tous les mois afin d'éviter le blocage de l'embout vapeur ou lorsque la LED d'alerte de nettoyage de la buse vapeur est allumée. Lorsque celle-ci clignote, actionnez manuellement la vapeur en appuyant et en maintenant enfoncé le bouton Vapeur pendant 3 secondes.

- 1 Rimuovere** lo strumento di pulizia ad ago situato sul retro della macchina, sotto il serbatoio dell'acqua.

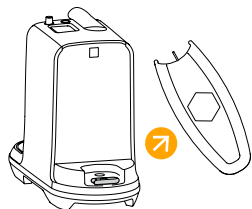

**Retirez la tige métallique de nettoyage** située à l'arrière de la machine, sous le réservoir d'eau.

- 2 Svitare e rimuovere** il puntale della lancia vapore.

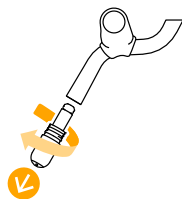

**Dévissez, puis retirez** l'embout vapeur.

- 3 Usare lo strumento di pulizia ad ago** per sbloccare tutti i fori del puntale della lancia vapore.

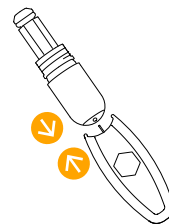

**Utiliser l'outil de nettoyage** pour nettoyer chacun des trous de l'embout.

- 4 Usare lo strumento di pulizia ad ago** per rimuovere il cappuccio del puntale della lancia vapore.

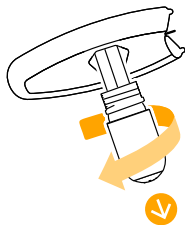

**Retirez** la tige métallique de nettoyage

- 5 Sciappare** il puntale e il cappuccio per rimuovere i residui di latte, quindi asciugarli con un panno umido pulito. Verificare che le guarnizioni non siano rovinate. Non lavare queste parti in lavastoviglie.

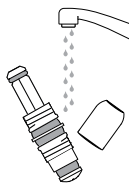

**Rincez l'embout vapeur** et le bouchon pour éliminer tout résidu de lait, puis essuyez-les avec un chiffon propre et sec. Inspectez les joints afin de détecter tout dommage. Ne lavez pas ces pièces au lave-vaisselle.

- 6 Rimontare** il puntale, quindi riposizionarlo sulla lancia vapore.

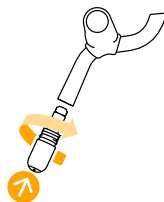

**Remontez l'embout vapeur et** replacez-le sur la buse vapeur.

- 7 Rimettere a posto lo strumento di pulizia ad ago e il serbatoio dell'acqua.** Tenere premuto il pulsante Vapore per 3 secondi per avviare l'erogazione di vapore.

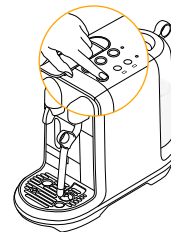

**Replacez la tige métallique de nettoyage et le réservoir d'eau.** Appuyez sur le bouton Vapeur et maintenez-le enfoncé pendant 3 secondes pour commencer la purge de la vapeur.

# Decalcificazione / D tartrage



**Durata** circa 15 minuti

**Dur e** : environ 15 minutes.



**Leggere le istruzioni di sicurezza importanti** sulla confezione del kit di decalcificazione e fare riferimento alla tabella per stabilire la frequenza d'uso. La soluzione per la decalcificazione pu  essere dannosa. Evitare il contatto con occhi, pelle e superfici. Non utilizzare mai prodotti diversi dal kit di decalcificazione Nespresso disponibile presso Nespresso per evitare di danneggiare la macchina.

**Prenez connaissance des consignes de s curit ** indiqu es sur le kit de d tartrage et consultez le tableau pour conna tre la fr quence d'utilisation. La solution de d tartrage peut  tre corrosive.  vitez le contact avec les yeux, la peau et les surfaces quelconques. Afin d' viter d'endommager votre machine, n'utilisez jamais un autre produit que celui inclus dans le kit de d tartrage Nespresso, disponible au Nespresso. Le tableau suivant indique la fr quence de d tartrage n cessaire, pour le fonctionnement optimal de votre machine, en tenant compte de la duret  de l'eau. Pour toutes questions suppl mentaires concernant le d tartrage, contactez votre Nespresso.

**Decalcificazione:** procedura che consente di rimuovere la formazione di calcare, preservare il sapore del caff  e prevenire danni alla macchina. La frequenza dipende dalla durezza dell'acqua e dall'utilizzo. Il LED di avviso di decalcificazione lampeggia quando   necessario eseguire la decalcificazione. Se si continua a utilizzare la macchina, il LED di avviso di decalcificazione si illumina in modo fisso; a questo punto la macchina non funzioner  fino a quando non verr  eseguita la decalcificazione.

**D tartrage :** Supprime l'accumulation de tartre, conserve le go t du caf  et  vite l'endommagement de la machine. La fr quence d pendra de la duret  de l'eau et de la quantit  utilis e. La LED d'alerte de d tartrage clignote lorsqu'un d tartrage est n cessaire. Si vous continuez   utiliser la machine, la LED d'alerte de d tartrage reste allum e, apr s quoi la machine ne fonctionnera pas tant que le d tartrage n'aura pas  t  effectu .

- Alzare e abbassare la leva per le capsule** per rimuovere eventuali capsule usate. Svuotare il contenitore delle capsule, il vassoio raccogli gocce e il serbatoio dell'acqua, quindi riposizionarli nella macchina.

**ouvrez et fermez le levier pour retirer toute capsule utilis e.** Videz et nettoyez le bac   capsules, le bac d' gouttage et le r servoir d'eau. Remplacez-les ensuite sur la machine.



- Assicurarsi** che siano presenti 500 ml di acqua e che il vassoio raccogli gocce sia inserito. Versare l'agente decalcificante nell'acqua.

**Assurez-vous** qu'il y a 500 ml d'eau et que le bac d' gouttage est ins r . Versez le produit de d tartrage dans l'eau.

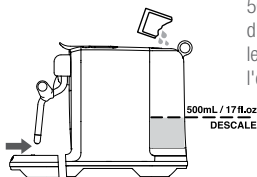

- Posizionare** un contenitore da 1 litro sotto l'ugello di erogazione del caff  e la lancia vapore.

**Placez un r cipient d'un litre** sous l'orifice de sortie de caf  et la buse vapeur.

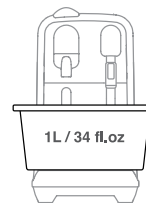

- 4 Assicurarsi** che la macchina sia spenta. Tenere premuti i pulsanti Ristretto e Vapore contemporaneamente per 5 secondi per accedere alla modalità di decalcificazione. I pulsanti Ristretto e Vapore saranno accesi continuamente. Premere qualsiasi pulsante non illuminato per uscire da questa modalità. Premere il pulsante Ristretto o Vapore per avviare la procedura di decalcificazione. Entrambi i pulsanti inizieranno a lampeggiare.

**Assurez-vous** que la machine est éteinte. Appuyez simultanément sur les boutons Ristretto et Vapeur, et maintenez-les enfoncés pendant 5 secondes pour accéder au mode de détartrage. Les boutons Ristretto et Vapeur resteront allumés. Appuyez sur n'importe quel bouton éteint pour quitter le mode. Appuyez sur le bouton Ristretto ou sur le bouton Vapeur pour lancer le processus de détartrage. Les deux boutons clignotent.



Decalcificazione  
Détartrage



Ciclo primo  
risciacquo  
Premier cycle de  
rincage

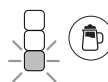

Ciclo secondo  
risciacquo  
Second cycle de  
rincage

- 5 Il LED** del livello di montatura del latte indica l'avanzamento della procedura di decalcificazione.

**La LED de niveau de mousse de lait** indica la progression du processus de détartrage.

- 6 Al termine,** gettare il liquido presente nel contenitore. Svotare il serbatoio dell'acqua e risciacquare.

**Une fois terminé,** jetez le liquide du récipient. Videz le réservoir d'eau et rincez-le.

- 7 Riempi**re il serbatoio fino al livello MAX con acqua potabile.

**Remplissez le réservoir** d'eau jusqu'au niveau MAX avec de l'eau potable.

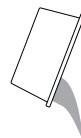
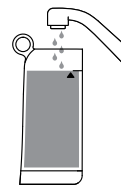

- 8 Posizionare** un contenitore da 1 litro sotto l'ugello di erogazione del caffè e la lancia vapore. Premere il pulsante Ristretto o Vapore per avviare il ciclo di risciacquo.

**Placez un récipient d'un litre** sous l'orifice de sortie de café et la buse vapeur. Appuyez sur le bouton Ristretto ou sur le bouton Vapeur pour lancer le cycle de rincage.

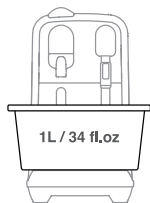

- 9 Al termine,** gettare il liquido dal contenitore. Ripetere i passaggi 6 - 8. Al termine del secondo ciclo di risciacquo, i pulsanti Ristretto e Vapore lampeggiano 3 volte e la macchina si spegne.

**Une fois terminé,** jetez le liquide du récipient. Répétez les étapes 6 à 8. Une fois le second cycle de rincage terminé, les boutons Ristretto et Vapeur clignotent 3 fois et la machine se met hors tension.

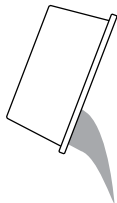

- 10 Risciacquare** il vassoio raccogliacqua e il serbatoio dell'acqua, quindi riposizionarli nella macchina.

**Rincez** le bac d'égouttage et le réservoir d'eau. Remplacez-les ensuite sur la machine.

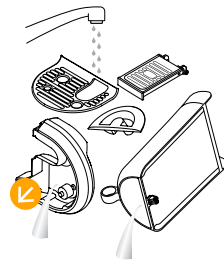

**1 Accendere** la macchina premendo il pulsante Lungo, Espresso, Ristretto o Vapore. Il riscaldamento richiede circa 3 secondi.

**Mettez la machine en marche** en appuyant sur le bouton Lungo, Espresso, Ristretto ou Vapeur. Le processus de chauffage prend environ 3 secondes.

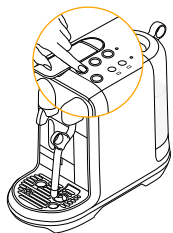

< 1 minute

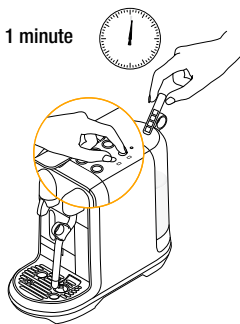

**2 Per impostare la durezza dell'acqua**, immergere la striscia per il test di durezza dell'acqua nel serbatoio dell'acqua.

Attendere 1 minuto. Tenere premuto il pulsante della temperatura e quello per la montatura del latte per 5 secondi per impostare il livello di durezza dell'acqua. Premendo il tasto della temperatura si aumenta il livello, mentre premendo quello per la montatura del latte si diminuisce. Impostare la durezza dell'acqua in base ai risultati sulla striscia utilizzata per il test. Premere qualsiasi pulsante non lampeggiante per salvare e uscire.

**Pour régler la dureté de l'eau**, plongez la bandelette de test dans le réservoir d'eau pendant une seconde. Patientez 1 minute. Appuyez et maintenez enfoncé le bouton de température et le bouton de la mousse de lait pendant 5 secondes pour régler le niveau de dureté de l'eau. Le fait d'appuyer sur le bouton de température permet d'augmenter le niveau tandis qu'appuyer sur le bouton de la mousse de lait permet de le diminuer. Réglez la dureté de l'eau en fonction des résultats de la bandelette de test. Appuyez sur n'importe quel bouton qui ne clignote pas pour enregistrer et quitter.

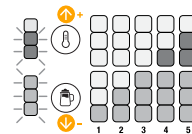

**Durezza dell'acqua / Dureté de l'eau:**

App.	fH	dH	CaCO <sub>3</sub>	☉ (40 ml)
Livello / Niveau 1	<5	<3	< 50 mg/l	2 200
Livello / Niveau 2 Livello / Niveau 3	>7	>4	> 70 mg/l	1 800
Livello / Niveau 4	>13	>7	> 130 mg/l	1 400
Livello / Niveau 5	>25	>14	> 250 mg/l	1 000
	>38	>21	> 380 mg/l	600

**Decalcificazione dopo / Détartrage après:**

fH Gradi francesi  
Degré français

dH Gradi tedeschi  
Degré allemands

CaCO<sub>3</sub> Carbonato di calcio  
Carbonate de calcium



<b>I pulsanti non si illuminano</b>	<ul style="list-style-type: none"> <li>- Verificare il serbatoio dell'acqua. Se vuoto, riempirlo con acqua potabile.</li> <li>- La macchina si spegne automaticamente.</li> <li>- Consultare il paragrafo relativo al risparmio energetico.</li> <li>- Premere il pulsante Ristretto, Espresso o Lungo per passare alla modalità ON.</li> </ul>	<ul style="list-style-type: none"> <li>- Verificare spina, tensione e fusibile.</li> </ul>
<b>Non fuoriesce vapore o acqua calda</b>	<ul style="list-style-type: none"> <li>- Premere il pulsante Ristretto, Espresso o Lungo per passare alla modalità ON.</li> <li>- Controllare se il LED di avviso di decalcificazione o quello di avviso di pulizia della lancia vapore sono accesi. Se sì, decalcificare la macchina o pulire la lancia vapore.</li> <li>- Erogare del vapore manualmente tenendo premuto il pulsante Vapore per 3 secondi.</li> </ul>	<ul style="list-style-type: none"> <li>- Verificare spina, tensione e fusibile.</li> </ul>
<b>Non fuoriesce né caffè né acqua o il caffè viene erogato in modo anomalo</b>	<ul style="list-style-type: none"> <li>- Verificare il corretto posizionamento del serbatoio dell'acqua e, se vuoto, riempirlo con acqua potabile.</li> </ul>	<ul style="list-style-type: none"> <li>- Se necessario, eseguire la decalcificazione della macchina.</li> </ul>
<b>Il caffè non è sufficientemente caldo</b>	<ul style="list-style-type: none"> <li>- Preriscaldare la tazza.</li> </ul>	<ul style="list-style-type: none"> <li>- Se necessario, eseguire la decalcificazione della macchina.</li> </ul>
<b>La leva delle capsule non si abbassa completamente</b>	<ul style="list-style-type: none"> <li>- Svuotare il contenitore delle capsule.</li> </ul>	<ul style="list-style-type: none"> <li>- Verificare che non siano presenti capsule bloccate all'interno della macchina (NB: non inserire le dita nella macchina).</li> </ul>
<b>Perdite (acqua sotto la macchina)</b>	<ul style="list-style-type: none"> <li>- Svuotare il vassoio raccogliogocce se pieno.</li> <li>- Controllare che il vassoio raccogliogocce sia inserito correttamente.</li> </ul>	<ul style="list-style-type: none"> <li>- Se il problema persiste, contattare Nespresso.</li> </ul>
<b>Il caffè non viene erogato, l'acqua scorre direttamente nel contenitore delle capsule (nonostante la capsula sia inserita)</b>	<ul style="list-style-type: none"> <li>- Accertarsi che la leva delle capsule sia abbassata correttamente.</li> </ul>	<ul style="list-style-type: none"> <li>- Verificare che non siano presenti capsule bloccate all'interno della macchina (NB: non inserire le dita nella macchina). Se il problema persiste, contattare Nespresso.</li> </ul>
<b>I pulsanti lampeggiano</b>	<ul style="list-style-type: none"> <li>- Controllare il serbatoio dell'acqua. Se è vuoto, riempirlo con acqua potabile e preparare un caffè.</li> </ul>	<ul style="list-style-type: none"> <li>- Se necessario, eseguire la decalcificazione della macchina.</li> <li>- Se necessario, eseguire un ciclo di pulizia della lancia vapore.</li> </ul>
<b>Il LED di avviso di decalcificazione è acceso</b>	<ul style="list-style-type: none"> <li>- Se necessario, eseguire la decalcificazione della macchina.</li> </ul>	
<b>La macchina è accesa ma smette di funzionare</b>	<ul style="list-style-type: none"> <li>- Spegnerla tenendo premuto il pulsante Ristretto, Espresso o Lungo.</li> <li>- Attendere 60 minuti, quindi riaccenderla.</li> </ul>	<ul style="list-style-type: none"> <li>- Se il problema persiste, contattare Nespresso.</li> </ul>
<b>La macchina passa in modalità OFF</b>	<ul style="list-style-type: none"> <li>- Per risparmiare energia, la macchina passa alla modalità OFF dopo 10 minuti di inattività. Consultare il paragrafo relativo al risparmio energetico.</li> </ul>	<ul style="list-style-type: none"> <li>- Premere il pulsante Ristretto, Espresso o Lungo per passare alla modalità ON.</li> </ul>

<b>Buttons non allumés</b>	<ul style="list-style-type: none"> <li>- Vérifiez le réservoir d'eau. Si celui-ci est vide, remplissez-le avec de l'eau portable.</li> <li>- La machine se met automatiquement en Arrêt. Voir le paragraphe sur le concept d'économie d'énergie.</li> <li>- Appuyez sur le bouton Ristretto, Espresso ou Lungo pour lancer le mode ON.</li> </ul>	<ul style="list-style-type: none"> <li>- Vérifiez l'alimentation : prise, tension, fusible.</li> </ul>
<b>Pas de vapeur ni d'eau chaude</b>	<ul style="list-style-type: none"> <li>- Appuyez sur le bouton Ristretto, Espresso ou Lungo pour lancer le mode ON.</li> <li>- Vérifiez que la LED d'alerte de détartrage ou de nettoyage de la buse vapeur est allumée. Si tel est le cas, détartrez ou nettoyez la buse vapeur.</li> <li>- Procédez à une purge manuelle en appuyant et en maintenant enfoncé le bouton Vapeur pendant 3 secondes.</li> </ul>	<ul style="list-style-type: none"> <li>- Vérifiez l'alimentation : prise, tension, fusible.</li> </ul>
<b>Pas de café, ni d'eau, écoulement inhabituel du café</b>	<ul style="list-style-type: none"> <li>- Vérifiez que le réservoir d'eau est correctement positionné ; s'il est vide, remplissez-le d'eau potable.</li> </ul>	<ul style="list-style-type: none"> <li>- Détartrez la machine si nécessaire.</li> </ul>
<b>Le café n'est pas assez chaud</b>	<ul style="list-style-type: none"> <li>- Préchauffez la tasse.</li> </ul>	<ul style="list-style-type: none"> <li>- Détartrez la machine si nécessaire.</li> </ul>
<b>Le levier ne se ferme pas complètement</b>	<ul style="list-style-type: none"> <li>- Videz le compartiment des capsules.</li> </ul>	<ul style="list-style-type: none"> <li>- Vérifiez qu'aucune capsule n'est bloquée à l'intérieur de l'appareil. (Remarque : ne mettez pas votre doigt à l'intérieur de la machine).</li> </ul>
<b>Fuite (eau sous la machine)</b>	<ul style="list-style-type: none"> <li>- Videz le bac d'égouttage s'il est plein.</li> <li>- Assurez-vous que le bac d'égouttage est inséré correctement.</li> </ul>	<ul style="list-style-type: none"> <li>- Si le problème persiste, appelez le <i>Nespresso</i>.</li> </ul>
<b>Pas d'écoulement de café, l'eau va directement dans le bac à capsules (malgré l'insertion d'une capsule)</b>	<ul style="list-style-type: none"> <li>- Assurez-vous que le levier est bien fermé.</li> </ul>	<ul style="list-style-type: none"> <li>- Videz le bac à capsules et vérifiez qu'aucune capsule n'est bloquée à l'intérieur de l'appareil. (REMARQUE : ne mettez pas votre doigt à l'intérieur de la machine). Si le problème persiste, appelez <i>Nespresso</i>.</li> </ul>
<b>Boutons clignotants</b>	<ul style="list-style-type: none"> <li>- Vérifiez le réservoir d'eau. S'il est vide, remplissez-le avec de l'eau potable et préparez un café.</li> <li>- Vérifiez que l'embout vapeur n'est pas obstrué. Utilisez la tige métallique de nettoyage qui se trouve sous le réservoir d'eau pour déboucher les trous.</li> </ul>	<ul style="list-style-type: none"> <li>- Détartrez la machine si nécessaire.</li> <li>- Effectuez un cycle de nettoyage de la buse vapeur si nécessaire.</li> </ul>
<b>La LED d'alerte de détartrage est allumée</b>	<ul style="list-style-type: none"> <li>- Effectuez un détartrage.</li> </ul>	
<b>La machine est allumée (ON) mais ne fonctionne pas</b>	<ul style="list-style-type: none"> <li>- Mettez-la hors tension en maintenant enfoncé le bouton Ristretto, Espresso ou Lungo.</li> <li>- Patientez une heure, puis allumez la machine.</li> </ul>	<ul style="list-style-type: none"> <li>- Si le problème persiste, appelez <i>Nespresso</i>.</li> </ul>
<b>La machine passe en mode OFF</b>	<ul style="list-style-type: none"> <li>- À des fins d'économie d'énergie, la machine passe en mode OFF après 10 minutes d'inactivité. Reportez-vous au paragraphe sur le concept d'économie d'énergie.</li> </ul>	<ul style="list-style-type: none"> <li>- Appuyez sur le bouton Ristretto, Espresso ou Lungo pour activer le mode ON.</li> </ul>

## Il ciclo di fuoriuscita vapore dall'ugello per il latte non si avvia

- Verificare il corretto posizionamento del serbatoio dell'acqua e, se vuoto, riempirlo con acqua potabile.
- Controllare la punta di erogazione vapore per accertare l'assenza di ostruzioni e verificare che l'ugello sia abbassato.

## La qualità della schiuma di latte non corrisponde agli standard

- Accertarsi di utilizzare latte intero o parzialmente scremato pastorizzato freddo (circa 4 - 6 °C/39 - 43 °F).
- Per migliori risultati, il latte deve essere fresco (appena aperto).
- Controllare l'impostazione della montatura del latte.
- Utilizzare il bricco per latte fornito in dotazione da Sage.
- Pulire sia il bricco per latte sia la lancia vapore dopo ogni utilizzo.
- Pulire la lancia vapore.

## Il vapore contiene molta acqua

- Utilizzare acqua fredda potabile. Non utilizzare acqua filtrata, demineralizzata o distillata.

## Si verificano fuoriuscite di latte

- Riempire il bricco con la quantità di latte corretta.
- Il livello minimo di riempimento è contrassegnato sulla parte interna ed esterna del bricco.
- Il livello massimo di riempimento è contrassegnato sulla parte interna ed esterna del bricco.
- Per interrompere le fuoriuscite, ridurre il volume iniziale di latte e/o il livello della schiuma. Il volume varia in base al tipo di latte.

## La temperatura del latte è troppo alta

- Utilizzare il bricco per latte fornito in dotazione da Sage.
- Verificare che il bricco per latte sia posizionato sul sensore della temperatura del bricco.
- Verificare che il sensore della temperatura del bricco situato nel vassoio raccogli gocce sia pulito.
- Diminuire l'impostazione della temperatura del latte.

## Il latte non è sufficientemente caldo

- Preiscaldare la tazza.
- Utilizzare il bricco per latte fornito in dotazione da Sage.
- Verificare che il bricco per latte sia posizionato sul sensore della temperatura del bricco.
- Aumentare l'impostazione della temperatura del latte.
- Controllare la punta della lancia vapore per verificare la presenza di ostruzioni.

## Il LED di avviso di pulizia della lancia vapore è acceso

- Il LED si accende quando la macchina rileva che la lancia vapore è otturata o quando la macchina ha eseguito 90 cicli.
- Pulire la lancia vapore.

# Dépannage Préparation Mousse de lait

## Le cycle de préparation de mousse ne démarre pas

- Vérifiez que le réservoir d'eau est correctement positionné ; s'il est vide, remplissez-le d'eau potable.
- Vérifiez que l'embout vapeur n'est pas bloqué et assurez-vous que la buse est en position basse.

## La qualité de la mousse de lait n'est pas convenable

- Vérifiez que vous utilisez bien du lait pasteurisé entier ou demi-écrémé à température réfrigérée (entre 4 et 6° C environ).
- Pour un résultat parfait, utilisez du lait frais.
- Vérifiez le réglage de la mousse de lait.
- Utilisez le pot à lait Sage.
- Nettoyez le pot à lait et la buse vapeur après chaque utilisation.
- Nettoyez la buse vapeur.

## La vapeur est très humide

- Utilisez de l'eau potable froide. N'utilisez pas d'eau hautement filtrée, déminéralisée ou distillée.

## Le lait déborde

- Versez une quantité de lait appropriée dans le pot.
- Le niveau minimal est marqué à l'intérieur et à l'extérieur du pot.
- Le niveau maximal est marqué à l'intérieur et à l'extérieur du pot.
- Versez une quantité de lait appropriée dans le pot.
- Le niveau minimal est marqué à l'intérieur et à l'extérieur du pot.
- Le niveau maximal est marqué à l'intérieur et à l'extérieur du pot.

## La température du lait est trop élevée

- Veillez à utiliser le pot à lait Sage fourni.
- Vérifiez que le pot à lait est correctement positionné sur le capteur de température.
- Assurez-vous que le capteur de température dans le bac d'égouttage est propre.
- Réduisez le réglage de la température du lait.

## La température du lait est trop basse

- Préchauffez la tasse.
- Utilisez le pot à lait Sage.
- Vérifiez que le pot à lait est correctement positionné sur le capteur de température.
- Augmentez le réglage de la température du lait.
- Vérifiez que l'embout vapeur n'est pas bloqué.

## La LED d'alerte de nettoyage de la buse vapeur est allumée

- La LED permet d'indiquer lorsque la machine détecte que la buse vapeur est bloquée ou après que la machine a effectué 90 cycles.
- La LED permet d'indiquer lorsque la machine détecte que la buse vapeur est bloquée ou après que la machine a effectué 90 cycles.

# Contattare Nespresso/ Contacter Nespresso



**Poiché potremmo non aver previsto tutti gli usi dell'apparecchio**, in caso si necessiti di ulteriori informazioni, per segnalare problemi o ricevere un consulto, contattare Nespresso o il rappresentante Nespresso autorizzato. I dettagli per contattare Nespresso o il rappresentante Nespresso autorizzato locale sono riportati nella brochure "Benvenuto in Nespresso" nella confezione della macchina o sul sito [www.nespresso.com](http://www.nespresso.com)

**Comme nous n'avons peut-être pas prévu toutes les utilisations possibles de l'appareil**, si vous avez besoin d'informations supplémentaires, en cas de problèmes ou tout simplement pour demander un conseil, appeler le *Nespresso* ou un représentant *Nespresso* autorisé. Les coordonnées de *Nespresso* ou du représentant *Nespresso* autorisé sont comprises dans la trousse «Bienvenue chez *Nespresso*», glissée dans l'emballage de votre machine, ou sur [www.nespresso.com](http://www.nespresso.com)

---

# Smaltimento e tutela dell'ambiente/ Recyclage et protection de l'environnement

**L'apparecchio contiene materiali** di valore che possono essere recuperati o riciclati. La separazione dei materiali di scarto rimanenti nelle diverse tipologie facilita il riciclo delle materie prime importanti. Consegnare l'apparecchio presso un punto di raccolta. Ulteriori informazioni sullo smaltimento possono essere reperite presso le autorità locali.

**Votre appareil contient** des matériaux précieux récupérables ou recyclables. Le tri des matières résiduelles selon leur type facilite le recyclage des matières premières précieuses. Déposez votre appareil dans un point de collecte. Vous pouvez obtenir des informations sur le recyclage auprès des autorités locales.

**Sage garantisce** questo prodotto contro tutti i difetti materiali e di fabbricazione per un periodo di 2 anni, a decorrere dalla data di acquisto. Ai fini della garanzia fa fede la prova originale dell'acquisto, debitamente provvista della data. Durante il periodo di garanzia Sage riparerà o sostituirà, a sua discrezione, qualsiasi prodotto difettoso senza alcun costo aggiuntivo per il proprietario. I prodotti sostituiti o le parti riparate saranno garantiti solo per il periodo di garanzia non ancora decorso o per sei mesi, a seconda di quale delle due sia maggiore. Questa garanzia limitata non si applica a qualsiasi difetto derivante da negligenza, incidenti, uso improprio, o qualsiasi altro motivo al di là del ragionevole controllo di Sage, compreso ma non limitato a: normale usura, negligenza o mancata osservanza delle istruzioni del prodotto o delle precauzioni di sicurezza, manutenzione impropria o inadeguata, depositi di calcare o mancanza di decalcificazione, collegamento ad alimentazioni elettriche improprie, modifiche o riparazioni non autorizzate del prodotto, l'uso a fini commerciali, incendi, fulmini, inondazioni o altre cause esterne.

Questa garanzia è valida solo nel paese di acquisto o in quei paesi in cui Sage vende lo stesso modello, con identiche caratteristiche tecniche. Il servizio di garanzia, al di fuori del paese di acquisto, è limitato ai termini e alle condizioni della garanzia corrispondente nel paese in questione. Qualora il costo di riparazione o sostituzione non dovesse essere coperto dalla garanzia, Sage ne informerà il proprietario e il costo sarà a carico di quest'ultimo. Tale garanzia limitata rappresenta la responsabilità massima di Sage, qualunque sia la causa. I termini della garanzia limitata, fatta eccezione per quanto stabilito dalla legge, non escludono, limitano o modificano ma bensì si aggiungono ai diritti legali obbligatori applicabili alla vendita di questo prodotto. Se si ritiene che il prodotto sia difettoso, si prega di contattare Sage o Nespresso per ricevere istruzioni su come procedere con una riparazione.

Si prega di visitare il nostro sito web all'indirizzo [www.nespresso.com](http://www.nespresso.com) per i dettagli di contatto.

**Sage**

**Sage garantit** ce produit contre les défauts de matériels et de fabrication pour une période de deux années. La période de garantie commence à la date d'achat et Sage exige la présentation de la preuve originale d'achat pour en constater la date. Durant la période de garantie, Sage réparera ou remplacera, à sa discrétion, tout produit défectueux sans frais pour le propriétaire. Les produits échangés et les pièces réparées seront garantis uniquement pendant la durée restante de la garantie originale ou durant six mois, l'échéance la plus lointaine faisant foi. Cette garantie limitée ne s'applique pas à tout défaut résultant d'une négligence, d'un accident, d'une utilisation inadaptée ou de toute autre raison hors du contrôle raisonnable de Sage, y compris mais sans s'y limiter: l'usure normale, la négligence ou le non-respect du mode d'emploi du produit ou des consignes de sécurité, l'entretien inadapté ou inadéquat, les dépôts calcaires ou le manque d'entretien, le branchement à une sortie électrique inadaptée, la modification ou la réparation non autorisée du produit, l'utilisation à des fins commerciales, les dommages causés par le feu, la foudre, les inondations ou toute autre cause extérieure.

Cette garantie n'est valable que dans le pays où l'appareil a été acheté et dans les pays où Sage vend ou assure l'entretien du même modèle avec des caractéristiques techniques identiques. Le service de garantie hors du pays d'achat se limite aux conditions de la garantie correspondante dans le pays où l'entretien est effectué. Si le coût des réparations ou de remplacement n'est pas couvert par cette garantie, Sage informera le propriétaire qui devra honorer ces frais. Cette garantie limitée constituera l'intégralité de la responsabilité de Sage, quelle que soit la cause. Les conditions de la présente garantie limitée s'ajoutent aux droits statutaires obligatoires applicables à la vente du produit et ne les excluent, ni ne les restreignent ou modifient en rien, sauf dans les limites autorisées par la loi. Si vous pensez que votre produit est défectueux, veuillez contacter Sage ou Nespresso pour obtenir des renseignements concernant la marche à suivre pour le faire réparer.

Veuillez consulter notre site Internet [www.nespresso.com](http://www.nespresso.com) pour obtenir les coordonnées de contact.

**Sage**

# NL Inhoud van de verpakking



1 Creatista Uno koffiemachine



2 Tasting box met Nespresso capsules



3 Melkkan



4 Welkomstbrochure *Nespresso*

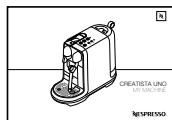

5 Gebruikershandleiding



6 1 x waterhardheid teststrip  
(in de gebruikershandleiding)

# Creatista Uno

## GEBRUIKERSHANDLEIDING

Nespresso is een exclusief systeem dat keer op keer de perfecte espresso maakt. Elke parameter is met grote precisie berekend om ervoor te zorgen dat alle aroma's van elke capsule kunnen worden geëxtraheerd, om de koffie structuur te geven en een uitzonderlijk dik en zacht crèmelaagje te creëren.

**⚠ WAARSCHUWING:** Ziet u dit pictogram, raadpleeg dan de veiligheidsinstructies om schade en letsel te voorkomen.

**i INFORMATIE:** Ziet u dit pictogram, raadpleeg dan het advies over hoe u uw koffiemachine correct en veilig gebruikt.

## SNE500 Specificaties/technieken

~ 220-240V, 50-60Hz, 1300-1600W

Pmax 19 bar / 1.9 MPa





kg ~4.52kg / 9.96 lbs

1.5 L / 50 fl.oz

17 cm 30.9 cm 40.9 cm  
6.7 in 12.2 in 16.1 in



<i>Nespresso Creatista Uno</i>	71
Inhoud van de verpakking	71
Sage Creatista Uno	71
Specificaties	1
Veiligheidsinstructies	73-75
Machine-onderdelen	76
Ingebruikname	78-79
Standaard koffiebereiding	80
Koffie met melk bereiden	81-82
Latte macchiato bereiden	83-84
Standaard koffiesoorten aanpassen	85
Terugzetten naar fabrieksinstellingen	85
Het systeem legen	86
Energiebesparing	87
Dagelijkse reiniging	87-88
Stoompijpje reinigen	89
Ontkalken	90-91
Waterhardheid	92
Probleemoplossing	93
Probleemoplossing melk opschuimen	94
<i>Nespresso klantenservice</i>	95
Machine afdanken	95
Beperkte garantie	96

 <b>WAARSCHUWING</b>	 <b>BESCHADIGD SNOER LOSKOPPELEN</b>
 <b>ELEKTRISCH GEVAAR</b>	 <b>HEET OPPELVAK</b>

**⚠ WAARSCHUWING:** de veiligheidsinstructies zijn onderdeel van het apparaat. Lees ze zorgvuldig door voordat u uw nieuwe machine in gebruik stelt. Bewaar ze op een plek waar u ze later kunt terugvinden om te raadplegen.

**⚠ WAARSCHUWING:** Ziet u dit pictogram, raadpleeg dan de veiligheidsinstructies om schade en letsel te voorkomen.

**i INFORMATIE:** Ziet u dit pictogram, raadpleeg dan het advies over hoe u uw koffiemachine correct en veilig gebruikt.

- De machine is bedoeld om dranken te bereiden volgens deze instructies.
- Gebruik de machine niet voor andere zaken dan het bedoelde gebruik.
- Deze machine is ontworpen voor gebruik binnenshuis en bij niet-extreme temperaturen.
- Voorkom blootstelling aan direct zonlicht, watergespat en vochtigheid.
- Deze machine is alleen bedoeld voor huishoudelijk gebruik. De machine is niet bedoeld voor gebruik in: personeelskeukens in winkels, bedrijven en andere werkomgevingen; boerderijen; door klanten in hotels, motels en andere

- verblijfplaatsen; in bed and breakfasts.
- Kinderen vanaf 8 jaar mogen deze machine gebruiken, zolang ze onder toezicht staan, instructies hebben gekregen over het veilige gebruik en de mogelijke gevaren begrijpen. Reiniging en onderhoud mogen niet worden uitgevoerd door kinderen, tenzij ze ouder zijn dan 8 jaar en onder toezicht staan van een volwassene.
- Houd de machine en het snoer buiten het bereik van kinderen onder 8 jaar.
- Deze machine mag worden gebruikt door personen met een fysieke, zintuiglijke of verstandelijke beperking, of met onvoldoende kennis of

- ervaring, zolang ze onder toezicht staan en instructies hebben gekregen over het veilige gebruik van de machine en de mogelijke gevaren.
- Kinderen mogen niet met de machine spelen.
- De fabrikant aanvaardt geen enkele verantwoordelijkheid en de garantie is niet van toepassing bij commercieel gebruik, onjuist hanteren of onjuist gebruik, schade voortvloeiend uit gebruik voor andere doeleinden dan de machine bedoeld is, verkeerde bediening, niet-professionele reparaties of het niet opvolgen van de instructies.

## **Voorkom risico op elektrische schokken en brand.**

- Bij noodgevallen: trek de stekker onmiddellijk uit het stopcontact.
- Sluit de machine alleen aan op daarvoor geschikte, eenvoudig bereikbare, geaarde stopcontacten. Zorg ervoor dat het voltage van de voedingsbron overeenkomt met het voltage op het typeplaatje. De garantie vervalt bij gebruik van een ongeschikte voeding.

## **De machine mag pas na installatie worden aangesloten.**

- Trek het snoer niet over scherpe randen, klem het niet vast en laat het niet naar beneden hangen.
- Houd het snoer uit de buurt van hitte en vocht.

- Mocht het snoer beschadigd zijn, dan moet het worden vervangen door de fabrikant, de servicepartner of een gekwalificeerd persoon, om risico's uit te sluiten.
- Mocht het snoer of de stekker beschadigd zijn, dan moet het worden vervangen door de fabrikant, de servicepartner of een gekwalificeerd persoon, om risico's uit te sluiten.
- Mocht er een verlengsnoer nodig zijn, gebruik dan alleen een geaard verlengsnoer met een kabeldoorsnede van minstens 1,5 mm<sup>2</sup> of een vergelijkbaar ingangsvermogen.
- Plaats de machine niet op of naast hittebronnen zoals radiatoren, kookplaten, ovens, gasbranders of open vuur.

- Plaats de machine altijd op een horizontaal, stabiel en plat oppervlak. De ondergrond moet bestand zijn tegen hitte en vloeistoffen zoals water, koffie en ontkalkingsmiddel.
- Trek de stekker uit het stopcontact als de machine een lange tijd niet wordt gebruikt. Koppel de machine los door aan de stekker te trekken. Trek niet aan het snoer om beschadiging te voorkomen.
- Verwijder de stekker uit het stopcontact vóórdat u de machine reinigt of onderhoud pleegt en laat de machine afkoelen.
- Raak het snoer nooit aan met natte handen.
- Dompel de machine of delen ervan niet onder in water of een andere vloeistof.
- Plaats de machine of

delen ervan niet in een vaatwasmachine.

- Elektriciteit in combinatie met water is gevaarlijk en kan dodelijke elektrische schokken tot gevolg hebben.
- Open de machine niet. Gevaarlijke spanningen in de binnenkant!
- Steek nooit iets in de openingen. Dit kan brand of een elektrische schok veroorzaken!

## **Voorkom letsel bij gebruik van de machine.**

- Houd de machine altijd in het zicht tijdens gebruik.
- Gebruik de machine niet als het is beschadigd of niet optimaal werkt. Verwijder de stekker onmiddellijk uit het stopcontact. Neem contact op met de *Nespresso* klantenservice of een door *Nespresso* erkende

## NL Veiligheidsinstructies

vertegenwoordiger om de machine te laten nakijken, repareren of bijregelen.

- Een beschadigd apparaat kan elektrische schokken, brandwonden en brand veroorzaken.
- Sluit de hendel altijd volledig en open deze nooit tijdens gebruik. De ontsnappende hete stoom kan brandwonden tot gevolg hebben.
- Houd uw vingers niet onder de koffie-uitloop om verbranding te voorkomen.
- Steek uw vingers niet in de capsulehouder of de capsulekoker. Gevaar voor letsel!
- Er kan water om de capsules vloeien als de messen niet perforeren. Uw machine kan zo beschadigd raken.
- Gebruik nooit capsules die beschadigd of vervormd zijn. Als een capsule de

capsulehouder blokkeert, zet de machine dan uit en trek de stekker uit het stopcontact voordat u andere handelingen uitvoert. Neem contact op met de *Nespresso* klantenservice of een door *Nespresso* erkende vertegenwoordiger.

- Vul de watertank alleen met koud, vers drinkwater.
- Maak de watertank leeg als u de machine een tijd niet gebruikt (bijvoorbeeld tijdens een vakantie).
- Ververs het water in de watertank als u de machine bijvoorbeeld een weekend niet hebt gebruikt.
- Gebruik de machine niet zonder het lekbakje of lekrooster om morsen van vloeistoffen op de omliggende oppervlaktes te voorkomen.
- Gebruik geen sterke schoonmaakmiddelen

of oplosmiddelen. Reinig de buitenkant met een vochtige doek en een mild schoonmaakmiddel.

- Reinig de machine uitsluitend met schone schoonmaakspullen.
- Verwijder de plastic folie als u de machine uitpakt en gooi deze weg.
- De machine is ontworpen voor *Nespresso* koffiecapsules, die exclusief verkrijgbaar zijn via *Nespresso* of een door *Nespresso* erkende vertegenwoordiger.
- Alle producten van *Nespresso* worden uitvoerig getest. De betrouwbaarheidstests worden steekproefsgewijs uitgevoerd onder praktijkomstandigheden. Deze tests kunnen gebruikssporen veroorzaken.
- *Nespresso* behoudt zich het recht voor om de instructies

te veranderen zonder voorafgaande kennisgeving.

- Deze machine bevat magneten.

### Ontkalken

- Mits correct toegepast, zorgt het ontkalkingsmiddel van *Nespresso* ervoor dat uw machine gedurende zijn levensduur optimaal blijft functioneren en uw koffie net zo lekker blijft smaken als het eerste kopje.

### Zorg voor het oppervlak van het apparaat

- Gebruik alleen een schone, vochtige doek met warm water of sop om het oppervlak van het apparaat af te vegen.
- Droog het oppervlak grondig met een schone, droge doek.
- Gebruik indien nodig alleen reinigingsmiddelen die

speciaal zijn ontworpen voor het reinigen van roestvrijstalen oppervlakken.

- Gebruik geen krachtige of schurende oplosmiddelen, schuurmiddelen, bleekmiddelen of oplossingen op basis van chloride op de oppervlakken van uw apparaat.



Het weergegeven symbool geeft aan dat dit apparaat niet met het normale

huishoudelijke afval mag worden verwijderd. Het moet naar een geschikt plaatselijk afvalverwerkingscentrum worden gebracht of naar een dealer die deze service biedt. Neem voor meer informatie contact op met uw gemeente.

## **BEWAAR DEZE INSTRUCTIES**

**Overhandig ze aan een volgende gebruiker. Deze handleiding is ook beschikbaar in pdf-formaat op [nespresso.com](https://www.nespresso.com).**

# NL Onderdelen van het apparaat

Bedieningspaneel

Hendel voor het plaatsen van capsules

Afvalbakje

Verzonken bekerhouder

Uitneembaar lekrooster

Uitneembaar lekbakje met vol-indicator

Eenvoudig te reinigen stoompijpe

Melkkan temperatuursensor

Melkkan

Watertank en deksel

Verwijderbare schoonmaakpin

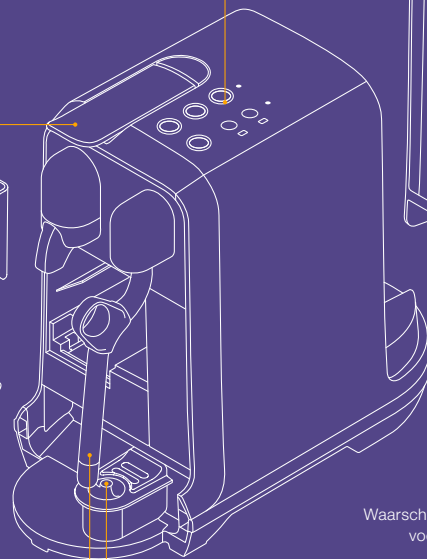
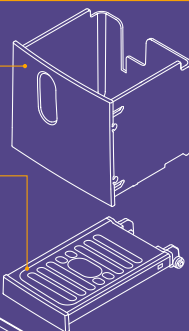
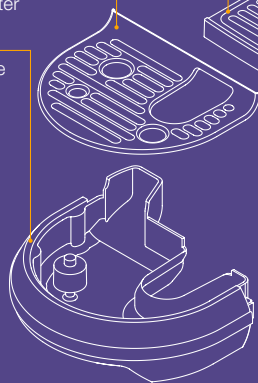

Bedieningspaneel

Waarschuws-LED voor ontkalken



Waarschuws-LED voor schoonmaken stoompijpe

Lungo-knop



Melktemperatuurknop

Espresso-knop



Melkschuimniveaunknop

Ristretto-knop



Stoomknop

**i** Lees eerst de veiligheidsvoorschriften om risico op een dodelijke elektrische schok en brand te voorkomen.

**⚠** VOORZICHTIG: zorg voor aardingscontinuïteit wanneer u de apparaatstekker in het stopcontact steekt

- 1** Spoel het waterreservoir voordat u het met drinkbaar water vult.



- 2** Vul het waterreservoir met drinkbaar water.



- 3** Plaats de watertank, het lekbakje en het afvalbakje. Gebruik voor uw veiligheid de machine alleen met het lekrooster en het afvalbakje in de juiste positie.

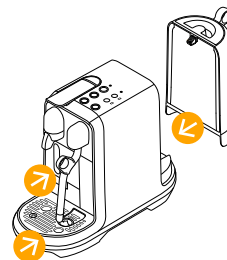

- 4** Sluit de machine aan op een voedingsbron.

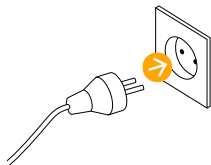

- 5** Schakel het apparaat in door op de lungo-, espresso-, ristretto- of stoomknop te drukken. Schakel het apparaat in door op de lungo-, espresso-, ristretto- of stoomknop te drukken.

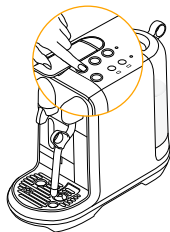

- 6** Plaats een lege kan onder de koffieuitloop. Druk op de lungo-knop om te activeren. Als u klaar bent, giet u de vloeistof uit de kan. Spoel de kan schoon.

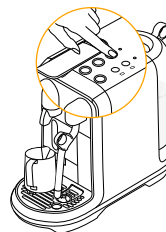

**i** De eerste stappen voor ingebruikname zijn spoelen en het verwarmingssysteem vullen.

< 1 minute

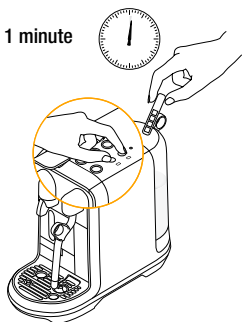

- 1 **Uw waterhardheid instellen** kan door de waterhardheid teststrip kort in de watertank te dopen. Wacht 1 minuut. Houd de temperatuurknop en de melkschuimniveaunknop gedurende 5 seconden ingedrukt om de waterhardheid in te stellen. Als u op de temperatuurknop drukt, wordt het water harder en als u op de melkschuimknop drukt, wordt het water minder hard. Stel de waterhardheid in op basis van de resultaten op de teststrip. Raadpleeg pagina 92 voor meer informatie. Druk op een willekeurige knop die niet knippert om op te slaan en af te sluiten.

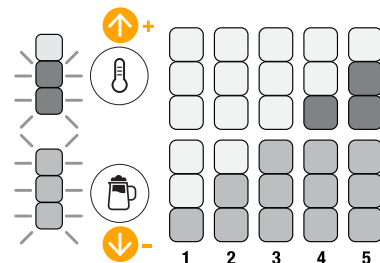

- 2 **Om uw apparaat UIT te schakelen**, houdt u de ristretto- en stoomknop tegelijkertijd gedurende 0,5 seconden ingedrukt totdat het apparaat uitstaat. Het stoompijpe wordt schoongemaakt wanneer het apparaat wordt uitgeschakeld. Het stoompijpe wordt schoongemaakt wanneer het apparaat wordt uitgeschakeld.

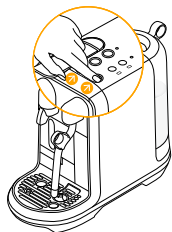



- 1 Vul de watertank met drinkwater.**



- 2 Schakel het apparaat in door op de ristretto-, espresso-, lungo- of stoomknop te drukken. De knoppen knipperen terwijl het apparaat opwarmt. Het opwarmen duurt ongeveer 3 seconden.**

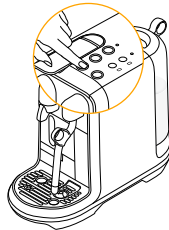

- 3 Plaats een kopje onder de koffie-uitlaat. Gebruik eventueel de kopjeshouder. DUW de kopjeshouder in om hem te ontgrendelen.**

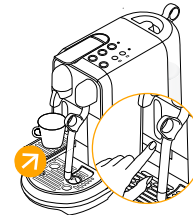

- 4 Til de hendel op, plaats een capsule en sluit de hendel. Druk op één van de koffieknoppen om te extraheren.**

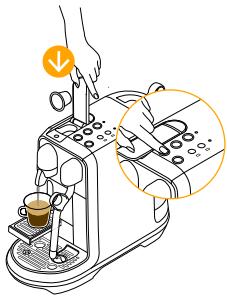

-  Ristretto (25 ml / 0.85 fl.oz)
-  Espresso (40 ml / 1.35 fl.oz)
-  Lungo (110 ml / 3.7 fl.oz)

- 5 De bereiding stopt automatisch of u kunt op de koffietoets drukken voordat de extractie is voltooid, om de koffiestroom te stoppen.**



**i** Om **hygiënische** redenen kunt u gebruikte capsules beter niet opnieuw gebruiken.

# NL Koffie Met Melk Bereiden

**i Gebruik** uitsluitend de verstrekte melkkan.

**i TIP:** Gebruik gepasteuriseerde volle of halfvolle melk op koelkasttemperatuur (tussen 4-6 °C) voor optimaal melkschuim.



**1 Vul de watertank**  
met vers drinkwater.

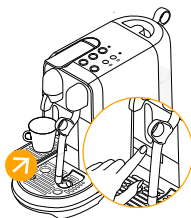

**2 Ondersteun kleinere kopjes** met de kopjeshouder. DUW de kopjeshouder in om hem teontgrendelen.

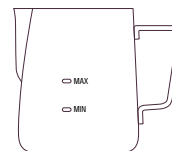

**3 Vul de melkkan met voldoende verse koude melk.** De minimale en maximale hoeveelheid staan aangegeven aan de binnen- en buitenkant van de melkkan.

**!** WAARSCHUWING: Overschrijd de maximale hoeveelheid melk niet.



**4 Til het stoompijpe** omhoog en plaats in het midden boven de melkkan.

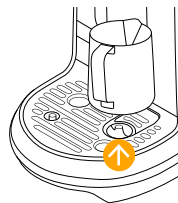

**5 Zorg** ervoor dat de melkkan contact maakt met de temperatuursensor in het lekbakje.



**6 Doe de hendel** omhoog en plaats een capsule.

- 7** Druk op een van de koffieknoppen om de koffie-extractie te starten.

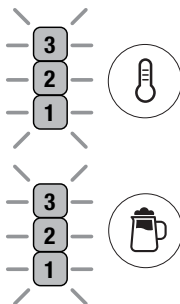
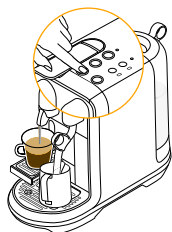

- 8** Wanneer de koffie-extractie voltooid is, selecteert u de melkinstelling voor uw favoriete drankje.

### Melktemperatuurinstelling

- 1 = koud
- 2 = ideaal
- 3 = heet

### Melkschuimniveau-instelling

- 1 = Flat white
- 2 = Cappuccino
- 3 = Latte Macchiato

- 9** Start het opschuimen van de melk door op de stoomknop te drukken.

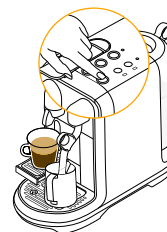

- 10** Wanneer het opschuimen van de melk is voltooid, tilt u het stoompijpje op, verwijdert u de kan en veegt u af met een schone, vochtige doek.



- 11** Laat het stoompijpje terugvallen om automatisch spoelen te starten.



- 12** Schenk het melkschuim over uw espresso.



# NL Latte Macchiato Bereiden

- 1 Vul de watertank met vers drinkwater.

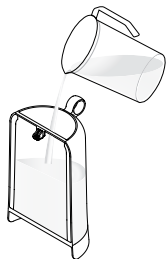

- 2 Ondersteun uw latte macchiato-glas door de kopjeshouder in te duwen totdat deze ontgrendelt.

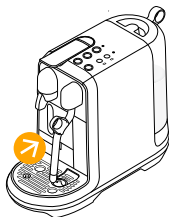

- 3 Vul de melkkan tot het maximale niveau met voldoende verse koude melk.

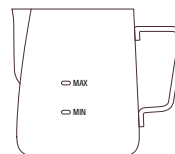

**!** WAARSCHUWING: Overschrijd de maximale hoeveelheid gemarkeerd aan de binnen- en buitenkant van de melkkan niet.

- 4 Stel het melkschuimniveau in op 3 en het temperatuurniveau op 2.

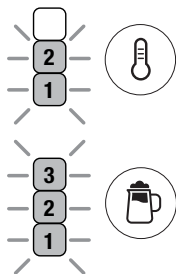

- 5 Zorg ervoor dat de melkkan contact maakt met de temperatuursensor in het lekbakje.

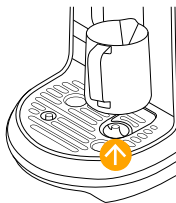

- 6 Til het stoompijpje op en plaats het in het midden van de melkkan en druk op de stoomknop om de melk te laten opschuimen.

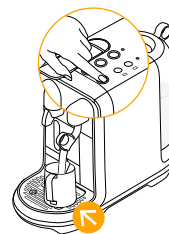

- 7** Als de melk is opgeschuimd, til het stoompijpe omhoog, til het stoompijpe omhoog en veeg schoon met een vochtige doek.



**VOORZICHTIG:** Het oppervlak van de kan wordt heet. Gebruik de hendel om de kan op te tillen.

- 8** Laat het stoompijpe terugvallen om automatisch spoelen te starten.



- 9** Giet melk in het Latte Macchiato-glas. Spoel de kan schoon.



- 10** Plaats het Latte Macchiato-glas onder de koffie-uitloop.



- 11** Til de hendel op, plaats een capsule en sluit de hendel.

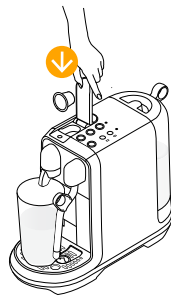

- 12** Druk op een van de koffieknoppen om de koffie-extractie te starten.

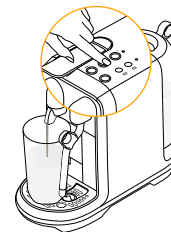

# NL Standaard Koffiesoorten Aanpassen

## 1 Til de hendel op en plaats uw capsule.

Houd een koffieknop ingedrukt die u wilt aanpassen naar ristretto, espresso of lungo.

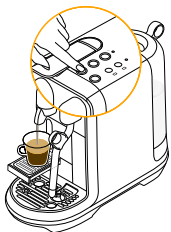

## 2 Laat de knop los na de gewenste shotduur.

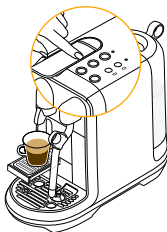

## 3 Het gecorrigeerd koffievolume wordt opgeslagen voor volgend gebruik.

### U kunt elke koffiesoort programmeren.

1. Ristretto: 15-30ml / 0.5-1oz
2. Espresso: 30-70ml / 1-2.3oz
3. Lungo: 70-130ml / 2.3-4.4oz

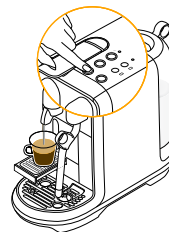

 **Standaard** kopgroottes staan vermeld op pagina 80.

## Terugzetten Naar Fabrieksinstellingen

### 1 Fabrieksinstellingen terugzetten:

1. Zet het apparaat AAN.
2. Houd de lungo- en de ristretto-knop 5 seconden ingedrukt.
3. Druk op de lungo- of de ristretto-knop om te bevestigen. Druk op een willekeurige knop die niet knippert om de modus te verlaten.
4. Na een fabrieksreset start het apparaat opnieuw in de Klaar-modus.

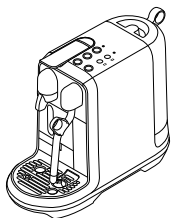

- 1 Schakel het apparaat uit** door de ristretto-knop en de stoomknop tegelijkertijd gedurende 0,5 seconden ingedrukt te houden

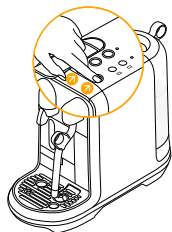

- 2 Verwijder de watertank.** Plaats de lege melkkan onder de koffie-uitlaat.

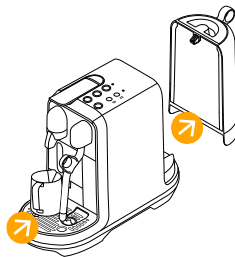

- 3 Houd** de espresso-knop en de lungo-knop tegelijkertijd gedurende 5 seconden ingedrukt.

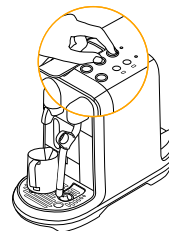

- 4 Druk** op de espresso-knop of de lungo-knop om het apparaat leeg te maken. Druk op een willekeurige knop die niet knippert om de modus te verlaten.

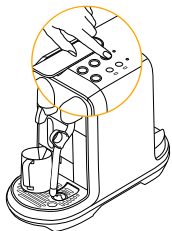

- 5 Wanneer** de pomp stopt, leegt u de capsulebeker en de opvangbak en veegt u ze droog.

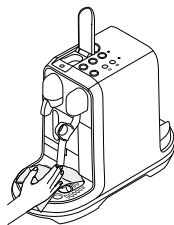

- 1 **Energiezuinig:** het apparaat minimaliseert het energieverbruik wanneer u geen drankje maakt. Na 10 minuten geen gebruik, gaat het apparaat naar de slaapmodus. Herstart door op de ristretto-, espresso-, lungo- of stoomknop te drukken.

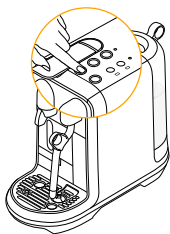

## Dagelijkse Reiniging

- i** Om **hygiënische** redenen is het sterk aanbevolen om het afvalbakje dagelijks te legen en te reinigen

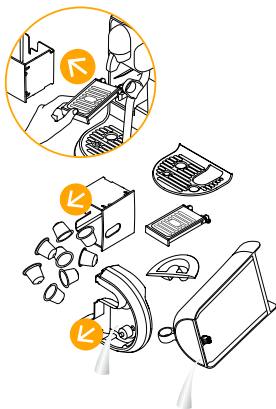

- 1 **Leeg het lekbakje en het afvalbakje dagelijks.** Verwijder de bekerhouder door eerst de capsulebak te verwijderen, vervolgens de bekerhouder te ontgrendelen, de bekerhouder naar voren te trekken en deze naar boven te tillen om uit het apparaat te komen. Reinig de bekerhouder en veeg de binnenkant van het apparaat schoon met een schone, vochtige doek. Verwijder het waterreservoir en het deksel en reinig ze beide met een geurloos reinigingsmiddel en spoel ze af met warm water. Vul de watertank met vers drinkwater.

- i** **De opvangbak,** het rooster, de bekerhouder en de capsulebak zijn niet geschikt voor de vaatwasser.

- 2 **Spoel** de melkkan af en droog na elk gebruik. Was de kan indien nodig met een mild reinigingsmiddel. De kan is vaatwasmachinebestendig.

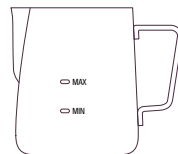

- 3 **Vul de melkkan** met drinkwater tussen de min- en max-tekens. Druk op de stoomknop om te beginnen met stomen. Wanneer u het hete water weggiet, veegt u het stoompijpe af met een schone, vochtige doek.





- 4 **Gebruik geen** bijtend of schurend oplosmiddel, spons of schuurmiddel. Plaats de onderdelen niet in de vaatwasser. Alleen de melkan is vaatwasmachinebestendig.



- 5 Droog alle onderdelen af met een zachte schone doek en plaats de onderdelen terug. Maak de koffie-uitlaat en de binnenkant van de machine regelmatig schoon met een schone vochtige doek.



- 6 Dompel de machine of delen ervan nooit onder in water of een andere vloeistof.

# NL Stoompijpje Reinigen

Het wordt aanbevolen om deze procedure maandelijks uit te voeren om verstoppingen in de stoompunt te voorkomen of wanneer de LED voor het reinigen van het stoompijpje brandt. Wanneer de LED knippert, stoomt u handmatig door de stoomknop 3 seconden ingedrukt te houden.

- 1** Verwijder het reinigingsgereedschap voor de pen aan de achterkant van het apparaat, onder het waterreservoir.

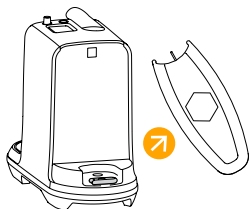

- 2** Schroef de stoompunt los en verwijder deze.

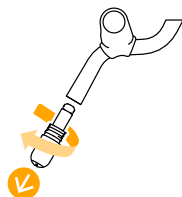

- 3** Gebruik het penreinigingsgereedschap om elke opening van de stoompunt schoon te maken.

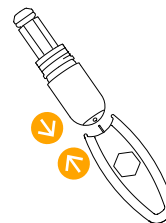

- 4** Gebruik het penreinigingsgereedschap om de dop van de stoompunt schoon te maken.

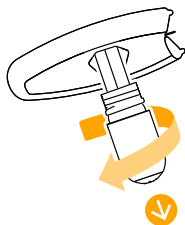

- 5** Spoel de stoompunt en de dop om eventuele melkresten te verwijderen en veeg ze vervolgens af met een schone, droge doek. Inspecteer de afdichtingen op schade. Plaats deze onderdelen niet in de vaatwasser.

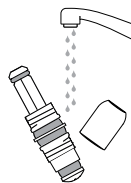

- 6** Hermonteer de stoompunt en plaats deze terug op het stoompijpje.

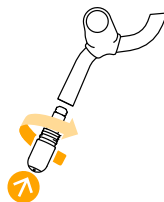

- 7** Plaats het penreinigingsgereedschap en het waterreservoir terug op hun plaats. Houd de stoomknop 3 seconden ingedrukt om met stoom te spoelen.

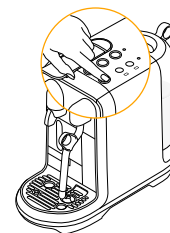



**Duurt** ongeveer 15 minuten.



Lees de veiligheidsinstructies op de verpakking voor de aanbevolen gebruiksfrequentie. Het ontkalkingsmiddel kan schadelijk zijn. Vermijd contact met ogen, huid en oppervlaktes.

Gebruik nooit een ander product dan de *Nespresso* ontkalkingsset, verkrijgbaar via *Nespresso*, om schade aan uw machine te voorkomen.

In de volgende tabel vindt u de benodigde ontkalkingsfrequentie voor een optimale werking van uw machine, gebaseerd op de waterhardheid. Hebt u nog vragen over ontkalken, neem dan contact op met *Nespresso*.

**Ontkalken:** Verwijdert kalkaanslag, zorgt dat de koffie optimaal blijft smaken en voorkomt schade aan de machine. Frequentie is afhankelijk van de waterhardheid en gebruikintensiteit. De waarschuwings-LED voor ontkalken knippert wanneer de ontkalking moet plaatsvinden. Als u doorgaat met het gebruik van het apparaat, gaat de waarschuwings-LED voor ontkalken constant branden, waarna het apparaat pas werkt nadat de ontkalking is uitgevoerd.

- 1** **Open en sluit de capsulehendel om gebruikte capsules te verwijderen.** Leeg en reinig de capsulebak, de opvangbak en het waterreservoir. Zet ze vervolgens terug op het apparaat.



- 2** **Controleer** of er 500 ml/17 fl.oz. water aanwezig is en of de opvangbak is geplaatst. Plaats ontkalkingsmiddel in het water.

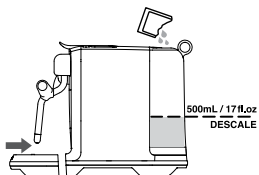

- 3** **Plaats een bak van 1L/34 fl.oz.** onder de koffieuitloop en het stoompijpe.

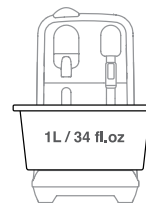

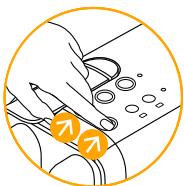

**4 Controleer of het apparaat uitstaat.**

Houd de ristretto- en de stoomknop samen 5 seconden ingedrukt om de ontkalkingsmodus te activeren. De ristretto- en de stoomknoppen blijven branden. Druk op een knop die niet verlicht is om de modus te verlaten. Druk op de ristretto-knop of de stoomknop om het ontkalkingsproces te starten. Beide knoppen knippen.

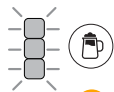

Ontkalken



Eerste spoelcyclus

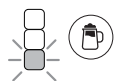

Tweede spoelcyclus

**5 De melkschuimniveau-LED geeft de voortgang van het ontkalkingsproces aan.**

**6 Giet, zodra u klaar bent, de vloeistof weg uit de bak. Maak het waterreservoir leeg en spoel schoon.**

**7 Vul het waterreservoir tot MAX met drinkbaar water.**

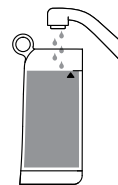
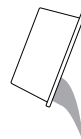

**8 Plaats een bak van 1L/34 fl.oz. onder de koffieuitloop en het stoompijpie. Druk op de ristretto-knop of de stoomknop om de spoelcyclus te starten.**

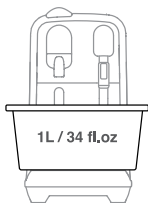

**9 Giet, zodra u klaar bent, de vloeistof weg uit de bak. Herhaal stap 6 tot 8. Wanneer de tweede spoelcyclus is voltooid, knippen de ristretto-knop en de stoomknop driemaal en wordt het apparaat uitgeschakeld.**

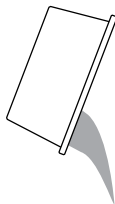

**10 Spoel de opvangbak en het waterreservoir. Zet ze vervolgens terug op het apparaat.**



- 1 Schakel het apparaat** in door op de lungo-, espresso-, ristretto- of stoomknop te drukken. Opwarmen duurt ongeveer 3 seconden.

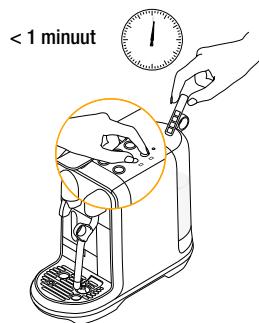
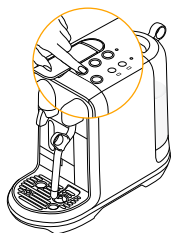

- 2 Stel de waterhardheid in**, dompel de teststrip voor waterhardheid in en uit het waterreservoir. Wacht 1 minuut. Houd de temperatuurknop en de melkschuimknop gedurende 5 seconden ingedrukt om de waterhardheid in te stellen. Als u op de temperatuurknop drukt, wordt het water harder en als u op de melkschuimknop drukt, wordt het water minder hard. Stel de waterhardheid in op basis van de resultaten op de teststrip. Druk op een niet-knipperende knop om op te slaan en af te sluiten.

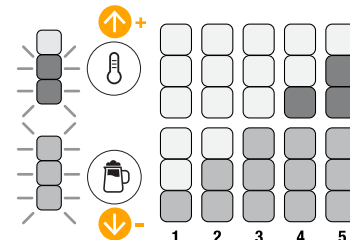

## Waterhardheid

## Ontkalken na:\*

	App.	dH	CaCO <sub>3</sub>	☉ (40 ml)
	Level 1	<3	< 50 mg/l	2 200
	Level 2	>4	> 70 mg/l	1 800
	Level 3	>7	> 130 mg/l	1 400
	Level 4	>14	> 250 mg/l	1 000
	Level 5	>21	> 380 mg/l	600

fH Franse hardheid

dH Duitse hardheid

CaCO<sub>3</sub> Calciumcarbonaat

<b>De knoppen zijn niet verlicht</b>	<ul style="list-style-type: none"> <li>- Controleer het waterreservoir. Als dit leeg is, vul het dan met drinkbaar water.</li> <li>- Het apparaat schakelt automatisch UIT. Zie paragraaf «Energiebesparingsconcept».</li> <li>- Druk op de ristretto-, espresso- of lungo-knop om naar «AAN-modus» te gaan.</li> </ul>	<ul style="list-style-type: none"> <li>- Controleer het stopcontact: stekker, spanning, zekering.</li> </ul>
<b>Geen stoom of heet water</b>	<ul style="list-style-type: none"> <li>- Druk op de ristretto-, espresso- of lungo-knop om naar «AAN-modus» te gaan.</li> <li>- Controleer of de waarschuwings-LED voor ontkalken of de waarschuwings-LED voor schoonmaken van het stoompijpe brandt. Indien dit het geval is, ontkalkt of reinigt u het stoompijpe.</li> <li>- oer een handmatige spoeling uit door de stoomknop gedurende 3 seconden ingedrukt te houden.</li> </ul>	<ul style="list-style-type: none"> <li>- Controleer het stopcontact: stekker, spanning, zekering.</li> </ul>
<b>Geen koffie, geen water, ongebruikelijke koffiedoorloop</b>	<ul style="list-style-type: none"> <li>- Controleer of de watertank correct is geplaatst. Vul de tank met water als hij leeg is.</li> </ul>	<ul style="list-style-type: none"> <li>- Ontkalk de machine als dat nodig is.</li> </ul>
<b>De koffie is niet heet genoeg</b>	<ul style="list-style-type: none"> <li>- Verwarm het kopje voor.</li> </ul>	<ul style="list-style-type: none"> <li>- Ontkalk de machine als dat nodig is.</li> </ul>
<b>De hendel sluit niet goed.</b>	<ul style="list-style-type: none"> <li>- Leeg het afvalbakje.</li> </ul>	<ul style="list-style-type: none"> <li>- Controleer of er geen capsule de machine van binnenuit blokkeert. (Pas op: steek uw vinger niet in de machine)</li> </ul>
<b>Lekkage (water onder de machine).</b>	<ul style="list-style-type: none"> <li>- Leeg het lekbakje als deze vol is.</li> <li>- Controleer of het lekbakje veilig is geplaatst.</li> </ul>	<ul style="list-style-type: none"> <li>- Neem contact op met de Nespresso klantenservice als het probleem zich blijft voordoen.</li> </ul>
<b>Geen koffiedoorloop: het water stroomt direct in het afvalbakje (ondanks de geplaatste capsule)</b>	<ul style="list-style-type: none"> <li>- Zorg ervoor dat de hendel dicht is.</li> </ul>	<ul style="list-style-type: none"> <li>- Leeg het afvalbakje en controleer of er geen capsule de machine van binnenuit blokkeert. (Pas op: steek uw vinger niet in de machine) Neem contact op met de Nespresso klantenservice als het probleem zich blijft voordoen.</li> </ul>
<b>De knoppen knippen</b>	<ul style="list-style-type: none"> <li>- Controleer de watertank. Is de watertank leeg, vul hem dan met drinkwater en bereid uw koffie.</li> <li>- Controleer het stoompijpe op blokkades. Gebruik de schoonmaakpin onder de watertank om de openingen vrij te maken.</li> </ul>	<ul style="list-style-type: none"> <li>- Ontkalk de machine als dat nodig is.</li> <li>- Reinig het stoompijpe volgens de procedure Maak opzetstuk schoon.</li> </ul>
<b>Waarschuwings-LED voor ontkalken brandt</b>	<ul style="list-style-type: none"> <li>- Ontkalk het apparaat.</li> </ul>	
<b>Het apparaat staat AAN, maar werkt niet meer</b>	<ul style="list-style-type: none"> <li>- Schakel het apparaat uit.</li> <li>- Wacht 60 minuten en druk op de ristretto-, espresso- of lungo-knop om naar de «AAN-modus» te gaan.</li> </ul>	<ul style="list-style-type: none"> <li>- Ga naar Nespresso.com of bel de Nespresso Club om contact op te nemen met uw plaatselijke servicecentrum.</li> </ul>
<b>De machine is AAN maar doet niets meer</b>	<ul style="list-style-type: none"> <li>- Schakel het apparaat uit door de ristretto-, espresso- of lungo-knop ingedrukt te houden.</li> <li>- Wacht 60 minuten en schakel het apparaat opnieuw in.</li> </ul>	<ul style="list-style-type: none"> <li>- Neem contact op met de Nespresso Club als het probleem aanhoudt.</li> </ul>
<b>De machine schakelt zichzelf UIT</b>	<ul style="list-style-type: none"> <li>- Om energie te besparen, schakelt de machine automatisch UIT nadat u hem 10 minuten niet hebt gebruikt. Zie de paragraaf Energiebesparing.</li> </ul>	<ul style="list-style-type: none"> <li>- Druk op ristretto, espresso of lungo om naar de «AAN-modus» te gaan.</li> </ul>

## Het opschuimproces start niet

- Controleer of de watertank correct is geplaatst. Vul de tank met water als hij leeg is.
- Controleer het stoompijpje op blokkades en zorg ervoor dat het stoompijpje naar beneden hangt.

## De kwaliteit van het melkschuim voldoet niet.

- Gebruik gepasteuriseerde volle of halfvolle melk op koelkasttemperatuur (rond 4-6 °C).
- Verse melk komt de kwaliteit van het melkschuim ten goede.
- Controleer de melkschuim-instellingen.
- Gebruik de melkkan die bij de machine hoort.
- Reinig de melkkan en het stoompijpje na elk gebruik.
- Reinig het stoompijpje.

## De stoom is erg nat

- Gebruik koud drinkwater.
- Gebruik geen sterk gefilterd, gedemineraliseerd of gedistilleerd water.

## De melk loopt over

- Vul de melkkan met een geschikte hoeveelheid melk.
- Het minimumniveau staat aangegeven op de binnen- en buitenkant van de melkkan.
- Het maximumniveau staat aangegeven op de binnen- en buitenkant van de melkkan.
- Verminder de hoeveelheid melk en/of het schuimniveau.

## De temperatuur van de melk is te hoog

- Gebruik de melkkan die bij de machine hoort.
- Controleer of de melkkan correct op de temperatuursensor is geplaatst.
- Controleer of de temperatuursensor in de opvangbak schoon is.
- Zet de melktemperatuur op een lagere stand.

## De temperatuur van de melk is niet heet genoeg

- Verwarm het kopje voor.
- Gebruik de melkkan die bij de machine hoort.
- Controleer of de melkkan correct op de temperatuursensor is geplaatst.
- Zet de melktemperatuur op een hogere stand.
- Controleer het stoompijpje op blokkades.

## Waarschuings-LED voor schoonmaken stoompijpje brandt

- Deze LED waarschuwt wanneer het apparaat detecteert dat het stoompijpje geblokkeerd is of nadat het apparaat 90 cycli heeft gedraaid.
- Reinig het stoompijpje.

**Voor verdere informatie**, neem contact op met de Nespresso klantenservice of een door Nespresso erkende vertegenwoordiger voor aanvullende informatie, als u een probleem ondervindt of gewoon advies wilt inwinnen.

U vindt de contactgegevens van de Nespresso klantenservice of uw vertegenwoordiger in de folder in de verpakking van de machine of op [nespresso.com](https://www.nespresso.com).

---

## Machine Afdanken

Uw machine bevat waardevolle materialen die geschikt zijn om opnieuw te gebruiken of te recyclen. Het overige afvalmateriaal scheiden maakt het recyclen van grondstoffen eenvoudiger. Breng de machine naar een verzamelpunt. Bij uw gemeente kunt u informatie inwinnen over het afdanken van uw machine.



# Beperkte Garantie

Sage garandeert dit product voor een periode van 2 jaar tegen defecten op het gebied van materialen en vakmanschap. De garantieperiode begint op de datum van aankoop en Sage vereist dat u het originele aankoopbewijs presenteert om de datum vast te stellen. Tijdens de garantieperiode zal Sage, naar eigen inzicht, elk defect product kosteloos repareren of vervangen aan de eigenaar. Vervangproducten of gerepareerde onderdelen staan enkel onder garantie voor het niet-verstreken deel van de oorspronkelijke garantie of voor zes maanden, afhankelijk van welke van de twee het langste is. Deze beperkte garantie is niet van toepassing op defecten die het gevolg zijn van nalatigheid, ongelukken, verkeerd gebruik of enige andere reden die buiten de redelijke controle van Sage valt, inclusief maar niet beperkt tot: normale slijtage, nalatigheid of het niet volgen van de productinstructies of veiligheidsmaatregelen, onjuist of onvoldoende onderhoud, kalkaanslag of gebrek aan ontkalking, aansluiting op onjuiste stroomtoevoer, ongeoorloofde productwijziging of -reparatie, gebruik voor commerciële doeleinden, brand, blikseminslag, overstroming of andere externe oorzaken. Deze garantie is alleen geldig in het land van aankoop of in andere landen waar Sage hetzelfde model met identieke technische specificaties verkoopt of onderhoudt. Garantieservice buiten het land van aankoop is beperkt tot de bepalingen en voorwaarden van de overeenkomstige garantie in het land van onderhoud. Als de reparatie- of vervangingkosten niet door deze garantie worden gedekt, zal Sage de eigenaar adviseren en worden de kosten aan de eigenaar in rekening gebracht. Deze beperkte garantie is het volledige bereik van de aansprakelijkheid van Sage, ongeacht de oorzaak. Behalve voor zover toegestaan door de toepasselijke wetgeving, beperken, wijzigen of sluiten de voorwaarden van deze beperkte garantie de verplichte wettelijke rechten die van toepassing zijn op de verkoop van dit product niet uit, maar zijn ze een aanvulling op die rechten. Als u denkt dat uw product defect is, neemt u contact op met Sage of Nespresso voor instructies voor het uitvoeren van een reparatie.

Bezoek onze website op [www.nespresso.com](http://www.nespresso.com) voor contactgegevens.

**Sage**







CREATISTA UNO  
by Nespresso