

A close-up, angled view of a black and gold LELO Insignia vibrator. The gold band is prominent on the left, with the word 'LELO' embossed on it. The black body of the vibrator is on the right, featuring a small, circular, textured button. The background is dark and out of focus.

LELO

INSIGNIA™ USER MANUAL

BEDIENUNGSANLEITUNG

MANUEL D'UTILISATION

MANUAL DE USUARIO

MANUALE UTENTE

用户手册

DESIGN
Edition

SenseMotion™
TECHNOLOGY

INSIGNIA™ USER MANUAL

DESIGN EDITION

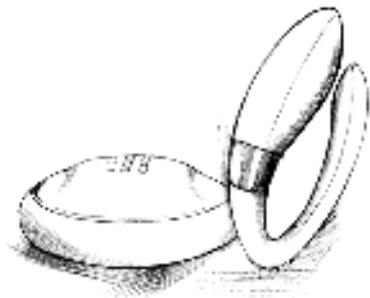

The SenseMotion™ Design Editions - the upgraded versions of the original Lyla™, Oden™ and Tiani™ couples' massagers - launched to celebrate the SenseMotion™ Tiani™ winning the Red Dot Award 2012 for Product Design.

INSIGNIA™ USER MANUAL

EXQUISITE DESIGN • INTIMATE LUXURY

GETTING STARTED.....	4
CHARGING YOUR LELO.....	5
INSERTING BATTERIES IN REMOTE.....	6
USING SENSEMOTION™ MODE 1.....	8
USING SENSEMOTION™ MODE 2.....	10
USING PRE-PROGRAMMED MODES.....	12
USING YOUR LELO WITHOUT REMOTE.....	13
TURNING OFF REMOTE AND MASSAGER.....	13
ODEN™ 2.....	14
EXTRABASEATTACHMENT(ODEN™ 2 DESIGN EDITION).....	16
LYLA™ 2.....	18
TIANI™ 2.....	20
EXTRA BASE ATTACHMENT (TIANI™ 2 DESIGN EDITION).....	22
CLEANING, STORAGE AND SAFETY.....	24
TROUBLESHOOTING.....	25
SPECIFICATIONS.....	26
DISPOSAL INFORMATION.....	27

REGISTER WARRANTY

To activate your 1-Year Warranty and 10-Year Quality Guarantee, visit www.lelo.com and click on Register in the top right side of the page. This allows you to confirm the authenticity of your purchase and protect your investment.

GETTING STARTED

To get the most out of your new LELO product, please read the instructions below. More detailed information is available online at lelo.com.

- Before first use, charge massager for 2 hours (p.5).
- Your remote requires 2 x AAA batteries (included). Insert, and lock battery cover with plastic key provided (p.6).
- Turn on the massager by pressing and holding the (⏻) button for 1-2 seconds until the light turns on. To continue to use without the remote, press the (⏻) button multiple times (p.13).
- To use your massager with the remote, press the remote's + button to activate the wireless connection. The massager will lower its vibrations and change to SenseMotion™ mode 1, where vibrations are controlled by the movement of the remote (p.8).

NOTE: It may take up to 5-10 seconds for your massager to detect the remote, so please be patient.

CHARGING YOUR LELO

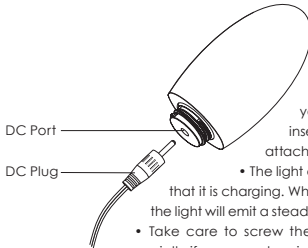

Your new LELO massager features a DC charging port concealed by a detachable base attachment.

- Unscrew the base attachment of your massager counterclockwise and insert the DC plug, taking care to put the attachment in an easy-to-find place.
- The light on your massager will pulse to indicate that it is charging. When it is fully charged (after ca. 2 hours) the light will emit a steady white glow.
- Take care to screw the base attachment back on tightly, especially if you are planning to use your LELO in water. Only use original chargers provided by LELO.

KNOWING WHEN TO CHARGE: If the power in your massager is running low, the light will flash rapidly during operation. SenseMotion™ products will perform best when quality-brand batteries are used and the massager is fully charged, boosting signal to its fullest.

INSERTING BATTERIES IN REMOTE

- The battery cover on the remote should be loose when you first open your product. Lift it off and insert the batteries as shown in **Diagram 1**.
- Carefully place the cover on top of the battery compartment, ensuring that the ridges are aligned as shown in **Diagram 2**.

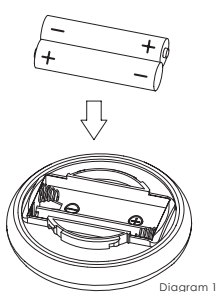

Diagram 1

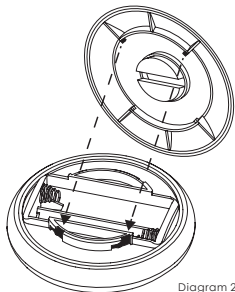

Diagram 2

- Once in place, insert the plastic key in the cover's slot and do a 10 degree twist clockwise to lock shut. To open, always use the key and make a 10 degree turn counterclockwise before replacing the batteries - using other tools such as coins may damage the surface of the remote (see **Diagram 3**).

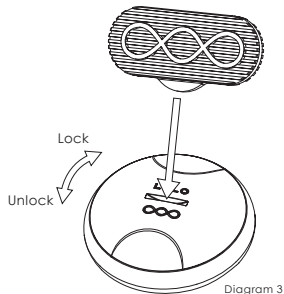

Diagram 3

TIP: You may also use flattened palms on either side of the remote to push and twist the lid without using the key to lock and unlock.

Always ensure the remote is fastened shut before using in water.

USING SENSEMOTION™ MODE 1

Turn on your remote by pressing the **+** button. Once wireless connection is established, the lights on massager and remote will be illuminated. Your massager will now be operating in SenseMotion™ mode 1. You can intensify vibrations by tilting the remote. When the remote is moved from a horizontal to a vertical position, vibration strength will increase to maximum level.

NOTE: To **TURN OFF** the remote's vibrations, press and hold the **()** button for 5 seconds. SenseMotion™ modes will work as normal, but the remote will flash rather than vibrate. To reactivate vibrations in the remote, hold **()** again for 5 seconds. A memory function will remember whether you wish to turn off/on vibrations for future use.

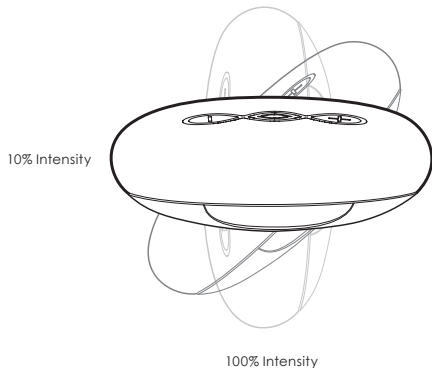

USING SENSEMOTION™ MODE 2

When in SenseMotion™ mode 1, press () on your remote to change to SenseMotion™ mode 2. In this mode, you can alter or intensify vibrations by moving the remote in any direction. Faster movements increase the intensity of vibrations.

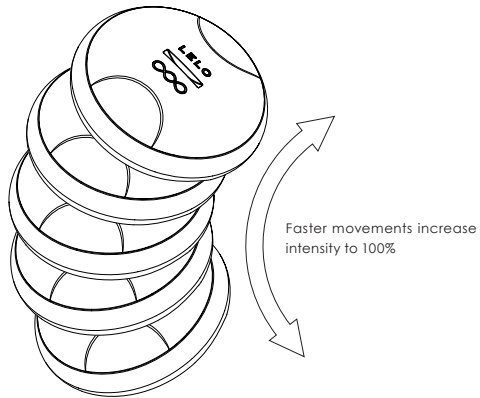

USING PRE-PROGRAMMED MODES

Pressing the (⏻) button for the third time takes you to mode 3, the first of 6 pre-programmed vibration modes where you can change vibration strength with the + and – buttons. When your LELO is set to one of these 6 pre-programmed vibration modes, the light on your remote will NOT be illuminated.

- Press the + button on the remote to increase the vibration intensity of your massager.
- Press the center button (⏻) to change vibration mode. Once you have cycled through the 6 pre-programmed modes, your massager will return to SenseMotion™ mode 1.
- Press the – button to decrease vibration intensity.
- Hold down the – button down for around 3 seconds to turn off the remote.
- Hold down the + and – buttons simultaneously for around 3 seconds to lock the control interface and prevent accidental activation. Always lock before travel. To unlock, hold down + and – again.



USING YOUR LELO WITHOUT REMOTE

If you wish to use your LELO massager WITHOUT remote, simply turn on by pressing the (⏻) button on the massager itself. Do not turn on the remote.

Press (⏻) again to turn on vibrations. Continue to press (⏻) to cycle through the 6 pre-programmed vibration patterns which will be set to 100% intensity. To alter intensity, you will have to turn on the remote by pressing its + button.

TURNING OFF REMOTE AND MASSAGER

- Turn off the remote by holding down the – button for approximately 3 seconds.
- Turn off the massager by holding down the (⏻) button for approximately 3 seconds.

NOTE: When only the remote is turned off, your massager will go into standby, remaining receptive to signal for 1 hour before turning itself off completely.

ODEN™ 2

Oden™ 2 is the most advanced couples' ring in the world today, with a unique form that is easier to put on and remove compared to standard ring designs. While worn, Oden™ 2 transfers vibrations to both partners.

HOW TO WEAR: With penis already erect, hold the base attachment between your thumb and forefinger and bend to a suitable width. This can then be slipped around the penis with pleasure point facing outwards. Note that Oden™ 2 is primarily intended for external massage and internal use may reduce wireless performance.

TIPS: Oden™ 2 is often most enjoyable with the vibrating pleasure point worn upwards to stimulate the clitoris when the woman is on top, or rotated downwards and facing the testicles for extra stimulation. If you wish to enjoy Oden™ 2 more discreetly, you can turn off the vibrations in the remote (p.13). Before wearing, Oden™ 2 also makes an amazing addition to foreplay – remember to experiment to find what satisfies most.

ODEN™ 2

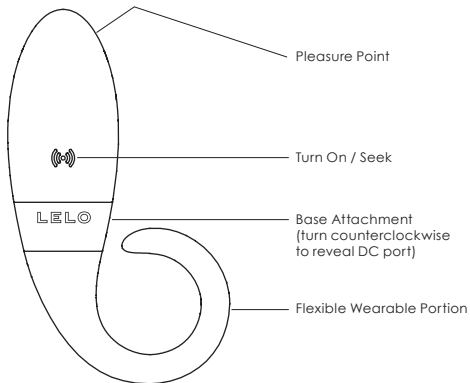

EXTRA BASE ATTACHMENT

Oden™ 2 Design Edition comes with an additional closed-ring base attachment to offer greater constriction when desired. To use, simply unscrew the standard base attachment counterclockwise and screw on the alternate attachment. With penis erect, stretch the flexible ring to a suitable width and slip on, either above the scrotum or below.

TIPS: The closed-ring attachment is specially designed for more versatile uses and a wider variety of sensations. When worn with the ring stretched around the penis either behind or in front of the scrotum, the male partner can enjoy exploring a greater sense of restriction and experience a further enhanced presence.

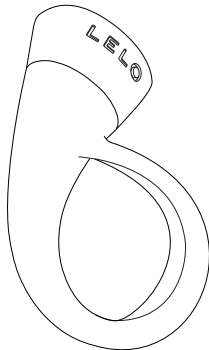

LYLA™ 2

Lyla™ 2 is the best-performing product of its kind; intended to be enjoyed by a female partner for external use, or to be worn within as she or a partner interacts via remote. Its small size is ideal for discreet pleasures that can be shared in any place and at any time.

HOW TO WEAR: Lyla™ 2 can be used as an internal massager when worn 2 to 3 inches inside the vagina, taking care to leave a portion of the retraction leash outside the body to ensure wireless connection as well as easy removal.

TIPS: For easy insertion you may wish to use a small amount of water-based lubricant. Take care to not bend or otherwise damage the pin you see beside the DC charging port, as this will affect wireless connectivity. If you wish to enjoy Lyla™2 more discreetly, you can turn off the vibrations in the remote (p.13). Remember to experiment to find what satisfies most.

LYLA™ 2

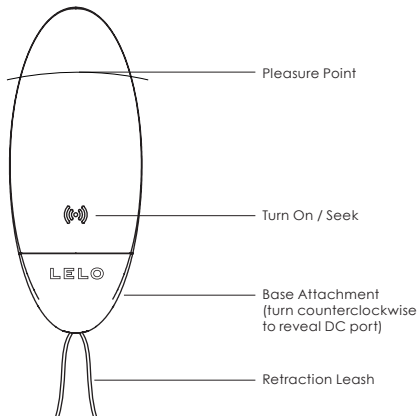

TIANI™ 2

Tiani™ 2 is the ultimate couples' massager that can be worn by women during intercourse, or enjoyed individually to provide external stimulation with vibrations controlled in the palm of your hand.

HOW TO WEAR: Bend the flexible tail to a 90 degree angle, and insert it into the vagina. When it is comfortably in place, gently lay the vibrating pleasure point over the clitoris. During intercourse, the man may find it more comfortable to also apply a small amount of water-based lubricant to allow for easy entry while Tiani™ 2 is inside. Note that Tiani™ 2 is primarily intended for external massage, and using the vibrating portion internally may reduce wireless performance.

TIPS: Apply a chosen amount of water-based lubricant to the flexible tail and to the man's penis to facilitate easy insertion and entry. If you wish to enjoy Tiani™ 2 more discreetly, you can turn off the vibrations in the remote (p.13). Tiani™ 2 is often most enjoyable when the woman is on top or in the missionary position where movements can be matched to the pattern of vibrations – remember to experiment to find what satisfies most.

TIANI™ 2

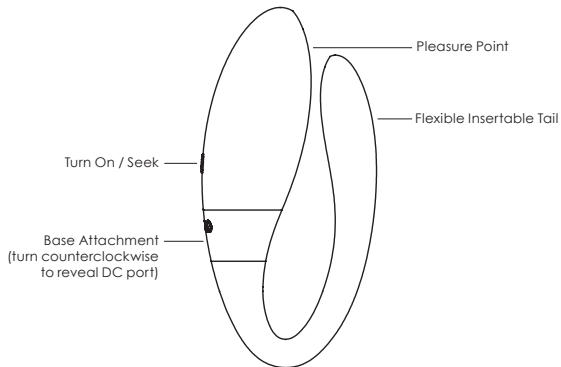

EXTRA BASE ATTACHMENT

Tiani™ 2 Design Edition comes with an additional base attachment for the option of greater flexibility and extra-targeted G-spot stimulation. To use, simply unscrew the standard base attachment counterclockwise and screw on the alternate attachment.

TIPS: Take advantage of the extra stability and internal sensations provided by the new attachment by getting creative with a range of varied positions. The channeled shape will ensure that the internal portion stays focused on the G-spot, giving additional stimulation no matter what angle the male partner approaches from.

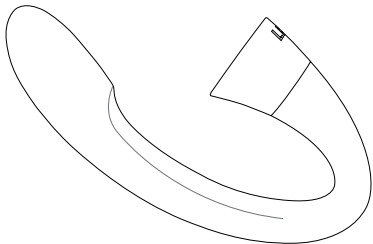

CLEANING, STORAGE AND SAFETY

Your LELO product's lifespan will be greatly increased with proper maintenance and care.

LELO recommends that you use a water-based lubricant such as LELO's Personal Moisturizer. Avoid using a silicone-based lubricant as this could make the silicone permanently tacky. If you wish to use a silicone-based lubricant, perform a patch test first.

Never use massage oil or hand cream as lubricants with your LELO. Always clean your LELO thoroughly before and after each use. The most effective way of doing this is to use a purpose-made cleaning solution such as LELO's Antibacterial Cleaning Spray. Alternatively, you can wash the silicone with warm water and antibacterial soap, rinse with clean hot water and pat dry with a lint-free cloth or towel. Avoid getting water into the DC socket. Never use cleansers containing alcohol, petrol or acetone.

Avoid leaving your LELO in direct sunlight and NEVER expose it to extreme heat. Store your LELO in a dust-free place and keep it away from toys of other materials.

TROUBLESHOOTING

Your massager's light does not pulse when charger is connected?

- Battery is fully charged.
- Battery is drained and will require several minutes to acknowledge that it is being charged.
- Charger is not properly connected. Check wall and DC sockets.

Your remote does not activate when the + button is pressed?

- Batteries are depleted. Replace or recharge your batteries.
- Your remote is locked. Hold down the + and – buttons for 3 seconds to unlock it.

There is no connectivity between your massager and remote?

- You have exceeded the 10 seconds required for your massager to 'seek' an active remote. First power off both your massager and remote. Now try again by first activating your remote by pressing the + button, and then pressing and holding the activation button on your massager for 1 second.
- Your massager or remote is out of power; recharge your massager and replace or recharge your remote's batteries.

If you experience any other problems with your LELO or if you have any questions regarding operation, please contact: **CUSTOMERCARE@LELO.COM**

SPECIFICATIONS

SIZE:	<ul style="list-style-type: none">• (Oden™ 2) 94 X 45 X 26mm• (Tiani™ 2) 84 X 42 X 28mm
	<ul style="list-style-type: none">• (Lyla™ 2) 80 X 33 X 32mm• Remote 64 X 64 X 26mm
WEIGHT:	<ul style="list-style-type: none">• (Oden™ 2) 28g• (Tiani™ 2) 31g
	<ul style="list-style-type: none">• (Lyla™ 2) 36g• Remote 30g
MATERIALS:	<p>Lyla™ 2, Oden™ 2, Tiani™ 2: PC-ABS / body-safe silicone / polymer (retraction leash: Lyla™) Finish: matte silicone with glossy ABS</p> <p>Remote: PC-ABS / body-safe silicone Finish: matte silicone with glossy ABS</p>
BATTERY:	<ul style="list-style-type: none">• Lyla™ 2 Li-Ion 200 mAh 3.7 V• Tiani™ 2, Oden™ 2 Li-Ion 70mAh 3.7 V• Remote 2xAAA battery
CHARGING:	<ul style="list-style-type: none">• Lyla™ 2 2 h at 5.0 V 200 mA• Tiani™ 2, Oden™ 2 2 h at 5.0 V 70 mA
USER TIME:	<ul style="list-style-type: none">• Lyla™ 2 up to 2 hours• Tiani™ 2, Oden™ 2 up to 2 hours• Remote up to 10 hours
STANDBY:	up to 90 days (Pleasure Object)
FREQUENCY:	120 Hz (Lyla™) 100 Hz (Oden™, Tiani™)
MAX NOISE LEVEL:	<50dB
INTERFACE:	3-button interface, 8 modes, 2-axis motion control function
CARRIER FREQUENCY:	2.4GHz

DISPOSAL INFORMATION

Disposal of old electronic equipment (applicable in the EU and other European countries with separate waste collection systems):

The crossed-out dustbin symbol indicates that this product should not be treated as household waste, but rather be brought to the appropriate collection point for recycling of electrical and electronic equipment.

This device complies with Part 15 of the FCC Rules. Operation is subject to the following two conditions: (1) this device may not cause harmful interference, and (2) this device must accept any interference received, including interference that may cause undesired operation.

Changes or modifications not expressly approved by the party responsible for compliance could void the user's authority to operate the equipment.

Under Industry Canada regulations, this radio transmitter may only operate using an antenna of a type and maximum (or lesser) gain approved for the transmitter by Industry Canada. To reduce potential radio interference to other users, the antenna type and its gain should be so chosen that the equivalent isotropically radiated power (e.i.r.p.) is not more than that necessary for successful communication.



This equipment has been tested and found to comply with the limits for a Class B digital device, pursuant to part 15 of the FCC Rules. These limits are designed to provide reasonable protection against harmful interference in a residential installation. This equipment generates uses and can radiate radio frequency energy and, if not installed and used in accordance with the instructions, may cause harmful interference to radio communications. However, there is no guarantee that interference will not occur in a particular installation. If this equipment does cause harmful interference to radio or television reception, which can be determined by turning the equipment off and on, the user is encouraged to try to correct the interference by one or more of the following

- MEASURES:**
- Reorient or relocate the receiving antenna.
 - Increase the separation between the equipment and receiver.
 - Connect the equipment into an outlet on a circuit different from that to which the receiver is connected.
 - Consult the dealer or an experienced radio/TV technician for help.

DISCLAIMER: Users of this product do so at their own risk. Neither LELO nor its retailers assume any responsibility or liability for the use of this product.

Model may be changed for improvements without notice.

© 2012 LELOi AB. ALL RIGHTS RESERVED.
DESIGNED AND DEVELOPED BY LELO SWEDEN.
ASSEMBLED BY LELO IN PRC.

WEBSITE WWW.LELO.COM **SUPPORT** CUSTOMERCARE@LELO.COM

INSIGNIA™ BEDIENUNGSANLEITUNG

EXQUISITES DESIGN / INTIMER LUXUS

GARANTIEREGISTRIERUNG

Um Ihre einjährige Gewährleistung und zehnjährige Qualitätsgarantie zu aktivieren, besuchen Sie uns auf www.lelo.com und klicken Sie auf "Registrieren" oben rechts auf der Seite. So können Sie die Echtheit Ihres Kaufs bestätigen und Ihre Investition schützen.

INSIGNIA™ BEDIENUNGSANLEITUNG

EXQUISITES DESIGN • INTIMER LUXUS

INBETRIEBNAHME.....	32
LADEN DES LELO-GERÄTES.....	33
EINLEGEN DER BATTERIEN IN DIE FERNBEDIENUNG.....	34
BENUTZUNG SENSEMOTION™ MODUS 1.....	36
BENUTZUNG SENSEMOTION™ MODUS 2.....	38
BENUTZUNG VORPROGRAMMIERTER MODI.....	40
BENUTZUNG DES LELO-GERÄTES OHNE FERNBEDIENUNG.....	41
AUSSCHALTEN VON FERNBEDIENUNG UND MASSAGEGERÄT.....	41
ODEN™.....	42
ZUSÄTZLICHES UNTERTEIL (ODEN™ DESIGN EDITION).....	44
LYLA™.....	46
TIANI™.....	48
ZUSÄTZLICHES UNTERTEIL (TIANI™ DESIGN EDITION).....	50
REINIGUNG, LAGERUNG UND SICHERHEIT.....	52
FEHLERBEHEBUNG.....	53
TECHNISCHE DATEN.....	54
INFORMATIONEN ZUR ENTSORGUNG.....	55

INBETRIEBNAHME

Um möglichst viel Vergnügen an Ihrem LELO-Produkt zu haben, lesen Sie bitte die untenstehende Anleitung. Weiter Informationen finden Sie im Internet unter lelo.com.

- Laden Sie das Massagegerät vor der ersten Benutzung 2 Stunden (s.33).
- Die Fernbedienung benötigt 2 AAA Batterien (enthalten). Legen Sie die Batterien ein und schließen Sie die Abdeckung mit dem mitgelieferten Plastikschlüssel (s.34).
- Schalten Sie das Massagegerät ein, indem Sie (⏻) 1-2 Sekunden gedrückt halten, bis die LEDs leuchten. Um ohne Fernbedienung fortzufahren, drücken Sie mehrfach (⏻) (s.41).
- Um Ihr Massagegerät mit der Fernbedienung zu verwenden, drücken Sie + an der Fernbedienung, um die Funkübertragung zu aktivieren. Das Massagegerät wird seine Vibration herunterfahren und in den SenseMotion™ Modus 1 schalten, wo die Vibrationen durch Bewegung der Fernbedienung gesteuert werden (s.36).

HINWEIS: Es kann 5-10 Sekunden dauern, bis eine Verbindung zwischen Massagegerät und Fernbedienung besteht. Bitte haben Sie Geduld.

LADEN DES LELO-GERÄTES

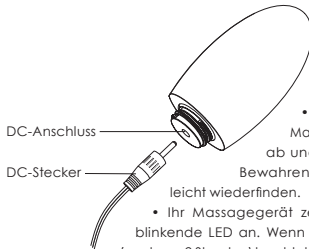

Ihr neues LELO-Massagegerät verfügt über einen DC-Anschluss zum Laden des Gerätes, der unter einem abnehmbaren Unterteil verborgen ist.

- Schrauben Sie das Unterteil Ihres Massagegerätes gegen den Uhrzeigersinn ab und schließen Sie den DC-Stecker an. Bewahren Sie das Unterteil so auf, dass Sie es leicht wiederfinden.
- Ihr Massagegerät zeigt den Ladevorgang durch eine blinkende LED an. Wenn der Ladevorgang abgeschlossen ist (nach ca. 2 Stunden) leuchtet die LED dauerhaft weiß.
- Schrauben Sie das Unterteil wieder fest auf. Dies ist vor allem wichtig, wenn Sie Ihren LELO im Wasser benutzen wollen. Benutzen Sie nur Original-Ladegeräte von LELO.

WANN MUSS ICH LADEN? Wenn der Ladezustand Ihres Massagegerätes gering ist, blinkt die LED bei Benutzung schnell. SenseMotion™-Produkte bringen die beste Leistung mit Markenbatterien und wenn das Massagegerät komplett aufgeladen ist, da so die optimalste Signalübertragung gewährleistet ist.

EINLEGEN DER BATTERIEN IN DIE FERNBEDIENUNG

- Beim ersten Öffnen Ihres Produkts sollte das Batteriefach nicht fest verschlossen sein. Heben Sie die Abdeckung ab und legen Sie die Batterien ein, wie in **Abbildung 1** beschrieben.
- Verschließen Sie das Batteriefach wieder vorsichtig und achten Sie darauf, dass die Kanten wie in **Abbildung 2** zu sehen angeordnet sind.



Abbildung 1



Abbildung 2

- Jetzt führen Sie den Plastikschlüssel in den Schlitz der Batteriefachabdeckung ein und drehen ihn um 10 Grad im Uhrzeigersinn, um das Batteriefach zu verschließen. Bitte benutzen Sie zum Öffnen immer den Schlüssel und drehen ihn um 10 Grad gegen den Uhrzeigersinn, um die Batterien auszutauschen. Andere Werkzeuge wie zum Beispiel Münzen können die Oberfläche der Fernbedienung beschädigen (siehe **Abbildung 3**).

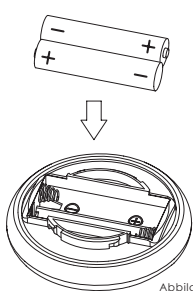

Abbildung 3

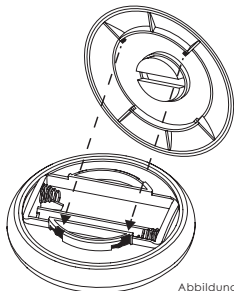
TIPP: Wenn Sie die Hände flach an beide Seiten der Fernbedienung legen, können Sie die Abdeckung auch ohne den Schlüssel abdrehen.

Stellen Sie sicher, dass das Batteriefach der Fernbedienung fest verschlossen ist, ehe Sie sie im Wasser benutzen.

BENUTZUNG SENSEMOTION™ MODUS 1

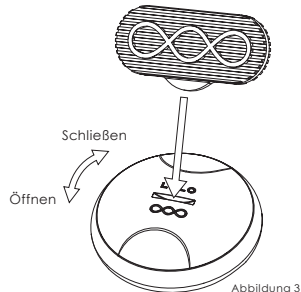
Schalten Sie Ihre Fernbedienung durch Drücken von **+** ein. Sobald eine Funkverbindung besteht, leuchten die LEDs an Massagegerät und Fernbedienung. Ihr Massagegerät befindet sich nun im SenseMotion™ Modus 1. Durch eine Neigung der Fernbedienung können Sie die Vibrationen verstärken. Wenn die Fernbedienung von einer horizontalen in eine vertikale Position bewegt wird, steigt die Vibrationsstärke auf den Maximalwert.

HINWEIS: Um die Vibrationen der Fernbedienung **ABZUSCHALTEN**, halten Sie **()** 5 Sekunden lang gedrückt. Die SenseMotion™ Modi laufen normal weiter, aber anstatt zu vibrieren blinkt nur die LED an der Fernbedienung. Um die Vibrationsfunktion der Fernbedienung wieder einzuschalten, halten Sie wieder **()** 5 Sekunden lang gedrückt. Eine Memory-Funktion speichert, ob Sie die Fernbedienung mit an- oder ausgeschalteten Vibrationen bevorzugen.

10% Intensität

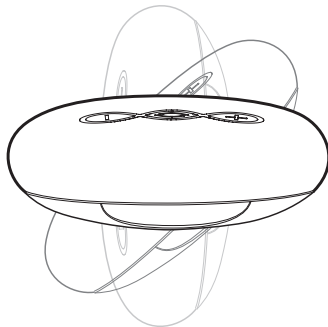

100% Intensität

USING SENSEMOTION™ MODE 2

Wenn Sie sich im SenseMotion™ Modus 1 befinden, drücken Sie  an Ihrer Fernbedienung, um in den SenseMotion™ Modus 2 zu wechseln. In diesem Modus können Sie die Vibrationen verändern oder verstärken, indem Sie die Fernbedienung in irgendeine Richtung bewegen. Schnellere Bewegungen verstärken die Intensität der Vibrationen.

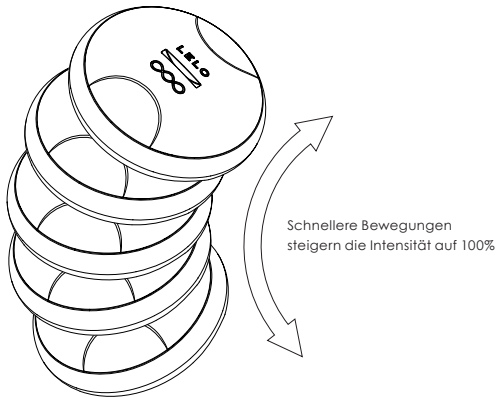

Schnellere Bewegungen
steigern die Intensität auf 100%

BENUTZUNG VORPROGRAMMIERTER MODI

Wenn Sie () zum dritten Mal drücken, gelangen Sie in Modus 3, einem von 6 vorprogrammierten Vibrationsmodi. Hier können Sie die Stärke der Vibrationen durch Drücken von + und – verändern. Wenn sich Ihr LELO in einem vorprogrammierten Vibrationsmodus befindet, leuchtet KEINE LED an Ihrer Fernbedienung.

- Drücken Sie + an Ihrer Fernbedienung, um die Intensität der Vibrationen Ihres Massagegerätes zu intensivieren.
- Drücken Sie () in der Mitte, um den Vibrationsmodus zu verändern. Wenn Sie die 6 vorprogrammierten Modi durchlaufen haben, befindet sich Ihr Massagegerät wieder im SenseMotion™ Modus 1.
- Drücken Sie –, um die Intensität der Vibrationen zu verringern.
- Um die Fernbedienung auszuschalten, halten Sie – ca. 3 Sekunden gedrückt.
- Um die Bedienoberfläche zu sperren und eine ungewollte Aktivierung zu verhindern, halten Sie gleichzeitig + und – ca. 3 Sekunden lang gedrückt. Aktivieren Sie diese Sperre vor jedem Transport. Zum Entsperren halten Sie wieder + und – gedrückt.



BENUTZUNG DES LELO-GERÄTES OHNE FERNBEDIENUNG

Wenn Sie Ihr LELO-Massagegerät OHNE Fernbedienung verwenden wollen, schalten Sie ihn einfach durch Drücken von () am Massagegerät ein. Lassen Sie die Fernbedienung ausgeschaltet.

Drücken Sie erneut (), um die Vibration einzuschalten. Drücken Sie weiterhin (), um die 6 vorprogrammierten Vibrationsmuster durchzugehen. Diese sind auf eine Intensität von 100 % eingestellt. Um die Intensität zu verändern, müssen Sie die Fernbedienung durch Drücken von + einschalten.

AUSSCHALTEN VON FERNBEDIENUNG UND MASSAGEGERÄT

- Schalten Sie die Fernbedienung aus, indem Sie – ca. 3 Sekunden lang gedrückt halten.
- Schalten Sie das Massagegerät aus, indem Sie () ca. 3 Sekunden lang gedrückt halten.

HINWEIS: Wenn nur die Fernbedienung ausgeschaltet ist, schaltet Ihr Massagegerät in Standby-Betrieb. Jetzt hat es noch eine Stunde Funkverbindung mit der Fernbedienung, ehe es sich ganz ausschaltet.

ODEN™

Oden™ ist der fortschrittlichste Paar-Vibrationsring der Welt. Durch seine einzigartige Form kann er leichter als andere Ringe übergestreift und abgelegt werden. Oden™ verwöhnt beide Partner mit Vibrationen.

ANWENDUNG: Halten Sie den Ring zwischen Daumen und Zeigefinger und dehnen Sie ihn auf eine passende Weite. Jetzt können Sie ihn um den erigierten Penis legen. Der Pleasure Point muss nach außen zeigen. Beachten Sie, dass Oden™ zur äußeren Stimulation konzipiert wurde. Einführen kann die Leistung der Fernbedienung beeinträchtigen.

TIPPS: Am meisten Freude bereitet Oden™, wenn der vibrierende Pleasure Point nach oben zeigt und die Klitoris der Frau stimuliert, wenn sie oben ist, oder wenn er nach unten zeigt und die Hoden des Mannes stimuliert. Wenn Sie Oden™ diskreter benutzen möchten, können Sie die Vibrationen der Fernbedienung abschalten (s.41). Oden™ kann Ihnen auch das Vorspiel versüßen – experimentieren Sie einfach, um herauszufinden, was Ihnen am meisten Freude bereitet.

ODEN™

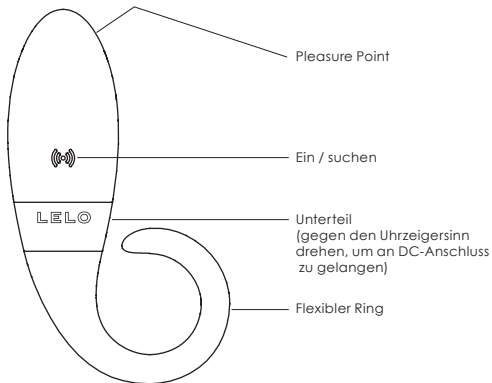

ZUSÄTZLICHES UNTERTEIL (ODEN™ DESIGN EDITION)

Die Oden™ Design Edition beinhaltet einen zusätzlichen geschlossenen Ring für diejenigen, die es gerne etwas enger haben. Um ihn zu verwenden, schrauben Sie einfach das Standard-Unterteil gegen den Uhrzeigersinn ab und das andere Unterteil auf. Dehnen Sie den flexiblen Ring auf eine passende Größe und streifen ihn entweder über oder unter den Hoden über den erigierten Penis.

TIPPS: Der geschlossene Ringaufsatz ist speziell für eine Vielzahl von unterschiedlichsten Anwendungen entworfen, um die unterschiedlichsten Gefühle hervorzurufen. Vor oder hinter dem Scrotum um den Penis geschlungen, kann der Mann durch den Ringaufsatz so eine länger anhaltende Präsenz bewahren.

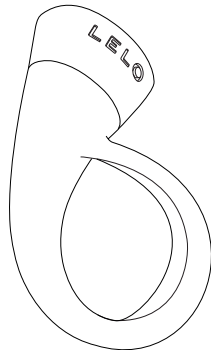

LYLA™

Lyla™ ist das leistungsstärkste Gerät seiner Art und wurde konzipiert, um entweder die Frau von außen zu stimulieren oder um in der Vagina getragen und mit Fernbedienung gesteuert zu werden. Durch die kleine Größe steht Lyla™ für diskrete Freuden, die man sich immer und überall gönnen kann.

ANWENDUNG: Um Lyla™ als internes Massagegerät zu nutzen, führen Sie ihn 5 cm bis 7 cm in die Vagina ein. Achten Sie darauf, dass der Rückholfaden etwas herausragt, um die Funkverbindung zu garantieren und später ein leichtes Entfernen zu gewährleisten.

TIPPS: Benutzen Sie ein Gleitmittel auf Wasserbasis zum leichten Einführen. Achten Sie darauf, den Stift neben dem DC Ladeanschluss nicht zu verbiegen oder anderweitig zu beschädigen, da das die Funkverbindung beeinträchtigen kann. Wenn Sie Lyla™ diskreter benutzen möchten, können Sie die Vibrationen der Fernbedienung abschalten (s.41). Experimentieren Sie einfach, um herauszufinden, was Ihnen am meisten Freude bereitet.

LYLA™

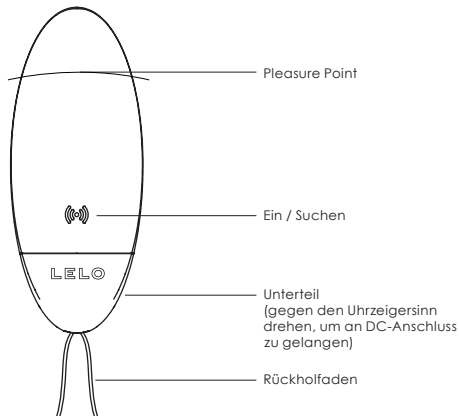

TIANI™

Tiani™ ist das herausragende Massagegerät für Frauen. Es kann entweder beim Liebesakt von der Frau getragen oder alleine zur äußeren Stimulation verwendet werden, bei der Sie die Vibrationen mit einfachen Handbewegungen kontrollieren.

ANWENDUNG: Biegen Sie das flexible Silikonteil in einen 90° Winkel und führen es in die Vagina ein. Wenn es angenehm sitzt, legen Sie den Vibrationspunkt auf die Klitoris. Es kann für den Mann angenehmer sein, während des Geschlechtsverkehrs eine geringe Menge Gleitmittel auf Wasserbasis zu verwenden, um das Eindringen bei eingeführtem Tiani™ zu erleichtern. Beachten Sie, dass Tiani™ für die äußere Stimulation konzipiert wurde. Einführen des vibrierenden Teils kann die Leistung der Fernbedienung beeinträchtigen.

TIPPS: Verwenden Sie ein Gleitmittel auf Wasserbasis am flexiblen Silikonteil und am Penis des Mannes, um das Einführen und Eindringen zu erleichtern. Wenn Sie Tiani™ diskreter benutzen möchten, können Sie die Vibrationen der Fernbedienung abschalten (s.41). Am meisten Freude bereitet Tiani™, wenn die Frau oben ist oder in der Missionarsstellung, wo die Bewegungen den Vibrationsmustern angepasst werden können – experimentieren Sie einfach, um herauszufinden, was für Sie am befriedigendsten ist.

TIANI™

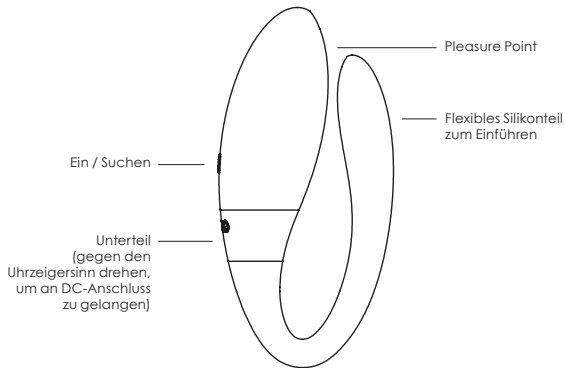

ZUSÄTZLICHES UNTERTEIL (TIANI™ DESIGN EDITION)

Die Tiani™ Design Edition beinhaltet ein zusätzliches Silikonteil für größere Flexibilität und gezielte Stimulation des G-Punkts. Um es zu verwenden, schrauben Sie einfach das Standard-Unterteil gegen den Uhrzeigersinn ab und das andere Unterteil auf.

TIPPS: Genießen Sie die Vorzüge des neuen Aufsatzes mit einer verbesserten Standfestigkeit und den Gefühlen die bei zahlreichen Positionsvarianten entstehen. Die spezielle Form des Aufsatzes sorgt für eine zielgerichtete Massage des G-Punktes, egal wie der Partner gerade vorgeht oder in welcher Position er sich befindet.

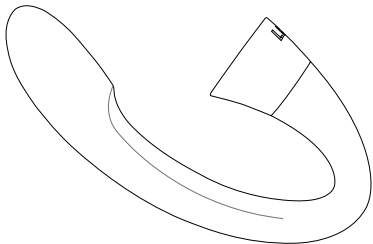

REINIGUNG, LAGERUNG UND SICHERHEIT

Mit der richtigen Wartung und Pflege wird Ihr LELO Ihnen jahrelang Vergnügen bieten.

LELO empfiehlt die Verwendung eines Gleitmittels auf Wasserbasis, wie zum Beispiel LELO Personal Moisturizer. Vermeiden Sie Gleitmittel auf Silikonbasis, diese machen das Silikon auf Dauer klebrig. Wenn Sie ein Gleitmittel auf Silikonbasis verwenden möchten, testen Sie es zuerst an einer kleinen Stelle.

Verwenden Sie Ihren LELO nie mit Massageölen oder Handcremes. Reinigen Sie Ihren LELO gründlich vor und nach jedem Gebrauch. Am besten hierfür geeignet ist eine speziell hierfür vorgesehene Reinigungslösung, wie das Antibacterial Cleaning Spray von LELO. Alternativ können sie das Silikon mit warmem Wasser und antibakterieller Seife waschen, mit sauberem, heißem Wasser abspülen und mit einem fusselfreien Lappen oder Tuch trockentupfen. Lassen Sie kein Wasser in den DC-Anschluss gelangen. Verwenden Sie niemals Reiniger mit Alkohol, Benzin oder Azeton.

Lassen Sie Ihren LELO nicht im direkten Sonnenlicht liegen und setzen Sie ihn NIEMALS großer Hitze aus. Lagern Sie Ihren LELO an einem staubfreien Ort und halten Sie ihn von Produkten aus anderen Materialien fern.

FEHLERBEHEBUNG

Die LED auf Ihrem Massagegerät blinkt nicht, wenn das Ladegerät verbunden ist?

- Die Batterien sind vollständig geladen.
- Die Batterien sind vollständig verbraucht. Es dauert einige Minuten bis der Ladevorgang erkannt wird.
- Das Ladegerät ist nicht richtig verbunden. Überprüfen Sie die Steckdose und die DC-Anschlüsse.

Ihre Fernbedienung schaltet sich nicht ein, wenn + gedrückt wird?

- Die Batterien sind leer. Ersetzen Sie die Batterien oder laden Sie sie auf.
- Ihre Fernbedienung ist gesperrt. Halten Sie + und – 5 Sekunden gedrückt, um sie zu entsperren.

Es besteht keine Verbindung zwischen Ihrem Massagegerät und der Fernbedienung?

- Die 10 Sekunden sind verstrichen, die das Massagegerät benötigt, um eine aktive Fernbedienung zu ‚suchen‘. Schalten Sie zunächst Ihr Massagegerät und die Fernbedienung aus. Versuchen Sie nun erneut Ihre Fernbedienung zu aktivieren, indem Sie + drücken. Halten Sie dann die Einschalttaste an Ihrem Massagegerät 1 Sekunde lang gedrückt.
- Ihr Massagegerät oder Ihre Fernbedienung sind leer; laden Sie Ihr Massagegerät auf und ersetzen Sie oder laden Sie die Batterien der Fernbedienung.

Falls Sie darüber hinaus Probleme mit Ihrem LELO oder Fragen zur Bedienung haben, kontaktieren Sie uns bitte unter: **CUSTOMERCARE@LELO.COM**

TECHNISCHE DATEN

GRÖSSE :	<ul style="list-style-type: none">• Oden™ 94 X 45 X 26mm• Lyla™ 80 X 33 X 32mm	<ul style="list-style-type: none">• Tiani™ 84 X 42 X 28mm• Fernbedienung 64 X 64 X 26mm
GEWICHT:	<ul style="list-style-type: none">• Oden™ 28g• Lyla™ 36g	<ul style="list-style-type: none">• Tiani™ 31g• Fernbedienung 30g
MATERIAL:	Lyla™, Oden™, Tiani™: PC-ABS / hautverträgliches Silikon / polymer (Rückholfaden: Lyla™) Oberfläche: mattes Silikon mit glänzendem ABS Fernbedienung: PC-ABS / hautverträgliches Silikon Oberfläche: mattes Silikon mit glänzendem ABS	
BATTERIEN:	<ul style="list-style-type: none">• Lyla™ Li-Ion 200 mAh 3.7 V• Fernbedienung 2xAAA batterien	<ul style="list-style-type: none">• Tiani™, Oden™ Li-Ion 70 mAh 3.7 V
LADEN:	<ul style="list-style-type: none">• Lyla™ 2 Std bei 5.0 V 200 mA	<ul style="list-style-type: none">• Tiani™, Oden™ 2 Std bei 5.0 V 70mA
BETRIEBSDAUER:	<ul style="list-style-type: none">• Lyla™ bis zu 2 Stunden• Fernbedienung bis zu 10 Stunden	<ul style="list-style-type: none">• Tiani™, Oden™ bis zu 2 Stunden
STANDBY:	bis zu 90 Tage (Massagegerät)	
FREQUENZ:	120 Hz (Lyla™) 100 Hz (Oden™, Tiani™)	
MAX. GERÄUSCHPEGEL:	<50dB	
BEDIENOBERFLÄCHE:	Bedienoberfläche mit 3 Tasten, 8 Modi, 2-Achsen Steuerungsfunktion	
TRÄGERFREQUENZ:	2.4GHz	

INFORMATIONEN ZUR ENTSORGUNG

Entsorgung von elektronischen Altgeräten (gilt in der EU und anderen europäischen Ländern mit eigenen Entsorgungssystemen):

Das Symbol der durchgestrichenen Mülltonne bedeutet, dass dieses Massagegerät nicht als Hausmüll zu behandeln ist, sondern bei einer entsprechenden Sammelstelle zur Verwertung von elektrischen und elektronischen Geräten abgegeben werden muss.

Dieses Gerät stimmt mit den Anforderungen von Teil 15 der FCC-Regelungen überein. Die Bedienung unterliegt den folgenden Bedingungen: (1) Dieses Gerät darf keine schädlichen Funkstörungen verursachen, und (2) dieses Gerät muss mögliche empfangene Funkstörungen akzeptieren, einschließlich Funkstörungen, die einen unerwünschten Betrieb verursachen könnten.

Jegliche Änderungen oder Modifizierungen, die nicht ausdrücklich von der für Übereinstimmung verantwortlichen Partei genehmigt sind, können die Befugnis des Benutzers zum Betrieb des Gerätes aufheben.



HAFTUNGSAUSSCHLUSS: Der Gebrauch dieses Produkts erfolgt auf eigenes Risiko. Weder LELO noch Vertriebspartner des Unternehmens sind für den Gebrauch dieses Produkts verantwortlich oder haftbar zu machen.

Das Modell kann im Rahmen von Verbesserungen ohne Ankündigung verändert werden.

© 2012 LELo AB. ALLE RECHTE VORBEHALTEN.

ENTWORFEN UND ENTWICKELT VON LELO SWEDEN.

WEBSITE WWW.LELO.COM

SUPPORT CUSTOMERCARE@LELO.COM

INSIGNIA™ MANUEL D'UTILISATION

DESIGN RAFFINÉ / LUXE INTIME

ACTIVER LA GARANTIE

Pour activer votre Garantie d'1 An et la Garantie de Qualité 10 Ans rendez-vous sur www.lelo.com et cliquez sur « S'Enregistrer » en haut à droite de la page. Cela vous permet de confirmer l'authenticité de votre achat et de protéger votre investissement.

MANUEL D'UTILISATION INSIGNIA™

DESIGN RAFFINÉ • LUXE INTIME

COMMENCER.....	60
RECHARGER VOTRE LELO.....	61
INSERER LES PILES DANS LA TELECOMMANDE.....	62
UTILISER LE MODE 1 SENSEMOTION™.....	64
UTILISER LE MODE 2 SENSEMOTION™.....	66
UTILISER LES MODES PREPROGRAMMÉS.....	68
UTILISER DE VOTRE LELO SANS LA TELECOMMANDE.....	69
ETEINDRE LA TELECOMMANDE ET LE MASSEUR.....	69
ODEN™.....	70
EMBOUT SUPPLEMENTAIRE (ODEN™ EDITION DESIGN).....	72
LYLA™.....	74
TIANI™.....	76
EMBOUT SUPPLEMENTAIRE (TIANI™ EDITION DESIGN).....	78
ENTRETIEN, RANGEMENT ET SECURITE.....	80
DEPANNAGE.....	81
FICHE TECHNIQUE.....	82
INFORMATION SUR L'ELIMINATION DES DECHETS.....	83

COMMENCER

Pour profiter pleinement de votre nouveau produit LELO, veuillez lire les instructions ci-dessous. Des informations plus détaillées sont disponibles en ligne sur lelo.com.

- Avant la première utilisation, chargez le masseur pendant 2 heures (p.61).
- Votre télécommande requiert 2 piles AAA (incluses). Insérez les piles et verrouillez le cache de la télécommande avec la clé en plastique fournie (p.62).
- Allumez le masseur en appuyant sur le bouton (⏻) pendant 1 à 2 secondes jusqu'à ce que le signal lumineux s'allume. Pour continuer à l'utiliser sans la télécommande, appuyez plusieurs fois sur le bouton (⏻) (p.69).
- Pour utiliser votre masseur avec la télécommande, appuyez sur le bouton + de la télécommande pour activer la connexion sans fil. Le masseur diminuera les vibrations et passera au mode 1 SenseMotion™, les vibrations sont contrôlées par les mouvements de la télécommande (p.64).

NB: Il peut s'écouler de 5 à 10 secondes pour que votre masseur détecte la télécommande, veuillez donc patienter.

RECHARGER VOTRE LELO

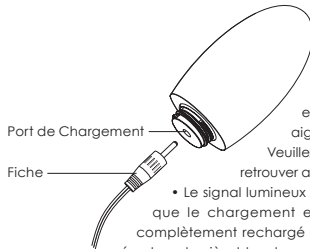

Votre nouveau masseur LELO est doté d'un port de chargement caché sous sa base dévissable.

- Dévissez la base de votre masseur en la tournant dans le sens inverse des aiguilles d'une montre et insérez la fiche.

Veuillez poser la base dans un endroit facile à retrouver afin d'éviter de la perdre.

- Le signal lumineux de votre masseur clignote et indique que le chargement est en cours. Quand l'appareil est complètement rechargé (comptez environ 2 heures) le signal émet une lumière blanche.

• Assurez-vous que la base est bien revissée, surtout si vous souhaitez utiliser votre LELO dans l'eau. Utilisez uniquement les chargeurs fournis par LELO.

QUAND LE RECHARGER : Si la batterie de votre masseur est faible, le signal lumineux se met à clignoter pour vous inviter à le charger. Les produits SenseMotion™ fonctionnent mieux avec des piles de bonne qualité et lorsque le masseur est complètement chargé, maximisant ainsi le signal.

INSERER LES PILES DANS LA TELECOMMANDE

- Le cache de la télécommande n'est pas fermé lorsque vous ouvrez votre produit pour la première fois. Soulevez-le et insérez les piles comme indiqué dans le **Schéma 1**.
- Placez délicatement le cache sur le compartiment des piles, veiller à ce que les arrêtes soient alignées comme indiqué dans le **Schéma 2**.



Schéma 1



Schéma 2

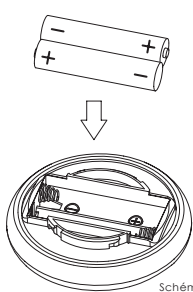

Schéma 3

- Une fois en place, insérez la clé en plastique dans la fente du cache et faites un tour de 10 degrés dans le sens des aiguilles d'une montre pour verrouiller. Pour ouvrir, utilisez toujours la clé et faites un tour de 10 degrés dans le sens inverse des aiguilles d'une montre avant de remplacer les piles - Utilisez d'autres outils tels que des pièces, peut endommager le cache de la télécommande (**voir Schéma 3**).

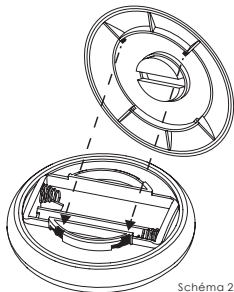
ASTUCE: Vous pouvez également utiliser la paume de votre main de chaque côté de la télécommande pour pousser et tourner le cache sans utiliser la clé pour ouvrir et fermer.

Toujours s'assurer que la télécommande est fermée avant de l'utiliser dans l'eau.

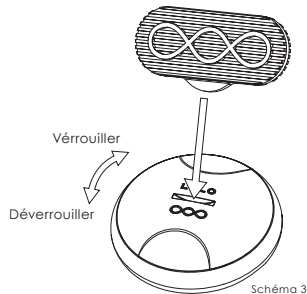
UTILISER LE MODE 1 SENSEMOTION™

Appuyez sur le bouton + pour allumer votre télécommande. Une fois la connexion sans fil établie, les signaux lumineux du masseur et de la télécommande seront allumés. Votre masseur sera en mode 1 SenseMotion™. Vous pouvez augmenter les vibrations en inclinant la télécommande. Lorsque la télécommande est inclinée de la position horizontale à la verticale, la puissance de vibration atteint son niveau maximum.

NB: Pour DESACTIVER les vibrations de la télécommande, maintenez enfoncé le bouton () pendant 5 secondes. Les modes SenseMotion™ fonctionnent normalement, mais la télécommande clignote au lieu de vibrer. Pour réactiver les vibrations de la télécommande, appuyez sur le bouton () à nouveau pendant 5 secondes. Une fonction de mémoire se rappellera que vous souhaitez activer/désactiver les vibrations pour une utilisation future.

10% d'Intensité

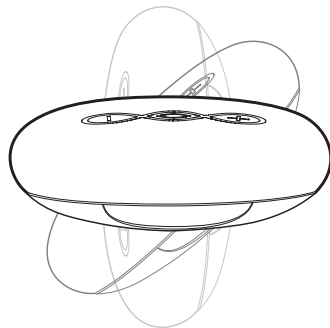

100% d'Intensité

UTILISER LE MODE 2 SENSEMOTION™

Lorsque vous utilisez le mode 1 SenseMotion™, appuyez sur le bouton () de votre télécommande pour passer au mode 2 SenseMotion™. Avec ce mode, vous pouvez modifier ou intensifier les vibrations en bougeant la télécommande dans n'importe quelle direction. Des mouvements plus rapides augmentent l'intensité des vibrations.

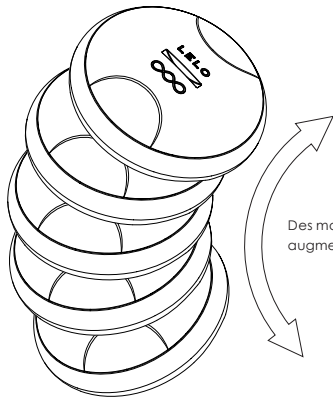

Des mouvements plus rapides augmentent l'intensité jusqu'à 100%

UTILISER LES MODES PREPROGRAMMÉS

En appuyant trois fois sur le bouton (⏻) vous accédez au mode 3, le premier des 6 modes de vibration préprogrammés, vous pouvez changer l'intensité de vibration avec les boutons + et -. Lorsque votre LELO est réglé sur l'un de ces 6 modes de vibration préprogrammés, le signal lumineux de votre télécommande ne s'allumera PAS.

- Appuyez sur le bouton + de la télécommande pour augmenter l'intensité des vibrations de votre masseur.
- Appuyez sur le bouton central (⏻) pour changer de mode de vibration. Une fois que vous avez parcouru les 6 modes préprogrammés, votre masseur retournera en mode 1 SenseMotion™.
- Appuyez sur le bouton - pour diminuer l'intensité des vibrations.
- Maintenez enfoncé le bouton - pendant 3 secondes pour éteindre la télécommande.
- Maintenez enfoncés les boutons + et - simultanément pendant 3 secondes pour verrouiller l'interface de contrôle et éviter une activation accidentelle. Veillez à toujours la verrouiller avant un voyage. Pour déverrouiller, maintenez enfoncé la touche + et -.



UTILISER VOTRE LELO SANS LA TELECOMMANDE

Si vous souhaitez utiliser votre masseur LELO SANS la télécommande, il suffit de l'allumer en appuyant sur le bouton (⏻) sur le masseur même. N'allumez pas la télécommande.

Appuyez sur le bouton (⏻) pour activer les vibrations. Continuez à appuyer sur le bouton (⏻) pour faire défiler les 6 modes de vibration préprogrammés qui seront réglés sur 100% de l'intensité. Pour modifier l'intensité, vous aurez besoin d'activer la télécommande en appuyant sur le bouton +.

ETEINDRE LA TELECOMMANDE ET LE MASSEUR

- Éteignez la télécommande en appuyant sur le bouton - pendant environ 3 secondes.
- Éteignez le masseur en appuyant sur le bouton (⏻) pendant environ 3 secondes. Veuillez noter que lorsque la télécommande est éteinte votre masseur se met en veille, en restant réceptif au signal pendant 1 heure avant de s'éteindre complètement.

NB: Lorsque seule la télécommande est éteinte, votre masseur se met en veille, en restant réceptif au signal pendant 1 heure avant de s'éteindre complètement.

ODEN™

Oden™ est l'anneau pour couples le plus avancé à ce jour, avec une forme unique qui est plus facile à placer et à retirer que les autres modèles d'anneaux standards. Porté, Oden™ procure des vibrations aux deux partenaires.

COMMENT LE PORTER : Sur un pénis déjà en érection, tenez l'embout entre le pouce et l'index et ouvrez l'anneau jusqu'à une largeur convenable. Il peut ensuite être glissé autour du pénis avec le point de plaisir vers l'extérieur. Notez qu'Oden™ est conçu pour un massage externe et qu'un usage interne peut réduire les performances de la connexion sans fil.

ASTUCES : Oden™ est souvent plus agréable lorsque le point de plaisir vibrant est porté vers le haut pour stimuler le clitoris quand la femme est dessus, ou lorsqu'il est tourné vers le bas et vient se poser sur les testicules pour une stimulation supplémentaire. Si vous souhaitez profiter d'Oden™ plus discrètement, vous pouvez désactiver les vibrations de la télécommande (p.69). Avant de le porter, Oden™ offre également un plus extraordinaire aux préliminaires - n'oubliez pas d'explorer différentes possibilités afin de trouver ce qui vous satisfait le plus.

ODEN™

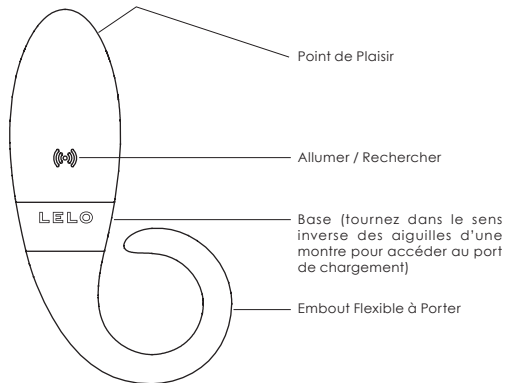

EMBOUT SUPPLEMENTAIRE (ODEN™ EDITION DESIGN)

Oden™ Edition Design est livré avec un embout-anneau fermé supplémentaire pour offrir un resserrement plus important lorsque vous le souhaitez. Pour l'utiliser, il suffit de dévisser la base standard en la tournant dans le sens inverse des aiguilles d'une montre et de visser l'embout sur la base. Sur un pénis en érection, étirez l'anneau flexible à une largeur convenable et enfitez-le, soit sur ou autour du scrotum.

CONSEILS: L'embout-anneau fermé est spécialement conçu pour des utilisations plus polyvalentes et une plus grande variété de sensations. Lorsqu'il est porté autour du pénis, sur ou autour du scrotum, le partenaire masculin peut profiter de l'exploration d'un plus grand sentiment de pression et de l'expérience d'une présence renforcée.

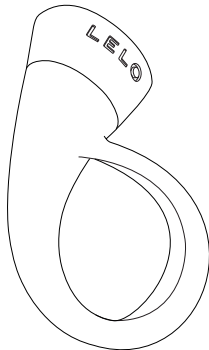

LYLA™

Lyla™ n'est comparable à aucun autre masseur de son genre. Destiné aux femmes pour un usage externe ou pour être porté alors qu'elle ou son partenaire utilisent la télécommande. Sa petite taille est idéale pour des plaisirs discrets qui peuvent être partagés par les partenaires en tout lieu et à tout moment.

COMMENT LE PORTER : Lyla™ peut être utilisé comme masseur interne, porté entre 5 à 8 cm à l'intérieur du vagin. Veuillez laisser dépasser une partie de la bride de retrait pour faciliter le retrait du masseur.

CONSEILS : Utilisez un lubrifiant à base d'eau pour une insertion plus facile. Prenez soin de ne pas plier ou endommager la tige qui se trouve à côté du port de chargement car cela affectera la connexion sans fil. Si vous désirez profiter de Lyla™ plus discrètement, vous pouvez désactiver les vibrations de la télécommande (p.69). N'oubliez pas d'explorer différentes possibilités afin de trouver ce qui vous satisfait le plus.

LYLA™

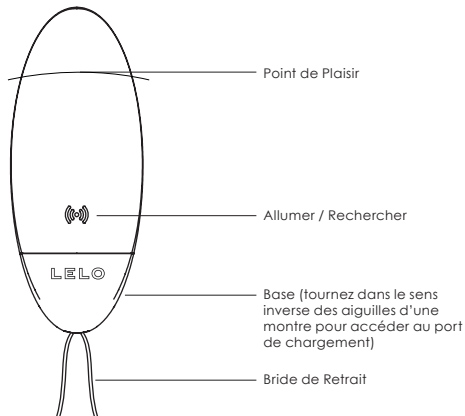

TIANI™

Tiani™ est l'ultime masseur pour couples qui peut être porté par la femme pendant les rapports ou utilisé seul pour une stimulation externe, alors que les vibrations sont contrôlées au creux de la main.

COMMENT LE PORTER : Ecartez le bras flexible à un angle de 90 degrés et insérez le dans le vagin. Une fois confortablement inséré, placez le point de plaisir vibrant sur le clitoris. Pendant les rapports, l'homme peut préférer utiliser un lubrifiant à base d'eau pour faciliter son entrée lorsque Tiani™ est à l'intérieur. Notez que Tiani™ est principalement destiné à un massage externe et l'usage interne peut réduire les performances de la connexion sans fil.

CONSEILS : Utilisez un lubrifiant à base d'eau sur le bras à introduire de Tiani™ pour une insertion plus facile. Si vous désirez profiter de Tiani™ plus discrètement, vous pouvez désactiver les vibrations de la télécommande (p.69). Tiani™ est souvent plus agréable quand la femme est dessus ou dans la position du missionnaire puisque les mouvements peuvent être adaptés aux modes de vibration. N'oubliez pas d'explorer différentes possibilités afin de trouver ce qui vous satisfait le plus.

TIANI™

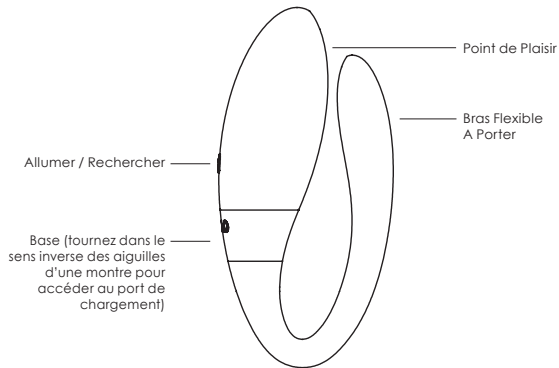

EMBOUT SUPPLEMENTAIRE (TIANI™ EDITION DESIGN)

Tiani™ Edition Design est livré avec un embout supplémentaire pour une option avec plus de flexibilité et une stimulation extra-ciblée du point G. Pour l'utiliser, il suffit de dévisser l'embout de la base standard dans le sens inverse des aiguilles d'une montre et de visser l'embout sur la base.

ASTUCES : Profitez de la stabilité et des sensations internes offertes par le nouvel embout en faisant preuve de créativité avec un éventail de positions variées. La forme ergonomique vous assurera que la partie interne reste centrée sur le point G, ce qui donne une stimulation supplémentaire, peu importe l'angle d'approche du partenaire.

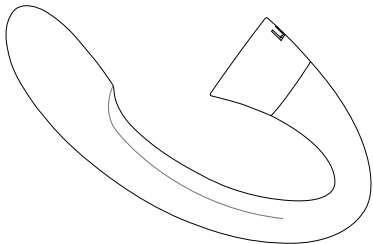

ENTRETIEN, RANGEMENT ET SECURITE

Pour augmenter la durée de vie de votre LELO, veuillez en prendre soin et l'entretenir de façon appropriée.

LELO vous recommande d'utiliser un lubrifiant à base d'eau comme l'Hydratant Intime de LELO ou ceux d'autres grandes marques. Évitez les lubrifiants à base de silicone car ils pourraient rendre le silicone définitivement collant. Si vous souhaitez toutefois en utiliser un, faites d'abord un test sur une zone limitée.

Ne jamais utiliser d'huile de massage ou de crème hydratante pour les mains pour lubrifier votre LELO. Nettoyez votre LELO soigneusement avant et après chaque utilisation. La meilleure façon de procéder est d'utiliser une lotion nettoyante spécialement prévue à cet effet tel que le Spray Nettoyant Antibactérien de LELO. Vous pouvez aussi nettoyer le silicone avec du savon antibactérien et à l'eau chaude, le rincer à l'eau claire et le sécher avec un linge propre ou une lingette microfibre. Évitez de mettre le port de chargement en contact avec de l'eau. N'utilisez jamais de produits nettoyants contenant de l'alcool, des dérivés du pétrole ou de l'acétone.

Conservez votre LELO à l'abri du soleil et ne JAMAIS l'exposer à des chaleurs extrêmes. Rangez votre LELO dans un endroit à l'abri de la poussière et ne pas le laisser au contact d'objets composés d'autres matériaux.

DEPANNAGE

Le signal lumineux de votre masseur ne clignote pas lorsque le chargeur est connecté?

- La batterie est chargée.
- La batterie est vide et prend plusieurs minutes avant de reconnaître le chargeur.
- Le chargeur n'est pas correctement branché. Vérifiez les branchements de la prise murale et du port de chargement.

Votre télécommande ne se connecte pas lorsque vous appuyez sur le bouton +?

- Les piles sont déchargées. Remplacez ou rechargez vos piles.
- La télécommande est verrouillée. Appuyez simultanément sur les boutons + et - pendant 5 secondes pour la déverrouiller.

Toujours pas de connexion entre le masseur et la télécommande?

- Vous avez dépassé les 10 secondes nécessaires à votre masseur pour « rechercher » une télécommande active. Commencez par éteindre votre masseur et la télécommande. Essayez maintenant de rallumer votre télécommande en appuyant sur le bouton + puis maintenez-le bouton d'activation enfoncé sur votre masseur pendant 1 seconde.
- Votre masseur ou la télécommande est déchargé. Rechargez votre masseur et remplacez ou rechargez les piles de la télécommande.

Si vous rencontrez d'autres problèmes avec votre LELO ou si vous avez des questions sur son fonctionnement, n'hésitez pas à contacter: **CUSTOMERCARE@LELO.COM**

FICHE TECHNIQUE

TAILLE :	<ul style="list-style-type: none">• Oden™ 94 X 45 X 26mm• Lyla™ 80 X 33 X 32mm	<ul style="list-style-type: none">• Tiani™ 84 X 42 X 28mm• Télécommande 64 X 64 X 26mm
POIDS :	<ul style="list-style-type: none">• Oden™ 28g• Lyla™ 36g	<ul style="list-style-type: none">• Tiani™ 31g• Télécommande 30g
MATERIAUX :	Lyla™, Oden™, Tiani™: plastique PC-ABS / silicone extra-doux / polymère (bride de retrait : Lyla™) Fini: silicone mat avec plastique ABS brillant Télécommande: plastique ABS / silicone extra-doux Fini: silicone mat avec ABS brillant	
BATTERIE :	<ul style="list-style-type: none">• Lyla™ Li-Ion 200 mAh 3.7 V• Télécommande 2 piles AAA	<ul style="list-style-type: none">• Tiani™, Oden™ Li-Ion 70 mAh 3.7 V
RECHARGEMENT :	<ul style="list-style-type: none">• Lyla™ 2 h à 5.0 V 200 mA	<ul style="list-style-type: none">• Tiani™, Oden™ 2 h à 5.0 V 70 mA
TEMPS D'UTILISATION :	<ul style="list-style-type: none">• Lyla™ jusqu'à 2 heures• Télécommande jusqu'à 10 heures	<ul style="list-style-type: none">• Tiani™, Oden™ jusqu'à 2 heures
VEILLE :	Jusqu'à 90 jours (Masseur)	
FREQUENCE :	120 Hz (Lyla™) 100 Hz (Oden™, Tiani™)	
NIVEAU SONORE		
MAXIMUM :	<50 dB	
INTERFACE :	Interface à 3 boutons, 8 modes, fonction de contrôle 2 axes de mouvement	
FREQUENCE PORTEUSE :	2.4 GHz	

INFORMATION SUR L'ELIMINATION DES DECHETS

L'élimination des produits électroniques usagés (applicable à l'Union Européenne et à d'autres pays européens disposant de différents systèmes de collecte des déchets):

Le symbole de la « poubelle barrée » indique que ce produit ne doit pas être traité de la même façon que les déchets ménagers mais déposé à un point de collecte approprié pour le recyclage des équipements électriques et électroniques.

Le présent appareil est conforme à la Section 15 des Règles du CFF. Le produit est sujet aux deux conditions suivantes : (1) l'appareil ne doit pas produire des interférences dangereuses, et (2) l'appareil doit accepter toute interférence reçue, même si l'interférence est susceptible de compromettre son fonctionnement.

Tout changement ou toute modification non expressément approuvés par le fabricant peuvent annuler l'autorité de l'utilisateur à faire fonctionner l'équipement.

Conformément à la réglementation de l'Industrie du Canada, le présent émetteur radio pourrait fonctionner seulement avec une antenne d'un type et d'un gain maximal (ou inférieur) approuvé pour l'émetteur par l'Industrie du Canada. Dans le but de réduire les risques d'interférences radios pour d'autres utilisateurs, il faut choisir le type d'antenne et son gain de sorte à ce que la puissance isotrope rayonnée équivalente (p.i.r.e.) ne dépasse pas l'intensité nécessaire à l'établissement d'une communication réussie.



Cet équipement a été testé et déclaré conforme aux normes pour un appareil numérique de Catégorie B, conformément à la section 15 des Règles de la CFF. Ces normes sont conçues pour assurer une protection raisonnable contre les interférences nuisibles dans une installation résidentielle. Cet équipement génère, utilise et peut émettre une fréquence radio énergétique et s'il n'est pas installé et utilisé conformément aux instructions, peut provoquer des interférences nuisibles aux communications radio. Cependant, il n'existe aucune garantie que des interférences ne se produiront pas dans une installation particulière. Si cet équipement provoque des interférences nuisibles à la réception radio ou télévision, ce qui peut être déterminé en allumant et en éteignant, l'utilisateur est encouragé à essayer de corriger l'interférence par un ou plusieurs des éléments suivants

- MESURES :**
- Réorientez ou déplacez l'antenne de réception.
 - Augmentez la distance entre l'équipement et le récepteur.
 - Branchez l'appareil dans une prise sur un circuit différent de celui sur lequel est branché le récepteur.
 - Consultez le revendeur ou un technicien radio / TV pour une assistance.

CLAUDE DE NON-RESPONSABILITÉ : Les utilisateurs de ce produit le font à leur propre risque. LELO et ses détaillants déclinent toute responsabilité ou obligation quant à l'utilisation de ce produit.

Le modèle peut être modifié sans préavis pour être amélioré.

© 2012 LELO AB. TOUS DROITS RÉSERVÉS.
CONÇU ET DÉVELOPPÉ PAR LELO SUÈDE.
ASSEMBLÉ PAR LELO EN RPC.

SITE INTERNET WWW.LELO.COM **SERVICE CLIENT** CUSTOMERCARE@LELO.COM

INSIGNIA™ MANUAL DE USUARIO

DISEÑO EXQUISITO • LUJO ÍNTIMO

INSIGNIA™ MANUAL DE USUARIO

DISEÑO EXQUISITO • LUJO ÍNTIMO

COMENZANDO.....	88
CARGA.....	89
INTRODUCIR LAS PILAS EN EL MANDO.....	90
USAR EL MODO 1 DE SENSEMOTION™.....	92
USAR EL MODO 2 DE SENSEMOTION™.....	94
USAR LOS MODOS PRE-PROGRAMADOS.....	96
USAR TU LELO SIN EL MANDO A DISTANCIA.....	97
APAGAR EL MANDO Y EL MASAJEADOR.....	97
ODEN™.....	98
BASE ADJUNTA EXTRA (ODEN™ EDICIÓN DE DISEÑO).....	100
LYLA™.....	102
TIANI™.....	104
BASE ADJUNTA EXTRA (TIANI™ EDICIÓN DE DISEÑO).....	106
LIMPIEZA, ALMACENAMIENTO Y SEGURIDAD.....	108
SOLUCIÓN DE PROBLEMAS.....	109
ESPECIFICACIONES.....	110
INFORMACIÓN SOBRE EL DESECHO DE RESIDUOS.....	111

REGISTRAR LA GARANTÍA

Para activar tu Garantía de 1 año y tu Garantía de Calidad de 10 años visita www.lelo.com y pulsa en Registrarse en la parte superior derecha de la página. Esto te permitirá confirmar la autenticidad de tu compra y proteger tu inversión.

COMENZANDO

Por favor lee atentamente las siguientes instrucciones para disfrutar al máximo de tu nuevo producto LELO. En lelo.com encontrarás información más detallada.

- Antes de su primer uso, carga el masajeador durante 2 horas (p.89).
- Tu mando a distancia necesita 2 pilas AAA (incluidas). Introduce y cierra el compartimento de las pilas con la llave de plástico suministrada (p.90).
- Para encender el masajeador mantén pulsado el botón (⏻) durante 1-2 segundos hasta que se encienda la luz. Para continuar usándolo sin el mando a distancia, pulsa varias veces el botón (⏻) (p.97).
- Para usar tu masajeador con el mando a distancia, pulsa el botón + del mando para activar la conexión inalámbrica. Las vibraciones del masajeador disminuirán y éste cambiará al modo 1 SenseMotion™, donde las vibraciones se controlan con el movimiento del mando (p.92).

NOTA: Tu masajeador puede tardar de 5-10 segundos en detectar el mando.

CARGA

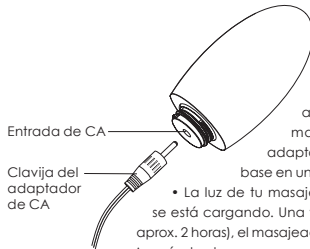

Tu nuevo masajeador LELO posee una entrada de corriente situada en la base adjunta.

- Desenrosca en sentido contrario a las agujas del reloj la base de tu masajeador e inserta la clavija del adaptador de CA. Asegúrate de colocar la base en un lugar fácil de localizar.
- La luz de tu masajeador parpadeará para indicar que se está cargando. Una vez totalmente cargado (después de aprox. 2 horas), el masajeador emitirá una luz blanca continua.
- Asegúrate de enroscar correctamente la base, especialmente si planeas utilizar tu LELO en el agua. Usa únicamente cargadores originales suministrados por LELO.

CÓMO SABER CUÁNDO CARGARLO: Si la energía de tu masajeador se está agotando, la luz intermitente te lo indicará mientras esté en uso. Los productos SenseMotion™ ofrecerán un mayor desempeño cuando se utilicen pilas de una marca reconocida y el masajeador esté completamente cargado, enviando la señal al máximo.

INTRODUCIR LAS PILAS EN EL MANDO

- La tapa de las pilas del mando estará aflojada al abrir el producto por primera vez. Levántala e introduce las pilas como indica el **Diagrama 1**.
- Cuidadosamente coloca la tapa sobre el compartimento de las pilas, asegurándote de que los bordes están alineados como muestra el **Diagrama 2**.



Diagrama 1



Diagrama 2

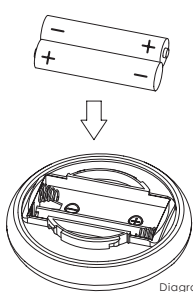

Diagrama 3

- Una vez colocadas las pilas, introduce la llave de plástico en la ranura de la tapa y ciérrala realizando un giro de 10 grados en el sentido de las agujas del reloj. Para abrirla y poder reemplazar las pilas, utiliza siempre la llave y realiza un giro de 10 grados en sentido contrario a las agujas del reloj. Usar otros elementos como las monedas pueden causar daños en la superficie del mando (**ver Diagrama 3**).

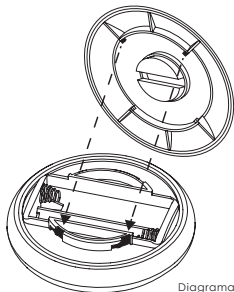
CONSEJO: También puedes usar la palma de la mano para presionar y girar la tapa, y abrir y cerrar el compartimento sin necesidad de usar la llave.

Asegúrate siempre de que el mando esté bien cerrado antes de usarlo en el agua.

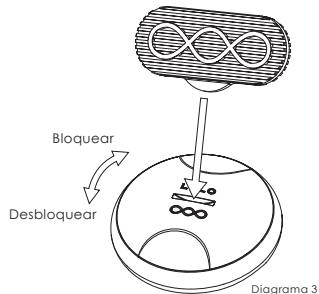
USAR EL MODO 1 DE SENSEMOTION™

Pulsa el botón **+** para encender tu mando. Una vez la conexión inalámbrica esté establecida, las luces del masajeador y del mando se iluminarán. Tu masajeador se encontrará ahora en el modo 1 Sensemotion™, y podrás intensificar las vibraciones al inclinar el mando. Al variar la posición del mando de horizontal a vertical, la intensidad de la vibración aumentará hasta el nivel máximo.

NOTA: Para **APAGAR** las vibraciones del mando, mantén pulsado el botón **()** durante **5 segundos**. Los modos SenseMotion™ funcionarán de manera normal, pero el mando en vez de vibrar emitirá una luz intermitente. Para reactivar las vibraciones del mando pulsa el botón **()** durante **5 segundos**. Una función de memoria recordará para su uso futuro si deseas encender o apagar estas vibraciones.

10% Intensidad

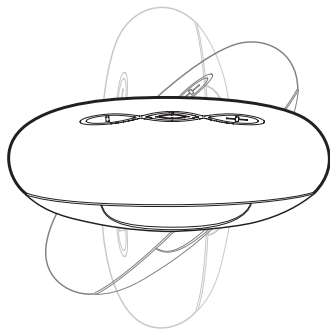

100% Intensidad

USAR EL MODO 2 DE SENSEMOTION™

Estando en el modo 1 de SenseMotion™, pulsa el botón () de tu mando para cambiar al modo 2 de SenseMotion™. En este modo, puedes alterar o intensificar las vibraciones moviendo el mando en cualquier dirección. Cuanto más rápido sea el movimiento del mando, más fuerza tendrá la intensidad de la vibración.

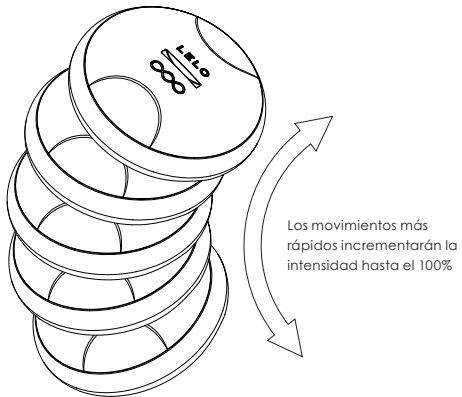

USAR LOS MODOS PREPROGRAMADOS

Pulsar una tercera vez el botón (⏸) te llevará al modo 3, el primero de 6 modos de vibración preprogramados en los que puedes variar la fuerza de la vibración con los botones + y - Cuando tu LELO se encuentre en uno de estos 6 modos preprogramados la luz de tu mando NO estará iluminada.

- Pulsa el botón + del mando para incrementar la intensidad de las vibraciones de tu masajeador.
- Pulsa el botón central (⏸) para cambiar de modo. Una vez que has navegado por los 6 modos preprogramados, tu masajeador volverá al modo 1 SenseMotion™.
- Pulsa el botón - para disminuir la intensidad de las vibraciones.
- Mantén pulsado el botón - durante 3 segundos para apagar el mando.
- Mantén pulsado los botones + y - simultáneamente durante 3 segundos para bloquear el interfaz de control y evitar una activación accidental. Bloquéalo siempre cuando viajes. Para desbloquearlo, pulsa de nuevo los botones + y - .



USAR TU LELO SIN EL MANDO A DISTANCIA

Si deseas usar tu masajeador LELO SIN el mando, enciende simplemente el masajeador pulsando el botón (⏸). No enciendas el mando.

Pulsa de nuevo (⏸) para activar las vibraciones. Continúa pulsando el botón (⏸) para navegar por los 6 modos de vibración pre programados cuya intensidad estará fijada en el 100%. Para variar la intensidad deberás encender el mando pulsando el botón +.

APAGAR EL MANDO Y EL MASAJEADOR

- Para apagar el mando mantén pulsado el botón - durante aproximadamente 3 segundos.
- Para apagar el masajeador mantén pulsado el botón (⏸) durante aproximadamente 3 segundos.

NOTA: Cuando sea el mando el único que se encuentre apagado, tu masajeador se pondrá en modo de espera permaneciendo receptivo a una señal durante 1 hora antes de apagarse completamente.

ODEN™

Oden™ es el anillo para parejas más avanzado del mundo, con una forma tan única y sencilla de poner y quitar, que no se compara con los anillos estándar disponibles en el mercado. Mientras se lleva puesto, Oden™ proporciona vibraciones a ambos miembros de la pareja.

CÓMO PONERLO: Con el pene en erección, sujeta la base adjunta con tu dedo pulgar e índice y ensáchalo hasta la medida adecuada. Ahora ya puede ser deslizado alrededor del pene con el punto de placer apuntando hacia afuera. Ten en cuenta que Oden™ está destinado primordialmente para una masaje externo, y su uso interno puede ver reducido el desempeño inalámbrico.

CONSEJO: La mejor forma de disfrutar de Oden™ es poniendo el punto de placer vibratorio sobre el clítoris cuando la mujer está encima, o girado para abajo contra los testículos ofreciendo una estimulación extra. Si deseas disfrutar de Oden™ de una forma más discreta, también puedes apagar las vibraciones del mando (p.97). Antes de ponerlo, Oden™ ya es de por sí un sorprendente elemento del que disfrutar en los preliminares. Recuerda experimentar siempre para descubrir qué es lo que más te satisface.

ODEN™

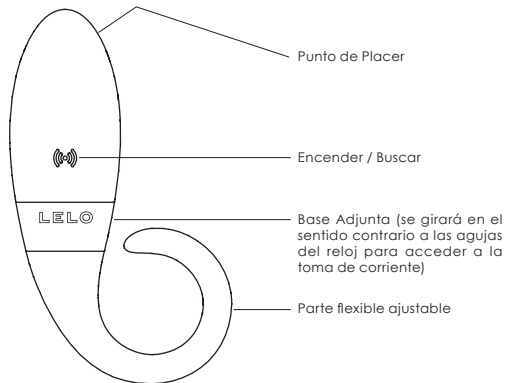

BASE ADJUNTA EXTRA (ODEN™ EDICIÓN DE DISEÑO)

La Edición de Diseño de Oden™ trae una base adjunta adicional en forma de anillo cerrado, para ofrecer una mayor sensación de constricción cuando se desee. Para usarla simplemente desenrosca, en sentido contrario a las agujas del reloj, la base adjunta estándar y enrosca la base alternativa. Con el pene en erección, estira el anillo flexible hasta el ancho deseado y colócalo encima o debajo del escroto.

CONSEJOS: La base de anillo cerrado está especialmente diseñada para usos más versátiles y una amplia variedad de sensaciones. Cuando el anillo se coloque alrededor del pene, tanto por detrás como por delante del escroto, el hombre podrá explorar y disfrutar de una gran sensación de presión y así experimentar una mayor duración.

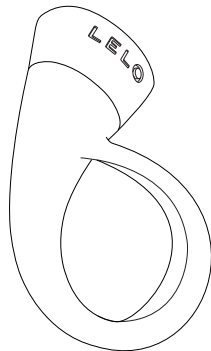

LYLA™

Lyla™ es el vibrador más efectivo de su clase. Está diseñado para el disfrute de la mujer, su uso puede ser externo o interno, y tanto la mujer como el hombre podrán interactuar gracias al control remoto. Su tamaño discreto permite disfrutar y compartir los placeres que ofrece en cualquier momento o lugar.

CÓMO PONERLO: Lyla™ puede ser utilizado como un masajeador interno al ser introducido en la vagina unos 5-7 cm. Asegúrate de dejar sobresalir una parte del cordón de polímero de tu Lyla™ para una fácil extracción.

CONSEJOS: Aplica una cantidad de lubricante con base de agua en el borde de tu Lyla™ para que la inserción resulte más cómoda y sencilla. Pon atención para no doblar el pin situado al lado de la entrada de corriente, ya que éste afectará a la conectividad inalámbrica. Si deseas disfrutar de Lyla™ de una forma más discreta, también puedes apagar las vibraciones del mando (p.97). Recuerda experimentar siempre para descubrir lo que más te satisface.

LYLA™

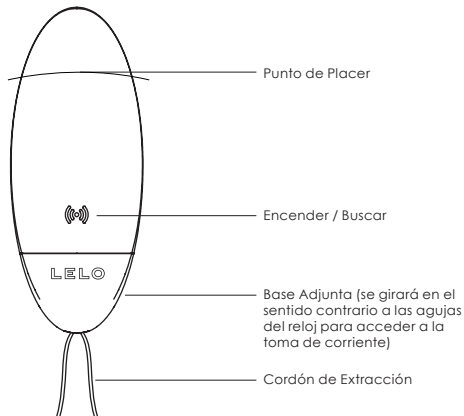

TIANI™

Tiani™ es el más especial y novedoso masajeador para parejas. Se puede emplear durante el acto sexual al llevarlo puesto la mujer, o puede ser utilizado de manera individual al proporcionar estímulos externos mediante vibraciones controladas desde la palma de la mano.

CÓMO PONERLO: Dobra la parte flexible en un ángulo de 90 grados, e introdúcelo en la vagina. Una vez que se haya situado correctamente en el interior y no provoque ninguna molestia, coloca suavemente el punto de placer vibratorio sobre el clítoris. Para que el acto sexual resulte más cómodo para el hombre, es conveniente aplicar una pequeña cantidad de lubricante con base de agua para facilitar la penetración. Ten en cuenta que Tiani™ está destinado primordialmente para una masaje externo, y su uso interno puede ver reducido el desempeño inalámbrico.

CONSEJOS: Aplica una cantidad de lubricante con base de agua en la parte flexible y en el pene para facilitar una introducción más cómoda y sencilla. Si deseas disfrutar de Tiani™ de una forma más discreta, también puedes apagar las vibraciones del mando (p.97). La mejor manera de disfrutar de Tiani™ es con la mujer encima, o en la postura del misionero donde los movimientos se pueden armonizar con el patrón de la vibración. Recuerda experimentar siempre para descubrir lo que más te satisface.

TIANI™

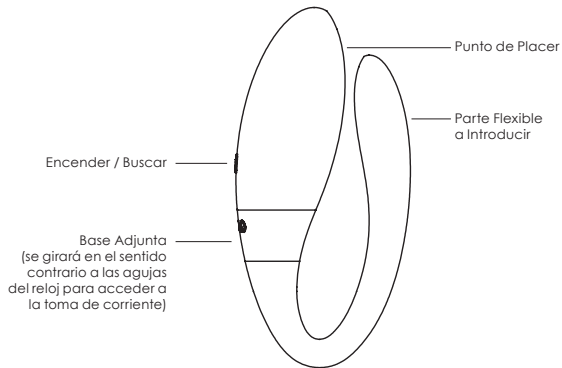

BASE ADJUNTA EXTRA (TIANI™ EDICIÓN DE DISEÑO)

La Edición de Diseño de Tiani™ trae una base adjunta adicional para dar la opción de una mayor flexibilidad y una estimulación extra directa en el punto G. Para usarla simplemente desenrosca, en sentido contrario a las agujas del reloj, la base adjunta estándar y enrosca la base alternativa.

CONSEJOS: La nueva base te aporta una estabilidad extra y sensaciones internas, aprovéchate de ellas y sé creativo con la amplia variedad de posiciones posibles. La forma cóncava de la parte insertable te asegura que se mantendrá justo en el punto G, aportando estimulación adicional sin importar la posición en la que se encuentre el hombre.

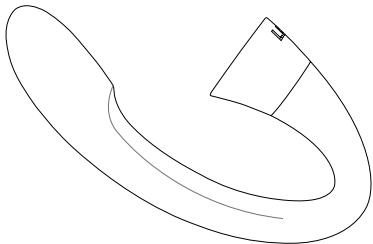

LIMPIEZA, ALMACENAMIENTO Y SEGURIDAD

La vida útil de tu producto LELO se verá aumentada si lo conservas con cuidado y de la manera adecuada.

LELO recomienda la utilización de un lubricante con base de agua, como el Hidratante Personal de LELO. Evita el uso de lubricantes con base de silicona, ya que podrían dañar la propia silicona de tu producto LELO volviéndola pegajosa. Si deseas utilizar un lubricante con base de silicona realiza un test de prueba en una superficie pequeña.

Nunca utilices aceite para masajes o crema hidratante como lubricante cuando uses tu LELO. Limpia siempre minuciosamente tu LELO, tanto antes como después de su uso. La forma más eficaz de limpiarlo es utilizar una solución creada específicamente para ese uso, como el Spray de Limpieza Antibacterias de LELO. También puedes limpiar la silicona con agua templada y jabón antibacterial o lavarlo con agua caliente y secarlo con un paño que no suelte pelusa. Evita que entre agua en la entrada de corriente. Nunca utilices jabones que contengan alcohol, gasolina o acetona.

Evita dejar tu LELO en contacto directo con el sol, y NUNCA lo espongas a un calor extremo. Guarda tu LELO en un lugar libre de polvo y manténlo alejado de juguetes fabricados con otros materiales.

SOLUCIÓN DE PROBLEMAS

La luz de tu masajeador no parpadea cuando el cargador está conectado.

- La batería ya está completamente cargada.
- La batería está totalmente descargada y necesitará varios minutos para reconocer la recepción de carga.
- El cargador no está conectado correctamente. Comprueba el enchufe y la entrada de corriente.

Tu mando a distancia no se activa al pulsar el botón +.

- Las pilas están agotadas. Reemplaza o recarga las pilas.
- Tu mando a distancia está bloqueado. Para desbloquearlo pulsa conjuntamente durante 3 segundos los botones + y - .

No existe conexión entre tu mando a distancia y tu masajeador.

- Has sobrepasado los 10 segundos que tu masajeador necesita para 'buscar' un mando a distancia activo. El primer paso será apagar tanto tu masajeador como el mando a distancia. A continuación inténtalo de nuevo al activar primero tu mando a distancia pulsando el botón +, y posteriormente manteniendo pulsado durante 1 segundo el botón de activación de tu masajeador.
- Tu masajeador o mando a distancia no tiene batería; recarga tu masajeador y reemplaza o recarga las pilas del mando a distancia.

Si experimentas cualquier otro tipo de problemas con tu LELO o tienes alguna duda referente a su uso, no dudes en ponerte en contacto con nosotros a través de: **CUSTOMERCARE@LELO.COM**

ESPECIFICACIONES

TAMAÑO:	<ul style="list-style-type: none">• Oden™ 94 X 45 X 26mm• Lyla™ 80 X 33 X 32 mm	<ul style="list-style-type: none">• Tiani™ 84 X 42 X 28mm• Mando a distancia 64 X 64 X 26mm
PESO:	<ul style="list-style-type: none">• Oden™ 28g• Lyla™ 36g	<ul style="list-style-type: none">• Tiani™ 31g• Mando a distancia 30g
MATERIALES:	Lyla™, Oden™, Tiani™: PC-ABS / Silicona dermatológicamente testada / polímero (cordón para la extracción de Lyla™) Acabado: Silicona mate con plástico ABS brillante Mando a distancia: PC-ABS / Silicona dermatológicamente testada Acabado: Silicona mate con plástico ABS brillante	
BATERÍA:	<ul style="list-style-type: none">• Lyla™ Li-Ion 200 mAh 3.7 V• Mando a distancia 2 pilas AAA	<ul style="list-style-type: none">• Tiani™, Oden™ Li-Ion 70 mAh 3.7 V
CARGA:	<ul style="list-style-type: none">• Lyla™ 2 h a 5.0 V 200 mA	<ul style="list-style-type: none">• Tiani™, Oden™ 2 h a 5.0 V 70 mA
TIEMPO DE USO:	<ul style="list-style-type: none">• Lyla™ hasta 2 horas• Mando a distancia hasta 10 horas	<ul style="list-style-type: none">• Tiani™, Oden™ hasta 2 horas
MODO EN ESPERA:	hasta 90 días (Masajeador)	
FRECUENCIA:	120 Hz (Lyla™) 100 Hz (Oden™, Tiani™)	
NIVEL MÁXIMO DE SONIDO:	<50dB	
INTERFAZ DE CONTROL:	3 botones, 8 modos, 2 ejes con función de control por movimiento	
FRECUENCIA NOMINAL:	2.4GHz	

INFORMACIÓN SOBRE EL DESECHO DE RESIDUOS

Cómo deshacerse de los equipos electrónicos antiguos (aplicable en la UE y en los países europeos que dispongan de sistemas de recogida de basura selectiva).

El símbolo de la papelera tachada nos indica que este objeto no debe ser tratado como cualquier otro residuo doméstico. El producto debe ser depositado en el punto de recogida y reciclado de equipos eléctricos y electrónicos, para evitar posibles consecuencias negativas para el medio ambiente y la salud humana.

Este equipo cumple con la Sección 15 de la Normativa FCC. Su funcionamiento está sujeto a las dos siguientes condiciones: (1) este equipo no debe causar interferencias dañinas, y (2) este equipo debe aceptar cualquier interferencia recibida, incluidas las interferencias que puedan causar un funcionamiento no deseado.

Los cambios o modificaciones no aprobados explícitamente por el fabricante podrían cancelar el derecho del usuario a utilizar el equipo.



EXENCIÓN DE RESPONSABILIDADES: Los usuarios de este producto lo utilizan bajo su propio riesgo y responsabilidad. Tanto LELO como sus distribuidores eluden todo tipo de responsabilidad ante los daños o perjuicios que pudieran resultar del uso de este producto.

Los modelos pueden verse modificados para incluir mejoras sin previo aviso.

© 2011 LELO AB. TODOS LOS DERECHOS RESERVADOS

DISEÑADO Y PRODUCIDO POR LELO SWEDEN.

ENSAMBLADO POR LELO EN LA RPC.

PÁGINA WEB WWW.LELO.COM **SOPORTE TÉCNICO** CUSTOMERCARE@LELO.COM

INSIGNIA™ MANUALE UTENTE

SQUISITO DESIGN / LUSSO INTIMO

REGISTRAZIONE GARANZIA

Per attivare la tua garanzia di un anno e garanzia di qualità di 10 anni vai su www.lelo.com e clicca su Registra in alto a destra. Questo ti permetterà di autenticare e tutelare il tuo acquisto.

INSIGNIA™ MANUALE UTENTE

SQUISITO DESIGN / LUSSO INTIMO

COME INIZIARE.....	116
RICARICARE IL TUO LELO.....	117
INSERIRE LE BATTERIE NEL TELECOMANDO.....	118
USO DELLA MODALITÀ SENSEMOTION™ 1.....	120
USO DELLA MODALITÀ SENSEMOTION™ 2.....	122
USO DELLE MODALITÀ PREIMPOSTATE.....	124
UTILIZZARE IL TUO LELO SENZA IL TELECOMANDO.....	125
SPEGNERE IL TELECOMANDO E IL MASSAGGIATORE.....	125
ODEN™.....	126
NUOVO ACCESSORIO INTERCAMBIABILE (ODEN™ EDIZIONE DESIGN).....	128
LYLA™.....	130
TIANI™.....	132
NUOVO ACCESSORIO INTERCAMBIABILE (TIANI™ EDIZIONE DESIGN).....	134
PULIZIA, CONSERVAZIONE E SICUREZZA.....	136
RISOLUZIONE DEI PROBLEMI.....	137
SPECIFICHE.....	138
INFORMAZIONI SULLO SMALTIMENTO.....	139

COME INIZIARE

Per ottenere il massimo dal tuo nuovo LELO, leggi le seguenti istruzioni con attenzione. Maggiori dettagli disponibili su lelo.com.

- Prima dell'utilizzo, ricaricare il massaggiatore per 2 ore (p.117).
- Il telecomando richiede 2 batterie AAA (incluse nella confezione). Inseriscile e chiudi il coperchio con la chiave di plastica (p.118).
- Accendi il massaggiatore tenendo premuto il tasto (⏻) per 1-2 secondi, finché la luce non si accenderà. Per utilizzare il massaggiatore senza telecomando premi il tasto (⏻) (p.125).
- Per utilizzare il massaggiatore con il telecomando premi il pulsante + sul telecomando per attivare la connessione wireless. Il massaggiatore entrerà in modalità SenseMotion™ 1 e le vibrazioni diminuiranno. Potrai controllare le vibrazioni muovendo il telecomando (p.120).

N.B.: Il massaggiatore potrebbe impiegare fino a 5-10 secondi per rilevare il telecomando, sii paziente.

RICARICARE IL TUO LELO

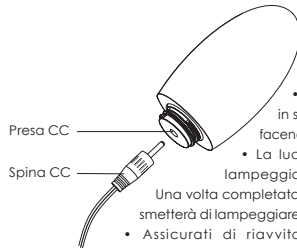

Il tuo nuovo massaggiatore LELO contiene una presa CC all'interno della base removibile.

- Svita la base del tuo massaggiatore in senso antiorario e inserisci la presa CC, facendo attenzione a dove viene appoggiata.
- La luce sul tuo massaggiatore inizierà a lampeggiare ad indicare che sta caricando.

Una volta completata la ricarica (dopo circa 2 ore), la luce smetterà di lampeggiare.

- Assicurati di riavvitare accuratamente la base del massaggiatore, specialmente se hai intenzione di usare il tuo LELO in acqua. Ricorda di utilizzare solo caricatori originali forniti da LELO.

SAPERE QUANDO E' IL MOMENTO DI RICARICARE: Se la potenza del tuo massaggiatore sta diminuendo, la luce inizierà a lampeggiare velocemente. I prodotti SenseMotion™ funzionano al meglio quando usati con batterie di qualità e quando la carica del massaggiatore è al massimo, questo aumenterà la potenza del segnale.

INSERIRE LE BATTERIE NEL TELECOMANDO

- Allenta e solleva il coperchio del telecomando e inserisci le batterie come mostrato in **Figura 1**.
- Riposiziona con attenzione il coperchio sopra il compartimento per le batterie, assicurandoti che le striature siano allineate come in **Figura 2**.



Figura 1



Figura 2

- Una volta posizionate le batterie, inserisci la chiave in plastica nella fessura sul coperchio e gira in senso orario per chiuderlo. Per aprire il coperchio usa sempre la chiave e gira di 10 gradi in senso antiorario prima di cambiare le batterie – utilizzare altri oggetti, come monete, potrebbe danneggiare la superficie del telecomando. (**vedi Figura 3**).

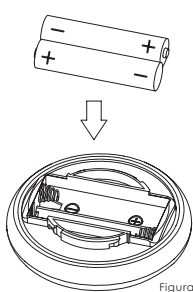

Figura 3

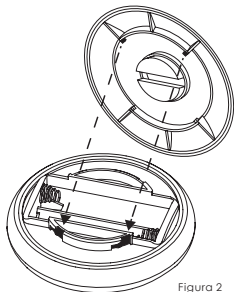
CONSIGLIO: Puoi anche usare il palmo delle tue mani sui due lati del telecomando, premere e svitare, senza utilizzare la chiave.

Assicurati sempre che il telecomando sia chiuso prima di utilizzare Tiani in acqua.

UTILIZZARE LA MODALITÀ SENSEMOTION™ 1

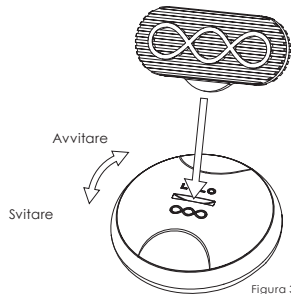
Accendi il telecomando premendo il tasto + Una volta stabilita la connessione wireless, le luci del telecomando e del massaggiatore saranno illuminate. Il tuo massaggiatore funzionerà nella modalità SenseMotion™ 1. Potrai intensificare le vibrazioni inclinando il telecomando. Quando il telecomando viene mosso dalla posizione orizzontale a quella verticale, le vibrazioni saranno al massimo livello.

NOTA: Per **DISATTIVARE** le vibrazioni del telecomando, tieni premuto il tasto () per 5 secondi. La modalità SenseMotion™ continuerà a funzionare normalmente, ma il telecomando lampeggerà anziché vibrare. Per riattivare le vibrazioni del telecomando tieni premuto il tasto () per altri 5 secondi. La modalità utilizzata verrà memorizzata nel caso in cui si volessero disattivare/riattivare le vibrazioni.

Intensità 10%

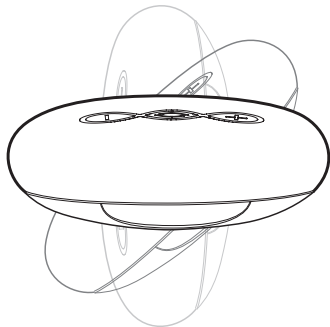

Intensità 100%

UTILIZZARE LA MODALITÀ SENSEMOTION™ 2

Quando stai utilizzando la modalità SenseMotion™ 1, premi il tasto  sul telecomando per passare alla modalità SenseMotion™ 2. In questa modalità avrai la possibilità di intensificare le vibrazioni muovendo il telecomando in qualunque direzione. Più veloci i movimenti, più intense le vibrazioni.

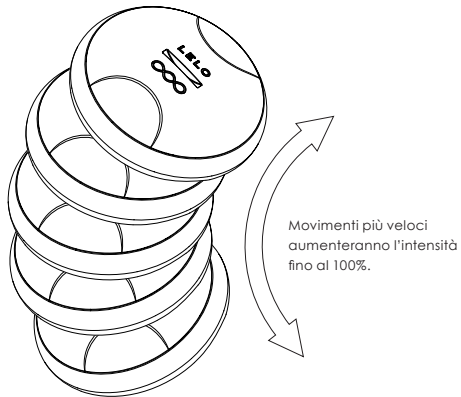

UTILIZZO DELLE MODALITÀ PREIMPOSTATE

Premere il tasto (⏻) per la terza volta ti porterà a utilizzare la modalità 3, la prima delle 6 modalità di vibrazione pre-programmate. Potrai aumentare l'intensità delle vibrazioni premendo i tasti + e - Quando il tuo LELO è impostato in una di queste 6 modalità di vibrazione, la luce sul tuo telecomando NON sarà illuminata.

- Premi il tasto + sul tuo telecomando per aumentare l'intensità delle vibrazioni del tuo massaggiatore.
- Premi il tasto centrale (⏻) per cambiare la modalità di vibrazione. Una volta passato attraverso tutte le 6 modalità preimpostate, il tuo telecomando tornerà alla modalità SenseMotion™ 1.
- Premi il tasto - per diminuire l'intensità delle vibrazioni.
- Tieni premuto il tasto - per circa 3 secondi per spegnere il telecomando.
- Tieni premuti i tasti + e - contemporaneamente per circa 3 secondi per bloccare l'interfaccia di controllo e prevenire l'attivazione accidentale del tuo massaggiatore. Ricorda di bloccare sempre il tuo massaggiatore prima di viaggiare. Per sbloccarle tieni nuovamente premuti i tasti + e - .



UTILIZZA IL TUO LELO SENZA TELECOMANDO

Se preferisci utilizzare il tuo massaggiatore LELO SENZA il telecomando, accendilo tenendo premuto il tasto (⏻) sul massaggiatore stesso. Non accendere il telecomando.

Premi nuovamente il tasto (⏻) per attivare le vibrazioni. Continua a premere il tasto (⏻) per variare tra le 6 diverse modalità preprogrammate che saranno impostate con Potenza al 100%. Per cambiare l'intensità sarà necessario accendere il telecomando tenendo premuto il tasto +.

COME SPEGNERE TELECOMANDO E MASSAGGIATORE

- Spegni il tuo telecomando tenendo premuto il tasto - per circa 3 secondi.
- Spegni il tuo massaggiatore tenendo premuto il tasto (⏻) per circa 3 secondi.

NOTA: Se spegnerai solo il telecomando, il massaggiatore andrà in standby, restando recettivo al segnale per circa un'ora prima di spegnersi autonomamente.

ODEN™

Oden™ è il più avanzato anello di coppia al mondo, la sua forma unica lo rende facile da indossare e rimuovere rispetto agli altri anelli. Quando indossato, Oden™ trasmette vibrazioni ad entrambi i partner.

COME INDOSSARE ODEN™: Tieni la base dell'accessorio scelto tra il pollice e l'indice e tira o piega fino a raggiungere la larghezza necessaria. Posiziona poi l'anello sul pene già eretto, con la parte vibrante verso l'esterno. Nota che Oden™ è principalmente un massaggiatore esterno e l'utilizzo interno potrebbe ridurre la performance del dispositivo wireless.

CONSIGLI: Spesso Oden™ è più piacevole quando la parte vibrante è posizionata verso l'alto a stimolare il clitoride, se la donna è sopra durante l'amplesso; oppure può essere ruotato verso il basso in direzione dei testicoli per maggiore stimolazione nell'uomo. Se preferisci utilizzare Oden™ in modo più discreto, potrai disattivare le vibrazioni del telecomando (p.125). Prima di essere indossato, Oden™ può essere utilizzato durante i preliminari – ricorda di sperimentare per scoprire ciò che preferisci.

ODEN™

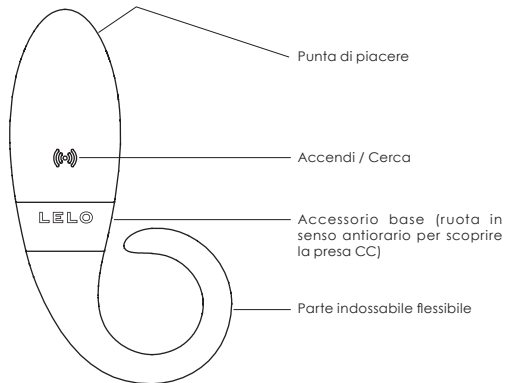

NUOVO ACCESSORIO INTERCAMBIABILE (ODEN™ EDIZIONE DESIGN)

L'Edizione Design di Oden™ è dotata di un secondo accessorio, nel quale l'anello è chiuso per offrire ulteriore costrizione quando desiderata. Per utilizzarlo svita in senso antiorario la coda standard di Oden™ e avvita la nuova coda. Con le dita, allarga l'anello flessibile fino alla larghezza desiderata e posizionalo alla base del pene eretto (al di sopra o al di sotto dello scroto).

CONSIGLI: L'accessorio ad anello chiuso è disegnato per utilizzi più versatili e per regalarvi una varietà di sensazioni più ampia. Quando indossato con l'anello attorno al pene, sia davanti che dietro lo scroto, l'uomo può esplorare un senso di costrizione e sperimentare sensazioni più forti.

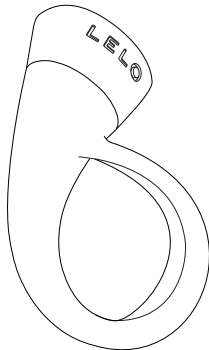

LYLA™

Lyla™ è il più performante tra i prodotti del suo tipo; è creato per il piacere della donna sia se utilizzato esternamente, che indossato internamente e controllato attraverso il telecomando. La sua dimensione ristretta lo rende ideale per piaceri discreti da condividere ovunque e in qualsiasi momento.

COME INDOSSARE LYLA™: Lyla™ può essere utilizzato come massaggiatore interno quando inserito (5-7 cm) all'interno della vagina, facendo attenzione a lasciare il laccio al di fuori del corpo per assicurare una buona connessione wireless e una facile rimozione.

CONSIGLI: Per inserire con maggiore facilità, utilizza una piccola quantità di lubrificante a base d'acqua. Fai attenzione a non danneggiare o piegare la puntina che vedi all'interno della porta CC, ciò potrebbe variare la connettività wireless. Se preferisci utilizzare Lyla™ in modo più discreto, potrai disattivare le vibrazioni del telecomando (p.125). Ricorda di sperimentare per scoprire l'utilizzo di Lyla™ che preferisci.

LYLA™

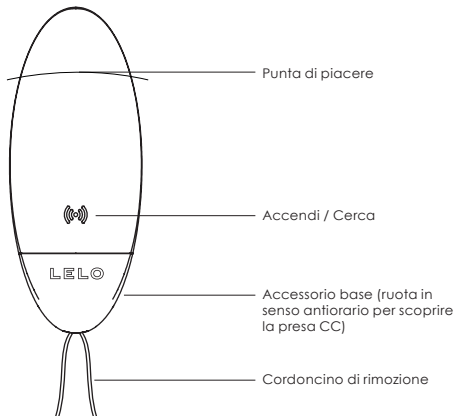

TIANI™

Tiani™ è il non-plus-ultra dei massaggiatori di coppia e può essere utilizzato dalla donna durante l'amplesso, o apprezzato individualmente per una stimolazione esterna, controllata direttamente dal palmo della tua mano.

COME INDOSSARE: Piega la coda flessibile con un angolo di 90 gradi e inseriscila all'interno della vagina. Quando in posizione, posa con delicatezza la parte vibrante sopra il clitoride. Durante l'amplesso, è consigliata l'applicazione di una piccola quantità di lubrificante per favorire la penetrazione, mentre Tiani™ è inserito. Nota che Tiani™ è creato primariamente come massaggiatore esterno e usare la parte vibrante internamente potrebbe causare una riduzione della performance del dispositivo wireless.

CONSIGLI: Applicare la quantità preferita di lubrificante a base d'acqua sulla coda flessibile e sul pene per facilitare l'inserimento di Tiani™ e la penetrazione. Se preferisci utilizzare Tiani™ in maniera più discreta, potrai disattivare le vibrazioni del telecomando (p.125). Tiani™ è spesso più apprezzabile quando la donna è sopra o nella posizione del missionario, quando i movimenti possono essere sincronizzati alla modalità di vibrazione. Ricorda di sperimentare per scoprire l'utilizzo di Tiani™ che preferisci.

TIANI™

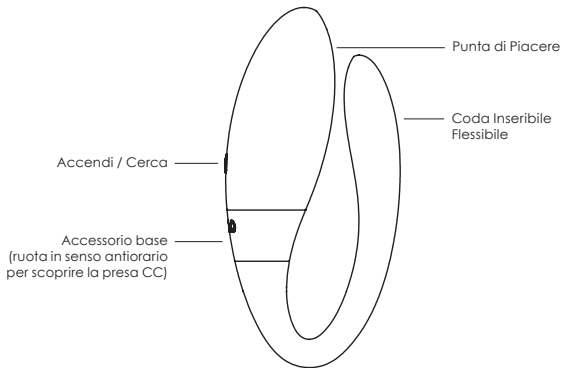

NUOVO ACCESSORIO INTERCAMBIABILE (TIANI™ EDIZIONE DESIGN)

L'Edizione Design di Tiani™ è dotata di un nuovo accessorio intercambiabile che offre maggiore flessibilità e stimola il Punto G in modo più mirato. Per utilizzarlo, svita in senso antiorario l'accessorio standard e avvita quello nuovo.

CONSIGLI: Approfitta dell'extra stabilità e delle nuove sensazioni fornite dal nuovo accessorio. Sprigiona la tua creatività e prova diverse posizioni. La parte con l'incanalatura fa in modo che il prodotto rimanga posizionato in modo da stimolare il Punto G, regalando una maggiore stimolazione durante ogni posizione.

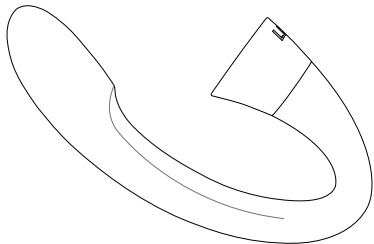

PULIZIA, CONSERVAZIONE E SICUREZZA

Un'attenta manutenzione e cura garantiranno una maggiore durata del tuo LELO.

LELO raccomanda l'utilizzo di lubrificanti a base d'acqua, come l'idratante personale di LELO. Evita di utilizzare lubrificanti con base al silicone, che potrebbero rendere il materiale del tuo prodotto appiccicoso in modo permanente. Se preferisci utilizzare lubrificanti con base al silicone, fai prima una prova.

Non usare mai olio per massaggio o crema per le mani come lubrificante con il tuo LELO. Pulisci sempre il tuo LELO con attenzione prima e dopo ogni utilizzo. Il metodo più efficace è utilizzare una soluzione apposita, come lo Spay Detergente Antibatterico di LELO. In alternative puoi lavare il silicone con acqua calda e sapone antibatterico, risciacquarlo con acqua calda e tamponarlo con un panno che non lascia pelucchi o un asciugamani. Cerca di evitare che la presa CC entri in contatto con acqua. Non usare mai detergenti contenenti alcool, acetone o benzina.

Non lasciare il tuo LELO alla luce diretta del sole e non esporlo MAI a temperature troppo elevate. Riponi il tuo LELO in un luogo lontano dalla polvere e tienilo lontano da giochi di altri materiali.

SOLUZIONE DEI PROBLEMI

La luce del tuo massaggiatore non si illumina quando questo è connesso alla carica?

- La batteria è completamente carica.
- La batteria è completamente esaurita e saranno necessaria alcuni minuti perchè inizi a caricarsi.
- Il caricabatterie non è inserito in maniera corretta. Controlla la spina e la presa CC.

Il tuo telecomando non si attiva quando premi il tasto +?

- Le batterie sono consumate. Cambiale o ricaricale.
- Il tuo telecomando è bloccato. Tieni premuti i tasti + e - per 3 secondi per sbloccarlo.

Non c'è connettività tra massaggiatore e telecomando?

- Hai superato i 10 secondi necessari al tuo massaggiatore per "cercare" un telecomando attivo. Per prima cosa spegni sia massaggiatore che telecomando. Poi riprova attivando il tuo telecomando tenendo premuto il tasto +, e poi tenendo premuto il pulsante di attivazione del tuo massaggiatore per 1 secondo.
- Il tuo massaggiatore, o il telecomando sono scarichi; ricarica il tuo massaggiatore e cambia o ricarica le batterie del tuo telecomando.

Per qualunque altro problema con il tuo LELO o se hai qualunque dubbio riguardo il suo utilizzo, ti preghiamo di contattare: **CUSTOMERCARE@LELO.COM**

SPECIFICHE

DIMENSIONI:	<ul style="list-style-type: none">• Oden™ 94 X 45 X 26mm• Lyla™ 80 X 33 X 32mm	<ul style="list-style-type: none">• Tiani™ 84 X 42 X 28mm• Telecomando 64 X 64 X 26mm
PESO:	<ul style="list-style-type: none">• Oden™ 28g• Lyla™ 36g	<ul style="list-style-type: none">• Tiani™ 31g• Telecomando 30g
MATERIALI:	Lyla™, Oden™, Tiani™: ABS / silicone Lucidi Sicuri per il Corpo e Approvati dalla FDA, polimero (laccio: Lyla™) Finitura: silicone opaco e ABS lucido Telecomando: ABS / silicone Lucidi Sicuri per il Corpo Finitura: silicone opaco e ABS lucido	
BATTERIA:	<ul style="list-style-type: none">• Lyla™ Li-Ion 200 mAh 3.7 V• Telecomando 2 batterie AAA	<ul style="list-style-type: none">• Tiani™, Oden™ Li-Ion 70 mAh 3.7 V
RICARICA:	<ul style="list-style-type: none">• Lyla™ 2 ore a 5.0 V 200 mA	<ul style="list-style-type: none">• Tiani™, Oden™ 2 ore a 5.0 V 70 mA
UTILIZZO:	<ul style="list-style-type: none">• Lyla™ fino a 2 ore• Telecomando fino a 10 ore	<ul style="list-style-type: none">• Tiani™, Oden™ fino a 2 ore
STANDBY:	Fino a 90 giorni (massaggiatore)	
FREQUENZA:	120 Hz (Lyla™) 100 Hz (Oden™, Tiani™)	
LIVELLO DI RUMORE MAX:	<50dB	
INTERFACCIA:	interfaccia a 3 tasti, 8 modalità, 2 modalità SenseMotion™	
FREQUENZA PORTANTE:	2.4GHz	

INFORMAZIONI SULLO SMALTIMENTO

Smaltimento di apparecchiature elettroniche usate (applicabile nell'Unione Europea e in altri paesi europei che applicano una raccolta dei rifiuti differenziata):

Il simbolo del cestino con sovrainpressa una croce indica che questo prodotto non deve essere trattato come un normale rifiuto domestico ma portato in un adeguato punto di raccolta per il riciclo delle apparecchiature.

Questo prodotto è conforme alla parte 15 delle Regole dell'FCC. L'operazione deve avvenire a due condizioni: (1) questo apparecchio non deve causare interferenze pericolose e (2) questo apparecchio riceve interferenze, incluse quelle che ne possono causare un utilizzo non ottimale.

Cambiamenti e modifiche non approvate espressamente dalla parte responsabile, potrebbe invalidare l'autorità dell'utente nell'operare il dispositivo.



DICHIARAZIONE DI NON RESPONSABILITÀ: Gli utenti di questo prodotto lo fanno a proprio rischio. Né LELO né i rivenditori si assumono alcuna responsabilità per l'utilizzo di questo prodotto.

Il modello può essere cambiato e migliorato senza precedente notifica.

© 2012 LELOi AB. TUTTI I DIRITTI RISERVATO
DISEGNATO E SVILUPPATO DA LELO SWEDEN
ASSEMBLATO DA LELO NELLA RPC

SITO INTERNET WWW.LELO.COM **SUPPORTO** CUSTOMERCARE@LELO.COM

INSIGNIA™ 使用说明书

精致设计 / 尽享奢华

注册与质保

请登录官网www.lelo.com 并点击网页右上角的“注册”，激活1年质保和10年质保。这样能帮助您辨别所购产品的真伪，保护您的权益。

INSIGNIA™ 使用说明书

精致设计 / 尽享奢华

开始.....	144
充电.....	145
安装遥控器电池.....	146
使用 SENSEMOTION™ 1 体感互动™模式1.....	148
使用 SENSEMOTION™ 2 体感互动™模式2.....	150
使用预设程序的模式.....	152
不使用遥控器的情况下使用 LELO 按摩器.....	153
关闭遥控器和按摩器.....	153
欧丹™.....	154
附赠环形底部（欧丹™ 设计版）.....	156
莱娜™.....	158
蒂阿妮™.....	160
附赠定位底部（蒂阿妮™ 设计版）.....	162
清洗、存放和安全.....	164
故障应对.....	165
规格参数.....	166
报废与回收处理.....	167

开始

为了更好的使用 LELO 产品, 请先阅读以下的说明。更多详细内容请登录网站 lelo.com。

- 首次使用, 请先给按摩器充电2小时 (见第145页)。
- 遥控器需要2节7号电池 (产品已随赠)。装入电池并用提供给您的塑料钥匙锁好电池盖。(见第146页)。
- 持续按住 (ⓘ) 键1-2秒直到指示灯亮开启按摩器。如要在不使用遥控器的情况下继续使用按摩器, 请重复按 (ⓘ) 按键 (见第153页)。
- 若要通过遥控器来使用按摩器, 请按遥控器上的“+”按键来激活无线连接。按摩器会减小振动强度, 并切换至 SenseMotion™ 体感互动™ 模式1, 此时振动由遥控器的移动来控制 (见第148页)。

注意: 按摩器探测到遥控器需要5-10秒钟的时间, 所以请耐心一点。

充电

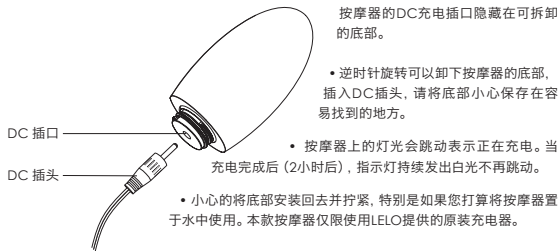

按摩器的DC充电插口隐藏在可拆卸的底部。

- 逆时针旋转可以卸下按摩器的底部, 插入DC插头, 请将底部小心保存在容易找到的地方。

- 按摩器上的灯光会跳动表示正在充电。当充电完成后 (2小时后), 指示灯持续发出白光不再跳动。

- 小心的将底部安装回去并拧紧, 特别是如果您打算将按摩器置于水中使用。本款按摩器仅限使用LELO提供的原装充电器。

判断什么时候充电: 如果按摩器的电力不足, 在运行的时候指示灯光会快速闪烁。使用优质品牌的电池以及按摩器充满电时, SenseMotion™ 体感互动™ 产品性能表现最佳, 信号连接最稳定。

安装遥控器电池

- 当第一次打开产品时，遥控器的电池盖应该是松的。如图1所示将其打开并装入电池。
- 小心的将电池盖合上，确保电池盖边缘如图2所示对齐。



图1



图2

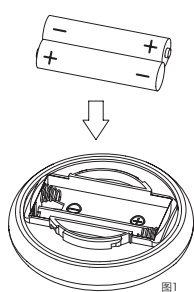

图3

- 当电池盖合到位后，将塑料钥匙插入电池盖的锁孔，顺时针旋转10度将其锁紧。在取出电池之前同样使用钥匙逆时针旋转10度打开电池盖——使用其他工具如硬币可能损坏遥控器的表面（见图3）。

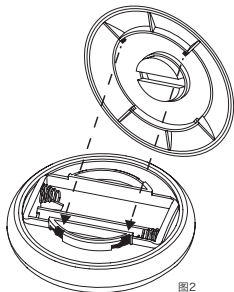
小技巧：也可以用手掌推并拧遥控器任一侧的电池盖将其打开，而不需使用钥匙来上锁或开锁。

在置于水中使用之前务必确保遥控器的电池盖锁紧。

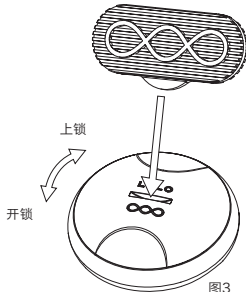
使用 SENSEMOTION™ 体感互动™ 模式1

按 "+" 键打开遥控器。当无线连接建立后，按摩器和遥控器上的指示灯亮。按摩器此时处于 SenseMotion™ 体感互动™ 模式1。通过倾斜遥控器可以增强振动。当遥控器从水平方向移动为竖立方向时，振动强度增加至最大水平。

注意：持续按 () 键5秒钟将关闭遥控器的振动。SenseMotion™ 体感互动™ 模式将正常工作，而遥控器指示灯闪烁但不再振动。再次持续按 () 键5秒钟可重新激活遥控器的振动。记忆功能会记录您关闭/打开振动，方便下次使用。

10% 的强度

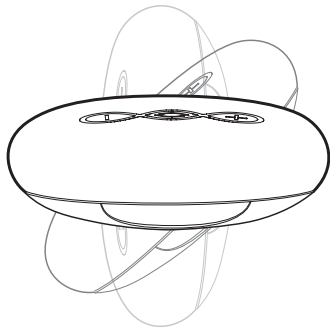

100% 的强度

使用 SENSEMOTION™ 体感互动™ 模式2

当处于SenseMotion™ 体感互动™ 模式1时，按遥控器上的  键切换至 SenseMotion™ 体感互动™ 模式2。处于模式2时，以任何方向移动遥控器都可以改变或增强振动。移动越快，越能增加振动强度。

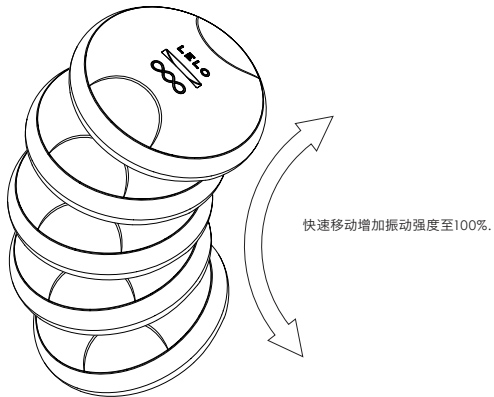

使用预设程序的模式

第三次按 () 键可切换至模式3, 此时按摩器处于6种预设程序模式的第1种, 按 + 及 - 键可以改变振动强度。当按摩器处于6种预设程序的任一振动模式时, 遥控器的指示灯不亮。

- 按遥控器的 + 键增加按摩器的振动强度。
- 按中心键 () 改变振动模式。当6种预设程序的模式全部轮流按过一次后, 按摩器将回到SenseMotion™ 体感互动™ 模式1。
- 按 - 键减小振动强度。
- 持续按住 - 键约3秒钟关闭遥控器。
- 同时持续按住 + 和 - 键约3秒钟锁定控制界面, 防止意外激活。旅途携带之前请务必先将其锁定。再次持续按住 + 和 - 键可以解锁。



不使用遥控器的情况下使用按摩器

如果想在不用遥控器的情况下使用按摩器, 只需按按摩器的 () 键开启按摩器。请不要打开遥控器。

再次按 () 键开启振动。继续按 () 键可以循环进入6种预设程序的振动模式, 每种模式都设定为100%全速振动。要改变振动强度, 只能通过按 + 键打开遥控器进行操作。

关闭遥控器和按摩器

- 持续按住遥控器的 - 键约3秒钟将其关闭。
- 持续按住按摩器的 () 键约3秒钟将其关闭。

注意: 当遥控器关闭后, 按摩器将进入待机状态, 在1个小时内仍然可以接收信号直至将其彻底关闭。

欧丹™

欧丹™ 是迄今为止世界上最先进的情侣震震环，独特的结构让他比普通震震环更容易穿戴和脱卸。穿戴上欧丹™，其振动可以传递给情侣双方。

如何穿戴：用拇指和食指将欧丹™ 环形底部拉大至一个舒适的宽度，戴在勃起的阴茎上，欧丹™ 即可在阴茎上滑动，其愉悦点向外。注意欧丹™ 主要用于外部按摩，用于内部按摩可能减少无线遥控性能。

小技巧：采用女上男下的体位，或者女性反转向下面向男性睾丸的体位时，欧丹™ 愉悦点向上刺激女性阴蒂，最能充分享受欧丹™ 带给您的无限乐趣。如果想以常规方式享用欧丹™，可以关闭遥控器（见第153页）。在穿戴欧丹™ 之前，他也可以为前戏增加意想不到的情趣——记住多多尝试可以找到最令您满意的方式。

欧丹™

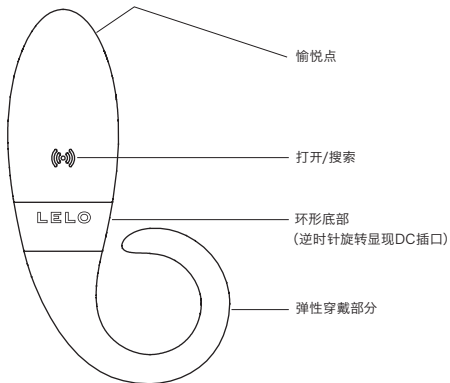

附赠环形底部 (欧丹™ 设计版)

欧丹™ 设计版还包含一个附赠的闭合环形底部, 当需要更强紧缩感时可以使用。只需逆时针旋转即可拆卸下标准底部并拧上附赠的闭合环形底部。拉伸弹性闭合环形底部到适合的宽度套在勃起的阴茎上, 套在阴囊之上或之下均可。

产品新附带的震震环可以提供更多的乐趣和触感。当男性佩戴震震环时, 无论是在阴囊前还是后, 等可以获得更强的“紧握”感和震感。

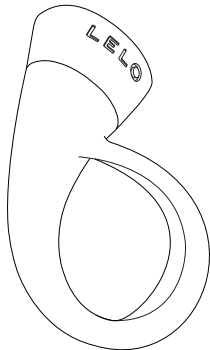

莱娜™

莱娜™是同类产品中性能最卓越的一款，旨在通过无线遥控与情侣互动时，按摩女性的外部或者内部。结构精致小巧，可随身携带，随时随地尽情享用。

如何使用：莱娜™可以进入阴道内2至3英寸的地方按摩体内，将收缩绳留一节在体外方便使用后取出，并确保无线连接畅通。

小技巧：为了让莱娜™更好地进入体内，或许需要使用少剂量的水溶性润滑剂。请注意不要弯折DC充电插口旁的天线顶针，否则会将其损坏而影响无线连接效果。如果想用常规方式使用莱娜™，可以关闭遥控器（见第153页）。记住多多尝试可以找到最令您满意的方式。

莱娜™

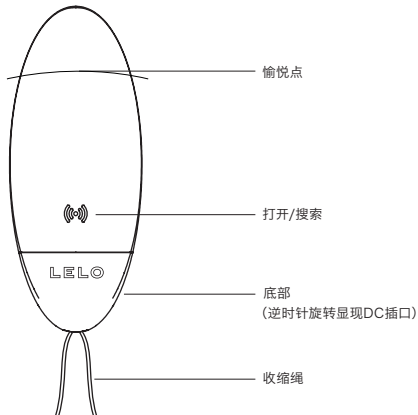

蒂阿妮™

蒂阿妮™是做爱时由女性穿戴的最完美的情侣按摩器。您也可以独自享用，通过掌中的遥控器控制振动刺激身体的外部。

如何使用：拉开无振动的弹性尾部成90度角，将尾部插入阴道。当感觉其处于舒适的位置后，轻轻将蒂阿妮™的振动愉悦点置于阴蒂上。在做爱时，当蒂阿妮™处于体内时使用少量水溶性润滑剂能让男性更舒适地进入。注意蒂阿妮™主要用于外部按摩，用于内部按摩可能降低无线遥控性能。

小技巧：在蒂阿妮™的弹性尾部及男性阴茎上使用少量水溶性润滑剂能更舒适地进入女性体内。如果想用常规方式使用蒂阿妮™，可以关闭遥控器（见第153页）。采用女上男下或传教士体位时，做爱动作可与振动模式相匹配，这样最能充分享受蒂阿妮™带给您的无限乐趣——记住多多尝试可以找到最令您满意的方式。

蒂阿妮™

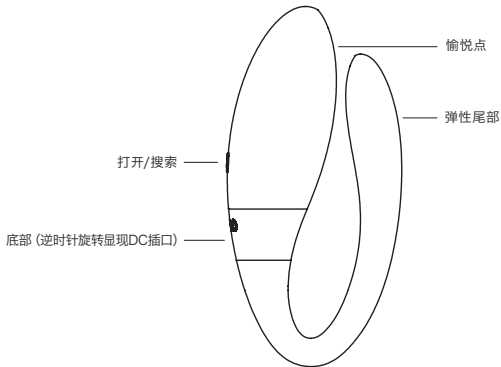

附赠定位底部（蒂阿妮™设计版）

蒂阿妮™设计版还包含一个附赠的底部，当需要更大的弹性以及定位G点刺激时可以使用。只需逆时针旋转即可拆卸下标准底部并拧上附赠的底部。

采用各种不同的姿势和体位来感受新配件带来的全新乐趣。特别设计的外形使得你无论采用什么姿势和体位，G点都可以获得精准且强大的刺激。

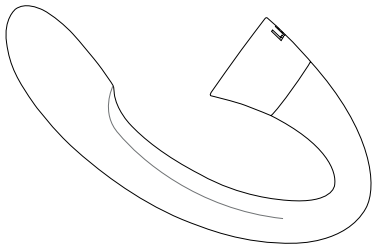

清洗、存放和安全

正确的保养与使用LELO产品，可以延长它的使用寿命。

LELO建议配套使用水溶性润滑剂如LELO私密保湿剂。避免使用硅溶性的润滑剂，否则可能会永久损害按摩器的硅胶。如果您仍然想用硅溶性润滑剂，请先用小剂量进行测试。

请勿把按摩油或护手霜作为LELO按摩器的润滑剂。每次使用之前和之后请彻底清洗LELO按摩器。最有效的方式是用按摩器专用清洁剂进行清洗，我们建议您使用LELO的抗菌清洁喷雾。您还可以用温水和除菌香皂清洗，然后用干净的热热水冲洗，最后用干爽的无纺布或毛巾轻轻拍打至完全干燥为止。避免DC插头处进水。请勿使用含酒精、汽油或丙酮的清洗剂。

请避免阳光直射LELO按摩器，同时切勿将其暴露在高温下。请将LELO按摩器存放在干净的环境中，并与其他材质的按摩器分开放置。

故障应对

当连接充电器后，按摩器的指示灯并未跳动？

- 电池已经充满。
- 电池电量已经完全耗尽，电源指示在数分钟后会识别出充电器。
- 充电器连接不正确，请检查电源和DC插头。

按+键遥控器并未激活？

- 电池电力耗尽。请更换电池或重新充电。
- 遥控器被锁定。同时持续按+,-键3秒钟解锁。

按摩器和遥控器没有连接？

- 按摩器在“搜索”遥控器的时候已经超过所需要的10秒钟。首先关闭按摩器和遥控器的电源。然后先按+键激活遥控器，再持续按按摩器上的激活按钮1秒钟。
- 按摩器或遥控器电力不足。给按摩器充电或更换遥控器的电池。

如果您有其他关于LELO按摩器的问题，或者需要针对其使用进行咨询，请联系：CUSTOMERCARE@LELO.COM

规格参数

尺寸:	• 欧丹™ 94 X 45 X 26毫米 • 莱娜™ 80 X 33 X 32毫米	• 蒂阿妮™ 84 X 42 X 28毫米 • 遥控器 64 X 64 X 26毫米
重量:	• 欧丹™ 28克 • 莱娜™ 36克	• 蒂阿妮™ 31克 • 遥控器 30克
材质:	莱娜™, 欧丹™, 蒂阿妮™: PC-ABS / 安全硅胶 / 聚合物 (收缩绳: 莱娜™) 表面: 哑光硅胶及光滑ABS 遥控器: PC-ABS / 安全硅胶 表面: 哑光硅胶及光滑ABS	
电池:	• 莱娜™ 锂离子200 毫安时3.7伏 • 蒂阿妮™, 欧丹™ 锂离子70毫安时3.7伏 • 遥控器2节7号电池	
充电:	• 莱娜™ 2小时5.0伏200毫安	• 蒂阿妮™, 欧丹™ 2小时5.0伏70毫安
使用时间:	• 莱娜™ 最长可达2小时 • 遥控器最长可达10小时	• 蒂阿妮™, 欧丹™ 最长可达2小时
待机时间:	最长可达90天 (按摩器)	
频率:	120赫兹 (莱娜™) 100赫兹 (欧丹™, 蒂阿妮™)	
最大噪音量	低于50分贝	
界面:	3键界面, 8种模式, 2轴移动控制功能	
携带频率:	2.4千兆赫兹	

报废与回收处理

报废与回收电子类商品 (适用于使用垃圾分类收集系统的欧盟及其他欧洲国家):

标示打叉的垃圾桶图标表示该产品废弃后, 应视为报废的电子电器设备送至相关的电子电器产品回收站, 而不适用于普通垃圾的处理方式。

本设备符合FCC标准第15章的规定。必须满足以下两个条件才能够操作本设备: (1)本设备不会造成有害的干扰; (2)本设备必须能够接受任何干扰, 包括可能造成设备意外操作的干扰。

法律法规负责机构批准的未明示的改变或修订可能导致使用者无权操作本设备。



免责声明: 使用者请自行承担产品使用风险。**LELO**及其零售商均不承担使用本产品所产生的任何法律责任。

本说明书之内容会因品质改进作出修改,恕不另行通知。

© 2012 LELOi AB.保留所有权利。

由LELO瑞典设计开发

由 LELO中国生产制造

网站 WWW.LELO.COM

客户支持 CUSTOMERCARE@LELO.COM



www.lelo.com