

# Pocket Drone<sup>®</sup>

## TRENDTRADING HANDLEIDING



**Bekijk de instructie video!**



Om optimaal gebruik te kunnen maken van de Pocket drone heeft u ook de bijbehorende app nodig.



Werkt de link niet of ervaar je andere problemen tijdens het installeren van de app? Bekijk [www.trendtrading-nl.com](http://www.trendtrading-nl.com) voor informatie.

## Drone verbinden met de app

Stap 1: Download de app KY FPV in de Google Play Store of de App Store. Je kunt de QR code scannen om de app te vinden.

Stap 2: Zet de drone aan zodat de LED lichten gaan knipperen. De drone moet stabiel op de grond staan.

Stap 3: Open de WiFi-instellingen op je smartphone en maak verbinding met de wifi naam van de drone: KY/HD/DU/. Er is geen wachtwoord nodig.

Stap 4: Open nu de app en klik op "play". Volg nu de instructies in de app.

Problemen met het verbinden van de app? Zorg ervoor dat de accu van de drone 100% is opgeladen. Probeer ook eerst de drone te koppelen met de afstandsbediening.

De pocket drone maakt gebruik van een 2.4GHz afstandsbesturing systeem. Hierdoor kunt u de drone accuraat besturen en altijd storingsvrij vliegen. U heeft volledige controle over de drone en kunt gebruik maken van allerlei functies, zoals headless modus, return to home, automatisch lanceren, automatisch landen, noodstop, newbie/master modus en het maken van foto's en video's. U kunt de drone besturen via de meegeleverde controller of via de app op uw smartphone.

## Inhoud verpakking



**Opmerking:**



Controleer of u alle accessoires heeft. Wanneer u iets mist of nodig hebt, kunt u met de verkoper contact opnemen. Let op! We kunnen u alleen helpen, als u een aankoopbewijs heeft.

Trendtrading heeft een ruim assortiment accessoires en onderdelen leverbaar voor de Pocket Drone. Bekijk de website of neem direct contact met ons op.

[www.trendtrading-nl.com](http://www.trendtrading-nl.com) (+31)

0850470319

[contact@trendtrading-nl.com](mailto:contact@trendtrading-nl.com)

[www.trendtrading-nl.com](http://www.trendtrading-nl.com)

Bereikbaar telefonisch en via WhatsApp

[HTTPS://WWW.TRENDTRADING-NL.COM/DRONE-ONDERDELEN](https://www.trendtrading-nl.com/drone-onderdelen)



1. Dit product is geen speelgoed, maar een precisieapparaat dat mechanische, elektronische, aerodynamica, hoogfrequente emissie en andere professionele kennis in één integreert. Het vereist een correcte montage en het debuggen om ongelukken te voorkomen. De product eigenaar moet een veilige methode gebruiken om de besturing te bedienen; onjuiste bediening kan ernstig persoonlijk letsel of materiële schade veroorzaken.
  2. Dit product is geschikt voor mensen die ervaring hebben met het besturen van modeldrones en niet minder dan 14 jaar oud zijn.
  3. Neem bij vragen over gebruik, bediening, onderhoud enz. contact op met uw plaatselijke dealer of ons bedrijf.  
Ons bedrijf en de verkoper zijn niet verantwoordelijk voor verlies en schade veroorzaakt door ongepast gebruik of bediening en menselijk letsel.
- Het product bevat kleine onderdelen. Houd het buiten het bereik van kinderen om het gevaar van onbedoeld eten of verstikking te voorkomen.

## Wetten en regelgeving

Om mogelijk letsel en verlies door illegale activiteiten te voorkomen, moeten de volgende punten in acht worden genomen:

- Vlieg nooit in de buurt van een bemand vliegtuig en land indien nodig onmiddellijk.
- Het is verboden drones te gebruiken bij grootschalige evenementen. Deze locaties omvatten, maar zijn niet beperkt tot: sportlocaties en concerten.
- Vlieg nooit in gebieden die verboden zijn door lokale wetten.
- Zorg ervoor dat de drone tijdens het vliegen geen invloed heeft op de grote bemande vliegtuigen op de route. Wees altijd waakzaam en vermijd andere vliegtuigen.

## Milieuvereisten

Gooi dit product naar believen weg, dit kan een impact hebben op het milieu. Recycle op de juiste manier in overeenstemming met de lokale wet- en regelgeving.

Vanaf januari 2021 is de regelgeving voor drones zwaarder dan 250 aangescherpt. Dit betekent dat er meer beperkingen zullen zijn voor het vliegen met dergelijke drones en het moeilijker zal worden om je drone de lucht in te laten. De pocket drone weegt slechts 90 gram en valt dus niet onder deze verscherpte regelgeving. Je hebt dus geen certificaten of drone vliegbewijs nodig om hem te mogen besturen. Hierdoor is hij toegankelijk voor iedereen.

## Veiligheidsmaatregelen

De op afstand bestuurbare drone is een product met een hoog risico, dus blijf uit de buurt van anderen tijdens het vliegen. Onjuiste montage of schade aan de behuizing, slechte elektronische besturing en bediening zonder ervaring kunnen allemaal leiden tot onvoorspelbare ongevallen, zoals schade aan de drone of persoonlijk letsel. Gebruikers moeten aandacht besteden aan de vliegveiligheid en alle verantwoordelijkheden begrijpen voor ongevallen veroorzaakt door hun nalatigheid.

## Blijf uit de buurt van obstakels en mensen

De drone met afstandsbediening heeft een onzekere snelheid en status tijdens het vliegen en er is potentieel gevaar. Tijdens het vliegen moet u uit de buurt blijven van mensenmassa's, hoogbouw, hoogspanningsleidingen, enz., en vlieg niet bij slecht weer zoals wind en regen. De inbedrijfstelling en installatie van de drone moet strikt volgens de gebruiksaanwijzing worden uitgevoerd. Let op het aanhouden van een afstand van 1-2 meter tot de gebruiker of andere mensen wanneer de drone vliegt.

## Ga een vochtige omgeving uit de weg.

De binnenkant van de drone is samengesteld uit vele elektronische precisiecomponenten en mechanische onderdelen. Daarom is het noodzakelijk om te voorkomen dat de drone nat wordt of dat er water in de behuizing komt, om ongelukken veroorzaakt door mechanische en elektronische componenten te voorkomen. Veeg tijdens het onderhoud vlekken op het de behuizing af met een schone doek.

De afstandsbedieningstechniek heeft bepaalde moeilijkheden in de vroege stadia van leren. Om te voorkomen dat je alleen vliegt, heb je de begeleiding van ervaren mensen nodig.

## Correct gebruik van dit product.

Gebruik onze originele onderdelen voor wijziging of onderhoud om de veiligheid van de vlucht te garanderen. Bedien en gebruik het product binnen het bereik dat is toegestaan door de productfunctie en het product mag niet worden gebruikt voor illegale doeleinden en activiteiten die niet voldoen aan veiligheidsvoorschriften.

## Veilige bediening

1. Bedien de drone met afstandsbediening volgens uw staat en vliegvaardigheden. Vermoeidheid, mentale beperkingen of onjuiste bediening verhogen het risico op ongevallen.
2. Niet in de buurt van je oren gebruiken! Misbruik kan gehoorbeschadiging veroorzaken.

## Blijf uit de buurt van snel draaiende onderdelen.



Wanneer de drone-rotor met hoge snelheid draait, houd de piloot omringende mensen en objecten uit de buurt van de draaiende delen om gevaar en schade te voorkomen.

## Weghouden bij warmtebronnen.

De drone met afstandsbediening is samengesteld uit metaal, vezels, plastic, elektronische componenten en andere materialen, dus het moet zo veel mogelijk uit de buurt van warmtebronnen worden gehouden om zonlicht, vervorming en zelfs schade door hoge temperaturen te voorkomen.

## Omgeving

**Binnen:** In een grote open ruimte en uit de buurt van obstakels en dieren. Wij raden beginners ten zeerste af om binnen te vliegen. Mocht u dit toch willen, doe dit dan bijvoorbeeld in een grote loods en niet binnen in huis.

**Buiten:** Zonnig en (bijna) windstil weer wordt aanbevolen. Houd er rekening mee dat wanneer u met winderig weer vliegt, de drone onverwachte bewegingen kan maken door windstoten.

Houd de drone altijd in uw zicht tijdens het vliegen en houd de drone buiten bereik van obstakels, hoogspanningsmasten, bomen en mensen.

Vlieg niet in externe weersomstandigheden, zoals regen, onweer en sterke wind.

## Drone uitvouwen

De motorarmen uitvouwen:

1. Vouw de achterste propeller armen uit.

2. Vouw de voorste propeller armen uit.

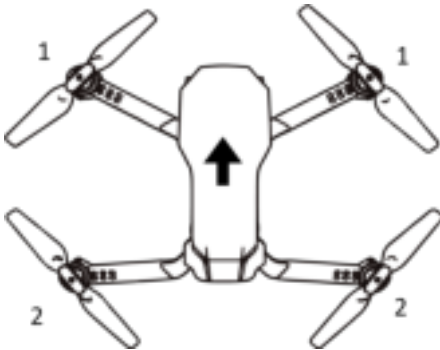

- A moet corresponderen met A  
B moet corresponderen met B

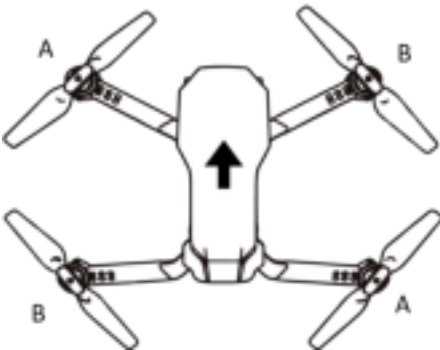

1. Draai de schroefjes op de propellers los om de propellers te kunnen vervangen.
2. Plaats propeller A in positie A en propeller B in positie B. Draai vervolgens de schroefjes weer vast.

### **Opmerking:**

Oefen alstublieft geen kracht uit op de propeller tijdens het installeren of demonteren van de propeller. Dit om vervorming van de propeller te voorkomen.

Er zijn altijd risico's bij het gebruiken van een accu. Het kan brand, lichamelijk letsel of verlies van eigendommen veroorzaken. De gebruiker moet zich bewust zijn van het risico en de volledige verantwoordelijkheid nemen voor een onjuist gebruik van de accu.

Als de accu lekt, vermijd dan ten alle tijden contact met uw ogen en huid. Mocht dit toch gebeuren, was dan uw ogen met schoon water en zoek onmiddellijk medische hulp.

Verwijder de stekker onmiddellijk als u een vreemde geur, geluid of smog van de accu opmerkt.

## **De accu veilig opladen**

Gebruik de meegeleverde USB oplaadkabel om een veilig gebruik te garanderen.

Laad geen versleten accu op.

Verwijder de lader zodra de accu is opgeladen.

Laad de accu niet op in de buurt van ontvlambare stoffen, zoals tapijt, houten vloeren, houten meubelen of op het oppervlak van elektrisch geleidende voorwerpen. Houd de accu altijd in de gaten tijdens het opladen.

Laad geen accu op, die nog niet is afgekoeld.

De accu temperatuur bij het opladen moet tussen de 0 °C en 40 °C liggen.

## Accu recyclen

Gooi de accu niet bij het gewone huisvuil. Volg uw plaatselijke afvalverwerkingsmethode op en gooi deze weg volgens de speciale vereisten.

Oplaadtijd: 90-120 minuten

1. Verwijder de batterij vanuit de onderkant van de drone.

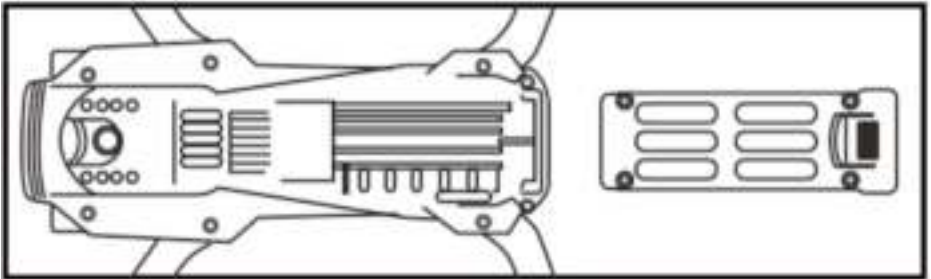

2. Plaats de USB in een USB-poort zoals bijvoorbeeld die van uw computer of laptop. Plaats vervolgens de micro USB-oplaadkabel in de omcirkelde micro USB-poort op de accu.







**Opmerking:**

Laad de drone-batterij volledig op vóór het eerste gebruik. Tijdens het opladen knipperen de lampjes. Zodra het groene lampje constant brandt, is het laden voltooid.

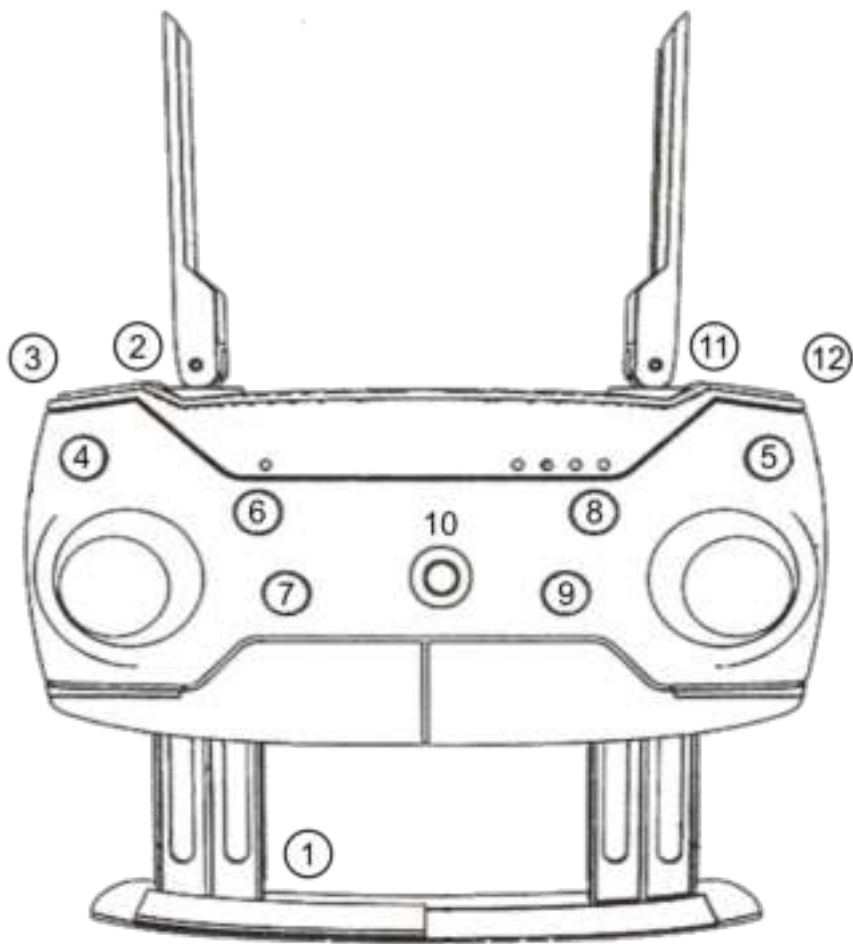
Zorg ervoor dat de accu van de drone volledig is opgeladen en dat er batterijen in de afstandsbediening zitten. Zet de drone op een stabiele ondergrond neer. Zet de drone aan door de knop 4 seconden ingedrukt te houden, totdat de led lampjes op de drone gaan knipperen. Zet nu de afstandsbediening aan door op de ronde knop te drukken. Je hoort nu een piepgeluid. Beweeg vervolgens de linker joystick op de remote naar boven en naar onder. Je hoort dan twee piepgeluiden en de led lampjes op de drone stoppen met knipperen. Je kunt de drone nu laten opstijgen door de linker joystick naar boven te bewegen.



1. Telefoon houder	8. Precisiecontrole vooruit
2. Headless modus/ terugkeerfunctie	9. Precisiecontrole rechts
3. Foto / video	10. Aan / Uit
4. Precisiecontrole achteruit	11. 360 graden rol / noodstop
5. Precisiecontrole links	12. Snelheidsknop



6. Opstijgen	13. Linker joystick
7. Landen	14. Rechter joystick

### A. Stijgen en dalen (linker joystick)

Beweeg de linker joystick omhoog voor een stijgende beweging.

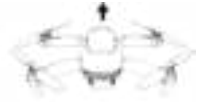

Beweeg de linker joystick omlaag voor een neerwaartse beweging.



### B. Naar links en rechts draaien

Beweeg de linker joystick naar links om naar links te draaien



Beweeg de linker joystick naar rechts om naar rechts te draaien.



### C. Naar voor en achter (rechter joystick)

Beweeg de rechter joystick omhoog voor een beweging naar voren.



Beweeg de rechter joystick omlaag voor een beweging naar achter.

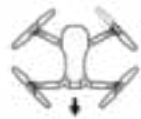

### D. Zijwaarts naar links en rechts vliegen

Beweeg de rechter joystick naar links om naar links te vliegen.



Beweeg de rechter joystick naar rechts om naar rechts te vliegen.

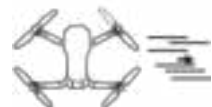



Zodra wordt overgegaan op headless modus zal de afstandsbediening dienen als referentiepunt tijdens het vliegen. Dit houdt in dat zodra de juiste joystick naar voren wordt geduwd, de drone ook zal wegvliegen van de afstandsbediening. Het maakt hierbij niet uit of de neus van de drone de juiste kant op staat. Je zou kunnen zeggen dat de drone dan geen voor of achterkant meer heeft.

1. Zet de drone op een platte ondergrond en zet hem recht neer. De voorkant van de drone wijst van je af. Ga recht achter de drone staan en activeer de headless modus.

2. Wanneer je kiest voor de headless modus zal tweemaal een piepgeluid klinken. Licht zal flitsen en de drone staat in headless modus. Klik nogmaals om deze modus te verlaten en hierbij zal één piep te horen zijn.

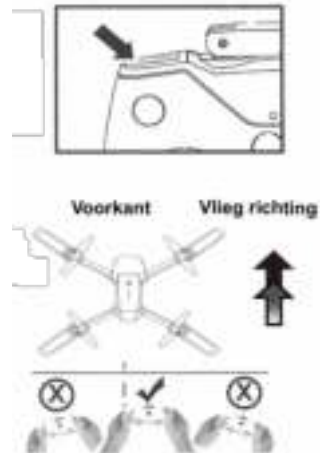

## Terugkeerfunctie

Druk op deze knop en de drone zal uit zichzelf keren. Door gebruik te maken van de rechter joystick zal de terugkeer worden geannuleerd.



## Snelheid selectie

Er zijn 3 verschillende soorten snelheden. Bij het aanzetten van de drone staat de snelheid automatisch op laag. Druk twee keer op de knop om over te gaan op een medium snelheid en drie keer voor een hoge snelheid. Druk een keer op de knop om terug te gaan naar een lage snelheid. (We raden beginners aan om te beginnen met een lage snelheid).



**Stap 1:** download de app KY FPV in de Google Play Store of de App Store. Je kunt de QR code scannen om de app te vinden.



Werkt de link niet of ervaar je andere problemen tijdens het installeren van de app? Bekijk [www.trendtrading-nl.com](http://www.trendtrading-nl.com) voor informatie.

**Stap 2:** Zet de drone aan zodat de LED lichten gaan knipperen. De drone moet stabiel op de grond staan.

**Stap 3:** Open de wifi instellingen op je smartphone en maak verbinding met de wifi naam van de drone: KY/HD/DU/. Er is geen wachtwoord nodig.

**Stap 4:** Open nu de app en klik op "play". Volg nu de instructies in de app.

Problemen met het verbinden van de app? Zorg ervoor dat de accu van de drone 100% is opgeladen. Probeer ook eerst de drone te koppelen met de afstandsbediening.



1 Versnellen	16 Galerij	25 Gyro kalibratie
2/3 Links/rechts draaien	17 Snelheid laag/middel/hoog	26 Aangepaste route
4/5 Zijwaarts links en rechts	18 Hoogtebepaling	27 360 graden rol
6/7 Naar voren en achter	19 Zwaartekracht modus	28 Noodstop
8/9 Naar voor en achter leunen	20 Joystick verbergen ja/nee	29 Opstijgen

10/11 Links / rechts draai controle	21 Instellingen verbergen ja/nee	30 Landen
12/13 Links / rechts afdrijf controle	22 De lens omdraaien	31 Stembediening; move forward, back, fly on the right, fly on the left
14 Foto maken	23 3D display	
15 Video opnemen	24 Headless modus	

1. In de zwaartekracht modus wordt het icoon geel. Je kunt nu je telefoon bewegen om de drone te bedienen. Beweeg hem naar voor, achter, links en rechts om te bewegen. Klik nogmaals op de knop om weer uit deze modus te gaan.



2. Voor het maken van foto's gebruik je eerst de joystick om de goede hoek voor de foto te vinden. Klik vervolgens op het camera icoontje om de foto te maken. De foto duurt 0,5-1 seconde.



**Let op:** voor het maken van foto's zul je ervaring moeten hebben bij het besturen van de drone

## Stembesturing

Schakel de drone aan en klik op de knop in figuur 1. Kies vervolgens voor de knop zoals weergegeven in figuur 2 en gebruik je stem voor de commando's.



Figuur 1



Figuur 2

**Let op:** de cameralens laat zien waar de voorkant van de drone zit.

## Linker joystick

Beweeg de linker joystick naar boven om te stijgen en naar beneden om te dalen.



Beweeg de linker joystick naar links om naar links te draaien, en naar rechts om naar rechts te draaien.



**Draai rechts**



**Draai links**



Beweeg de rechter joystick naar voren om vooruit te vliegen en beweeg deze naar beneden om achteruit te gaan.



**Vooruit**



Beweeg de rechter joystick naar links om zijwaarts naar links te vliegen en naar rechts om zijwaarts naar rechts te vliegen.



**Naar links vliegen**



**Naar rechts vliegen**

Als de drone met de klok mee draait, schuif dan de linker schuifregelaar naar recht om dit tegen te gaan.



Als de drone tegen de klok indraait, schuif dan de linker schuifregelaar naar links om dit tegen te gaan.



Als de drone naar rechts afdrijft schuif dan de rechter schuifregelaar naar links om dit tegen te gaan.



Als de drone naar rechts afdrijft schuif dan de rechter schuifregelaar naar links om dit tegen te gaan.



Als de drone achteruit leunt bij het vooruit vliegen schuif dan de verticale schuifregelaar naar boven om dit tegen te gaan.





Als de drone te ver vooruit leunt bij het vooruit vliegen schuif dan de verticale schuifregelaar naar beneden om dit tegen te gaan.



De reset instelling van stel de horizontale gyroscoop opnieuw in.

Beweeg de joysticks in dezelfde beweging als hieronder weergegeven. De afstandsbediening laat een pieptoon horen na 2 seconden. Wanneer de lampen op de drone snel knipperen is de reset voltooid.

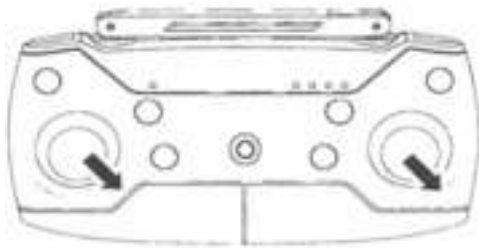

Deze functie is over het algemeen alleen nodig wanneer er onderhoud is gedaan is aan de drone.

1. Voor een noodstop tijdens de vlucht druk je op de knop zoals weergegeven in de foto. De drone zal nu stoppen met werken. Probeer dit niet als je vliegt op grote hoogte.
2. Zodra de drone meer dan 45 graden overhelt, zal de motor niet meer worden beschermd.
3. Zodra je de drone via de app bestuurt, slide je daar de linker joystick naar beneden en druk je op de opstijgknop voor een noodlanding.

## Problemen en oplossingen

Problemen	Oorzaak	Oplossing
Het lampje op de drone blijft flikkeren en de drone reageert niet.	Het koppelen met de afstandsbediening is niet succesvol.	Koppel de afstandsbediening nogmaals.
Er lijkt niks mis te zijn met de batterij, maar de drone doet het niet.	De drone en/of de afstandsbediening staan niet aan, de batterij is leeg of de batterij zit er niet goed in (+ en -)	Doe de afstandsbediening aan en stop de batterij in de drone. Gebruik een vol opgeladen batterij en zorg dat de batterij er goed in zit.
Bij het gebruik van de joystick doet de motor niks. Er gaat een lampje flikkeren.	Batterij is niet opgeladen.	Laad de batterij op of gebruik een andere volledig opgeladen batterij.

De propeller werkt niet (goed).	Of de propeller is vervormd of de batterij is niet opgeladen.	Vervang de propeller of laad de batterij op of vervang deze voor een andere.
De drone trilt heftig.	De propeller is vervormd of beschadigd.	Vervang de propeller.

Nummer	Naam	Aantal	Nummer	Naam	Aantal
1	Externe behuizing	1	8	Moederbord	1
2	Interne behuizing	1	9	Motor	4
3	Propellers	4	10	Tandwiel	4
4	Arm links voor	1	11	Batterij	1
5	Arm rechts voor	1	12	USB-kabel	1
6	Arm links achter	1	13	Camera-module	1
7	Arm rechts achter	1			



01



02



03



04



05



06



07



08

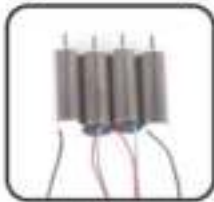

09



10



11



12



13