

# BRAUN

## Silk·épil® 7

### Epilator



**Legs & Body**

7381 WD

**Legs**

7181 WD

7175 WD

Type 5377

[www.braun.com](http://www.braun.com)



## Braun Infolines

Deutsch	6
English	11
Français	18
Español	23
Italiano	28
Nederlands	33
Dansk	38
Norsk	42
Svenska	46
Suomi	50
Ελληνικά	54

<b>DE/AT</b>	<b>00 800 27 28 64 63</b> <b>00 800 BRAUNINFOLINE</b>
<b>CH</b>	<b>08 44 - 88 40 10</b>
<b>UK</b>	<b>0800 783 7010</b>
<b>IE</b>	<b>1 800 509 448</b>
<b>FR</b>	<b>0 800 944 802</b>
<b>BE</b>	<b>0 800 14 592</b>
<b>ES</b>	<b>901 11 61 84</b>
<b>IT</b>	<b>800 440 017</b>
<b>NL</b>	<b>0 800-445 53 88</b>
<b>DK</b>	<b>70 15 00 13</b>
<b>NO</b>	<b>22 63 00 93</b>
<b>SE</b>	<b>020 - 21 33 21</b>
<b>FI</b>	<b>020 377 877</b>
<b>GR</b>	<b>210-9478700</b>
<b>RSA</b>	<b>0860 112 188</b> (Sharecall charged at local rates)

Braun GmbH  
Frankfurter Straße 145  
61476 Kronberg/Germany  
[www.braun.com](http://www.braun.com)

[www.service.braun.com](http://www.service.braun.com)



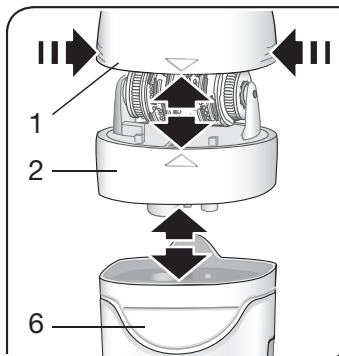
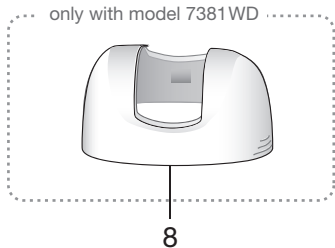
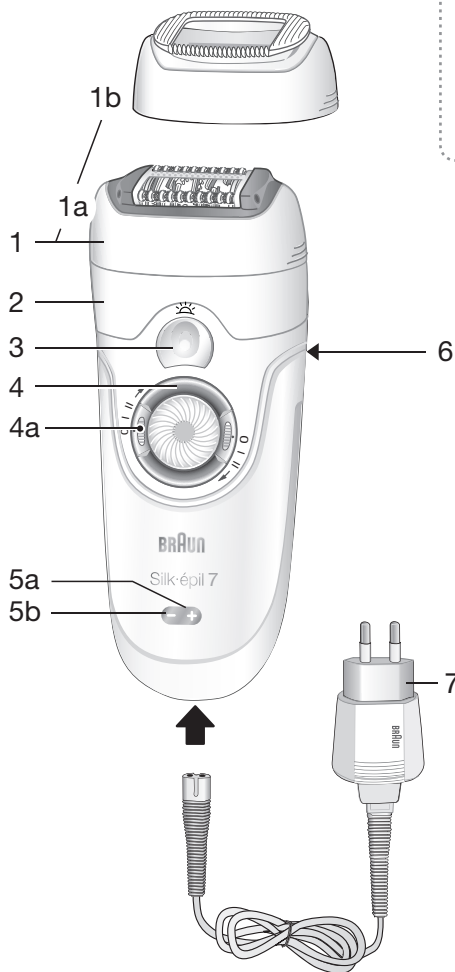

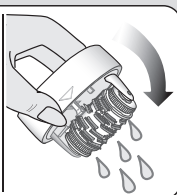
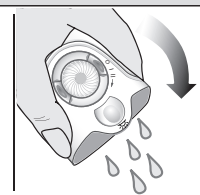
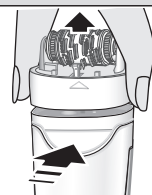
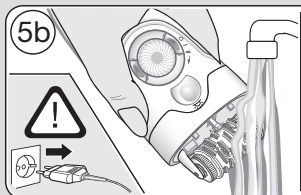
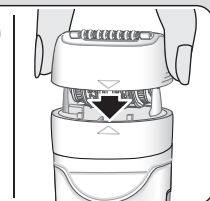
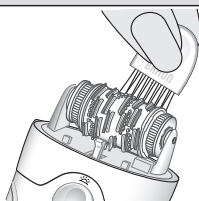
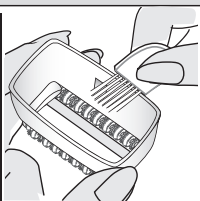
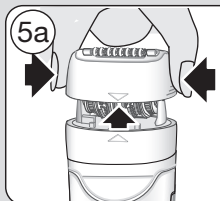
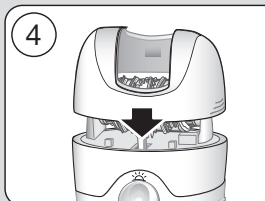
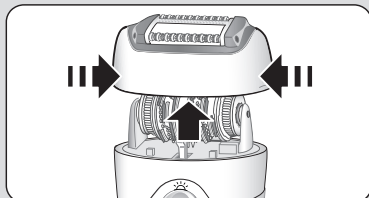
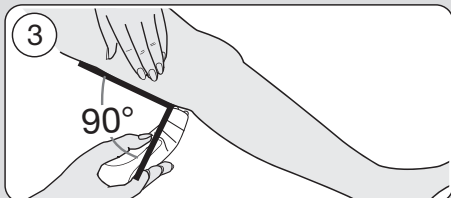
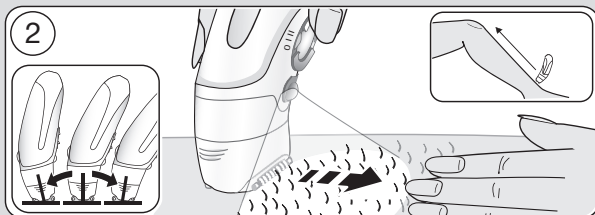
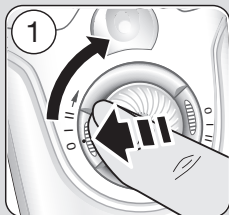

# Deutsch

Unsere Produkte werden hergestellt, um höchste Ansprüche an Qualität, Funktionalität und Design zu erfüllen. Wir wünschen Ihnen mit Ihrem neuen Braun Silk-épil 7 viel Freude.

Bitte lesen Sie vor Gebrauch des Gerätes die Gebrauchsanweisung sorgfältig durch und bewahren Sie sie auf.

Braun Silk-épil 7 wurde entwickelt, um die Entfernung unerwünschter Härchen so gründlich, behutsam und leicht wie möglich zu machen. Das bewährte Silk-épil Epilier-system entfernt das Haar an der Wurzel und hält die Haut wochenlang glatt. Da die nachwachsenden Härchen zart und weich sind, entstehen keine Stoppeln mehr.

## Achtung

- Aus hygienischen Gründen sollten Sie das Gerät nicht gemeinsam mit anderen Personen benutzen.
- Dieses Gerät ist mit einem Spezialkabel mit integriertem Netzteil für Sicherheitskleinspannung ausgestattet. Es dürfen weder Teile ausgetauscht noch Veränderungen vorgenommen werden, da sonst Stromschlaggefahr besteht.
-  Dieses Gerät ist geeignet für die Verwendung in der Badewanne und in der Dusche. Aus Sicherheitsgründen kann es nur kabellos verwendet werden.
- Dieses Gerät kann von Kindern ab 8 Jahren und von Personen mit reduzierten physischen, sensori-

schen oder mentalen Fähigkeiten oder Mangel an Erfahrung und/oder Wissen benutzt werden, wenn sie beaufsichtigt oder bezüglich des sicheren Gebrauchs des Gerätes unterwiesen wurden und die daraus resultierenden Gefahren verstanden haben. Kinder dürfen nicht mit dem Gerät spielen. Reinigung und Benutzer-Wartung dürfen nicht durch Kinder durchgeführt werden, es sei denn, sie sind älter als 8 Jahre und beaufsichtigt.

- Das laufende Gerät sollte nicht mit anderen Hautpartien (z. B. Wimpern, Kopfharen usw.), Kleidern und Schnüren in Kontakt kommen, um jede Verletzungsgefahr, ein Blockieren oder ein Beschädigen des Gerätes zu vermeiden.
- Verwenden Sie den Epilierkopf (2) nie ohne Aufsatz.

## Informationen zur Epilation

Bei allen Formen der Haarentfernung an der Wurzel kann es zum Einwachsen von Haaren oder zu Hautreizungen (z. B. Brennen, Rötungen, Jucken) kommen, abhängig auch von Ihrem jeweiligen Haut- und Haartyp. Das sind normale Reaktionen, die auch rasch wieder abklingen. Sie können jedoch stärker auftreten, wenn Sie zum ersten Mal epilieren oder wenn Sie empfindliche Haut haben.

Falls diese Hautreaktionen nach 36 Stunden noch anhalten, sollten Sie Ihren Arzt um Rat fragen. In allen Fällen nehmen Sie die Hautreaktionen und das Schmerzempfinden nach mehrmaliger Anwendung deutlich ab.

Es kann vorkommen, dass sich die Haut durch das Eindringen von Bakterien entzündet (z. B. wenn das Gerät über die Haut gleitet). Eine gründliche Reinigung des Epilierkopfes vor jeder Anwendung reduziert weitestgehend dieses Infektionsrisiko.

Falls Sie Zweifel haben, ob Sie dieses Gerät benutzen sollen, fragen Sie bitte Ihren Arzt. In folgenden Fällen sollten Sie das Gerät nur nach ärztlichem Rat anwenden:

- bei Ekzemen, Wunden, entzündeten Hautreaktionen wie Follikulitiden (Eiterknötchen) und Krampfadern
- im Bereich von Muttermalen
- bei Schwächung der Abwehrkräfte Ihrer Haut, die auftreten kann bei Diabetes, Schwangerschaft, bei Vorliegen des Raynaud Syndroms, bei Blutern, Candida oder Immunschwäche.

### Einige praktische Tipps

Wenn Sie bisher noch kein Epiliergerät verwendet haben, oder wenn Sie längere Zeit nicht epiliiert haben, kann es eine kurze Zeit dauern, bis sich Ihre Haut an die Epilation gewöhnt hat. Der zunächst stärker empfundene Zupfschmerz wird bei wiederholter Anwendung deutlich geringer, denn die Zahl der zu entfernenden Haare nimmt ab und die Haut gewöhnt sich an die Epilation. Die Epilation ist leichter und angenehmer, wenn die Haare die optimale Länge von 2 bis 5 mm haben. Sind die Haare länger, empfehlen wir, zunächst zu rasieren und nach 1-2 Wochen die kürzeren, nachwachsenden Haare zu epilieren.

Am besten epilieren Sie beim ersten Mal am Abend, damit eventuelle Hautrötungen über Nacht abklingen können. Um die Haut zu entspannen, empfehlen wir die Verwendung einer Feuchtigkeitscreme nach der Epilation.

Es kann vorkommen, dass dünn nachwachsende Härchen nicht an die Hautoberfläche gelangen. Die regelmäßige Verwendung eines Massageschwammes (z. B. nach dem Duschen) oder eines Körper-Peelings hilft, das Einwachsen von Härchen zu verhindern. Damit wird die obere Hautschicht entfernt und feine Haare können an die Oberfläche gelangen.

### Gerätebeschreibung

- 1a HochfrequenzMassage-Aufsatz
- 1b EffizienzPro-Aufsatz
- 2 Epilierkopf
- 3 «smartlight»
- 4 Schalter mit Freigabetasten (4a)
- 5a Ladekontrollleuchte
- 5b Restkapazitätsleuchte
- 6 Entriegelungstaste
- 7 Spezialkabel
- 8 Epilieraufsatz für die Achsel (nicht bei allen Modellen)

### Aufladen

- Bitte laden Sie das Gerät vor dem Gebrauch auf. Für optimale Leistung empfehlen wir, das Gerät immer im vollgeladenen Zustand zu benutzen.
- Schließen Sie das ausgeschaltete Gerät über das Spezialkabel ans Netz an und laden Sie es ca. eine Stunde.
- Die grüne Ladekontrollleuchte (5a) zeigt durch Blinken an, dass das Gerät geladen wird. Nach Vollladung leuchtet die Ladekontrollleuchte permanent. Sie können das Gerät nun kabellos verwenden.

- Sobald die rote Restkapazitätsleuchte (5b) blinkt, sollten Sie das Gerät über das Spezialkabel ans Netz anschließen, um es wieder aufzuladen.
- Eine Akkuladung reicht für ca. 40 Minuten kabellosen Betrieb.
- Durch die Nass-Anwendung kann sich die Betriebszeit verringern. Wir empfehlen, nach jeder Anwendung nachzuladen.
- Die ideale Umgebungstemperatur für das Laden, die Benutzung und Aufbewahrung des Gerätes liegt zwischen 15 °C und 35 °C. Bei erheblichen Temperaturabweichungen kann sich die Ladezeit verlängern oder die Akku-Kapazität verringern.

## Vorbereitende Schritte ...

### ... für das Epilieren unter trockenen Bedingungen

Ihre Haut muss trocken und fettfrei sein.

### ... für das Nass-Epilieren

Das Gerät kann auch auf nasser Haut und unter fließendem Wasser verwendet werden. Damit das Gerät optimal über die Haut gleiten kann, ist es wichtig, dass die Haut wirklich feucht ist.

Nach jeder Nassanwendung sollte das Gerät unter fließendem Wasser abgespült werden.

- Stellen Sie stets sicher, dass der Epilierkopf (2) sauber und mit einem Aufsatz versehen ist.
- Um einen Aufsatz zu wechseln, drücken Sie die seitlichen Rippen und ziehen ihn ab.
- Um den Epilierkopf abzunehmen, drücken Sie die Entriegelungstaste (6).

## So epilieren Sie

Der Epilierkopf (2) sorgt mit seiner neuen Close-Grip Technologie für noch mehr

Gründlichkeit speziell bei kurzen Haaren. Die 40 Pinzetten halten permanent engen Kontakt zur Haut und entfernen sogar Härchen, die nicht größer als ein Sandkorn sind. Das Schwenkelement der Aufsätze (1a, 1b) passt sich perfekt der Körperkontur an und sorgt damit für maximale Gründlichkeit.

Der Hochfrequenz-Massage-Aufsatz (1a) übt eine beruhigende Wirkung auf die Haut aus und macht die Epilation ultra sanft.

Der EffizienzPro-Aufsatz (1b) ermöglicht eine besonders schnelle Epilation, da das Schwenkelement für optimalen Hautkontakt und die ideale Anwendungsposition sorgt.

## 1 Einschalten

- Drücken Sie eine der Freigabetasten (4a) und drehen den Schalter (4) auf Ihre bevorzugte Geschwindigkeitsstufe:  
«I» = extra sanft  
«II» = besonders gründlich
- Die «smartlight»-Funktion (3) sorgt für ideale Lichtverhältnisse: Solange das Gerät eingeschaltet ist, leuchtet das Licht und hilft Ihnen, auch feinste Härchen zu entdecken und gründlich zu entfernen.

## 2 So führen Sie das Gerät über die Haut

- Die Haut mit der freien Hand straffen, so dass sich die Haare aufstellen.
- Achten Sie darauf, dass die Epilierwalze zwischen den Massage-Rollen des Aufsatzes (1a) immer Hautkontakt hat. Das Schwenkelement passt sich automatisch der Hautkontur an.
- Führen Sie das Gerät langsam, gleichmäßig und ohne Druck mit der Schalterseite entgegen der Haarwuchsrichtung. Da die Haare nicht immer in eine einheitliche Richtung wachsen, kann es hilfreich

sein, das Gerät in verschiedenen Richtungen über die Haut zu führen, um ein optimales Ergebnis zu erzielen.

Die Massage-Rollen stimulieren und entspannen die Haut mit ihren pulsierenden Bewegungen. Das macht die Epilation angenehmer.

- Wenn Sie bereits mit dem Epilieren vertraut sind und eine schnellere, effizientere Methode bevorzugen, tauschen Sie den Massage-Aufsatz (1a) gegen den Effizienz-Aufsatz (1b).

### 3 Epilation der Beine

Epilieren Sie die Beine von unten nach oben. Bei der Anwendung an den Kniekehlen muss das Bein immer gestreckt sein.

### 4 Epilation im Achselbereich und in der Bikinizone

Speziell für diese Anwendung wurde der Epilieraufsatz für die Achsel (8) entwickelt, der alternativ zu den Aufsätzen (1a, 1b) auf den Epilierkopf (2) gesetzt wird.

Wenn die Haut noch nicht an die Epilation gewöhnt ist, sind diese Körperzonen besonders schmerzempfindlich. Daher empfehlen wir für die ersten Anwendungen die Geschwindigkeitsstufe «I».

Bei wiederholter Anwendung wird das Schmerzempfinden nachlassen.

Die Epilation ist leichter und angenehmer, wenn die Haare die optimale Länge von 2-5 mm haben. Vor dem Epilieren sollten Sie den entsprechenden Bereich gründlich reinigen, um Rückstände zu entfernen (z. B. Deodorant). Bei der Anwendung im Achselbereich sollten Sie den Arm nach oben strecken, so dass die Haut gestrafft ist, und das Gerät in verschiedene Richtungen führen. Da die Haut in diesem Bereich nach der Epilation besonders empfindlich

ist, sollten Sie keine hautreizenden Substanzen, wie z. B. alkoholhaltige Deodorants, verwenden.

### Überhitzungsschutz

Um das Gerät vor Überhitzung zu schützen, kann es vorkommen, dass die Restkapazitätsleuchte (5b) für 8 Sekunden leuchtet und das Gerät sich dann automatisch ausschaltet. Drehen Sie in diesem Fall den Schalter auf die Position «0» zurück und lassen Sie das Gerät abkühlen.

### 5 Reinigung des Epilierkopfes

Reinigen Sie das Gerät regelmäßig, um seine Leistung zu erhalten.

#### a Reinigen mit der Bürste:

Nehmen Sie den Aufsatz ab und bürsten Sie ihn aus.

Für die Reinigung der Pinzettenwalze empfehlen wir, die Bürste mit Alkohol zu benetzen. Bürsten Sie die Pinzettenwalze von hinten aus, während Sie sie von Hand drehen. Dadurch erreichen Sie eine hygienische Reinigung des Epilierkopfes.

#### b Reinigen mit Wasser:

Nach jeder Nassanwendung sollte das Gerät unter fließendem Wasser abgespült werden.

Nehmen Sie den Aufsatz ab. Halten Sie das Gerät unter fließendes Wasser. Danach die Entriegelungstaste (6) drücken und den Epilierkopf (2) abnehmen. Schütteln Sie den abgenommenen Kopf und das Gerät kräftig aus und lassen Sie beides trocknen. Epilierkopf nur im trockenen Zustand wieder aufsetzen.

Elektrische Angaben siehe Bedruckung auf dem Spezialkabel. Das Spezialkabel sorgt für eine automatische Spannungsanpassung zwischen 100 und 240 Volt.



## Umweltschutz

Dieses Gerät enthält Akkus. Im Sinne des Umweltschutzes darf dieses Gerät am Ende seiner Lebensdauer nicht mit dem Hausmüll entsorgt werden.



Die Entsorgung kann über den Braun Kundendienst oder lokal verfügbare Rückgabe- und Sammelsysteme erfolgen.

Änderungen vorbehalten.

## Garantie

Als Hersteller übernehmen wir für dieses Gerät – nach Wahl des Käufers zusätzlich zu den gesetzlichen Gewährleistungsansprüchen gegen den Verkäufer – eine Garantie von 2 Jahren ab Kaufdatum. Innerhalb dieser Garantiezeit beseitigen wir nach unserer Wahl durch Reparatur oder Austausch des Gerätes unentgeltlich alle Mängel, die auf Material- oder Herstellungsfehlern beruhen. Die Garantie kann in allen Ländern in Anspruch genommen werden, in denen dieses Braun Gerät von uns autorisiert verkauft wird.

Von der Garantie sind ausgenommen: Schäden durch unsachgemäßen Gebrauch, normaler Verschleiß und Verbrauch sowie Mängel, die den Wert oder die Gebrauchstauglichkeit des Gerätes nur unerheblich beeinflussen. Bei Eingriffen durch nicht von uns autorisierte Braun Kundendienstpartner sowie bei Verwendung anderer als Original Braun Ersatzteile erlischt die Garantie.

Im Garantiefall senden Sie das Gerät mit Kaufbeleg bitte an einen autorisierten Braun Kundendienstpartner. Die Anschrift finden Sie unter [www.service.braun.com](http://www.service.braun.com) oder können Sie kostenlos unter 00800/27 28 64 63 erfragen.

# English

Our products are engineered to meet the highest standards of quality, functionality and design. We hope you thoroughly enjoy using your Braun Silk-épil 7

Please read the use instructions carefully before using the appliance and keep them for future reference.

Braun Silk-épil 7 has been designed to make the removal of unwanted hair as efficient, gentle and easy as possible. Its proven epilation system removes hair at the root, leaving your skin smooth for weeks. As the hair re-growth is fine and soft, there will be no more stubble.

## Important

- For hygienic reasons, do not share this appliance with other persons.
- This appliance is provided with a special cord set with an integrated Safety Extra Low Voltage power supply. Do not exchange or manipulate any part of it. Otherwise there is risk of electric shock. For electric specifications, please see printing on the special cord set. The special cord set automatically adapts to any worldwide AC voltage.
-  This appliance is suitable for use in a bathtub or shower. For safety reasons, it can only be operated cordless.

- This appliance can be used by children aged from 8 years and above and persons with reduced physical, sensory or mental capabilities or lack of experience and knowledge if they have been given supervision or instruction concerning the safe use of the appliance and understand the hazards involved. Children should not play with the appliance. Cleaning and user maintenance should not be made by children unless they are older than 8 years and supervised.
- When switched on, the appliance must never come in contact with the hair on your head, eyelashes, ribbons, etc. to prevent any danger of injury as well as to prevent blockage or damage to the appliance.
- Never use the epilation head without cap.

### General information on epilation

All methods of hair removal at the root can lead to in-growing hair and irritation (e.g. itching, discomfort and reddening of the skin) depending on the condition of the skin and hair. This is a normal reaction and should quickly disappear, but may be stronger when you are removing hair at the root for the first few times or if you have sensitive skin.

If, after 36 hours, the skin still shows irritation, we recommend that you contact your physician. In general, the skin reaction and the sensation of pain tend to diminish considerably with the repeated use of Silk-épil.

In some cases inflammation of the skin could occur when bacteria penetrate the skin (e.g. when sliding the appliance over the skin). Thorough cleaning of the epilation head before each use will minimise the risk of infection.

If you have any doubts about using this appliance, please consult your physician. In the following cases, this appliance should only be used after prior consultation with a physician:

- eczema, wounds, inflamed skin reactions such as folliculitis (purulent hair follicles) and varicose veins,
- around moles,
- reduced immunity of the skin, e.g. diabetes mellitus, during pregnancy, Raynaud's disease, haemophilia, candida or immune deficiency.

### Some useful tips

If you have not used an epilator before, or if you have not epilated for a longer period of time, it may take a short time for your skin to adapt to epilation. The discomfort experienced in the beginning will decrease considerably with repeated use as the skin adapts to the process.

Epilation is easier and more comfortable when the hair is at the optimum length of 2-5 mm. If hairs are longer, we recommend that you shave first and epilate the shorter, re-growing hairs after 1 or 2 weeks.

When epilating for the first time, it is advisable to epilate in the evening, so that

any possible reddening can disappear overnight. To relax the skin we recommend applying a moisture cream after epilation. Fine hair which re-grows might not grow up to the skin surface. The regular use of massage sponges (e.g. after showering) or exfoliation peelings helps to prevent in-growing hair as the gentle scrubbing action removes the upper skin layer and fine hair can get through to the skin surface.

## Description

- 1a High Frequency Massage System
- 1b EfficiencyPro cap
- 2 Epilation head
- 3 «smartlight»
- 4 Switch with lock keys (4a)
- 5a Charging light
- 5b Low charge light
- 6 Release button
- 7 Special cord set
- 8 Underarm cap (not with all models)

## Charging

- Before use, charge the appliance. For best performance, we recommend that you always use a fully charged appliance. Using the special cord set, connect the appliance to an electrical outlet with the motor switched off. Charging time is approximately 1 hour.
- The green charging light (5a) flashes to show that the epilator is being charged. When the battery is fully charged, the charging light shines permanently. Once fully charged, use the appliance without cord.
- When the red low-charge light (5b) flashes, reconnect the appliance to an electrical outlet via the special cord set to recharge.
- A full charge provides up to 40 minutes of cordless operation time.

- Wet usage might reduce the operation time. We recommend that you recharge the appliance after each use.
- The best temperature range for charging, using and storing the appliance is between 15 °C and 35 °C. In case the temperature is far beyond this range, the charging time might be longer whereas the cordless operation time might be reduced.

## Getting prepared for ...

### ... dry usage

Your skin must be dry and free from grease or cream.

### ... wet usage

The appliance can be used on wet skin, even under running water. Make sure that the skin is very moist in order to achieve optimum gliding conditions for the appliance. After each wet usage, clean the appliance under running water.

- Before use, always make sure that epilation head (2) is clean and provided with a cap.
- To change caps, press their lateral ribs and pull off.
- To change heads, press the release button (6).

## How to epilate

The epilation head (2) features the new Close-Grip Technology to ensure extra efficiency especially with short hairs:

The 40 tweezers always keep close contact to the skin to remove hairs as short as grain of sand. Thanks to its pivoting feature, it perfectly adapts to the body contours, for maximum thoroughness.

The High-Frequency Massage System (1a) soothes your skin effectively for an ultra gentle epilation.

The EfficiencyPro cap (1b) for fast epilation ensures maximum skin contact, positioning the tweezers at the optimum position at all times.

## 1 Turning on

- Press one of the lock keys and turn the switch (4) clockwise to select your preferred speed setting:
  - «I» = extra gentle
  - «II» = extra efficient
- The «smartlight» (3) comes on instantly and shines as long as the appliance is switched on. It reproduces an almost daylight condition, thus revealing even the finest hair and giving you a better control for improved epilation efficiency.

## 2 How to guide the appliance

- Always stretch your skin when epilating.
- Always make sure that the epilation area between the massaging rollers is in contact with your skin.
- The pivoting caps automatically adapt to the contour of your skin.
- Guide the appliance in a slow, continuous movement without pressure against the hair growth, in the direction of the switch. As hair can grow in different directions, it may also be helpful to guide the appliance in different directions to achieve optimum results. The pulsating movement of the massaging rollers stimulate and relax the skin for a gentler epilation.
- If you are used to the sensation of epilation and prefer a faster way of removing hair, attach the EfficiencyPro cap (1b) replacing the Massage System (1a).

## 3 Leg epilation

Epilate your legs from the lower leg in an upward direction. When epilating behind the knee, keep the leg stretched out straight.

#### 4 Underarm and bikini line epilation

For this specific application, the underarm cap (8) has been developed as an optional attachment to be placed on the epilation head (2).

Please be aware that especially at the beginning, these areas are particularly sensitive to pain. Therefore, we recommend that you select speed setting «1» for the first few epilation processes. With repeated usage the pain sensation will diminish. For more comfort, ensure that the hair is at the optimum length of 2–5 mm. Before epilating, thoroughly clean the respective area to remove residues (like deodorant). When epilating the underarm, keep your arm raised up so that the skin is stretched and guide the appliance in different directions. As skin may be more sensitive directly after epilation, avoid using irritating substances such as deodorants with alcohol.

#### Overheating protection

As a safety feature to avoid the unlikely event of the appliance overheating, it may happen that the red low charge light shines permanently for 8 seconds and then the appliance turns off automatically. In this case, turn the switch back to the position «0» and let the appliance cool down.

#### 5 Cleaning the epilation head

Regular cleaning ensures better performance.

##### a Brush cleaning:

Remove the cap and brush it out. Thoroughly clean the tweezers from the rear side of the epilator head with the brush dipped into alcohol. While doing so, turn the tweezer element manually. This cleaning method ensures best hygienic conditions for the epilation head.

##### b Cleaning under running water:

After each wet usage, clean the appliance under running water.

Remove the cap. Hold the appliance with the epilation head under hot running water. Then press the release button (6) to remove the epilation head.

Thoroughly shake both, the epilation head and the appliance to make sure that remaining water can drip out. Leave both parts to dry. Before reattaching, make sure that they are completely dry.

For electric specifications, please see printing on the special cord set. The special cord set automatically adapts to any worldwide AC voltage.

## Environmental notice

This product contains rechargeable batteries. In the interest of protecting the environment, please do not dispose of the product in the household waste at the end of its useful life. Disposal can take place at a Braun Service Centre or at appropriate collection points provided in your country.



Subject to change without notice.

## Guarantee

We grant a 2 year guarantee on the product commencing on the date of purchase. Within the guarantee period we will eliminate any defects in the appliance resulting from faults in materials or workmanship, free of charge either by repairing or replacing the complete appliance at our discretion.

This guarantee extends to every country where this appliance is supplied by Braun or its appointed distributor.

This guarantee does not cover: damage due to improper use, normal wear or use as well as defects that have a negligible effect on the value or operation of the appliance. The guarantee becomes void if repairs are undertaken by unauthorised persons and if original Braun parts are not used. To obtain service within the guarantee period, hand in or send the complete appliance with your sales receipt to an authorised Braun Customer Service Centre.

### **For UK only:**

This guarantee in no way affects your rights under statutory law.

### **For Australia & New Zealand only:**

#### **Warranty**

**In Australia, our goods come with guarantees that cannot be excluded under the Australian Consumer Law. You are entitled to a replacement or refund for a major failure and for compensation for any other reasonably foreseeable loss or damage. You are also entitled to have the goods repaired or replaced if the goods fail to be of acceptable quality and the failure does not amount to a major failure.**

**The benefits given by this warranty are in addition to other rights and remedies of the consumer law.**

#### **For Claims in Australia please contact:**

Procter & Gamble Australia Pty Ltd  
1 Innovation Road, Macquarie Park  
NSW 2113  
Telephone: +612 8864 5000  
Facsimile: +612 8864 5574  
Email: gillette@au.pgconsumers.com

#### **For claims in New Zealand please contact:**

Procter & Gamble Distributing New Zealand Limited  
Unit 3, Building I, 5 Orbit Drive  
Rosedale, North Shore City 0632  
Auckland, New Zealand  
Telephone: +649 477 6400  
Facsimile: +649 477 6399  
Email: gillette@nz.pgconsumers.com

#### **Our Warranty**

This appliance is also covered by a 24 Month Replacement Warranty commencing on the date of purchase (**Our Warranty**).

**Our Warranty applies in all States and Territories of Australia and in New Zealand and is in addition to any mandatory statutory obligations imposed on Procter & Gamble Australia Pty. Ltd., its distributors and its manufacturer. Our Warranty does not purport to exclude, restrict or modify any such mandatory statutory obligations.**

Our Warranty only covers defects in the appliance resulting from faults in workmanship or materials. Therefore, if your appliance becomes faulty as a result of faults in workmanship or materials, it will be exchanged by your retailer, on presentation of proof of purchase.

Our Warranty only applies to domestic or household use of this appliance and the warranty will only apply if the correct operating instructions included with this product have been followed. For any appliance replaced under this warranty, Our Warranty ends on the expiry of the warranty period that applied to the original appliance.

Our Warranty does not cover:

- A. Damage arising from improper use or operation on incorrect voltages.
- B. Breakages to shaver foils, glass jars, etc.

- C. Normal wear due to moving parts.
- D. Repairs undertaken by unauthorised service personnel or use of non genuine parts.
- E. Appliances that are outside the warranty period or are not faulty.

This appliance is not intended for use by young children or infirm persons without supervision. Young children should be supervised to ensure that they do not play with the appliance.

If the appliance is powered by a cord extension set or electrical portable outlet device these should be positioned so they are not subject to splashing or ingress of moisture.

To the extent permitted by the laws of the Commonwealth of Australia and New Zealand and applicable laws of a State or Territory of Australia, and without affecting any mandatory statutory obligations imposed by law, Our Warranty is given in exchange for any other rights you may have against Procter & Gamble Australia Pty. Ltd. or its distributors or manufacturer, whether at law, in tort (including negligence), in equity or under statute.

Please retain proof of purchase of this appliance. If you have any questions in relation to Our Warranty, please call our Consumer Service line (see below for numbers).

If you intend to make a claim please telephone our Customer Service line on the numbers set out below to obtain information about your claim and any costs associated with claiming under Our Warranty. You will bear the cost of returning your product to us.

### **Repairs and service**

If you are sending your appliance for repair under Our Warranty, please pack the

appliance adequately and send it to your nearest Service Agent, at your expense. For service or replacement parts refer to the authorised Service Agents listed overleaf. Local Service Agents may change from time to time – in that event please contact the Consumer Service free call number below for updated local service agent details.

**Australian Consumer Service**  
**(free call): 1 800 641 820**

**New Zealand Consumer Service**  
**(free call): 0 800 108 909**



## **Australian & New Zealand Service Agents**

### **VICTORIA & TASMANIA**

Statewide Services Pty Ltd trading as J A Appliances  
17-19 Hossack Avenue  
Coburg North, VIC 3058  
Tel. (03) 8371 9100  
Fax. (03) 9355 8644  
Email: jaappliances@statewideservices.com.au

### **QUEENSLAND**

Walters Import trading as Brisbane Appliance Service Centre  
449 Beaudesert Road  
Moorooka QLD 4105  
Tel. (07) 3277 0360  
Fax. (07) 3274 2909  
Email: basc@waltersimport.com.au

## **WESTERN AUSTRALIA**

Mark 1 Appliances  
Unit 1, 46 Abernethy Road  
Belmont, WA 6104  
Tel. (08) 9475 0911  
Fax. (08) 9475 0922  
Email: mark1app@iinet.net.au

## **NEW SOUTH WALES & ACT**

Faulder Appliance Services Pty Ltd  
Shop 4,  
9 Evans Road,  
Rooty Hill, NSW 2766  
Tel. (02) 9625 3064  
Fax. (02) 9625 3037  
Email: fas16@bigpond.com

## **SOUTH AUSTRALIA & NT**

Adelaide Service Centre  
Shop B2,  
Parkholme Shopping Centre  
319 Oaklands Road, Parkholme  
Adelaide, SA 5043  
Tel. (08) 8357 5800  
Fax. (08) 8357 5833  
Email: ascphk@adam.com.au

## **NEW ZEALAND**

Key Service Ltd  
7D Echelon Place East Tamaki  
Manukau City  
Auckland  
New Zealand  
(PO Box 38569, Howick, Auckland,  
New Zealand)  
Tel. (09) 916 0960  
Fax. (09) 916 0970  
Email: key-service-ltd@xtra.co.nz



# Français

Nos produits ont été conçus pour répondre aux normes de qualité, de fonctionnalité et de design les plus strictes. Ainsi vous pourrez pleinement apprécier votre nouveau Silk-épil 7 de Braun.

Lisez le mode d'emploi attentivement avant toute utilisation et conservez-le.

Le Silk-épil 7 de Braun a été conçu pour épiler les poils indésirables de manière aussi efficace, douce et facile que possible. Son système d'épilation avéré retire les poils à la racine, laissant la peau douce pendant des semaines. Dans la mesure où la repousse est fine et souple, elle ne sera plus piquante.

## Important

- Pour des raisons d'hygiène, ne partagez pas cet appareil avec d'autres personnes.
- Cet appareil est équipé d'un câble spécifique avec alimentation intégrée dont la tension est très basse pour des raisons de sécurité. Ne changez ni ne manipulez aucune des pièces. Dans le cas contraire, vous risquerez de recevoir une décharge électrique. Pour les spécifications électriques, voir inscriptions sur le câble spécifique. Le câble spécifique s'adapte automatiquement à n'importe quelle tension AC dans le monde.
-  Cet appareil peut être utilisé dans le bain comme sous

la douche. Pour des raisons de sécurité, utilisez l'appareil uniquement sans fil.

- Cet appareil peut être utilisé par des enfants de 8 ans et plus et par des personnes dont les capacités physiques, sensorielles ou mentales sont réduites, ou des personnes dénuées d'expérience ou de connaissance, si elles ont pu bénéficier, par l'intermédiaire d'une personne responsable de leur sécurité, d'une surveillance ou d'instructions préalables concernant l'utilisation de l'appareil en toute sécurité et les dangers encourus. Les enfants ne doivent pas jouer avec l'appareil. Le nettoyage et l'entretien ne doivent pas être faits par des enfants, à moins qu'ils ne soient âgés de plus de 8 ans et qu'ils ne soient sous surveillance.
- Lorsqu'il est en marche, l'appareil ne doit jamais entrer en contact avec vos cheveux, vos cils, vos rubans à cheveux, etc. afin d'éviter tout risque de blessure ainsi que tout blocage ou dommage sur l'appareil.
- Ne jamais utiliser la tête d'épilation (2) sans embout.

## A propos de l'épilation

Toutes les méthodes d'épilation à la racine peuvent entraîner la repousse de certains poils sous la peau et des irritations (comme des démangeaisons, de l'inconfort ou des rougeurs corporelles), dépendant de l'état de la peau et des poils.

Ces réactions sont normales et devraient rapidement disparaître, mais elles peuvent être accentuées si vous vous épiliez pour les premières fois ou si vous avez la peau sensible.

Si après 36 heures, la peau est toujours irritée, nous vous conseillons de contacter votre médecin. En général, les réactions de la peau et l'inconfort s'atténuent considérablement au fur et à mesure des épilations avec Silk-épil.

Certains cas d'inflammation de la peau peuvent être dus à l'intrusion de bactérie dans la peau (lors du passage de l'appareil sur la peau, par exemple). Le fait de nettoyer minutieusement la tête d'épilation avant chaque épilation réduit ce risque d'infection.

Si vous avez le moindre doute quant à l'utilisation de cet appareil, n'hésitez pas à consulter votre médecin traitant. Il est important de consulter son médecin avant une épilation dans les cas suivants :

- eczéma, blessures, inflammations cutanées (follicules purulents) et varices,
- grains de beauté,
- immunité affaiblie de la peau, comme diabète, grossesse, maladie de Raynaud, hémophilie ou déficience immunitaire.

## Quelques petits trucs utiles

Si vous n'avez jamais utilisé d'épilateur, ou si vous ne vous êtes pas épilé depuis longtemps, il faudra un peu de temps pour que votre peau s'adapte au procédé de

l'épilation. L'inconfort ressenti lors de la première épilation se réduit considérablement lors des utilisations suivantes : en effet le nombre de poils à épiler diminue avec le temps et la peau s'adapte au procédé de l'épilation.

L'épilation est plus facile et plus agréable quand les poils sont d'une longueur comprise entre 2 et 5 mm. Si vos poils sont plus longs, nous vous conseillons de les couper à la longueur recommandée.

Au début, nous vous conseillons de vous épiler le soir : les rougeurs éventuelles disparaîtront au cours de la nuit. Pour assouplir la peau, nous vous recommandons d'appliquer une crème hydratante après l'épilation.

Des poils très fins peuvent parfois repousser sous la peau. Pour éviter ces poils incarnés, nous vous conseillons d'utiliser régulièrement un gant de crin ou de procéder à des exfoliations. En effet, grâce à l'action exfoliante, les cellules mortes sont retirées permettant ainsi aux poils fins de ne pas rester bloqués sous la peau.

## Description

- 1a Système de massage haute fréquence
- 1b Accessoire efficacité (EfficiencyPro)
- 2 Tête d'épilation
- 3 Lumière « smartlight »
- 4 Interrupteur avec vitesses (4a)
- 5a Indicateur de charge
- 5b Indicateur de batterie faible
- 6 Bouton d'éjection
- 7 Cordon d'alimentation spécial
- 8 Accessoire spécial aisselles (non fournie avec tous les modèles)

## Charge

- Avant utilisation, chargez l'appareil. Pour une meilleure performance, nous

vous recommandons de toujours utiliser l'appareil avec sa batterie complètement chargée. Branchez l'appareil arrêté avec le cordon spécial sur une prise de courant. Le temps de charge est d'environ 1 heure.

- Le voyant vert (5a) clignote pour indiquer que l'épilateur est en charge. Lorsque la batterie est chargée, le voyant de charge reste allumé. Une fois chargé, utilisez l'appareil sur sa batterie sans le cordon.
- Lorsque la batterie est faible, le voyant rouge (5b) clignote. Branchez l'appareil sur une prise de courant à l'aide du cordon spécial pour le recharger.
- À pleine charge, l'autonomie de l'appareil est de 40 minutes.
- Une utilisation dans l'eau peut réduire l'autonomie de la batterie. Nous vous recommandons de recharger l'appareil après chaque utilisation.
- La température ambiante idéale pour charger, utiliser ou ranger l'appareil se situe entre 15 et 35 °C. Si la température est nettement en dehors de ce créneau, la durée de la charge batterie peut être plus longue et l'autonomie sans-fil réduite.

## Préparation pour ...

### ... une utilisation à sec

La peau doit être sèche et sans aucun résidu d'huile ou de crème.

### ... une utilisation humide

L'appareil peut être utilisé sur une peau humide et même sous l'eau. Assurez-vous que la peau est suffisamment humide afin d'obtenir les meilleures conditions de glisse pour l'appareil.

Après chaque utilisation dans l'eau, nettoyez l'appareil sous l'eau courante.

- Avant utilisation, assurez-vous que la tête d'épilation est nettoyée.

- Assurez-vous qu'un accessoire est toujours disposé sur la tête d'épilation (2).
- Pour changer d'accessoire, appuyez sur les stries latérales et retirez l'accessoire.
- Pour changer de tête, appuyez sur le bouton d'éjection (6).

## Comment s'épiler

La tête d'épilation (2) est équipée de la nouvelle technologie « Close-Grip » pour assurer une efficacité maximale, même sur les poils courts : les 40 pincettes restent en permanence au contact de la peau pour retirer les poils aussi petits qu'un grain de sable. Grâce à sa fonction pivotante, la tête d'épilation s'adapte parfaitement aux contours du corps, pour une efficacité maximale.

Le système de massage haute fréquence (1a) apaise la peau et permet une épilation tout en douceur.

L'accessoire efficacité (EfficiencyPro) (1b) pour une épilation rapide permet de garder un contact maximal avec la surface de la peau et assure en permanence de placer les pincettes dans une position optimale.

### 1 Mise en marche

- Appuyez sur l'un des côtés de l'interrupteur et le tourner dans le sens des aiguilles d'une montre, pour sélectionner la vitesse désirée :  
«I» = extra doux  
«II» = extra efficace
- La « smartlight » s'allume instantanément et reste éclairée tant que l'appareil est en marche. Elle reproduit des conditions proches de celles de la lumière du jour, et révèle ainsi les poils les plus fins, pour un plus grand contrôle et une efficacité d'épilation accrue.

## 2 Comment manier l'appareil

- Tirez toujours votre peau pendant l'épilation.
- Assurez-vous toujours que la surface d'épilation entre les rouleaux massants est bien en contact avec la peau.
- La tête pivotante s'adapte automatiquement aux courbes de votre corps.
- Guidez l'appareil avec un mouvement lent et continu sans pression dans le sens opposé à la repousse des poils, l'interrupteur vers l'avant. Etant donné que les poils peuvent pousser dans des directions différentes, il peut s'avérer utile de guider l'appareil dans des directions différentes pour obtenir des résultats optimaux. Le mouvement de vibration des rouleaux massants stimule et relaxe la peau pour une épilation plus douce.
- Si vous êtes une habituée de l'épilation et que vous recherchez une façon plus rapide de retirer vos poils, positionnez l'accessoire efficacité (1b) à la place du système de massage (1a).

## 3 Épilation des jambes

Épilez vos jambes de bas en haut. Lors de l'épilation derrière le genou, tendez bien votre jambe.

## 4 Épilation du maillot et des aisselles

Pour cette utilisation spécifique, mettre en place l'accessoire spécial aisselles (8) sur la tête d'épilation (2).

Notez bien que ces zones sont particulièrement sensibles à la douleur, surtout au début. Pour les premières épilations, nous vous conseillons donc de choisir la vitesse « I ». Après plusieurs épilations, la douleur diminuera. Pour plus de confort, assurez-vous que les poils sont à la longueur optimale comprise entre 2 et 5 mm.

Avant l'épilation, nettoyez avec attention ces zones et enlevez tous résidus (ex. de déodorants). Lors de l'épilation des aisselles, gardez votre bras en l'air et déplacez l'appareil dans différentes directions. Comme la peau risque d'être plus sensible juste après l'épilation, évitez d'utiliser des substances irritantes telles que des déodorants alcoolisés.

## Protection contre une éventuelle surchauffe

Un système de sécurité permet d'éviter toute surchauffe de l'appareil. Lorsqu'il est activé, l'indicateur de batterie faible reste (5b) allumé en permanence pendant 8 secondes et l'appareil s'arrête automatiquement. Dans ce cas, mettre l'interrupteur en position arrêt « 0 » et laissez refroidir l'appareil.

## 5 Nettoyage de la tête d'épilation

Après chaque utilisation, débranchez l'appareil. Un nettoyage régulier garantit un meilleur fonctionnement de l'appareil.

### a Nettoyage avec la brosse :

Enlevez le capuchon, et brossez-le. Pour nettoyer les pincettes, utilisez la brosse de nettoyage trempée dans de l'alcool. Nettoyez les pincettes avec la brosse de l'arrière vers l'avant de la tête d'épilation tout en tournant le rouleau manuellement. Ce mode de nettoyage permet de garantir les meilleures conditions d'hygiène pour la tête d'épilation.

### b Nettoyage sous l'eau courante :

Après chaque utilisation dans l'eau, nettoyer l'appareil sous l'eau courante. Retirez l'embout. Passez l'appareil sous l'eau chaude courante. Ensuite, pressez le bouton d'éjection (6) pour retirer la tête d'épilation (2).

Egouttez avec soin la tête d'épilation et l'épilateur, et laissez sécher séparément les 2 éléments pour permettre à l'eau restante de s'évaporer. Vérifiez bien que les éléments sont complètement secs avant de les remonter.

Pour les informations électriques, merci de vous référer aux inscriptions sur le cordon spécial. Le cordon spécial s'adapte automatiquement à tout courant alternatif dans le monde.

## Respect de l'environnement

Ce produit contient des batteries rechargeables. Afin de protéger l'environnement, ne jetez jamais l'appareil dans les ordures ménagères à la fin de sa durée de vie. Remettez-le à votre centre service agréé Braun ou déposez-le dans des sites de récupération appropriés conformément aux réglementations locales ou nationales en vigueur.



Sujet à modification sans préavis.

## Garantie

Nous accordons une garantie de 2 ans sur ce produit, à partir de la date d'achat.

Pendant la durée de la garantie, Braun prendra gratuitement à sa charge la réparation des vices de fabrication ou de matière en se réservant le droit de décider si certaines pièces doivent être réparées ou si l'appareil lui-même doit être échangé.

Cette garantie s'étend à tous les pays où cet appareil est commercialisé par Braun ou son distributeur exclusif.

Cette garantie ne couvre pas : les dommages occasionnés par une utilisation inadéquate, l'usure normale (par exemple, grille et bloc-couteaux) ainsi que les défauts d'usures qui ont un effet négligeable sur la valeur ou l'utilisation de l'appareil. Cette garantie devient caduque si des réparations ont été effectuées par des personnes non agréées par Braun et si des pièces de rechange ne provenant pas de Braun ont été utilisées.

Pour toute réclamation intervenant pendant la période de garantie, retournez ou rapportez l'appareil ainsi que l'attestation de garantie à votre revendeur ou à un Centre Service Agréé Braun.

Veillez vous référer à [www.service.braun.com](http://www.service.braun.com) ou appeler le 0 800 944 802 (service consommateurs -1 appel gratuit depuis un poste fixe) pour connaître le Centre Service Agréé Braun le plus proche de chez vous.

## Clause spéciale pour la France

Outre la garantie contractuelle exposée ci-dessus, nos clients bénéficient de la garantie légale des vices caches prévue aux articles 1641 et suivants du Code civil.

# Español

Nuestros productos están fabricados para reunir el más alto nivel de calidad, funcionalidad y diseño. Esperamos que disfrute de su Braun Silk-épil 7.

Por favor, lea atentamente las instrucciones antes de utilizar el aparato y guárdelas para una posible consulta posterior.

La depiladora Braun Silk-épil 7 ha sido diseñada para eliminar el vello no deseado de la forma más eficaz, suave y fácil posible. Su sistema de depilación probado elimina el vello de raíz, dejando la piel suave durante semanas. Además, cuando el vello vuelve a salir, crece fino y suave, sin los efectos del afeitado tradicional.

## Importante

- Por motivos de higiene, no comparta esta máquina con otras personas.
- Esta máquina está provista de un cable de alimentación especial con fuente de alimentación SELV (muy baja tensión de seguridad). No intercambie ni manipule ninguna pieza. De lo contrario, hay riesgo de descarga eléctrica. Para consultar las especificaciones eléctricas, lea la impresión en el cable de alimentación especial. El cable de alimentación especial se adapta automáticamente a cualquier voltaje de CA del mundo.
-  Esta máquina es apta para su uso en la bañera o ducha.

Por motivos de seguridad, únicamente puede utilizarse sin cable.

- Pueden hacer uso de la máquina niños a partir de 8 años y personas con capacidades físicas, sensoriales o mentales reducidas o con falta de experiencia y conocimientos, solamente bajo supervisión o si se les ha instruido con respecto al uso seguro de la máquina y comprenden los peligros existentes. Los niños no deben jugar con la máquina. Los niños no deben realizar la limpieza ni el mantenimiento de usuario, a no ser que tengan más de 8 años y estén siendo supervisados.
- Cuando la máquina está encendida, no debe entrar nunca en contacto con el cabello de la cabeza, las pestañas, cintas, etc. para evitar cualquier riesgo de sufrir lesiones, y que la máquina se bloquee o se originen daños en ella.
- No utilice nunca el cabezal de depilación (2) sin una cubierta.

## Información general sobre la depilación

Todos los métodos de eliminación del vello de raíz pueden causar el crecimiento del vello hacia dentro e irritación cutánea (por ejemplo picores, molestias, enrojecimiento de la piel)

dependiendo de las condiciones del vello y de la piel. Esta es una reacción normal que debería desaparecer de una forma rápida, pero puede perdurar si se trata de las primeras depilaciones de raíz o si tiene una piel sensible.

Si al cabo de 36 horas la piel todavía está irritada, le recomendamos que acuda a su médico. En general, la reacción de la piel y la sensación de dolor tienden a disminuir de forma considerable con el uso repetido de la depiladora Silk-épil.

En algunos casos, se podría producir una inflamación cutánea si alguna bacteria penetrara en la piel (por ejemplo al deslizar el aparato). Limpiar minuciosamente el cabezal de la depiladora antes de cada uso minimiza el riesgo de infección.

Para una información más personalizada, le aconsejamos que acuda a su médico. En los supuestos siguientes, este aparato solamente puede ser utilizado previa consulta a su médico:

- eccema, heridas, reacciones inflamatorias de la piel como folliculitis (folicúlos de vello purulentos), venas varicosas,
- alrededor de lunares,
- inmunidad de la piel reducida, por ejemplo en casos de diabetes mellitus, embarazo, enfermedad de Raynaud, hemofilia, candidiasis o inmunodeficiencia.

### Consejos útiles

Si usted no ha utilizado nunca una depiladora, o si no se ha depilado desde hace tiempo, es posible que su piel necesite un tiempo para adaptarse a la depilación. Las molestias que se sienten al principio disminuyen considerablemente con el uso continuado del aparato, ya que la piel se adapta al proceso de depilación.

La depilación es más fácil y menos molesta cuando el vello mide entre 2 y 5 mm. Si el vello es más largo, le recomendamos que primero se rasure y que, al cabo de 1 o 2 semanas, se depile el vello que ha vuelto a crecer y que será más corto.

Si se depila por primera vez, es preferible que lo haga por la noche, para que cualquier posible enrojecimiento pueda desaparecer durante la noche. Para aliviar la piel recomendamos que se aplique crema corporal después de la depilación.

A veces, es posible que el vello fino que vuelve a crecer no llegue a la superficie de la piel. El uso regular de esponjas de masaje (por ejemplo, después de ducharse) o los peelings de exfoliación ayudan a prevenir que el vello se quede por dentro, ya que la acción exfoliante suave elimina la capa superior de la piel, permitiendo que el vello fino pueda llegar hasta la superficie cutánea.

### Descripción

- 1a Sistema de Masaje de Alta Frecuencia
- 1b Accesorio EfficiencyPro
- 2 Cabezal de depilación de raíz
- 3 Luz «smartlight»
- 4 Interruptor con dispositivo de bloqueo (4a)
- 5a Indicador de carga
- 5b Indicador de batería baja
- 6 Botón de expulsión
- 7 Cable especial de conexión
- 8 Accesorio de zonas sensibles (no disponible en todos los modelos)

### Carga

- Antes de utilizar la depiladora, debe cargarla. Para un mayor rendimiento aconsejamos que siempre la utilice con la batería totalmente cargada. Con el cable

especial de conexión, conecte el aparato a la toma de corriente con el motor apagado. Tiempo de carga: aproximadamente 1 hora.

- El indicador de carga de color verde (5a) parpadea para indicar que la depiladora se está cargando. Cuando la batería esta totalmente cargada el indicador de carga permanece iluminado. Cuando la batería esté totalmente cargada, utilice el aparato sin el cable.
- Cuando de indicador de batería baja (5b) se ponga de color rojo conecte el aparato con el cable especial de conexión a la toma de corriente en el modo «recarga».
- Una carga de batería completa supone hasta 40 minutos de funcionamiento sin cable.
- El uso bajo el agua puede reducir el tiempo de funcionamiento. Recomendamos que recargue el aparato después de cada uso.
- La mejor temperatura para cargar, utilizar y guardar el aparato es entre 15 °C y 35 °C. En caso de que la temperatura se aleje mucho de estos límites, el tiempo de carga puede ser mayor, mientras que el tiempo de autonomía de la batería puede verse reducido.

## Preparación para ...

### ... uso en seco

Es preferible que la piel esté seca y no contenga restos de crema.

### ...uso en húmedo

El aparato se puede usar sobre la piel mojada, incluso debajo de un chorro de agua corriente. Asegúrese que la piel está muy mojada para conseguir condiciones óptimas de deslizamiento de la depiladora. Después del uso bajo el agua, lave el aparato debajo de agua corriente.

- Antes de utilizarla, asegúrese de que la depiladora está limpia.
- Compruebe siempre que el cabezal de depilación de raíz (2) lleve un accesorio.
- Para cambiar los accesorios, presione por los lados y tire para sacarlas.
- Para cambiar los cabezales, pulse el botón de expulsión (6).

## Cómo depilarse

El cabezal de depilación (2) incorpora la nueva tecnología Close-Grip que asegura una mayor eficacia especialmente en el vello más corto: las 40 pinzas están siempre en contacto directo con la piel para eliminar incluso pelos tan cortos como un grano de arena. Gracias a este elemento pivotante, se adapta a la perfección a los contornos del cuerpo para lograr la máxima precisión.

El Sistema de Masaje de Alta Frecuencia (1a) suaviza tu piel de manera efectiva para conseguir una depilación ultra suave.

El accesorio EfficiencyPro (1b) para una depilación rápida asegura un contacto máximo con la piel, colocando siempre las pinzas en la posición óptima.

## 1 Puesta en marcha

- Pulsa uno de los dispositivos de bloqueo (4a) y gira el interruptor (4) en el sentido de las agujas del reloj para seleccionar la velocidad deseada:  
«I» = extra suave  
«II» = extra eficaz
- La luz «smartlight» (3) se enciende al instante y permanece encendida mientras el aparato está en funcionamiento. Reproduce casi las mismas condiciones que la luz de día, dejando al descubierto incluso el vello más fino y proporcio-



nando así un mayor control para poder conseguir una depilación eficaz.

## 2 **Cómo manejar la depiladora**

- Estire siempre la superficie de la piel para depilarse.
- Compruebe siempre que la zona depiladora que se encuentra entre los rodillos de masaje (1a) está en contacto con su piel. La cubiertas giratorias se adaptan automáticamente al contorno de la piel.
- Mueva el aparato de forma lenta y continuada, sin ejercer presión, en sentido contrario al del crecimiento del vello y en la dirección del interruptor. Como el vello puede crecer en distintas direcciones, también puede ser útil mover la depiladora en varias direcciones para obtener resultados óptimos. El movimiento pulsátil de los rodillos de masaje estimula y relaja la piel para que la depilación resulte más suave.
- Si usted ya está acostumbrada a la sensación de la depilación y prefiere eliminar el vello de un modo más rápido, coloque el accesorio EfficiencyPro (1b) sustituyendo el sistema de masaje (1a).

## 3 **Depilación de las piernas**

Depílese las piernas empezando por la parte inferior y en dirección ascendente. Cuando se depile la parte posterior de las rodillas, mantenga las piernas estiradas y rectas.

## 4 **Depilación de las axilas y de la línea del bikini**

Para este uso específico, se ha creado el cabezal para las axilas (8) como accesorio opcional que se coloca en el cabezal de depilación (2).

Por favor, ten en cuenta que, especialmente al comienzo, estas zonas son

particularmente sensibles al dolor.

Por ello, te recomendamos que elijas la opción de velocidad «1» para los primeros procesos depilatorios. Con el uso continuado de la depiladora, la sensación de dolor va disminuyendo. Para más tranquilidad, asegúrese de que el vello tiene la longitud óptima, entre 2 y 5 mm.

Antes de depilarse, limpie cuidadosamente toda la zona para eliminar residuos (como desodorante). Cuando se depile las axilas, mantenga los brazos levantados para que la piel se estire y mueva el aparato en diferentes direcciones. Como la piel estará más sensible justo después de la depilación, evite utilizar sustancias irritantes como desodorantes con alcohol.

## **Protección del recalentamiento**

Como medida de seguridad en el caso poco probable de recalentamiento del aparato, puede ocurrir que la luz roja de batería baja se encienda de manera permanente durante 8 segundos y luego el aparato se apague automáticamente. En ese caso, gira el interruptor hasta la posición «0» y deja enfriar el aparato.

## 5 **Limpieza del cabezal de depilación**

Después de cada uso, desenchufe la depiladora. La limpieza regular asegura un mejor rendimiento.

### a Limpieza con cepillo:

Retire la cubierta y cepíllela.

Limpie a conciencia las pinzas de la parte posterior del cabezal de depilación con el cepillo humedecido con alcohol. Mientras hace esto, gire el dispositivo de las pinzas manualmente. Este método de limpieza garantiza las mejores condiciones de higiene en el cabezal de depilación (2).

### b Limpieza con agua corriente:

Después del uso bajo el agua, lave el aparato debajo de agua corriente. Retira el cabezal. Sostén el aparato bajo el chorro de agua caliente. Después, pulsa el botón de expulsión (6) para retirar el cabezal de depilación (2). Agite fuerte tanto el cabezal de depilación como la depiladora, para asegurarse de que no ha quedado agua en su interior. Deje que se sequen. Antes de volverlos a acoplar, compruebe que se han secado completamente.

Para más información acerca de las especificaciones eléctricas, consulte el apartado del cable de conexión especial. El cable de conexión especial se adapta automáticamente a cualquier tipo de voltaje de CA.

## Información medioambiental

Este producto contiene baterías recargables. Para preservar el medio ambiente, no tire este producto a la basura al final de su vida útil. Para reemplazarla puede acudir a un Centro de Asistencia Técnica Braun o a los puntos de recogida habilitados por los ayuntamientos.



Sujeto a cambios sin previo aviso.

## Garantía

Braun concede a este producto 2 años de garantía a partir de la fecha de compra. Dentro del periodo de garantía, subsanaremos, sin cargo alguno, cualquier defecto del aparato imputable tanto a los materiales como a la fabricación, ya sea reparando, sustituyendo piezas, o facilitando un aparato nuevo según nuestro criterio.

La garantía no ampara averías por uso indebido, funcionamiento a distinto voltaje del indicado, conexión a un enchufe inadecuado, rotura, desgaste normal por el uso que causen defectos o una disminución en el valor o funcionamiento del producto. La garantía perderá su efecto en caso de ser efectuadas reparaciones por personas no autorizadas, o si no son utilizados recambios originales de Braun.

La garantía solamente tendrá validez si la fecha de compra es confirmada mediante la factura o el albarán de compra correspondiente.

Esta garantía tiene validez en todos los países donde este producto sea distribuido por Braun o por un distribuidor asignado por Braun.

En caso de reclamación bajo esta garantía, diríjase al Servicio de Asistencia Técnica de Braun más cercano: [www.service.braun.com](http://www.service.braun.com).

## Solo para España

Servicio al consumidor: Para localizar a su Servicio Braun más cercano o en el caso de que tenga Vd. alguna duda referente al funcionamiento de este producto, le rogamos contacte con el teléfono de este servicio 901 11 61 84.

## Italiano

Nello studio dei nostri prodotti perseguiamo sempre tre obiettivi: qualità, funzionalità e design. Ci auguriamo che il vostro nuovo Silk-épil 7 soddisfi pienamente le vostre esigenze.

Di seguito troverete alcune informazioni utili che vi consentiranno di utilizzare l'apparecchio in modo appropriato. Prima dell'utilizzo leggete attentamente tutte le istruzioni.

Braun Silk-épil 7 è stato specificatamente disegnato per rendere l'epilazione il più possibile efficace, delicata e facile. Il suo testato sistema di epilazione rimuove i peli alla radice, lasciando la pelle liscia per settimane. Il pelo ricresce sottile e morbido e non ci saranno più peli incarniti.

### Importante

- Per ragioni igieniche non condividere questo apparecchio con altre persone.
- Questo apparecchio è dotato di un sistema integrato di sicurezza a bassa tensione di alimentazione. Non cambiare o manipolare alcuna sua parte, altrimenti potrebbe esserci il rischio di scosse elettriche. Per le specifiche elettriche, si invita a leggere ciò che è stampato sul cavo elettrico.
-  Questo apparecchio è adatto all'uso durante il bagno o la doccia. Per ragioni di sicurezza funziona solo in modalità cordless.

- Questo apparecchio può essere utilizzato da bambini di età superiore agli 8 anni e da persone con capacità fisiche, sensoriali o mentali ridotte o da persone inesperte o non informate, purché abbiano ricevuto supervisione o istruzioni riguardante l'utilizzo sicuro dell'apparecchio e comprendano i rischi inerenti. I bambini non devono giocare con l'apparecchio. La pulizia e la manutenzione non devono essere eseguite da bambini, a meno che non abbiano un'età superiore agli 8 anni e siano sorvegliati.
- Quando è acceso, l'apparecchio non deve mai entrare in contatto con capelli, ciglia, nastri, ecc. per prevenire qualsiasi pericolo di lesioni e per evitare il bloccaggio o il danneggiamento dell'apparecchio.
- Non utilizzare mai la testina epilatrice senza accessori.

### Informazioni generali sull'epilazione

Tutti i metodi di rimozione dei peli alla radice possono talvolta causare la crescita di peli sotto pelle o piccoli arrossamenti a seconda delle condizioni della vostra pelle e del tipo di peli. Si tratta di una normale reazione che dovrebbe scomparire velocemente, ma che potrebbe essere più evidente nel caso di prima epilazione o di pelle sensibile.

Se dopo 36 ore la pelle risulterà ancora irritata, vi consigliamo di consultare il vostro medico. In generale, la sensazione di fastidio e l'irritazione della pelle tendono a diminuire considerevolmente negli utilizzi successivi.

In alcuni casi le piccole lesioni causate dall'epilazione possono provocare infiammazioni a causa della penetrazione di batteri nella pelle (ad es. quando si fa scorrere l'apparecchio sulla pelle). La pulizia accurata della testina epilatrice prima di ogni utilizzo riduce notevolmente il rischio di infezioni.

Per qualsiasi dubbio consultate il vostro medico. Nei seguenti casi l'apparecchio dovrà essere utilizzato solo dopo aver consultato il medico:

- eczema, ferite, reazioni infiammatorie della pelle come follicolite (infiammazione del follicolo del pelo) e vene varicose,
- intorno ai nei,
- nei casi di ridotta immunità della pelle, ad esempio diabete mellito, durante la gravidanza, malattia di Raynaud, emofilia o
- sindrome di immunodeficienza.

### Consigli utili

Se non avete mai utilizzato un epilatore fino ad oggi, o se non vi siete epliate per un lungo periodo, la capacità di adattamento all'epilazione da parte della pelle potrebbe richiedere un pò di tempo. Il fastidio che si prova all'inizio diminuirà considerevolmente con un utilizzo ripetuto finchè la vostra pelle si abituerà all'epilazione.

L'epilazione è più facile e confortevole se i peli sono della lunghezza ottimale di 2-5 mm. Se i peli sono più lunghi, si raccomanda di radersi e di aspettare la ricrescita prima di iniziare l'epilazione.

All'inizio è consigliabile epilarsi la sera, in modo che il rossore possa scomparire durante

la notte. Dopo l'epilazione, vi consigliamo di applicare una crema idratante per rendere la pelle più morbida e lenire la leggera irritazione.

E' possibile che i peli più sottili riscrescendo rimangano sotto pelle. Per prevenire questo problema consigliamo di usare spugne da massaggio (per esempio dopo la doccia) oppure prodotti per il peeling. Con una leggera azione di sfregamento, lo strato di pelle superiore viene rimosso ed i peli più sottili possono uscire in superficie.

### Descrizione

- 1a Rulli massaggianti ad alta frequenza
- 1b Accessorio EfficiencyPro
- 2 Testina epilatrice
- 3 «smartlight»
- 4 Interruttore con ciavi di blocco (4a)
- 5a Luce di carica
- 5b Luce di bassa carica
- 6 Pulsante di rilascio
- 7 Cavo elettrico speciale
- 8 Cappuccio zone sensibili (non con tutti i modelli)

### Carica

- Prima di usarlo, mettere in carica l'apparecchio. Per risultati ottimali, si consiglia di usare sempre l' apparecchio quando è in piena carica. Utilizzare il cavo in dotazione, collegare l'apparecchio alla presa della corrente con il motore spento. Il tempo di ricarica è di circa 1 ora.
- La luce verde che indica il livello di carica (5a) si illumina a intermittenza ad indicare che l'epilatore è sotto carica. Quando la batteria è totalmente ricaricata, la luce rimane accesa permanentemente. Una volta completamente ricaricato, utilizzare l'apparecchio senza cavo.
- Quando la luce rossa di carica (5b) si accende, collegare l'apparecchio ad una

presa di corrente attraverso il cavo speciale per ricaricare.

- Una carica completa permette fino a 40 minuti di uso senza cavo.
- L'utilizzo sotto l'acqua potrebbe ridurre il tempo di funzionamento. Si raccomanda di ricaricare l'apparecchio dopo ogni utilizzo.
- La temperatura ottimale per ricaricare, usando e riponendo l'apparecchio è compresa tra i 15 °C e i 35 °C gradi centigradi. Nel caso in cui la temperatura fosse molto lontana da questo intervallo, il tempo di ricarica potrebbe essere più lungo mentre il tempo di prestazione cordless potrebbe essere ridotto.

## Prepararsi all'uso ...

### ... all'asciutto

La vostra pelle deve essere asciutta e priva di residui oleosi o di crema.

### ... in acqua

L'apparecchio può essere utilizzato sulla pelle umida, anche sotto l'acqua corrente. Assicurarsi che la pelle sia davvero umida per ottenere ottime condizioni di scivolamento per l'apparecchio.

Dopo ogni utilizzo sotto l'acqua, lavare l'apparecchio sotto l'acqua corrente.

- Prima dell'uso, assicuratevi che la testina epilatrice sia pulita.
- Accertatevi sempre che sulla testina epilatrice (2) vi sia un accessorio.
- Per cambiare gli accessori, premere i pulsanti ai lati e rimuovere.
- Per cambiare testine, premere il pulsante di rilascio (6).

## Come epilare

La testina rasoio (2) presenta la nuova tecnologia Close-Grip per assicurare un'extra

efficienza specialmente con i peli corti: le 40 pinzette mantengono sempre uno stretto contatto con la pelle per rimuovere peli corti come un granello di sabbia. Grazie alla sua testina oscillante, si adatta perfettamente ai contorni del corpo per la massima accuratezza.

I rulli massaggianti ad alta frequenza (1a) calmano efficacemente la pelle per un'epilazione ultra delicata.

Il cappuccio EfficiencyPro (1b) per un'epilazione veloce assicura il massimo contatto con la pelle, posizionando le pinzette ad un livello ottimale sempre.

## 1 Accensione

- Schiacciare una delle chiavi di blocco e girare l'interruttore in senso orario per selezionare l'impostazione di velocità preferita:  
«I» = extra delicata  
«II» = extra efficiente
- La «smartlight» (3) si illumina immediatamente e brilla finché l'apparecchio rimane acceso. Riproduce una luce quasi diurna, rivelando anche i peli più sottili e favorisce un miglior controllo per una più efficiente epilazione.

## 2 Come utilizzare l'apparecchio

- Tendere sempre la pelle quando si usa l'epilatore.
- Assicurarsi sempre che l'area da epliare tra i rulli massaggianti sia in contatto con la vostra pelle.
- L'accessorio oscillante si adatta automaticamente ai profili del vostro corpo.
- Guidare l'apparecchio con un movimento lento e continuo, senza esercitare pressione, contropelo mantenendo l'interruttore verso di voi. Poiché i peli crescono in direzioni diverse, è utile guidare l'apparecchio in diverse direzioni

per ottenere risultati ottimali. I movimenti pulsanti dei rulli massaggianti stimolano e rilassano la pelle per una epilazione delicata.

- Se siete abituate all'epilazione e preferite una rimozione più veloce, applicare l'accessorio Efficiency (1b) al posto del sistema massaggiante (1a).

### 3 Epilazione delle gambe

Epilatevi procedendo dal basso verso l'alto. Durante l'epilazione dietro il ginocchio, tenete la gamba allungata e tesa.

### 4 Epilazione sotto le ascelle e nella zona bikini

Per questa specifica applicazione, è stato sviluppato il cappuccio aree sensibili (8) nella forma di un accessorio opzionale da riporre sulla testina epilatrice (2). Per favore da sapere che soprattutto all'inizio, queste aree sono particolarmente sensibili al dolore. Pertanto è da raccomandare la selezione dell'impostazione di velocità «1» per le prime applicazioni. La sensazione di dolore comunque diminuisce con l'utilizzo ripetuto. Per un maggior comfort, assicuratevi che i peli siano della lunghezza ottimale di 2-5 mm. Prima dell'epilazione pulite completamente le rispettive zone per rimuovere qualsiasi residuo (come il deodorante). Durante l'epilazione sotto le ascelle, mantenete il braccio sollevato e guidate l'apparecchio in diverse direzioni. Per evitare irritazioni, evitate di utilizzare deodoranti o alcohol immediatamente dopo l'epilazione.

### Protezione dal surriscaldamento

Come misura di sicurezza per evitare l'improbabile episodio di surriscaldamento, può accadere che la luce rossa (5b) che segnala una carica bassa lampeggi stabilmente per 8 secondi e che dopo l'apparecchio si spenga.

In questo caso, riportare l'interruttore alla posizione «0» e lasciare che l'apparecchio si raffreddi.

### 5 Come pulire le testine epilatrici

Dopo ogni utilizzo, spegnete l'apparecchio. Una regolare pulizia assicura un miglior funzionamento.

#### a Pulizia con lo spazzolino:

Rimuovere gli accessori e pulirli con uno spazzolino.

Per pulire l'elemento pinzette, utilizzate lo spazzolino in dotazione insieme a dell'alcohol. Durante la pulizia, potete far ruotare gli elementi pinzetta manualmente. Questo metodo di pulizia assicura le migliori condizioni igieniche per la testina epilatrice.

#### b Pulizia sotto acqua corrente:

Dopo ogni utilizzo sotto l'acqua, lavare l'apparecchio sotto l'acqua corrente. Rimuovere il cappuccio. Mantenere l'apparecchio sotto l'acqua corrente calda. Poi premere il pulsante di rilascio (6) per rimuovere la testina epilatrice. Scuotere bene entrambi, sia la testina epilatrice che l'apparecchio per accertarsi che l'acqua possa sgocciolare.

Per specifiche elettriche, vi invitiamo a leggere ciò che è stampato sul cavo elettrico. Questo speciale cavo elettrico si adatta automaticamente a ogni voltaggio AC mondiale.

### Protezione dell'ambiente

Il prodotto contiene batterie ricaricabili. Nel rispetto dell'ambiente non gettare le batterie usate insieme ai normali rifiuti domestici, ma utilizzare gli appositi contenitori o riconsegnarle al più vicino Centro di Assistenza Braun.



Salvo cambiamenti.

## **Garanzia**

Braun fornisce una garanzia valevole per la durata di 2 anni dalla data di acquisto.

Nel periodo di garanzia verranno eliminati, gratuitamente, i guasti dell'apparecchio conseguenti a difetti di fabbrica o di materiali, sia riparando il prodotto sia sostituendo, se necessario, l'intero apparecchio.

Tale garanzia non copre: danni derivanti dall'uso improprio del prodotto, la normale usura conseguente al funzionamento dello stesso, i difetti che hanno un effetto trascurabile sul valore o sul funzionamento dell'apparecchio.

La garanzia decade se vengono effettuate riparazioni da soggetti non autorizzati o con parti non originali Braun.

Per accedere al servizio durante il periodo di garanzia, è necessario consegnare o far pervenire il prodotto integro, insieme allo scontrino di acquisto, ad un centro di assistenza autorizzato Braun.

Contattare [www.service.braun.com](http://www.service.braun.com) o il numero 800 440 017 per avere informazioni sul Centro di assistenza autorizzato Braun più vicino.

# Nederlands

Onze producten zijn ontworpen om te voldoen aan de hoogste eisen van kwaliteit, functionaliteit en design. Wij wensen u veel plezier met het gebruik van uw Braun Silk-épil 7.

Lees eerst zorgvuldig de gehele gebruiksaanwijzing voordat u het apparaat in gebruik neemt en bewaar deze als naslagwerk.

Braun Silk-épil 7 is ontworpen om het verwijderen van haartjes zo efficiënt, zacht en makkelijk mogelijk te maken. Het bewezen epileersysteem verwijdert haartjes vanaf de wortel voor een wekenlange gladde huid. De haartjes die teruggroeien, voelen fijn en zacht aan, dus geen stoppels meer.

## Belangrijk

- Deel dit apparaat niet met andere personen omwille van hygiënische redenen.
- Dit apparaat is voorzien van een speciale snoerset met een geïntegreerde extra laag voltage veiligheidsspanningstoevoer. Vervang deze niet en voer er geen reparaties op uit. Dit kan elektrische schokken veroorzaken. Zie de tekst op de speciale snoerset voor de elektrische specificaties. De speciale snoerset past zich automatisch aan elk AC voltage wereldwijd aan.
-  Dit apparaat is geschikt voor gebruik in bad of onder de douche. Uit veiligheids-overwegingen kan het in dat

geval alleen snoerloos gebruikt worden.

- Dit apparaat mag gebruikt worden door kinderen vanaf 8 jaar en ouder en personen met verminderde lichamelijke, zintuigelijke of geestelijke vermogens of gebrek aan kennis en ervaring mits ze onder supervisie staan en geïnstrueerd worden over het veilig gebruik ervan en de gevaren die kunnen ontstaan begrijpen. Kinderen mogen niet met het apparaat spelen. Reiniging en onderhoud mag niet door kinderen gedaan worden, tenzij ze ouder dan 8 jaar zijn en onder supervisie staan.
- Wanneer het apparaat ingeschakeld is, mag het nooit in contact komen met hoofdhaar, wimpers, loshangende linten etc. om het risico op verwondingen te vermijden zowel als blokkering van of schade aan het apparaat.
- Gebruik het epileerhoofd (2) nooit zonder opzetstuk.

### Algemene informatie over epilieren

Alle ontharingsmethoden waarbij haartjes vanaf de wortel worden verwijderd, kunnen leiden tot ingegroeide haartjes en huidirritatie (bijv. jeuk, branderig gevoel of roodheid van



de huid) afhankelijk van de conditie van de huid en haartjes. Dit is een normale reactie die snel weer verdwijnt. Wanneer u voor het eerst epileert of wanneer u een gevoelige huid heeft, kan de reactie op het epileren echter iets sterker zijn.

Als na 36 uur de huid nog steeds geïrriteerd is, dan is het raadzaam uw arts te raadplegen. Over het algemeen verdwijnen huidirritatie en het gevoel van pijn vanzelf als u de Silk-épil regelmatig gebruikt.

In sommige gevallen kan een ontsteking van de huid ontstaan wanneer bacteriën de huid binnendringen (bijv. door het bewegen van het apparaat over de huid). Grondige reiniging van het epileerhoofd voor elk gebruik beperkt het risico van infectie tot een minimum.

Raadpleeg bij twijfel omtrent het gebruik van dit apparaat uw huisarts. In de volgende gevallen mag u dit apparaat alleen gebruiken nadat u een arts heeft geraadpleegd:

- eczeem, wondjes, ontstekingen van de huid zoals folliculitis (etterende haarfollikel), spataderen,
- verdikte moedervlekken,
- verminderde immuniteit van de huid, bijv. suikerziekte, tijdens de zwangerschap, bij de ziekte van Raynaud, hemofilie, candida schimmelinfectie of immuunziekten.

### Handige tips

Indien u nog nooit eerder heeft geëpileerd, of wanneer u langere tijd niet geëpileerd heeft, kan het enige tijd duren voor uw huid gewend is aan het gevoel van epileren. Eventuele irritatie bij het starten met epileren zal bij herhaaldelijk gebruik aanzienlijk verminderen zodra de huid gewend raakt aan het epileer-gevoel.

Epileren gaat makkelijker en voelt prettiger aan wanneer de haartjes tussen 2 en 5 mm lang zijn. Indien de haartjes langer zijn is het aan te raden deze eerst af te scheren en de korte, teruggroeiende haartjes na 1-2 weken te epileren.

Wanneer u begint met epileren is het raadzaam om 's avonds te ontharen zodat mogelijke huidirritatie 's nachts weg kan trekken. Wij raden aan om na het epileren een vochtinbrengende crème aan te brengen om de huid te kalmeren.

Het kan voorkomen dat teruggroeiende fijne haartjes niet door de huidoppervlakte kunnen komen. Regelmatig gebruik van een massage spons (bijv. na het douchen) of huidpeeling helpt het ingroeien van haartjes voorkomen. Door een zachte scrubbeweging wordt de bovenste huidlaag verwijderd en kunnen fijne haartjes door de huidoppervlakte groeien.

## Beschrijving

- 1a Hoge-Frequentie Massage Systeem
- 1b EfficiencyPro Cap
- 2 Epileerhoofd
- 3 «smartlight»
- 4 Schakelaar met vergrendelingsknoppen (4a)
- 5a Oplaat indicatielampje
- 5b Lage capaciteit indicatielampje
- 6 Ontgrendelingsknop
- 7 Speciaal snoer
- 8 Oksel-opzetstuk (niet bij alle modellen)

### Opladen

- Laad het apparaat voor gebruik op. Voor het beste resultaat raden wij aan altijd met een volledig opgeladen apparaat aan de slag te gaan. Gebruik de speciale snoerset en schakel het apparaat uit voor u het oplaadt. Het duurt ongeveer een uur voor het apparaat helemaal is opgeladen.

- Als het groene lampje (5a) knippert, betekent dat dat de Silk-épil 7 aan het opladen is. Als de batterij helemaal opgeladen is, brandt het groene lampje zonder te knipperen. Eenmaal opgeladen, dient het apparaat snoerloos gebruikt te worden.
- Als het rode lampje (5b) knippert, betekent dat dat het apparaat opgeladen moet worden. Sluit het apparaat dan weer aan op een stopcontact met de speciale snoerset.
- Als de batterij volledig is opgeladen kunt u het apparaat zo'n 40 minuten snoerloos gebruiken.
- Gebruik in water kan de gebruikstijd verkorten. Wij raden u aan het apparaat na elk gebruik opnieuw op te laden.
- De beste temperatuur om het apparaat op te laden, te gebruiken en op te bergen is tussen 15 °C en 35 °C. Mocht de temperatuur buiten dit gebied vallen dan kan de oplaadtijd langer zijn en de tijd waarin het apparaat snoerloos wordt gebruikt korter.

## De voorbereiding ...

### ... droog epilieren

Uw huid moet droog zijn en vrij van vetten en crèmes.

### ... epilieren in bad of douche

De silk-épil 7 is zeer geschikt om nat te epilieren, zelfs onder stromend water. Zorg ervoor dat de huid goed vochtig is zodat het apparaat optimaal over de huid kan glijden. Maak het apparaat onder stromend water schoon, na elk gebruik in bad of onder de douche.

- Zorg ervoor dat het epileerhoofd altijd schoon is voor u het apparaat gaat gebruiken.
- Zorg altijd dat er een opzetstuk is geplaatst op het epileerhoofd (2).

- Om de opzetstukken te verwisselen, drukt u op de ribbels aan de zijkant en trekt u het opzetstuk van het epileerhoofd af.
- Om de hoofden te verwisselen, drukt u op de ontgrendelingsknop (6).

## Epilieren

Het epileerhoofd (2) is voorzien van de nieuwe Close-Grip Technologie om je te verzekeren van extra efficiëntie, zelfs bij korte haartjes: De 40 pincetjes blijven altijd in nauw contact met je huid staan om zelfs haartjes te verwijderen die zo klein zijn als een zandkorrel. Omdat het epileerhoofd meebeweegt, past het epileerhoofd zich perfect aan jouw lichaamscontouren aan, voor maximale efficiëntie.

Het Hoge-Frequentie Massage Systeem (1a) verzacht je huid effectief voor een ultra zachte epilierervaring.

De EfficiencyPro Cap (1b) voor snel epilieren verzekert maximaal huidcontact omdat het de pincetjes constant in de optimale positie plaatst.

### 1 Aanzetten

- Druk op 1 van de knoppen (4a) en draai de schakelaar met de richting van de klok mee om je eigen snelheid te kiezen:
  - «I» = extra zacht
  - «II» = extra efficiënt
- Het «smartlight» zal direct gaan branden en brandt zo lang het apparaat aangeschakeld is. Het «smartlight» zorgt voor zoveel licht dat zelfs de fijnste haartjes zichtbaar worden, voor meer controle en een zo efficiënt mogelijke epilering.

### 2 Het apparaat bewegen

- Trek de huid altijd strak tijdens het epilieren.

- Zorg ervoor dat het epileergebied tussen de massagerollers altijd contact heeft met uw huid.
- De zwenkende opzetstukken passen zich automatisch aan de contouren van uw lichaam.
- Beweeg het apparaat met een langzame, vloeiende beweging zonder druk uit te oefenen tegen de haargroei richting in, in de richting van de schakeelaar. Omdat haartjes in verschillende richtingen kunnen groeien, kunt u het epileerapparaat in verschillende richtingen bewegen voor optimale resultaten. De pulserende bewegingen van de massagerollers stimuleren en ontspannen de huid voor zachter epilieren.
- Indien u gewend bent aan het gevoel van epilieren, en u de haartjes sneller wilt verwijderen, gebruikt u het Efficiency opzetstuk (1b) in plaats van het massage systeem (1a).

### 3 Epilieren van benen

Epileer uw benen van onder naar boven. Bij het epilieren van de knieholte, dient u uw been te strekken.

### 4 Epilieren van oksels en bikinilijn

Voor deze specifieke toepassing is de oksel-cap (8) ontwikkeld als een optioneel opzetstuk welke geplaatst moet worden op het epileerhoofd (2).

De eerste paar keren dat het apparaat voor deze doeleinden wordt gebruikt, raden wij je aan snelheid «I» te gebruiken om te kunnen wennen aan het epilieren van deze gevoelige lichaamsdelen. Bij herhaaldelijk gebruik zal het pijngevoel afnemen. Voor meer comfort dient u ervoor te zorgen dat de haartjes de optimale lengte hebben (2-5 mm).

Voordat u gaat epilieren, dient u het te epilieren gebied schoon te maken om restjes van bijv deodorant te verwijderen. Bij het epilieren van de oksels dient u de arm gestrekt omhoog te houden en het apparaat in verschillende richtingen te bewegen. Omdat de huid direct na het epilieren gevoelig kan zijn, dient u het gebruik van irriterende substanties zoals deodorants met alcohol te vermijden.

### Bescherming tegen oververhitting

Om oververhitting van het apparaat te voorkomen, kan het gebeuren dat het rode oplaadlampje (5b) 8 seconden lang constant gaat branden waarna het apparaat zichzelf uitschakelt.

### 5 Het epileerhoofd schoonmaken

Trek na ieder gebruik de stekker uit het stopcontact en het snoer uit het apparaat. Het regelmatig schoonmaken van het apparaat verzekert u van betere prestaties.

#### a Schoonmaken met het borsteltje:

Verwijder het opzetstuk en borstel deze schoon.

Dompel het borsteltje even in wat alcohol en maak de pincetten goed schoon aan de achterkant van het epileerapparaat. Terwijl u dit doet draait u het pincetten element handmatig. Deze reinigingsmethode zorgt voor de beste hygiënische condities voor het epileerhoofd.

#### b Schoonmaken onder stromend water:

Maak het apparaat onder stromend water schoon, na elk gebruik in bad of onder de douche.

Verwijder het opzetstuk. Hou het apparaat onder warm, stromend water. Druk vervolgens op de ontgrendelingsknop (6) om het epileerhoofd te verwijderen.

Schud zowel het epileerhoofd als het apparaat goed zodat het resterende water kan weglopen. Laat beide onderdelen goed drogen. Voordat u het epileerhoofd weer op het apparaat plaatst, dient u zich ervan te verzekeren dat beide onderdelen volledig droog zijn.

Voor elektrische specificaties, zie de print op het snoer. Het speciale snoer past zich automatisch aan aan ieder AC voltage wereldwijd.

## Mededeling ter bescherming van het milieu

Dit product bevat oplaadbare batterijen. Ter bescherming van het milieu mag dit product aan het einde van zijn nuttige levensduur niet met het gewone huisvuil worden weggegooid. Verwijdering kan plaatsvinden bij een Braun Service Centre of bij de bekende verzamelplaatsen.



Wijzigingen voorbehouden.

## Garantie

Op dit produkt verlenen wij een garantie van 2 jaar geldend vanaf datum van aankoop. Binnen de garantieperiode zullen eventuele fabricagefouten en/of materiaalfouten gratis door ons worden verholpen, hetzij door reparatie, vervanging van onderdelen of omruilen van het apparaat. Deze garantie is van toepassing in elk land waar dit apparaat wordt geleverd door Braun of een officieel aangestelde vertegenwoordiger van Braun.

Beschadigingen ten gevolge van onoordeelkundig gebruik, normale slijtage en gebreken die de werking of waarde van het apparaat niet noemenswaardig beïnvloeden vallen niet onder de garantie. De garantie vervalt bij reparatie door niet door ons erkende service-afdelingen en/of gebruik van niet originele Braun onderdelen.

Om gebruik te maken van onze service binnen de garantieperiode, dient u het complete apparaat met uw aankoopbewijs af te geven of op te sturen naar een geautoriseerd Braun Customer Service Centre: [www.service.braun.com](http://www.service.braun.com).

Bel 0 800 44 55 388 voor een Braun Customer Service Centre bij u in de buurt.

# Dansk

Vore produkter er fremstillet, så de opfylder de højeste krav til kvalitet, anvendelighed og design. Vi håber, du vil få stor glæde af Braun Silk-épil 7.

I det følgende vil vi gøre dig fortrolig med apparatet samt give dig nogle nyttige oplysninger omkring epilering. Læs venligst brugsanvisningen grundigt igennem, før apparatet bruges første gang.

Braun Silk-épil 7 er designet til at gøre fjernelse af uønsket hårvækst så effektiv, nænsom og let som muligt. Det gennemprøvede epileringssystem fjerner håret ved roden og efterlader huden glat i ugevis. Når hårene vokser ud, er de fine og bløde, og der er ingen stubbe.

## Vigtigt

- Af hygiejniske grunde bør du ikke dele dette apparat med andre.
- Apparatet er forsynet med en specialledning med integreret strømforsyning og ekstra lav spænding for større sikkerhed. Ingen dele må udskiftes eller manipuleres. I modsat fald risikerer man at få elektrisk stød.
-  Dette apparat kan anvendes i badet eller brusebadet. Af sikkerhedsmæssige grunde må det kun anvendes ledningsfrit.
- Børn fra 8 år og personer med nedsatte fysiske, sansemæssige eller mentale evner eller mang-

lende erfaring eller viden kan bruge apparatet, hvis de bliver overvåget og får instruktioner om sikker brug og forstår den involverede fare. Børn må ikke lege med apparatet. Børn må ikke udføre rengøring og brugervedligeholdelse med mindre de bliver overvåget.

- Når apparatet er tændt, må det aldrig komme i kontakt med hovedhår, øjenvipper, hårbånd, etc. for at undgå fare for skader på brugeren, samt at apparatet blokeres eller beskadiges.
- Anvend aldrig epilatorhovedet uden hætte.

## Generelle oplysninger om epilering

Alle former for hårfjernelse, hvor hårene fjernes med rod, kan medføre hudirritation eller hår, der vokser under huden (f.eks. kløe, ubehag eller rødmen), afhængig af hud- og hårtype. Dette er en helt normal reaktion, som hurtigt vil forsvinde. Dog kan det vare længere, hvis det er første gang du fjerner hår med roden eller hvis du har sart hud.

Hvis din hud – efter 36 timer – stadig viser tegn på irritation, bør du kontakte din læge. Generelt vil hudreaktionerne og smertefølelsen aftage væsentligt, efterhånden som du har anvendt Silk-épil nogle gange. I nogle tilfælde kan der opstå betændelse på grund af bakterier, som trænger ned i huden (f.eks. når apparatet føres over huden). Grundig rengøring af epilatorhovedet før brug nedsætter risikoen for infektioner.

Hvis du er i tvivl om, hvor vidt du kan tåle at bruge apparatet, bør du tale med din læge. I følgende tilfælde bør apparatet kun anvendes efter konsultation hos lægen:

- ved eksem, sår, betændelsestilstande i huden såsom betændte hårsække (små «bumser» i hårsækkene) samt åreknuder,
- omkring modermærker,
- ved nedsat immunitet i huden, f.eks. ved sukkersyge, under graviditet, ved Raynauds syge, hvis du er bløder eller har nedsat, immunforsvar

### Nyttige tips

Hvis du ikke har brugt en epilator før, eller hvis det er længe siden, kan det tage et lille stykke tid for huden at vænne sig til epileteringsprocessen. Det ubehag man oplever i starten reduceres væsentligt ved gentagen brug, da der bliver færre hår der skal fjernes og huden vænner sig til processen.

Det er nemmest og mest behageligt at epilere, når hårene har den optimale længde på 2–5 mm. Hvis hårene er længere bør de barberes først. I begyndelsen anbefales det at epilere om aftenen, så en eventuel rødmen kan forsvinde i løbet af natten. Efter endt epilering anbefales det at påføre en fugtighedscreme.

Nyudvoksede, fine hår kan have svært ved at bryde gennem hudoverfladen. Regelmæssig brug af en massagesvamp (f.eks. efter badet) eller eksfolierende peeling creme forhindrer at hårene gror indad, da de blide skrubbebevægelser fjerner det øverste hudlag, så de fine hår kan bryde gennem hudoverfladen.

## Beskrivelse

- 1a Højfrekvens massagesystem
- 1b EfficiencyPro-hætten

- 2 Epilatorhoved
- 3 «smartlight»
- 4 Kontakt med låsetaster (4a)
- 5a Opladningslys
- 5b Lys til indikation af lavt batteri
- 6 Udløserknap
- 7 Specialkabel
- 8 Tilbehør til sensitive områder (leveres ikke med alle modeller)

## Opladning

- Oplad apparatet før brug. For at opnå det bedste resultat anbefaler vi, at du altid bruger et fuldt opladet apparat. Apparatet tilsluttes en stikkontakt via specialkablet. Apparatet skal være slukket. Opladningstiden er cirka 1 time.
- Det grønne opladningslys (5a) blinker for at vise, at epilatoren er under opladning. Når batteriet er fuldt opladet, lyser opladningslyset konstant. Når apparatet er fuldt opladet, bruges det uden ledning.
- Når det røde opladningslys (5b) blinker, sluttes apparatet igen til en stikkontakt via specialkablet for at genoplade.
- En fuld opladning giver op til 40 minutters ledningsfri brug.
- Vådbarbering kan reducere driftstiden. Vi anbefaler at du genoplader apparatet efter hver barbering.
- Den bedste temperatur for opladning, brug og opbevaring af apparatet er mellem 15 °C og 35 °C. Hvis temperaturen er meget højere end dette, kan opladningstiden blive længere, mens den ledningsfri brug bliver kortere.

## Forberedelse til ...

### ... tør brug

Huden skal være helt tør og fri for fedt eller creme.

## ... våd brug

Apparatet kan bruges på våd hud, også under rindende vand. Sørg for, at huden er helt våd, så apparatet glider bedst muligt. Rengør apparatet under rindende vand efter hver vådbarbering.

- Kontroller altid, at epilatorhovedet er rent inden brug.
- Sørg altid for, at epilatorhovedet (2) er forsynet med en hætte.
- Hætten skiftes ved at trykke ribberne ned og trække den af.
- Tryk på udløserknappen (6) for at skifte epilatorhoved.

## Sådan epilorer du

Epilatorhovedet (2) har den nye Close-Grip-teknologi, der sikrer ekstra effektivitet især ved korte hår. De 40 pincetter er altid i tæt kontakt med huden og fjerner selv millimeter-korte hår. Drejefunktionen gør, at epilatorhovedet tilpasser sig perfekt til kroppens konturer og giver maksimal grundighed.

Højfrekvens massagesystemet (1a) beroliger huden effektivt og giver en utrolig nænsom epilering.

EfficiencyPro-hætten (1b) til hurtig epilering sikrer maksimal hudkontakt, og placerer hele tiden pincetterne i den optimale position.

### 1 Tænd apparatet

- Tryk på en af låsetasterne, og drej knappen med uret for at vælge ønsket hastighedsindstilling:  
«I» = ekstra nænsom  
«II» = ekstra effektiv
- «smartlight» (3) tænder straks og lyser så længe, apparatet er tændt. Det giver et lysforhold næsten som dagslys og afslører således de fineste hår, og giver dig bedre kontrol for forbedret epilering.

### 2 Sådan bruges apparatet

- Stræk altid huden ud under epilering.
- Sørg for, at epileringsområdet mellem massagerullerne er i kontakt med huden.
- Det svingbare hætter tilpasser sig automatisk hudens konturer.
- Uden at trykke føres apparatet i en langsom glidende bevægelse mod hårenes vokseretning i retning mod afbryderen. Da hår kan gro i forskellige retninger, kan det også være en god idé at føre apparatet i forskellige retninger for at opnå det optimale resultat. Massagerullernes pulserende bevægelse stimulerer huden og får den til at slappe af, så man opnår en mere skånsom epilering.
- Hvis du er vant til fornemmelsen af epilering og foretrækker at fjerne hår hurtigt, kan du anvende Efficiency-hætten (1b) og udskifte massagesystemet (1a).

### 3 Epilering af benene

Epilér benene nedefra og opefter. Ved epilering i knæhaserne skal benet holdes helt strakt.

### 4 Epilering under armene og langs bikinilinen

Epilatorhætten til armhulen og bikinilinen (8), som sættes på epilatorhovedet (2) er udviklet specielt til denne brug. Vær opmærksom på, at områderne især i begyndelsen er meget følsomme over for smerte. Derfor anbefaler vi, at du vælger hastighedsindstilling «I» de første gange, du bruger epilatoren. Ved gentagen brug vil smertefornemmelsen blive mindre. Det er mere behageligt, hvis du sikrer, at hårene har den optimale længde på 2-5 mm. Før epilering skal området rengøres grundigt for at fjerne rester af for eksempel

deodorant. Ved epilering under armene holdes armen strakt opad, og apparatet føres i forskellige retninger.

Da huden kan være mere følsom lige efter epilering, bør du undgå at bruge irriterende midler som deodoranter med alkohol.

### Beskyttelse mod overophedning

Som en sikkerhedsfunktion for at undgå den usandsynlige hændelse, at apparatet bliver overophedet, kan det ske, at det røde opladningslys lyser permanent i 8 sekunder, og apparatet slukkes automatisk. I så fald skal du sætte kontakten tilbage til position «0» og lade apparatet køle af.

### 5 Rengøring af epilatorhovedet

Efter hver brug trækkes stikket ud af stikkontakten. Regelmæssig rengøring sikrer en bedre epilering.

#### a Rengøring med børste:

Fjern hættten og børst den af.

Rengør pincetterne grundigt fra bagsiden af epilatorhovedet med en børste dyppet i rensesvæske. Drej pincetelementet manuelt imens. Denne rengøring sikrer den bedste hygiejne for epilatorhovedet.

#### b Rengøring under rindende vand:

Rengør apparatet under rindende vand efter hver vådbarbering.

Fjern hættten. Hold apparatet under varmt, rindende vand. Tryk så på udløserknappen (6) for at fjerne epilatorhovedet (2).

Ryst både epilatorhovedet og apparatet grundigt for at sikre, at det sidste vand kommer ud. Lad begge dele tørre. Sørg for, at de er helt tørre, inden de samles igen.

Elektriske specifikationer findes på specialkablet. Specialkablet tilpasses automatisk alle AC-strømspændinger.

## Miljømæssige oplysninger

Dette produkt indeholder genopladelige batterier. For at beskytte miljøet bør apparatet efter endt levetid ikke kasseres sammen med husholdningsaffaldet. Bortskaffelse kan ske på et Braun Servicecenter eller passende, lokale opsamlingssteder.



Kan ændres uden varsel.

### Garanti

Braun yder 2 års garanti på dette produkt gældende fra købsdatoen. Inden for garantiperioden vil Braun for egen regning afhjælpe fabriktions- og materialefejl efter vort skøn gennem reparation eller ombytning af apparatet. Denne garanti gælder i alle lande, hvor Braun er repræsenteret.

Denne garanti dækker ikke skader opstået ved fejlbetjening, normalt slid eller fejl som har ringe effekt på værdien eller funktionsdygtigheden af apparatet. Garantien bortfalder ved reparationer udført af andre end de af Braun anviste reparatører og hvor originale Braun reservedele ikke er anvendt.

Ved service inden for garantiperioden afleveres eller indsendes hele apparatet sammen med købsbevis til et autoriseret Braun Service Center: [www.service.braun.com](http://www.service.braun.com).

Ring 7015 0013 for oplysning om nærmeste Braun Service Center.



# Norsk

Våre produkter er produsert for å imøtekomme de høyeste standarder når det gjelder kvalitet, funksjon og design. Vi håper du vil få mye glede av din nye Braun Silk-épil 7. Vi ønsker videre å gjøre deg kjent med produktet, samt gi en del nyttig informasjon om epilering.

Vennligst les bruksanvisningen grundig før apparatet tas i bruk.

Braun Silk-épil 7 er utviklet for å gjøre fjerning av uønsket hår så effektivt, skånsomt og enkelt som mulig. Den har et velprøvd epileringssystem som fjerner hår fra roten og gjør huden glatt i ukevis. Fordi håret som vokser ut igjen er tynt og mykt, blir det ingen stubber.

## Viktig

- Av hygieniske årsaker bør ikke flere personer bruke samme apparat.
- Apparatet er utstyrt med et spesialledningssett med et integrert lavspenningsadapter for sikkerhetens skyld. Du må aldri bytte ut eller foreta endringer på ledningen. Gjør du det, risikerer du å få elektrisk støt. For elektriske spesifikasjoner, vennligst se på spesialledningen. Spesialledningen tilpasser seg automatisk til enhver vekselspenning hvor enn du er i verden.
-  Dette apparatet kan brukes i badekar og i dusjen, men da kun ledningsfritt av sikkerhetsmessige årsaker.

- Barn fra og med 8 år og personer med reduserte fysiske, sensoriske eller mentale evner, eller manglende erfaring eller kunnskap, kan bruke apparatet hvis de er under tilsyn og får hjelp av noen som tar ansvar for deres sikkerhet og som er klar over farene ved bruk av apparatet. Barn må ikke leke med apparatet. Barn må ikke rengjøre eller vedlikeholde apparatet uten tilsyn av en voksen.
- Når apparatet er slått på, må du sørge for at det ikke kommer i kontakt med hodehåret, øyenvipene, bånd eller lignende. Dette er for å unngå personskader og for å hindre blokkering av eller skade på apparatet.
- Epileringshodet må aldri brukes uten topp.

## Generell informasjon om epilering

Alle hårfjerningsmetoder som fjerner hårene fra røttene kan føre til hår som vokser innover og irritasjoner (f. eks. kløe, ubehag eller rødflammet hud), avhengig av hud- og hårtypen. Dette er en normal reaksjon som raskt vil avta, men kan forsterkes de første gangene hårene fjernes fra røttene eller om du har ømtålig hud.

Viser huden din fremdeles irritasjon etter 36 timer, anbefaler vi at du oppsøker lege. Hudreaksjoner og følelsen av ubehag vil

generelt avta betraktelig etter gjentatte gangers anvendelse av Silk-épil.

Generelt vil følelsen av smerte og hudirritasjoner avta betraktelig etter gjentatte gangers bruk av Silk-épil.

I noen tilfeller kan en betennelsesreaksjon i huden oppstå ved at bakterier kommer inn i huden (f. eks. når apparatet føres over huden). Grundig rengjøring av epilatorhodet før hvert bruk minsker risikoen for infeksjoner.

Hvis du er i tvil om du kan bruke apparatet, vennligst ta kontakt med lege. I følgende tilfeller bør dette apparatet kun benyttes etter konsultasjon med lege:

- eksem, sår, betente hudreaksjoner som follikulitt (betente hårsækker) og åreknuter
- rundt føflekker
- redusert hudimmunitet, f.eks. diabetes, ved graviditet, Raynaud's sykdom, blødersykdom, soppinfeksjon eller nedsatt immunitet

### Nyttige tips

Hvis du aldri har brukt en epilator før, eller hvis du bare har epilert i kortere tid, kan det ta en liten stund før huden venner seg til epileringen. Ubehaget du kan kjenne i begynnelsen vil minske markant ved gjentatt bruk, etter hvert som huden tilpasser seg epileringprosessen.

Epilering er lettere og mer komfortabelt når hårene har en optimal lengde på 2–5 mm (0,08–0,2 in.) Om hårene er lengre, anbefaler vi at de på forhånd kuttes til denne lengde. Ved første gangs epilering anbefaler vi å epilere om kvelden, slik at eventuell rødflammethet kan forsvinne i løpet av natten. Etter epilering anbefaler vi å bruke en fuktighetskrem som beroliger huden.

Det kan skje at fine hårstrå som vokser ut igjen ikke klarer å komme gjennom til hudoverflaten. For å eliminere risikoen for hår

som vokser innover, anbefaler vi regelmessig bruk av en masseringssvamp (f.eks. etter en dusj) eller en hamptvott. Ved forsiktig skrubbing, fjernes det øverste hudlaget og fine hår kan komme gjennom til hudens overflate.

## Beskrivelse

- 1a Høyfrekvent massasjesystem
- 1b EfficiencyPro-tilbehøret
- 2 Epileringshode
- 3 «smartlight»
- 4 Bryter med låseknapper (4a)
- 5a Ladelys
- 5b Lys for lavt ladenivå
- 6 Utløserknapp
- 7 Spesialledning
- 8 Tilbehør til sensitiv epilering (ikke med alle modeller)

## Opplading

- Lad apparatet før bruk. For best ytelse anbefaler vi at du bruker et fullt oppladet apparat. Koble apparatet til et strømuttak ved hjelp av spesialledningen. La det være avslått. Ladetiden er ca. 1 time.
- Det grønne ladelyset (5a) blinker for å vise at epilatoren lades. Når batteriet er helt oppladet, lyser ladelampen konstant. Når apparatet er helt oppladet, kan det brukes uten ledning.
- Når den røde lampen (5b) for lavt batterinivå blinker, kobler du apparatet til et strømuttak ved hjelp av spesialledningen for opplading.
- Når apparatet er fullt ladet, har det opptil 40 minutters ledningsfri brukstid.
- Med våtbruk kan driftstiden være kortere. Vi anbefaler at du lader opp apparatet etter hver gang du bruker det.
- Det beste temperaturområdet for lading, bruk og lagring av apparatet er mellom

15 °C og 35 °C. Dersom temperaturen er langt over eller under dette området, kan ladetiden bli lengre og den ledningsfrie bruken kan bli redusert.

## Forberedelse til ...

### ... tørr bruk

Huden må være tørr og fri for fett og hudkrem.

### ... våt bruk

Apparatet kan brukes på våt hud, også under rennende vann. Pass på at huden er ordentlig våt, slik at apparatet har optimale glideforhold.

Rengjør apparatet under rennende vann etter hver våtbruk.

- Kontroller at epilingshodet (2) er rent før bruk.
- Kontroller at epilingshodet (2) er utstyrt med en topp.
- For å skifte topp klemmer du på rillene på siden og trekker toppen av.
- Du skifter hode ved å trykke på utløserknappen (6).

## Slik epileringer du

Epilingshodet (2) er basert på den nye Close-Grip-teknologien som er ekstra effektiv, spesielt med korte hår: De 40 pinsettene holder hele tiden nær kontakt med huden og fjerner til og med millimeterkorte hår. Fordi det er bevegelig tilpasser det seg perfekt etter kroppens konturer og er dermed maksimalt effektivt.

Det høyfrekvente massasjesystemet (1a) beroliger huden effektivt og sikrer en ytterst skånsom epilering.

EfficiencyPro-tilbehøret (1b) for rask epilering sikrer maksimal hudkontakt og plasserer alltid pinsettene i best mulig posisjon.

## 1 Slå på apparatet

- Trykk på en av låseknappene og vri bryteren med klokken til ønsket hastighet:
  - «I» = ekstra skånsom
  - «II» = ekstra effektiv
- «smartlight» tennes øyeblikkelig og lyser så lenge apparatet er slått på. Det gir nesten dagslysforhold og viser selv de fineste hårstrå. Dermed får du bedre kontroll, og epileringen blir mer effektiv.

## 2 Slik beveger du apparatet

- Strekk alltid ut huden ved epilering.
- Sørg alltid for at epilingsområdet mellom massasjerullene er i kontakt med huden.
- De bevegelige toppene tilpasser seg automatisk hudens konturer.
- Før apparatet sakte, uten trykk, mot hårvekstretningen og i bryterens retning. Fordi hår kan gro i forskjellige retninger, vil det også hjelpe å føre apparatet i forskjellige retninger for å oppnå et optimalt resultat. Den pulserende bevegelsen til massasjerullene stimulerer og beroliger huden slik at epileringen blir mer skånsom.
- Hvis du er vant til følelsen av epilering og foretrekker å fjerne håret raskere, setter du på effektivitetstoppen (1b) i stedet for massasjesystemet (1a).

## 3 Epilering av leggene

Epilering av leggene nedefra og oppover. Når du epileringer bak kneet, skal beinet holdes strakt.

## 4 Epilering under armene og langs bikinilinen

Underarmstilbehøret (8) er utviklet spesielt til dette bruk og plasseres på epilingshodet (2).

Vær oppmerksom på at dette er spesielt følsomme områder, særlig i begynnelsen. Vi anbefaler derfor at du velger hastighet «I» de første gangene du epilierer. Følelsen av smerte vil avta etter gjentatte gangers bruk. Det blir mer behagelig hvis du sørger for at hårene ikke er lengre enn 2–5 mm. Rengjør området grundig før epilering for å fjerne eventuelle rester av for eksempel deodorant. Ved epilering under armene holdes armen opp slik at huden er stram, og apparatet føres i forskjellige retninger. Huden er mer følsom like etter epilering. Unngå å bruke irriterende stoffer som for eksempel deodorant med alkohol.

### Overopphetingsvern

Som en ekstra sikkerhet mot overoppheting kan det forekomme at den røde lampen for lavt batterinivå lyser (5b) konstant i 8 sekunder og at apparatet deretter slår seg automatisk av. Hvis det skulle skje, vrir du bryteren til «0» og lar apparatet avkjøle seg.

### 5 Rengjøring av epileringshodet

Ta ut kontakten etter bruk. Regelmessig rengjøring sikrer bedre resultat.

#### a Børsterengjøring:

Ta av toppen og børst den.

Rengjør pinsettene grundig fra baksiden av epileringshodet med børsten dyppet i alkohol. Samtidig vrir du pinsettemenet manuelt. Denne rengjøringsmetoden sikrer en god, hygienisk behandling av epileringshodet.

#### b Rengjøring under rennende vann:

Rengjør apparatet under rennende vann etter hver våtbruk.

Ta av toppen. Hold apparatet under varmt rennende vann. Trykk inn utløserknappen (6) for å ta av epileringshodet.

Rist både epileringshodet og selve apparatet grundig, slik at alt vann drypper ut.

La begge delene tørke. Sørg for at de er helt tørre før du setter dem sammen igjen.

Elektriske spesifikasjoner er angitt på spesialledningssettet. Spesialledningssettet tilpasser seg automatisk alle spenningssystemer.

### Miljøhensyn

Dette produktet inneholder oppladbare batterier. Av miljømessige hensyn må ikke dette produktet kastets i husholdningsavfallet ved endt levetid. Returner produktet til en forhandler, et Braun Service-senter eller via en lokal miljøstasjon.



Med forbehold om endringer

### Garanti

Vi gir 2 års garanti på produktet gjeldende fra kjøpsdato.

I garantitiden vil vi gratis rette eventuelle fabrikkasjons- eller materialfeil, enten ved reparasjon eller om vi finner det hensiktsmessig å bytte hele produktet.

Denne garanti er gyldig i alle land der Braun eller Brauns distributør selger produktet.

Denne garanti dekker ikke: skader på grunn av feil bruk, normal slitasje eller skader som har ubetydelig effekt på produktets verdi og virkemåte. Garantien bortfaller dersom reparasjoner utføres av ikke autorisert person eller hvis andre enn originale Braun reservedeler benyttes.

For service i garantitiden skal hele produktet leveres eller sendes sammen med kopi av kjøpskvittering til nærmeste autoriserte Braun Serviceverksted: [www.service.braun.com](http://www.service.braun.com).

Ring 22 63 00 93 for å bli henvist til nærmeste autoriserte Braun Serviceverksted. NB

For varer kjøpt i Norge har kunden garanti i henhold til NEL's Leveringsbetingelser.

# Svenska

Våra produkter är framtagna för att uppfylla högsta krav när det gäller kvalitet, funktion och design. Vi hoppas att du verkligen kommer att trivas med din nya Silk-épil 7.

Med följande text vill vi göra dig bekant med denna produkt och ge några goda råd om epilering. Läs noga igenom hela bruksanvisningen innan du använder produkten.

Braun Silk-épil 7 har designats för att göra borttagningen av oönskad hårväxt så effektiv, skonsam och enkel som möjligt. Dess beprövade epileringssystem tar bort hårstråna vid roten och huden håller sig len i flera veckor. När hårstråna växer ut igen är de fina och mjuka, och du slipper stubb i fortsättningen.

## Viktigt!

- Av hygieniska skäl bör du inte dela apparaten med andra.
- Den här apparaten har en inbyggd, säker elförsörjning med extra låg spänning. Du ska därför inte byta ut eller ändra någon del av den. Du riskerar då att utsättas för en elektrisk stöt. För elektriska specifikationer, se texten på specialsladden. Specialsladden anpassar sig automatiskt till växelström över hela världen.
-  Den här apparaten är lämplig för användning i samband med bad eller dusch. Av säkerhetsskäl kan den då endast användas utan sladd.

- Barn från 8 år och personer med nedsatt fysisk, sensorisk eller mental förmåga eller bristande erfarenhet eller kunskap kan använda denna produkt under övervakning av en person som är ansvarig för deras säkerhet samt efter att ha fått instruktioner om hur produkten kan användas på ett säkert sätt så att de är införstådda med riskerna. Barn får inte leka med produkten. Barn får inte utföra rengöring eller användarunderhåll av produkten om de inte är äldre än 8 år och övervakas av vuxen.
- När apparaten är påslagen får den aldrig komma i kontakt med håret på huvudet, ögonfransar, tygband eller liknande, för att undvika skaderisker och förhindra blockering eller skada på apparaten.
- Använd inte epileringshuvudet utan epileringstillbehör.

### Generell information om epilering

Alla hårborttagningsmetoder där hårstrån tas bort med rötterna kan leda till inåtväxande hårstrån och irritation (såsom klåda, obehag och rodnader) beroende på hudens och hårets egenskaper. Detta är dock en normal reaktion som går över snabbt. Reaktionen kan vara mer påtaglig de första gångerna eller om huden är extra känslig.

Om din hud efter 36 timmar fortfarande är irriterad, rekommenderar vi att du kontaktar läkare. I allmänhet tenderar hudreaktionerna och smärtförmågan att minska avsevärt efter upprepad användning med Silk-épil.

Vissa irritationer som orsakas av hårborttagning kan leda till inflammation om bakterier tränger in i huden (t.ex. när hårborttagaren förs över huden). Genom att noggrant rengöra epileringshuvudet före varje användning minimeras risken för inflammationer.

Om du är tveksam när det gäller att använda denna produkt ber vi dig rådfråga en läkare. I följande fall skall produkten inte användas förrän du har konsulterat en läkare:

- eksem, sår, hudinflammation, t.ex. hårsäcksinflammation och åderbräck,
- runt födelsemärken,
- nedsatt hudförsvår, t.ex. diabetes, graviditet, Raynauds sjukdom, blodarsjuka eller nedsatt immunförsvår.

### En del nyttiga tips

Om du aldrig tidigare eller om det var länge sedan ni epilade er kan det ta en liten stund för huden att vänja sig. Obehaget kommer snabbt att avta med upprepad behandling då antalet hårstrån som avlägnas minskar och huden vänjer sig.

Epilering är behagligast och enklast när håret har en längd av 2–5 mm (0,08–0,2 in.). Om håret är längre rekommenderar vi att först klippa ner håret till denna längd.

I början rekommenderar vi att du epilera på kvällen så att eventuell rodnad kan försvinna under natten. Efter epilering rekommenderar vi att någon fuktcreme appliceras för att huden skall kunna «vila».

Det kan inträffa att tunna hårstrån som växer tillbaka inte förmår tränga igenom huden. För att förhindra risken för inåtväxande

hårstrån, rekommenderar vi regelbunden användning av torrborste (t.ex. efter att ha duschat) eller exfolierande krämer. Genom att mjukt borsta utsatta delar avlägsnas det yttersta hudlagret så att hårstrån kan ta sig igenom huden.

## Beskrivning

- 1a Högfrekvent massagesystem
- 1b EfficiencyPro-toppen
- 2 Epileringshuvud
- 3 «smartlight»
- 4 Reglage med låsfunktion (4a)
- 5a Laddningslampan
- 5b Indikator för låg batterispänning
- 6 Frisläppningsknapp
- 7 Specialsladd
- 8 Epileringstillbehör för känsliga områden (inte med alla modeller)

## Laddning

- Ladda apparaten innan du använder den. För att den ska fungera så bra som möjligt rekommenderar vi att du alltid använder en helt fulladdad apparat. Anslut apparaten till ett vägguttag med hjälp av specialsladden med motorn avstängd. Uppladdningen tar ca 1 timme.
- Den gröna laddningslampan (5a) blinkar för att visa att apparaten laddas. När batteriet är fulladdat lyser laddningslampan med ett fast sken. När apparaten är fulladdad ska den användas utan sladd.
- När den röda laddningslampan (5b) blinkar, kan apparaten anslutas till eluttaget med specialsladden som ställs på uppladdning.
- Ett fulladdat batteri ger upp till 40 minuters sladdlös användning.
- Våtanvändning kan reducera drifttiden. Vi rekommenderar att du laddar apparaten efter varje användning.
- Det bästa temperaturområdet för att ladda, använda och förvara apparaten är mellan

15 °C och 35 °C. Om temperaturen är långt från det här temperaturområdet, kan laddningstiden bli längre då den sladdlösa drifttiden kan minska.

## Förbered dig för ...

### ... torr användning

Huden måste vara helt torr och fri från fett eller krämer.

### ... våt användning

Apparaten kan användas på våt hud, även under rinnande vatten. Se till att huden är verkligt återfuktad så att apparaten glider så bra som möjligt.

Rengör apparaten under rinnande vatten efter varje våtanvändning.

- Kontrollera alltid att epileringshuvudet (2) är rent innan du använder det.
- Kontrollera alltid att epileringshuvudet (2) är utrustat med ett epileringstillbehör (1).
- För att byta epileringstillbehör, tryck på markeringen på sidan och dra av tillbehöret.
- Tryck ned frisläppningsknappen (6) för att byta epileringshuvud.

## Att epilera

Epileringshuvudet (2) har den nya Close-Grip-teknologin för att garantera extra effektivitet, särskilt med korta hårstrån: De 40 pincetterna har alltid en nära kontakt med huden för att avlägsna även hårstrån som är korta som sandkorn. Tack vare den svängbara funktionen anpassar epileringshuvudet sig perfekt till kroppens linjer, för maximal noggrannhet.

Det högfrekventa messagesystemet (1a) lugnar huden effektivt för en ultrasmidig epilering. EfficiencyPro-toppen (1b) för snabb epilering ger maximal hudkontakt, vilket placerar pincetterna i optimal position vid alla tillfällen.

## 1 Starta

- Tryck på en av låsnycklarna och vrid brytaren medsols för att välja hastighet: «I» = extra skonsam  
«II» = extra effektiv
- «smartlight» tänds omedelbart och lyser sedan så länge apparaten är igång. Den producerar näst intill naturligt dagsljus vilket hjälper dig att se även de finaste hårstråna och ger dig bättre kontroll över behandlingen samt överlägsna resultat.

## 2 Använd apparaten

- Håll alltid huden sträckt vid epilering.
- Se till att epileringområdet mellan massagerullarna alltid är i kontakt med huden.
- Det svängbara huvudet anpassar sig automatiskt till hudens konturer.
- För apparaten utan att trycka i en långsam, kontinuerlig rörelse mot hårens växtriktning och i samma riktning som reglaget. Det kan ge ett bättre resultat att föra apparaten i olika riktningar eftersom håren kan växa åt olika håll. Epileringen blir mer skonsam tack vare massagerullarnas pulserande rörelser som stimulerar och lugnar huden.
- Om du är van vid epilering och vill avlägsna hår snabbare kan du byta ut messagesystemet (1a) mot Efficiency-tillbehöret (1b).

## 3 Epilering av ben

Epilera benen nedifrån och upp. Håll benet sträckt när du epilerar knävecket.

## 4 Epilering under armarna och längs bikinilinen

För den här specifika användningen har underarmstoppen (8) utvecklats som ett tillbehör för att användas på epileringshuvudet (2).

Notera att dessa områden är särskilt känsliga för smärta, framför allt i början. Därför rekommenderar vi att du väljer hastighetsinställning «1» för den första epileringen. Smärtupplevelsen minskar vid upprepad användning. Epilera när håret är 2-5 mm långt så blir upplevelsen skonsammare. Rengör området noggrant innan epilering för att avlägsna rester av t.ex. deodorant. När du epilera under armen ska du hålla armen sträckt uppåt och föra apparaten i olika riktningar. Huden kan vara extra känslig direkt efter behandlingen så vi rekommenderar att man undviker användning av produkter som innehåller alkohol.

## Överhettningsskydd

Som en säkerhetsfunktion för att undvika att apparaten överhettas, vilket inte är troligt, kan den röda laddningslampan lysa i 8 sekunder och sedan stängs apparaten av automatiskt. Sätt i så fall brytaren på «0» och låt apparaten svalna.

## 5 Rengöring av epileringshuvudet

Efter användning ska du dra ur produktens elkontakt. Regelbunden rengöring ger bättre resultat.

### a Rengöring med borste:

Avlägsna epileringstillbehöret och borsta ur den.

Doppa borsten i alkohol och rengör pincetterna noggrant bakifrån. Snurra samtidigt manuellt på pincetterna. På detta sätt bibehåller du epileringshuvudet hygieniskt.

### b Rengöring under rinnande vatten:

Rengör apparaten under rinnande vatten efter varje våtanvändning.

Ta bort skyddskåpan. Rengör apparaten under rinnande varmt vatten. Tryck sedan på frisläppningsknappen (6) för att avlägsna epileringshuvudet (2).

Skaka båda delarna ordentligt så att allt vatten kan rinna ut. Låt torra torka. Se till att båda delarna är helt torra innan du sätter ihop apparaten igen.

För elektriska specifikationer, se texten på specialsladden. Specialsladden anpassas automatiskt till växelström över hela världen.

## Skydda miljön

Denna produkt innehåller laddningsbara batterier. Av miljöhänsyn ska produkten inte slängas tillsammans med det vanliga hushållsavfallet när den är uttjänt. Kassera den på ett Braun servicecenter eller en lämplig återvinningsstation i din kommun.



Denna information kan ändras utan föregående meddelande.

## Garanti

Vi garanterar denna produkt för två år från och med inköpsdatum. Under garantitiden kommer vi utan kostnad, att avhjälpa alla brister i apparaten som är hänförliga till fel i material eller utförande, genom att antingen reparera eller byta ut hela apparaten efter eget gottfinnande. Denna garanti gäller i alla länder där denna apparat levereras av Braun eller deras auktoriserade återförsäljare. Garantin gäller ej: skada på grund av felaktig användning eller normalt slitage, liksom brister som har en försumbar inverkan på apparatens värde eller funktion. Garantin upphör att gälla om reparationer utförs av icke behörig person eller om Brauns originaldelar inte används. För att erhålla service under garantitiden skall den kompletta apparaten lämnas in tillsammans med inköpskvittot, till ett auktoriserat Braun verkstad: [www.service.braun.com](http://www.service.braun.com). Ring 020-21 33 21 för information om närmaste Braun verkstad.



# Suomi

Tuotteemme on suunniteltu täyttämään korkeimmat laatu-, toimivuus- ja muotoiluvaatimukset. Toivomme, että olet tyytyväinen Braun Silk-épil 7 laitteeseen.

Tutustuaksesi lähemmin tähän laitteeseen lue nämä käyttöohjeet ennen käyttöönottoa.

Braun Silk-épil 7 on suunniteltu tekemään ei-toivottujen ihokarvojen poistamisesta mahdollisimman tehokasta, hellävaraista ja helppoa. Sen epilointitoiminto poistaa ihokarvat ja tekee ihostasi pehmeän usean viikon ajaksi. Uudelleen kasvavat ihokarvat ovat ohuita ja pehmeitä, joten sänkeä ei ehdi muodostua.

## Tärkeää

- Ala anna hygieniasyiden vuoksi muiden käyttää laitetta.
- Laitteen verkkojohto on varustettu matalajännitesovittimella. Ala vaihda sen osia tai tee siihen muutoksia. Muutoin on olemassa sähköiskun vaara.
-  Laite soveltuu käytettäväksi kylvyssä tai suihkussa. Turvallisuussyistä sitä voidaan käyttää vain ilman verkkojohtoa.
- Yi 8-vuotiaat lapset sekä henkilöt, joiden fyysinen, sensorinen tai henkinen toimintakyky on rajoittunut tai joilla ei ole tarvittavaa kokemusta tai tietoa laitteen käytöstä, voivat käyttää laitetta, jos heitä valvotaan ja ohjeistetaan laitteen turvallisen käytön osalta

ja he ymmärtävät käyttöön liittyvät vaaratekijät. Lasten ei saa antaa leikkiä laitteella. Lasten ei saa antaa puhdistaa tai hoitaa laitetta ilman valvontaa.

- Kun laitteeseen on kytketty virta, se ei saa olla kosketuksissa hius-ten, silmäripsien, hiusnauhojen jne. kanssa loukkaantumisen sekä laitteen tukkeutumisen ja vaurioitumisen ehkäisemiseksi.
- Älä koskaan käytä epilointipäätä (2) ilman karkikappaletta.

## Yleistä tietoa säärakarvojen poistosta

Kaikista ihokarvanpoistomenetelmistä, joissa ihokarvat poistetaan, saattaa olla seurauksena sisäänpäin kasvavia karvoja ja ihon ärtymistä riippuen ihosi ja ihokarvojesi kunnosta (esim. kutinaa, epämukavuutta tai punotusta iholla). Tämä on luonnollinen reaktio ja se häviää nopeasti. Poistaessasi ihokarvoja ensimmäisiä kertoja, tai jos sinulla on herkkä iho, reaktio voi olla voimakkaampi.

Jos ihosi on 36 tunnin jälkeen edelleen ärtynyt, suosittelimme, että keskustelet asiasta lääkärisi kanssa. Yleensä ihon ärsytys ja kivun tunne vähenevät huomattavasti muutaman käyttökerran jälkeen.

Jos iholle on päässyt bakteereita, iho voi joissakin tapauksissa tulehtua (esim. kun laitetta liu'utetaan iholla). Ajopään perusteellinen puhdistus ennen jokaista käyttökertaa minimoi tulehdusvaaran.

Keskustele lääkärisi kanssa, jos epäilet laitteen sopivuutta sinulle. Seuraavissa tapauksissa on syytä keskustella lääkärin kanssa ennen laitteen käyttöönottoa:

- Jos sinulla on rohtunut, haavainen tai tulehtunut iho, esim. juuritupen tulehdus (märkiviä rakkuloita) tai jos sinulla on suonikohjuja.
- Jos sinulla on luomia tai syntymämerkkejä.
- Jos ihon immunitaatti on alentunut, esim. diabetes mellitus, raskaus, raynardin tauti.
- Jos sinulla on verenvuototauti, candida-infektio tai immuunikato.

### Hyödyllisiä vinkkejä

Epilointi on helpompaa ja paljon miellyttävämpää, kun ihokarvat ovat optimaalisen pituisia (2–5 mm). Jos ihokarvat ovat pidempiä, suosittelemme leikkaamaan ne optimaaliseen pituuteen.

Ensimmäisillä kerroilla kannattaa epiloida illalla, jotta mahdollinen ihon punoitus ehtisi laskeutua yön aikana. Ihon rauhoittamiseksi suosittelemme käyttämään kosteusvoidetta epiloinnin jälkeen.

Uudelleen kasvavat ihokarvat saattavat olla niin hentoja, että niiden on vaikea tunkeutua ihon pinnan läpi. Jotta välttyisit sisäänpäin kasvaneilta ihokarvoilta, on hyvä kuoria ihoa säännöllisesti kuorintakintaalla (esim. suihkun jälkeen) tai kuorintavoiteella. Hellä hankaaminen poistaa ihon pintakerroksen ja helpottaa ihokarvojen työntymistä ihon pinnan läpi.

### Laitteen osat

- 1a Suuritaajuuksinen hierontaosa
- 1b EfficiencyPro-ajopää
- 2 Epilointipää
- 3 «smartlight»
- 4 Virtakytkin ja lukitusnäppäimet (4a)
- 5a Latauksen merkkivalo
- 5b Latauksen tyhjenemisen merkkivalo
- 6 Vapautuspainike
- 7 Verkkojohto
- 8 Kainaloiden ajopää (ei sisälly kaikkiin malleihin)

### Lataaminen

- Lataa laite ennen käyttöä. Laitteen parhaan suorituskyvyn takaamiseksi suosittelemme, että käytät laitetta aina täydellä akulla. Kytke sammutettu laite verkkojohdolla pistorasiaan. Latausaika on noin yksi tunti.
- Latauksen vihreän merkkivalon (5a) vilkkuminen osoittaa, että laite latautuu. Kun akku on täysi, latauksen merkkivalo palaa yhtäjaksoisesti. Kun laite on täysin latautunut, käytä sitä ilman verkkojohtoa.
- Kun latauksen alhaisesta tasosta ilmoittava punainen merkkivalo (5b) syttyy, kytke laite verkkovirtaan akun uudelleenlataamiseksi.
- Laitteen käyttöaika täydellä latauksella on jopa 40 minuuttia.
- Märkäajo voi vähentää laitteen käyttöaikaa. Suosittelemme, että lataat laitteen jokaisen käyttökerran jälkeen.
- Paras lämpötila laitteen lataamiseen, käyttöön ja säilytykseen on 15–35 °C. Jos ympäristön lämpötila on paljon kyseisen vaihteluvälin ulkopuolella, latausaika voi olla pidempi ja akun käyttöaika lyhyempi.

### Valmistautuminen ...

#### ... kuiva-ajoon

Ihon tulee olla kuiva, eikä siinä saa olla rasvaa tai voiteita.

#### ... märkäajoon

Laitetta voidaan käyttää märälle iholle jopa juoksevan veden alla. Kastele iho hyvin, niin laite liukuu parhaalla mahdollisella tavalla. Puhdista laite juoksevan veden alla jokaisen märkäajon jälkeen.

- Varmista aina ennen käyttöä, että epilointipää on puhdas.
- Varmista aina, että epilointipäässä (2) on mukana kärkikappale.
- Vaihda kärkikappale painamalla sen sivulla olevia uria ja vetämällä ulos.

- Vaihda ajopää painamalla vapautuspainiketta (6).

## Epilointi

Epilointipään (2) uusi Close-Grip Technology varmistaa varsinkin lyhyiden ihokarvojen erityisen tehokkaan poiston: 40 pinsettii on aina läheisessä kosketuksessa ihoon ja poistaa jopa hiekanjyvän pituiset ihokarvat. Kääntyvä ajopää mukautuu ihanteellisesti vartalon muotoihin ja takaa perusteellisen tarkkuuden.

Suuritaajuuksinen hierontaosa (1a) pehmentää ihoa tehokkaasti tehden epilaatiosta erityisen hellävaraista.

EfficiencyPro-ajopää (1b) nopeaan epilointiin varmistaa maksimaalisen ihokontaktin ja asettaa pinsetit aina optimaaliseen asentoon.

### 1 Käynnistys

- Valitse nopeusasetus painamalla yhtä lukitusnäppäintä ja kääntämällä virtakytkintä myötöpäivään:  
«I» = erityisen hellävarainen  
«II» = erityisen tehokas
- «smartlight» syttyy välittömästi ja palaa niin kauan kuin laite on käynnissä. Se tuottaa päivänvalko muistuttavan valon, jolloin ohuimmatkin ihokarvat näkyvät ja epilointi on tehokkaampaa.

### 2 Laitteen ohjaaminen

- Venytä ihoa aina epiloinnin aikana.
- Varmista aina, että hierontatelojen välinen epilointialue koskettaa ihoasi.
- Kääntyvät kärkikappaleet myötäilevät ihoa automaattisesti.
- Ohjaa laitetta painamatta ja hitaalla, jatkuvalla liikkeellä ihokarvojen kasvusuuntaa vastaan, virtakytkimen suuntaan.

Koska ihokarvat voivat kasvaa eri suuntiin, voit myös ohjata laitetta eri suuntiin ihanteellisen lopputuloksen saavuttamiseksi. Hierovien telojen sykkivä liike virkistää ja rentouttaa ihoa, jolloin epilointi on hellävaraisempaa.

- Jos olet tottunut epilointiin ja haluat nopeamman tavan ihokarvojen poistoon, liitä Efficiency-ajopää (1b) hierontaosan (1a) tilalle.

### 3 Säärien epilointi

Epiloi sääret säären alaosasta ylöspäin. Kun epiloit polven takaa, ojenna jalka suoraksi.

### 4 Kainaloiden ja bikinialueen epilointi

Tätä erityistarkoitusta varten on kehitetty kainaloiden ajopää (8). Se on lisäosa, jonka voi asettaa epilointipäähän (2). Huomioi, että varsinkin alussa nämä alueet ovat erityisen kipuherkkiä. Sen vuoksi ensimmäisiin epilointikertoihin suositellaan nopeusasetusta «I». Toistuvassa käytössä kivun tunne vähenee. Lisämukavuutta saat, kun ihokarvat ovat 2–5 mm pituisia. Puhdista epiloitava alue perusteellisesti jämmistä (kuten deodorantista) ennen epilointia. Pidä kainaloita epiloidessasi käsivartta kohotettuna, jolloin iho venyy, ja vie laitetta eri suuntiin. Koska iho voi olla herkempi heti epiloinnin jälkeen, vältä käyttämästä ihoa ärsyttäviä aineita, kuten alkoholia sisältäviä deodorantteja.

### Ylikuumentemissuoja

Jos laite jostain syystä ylikuumentee, latauksen punainen merkkivalo (5b) voi palaa yhtäjaksoisesti kahdeksan sekuntia, jonka jälkeen laite kytkeytyy automaattisesti pois päältä. Tämä on turvatoimenpide. Tässä tapauksessa käännä kytkin takaisin asentoon «0» ja anna laitteen jäähtyä.

## 5 Epilointipään puhdistus

Irrota laitteen pistoke pistorasiasta jokaisen käyttökerran jälkeen. Säännöllinen puhdistaminen varmistaa laitteen paremman suorituskyvyn.

### a Puhdistaminen harjalla:

Irrota kärkikappale ja harjaa se. Puhdista epilaattorin takaosan pinsetit perusteellisesti alkoholiin kostutetulla harjalla. Käännä samalla pinsettiosaa manuaalisesti. Tämä puhdistusmenetelmä varmistaa epilointipään hygieenisyyden.

### b Puhdistaminen juoksevan veden alla:

Puhdista laite juoksevan veden alla jokaisen märkäajon jälkeen. Irrota kärkikappale. Pidä laitetta kuumassa juoksevassa vedessä. Irrota sen jälkeen epilointipää painamalla vapautuspainiketta (6). Ravista sekä epilointipäätä että laitetta perusteellisesti, jotta jäljellä oleva vesi valuu pois. Jätä molemmat osat kuivumaan. Varmista ennen uudelleen liittämistä, että ne ovat täysin kuivia.

Katso sähkömääräyksiä koskevat tiedot matalajännitesovittimesta. Verkkojohto soveltuu automaattisesti kaikkeen vaihtovirtaan maailmanlaajuisesti.

## Ympäristöseikkoihin liittyviä tietoja

Tässä laitteessa on ladattavat akut. Ympäristönsuojelullisista syistä tuotetta ei saa hävittää kotitalousjätteen mukana käyttöiän päättyessä. Hävitä tuote viemällä se Braun-huoltoliikkeeseen tai asianmukaiseen keräyspisteeseen.



## Takuu

Tälle tuotteelle myönnämme 2 vuoden takuun ostopäivästä lukien Suomessa voimassa olevien alan takuehtojen TE90 mukaan. Takuuajana korvataan veloituksetta kaikki viat, jotka aiheutuvat materiaali- tai valmistusvirheestä. Korvaus tapahtuu harkintamme mukaan korjaamalla, vaihtamalla viallinen osa tai vaihtamalla koko laite uuteen. Takuu on voimassa kaikkialla maailmassa sillä edellytyksellä, että laitetta myydään ko. maassa Braunin tai virallisen maahantuojan toimesta.

Takuun piiriin eivät kuulu seuraavat viat: viat, jotka johtuvat virheellisestä käytöstä, normaalista kulumisesta tai viat, jolla on vähäinen merkitys laitteen arvoon tai toimintaan. Takuun voimassaolo lakkaa, jos laitetta korjataan muualla kuin valtuutetussa Braun-huoltoliikkeessä tai jos laitteessa käytetään muita kuin alkuperäisiä varaosia.

Yksilöity ostokuitti riittää takuun voimassaolon osoittamiseksi: [www.service.braun.com](http://www.service.braun.com). Lisätietoa takuuseen liittyvistä asioista saa asiakaspalvelukeskuksestamme numerosta 020-377 877.

Tiedot voivat muuttua ilman ennakoilmoitusta.

## Ελληνικά

Τα προϊόντα μας διακρίνονται για την υψηλή ποιότητα κατασκευής τους, την λειτουργικότητά τους και τον σχεδιασμό τους. Ελπίζουμε ότι θα ικανοποιηθείτε απόλυτα από την χρήση της συσκευής Braun Silk-épil 7.

Παρακαλούμε διαβάστε προσεκτικά τις οδηγίες χρήσης, προτού χρησιμοποιήσετε την συσκευή και φυλάξτε τις για μελλοντική αναφορά.

Η αποτριχωτική μηχανή Braun Silk-épil 7 έχει σχεδιαστεί έτσι ώστε η αφαίρεση της ανεπιθύμητης τριχοφυΐας να είναι όσο το δυνατόν πιο αποτελεσματική, απαλή και εύκολη. Το δοκιμασμένο σύστημα αποτρίχωσης, αφαιρεί τις τρίχες από την ρίζα, αφήνοντας την επιδερμίδα απαλή για βδομάδες. Εφόσον η τρίχα που επανεμφανίζεται είναι πιο λεπτή και μαλακή, δεν θα υπάρχουν πλέον υπολείμματα τριχών.

## Σημαντικό

- Για λόγους υγιεινής, μην μοιράζετε αυτή τη συσκευή με άλλα άτομα.
- Αυτή η συσκευή είναι εξοπλισμένη με ένα ειδικό σετ καλωδίου το οποίο διαθέτει ενσωματωμένο μετασχηματιστή πολύ χαμηλής τάσης για περισσότερη ασφάλεια. Για τον λόγο αυτό δεν πρέπει να αντικαταστήσετε ή τροποποιήσετε οποιοδήποτε μέρος του. Σε αντίθετη περίπτωση υπάρχει κίνδυνος ηλεκτροπληξίας. Για πληροφορίες σχετικά με

τα ηλεκτρικά χαρακτηριστικά, παρακαλούμε ανατρέξτε στην τυπωμένη ετικέτα που βρίσκεται πάνω στο ειδικό σετ καλωδίου. Το ειδικό σετ καλωδίου προσαρμόζεται αυτόματα σε κάθε τάση εναλλασσόμενου ρεύματος AC παγκοσμίως.

-  Αυτή η συσκευή είναι κατάλληλη για χρήση στο μπάνιο ή στο ντους. Για λόγους ασφαλείας μπορεί να χρησιμοποιηθεί μόνο χωρίς το καλώδιο ρεύματος.
- Αυτή η συσκευή μπορεί να χρησιμοποιηθεί από παιδιά ηλικίας 8 ετών και πάνω και από άτομα με μειωμένες φυσικές, αισθητήριες ή διανοητικές ικανότητες ή με έλλειψη εμπειρίας και γνώσεων, με την προϋπόθεση ότι επιτηρούνται ή τους έχουν δοθεί οδηγίες σχετικά με την ασφαλή χρήση της συσκευής και κατανοούν τους ενδεχόμενους κινδύνους. Τα παιδιά δεν πρέπει να παίζουν με τη συσκευή. Ο καθαρισμός και η συντήρηση δεν πρέπει να πραγματοποιούνται από παιδιά εκτός και αν είναι ηλικίας 8 ετών και πάνω και επιτηρούνται.
- Όταν η συσκευή βρίσκεται σε λειτουργία, δεν πρέπει ποτέ να

έρχεται σε επαφή με τα μαλλιά σας, τις βλεφαρίδες, κορδέλες, κλπ. για την αποφυγή τραυματισμού καθώς και για να αποτρέψετε μπλοκάρισμα ή βλάβη στη συσκευή.

- Μην χρησιμοποιείτε ποτέ την κεφαλή αποτρίχωσης (2) χωρίς κάποιο κάλυμμα.

### Γενικές πληροφορίες για την αποτρίχωση

Όλες οι μέθοδοι αποτρίχωσης από την ρίζα μπορεί να προκαλέσουν την ανάπτυξη τριχών κάτω από το δέρμα και ερεθισμό (π.χ. φαγούρα, ενόχληση και κοκκίνισμα του δέρματος) ανάλογα με την κατάσταση του δέρματος και της τρίχας.

Αυτή είναι μια φυσιολογική αντίδραση που εξαφανίζεται γρήγορα, αλλά μπορεί να παρουσιάζεται πιο έντονα όταν αφαιρείτε τρίχες από την ρίζα τις πρώτες φορές της αποτρίχωσης ή εάν έχετε ευαίσθητο δέρμα.

Εάν μετά από 36 ώρες, το δέρμα εξακολουθεί να είναι ερεθισμένο, σας συνιστούμε να επικοινωνήσετε με τον γιατρό σας.

Γενικά, η αντίδραση του δέρματος και το αίσθημα πόνου τείνουν να μειώνονται σημαντικά με την επαναλαμβανόμενη χρήση του Silk-épil.

Σε ορισμένες περιπτώσεις μπορεί να δημιουργηθεί φλεγμονή στο δέρμα εξαιτίας της εισόδου βακτηριδίων μέσα στο δέρμα (π.χ. όταν σύρετε την συσκευή πάνω στο δέρμα). Ο σχολαστικός καθαρισμός της κεφαλής αποτρίχωσης πριν από κάθε χρήση ελαχιστοποιεί τον κίνδυνο μόλυνσης. Εάν έχετε οποιοσδήποτε αμφιβολίες σχετικά με την χρήση αυτής της συσκευής, παρακαλούμε συμβουλευτείτε τον γιατρό

σας. Στις ακόλουθες περιπτώσεις, αυτή η συσκευή θα πρέπει να χρησιμοποιηθεί μόνο αφού έχετε πρώτα συμβουλευτεί έναν γιατρό:

- Έκζεμα, πληγές, φλεγμονές ερεθισμένου δέρματος όπως θυλακίτιδα (πυώδη θυλάκια τριχών) και κίρσοφλεβίτιδα,
- γύρω από κρεατοελιές,
- μειωμένη ανοσία του δέρματος π.χ. σακχαρώδης διαβήτης, κατά τη διάρκεια της εγκυμοσύνης, νόσος Raynaud's, αιμοφιλία, κάντιντα ή ανοσοποιητική ανεπάρκεια.

### Μερικές χρήσιμες συμβουλές

Εάν δεν έχετε ποτέ πριν χρησιμοποιήσει αποτρίχωτική μηχανή, ή εάν δεν έχετε κάνει αποτρίχωση για μεγάλο χρονικό διάστημα, μπορεί να χρειαστεί λίγος χρόνος για να προσαρμοστεί το δέρμα σας στην αποτρίχωση. Η ενόχληση που θα νιώσετε στην αρχή, θα μειωθεί σημαντικά με την επαναλαμβανόμενη χρήση, καθώς το δέρμα προσαρμόζεται στην διαδικασία.

Η αποτρίχωση είναι ευκολότερη και πιο άνετη όταν οι τρίχες έχουν το ιδανικό μήκος των 2-5 χιλ. Εάν οι τρίχες είναι μακρύτερες, συνιστούμε να ξυρίζεστε πρώτα και να αποτρίχωνετε τις πιο κοντές τρίχες που ξαναβγαίνουν μετά από 1 ή 2 εβδομάδες.

Όταν κάνετε αποτρίχωση για πρώτη φορά, συνιστάται να την κάνετε το απόγευμα, έτσι ώστε οποιοδήποτε πιθανό κοκκίνισμα να εξαφανιστεί κατά τη διάρκεια της νύχτας. Για να ανακουφίσετε το δέρμα, συνιστούμε να απλώνετε μια ενυδατική κρέμα μετά την αποτρίχωση.

Οι λεπτές τρίχες που αναπτύσσονται ξανά, μπορεί να μην βγουν έως την επιφάνεια του δέρματος. Η τακτική χρήση των σφουγγαριών μασάζ (π.χ. μετά το ντους)

ή τα πλήνγκ απολέπισης βοηθούν στην αποφυγή της ανάπτυξης των τριχών στο εσωτερικό του δέρματος καθώς το απαλό τρίψιμο απομακρύνει το πάνω στρώμα του δέρματος και οι λεπτές τρίχες μπορούν να βγουν στην επιφάνεια του δέρματος.

## Περιγραφή

- 1a Σύστημα Υψηλής Συχνότητας Μασάζ
- 1b Εξάρτημα EfficiencyPro
- 2 Κεφαλή αποτρίχωσης
- 3 Φωτισμός «smartlight»
- 4 Διακόπτης με πλήκτρα ασφαλείας (4a)
- 5a Ενδεικτική λυχνία φόρτισης
- 5b Ενδεικτική λυχνία χαμηλής φόρτισης
- 6 Πλήκτρο απελευθέρωσης κεφαλής
- 7 Σετ καλωδίου & μετασχηματιστή
- 8 Εξάρτημα για μασχάλες (δεν διατίθεται σε όλα τα μοντέλα)

## Φόρτιση

- Πριν τη χρήση, φορτίστε τη συσκευή. Για καλύτερη απόδοση, συνιστούμε να χρησιμοποιείτε πάντα τη συσκευή πλήρως φορτισμένη. Χρησιμοποιώντας το ειδικό σετ καλωδίου και μετασχηματιστή, συνδέστε τη συσκευή σε μια πρίζα με το μοντέρ κλειστό. Ο χρόνος φόρτισης είναι περίπου 1 ώρα.
- Η πράσινη ενδεικτική λυχνία φόρτισης (5a) αναβοσβήνει για να υποδείξει ότι η αποτρίχωτική μηχανή φορτίζεται. Όταν η μπαταρία φορτιστεί πλήρως, η ενδεικτική λυχνία φόρτισης ανάβει διαρκώς. Μόλις η συσκευή φορτιστεί πλήρως, χρησιμοποιήστε την χωρίς καλώδιο ρεύματος.
- Όταν η κόκκινη ενδεικτική λυχνία χαμηλής φόρτισης (5b) αναβοσβήνει, συνδέστε ξανά τη συσκευή σε μια πρίζα με το ειδικό σετ καλωδίου και μετασχηματιστή για να την επαναφορτίσετε.
- Μια πλήρης φόρτιση παρέχει έως και 40 λεπτά αυτονομία λειτουργίας.

- Η υγρή χρήση μπορεί να μειώσει το χρόνο λειτουργίας. Συνιστούμε να επαναφορτίζετε τη συσκευή μετά από κάθε χρήση.
- Η καλύτερη κλίμακα θερμοκρασίας για φόρτιση, χρήση και αποθήκευση της συσκευής είναι μεταξύ 15 °C και 35 °C. Σε περίπτωση που η θερμοκρασία είναι αρκετά μακριά από αυτήν την κλίμακα, ο χρόνος φόρτισης μπορεί να είναι μεγαλύτερος ενώ ο χρόνος λειτουργίας χωρίς καλώδιο ρεύματος μπορεί να μειωθεί.

## Προετοιμασία για .....

### ... στεγνή χρήση

Το δέρμα σας πρέπει να είναι στεγνό και χωρίς λιπαρότητα ή κρέμα.

### ... υγρή χρήση

Η συσκευή μπορεί να χρησιμοποιηθεί σε βρεγμένο δέρμα, ακόμα και κάτω από τρεχούμενο νερό. Βεβαιωθείτε ότι το δέρμα είναι πραγματικά υγρό ώστε να γλιστράει η συσκευή με τον καλύτερο τρόπο. Μετά από κάθε υγρή χρήση, καθαρίστε τη συσκευή κάτω από τρεχούμενο νερό.

- Πριν την χρήση, να βεβαιώνετε πάντα ότι η κεφαλή αποτρίχωσης είναι καθαρή.
- Να βεβαιώνετε ότι η κεφαλή αποτρίχωσης (2) χρησιμοποιείται πάντα με κάποιο εξάρτημα.
- Για να αλλάξετε εξαρτήματα, πιέστε τις πλαϊνές τους πτυχωσεις και αφαιρέστε τα.
- Για να αλλάξετε κεφαλές, πιέστε το πλήκτρο απελευθέρωσης (6).

## Πώς να κάνετε αποτρίχωση

Η κεφαλή αποτρίχωσης (2) διαθέτει τη νέα Τεχνολογία Close-Grip που εξασφαλίζει εξαιρετική αποτελεσματικότητα ειδικά

με τις κοντές τρίχες: Οι 40 τοιμπίδες διατηρούν πάντα στενή επαφή με το δέρμα αφαιρώντας ακόμα και τις τρίχες που είναι τόσο κοντές όσο ένας κόκκος άμμου. Χάρη στην κινούμενη κεφαλή, προσαρμόζεται απόλυτα στις καμπύλες του σώματος, για τέλεια αποτελέσματα.

Το Σύστημα Υψηλής Συχνότητας Μασάζ (1a) χαλαρώνει το δέρμα σας αποτελεσματικά για μια εξαιρετικά απαλή αποτρίχωση.

Το εξάρτημα EfficiencyPro (1b) για γρήγορη αποτρίχωση εξασφαλίζει μέγιστη επαφή με το δέρμα, τοποθετώντας πάντα τις τοιμπίδες στην βέλτιστη θέση.

## 1 Αναμμα

- Πιέστε ένα από τα πλήκτρα ασφάλισης και περιστρέψτε τον διακόπτη δεξιόστροφα για να επιλέξετε την επιθυμητή ρύθμιση ταχύτητας:  
«I» = εξαιρετικά απαλό  
«II» = εξαιρετικά αποτελεσματικό
- Ο φωτισμός «smartlight» ανάβει αμέσως και παραμένει αναμμένος καθόλη τη διάρκεια που η συσκευή βρίσκεται σε λειτουργία. Αναπαράγει σχεδόν συνθήκες ημέρας, αποκαλύπτοντας έτσι ακόμα και τις πιο λεπτές τρίχες και δίνοντάς σας καλύτερο έλεγχο και αποτελεσματικότητα στην αποτρίχωση.

## 2 Πώς να κατευθύνετε την συσκευή

- Να τεντώνετε πάντα το δέρμα σας όταν κάνετε αποτρίχωση.
- Βεβαιωθείτε ότι η περιοχή αποτρίχωσης ανάμεσα στους κυλίνδρους μασάζ, βρίσκεται πάντα σε επαφή με το δέρμα σας.
- Τα κινούμενα εξαρτήματα προσαρμόζονται αυτόματα στις καμπύλες του δέρματός σας.
- Κατευθύνετε την συσκευή με μια αργή, συνεχόμενη κίνηση χωρίς πίεση,

αντίθετα με τη φορά της τρίχας, με κατεύθυνση προς τον διακόπτη. Καθώς οι τρίχες μπορεί να αναπτύσσονται προς διαφορετικές κατευθύνσεις, μπορείτε επίσης να κατευθύνετε την συσκευή προς διαφορετικές κατευθύνσεις για να επιτύχετε καλύτερα αποτελέσματα. Η παλμική κίνηση των κυλίνδρων μασάζ, διεγείρει και ανακουφίζει το δέρμα για μια απαλότερη αποτρίχωση.

- Εάν έχετε συνηθίσει την αίσθηση αποτρίχωσης και προτιμάτε έναν πιο γρήγορο τρόπο να αφαιρείτε τις τρίχες, προσαρμόστε το εξάρτημα Efficiency (1b) αντικαθιστώντας το σύστημα μασάζ (1a).

## 3 Αποτρίχωση ποδιών

Κάντε αποτρίχωση στα πόδια σας ξεκινώντας από κάτω προς τα πάνω. Όταν κάνετε αποτρίχωση πίσω από το γόνατο, κρατήστε το πόδι τεντωμένο ίσια.

## 4 Αποτρίχωση της μασχάλης και της γραμμής του μπικίνι

Για αυτή τη συγκεκριμένη εφαρμογή, έχει δημιουργηθεί το εξάρτημα για μασχάλες (8) ως ένα προαιρετικό εξάρτημα το οποίο τοποθετείται πάνω στην κεφαλή αποτρίχωσης (2).

Παρακαλούμε να γνωρίζετε ότι ειδικά στην αρχή, αυτές οι περιοχές είναι ιδιαίτερα ευαίσθητες στον πόνο. Επομένως, συνιστούμε να επιλέγετε την ρύθμιση ταχύτητας «I» για τις πρώτες λίγες διαδικασίες αποτρίχωσης. Με την επαναλαμβανόμενη χρήση το αίσθημα πόνου θα μειωθεί. Για μεγαλύτερη άνεση, βεβαιωθείτε ότι οι τρίχες έχουν το ιδανικό μήκος των 2–5 χιλ. Πριν την αποτρίχωση, καθαρίστε καλά την αντίστοιχη περιοχή για να απομακρύνετε



τα υπολείμματα (όπως αποσμητικό). Όταν κάνετε αποτρίχωση στην μασχάλη, κρατήστε το χέρι σας σηκωμένο προς τα πάνω έτσι ώστε το δέρμα να είναι τεντωμένο και κατευθύνετε την συσκευή προς διαφορετικές κατευθύνσεις. Καθώς το δέρμα αμέσως μετά την αποτρίχωση μπορεί να είναι πιο ευαίσθητο, αποφύγετε την χρήση ουσιών που ερεθίζουν, όπως αποσμητικά με οινόπνευμα.

### **Προστασία υπερθέρμανσης**

Ως χαρακτηριστικό ασφαλείας για να αποφευχθεί η απίθανη περίπτωση υπερθέρμανσης της συσκευής, η κόκκινη ενδεικτική λυχνία (5b) χαμηλής φόρτισης μπορεί να ανάβει σταθερά για 8 δευτερόλεπτα και στη συνέχεια η συσκευή τίθεται αυτόματα εκτός λειτουργίας. Σε αυτήν την περίπτωση, γυρίστε τον διακόπτη πίσω στη θέση «0» και αφήστε τη συσκευή να κρυώσει.

### **5 Καθαρισμός της κεφαλής αποτρίχωσης**

Μετά από κάθε χρήση, βγάλτε το φιλ από την πρίζα. Ο τακτικός καθαρισμός εξασφαλίζει καλύτερη απόδοση.

#### **a Καθαρισμός με το βουρτσάκι:**

Αφαιρέστε το εξάρτημα και καθαρίστε το με το βουρτσάκι. Καθαρίστε προσεκτικά τις τοιμπίδες από το πίσω μέρος της κεφαλής αποτρίχωσης με το βουρτσάκι αφού το έχετε πρώτα βυθίσει σε οινόπνευμα. Ενώ κάνετε αυτήν την διαδικασία, περιστρέψτε τις τοιμπίδες με το χέρι. Αυτή η μέθοδος καθαρισμού, εξασφαλίζει καλύτερη υγιεινή στην κεφαλή αποτρίχωσης.

#### **b Καθαρισμός κάτω από τρεχούμενο νερό:**

Μετά από κάθε υγρή χρήση, καθαρίστε τη συσκευή κάτω από τρεχούμενο νερό. Αφαιρέστε το εξάρτημα. Κρατήστε τη συσκευή κάτω από ζεστό τρεχούμενο

νερό. Στη συνέχεια πιέστε το πλήκτρο απελευθέρωσης (6) για να αφαιρέσετε την κεφαλή αποτρίχωσης (2). Ανακινήστε καλά την κεφαλή αποτρίχωσης και την συσκευή για να βεβαιωθείτε ότι θα απομακρυνθούν τα υπολείμματα νερού. Αφήστε και τα δύο μέρη να στεγνώσουν. Προτού τα προσαρμόσετε ξανά, βεβαιωθείτε ότι έχουν στεγνώσει εντελώς.

Τα ηλεκτρικά χαρακτηριστικά είναι τυπωμένα στο ειδικό σετ καλωδίου.

Το ειδικό σετ καλωδίου & μετασχηματιστή προσαρμόζεται αυτόματα σε οποιαδήποτε τάση AC (εναλλασσόμενο ρεύματος) παγκοσμίως.

### **Σημείωση για την προστασία του περιβάλλοντος**

Αυτή η συσκευή περιέχει επαναφορτιζόμενες μπαταρίες. Για την προστασία του περιβάλλοντος μην πετάξετε τη συσκευή στα οικιακά απορρίμματα όταν φτάσει το τέλος της χρήσιμης ζωής της. Η διάθεσή της μπορεί να πραγματοποιηθεί σε ένα από τα εξουσιοδοτημένα συνεργεία της Braun ή στα κατάλληλα σημεία συλλογής που παρέχονται στη χώρα σας.



Υπόκειται σε τροποποίηση χωρίς προειδοποίηση.

## **Εγγύηση**

Παραχωρούμε δύο χρόνια εγγύηση, στο προϊόν, ξεκινώντας από την ημερομηνία αγοράς. Μέσα στην περίοδο εγγύησης καλύπτουμε, χωρίς χρέωση, οποιοδήποτε ελάττωμα προερχόμενο από κακή κατασκευή ή κακής ποιότητας υλικό, είτε επισκευάζοντας είτε αντικαθιστώντας ολόκληρη τη συσκευή σύμφωνα με την κρίση μας.

Αυτή η εγγύηση ισχύει σε όλες τις χώρες που πωλούνται τα προϊόντα Braun.

Η εγγύηση δεν καλύπτει: καταστροφή από κακή χρήση, φυσιολογική φθορά ή ελαττώματα λόγω αμέλειας του χρήστη. Η εγγύηση ακυρώνεται αν έχουν γίνει επισκευές από μη εξουσιοδοτημένα άτομα ή δεν έχουν χρησιμοποιηθεί γνήσια ανταλλακτικά Braun.

Για να επιτύχετε service μέσα στην περίοδο της εγγύησης, παραδώστε ή στείλτε την συσκευή με την απόδειξη αγοράς σε ένα Εξουσιοδοτημένο Κατάστημα Service της Braun: [www.service.braun.com](http://www.service.braun.com).

Καλέστε στο 210-9478700 για να πληροφορηθείτε για το πλησιέστερο Εξουσιοδοτημένο Κατάστημα Service της Braun.