

# SHARP

## androidtv

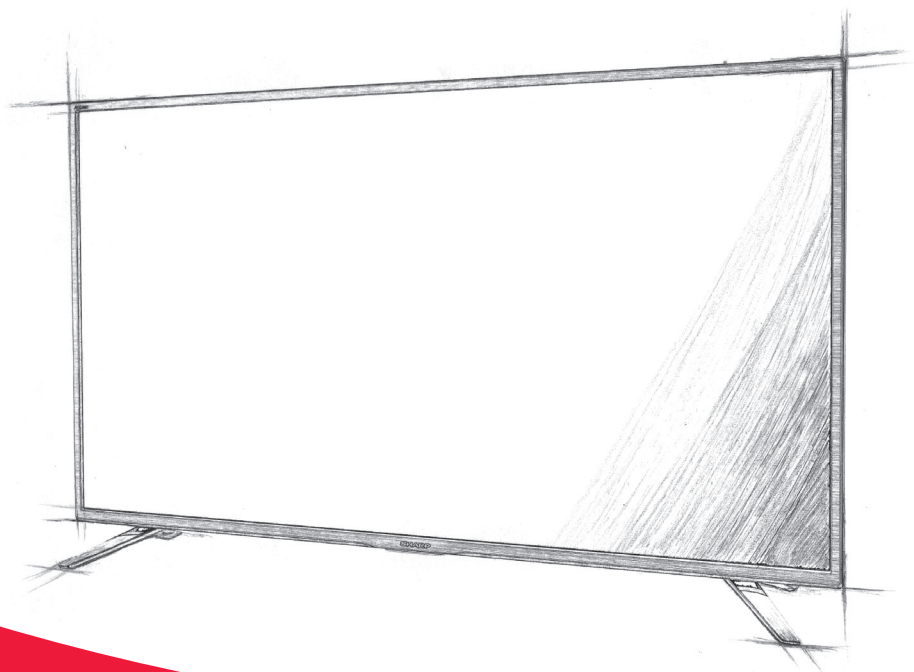

# Gebruikshandleiding

Sharp Android TV

NL



## Trademarks



The terms HDMI, HDMI High-Definition Multimedia Interface, and the HDMI Logo are trademarks or registered trademarks of HDMI Licensing Administrator, Inc.



The DVB logo is the registered trademark of the Digital Video Broadcasting - DVB - project.



Manufactured under license from Dolby Laboratories. Dolby, Dolby Audio, and the double-D symbol are trademarks of Dolby Laboratories Licensing Corporation.



For DTS patents, see <http://patents.dts.com>. Manufactured under license from DTS Licensing Limited. DTS, the Symbol, DTS and the Symbol together, Virtual:X, and the DTS Virtual:X logo are registered trademarks and/or trademarks of DTS, Inc. in the United States and/or other countries. © DTS, Inc. All Rights Reserved.



For DTS patents, see <http://patents.dts.com>. Manufactured under license from DTS Licensing Limited. DTS, the Symbol, DTS and the Symbol together, DTS-HD, and the DTS-HD logo are registered trademarks and/or trademarks of DTS, Inc. in the United States and/or other countries. © DTS, Inc. All Rights Reserved.



The Wi-Fi CERTIFIED Logo is a certification mark of the Wi-Fi Alliance.

# androidtv







Google, Android, YouTube, Android TV and other marks are trademarks of Google LLC.



The Bluetooth® word mark and logos are registered trademarks owned by Bluetooth SIG, Inc.

## Aan de slag

### De afstandsbediening gebruiken

Veel functies van het tv-toestel kunt u bedienen met de knoppen  /  /  /  en OK.

1. Gebruik de knoppen  /  /  /  en om de "markering" op het gewenste item te zetten.
2. Druk op het midden van de knop OK om het gemarkeerde item te selecteren.

#### Naar het vorige scherm terugkeren

Druk op de BACK-knop.

### Toetsenbord op het scherm

Uw set heeft een voorgeïnstalleerde app met een toetsenbord op het scherm. Dit verschijnt als er van de gebruiker verwacht wordt dat hij/zij tekst invoert, bijvoorbeeld bij het wachtwoord van het wifi-netwerk of het website-adres in de webbrowswer.

Gebruik de pijltjestoetsen op de afstandsbediening om het toetsenbord op het scherm te gebruiken. Voer het geselecteerde teken in door op OK te drukken.

Houd de OK-knop op het geselecteerde symbool 2 seconden ingedrukt om de bijbehorende nationale tekens (met accenten of diakritische tekens) op te roepen.

### De Google Assistant

Met de Google Assistant gebruikt u spraakopdrachten om snel uw favoriete series te vinden en af te spelen, antwoorden te krijgen en alles in huis te bedienen.

### Google Assistant gebruiken met behulp van uw stem

Afstandsbedieningen met de Google Assistant hebben een speciale Google Assistant-knop en een ingebouwde microfoon.

1. Druk op de -knop.  
De led op de afstandsbediening gaat branden.
2. Wacht op een bericht op het scherm van Google Assistant en spreek dan in de microfoon.  
Door in de microfoon te spreken, kunt u naar inhoud zoeken of uw verbonden Smart Home-apparaten bedienen.

Afhankelijk van uw model kunnen voorbeelden van spraakopdrachten op het televisiescherm worden getoond.

#### Als u geen toegang hebt tot de Google Assistant

Zorg ervoor dat de afstandsbediening met de -knop is gekoppeld aan de tv. Druk hiervoor op de HOME-knop te drukken en [Instellingen] - [Afstandsbedieningen en accessoires] te selecteren

#### Google Assistant gebruiken met behulp van een toetsenbord op het scherm

1. Druk op de HOME-knop en selecteer vervolgens  (het Google Assistant-pictogram) in het Home-menu.
2. Selecteer het pictogram .
3. Voer via het toetsenbord op het scherm uw vraag of opdracht in.

#### LET OP

Voor de Google Assistant is een internetverbinding nodig.

De Google Assistant is niet beschikbaar in bepaalde talen en landen.

Het type afstandsbediening dat bij de tv wordt geleverd en de beschikbaarheid van een afstandsbediening met ingebouwde microfoon varieert afhankelijk van uw model/regio/land. In sommige modellen/regio's/landen is een optionele afstandsbediening verkrijgbaar.

### Apps uit de Google Play Store installeren

U kunt apps uit de Google Play Store installeren op het tv-toestel, net als bij een smartphone of tablet.

#### OPMERKING

U kunt alleen apps installeren die geschikt zijn voor tv-toestellen. Dergelijke apps kunnen anders zijn dan apps voor smartphones/tablets. Een internetverbinding en Google-account zijn noodzakelijk om apps te installeren uit de Google Play Store.

#### HINT

Als u geen Google-account hebt of een gedeelde account wilt aanmaken, maak dan een nieuwe account aan via de website hieronder.

<https://accounts.google.com/signup>

De website hierboven kan variëren afhankelijk van uw regio/land. Wijzigingen voorbehouden. Raadpleeg voor meer informatie de startpagina van Google. Wij raden u aan een Google-account te maken op een computer of mobiel apparaat.

1. Druk op de HOME-knop, selecteer  (het pictogram Apps) in het Startmenu en selecteer Google Play Store in de lijst met apps.  
Als de meegeleverde afstandsbediening een APPS-knop heeft, kunt u op de APPS-knop drukken om de lijst met apps weer te geven.
2. Selecteer een app om te installeren.  
Na het downloaden wordt de app automatisch geïnstalleerd en toegevoegd. Het pictogram van de app wordt weergegeven in de lijst met geïnstalleerde apps. Met dit pictogram start u de app.

### Betaalde apps

Google Play Store bevat gratis apps en apps waarvoor u moet betalen. Als u een app wilt kopen, hebt u een code van een op voorhand betaalde Google Play-giftcard nodig of moet u uw creditcardgegevens opgeven. Google Play-giftcards kunt u kopen bij diverse winkels.

### Een app verwijderen

1. Druk op de HOME-knop, selecteer  (het pictogram Apps) in het Startmenu, selecteer Google Play Store in de lijst met apps en selecteer Mijn apps.  
Als de meegeleverde afstandsbediening een APPS-knop heeft, kunt u op de APPS-knop drukken om de lijst met apps weer te geven.
2. Selecteer de app die u wilt verwijderen en maak de installatie ongedaan.

#### Alternatieve methode

1. Druk op de HOME-knop, selecteer  (Apps-pictogram) in het Home-menu en druk vervolgens op OK om de lijst met apps te openen.  
Als de meegeleverde afstandsbediening een APPS-knop heeft, kunt u op de APPS-knop drukken om de lijst met apps weer te geven.
2. Selecteer de app die u wilt verwijderen en houd OK ingedrukt tot het pop-upmenu verschijnt.
3. Kies de optie [Verwijderen] en bevestig met OK.

#### LET OP

De vrije ruimte op de interne opslag van de tv is beperkt. Als de opslagruimte vol is, dan is het niet mogelijk om meer apps te installeren. Om te controleren hoeveel vrije ruimte er beschikbaar is, gaat u naar [Instellingen] - [Apparaatvoorkeuren] - [Opslag].

Als de interne opslagruimte vol is en u wilt extra apps installeren, dan moet u enkele van de momenteel geïnstalleerde apps verwijderen of apps naar een USB-geheugenapparaat of SD-kaart verplaatsen. Raadpleeg het hoofdstuk "Apps naar een USB-geheugenapparaat of SD-kaart verplaatsen".

### Apps naar een USB-geheugenapparaat of SD-kaart verplaatsen

U kunt gedownloade apps naar een USB-geheugenapparaat of SD-kaart verplaatsen om de beschikbare opslagruimte op de tv te vergroten.

#### OPMERKING

Als u een USB-geheugenapparaat/SD-kaart formateert, dan worden alle op het apparaat opgeslagen gegevens gewist. Maak een back-up van uw belangrijke gegevens voordat u formateert.

Als u deze procedure uitvoert, dan wordt het USB-geheugen/de SD-kaart geformatteerd voor exclusief gebruik met de tv. Daarom is het mogelijk dat de USB-geheugenapparaat/SD-kaart dan niet meer kunt gebruiken met een computer, enz.

Sommige apps kunnen niet verplaatst worden naar een USB-geheugenapparaat/SD-kaart.

1. Plaats de SD-kaart of het USB-geheugenapparaat in de tv.
2. Druk op de HOME-knop, selecteer [Instellingen] - [Apparaatvoorkeuren] - [Opslag] - het gewenste USB-geheugenapparaat of de gewenste SD-kaart.
3. Formateer het geselecteerde geheugenapparaat als een intern opslagapparaat.
4. Na afloop van het formatteren drukt u op de HOME-knop en selecteert u vervolgens [Instellingen] — [Apps].
5. Selecteer de app die u naar het USB-geheugenapparaat of de SD-kaart wilt verplaatsen.
6. Selecteer het USB-geheugenapparaat/de SD-kaart vanuit de gebruikte opslagruimte. De app wordt verplaatst naar een USB-geheugenapparaat/SD-kaart.

#### HINT

Herhaal stap 4 tot en met 6 om meer apps naar het USB-geheugenapparaat te verplaatsen.

#### Een USB-geheugenapparaat verwijderen

1. Druk op de HOME-knop, selecteer [Instellingen] — [Apparaatvoorkeuren] — [Opslag] — het gewenste USB-geheugenapparaat en selecteer vervolgens de optie voor het verwijderen ervan.

#### OPMERKING

Het USB-geheugenapparaat wordt alleen gebruikt om apps op te slaan. Als u het USB-geheugenapparaat wilt gebruiken voor andere doeleinden, moet u het opnieuw formatteren.

Als u een app van het USB-geheugenapparaat verwijderd met een computer, kunt u die app niet meer starten op het tv-toestel.

Als u een USB-geheugenapparaat van het tv-toestel verwijderd, kunt u de apps die naar het USB-geheugenapparaat waren verplaatst niet meer gebruiken. Het is niet mogelijk om bij de installatie van een app meteen een USB-geheugenapparaat op te geven als installatielocatie. Installeer de app eerst op het tv-toestel zoals gebruikelijk en verplaatst het vervolgens naar het USB-geheugenapparaat.

Afhankelijk van het tv-model is uw toestel uitgerust met een SD-kaartsleuf of Micro SD-kaartsleuf. Zorg ervoor dat u het juiste type SD-kaart gebruikt, dat overeenkomt met de beschikbare sleuf.

#### Internetmedia bekijken

U kunt diensten voor videostreaming, zoals YouTube en Netflix, gebruiken om inhoud van het internet te bekijken. Welke diensten beschikbaar zijn, hangt af van uw land en regio. U kunt deze diensten starten door hun naam te selecteren in het Startmenu.

#### OPMERKING

Voor het bekijken van inhoud van het internet hebt u een internetverbinding nodig.

#### Veilig werken met apps en videostreaming (Beveiliging en beperkingen)

U zorgt ervoor dat het tv-toestel veilig wordt gebruikt door installatiebeperkingen op te leggen voor apps die zijn gedownload uit een onbekende bron of door leeftijdsbeperkingen op te leggen voor programma's en video's.

1. Druk op de HOME-knop en selecteer vervolgens [Instellingen] — gevolgd door opties zoals [Apps] — [Beveiliging en beperkingen] of [Kanaal] — [Ouderlijk toezicht].

#### OPMERKING

Als u de instellingen bij [Beveiliging en beperkingen] wijzigt, worden uw toestel en persoonlijke gegevens kwetsbaarder voor aanvallen van onbekende apps

uit een andere bron dan Play Store. U gaat ermee akkoord dat u volledig zelf verantwoordelijk bent voor schade aan uw toestel of verlies van gegevens als gevolg van het gebruik van deze apps.

#### HINT

Afhankelijk van de app kunnen er nog meer beperkingen beschikbaar zijn. Raadpleeg de Help van de app voor meer informatie.

#### Startmenu

Het scherm dat wordt weergegeven wanneer u op de afstandsbediening op de HOME-knop drukt, wordt het Startmenu genoemd. Vanuit het Startmenu kunt u inhoud zoeken en aanbevolen inhoud, apps en instellingen selecteren.

#### Zoeken, meldingen, ingangen en instellingen (A)

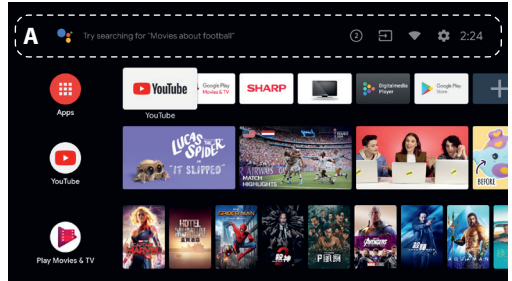

(de Google Assistant): gebruik de speciale Google Assistant-knop op de afstandsbediening of het toetsenbord op het tv-scherm om trefwoorden in te voeren en naar verschillende inhoud te zoeken.

② (Meldingen): Weergegeven wanneer er meldingen zijn, bijvoorbeeld dat er een verbindingsprobleem of een software-update is. Het cijfer geeft het aantal meldingen aan.

➡ (Ingangen): Hiermee gaat u naar een ander apparaat dat op het tv-toestel is aangesloten.

📶 (netwerk): Configureer het netwerk en internet.

⚙️ : Hiermee configureert u diverse instellingen van het tv-toestel.

#### Apps (B)

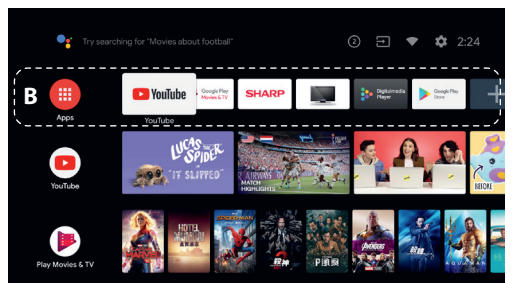

Hier staan uw favoriete apps.

- Als u [Apps] selecteert, wordt een lijst met geïnstalleerde apps weergegeven.
- Selecteer [App toevoegen aan favorieten] om een app toe te voegen aan de favorieten.
- Als u een toegevoegde app selecteert en de OK-knop op de afstandsbediening ingedrukt houdt, kunt u de sorteervolgorde aanpassen of een favoriet verwijderen.
- Als u een [Live TV]-app selecteert, kunt u tv-uitzendingen andere invoerbronnen bekijken.

## Nu afspelen (C)

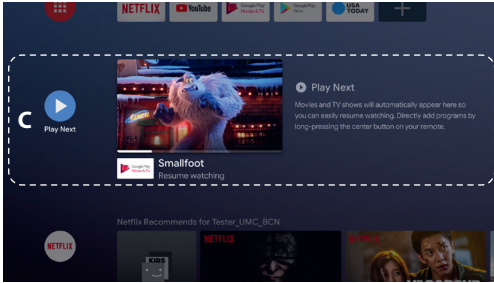

Geeft afhankelijk van de inhoud weer wat u hierna kunt kijken.

## Kanalen (D)

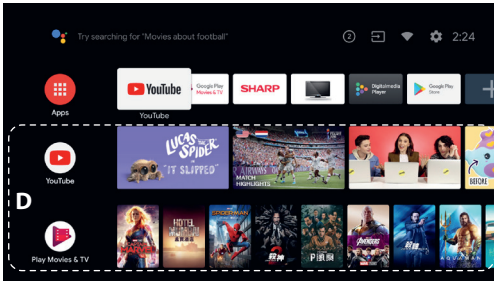

De rijen onder Apps (B) worden "Kanalen" genoemd. Hier kunt u aanbevolen inhoud van diensten voor videostreaming bekijken.

### HINT

U kunt inhoud toevoegen aan Nu afspelen door inhoud van een willekeurig kanaal te selecteren en de OK-knop ingedrukt te houden op de afstandsbediening.

In het Startmenu kunt u de volgorde wijzigen van de rijen onder "Nu afspelen (C)". Gebruik de  $\blacktriangle$  /  $\blacktriangledown$ -knoppen om de markering te verplaatsen naar het ronde pictogram van de rij die u wilt verplaatsen en druk op  $\blacktriangleleft$  (of  $\blacktriangleright$ ) afhankelijk van de taal die het tv-toestel gebruikt) om de rij omhoog of omlaag te kunnen bewegen door op de  $\blacktriangle$  /  $\blacktriangledown$ -knoppen te drukken.

## Kanalen aanpassen (E)

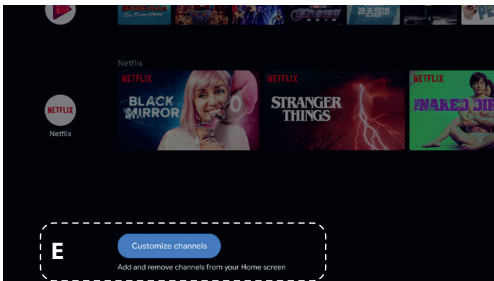

[Kanalen aanpassen] wordt gebruikt om de geselecteerde kanalen weer te geven of te verbergen.

## Apparaten selecteren die op het tv-toestel aangesloten zijn

Als u apparaten wilt gebruiken die op het tv-toestel zijn aangesloten, zoals een Blu-ray- of dvd-speler, of als u tv-programma's wilt bekijken nadat u dergelijke apparaten hebt gebruikt, dan moet u van ingang veranderen.

1. Druk herhaaldelijk op de SOURCE-knop om het aangesloten apparaat te selecteren.

### HINT

U kunt eenvoudig omschakelen naar een tv-uitzending door te drukken op de TV-knop op de afstandsbediening.

### Omschakelen vanuit het Startmenu

1. Druk op de knop HOME en selecteer vervolgens de ingangsbron bij [Ingangen].

## Toegangsfuncties

Dit tv-toestel heeft in [Toegankelijkheid] speciale toegangsfuncties om de gebruiker te helpen, bijvoorbeeld om tekst die op het scherm staat voor te lezen, om tekst beter leesbaar te maken door in te zoomen, en voor ondertitels.

Druk op de HOME-knop en selecteer vervolgens [Instellingen] — [Apparaatvoorkeuren] — [Toegankelijkheid] om deze assistentiefuncties te configureren.

Houd hiertoe de knoppen BACK en [Toegankelijkheid] op de afstandsbediening gedurende 3 seconden ingedrukt.

## Het tv-toestel gebruiken met andere apparaten

### Inhoud afspelen die op een USB-apparaat opgeslagen is

#### Een USB-apparaat aansluiten

Sluit een USB-opslagapparaat aan op de USB-poort van het tv-toestel om te genieten van foto-, muziek- en videobestanden die opgeslagen zijn op het apparaat.

(A) USB-opslagapparaat

#### Genieten van foto's/muziek/films die opgeslagen zijn op een USB-apparaat

U kunt foto's/muziek/films die opgeslagen zijn op een USB-apparaat weergeven op het tv-scherm.

1. Als het USB-apparaat dat aangesloten is op het tv-toestel een aan/uit-schakelaar heeft, schakel uit deze in.
2. Druk op de HOME-knop, selecteer  (Apps-pictogram) in het beginmenu en selecteer de [DigitalMediaPlayer] in de app-lijst. Als de meegeleverde afstandsbediening een APPS-knop heeft, kunt u op de APPS-knop drukken om de lijst met apps weer te geven.
3. lader door de lijst met mappen en bestanden en selecteer het gewenste bestand. De weergave start.

### OPMERKING

Afhankelijk van de afmetingen van het beeld, de bestandsgrootte en het aantal bestanden in een map, kan het even duren voor sommige foto's of mappen worden weergegeven.

Het weergeven van het USB-apparaat kan enige tijd duren. Het tv-toestel benadert het USB-apparaat elke keer dat het USB-apparaat wordt aangesloten.

Schakel de tv of het USB-apparaat niet uit en ontkoppel de USB-kabel niet als u toegang hebt tot het USB-apparaat. Koppel de USB-kabel ook niet los. Anders kunnen de gegevens die op het USB-apparaat zijn opgeslagen, beschadigd raken.

Afhankelijk van het bestand is het mogelijk dat het afspelen niet lukt, zelfs niet met de ondersteunde indelingen.

## Informatie over USB-apparaten die worden gebruikt voor het opslaan van foto's en muziek

- De USB-poorten van het tv-toestel bieden ondersteuning voor de bestandssystemen FAT32 en NTFS.
- Als uw digitale fotocamera niet werkt met uw tv-toestel, probeert u het volgende:
  - Stel de USB-verbindinginstellingen op uw camera in op "Massa-opslag".
  - Kopieer de bestanden van de camera naar een USB-flashstation en sluit vervolgens dit station aan op het tv-toestel.

- Sommige foto's en films worden mogelijk vergroot, met als resultaat een slechtere beeldkwaliteit. Afhankelijk van de grootte en beeldverhouding, is het mogelijk dat beelden niet schermvullend worden weergegeven.
- Afhankelijk van het bestand of de instellingen, kan het lang duren voor een foto weergegeven wordt.

### Het aansluiten van externe apparaten

Gebruik een hieronder vermelde verbindingmethode, afhankelijk van de aansluitingen op uw tv-toestel.

#### OPMERKING

De beschikbare ingangen zijn afhankelijk van uw model/regio/land.

#### Verbinding via HDMI

Voor een optimale beeldkwaliteit raden wij u aan uw apparaat aan te sluiten op de tv met een HDMI-kabel. Als uw apparaat een HDMI-aansluiting heeft, sluit het dan aan met een HDMI-kabel.

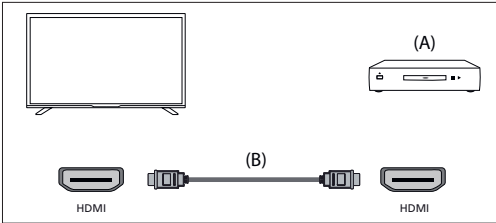

(A) Extern apparaat

(B) HDMI-kabel (niet bijgeleverd)\*

\*Gebruik een geautoriseerde HIGH SPEED HDMI-kabel met het HDMI-logo.

#### Componentvideoverbinding

Als uw externe apparaatspeler is uitgerust met componentvideo-aansluitingen, dan sluit u deze aan op de tv met behulp van een componentvideokabel en een audiokabel.

Optie 1:

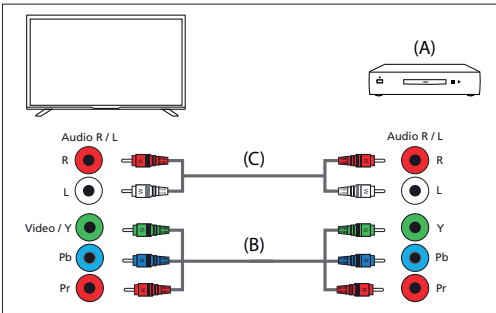

(A) Extern apparaat

(B) Componentvideokabel (niet bijgeleverd)

(C) Audiokabel (niet bijgeleverd)

Optie 2:

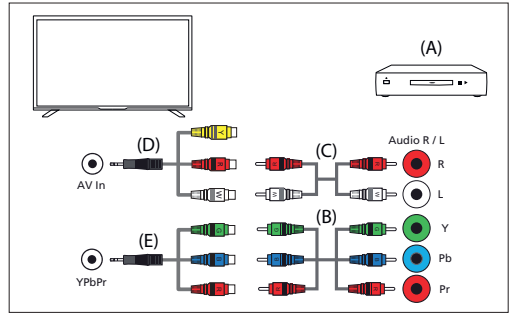

(A) Extern apparaat

(B) Componentvideokabel (niet bijgeleverd)

(C) Audiokabel (niet bijgeleverd)

(D) Composiet-video/audio-adapterkabel (niet meegeleverd)

(E) Componentvideoadapterkabel (niet meegeleverd)

#### Composietaansluiting

Als uw externe apparaat composietaansluitingen heeft, dan sluit u deze aan met behulp van een composietvideo/audiokabel.

Optie 1:

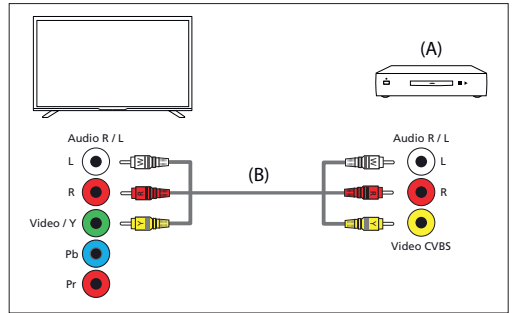

(A) Extern apparaat

(B) Composietvideo-/audio-kabel (niet bijgeleverd)

Optie 2:

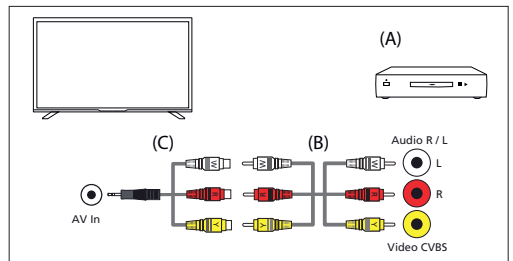

(A) Extern apparaat

(B) Composietvideo-/audio-kabel (niet bijgeleverd)

(C) Composiet-video/audio-adapterkabel (niet meegeleverd)

### Op de tv de inhoud van uw mobiele apparaat bekijken met de ingebouwde Chromecast

Met een ingebouwde Chromecast kunt u de inhoud van uw favoriete websites en apps draadloos op uw tv casten, rechtstreeks vanaf uw computer of mobiele apparaat.

1. Sluit een mobiel apparaat zoals een smartphone of tablet aan op hetzelfde thuisnetwerk als dat waarop het tv-toestel is aangesloten.

2. Start een app met Chromecast-ondersteuning op het mobiele apparaat.
3. Selecteer het pictogram  (weergeven) in de app.
4. Het scherm van het mobiele apparaat wordt weergegeven op het tv-scherm.

#### OPMERKING

Voor de ingebouwde Chromecast is een internetverbinding nodig.

### Geluid van een audiosysteem weergeven

U kunt audiosystemen zoals een AV-ontvanger of een soundbar aansluiten op het tv-toestel. Selecteer hieronder een verbindingmethode volgens de specificaties van het audiosysteem dat u wilt aansluiten.

- Aansluiten met een HDMI-kabel (lees hieronder "Aansluiten met een HDMI-kabel" voor meer informatie)
- Aansluiten met een digitale optische kabel
- Aansluiten met een audiokabel

Raadpleeg de pagina Een audiosysteem aansluiten voor de verschillende manieren van aansluiten.

#### OPMERKING

Raadpleeg de gebruiksaanwijzing van het apparaat dat u wilt aansluiten.

#### Aansluiten met een HDMI-kabel

Dit apparaat ondersteunt Audio Return Channel (ARC). U kunt een HDMI-kabel gebruiken om geluid weer te geven van een audiosysteem dat ARC ondersteunt.

Raadpleeg de pagina Een audiosysteem aansluiten voor de verschillende manieren van aansluiten.

#### OPMERKING

Waar de HDMI-ingang met ARC-ondersteuning zich bevindt, verschilt per model.

### Een audiosysteem aansluiten

Raadpleeg de onderstaande afbeeldingen om een audiosysteem aan te sluiten, zoals een AV-ontvanger of een soundbar.

#### HDMI-aansluiting (ARC ondersteund)

1. Sluit het tv-toestel en audiosysteem met een HDMI-kabel op elkaar aan.

Sluit aan op de HDMI-ingang van het tv-toestel met het label "ARC".

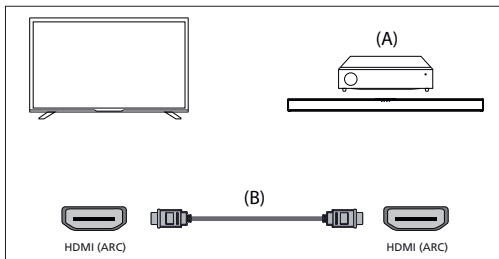

(A) AV-ontvanger of soundbar

(B) HDMI-kabel (niet bijgeleverd)\*

\*Wij raden geautoriseerde Premium high speed HDMI-kabel(s) met het HDMI-logo aan.

#### OPMERKING

HDMI CEC moet op uw tv zijn ingeschakeld om deze aansluiting te kunnen gebruiken. Om deze functie in te schakelen: druk op de HOME-knop, selecteer [Instellingen] - [Apparaatvoorkeuren] - [Ingangen] en schakel de optie [HDMI-bediening] in.

#### Aansluiting via een digitale optische kabel

Sluit het tv-toestel en audiosysteem met een digitale optische kabel op elkaar aan.

Sluit aan op de digitale optische ingang van het audiosysteem.

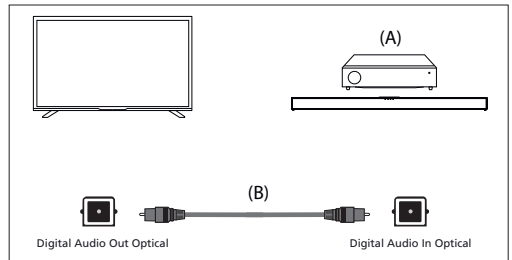

(A) AV-ontvanger of soundbar

(B) Optische audiokabel (niet bijgeleverd)

#### Aansluiting via een audiokabel

Sluit het tv-toestel en audiosysteem met een analoge audiokabel (stereo naar RCA) op elkaar aan.

Sluit aan op de audio-ingang van het audiosysteem.

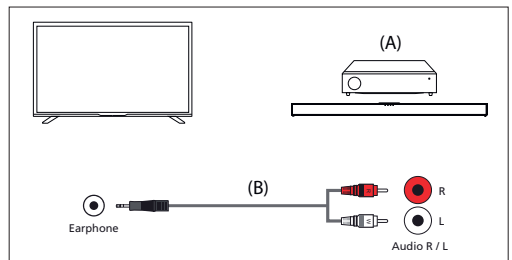

(A) AV-ontvanger of soundbar

(B) Audiokabel (niet bijgeleverd)

### Een audiosysteem aanpassen

Nadat u een audiosysteem op het tv-toestel hebt aangesloten, regelt u het geluid van het tv-toestel bij vanaf het audiosysteem.

#### Een audiosysteem bijregelen dat is aangesloten met een HDMI-kabel of digitale optische kabel

1. Na aansluiting van het tv-toestel op uw audiosysteem, drukt u op de MENU-knop en selecteert u vervolgens [Speakers] — [Extern audiosysteem].
2. Schakel het aangesloten audiosysteem in en pas vervolgens het volume aan.

Als u via HDMI een apparaat aansluit dat compatibel is met HDMI CEC, kunt u het gewoon bedienen met de afstandsbediening van het tv-toestel.

#### OPMERKING

U moet de instellingen bij [Digitale uitgang] van het tv-toestel configureren op basis van uw audiosysteem.

Druk op de HOME-knop en selecteer vervolgens [Instellingen] — [Apparaatvoorkeuren] — [Geluid] — [Digitale uitgang].

[Instellingen] — [Apparaatvoorkeuren] — [Ingangen] en schakel de optie [HDMI-bediening] in.

Als het audiosysteem niet compatibel is met Dolby Digital of DTS, stel dan [Instellingen] — [Apparaatvoorkeuren] — [Geluid] — [Digitale uitgang] in op [PCM].

#### Een audiosysteem bijregelen dat is aangesloten met een audiokabel

Schakel het aangesloten audiosysteem in en pas vervolgens het volume aan.

### Bluetooth-apparaten

De Bluetooth-functie kan worden gebruikt om de tv met verschillende apparaten te koppelen. U kunt audio-uitvoerapparaten zoals Bluetooth-soundbars, -luidsprekers of -koptelefoons koppelen. Ondersteunde invoerapparaten zijn Bluetooth-afstandsbedieningen, gamepads, computermuizen, enz.



## Het tv-toestel koppelen met een Bluetooth-apparaat

- Schakel het Bluetooth-apparaat in en activeer de koppelingsstand. Raadpleeg de gebruiksaanwijzing van het Bluetooth-apparaat voor meer informatie over het activeren van de koppelingsstand.
- Druk op de HOME-knop en selecteer vervolgens [Instellingen] — [Afstandsbedieningen en accessoires] — [Accessoire toevoegen] om de koppelingsstand van het tv-toestel te activeren. Er wordt een lijst met beschikbare Bluetooth-apparaten weergegeven.
- Selecteer het gewenste apparaat in de lijst en volg de instructies op het scherm. Als u wordt gevraagd om een wachtwoord in te voeren, raadpleegt u de gebruiksaanwijzing van het apparaat. Als de koppeling voltooid is, maakt het apparaat verbinding met het tv-toestel.

## HDMI CEC-compatibele apparaten

Als een apparaat (bv. Blu-ray-speler, AV-ontvanger) dat compatibel is met HDMI CEC via een HDMI-kabel aangesloten is, kunt u het apparaat bedienen met de afstandsbediening van dit tv-toestel.

### De functies zijn beschikbaar voor compatibele apparaten

#### Blu-ray-/dvd-speler

- Schakelt automatisch het tv-toestel in en schakelt de ingang over naar de Blu-ray-/dvd-speler als de Blu-ray-/dvd-speler begint te spelen.
- Schakelt automatisch de aangesloten Blu-ray-/dvd-speler uit als u het tv-toestel uitschakelt.
- Bedient het menu (▲/▼/◀/▶-knoppen), het afspelen (bv. ▶-knop) en de kanaalselectie van de aangesloten Blu-ray-/dvd-speler via de afstandsbediening van het tv-toestel.

#### AV-ontvanger

- Schakelt automatisch de aangesloten AV-ontvanger in en schakelt de geluidsuitvoer over van de tv-luidspreker naar het audiosysteem wanneer u het tv-toestel inschakelt. Deze functie is alleen beschikbaar als u de AV-ontvanger reeds voordien hebt gebruikt voor het uitvoeren van het tv-geluid.
- Schakelt de geluidsuitvoer automatisch over naar de AV-ontvanger door de AV-ontvanger in te schakelen wanneer het tv-toestel wordt ingeschakeld.
- Schakelt automatisch de aangesloten AV-ontvanger uit als u het tv-toestel uitschakelt.
- Past het volume (VOL+/- knoppen) aan en dempt het geluid (M-knop) van de aangesloten AV-ontvanger via de afstandsbediening van het tv-toestel.

#### Videocamera

- Schakelt automatisch het tv-toestel in en schakelt de ingang over naar de aangesloten videocamera als de camera ingeschakeld wordt.
- Schakelt automatisch de aangesloten videocamera uit als u het tv-toestel uitschakelt.
- Bedient het menu (▲/▼/◀/▶-knoppen), het afspelen (bv. ▶-knop) van de aangesloten videocamera via de afstandsbediening van het tv-toestel.

#### OPMERKING

Niet alle apparaten met HDMI-ingang-/uitgang zijn HDMI CEC-compatibel. Raadpleeg de gebruiksaanwijzing van het apparaat voor informatie over CEC-compatibiliteit.

## HDMI CEC-instellingen aanpassen

- Schakel het aangesloten apparaat in.
- Als u [HDMI-bediening] wilt inschakelen, drukt u op de HOME-knop en selecteert u vervolgens [Instellingen] — [Apparaatvoorkeuren] — [Ingangen].
- Schakel HDMI-bediening in op het aangesloten apparaat.

## Beschikbare opties

### [Apparaat automatisch uit]

Als deze optie uitgeschakeld is, gaat het aangesloten apparaat niet automatisch uit wanneer het tv-toestel uitgeschakeld wordt.

### [Tv automatisch aan]

Als deze optie uitgeschakeld is, gaat het tv-toestel niet automatisch aan wanneer het aangesloten apparaat ingeschakeld wordt.

### [Lijst met CEC-apparaten]

Hiermee kunt u de HDMI CEC-apparaatlijst weergeven.

## Tv-programma's kijken

### Tv kijken

Tv-programma's kijken via antenne, kabel of satelliet:

- druk op de HOME-knop, selecteer  (Apps-pictogram) in het Home-menu en selecteer Live TV in de app-lijst.

Alternatieve manier:

- Druk op de SOURCE-knop om en selecteer TV.

### Kanaallijst - Uitzending

U kunt uw favoriete programma's snel vinden in de kanaallijst.

- Druk op de OK-knop om de kanaallijst weer te geven.
- Selecteer het programma dat u wilt kijken.
- Druk op de OK-knop om het programma te bekijken.

Extra opties in de kanaallijst:

- Druk op de GELE knop voor opties om kanalen te sorteren of filteren en om kanalen te zoeken op nummer of naam.
- Druk op de BLAUWE knop om uw Favorietenlijst te openen

### Favorietenlijst

Om het tv-kanaal toe te voegen aan uw Favorietenlijst:

- Druk op de MENU-knop en druk vervolgens op de cursor ▲.
- Selecteer [Aan mijn favorieten toevoegen] en druk op OK.
- Het kanaal dat u momenteel bekijkt, wordt toegevoegd aan de Favorietenlijst.

## De programmagids gebruiken

De programmagids is beschikbaar in de Live TV-modus. De gids geeft informatie over de aanstaande programma's. U kunt de begin- en eindtijden zien van alle programma's en op alle kanalen voor de komende 7 dagen.

Druk op de knop GUIDE (Gids). De programmagids voor de komende 7 dagen verschijnt.

- Druk op RODE/GROENE knop om de programmalijst van de vorige/volgende dag te bekijken.
- Druk op de BLAUWE knop om het [Type filter] te openen In het [Type filter] kiest u programmacategorieën waarin u geïnteresseerd bent (bijvoorbeeld Nieuws, Sport, enz.). Selecteer de gewenste categorieën met de cursor en druk op de OK-knop om de selectie te bevestigen. Om het filtertypescherm te verlaten, drukt u nogmaals op de BLAUWE knop. Programma's die toe te door u geselecteerde categorieën behoren, worden nu in de programmagids gemarkeerd.
- Druk op de knop EXIT (Verlaten) om de programmagids te verlaten.

## De kanaallijst bewerken

Om de kanaallijst aan te passen:

- Druk op de knop SOURCE (Bron) en selecteer TV
- Druk op de MENU-knop en ga naar [Instellingen] — [Kanaal] — [Kanalen]
- Kies hier een van de menu-items met betrekking tot het bewerken van de kanaallijst:
  - [Kanaal overslaan]** Hiermee kiest u de kanalen die overgeslagen worden als u op de knoppen CH+/CH- op de afstandsbediening drukt.

**[Kanalen sorteren]**

Hiermee kunt u de positie van twee kanalen onderling verwisselen.

**[Kanaal verplaatsen]**

Hiermee verplaatst u het geselecteerde kanaal naar een nieuwe positie.

**[Kanaal bewerken]**

Hiermee verwijdert u kanalen uit de kanaallijst.

**NOTITIE**

Afhankelijk van uw landinstellingen zijn [Kanalen sorteren] en [Kanaal verplaatsen] mogelijk niet beschikbaar. Dit heeft te maken met het LCN (Logical Channel Number, logisch kanaalnummer). Als LCN op ON (AAN) staat, dan worden de kanalen gesorteerd op voorkeur van uw zendbedrijf. Om het sorteren/verplaatsen van kanalen beschikbaar te maken, stelt u LCN in op OFF (UIT) onder [Instellingen] — [Kanaal] — [Kanalen] — [LCN].

**Ontvangst van terrestrische, digitale uitzendingen**

Zorg ervoor dat de de tv in de antennemodus staat alvorens de terrestrische kanalen af te stemmen:

1. Druk op de HOME-knop en selecteer vervolgens [Instellingen] — [Kanaal] — [Kanaalinstallatiemodus]
2. Selecteer de optie [Antenne]

Om het automatisch scannen van kanalen te starten:

1. Druk op de HOME-knop en selecteer vervolgens [Instellingen] — [Kanaal] — [Kanalen] — [Kanaalscan]

**Ontvangst van digitale uitzendingen via de kabel**

Zorg ervoor dat de de tv in de kabelmodus staat alvorens de kabelkanalen af te stemmen:

1. Druk op de HOME-knop en selecteer vervolgens [Instellingen] — [Kanaal] — [Kanaalinstallatiemodus]
2. Selecteer de optie [Kabel]

Om het automatisch scannen van kanalen te starten:

- Druk op de HOME-knop en selecteer vervolgens [Instellingen] — [Kanaal] — [Kanalen] — [Kanaalscan]
- Configureer de instellingen voor kabelafstemming.

**[Scanmodus]**

Kies hoe de kanalen gescand worden. Er zijn 3 opties:

[Vooruit scannen] - Voer de frequentie- en netwerk-ID-waarden in die door uw kabelexploitant zijn verstrekt.

Als u de Frequentie op Auto instelt, dan scant de tv alleen de vooraf gedefinieerde frequenties van omroepen totdat het "homing channel" wordt gevonden. Op basis van de "homing channel"-informatie worden de overige kanalen vervolgens snel afgestemd.

[Snel] - Voer de frequentie- en netwerk-ID-waarden in die door uw kabelexploitant zijn verstrekt.

Als u de Frequentie op Auto instelt, dan scant de tv alle frequenties van laag naar hoog totdat het "homing channel" wordt gevonden. Op basis van de "homing channel"-informatie worden de overige kanalen vervolgens snel afgestemd.

[Vol] - Langzaamste optie voor kabelafstemming. Deze methode scant kanalen op alle frequenties.

**[Kanaalscantype]**

Kies of u alle kanalen of alleen de digitale kanalen wilt afstemmen.

**[Frequentie]**

Voer hier de frequentie in van uw kabelexploitant.

Als u de [Frequentie] op [Automatisch] wilt instellen, dan moet u de huidige waarde in het veld [Frequentie] via het virtuele toetsenbord verwijderen en bevestigen.

**[Netwerk-ID]**

Voer hier het Netwerk-ID in van uw kabelexploitant.

Als u het [Netwerk-ID] op [Automatisch] wilt instellen, dan moet u de huidige waarde in het veld [Netwerk-ID] via het virtuele toetsenbord verwijderen en bevestigen.

Selecteer [Scannen] en druk op OK om het afstemmen te starten

**Ontvangst van digitale uitzendingen via de satelliet**

Zorg ervoor dat de de tv in de satellietmodus staat alvorens de satellietkanalen af te stemmen:

1. Druk op de HOME-knop en selecteer vervolgens [Instellingen] — [Kanaal] — [Kanaalinstallatiemodus]
2. Selecteer de optie [Voorkeursatelliet] als u een van de voorkeursatellieten in uw land wilt afstemmen. Selecteer de optie [Algemene Satelliet] om eender welke satelliet af te stemmen.

Om het automatisch scannen van kanalen te starten:

1. Druk op de HOME-knop en selecteer vervolgens [Instellingen] — [Kanaal] — [Kanalen] — [Satelliet opnieuw scannen]
2. Kies de Satelliet die u wilt afstemmen.
3. Selecteer [Scannen] en druk op OK.

**Verbinding maken met netwerk****Verbinding maken met netwerk met een LAN-kabel**

Een bekabelde LAN-verbinding geeft u toegang tot het internet en uw thuisnetwerk. Zorg ervoor dat u verbinding maakt met het internet of thuisnetwerk via een router.

1. Stel uw LAN-router in. Raadpleeg de gebruiksaanwijzing van uw LAN-router voor meer informatie.
2. Sluit de LAN-kabel van de router aan op de tv.

Na het aansluiten van de LAN-kabel zou de tv automatisch verbinding moeten maken met het internet, als DHCP op uw router is geactiveerd. Als u uw tv instelt met het statische IP-adres van de router, dan moet u deze stappen volgen:

1. Druk op de HOME-knop en selecteer vervolgens [Instellingen] — [Netwerk en internet] — [IP-instellingen] — [Statisch]
2. Volg nu de instructies op het scherm en voer het juiste IP-adres, de juiste Gateway, de juiste lengte van de netwerkprefix en de DNS in.

**Verbinding maken met netwerk via een draadloze verbinding**

Met het ingebouwde draadloze LAN-apparaat hebt u toegang tot het internet en kunt u genieten van de voordelen van netwerken in een kabelvrije omgeving.

1. Stel uw draadloze router in. Raadpleeg de gebruiksaanwijzing van uw draadloze router voor meer informatie.
2. Druk op de HOME-knop en selecteer vervolgens [Instellingen] — [Netwerk en internet]
3. Kies uit de lijst met beschikbare netwerken uw draadloze netwerk. Als u uw wifi-netwerk niet ziet, dan selecteert u de optie [Alles weergeven] om de volledige lijst met alle beschikbare netwerken weer te geven.
4. Voer via het virtuele toetsenbord het wachtwoord van uw wifi-netwerk in

**De ingebouwde draadloze LAN uitschakelen**

Om de ingebouwde wifi uit te schakelen, drukt u op de HOME-knop. Selecteer vervolgens [Instellingen] — [Netwerk en internet] — [Wifi].

**Live TV-menu****Bron**

Om het Live TV-menu te openen, drukt u op de knop SOURCE (Bron). Selecteer dan een van de beschikbare ingangen. Druk vervolgens op de MENU-knop. In het bronmenu kunt u schakelen tussen de ingangen/aansluitingen.

**LET OP**

De beschikbare aansluitingen zijn afhankelijk van het tv-model.

**Beeldmodus**

Om het Live TV-menu te openen, drukt u op de knop SOURCE (Bron). Selecteer dan een van de beschikbare ingangen. Druk vervolgens op de MENU-knop.

Dit menu biedt opties om de beeldkwaliteit aan te passen.

#### **Beschikbare opties:**

##### **[Gebruiker]**

Hiermee past u de beeldinstellingen aan op basis van uw persoonlijke voorkeur. Deze instellingen worden automatisch opgeslagen.

##### **[Standaard]**

Standaard instellingen.

##### **[Levendig]**

Verbeterd de verzadiging en scherpte van het beeld.

##### **[Sport]**

Optimaliseert de beeldkwaliteit om sport te kijken.

##### **[Film]**

Het beeld heeft minder kleur en is donkerder.

##### **[Game]**

Aanbevolen instellingen om te gamen. De tv schakelt alle nabewerkingsfuncties voor het beeld uit voor een minimale inputvertraging.

##### **[Energiebesparing]**

Energiebesparende modus, die het energieverbruik met maximaal 20% vermindert (door de stroom naar het led/LCD-paneel te verlagen). In deze modus kan het beeld minder helder zijn.

#### **LET OP**

*Afhankelijk van het tv-model zijn sommige opties voor de beeldmodus mogelijk niet beschikbaar.*

## **Weergavemodus**

Om het Live TV-menu te openen, drukt u op de knop SOURCE (Bron). Selecteer dan een van de beschikbare ingangen. Druk vervolgens op de MENU-knop.

Dit menu bevat opties om de beeldverhouding van de huidige bron te wijzigen.

#### **Beschikbare opties:**

##### **[Automatisch]**

Toont automatisch het beste beeldformaat, zodat het beeld zich in de juiste positie bevindt. Er kunnen aan de boven- en onderkant en/of zijkanen zwarte lijnen verschijnen.

##### **[Superzoom]**

Toont een 4:3-beeld op 16:9-formaat. Het beeld wordt horizontaal en verticaal uitgerekt en de linker- en rechterkant is vergroot. Hiermee vervalt een deel van de boven- en onderkant van het beeld.

##### **[4:3]**

Toont een 16:9-beeld op een formaat van 4:3. Het beeld wordt horizontaal ingekort. Aan beide kanten van het scherm verschijnen zijbalken.

Toont het 4:3-beeld in zijn oorspronkelijke formaat. Er worden zijbalken getoond om het 16:9-scherf te vullen.

##### **[Film uitbreiden (14:9)]**

Toont een 4:3-beeld op een formaat van 14:9. Het beeld wordt horizontaal en verticaal uitgerekt. Hiermee vervalt een deel van de boven- en onderkant van het beeld. Aan beide kanten van het scherm verschijnen zijbalken.

##### **[Film uitbreiden (16:9)]**

Toont een 4:3-beeld op een formaat van 16:9. Het beeld wordt horizontaal en verticaal uitgerekt. Hiermee vervalt een deel van de boven- en onderkant van het beeld.

##### **[Breedbeeld]**

Toont een 16:9-beeld dat horizontaal en verticaal is uitgerekt.

Toont een 4:3-beeld dat buiten verhouding is uitgerekt om het scherm te vullen.

##### **[Vol]**

Toont beelden in de modus "volledig scherm". Een 16:9-siginaal wordt in de oorspronkelijke verhouding weergegeven. Andere beeldformaten worden uitgerekt om het scherm te vullen.

##### **[Ongehaald]**

Toont een beeld in zijn oorspronkelijke resolutie in het midden van het scherm. Als het beeld een lagere resolutie heeft dan de tv, dan zijn er zwarte balken te zien aan alle vier de zijden van het beeld.

## **Speakers**

Om het Live TV-menu te openen, drukt u op de knop SOURCE (Bron). Selecteer dan een van de beschikbare ingangen. Druk vervolgens op de MENU-knop.

Schakel tussen de luidsprekers.

#### **[Tv-speakers]**

Het geluid komt van de tv.

#### **[Extern audiosysteem]**

Het geluid komt van het externe audioapparaat (bijv. soundbar, AV-receiver) als dit via een van de digitale audio-uitgangen is aangesloten.

## **Aan/uit**

Om het Live TV-menu te openen, drukt u op de knop SOURCE (Bron). Selecteer dan een van de beschikbare ingangen. Druk vervolgens op de MENU-knop.

Wijzigt de instellingen met betrekking tot het stroomverbruik.

#### **Beschikbare opties:**

##### **[Slaaptimer]**

Hiermee stelt u de slaaptimer in zodat de tv automatisch uitgeschakeld wordt na een ingestelde tijdsduur.

##### **[Beeld uit]**

Hiermee schakelt u het scherm uit. Druk op de knop STANDBY op de afstandsbediening om het scherm weer in te schakelen.

##### **[Timer voor uitschakeling]**

Hiermee stelt u in hoe lang de set ingeschakeld blijft zonder dat er knoppen op de set of de afstandsbediening worden ingedrukt, alvorens de set in de stand-bymodus gaat.

##### **[Automatische uitschakeling bij geen signaal]**

Hiermee stelt u in hoe lang de set ingeschakeld blijft zonder dat er knoppen worden ingedrukt bij een ingeschakelde ingang, die geen signaal ontvangt.

## **CI-kaart**

Om het Live TV-menu te openen, drukt u op de knop SOURCE (Bron). Selecteer dan een van de beschikbare ingangen. Druk vervolgens op de MENU-knop.

Betaalzendes vereisen een "smartcard" die in de tv gestoken moet worden. Indien u zich abonneert op een betaalzender zal de provider u voorzien van een "CAM" en een "smartcard". De CAM kan dan in COMMON INTERFACE PORT (CI Card In) geplaatst worden. Via dit menu kunt u informatie bekijken en de instellingen van CAM wijzigen.

## **Geavanceerde opties**

Om het Live TV-menu te openen, drukt u op de knop SOURCE (Bron). Selecteer dan een van de beschikbare ingangen. Druk vervolgens op de MENU-knop.

Diverse instellingen voor Live TV.

#### **Beschikbare opties:**

##### **[Soundtracks]**

Hiermee kiest u tussen de audiokanalen die op de digitale televisie worden uitgezonden.

##### **[Blauw dempen]**

Verandert de achtergrondkleur in blauw als er geen ingangssignaal is.

##### **[Standaardkanaal]**

Hiermee kiest u een standaard Digital TV-kanaal dat wordt weergegeven als u de tv inschakelt.

##### **[HBBTV-instellingen]**

Hiermee kan de gebruiker HbbTV in-/uitschakelen. Om HbbTV te gebruiken, dient de TV verbonden te zijn met het internet en het gewenste kanaal dient de HbbTV-service te ondersteunen.

##### **[Ondertiteling]**

Selecteer de taal en het type van de ondertiteling.

##### **[Teletekst]**

Selecteer de taal voor teletekst.

##### **[OAD]**

Hiermee kunt u een automatische software-upgrade via OAD (On Air Download) in-/uitschakelen.

##### **[Automatische slaapstand]**

Hiermee stelt u in hoe lang de set ingeschakeld blijft zonder dat er knoppen op de set of de afstandsbediening worden ingedrukt, alvorens de set in de stand-bymodus gaat.

##### **[Systeem informatie]**

Hiermee bekijkt u de signaalfrequentie, signaalkwaliteit en signaalsterkte van het huidige Digital TV-kanaal.

##### **[Versie-info]**

Informatie over de versie van de tv-software.

## Instellingenmenu

### Netwerk en internet

Om naar het menu Instellingen te gaan, drukt u op de HOME-knop en selecteert u vervolgens [Instellingen].

Beschikbare opties:

#### [Wifi]

Hiermee kunt u ingebouwde wifi in-/uitschakelen.

#### [Alles weergeven]

Toont de volledige lijst van beschikbare draadloos netwerken.

#### [Nieuw netwerk toevoegen]

Hiermee voegt u handmatig wifi-netwerk toe. Dit is nodig als u via uw router installeert op een onzichtbaar/verborgen draadloos netwerk.

#### [Scannen altijd beschikbaar]

Sommige locatie-apps moeten regelmatig andere wifi-apparaten in het gebied scannen. Met deze functie kunt u wifi-apparaten scannen, zelfs als wifi is uitgeschakeld.

#### [Wow]

Hiermee schakelt u de set draadloos in via netwerkbesturing.

#### [Wol]

Hiermee schakelt u de set in via de netwerkbesturing van de LAN-verbinding.

#### [Proxyinstellingen]

Hiermee configureert u de proxyserver voor de webbrowser.

#### [IP-instellingen]

Hiermee configureert u het bekabelde netwerk.

### Kanaal

Om naar het menu Instellingen te gaan, drukt u op de HOME-knop en selecteert u vervolgens [Instellingen].

Hiermee configureert u de instellingen voor de ontvangst van radio-uitzendingen.

#### Beschikbare opties:

#### [Kanalen] (Antennemodus)

[Kanaalscan]

Hiermee stelt u de televisie opnieuw in voor alle digitale en analoge kanalen.

[Scannen naar updates]

Hiermee stemt u alle frequenties af waarop momenteel geen kanalen zijn afgestemd. Dit wordt aanbevolen bij het zoeken naar nieuwe kanalen die onlangs zijn toegevoegd, zonder alle kanalen opnieuw af te stemmen.

[Analoge handmatige scan]

Directe afstemming van analoge zenders.

[Enkele RF-scan]

Hiermee stemt u uw digitale signaal handmatig af door het kanaalnummer te selecteren.

[Handmatige service-update]

De provider werkt de kanaalposities, -namen en -frequenties bij.

[LCN]

Logical Channel Number (logisch kanaalnummer). Als deze functie is ingeschakeld, dan worden digitale zenders besteld volgens de voorkeuren van de provider.

[Kanaalscantype]

Instellingen voor [Kanaalscan]. U kunt selecteren welk type kanalen moet worden afgestemd: alleen versleutelde kanalen, alleen vrije kanalen of alle kanalen.

[Type kanaalopslag]

Instellingen voor [Kanaalscan]. U kunt selecteren welk type kanalen moet worden opgeslagen nadat het afstemmen voltooid is: alleen digitale tv-kanalen, alleen radiokanalen of alle kanalen.

[Favoriet netwerk selecteren]

In sommige landen/gebieden zijn mogelijk meer netwerken beschikbaar. De kanalen worden op verschillende manieren geordend, afhankelijk van het geselecteerde netwerk.

[Kanaal overslaan]

Hiermee kiest u de kanalen die overgeslagen worden als u op de knoppen CH+/CH- op de afstandsbediening drukt.

[Kanalen sorteren]

Hiermee kunt u de positie van twee kanalen onderling verwisselen.

[Kanaal verplaatsen]

Hiermee verplaatst u het geselecteerde kanaal naar een nieuwe positie.

[Kanaal bewerken]

Hiermee verwijdert u kanalen uit de kanaallijst.

[Fijnafstelling van analoge kanalen]

Hiermee kunt u de fijnafstemming van analoge kanalen uitvoeren om de beeldkwaliteit aan te passen..

#### [Kanalen] (Kabelmodus)

[Kanaalscan]

Hiermee stelt u de televisie opnieuw in voor alle digitale en analoge kanalen.

[Enkele RF-scan]

Hiermee stemt u uw digitale signaal handmatig af door het kanaalnummer te selecteren.

[LCN]

Logical Channel Number (logisch kanaalnummer). Als deze functie is ingeschakeld, dan worden digitale zenders besteld volgens de voorkeuren van de provider.

[Kanaalscantype]

Instellingen voor [Kanaalscan]. U kunt selecteren welk type kanalen moet worden afgestemd: alleen versleutelde kanalen, alleen vrije kanalen of alle kanalen.

[Type kanaalopslag]

Instellingen voor [Kanaalscan]. U kunt selecteren welk type kanalen moet worden opgeslagen nadat het afstemmen voltooid is: alleen digitale tv-kanalen, alleen radiokanalen of alle kanalen.

[Kanaal overslaan]

Hiermee kiest u de kanalen die overgeslagen worden als u op de knoppen CH+/CH- op de afstandsbediening drukt.

[Kanalen sorteren]

Hiermee kunt u de positie van twee kanalen onderling verwisselen.

[Kanaal verplaatsen]

Hiermee verplaatst u het geselecteerde kanaal naar een nieuwe positie.

[Kanaal bewerken]

Hiermee verwijdert u kanalen uit de kanaallijst.

[Fijnafstelling van analoge kanalen]

Hiermee kunt u de fijnafstemming van analoge kanalen uitvoeren om de beeldkwaliteit aan te passen..

#### [Kanalen] (Satellietmodus)

[Satelliet opnieuw scannen]

Hiermee kunt u de geselecteerde satelliet scannen.

[Satelliet toevoegen]

Hiermee kunt u nieuwe satellieten toevoegen aan de satellietenlijst.

[Satellietupdate]

Hiermee stemt u alle frequenties af waarop momenteel geen satellietkanalen zijn afgestemd.

[Handmatige afstelling van satelliet]

Hiermee kunt u de geselecteerde satelliettransponder scannen.

[Kanaal overslaan]

Hiermee kiest u de kanalen die overgeslagen worden als u op de knoppen CH+/CH- op de afstandsbediening drukt.

[Kanalen sorteren]

Hiermee kunt u de positie van twee kanalen onderling verwisselen.

[Kanaal verplaatsen]

Hiermee verplaatst u het geselecteerde kanaal naar een nieuwe positie.

[Kanaal bewerken]

Hiermee verwijdert u kanalen uit de kanaallijst.

[Kanaallijst wissen]

Hiermee verwijdert u alle afgestemde kanalen.

#### [Kanaalinstallatiemodus]

Hiermee stelt u het type Digital TV-signaal in dat u ontvangt. Deze instelling heeft invloed op de inhoud van het menu [Kanalen].

#### [Automatische kanaalupdate]

Als u deze optie op ON (AAN) staat, dan werkt de provider kanaalposities, namen en frequenties periodiek bij. Dit kan problemen veroorzaken als u zelf kanalen in de lijst hebt besteld. In dat geval raden we aan om deze optie op OFF te houden.

#### [Bericht over kanaalupdate]

**Meldingen over wijzigingen die worden uitgevoerd door de functie**

#### [Automatische kanaalupdate].

[Ouderlijk toezicht]

Hiermee stelt u het niveau van ouderlijk toezicht in en blokkeert u kanalen of ingangen.

[Geblokkeerde kanalen]

Hiermee stelt u handmatig in welke kanalen geblokkeerd worden, onafhankelijk van leeftjidsbeperkingen.

[Programmabeperkingen]

Hiermee stelt u de kanaalblokkering in op basis van leeftijd/rating.

[Invoer vergrendeld]

Hiermee blokkeert u specifieke ingangen.

[Pincode wijzigen]

Hiermee wijzigt u de PIN die nodig is om toegang te krijgen tot geblokkeerde inhoud.

#### [Audiokanaal]

Hiermee wijzigt u het favoriete audiospoor van het huidige analoge kanaal, als er meer dan één audiospoor beschikbaar is.

## Accounts & Aanmelden

Om naar het menu Instellingen te gaan, drukt u op de HOME-knop en selecteert u vervolgens [Instellingen].

In dit menu kunt u uw Google-account toevoegen, synchroniseren of verwijderen.

U kunt uw account gebruiken voor:

- de Google Play Store
- Google Play Movies & TV
- Google Play Games
- YouTube

#### Nieuw account toevoegen

U kunt één of meer Google-accounts tegelijk op uw apparaat hebben.

Aanmelden via een Android-telefoon:

1. Selecteer [Account toevoegen].
2. Selecteer [Aanmelden].
3. Selecteer [Gebruik uw telefoon of computer].
4. Volg de instructies op het scherm om u aan te melden.

5. Uw telefoonaccount wordt aan de tv toegevoegd

Meld u handmatig aan door het accountadres/wachtwoord via het toetsenbord op het scherm toe te voegen:

1. Selecteer [Account toevoegen].
2. Selecteer [Aanmelden].

3. Selecteer [Gebruik uw afstandsbediening].

4. Voer uw e-mailadres en wachtwoord in om u aan te melden.

Nadat u uw account hebt toegevoegd, verschijnt de melding «Succes» op het tv-scherm.

#### Uw account beheren

U kunt apparaten en apps synchroniseren en accounts van uw Android TV verwijderen.

1. Selecteer het account dat u wilt beheren.
2. Kies een van de volgende opties:
  - [Nu synchroniseren]
  - [Account verwijderen]
 Kies de apps die u wilt synchroniseren

#### LETOP

Voor de meeste bewerkingen in dit menu moet de tv verbonden zijn op het internet.

Om u met uw Android-telefoon aan te melden, moeten de tv en de telefoon verbonden zijn met hetzelfde wifi-netwerk.

## Apps

Om naar het menu Instellingen te gaan, drukt u op de HOME-knop en selecteert u vervolgens [Instellingen].

Menu om uw apps te beheren. U kunt de details van apps bekijken, apps verwijderen of deze verplaatsen naar een aangesloten opslagapparaat.

#### Beschikbare opties:

##### [Alle apps bekijken]

Toont een volledige lijst van alle geïnstalleerde apps. Door een app met de cursor te selecteren en door te bevestiging op OK te drukken, opent u de app-instellingen met alle beschikbare acties voor deze app.

##### [App-machtigingen]

U kunt de lijst met app-machtigingen per tv-functie controleren en de machtigingsinstellingen voor elke app wijzigen.

#### [Speciale app-toegang]

Aanvullende speciale machtigingen voor apps, zoals het weergeven van apps over andere apps, toegang tot meldingen of bepaalde mappen.

## Apparaatvoorkeuren

Om naar het menu Instellingen te gaan, drukt u op de HOME-knop en selecteert u vervolgens [Instellingen].

#### Beschikbare opties:

##### [Over]

Informatie over de tv en software.

##### [Datum en tijd]

Hiermee kunt de tijd en datum van het systeem aanpassen.

##### [Timer]

Hiermee kunt u timers instellen om de tv automatisch in of uit te schakelen.

##### [Taal]

Hiermee kiest u de menutaal. De geselecteerde menutaal wordt ook ingesteld voor de stemherkenningstaal.

##### [Toetsenbord]

Hiermee configureert u het toetsenbord op het scherm.

##### [Ingangen]

Hiermee configureert u het bronmenu en HDMI CEC.

##### [Aan/uit]

Wijzigt de instellingen met betrekking tot het stroomverbruik.

##### [Foto]

Hiermee past u de instellingen van de beeld- en schermweergave aan, bijvoorbeeld de helderheid van het scherm.

##### [Geluid]

Hiermee past u de geluidsinstellingen en de opties voor de luidsprekers aan.

##### [Opslag]

Hiermee wijzigt u de instellingen met betrekking met gegevensopslag.

##### [Startscherm]

Hiermee past u naar eigen wens de kanalen aan die worden weergegeven in het [Startscherm] en sorteert de apps.

##### [Winkelmodus]

Hiermee activeert u de winkeldemonstratiemodus.

##### [Google]

Hiermee configureert u de instellingen voor de zoekfunctie.

##### [Ingebouwde Chromecast]

Hiermee geeft u informatie weer over de Chromecast-functie.

##### [Screensaver]

Hiermee configureert u de instellingen van de schermbeveiliging.

##### [Locatie]

Hiermee configureert u de locatie-instellingen om de locatie van de gebruiker te verkrijgen.

##### [Gebruik en diagnostische gegevens]

Als deze functie is ingeschakeld, dan wordt automatisch diagnostische informatie naar Google gestuurd.

##### [Beveiliging en beperkingen]

Hiermee configureert u de beveiligingsinstellingen zoals wachtwoorden.

##### [Toegankelijkheid]

Hiermee configureert u de instellingen van de toegankelijkheidsfuncties en -diensten om gebruikers te helpen gemakkelijker door hun apparaten te navigeren.

##### [Resetten]

Hiermee zet u de tv terug naar de fabrieksinstellingen. Alle accounts worden verwijderd van de tv, alle apps worden verwijderd en alle wifi/LAN-instellingen en alle systeeminstellingen worden teruggezet naar de standaardwaarden.

## Afstandsbedieningen en accessoires

Om naar het menu Instellingen te gaan, drukt u op de HOME-knop en selecteert u vervolgens [Instellingen].

Met het menu Afstandsbedieningen & Accessoires kunt u Bluetooth-apparaten koppelen met uw tv.

#### Om uw Sharp Bluetooth-afstandsbediening met spraakbesturing te koppelen:

1. Druk op de HOME-knop en selecteer vervolgens [Instellingen] — [Afstandsbedieningen en accessoires]
2. Volg de instructies op het scherm om de afstandsbediening met de tv te koppelen

- Op het tv-scherm verschijnt de naam van uw afstandsbediening. Druk op OK om de koppeling te bevestigen.

#### Andere Bluetooth-apparaten koppelen:

- Druk op de HOME-knop en selecteer vervolgens [Instellingen] — [Afstandsbedieningen en accessoires]
- Zet het Bluetooth-apparaat in de koppelingsmodus. Raadpleeg de gebruiksaanwijzing van uw apparaat voor meer informatie.
- Op het tv-scherm verschijnt de naam van uw apparaat. Selecteer deze met de afstandsbediening en bevestig met OK.

om de klok handmatig in te stellen.

#### [Datum instellen]

Hiermee stelt u de datum handmatig in.

Deze optie is alleen beschikbaar als de optie [Automatische tijd en datum] is uitgeschakeld.

#### [Tijd instellen]

Hiermee stelt u de tijd handmatig in.

Deze optie is alleen beschikbaar als de optie [Automatische tijd en datum] is uitgeschakeld.

#### [Tijdzone instellen]

Hiermee kunt u het tijdverschil aanpassen.

#### [24-uurs klok gebruiken]

Voor de weergave van de tijd kunt u kiezen tussen 12- en 24-uursformaat.

#### LET OP

*Controleer of u de juiste datum en tijd hebt ingesteld. Sommige apps werken niet als u een verkeerde datum en/of tijd hebt ingesteld.*

## Afstandsbediening

### Beschrijving van de onderdelen van de afstandsbediening

**⏻ STANDB-Y** – Schakelt tv in wanneer in stand-by en andersom. Door lang op deze knop te drukken, toont de set een menu met een uitschakeloptie in de energiebesparende stand-bymodus.

**SOURCE** – Het menu Input/Bron tonen.

**NUMMERKNOPPEN** – Druk op 0–9 om direct een tv-kanaal te selecteren.

**🔇 MUTE** – Dempt het geluid of schakelt de demping uit.

**TV GUIDE** – Opent de tv-gids voor de komende 7 dagen (Digital TV-modus).

**VOL (+/-)** – Zet het geluid harder/zachter.

**Google Assistant** – Gebruik uw stem voor toegang tot entertainment, om slimme apparaten te bedienen, om op het scherm antwoorden op vragen te krijgen en meer.

**HOME** – Opent het Home-menu van de tv.

**CH (+/-)** – Volgende en vorige kanaal.

**MENU** – Toont het LIVE TV-menu. Deze knop werkt alleen bij gebruik bronnen (tv, HDMI, Component, enz.). Deze werkt niet in het Home-menu.

**INFO** – Druk eenmaal voor informatie over het huidige/volgende kanaal.

**⏪ / ⏩ / ⏴ / ⏵ / OK** – Hiermee navigeert u door de menus op het scherm en past u de instellingen van het systeem al naar gelang uw voorkeuren aan.

**BACK** – Om een stap terug te gaan.

**EXIT** – Alle menus verlaten.

**NETFLIX** – Opent de Netflix-app.

**Prime video** – Opent de Prime video-app.

**YouTube** – Opent de YouTube-app.

**Google Play Movies & TV** – Opent de online service “Google Play Movies & TV”.

**MTS** – Opent het menu voor audiotracks.

**TEXT** – Opent/sluit teletekst.

**SUBTITLE** – Voor de ondertiteling onderin het beeld (aan/uit).

**TV** – Om over te schakelen naar Live TV.

**▶|** – Om media af te spelen/te pauzeren

**⏮** – Snel terugspoelen

**⏭** – Snel vooruit spoelen

**■** – Om het afspelen te stoppen

**GEKLEURDE KNOPPEN** – Om de op dat moment geldende functie uit te voeren.

## De tv configureren

### Datum en tijd

Druk op de HOME-knop, selecteer vervolgens [Instellingen] — [Apparaatvoorkeuren] — [Datum en tijd].

#### Beschikbare opties:

##### [Automatische tijd en datum]

Schakel deze functie in om de tijd te synchroniseren met het binnenkomende digitale televisiesignaal. Als de tv verbonden is met het internet, dan wordt de klok vanaf hier bijgewerkt. Schakel deze functie uit





SHA/MAN/0510



Sharp Consumer Electronics Poland sp. z o.o.  
Ostaszewo 57B, 87-148 Łysomice, Poland  
Assembled in Poland

[www.sharpconsumer.eu](http://www.sharpconsumer.eu)

**SHARP**