

JVC



POWERED WOOFER CD SYSTEM

RV-NB75B

ENGLISH

DEUTSCH

FRANÇAIS

NEDERLANDS

ITALIANO

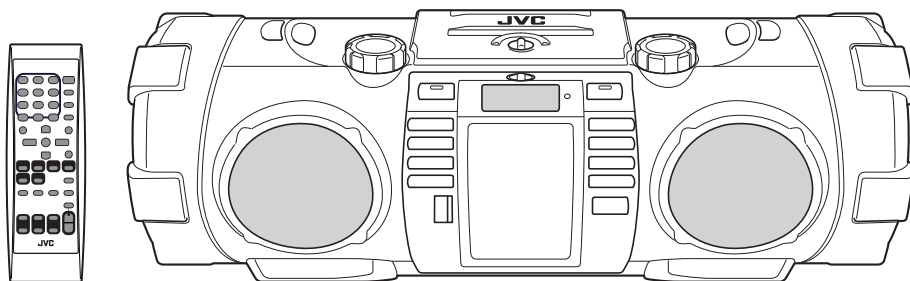

MP3/WMA

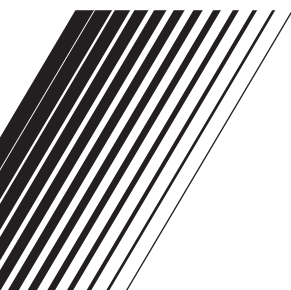

INSTRUCTIONS

LVT2486-001C
[E]

Introduction

Auto power save function

When no operation is performed for 15 minutes, the System turns off automatically. This function is enabled by default. For details, refer to “Auto power save mode” p. 13.

In this manual...

- The remote control buttons are used for explaining the operations unless mentioned otherwise. However, if the System has buttons with the same or similar names, they can also be used for the operations.

In this manual...

- In this manual, “iPod” means iPod, iPod touch and iPhone device. When iPod touch or iPhone device is specifically referred to, “iPod touch” or “iPhone” is used.
- In this manual, the term “Android device” is referred to as a smartphone and a tablet device, that are equipped with the Android OS.
- In this manual, “file” and “track”, “folder” and “group” are used interchangeably.

Notes on using the System

- Do not leave the front door open.
- Do not press down on the front door when it is open as the System could fall and possibly cause an injury.

A copy of the Declaration of Conformity with regard to the RE Directive 2014/53/EU can be downloaded from the following Web sites (<http://www3.jvckenwood.com/ecdoc>).



Hereby, JVC declares that this System [RV-NB75B] is in compliance with the essential requirements and other relevant provision of Directive 2014/53/EU.

IMPORTANT FOR LASER PRODUCTS

1. CLASS 1 LASER PRODUCT
2. CAUTION: Do not open the top cover or cabinet. There are no user serviceable parts inside the unit; leave all servicing to qualified service personnel.

Preparation

Caution: Proper Ventilation

To avoid the risk of electric shock and fire, and to prevent damage, locate the apparatus as follows:

1 Front:

No obstructions and open spacing.

2 Sides/Top/Back:

No obstructions should be placed in the areas indicated by the dimensions in the illustration below.

3 Bottom: Place on a level surface.

Front view

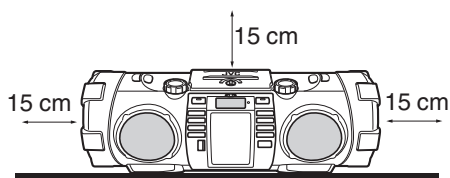

Side view

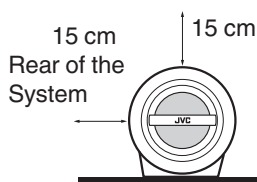

Notes on installation

Select a place which is level, dry and neither too hot nor too cold — between 5 °C and 35 °C.

Use the apparatus in moderate climate.

What you can do using the System

Play back files on your iPod or iPhone by operating the System



P.14

Play back files on your BLUETOOTH device by operating the System



P.17



Enjoy listening to music by adjusting the super woofer (bass sound) volume and the sound mode! (P.12, 13)

Play back MP3/WMA files on a music CD or USB device

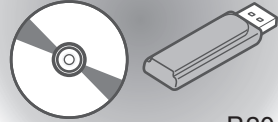

P.20

Play back an external device that does not support USB connection



P.24

Receive FM broadcasts



P.23

Contents

Introduction	2	Playing back a disc/USB device	20
Preparation	3	Preparation	20
What you can do using the System	4	Playback	20
Preparation	6	Program playback	21
Accessories	6	Random playback	22
Inserting batteries	6	Repeat playback	22
Carrying the System	7	FM	23
Index of parts and controls	8	Listening to FM stations	23
Front of the System	8	Presetting stations	23
Rear of the System	9	External device	24
Display window	9	Listening to an external device	24
Remote control	10	Using the timer	25
Connections	11	Setting the sleep timer	25
Connecting the power cord	11	Setting the daily timer	25
Connecting headphones	11	About Discs/Files	27
Basic operations	12	Compatible iPod	27
Turning on/off the System	12	Playable BLUETOOTH devices	27
Setting the clock	12	Playable discs/files	27
Displaying the clock	12	Important for USB mass storage class devices	28
Getting started	12	Others	29
iPod	14	Maintenance	29
Connecting iPod	14	Trademarks	29
Playback	15	Troubleshooting	30
Shuffle playback	16	Specifications	32
Repeat playback	16		
iPod menu operation	16		
Listening to a BLUETOOTH device	17		
Connecting a BLUETOOTH device for the first time	17		
Pairing (registering) other BLUETOOTH devices	18		
Setting the System to BLUETOOTH standby	19		
Using a remote control application	19		

Preparation

Accessories

Check that you have all the following items, which are supplied for the system.

- Power cord (1)
- Remote control RM-SRVNB75A (1)
- Batteries (for the Remote control) (2)
- Shoulder strap (1)
- Buckle (2)
- Stopper (2)

If any of these items are missing, contact your dealer immediately.

Inserting batteries

Main unit

- Match the polarities (+ and –) of the batteries.

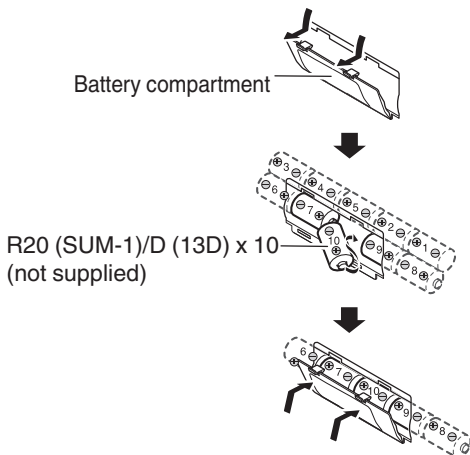

Remote control

- Match the polarities (+ and –) of the batteries.

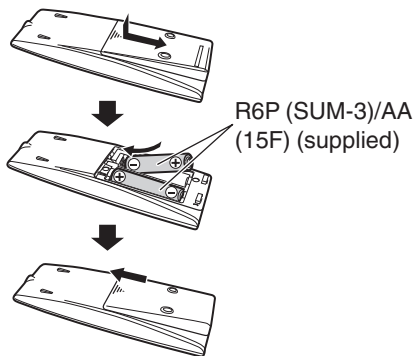

- If the range or effectiveness of the remote control decreases, replace the batteries.

NOTE

- Store the battery in a place where children cannot reach. If a child accidentally swallows the battery, consult a doctor immediately.
- The power will not be supplied through the batteries when the power is supplied through the AC outlet.
- The battery is consumed more quickly than usual when operating the System continuously or operating it in a cold place.
- When the power is supplied using the batteries, the display will be blank when the System is turned off (on standby) by pressing the [⏻/|] button. And, the STANDBY indicator won't be turned on.

CAUTION

To avoid battery leakage or explosion, handle batteries properly.

- If you are not going to use this System for a month or more, remove the batteries from the battery compartment.
- Dispose of batteries in the proper manner, according to federal, state, and local regulations.
- Do not mix with batteries of different types or with new and old ones.
- Do not attempt to charge any batteries other than rechargeable ones.
- Discard leaky batteries immediately. Battery leakage can cause skin burns or other personal injuries.
- If chemicals leak onto the System, clean the System completely.

Carrying the System

Using the carrying handles

Be sure to hold both handles when you carry the System.

If you carry the System by only one handle, the other end may drag on the ground and be damaged.

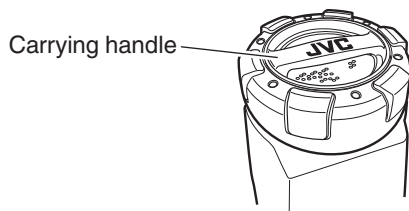

NOTE

- Remove a disc, USB device or iPod from the System.
- Disconnect all the cords from the System.
- The System is not waterproof or dust proof.

Using the shoulder strap

Attach the supplied shoulder strap (adjustable in length) to each end of the System as illustrated below.

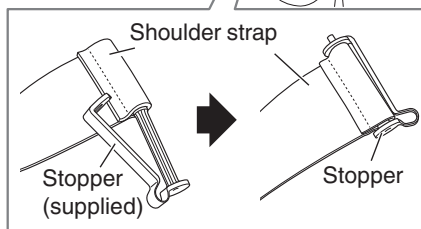
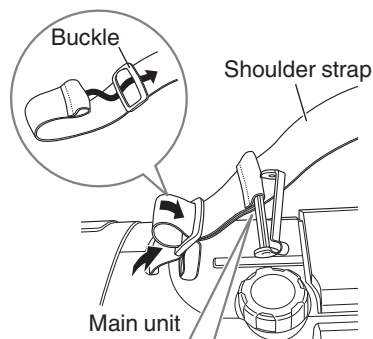
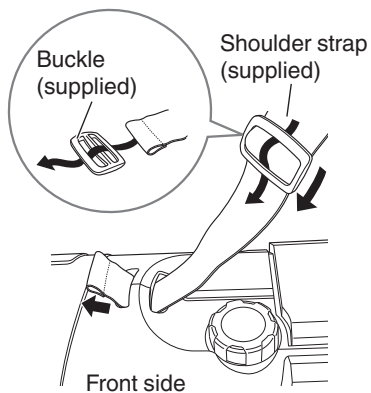

Index of parts and controls

Front of the System

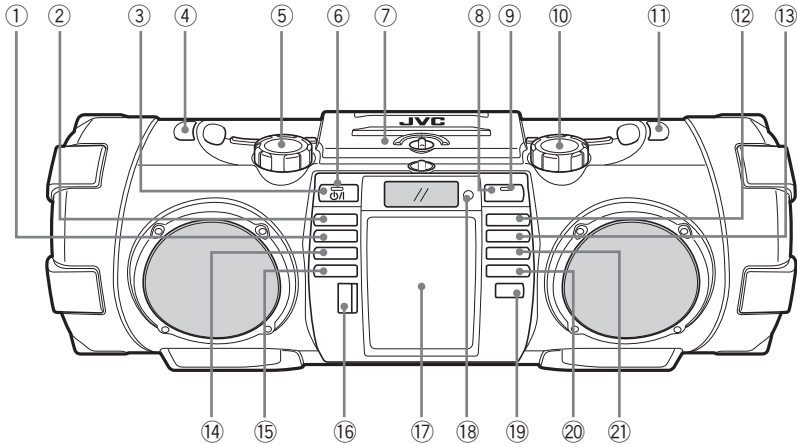

- ① CD ►/|| button
- ② iPod ►/|| button
- ③ STANDBY/ON ⏻/| button
- ④ Shoulder strap hook
- ⑤ SUPER WOOFER VOLUME +/-
- ⑥ STANDBY indicator
- ⑦ Disc compartment door
- ⑧ BLUETOOTH button
- ⑨ BLUETOOTH indicator
- ⑩ VOLUME +/-
- ⑪ Shoulder strap hook
- ⑫ ►►/|| button
- ⑬ ◀◀ button
- ⑭ USB/iPod ►/|| button
- ⑮ AUDIO IN button
- ⑯ USB connector/cover
- ⑰ Connector for iPod/Front door
- ⑱ Remote control sensor
- ⑲ SOUND MODE button
- ⑳ TUNER button
- ㉑ ■ button

Rear of the System

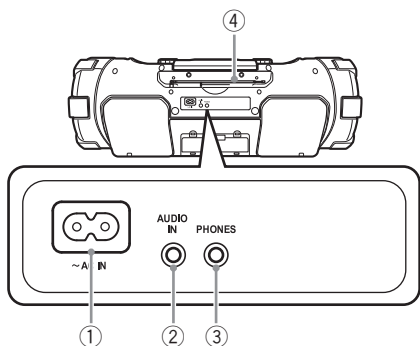

- ① AC IN jack
- ② AUDIO IN jack
- ③ PHONES jack
- ④ FM telescopic antenna

Display window

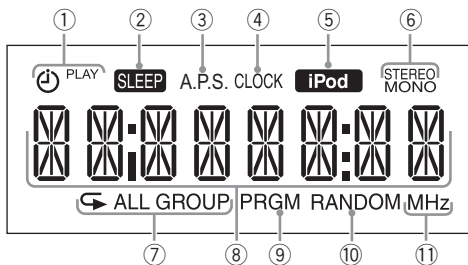

- ① Timer indicators
⏰ (timer), PLAY
- ② SLEEP indicator
- ③ A.P.S. (auto power save) indicator
- ④ CLOCK indicator
- ⑤ iPod indicator
- ⑥ FM mode indicators
STEREO, MONO
- ⑦ Repeat indicators
↺, ↻ ALL,
↺ GROUP
- ⑧ Main display
- ⑨ PRGM (program) indicator
- ⑩ RANDOM indicator
- ⑪ Frequency unit display

Remote control

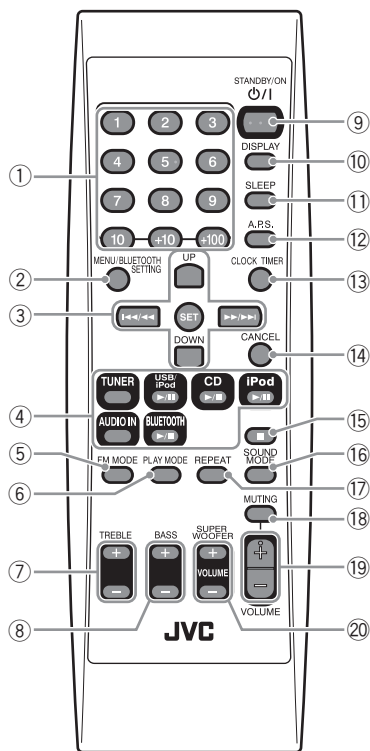

- The reference pages are mainly pages containing descriptions of the respective parts.

- ① **Number buttons** (p. 21)
- ② **MENU/BLUETOOTH SETTING** button (p. 16)
- ③ **Multi control buttons** (p. 15 - 23)
 - UP, DOWN
 - ◀◀/◀◀, SET, ▶▶/▶▶
- ④ **Source buttons** (p. 15 - 24)
 - TUNER, USB/iPod ▶/▶▶, CD ▶/▶▶, iPod ▶/▶▶, AUDIO IN, BLUETOOTH ▶/▶▶
- ⑤ **FM MODE** button (p. 23)
- ⑥ **PLAY MODE** button (p. 16, 22)
- ⑦ **TREBLE+/-** button (p. 13)
- ⑧ **BASS+/-** button (p. 13)
- ⑨ **STANDBY/ON** button (p. 12) (Power button)
- ⑩ **DISPLAY** button (p. 12, 13)
- ⑪ **SLEEP** button (p. 25)
- ⑫ **A.P.S. (auto power save)** button (p. 13)
- ⑬ **CLOCK/TIMER** button (p. 12, 25)
- ⑭ **CANCEL** button (p. 22, 26)
- ⑮ **■** button (p. 17, 20)
- ⑯ **SOUND MODE** button (p. 13)
- ⑰ **REPEAT** button (p. 16, 22)
- ⑱ **MUTING** button (p. 12)
- ⑲ **VOLUME +/-** button (p. 12)
- ⑳ **SUPER WOOFER VOLUME +/-** button (p. 12)

Connections

Connecting the power cord

Connect the power cord to a wall outlet only after all other connections have been made.

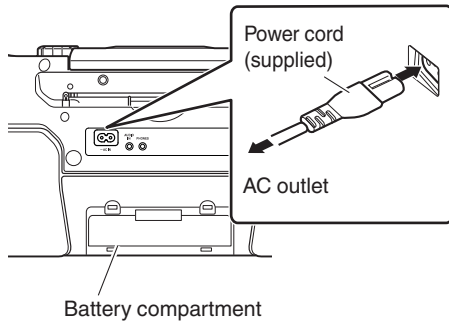

Unplug the AC power cord from the System to supply the power through the batteries in the battery compartment; otherwise, the System does not work.

NOTE

- The power can also be supplied through the batteries. (p. 6)
- When the System is turned off using the [STANDBY/ON] button, the standby mode is activated and the STANDBY indicator lights in red.
- A small amount of power is always consumed even while on standby.

CAUTION

- Only use JVC power cord provided for this System to avoid malfunction or damage to the System.
- Remove all the batteries when using the power cord.
- Be sure to unplug the power cord from the outlet when going out or when the System is not in use for an extended period of time.

Connecting headphones

Be sure to turn down the volume before connecting or putting on the headphones.

- Connecting the headphones deactivates the speakers.

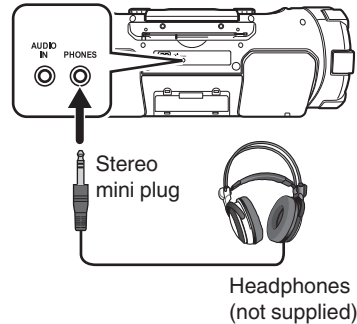

Basic operations

Turning on/off the System

Press [STANDBY/ON ].



The STANDBY indicator goes off.

Press the button again to turn off the System.

- You can also turn on the System by pressing the source buttons.

NOTE

When the power is supplied using the batteries, the System is turned on by pressing [] or the source buttons on the main unit. You cannot turn on the System using the remote control.

Setting the clock

- 1 Press [CLOCK/TIMER] repeatedly to select the clock.



- When setting for the first time, press [CLOCK/TIMER] once.
- 2 Press [UP] or [DOWN] to adjust the hour.
 - When you press and hold the button, the hour digit changes continuously.
- 3 Press [SET].
- 4 Repeat 2 and 3 to adjust the minute.
 - To go back to the hour setting, press [CANCEL].

Displaying the clock

Press [DISPLAY].



- Each time you press the button, the clock and normal indicator changes alternately.

NOTE

- The clock setting will be reset about an hour after the AC power cord has been disconnected.
- When the power is supplied through the batteries, the clock does not appear on the display when the System is turned off.

Getting started

To select a source



To adjust the volume

Remote control



Main unit

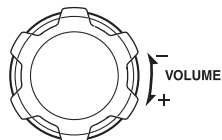

You can adjust the volume level between MIN 1 to 29, MAX.

To turn off the sound temporarily

Press [MUTING].



- To restore the sound, press [MUTING] again or adjust the volume.

To adjust the super woofer volume

Remote control



Main unit

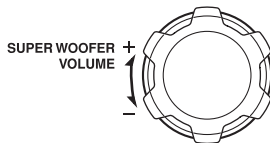

You can adjust the super woofer volume level between BASS 1 and BASS 6.

Sound mode

Sound modes can be selected to enhance the type of music being played.

Press **[SOUND MODE]** to select the sound mode.



Each time you press the button, the sound mode changes as follows:

- “BEAT” : Select this for music with a heavy beat, such as rock and dance music.
- “POP” : Select this for light music including popular and vocal music.
- “CLEAR” : Select this for crisp and clear sounding music.
- “USER” : Select this for music with the configured treble and bass settings. Refer to the following for the setting procedures.
- “FLAT” : Select this to cancel the sound mode.

NOTE

- The sound mode setting also affects the sound through the headphones.

To set your preferred sound quality

Press **[TREBLE+/-]** or **[BASS+/-]** repeatedly.

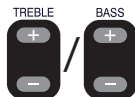

Each time you press the button, the bass/treble can be adjusted in the following ranges:

- Treble : TREBLE -5 to TREBLE +5
- Bass : BASS -5 to BASS +5

- The sound mode switches to “USER” and the sound quality is adjusted to the configured values when the **[TREBLE+/-]** or **[BASS+/-]** button is pressed.

Auto power save mode

This function turns off the System automatically if no operation is performed for 15 minutes.

Each time you press **[A.P.S.]**, the auto power save function switches on and off.



A.P.S.

If no operation is performed for 15 minutes in the following situations, the System turns off automatically.

- The volume level is set to MIN or Muting is activated.
- “CD” or “USB” is selected as the source, and playback is stopped.
- “iPod”, “BLUETOOTH” or “USB” is selected as the source, and no device is connected.
- “AUDIO IN” is selected as the source, and there is no sound input.
- Approximately 30 seconds before the power is turned off, “A.P.S.” starts to blink.
- The 15-minute countdown restarts when you operate any buttons.
- This function operates even during daily timer and sleep timer operations.

This function is on at the initial setting.

Display information

Each time you press the button, the display information switches depending on the source.



- Tag information is shown on the display window while an MP3/WMA file is played back.
- If there is no tag information, “UNKNOWN” is displayed.
- “iPod” cannot show the track information.

iPod

You can operate iPod through the System.
See p. 27 for compatible iPod devices.

CAUTION

- JVC is not responsible for any loss of or damage to iPod that might result from the use of this System.
- Do not connect or disconnect iPod when the System is turned on.
- Do not carry the System with iPod connected. It might cause damage to the dock or you might drop iPod.
- You cannot send any data to iPod from the System.

NOTE

- iPod is charged through the dock when the System is turned on. (When the power is supplied through the batteries, iPod is charged only when "iPod" is selected as the source.)

Connecting iPod

To connect to the iPod dock

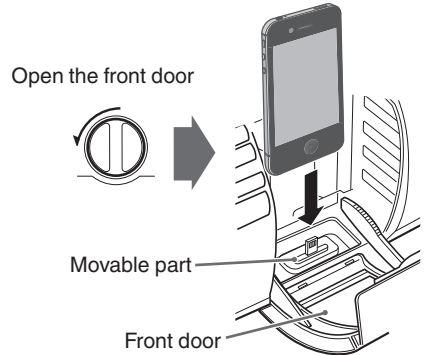

- A lightning connector is used for the iPod/iPhone dock of the System. Only iPod nano (7th generation), iPod touch (5th generation), and iPhone 5 support the Lightning connector. iPod/iPhone other than the above mentioned need to be connected to the USB connector.
- Take the protect case of iPod off before connecting.
- Connect iPod firmly.
- Keep iPod in a straight position while connecting/disconnecting it.
- Do not touch or hit the terminal pins of iPod or connector pins in the dock for iPod directly. Doing so might cause damage to the connector pins.

To connect to the USB connector

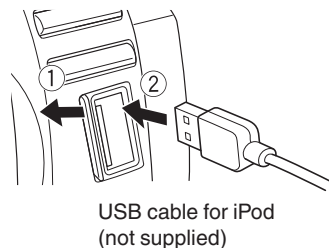

Playback

Press [iPod ▶/||] or [USB/iPod ▶/||].



Each time you press the button, playback is started/paused.

- Press [USB/iPod ▶/||] when iPod is connected to the USB connector.

Display when connected to the iPod dock



Display when connected to the USB connector



To select a track

Press [◀◀/◀◀] or [▶▶/▶▶].



- Press [▶▶/▶▶] once to skip to the beginning of the next track.
- Press [◀◀/◀◀] to skip to the beginning of the track being played. Press [◀◀/◀◀] twice quickly to skip to the beginning of the previous track.

To fast forward/reverse

Press and hold [◀◀/◀◀] or [▶▶/▶▶] during playback.

To put your iPod on sleep mode

Press and hold [iPod ▶/||] or [USB/iPod ▶/||].



(Press and hold)

NOTE

- Depending on the type of iPod, iPod may operate differently.
- If you are using an iPhone or iPod touch, operate your iPhone or iPod touch in the following cases:
 - when pressing the home button.
 - when selecting application icons on the home screen.
 - when dragging the slider.
- Sound distortion may occur when playing back audio sources with high recording levels. If distortion occurs, it is recommended to turn off the equalizer of iPod.
- For information on operating iPod, see the instruction manual for iPod.

Shuffle playback

You can play the tracks on iPod in random order.

Press [PLAY MODE].

Each time you press the button, the shuffle mode turns on/off.

To exit from shuffle playback

Press [PLAY MODE] while shuffle playback is in progress.

Repeat playback

Press [REPEAT].

Each time you press the button, the repeat mode changes.

To exit from the repeat mode

Press [REPEAT] repeatedly until the repeat mode is canceled.

iPod menu operation

1 Press [MENU] to display the menu.

Each time you press the button, the previous menu is displayed.



2 Press [UP] or [DOWN] to select an item.

3 Press [SET].

NOTE

- If iPod/iPhone is compatible with iOS 7.0.x, the above menu operations cannot be available on the System. Operate the menu on iPod/iPhone itself.

Listening to a BLUETOOTH device

You can listen to music from your BLUETOOTH device through the System.

When you connect your device for the first time, it is necessary to register (pair) your BLUETOOTH device and the System.

NOTE

- In order to use these functions, the BLUETOOTH device must support the AVRCP and A2DP profiles.
- Some BLUETOOTH devices may not be available to the System.

Connecting a BLUETOOTH device for the first time

1 Press the [BLUETOOTH ►/||] button.

Remote control



Main unit



BT READY

2 Perform the pairing operation on the target BLUETOOTH device.

On the target device, select “RV-NB75” (this System) from the available BLUETOOTH device list.

- When the target device requests for password during pairing, enter “0000”.
- For information on operating the target BLUETOOTH device, see the instruction manual for the BLUETOOTH device.

Pairing is completed and the target BLUETOOTH device is connected to the System automatically. The BLUETOOTH indicator lights up.

B T

3 Start playback on the target BLUETOOTH device.

The sound from the BLUETOOTH device is emitted from the System. Playback may start automatically with some BLUETOOTH devices.

NOTE

- Up to five BLUETOOTH devices can be registered. When the sixth BLUETOOTH device is registered, registration of the device with the oldest connection history is deleted.
- By pressing [BLUETOOTH ►/||] while “BT READY” appears on the display window, you can reconnect the BLUETOOTH device that was last connected to the System.
- For the second and subsequent connections, the BLUETOOTH device that was last connected to the System will reconnect only when its BLUETOOTH function is turned on while “CONNECT” blinks on the display window. To reconnect another BLUETOOTH device, operate the BLUETOOTH device to connect while “BT READY” appears on the display window.
- While “CONNECT” is blinking, you cannot perform any operations except for turning the System off.

To control the BLUETOOTH device from the System

operation	button
Play/Pause	Press the [BLUETOOTH ►/] button. Each time you press the button, playback starts/pauses.
Stop	Press [■].
Skip	Press [◀◀/◀◀] or [▶▶/▶▶].
Fast Forward/ Fast Rewind	Press and hold [◀◀/◀◀] or [▶▶/▶▶].

- Operation may differ depending on the type of BLUETOOTH device you are using.

To turn on/off the BLUETOOTH function of the System

While the System is turned on



Each time you press the button, this function is turned on/off.

“BT OFF” : Turns off the BLUETOOTH function of the System.

“BT ON” : Turns on the BLUETOOTH function of the System.

The BT indicator lights up in blue when the System is set to “BT ON”, and the System is connected to a BLUETOOTH device.

Pairing (registering) other BLUETOOTH devices

- 1 When “BLUETOOTH” is selected as the source, press and hold [BLUETOOTH ►/||] for more than 2 seconds.

Canceling of connection starts.

DISCONNECT

“BT READY” appears when the connection has been canceled.

- 2 Perform the pairing operation on the target BLUETOOTH device.

On the target device, select “RV-NB75” (this System) from the available BLUETOOTH device list.

- When the target device requests for password during pairing, enter “0000”.
- For information on operating the BLUETOOTH device, see the instruction manual for the BLUETOOTH device.

Pairing is completed and the BLUETOOTH device is connected automatically. The BLUETOOTH indicator lights up.

NOTE

The connection is canceled automatically in the following cases.

- Connection is canceled on the BLUETOOTH device, or BLUETOOTH function is set to “OFF”.
- The System or the BLUETOOTH device is turned off (except for BLUETOOTH standby)

CAUTION

- The maximum distance for a possible BLUETOOTH connection is 10 m. The distance may be shorter depending on the usage environment.
- When the iPhone or smartphone is connected to the System via BLUETOOTH, ring alert of phone calls and mails can also be heard from the speakers of the System.
- This System is not equipped with a microphone feature. To make a call, cancel the connection with the System or use the microphone on the iPhone or smartphone.
- Some BLUETOOTH devices may not be available to the System.

Setting the System to BLUETOOTH standby

You can turn on the System using the remote control application on a BLUETOOTH-enabled Android device.

To turn on the System via the BLUETOOTH device, set the System to BLUETOOTH standby in advance.

Set the System to BLUETOOTH standby.

While the power is turned off...



BT STBY

- Press the button again to cancel BLUETOOTH standby. The “BT STBY” indicator goes off.
- To cancel BLUETOOTH standby, wait for about 10 seconds before performing the operation of canceling.
- When the System is set to BLUETOOTH standby, the BLUETOOTH device can be connected to the System when the connecting operation is made on the BLUETOOTH device.
- Pressing [BLUETOOTH ►/||] during BLUETOOTH standby turns on the System and sets the source to “BLUETOOTH”.
- When you use batteries to power the System, BLUETOOTH standby cannot be set.

To control the power of the System using remote control application

- You need to install the remote control application on your Android device.

- 1 Set “Bluetooth” to “ON” on the BLUETOOTH device.**
 - Select “Bluetooth” in “Settings” on your Android device,.
 - Refer to the instruction manual of your device for further details.
- 2 Select “RV-NB75” from the device list.**
- 3 Start the remote control application.**
- 4 Control the power of the System using the “Settings” icon that is located on the bottom-right of the operation screen.**

Using a remote control application

You can control the System remotely by using “JVC Audio Control BR1”, a special remote control application on an Android device which is compatible with BLUETOOTH.

To use the remote control application, it is necessary to register (pair) your Android device and the System. (p. 17)

NOTE

- Search and download the application from Google Play (Play store).
- Screens and contents of the application are subject to change.
- To use the remote control application, your Android device must be Android OS 2.3 or later, and compatible with SPP (Serial Port Profile) of the BLUETOOTH profile.
- Some devices may not be recognized or may not work properly.

The following operations can be performed using the remote control application.

- Turning on/off the System
- Playing back music on a disc, USB device, or iPod
- Selecting radio stations
- Setting the timer
- Volume adjustment
- Others

Refer to the help page of the remote control application for operation details.

*The followings are examples of operation screen of the remote control application.



Left : Example of the CD operation screen
Right : Example of the FM operation screen

CAUTION

- To turn on the System using the remote control application, set the System to “BLUETOOTH standby” in advance.

Playing back a disc/USB device

Preparation

Load a disc or connect a USB device.

Disc

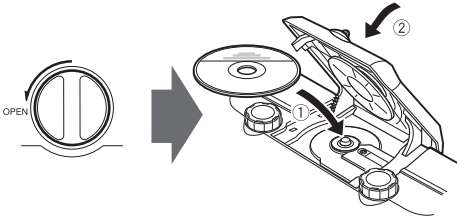

USB device

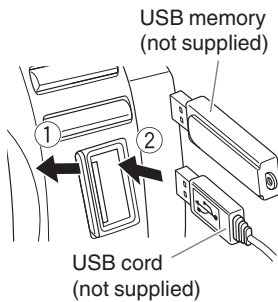

CAUTION

- The System is not equipped with USB recording function.
- Disconnect the USB device after playback stops. Disconnecting a USB device during playback may damage the file and the file system of USB device.

Playback

Press [CD ▶/||] or [USB/iPod ▶/||].

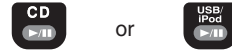

Display during playback

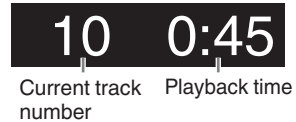

To stop playback

Press [■].



To pause

Press [CD ▶/||] or [USB/iPod ▶/||].

- To cancel pause, press the button again. Playback continues from the point where it was paused.

To select a track

Press [◀◀/▶▶] or [▶▶/▶▶].



- Press [▶▶/▶▶] once to skip to the beginning of the next track.
- Press [◀◀/▶▶] to skip to the beginning of the track being played. Press [◀◀/▶▶] twice quickly to skip to the beginning of the previous track.

To select a track using the remote control

Examples:

- To select number 5, press 5.
- To select number 15, press +10 then 5.
- To select number 20, press +10 then 10.
- To select number 125, press +100, +10, +10 then 5.

To fast forward/reverse

Press and hold [**◀◀/◀◀**] or [**▶▶/▶▶**] during playback.

To select a group (for MP3/WMA)

Press [UP] or [DOWN].



- Press [UP] to skip to the next group.
- Press [DOWN] to skip to the previous group.

NOTE

- When you have stopped playback of an MP3/WMA file by pressing [**■**], pressing [**▶/||**] will start playback from the beginning of the stopped file (Resume playback).
- To cancel the Resume playback, press [**■**] when playback is stopped.
- Resume playback is canceled in the following situations:
 - during program playback
 - during random playback
 - when the disc compartment door is opened
 - when another source is selected

Program playback

You can program up to 32 tracks from a disc or a USB device in any desired order including the same tracks.

- 1 Press [**CD ▶/||**] or [**USB/iPod ▶/||**].
- 2 Press [**■**] to stop playback.
- 3 Press [PLAY MODE].

PLAY MODE



- 4 Press the number buttons to select the track to program.

- While making a program, you cannot specify a group number to select a track.

- 5 Press [SET].



- 6 Repeat step 4 and 5 to select other tracks for the program.

- 7 Press [**CD ▶/||**] or [**USB/iPod ▶/||**].
Program playback starts.

To confirm the programmed tracks

While program playback is stopped, press [UP] or [DOWN] repeatedly.

The tracks in the program will successively appear on the display in the programmed order.

To add tracks in the program

Press the number buttons while program playback is stopped, and then press [SET].

The track is added to the end of the program.

To delete tracks in the program

While program playback is stopped, press [CANCEL].

- Each time you press the button, the last track in the program is erased.
- All the programmed contents can be deleted by holding the button.
- The program is cleared in the following situations:
 - when the power is turned off
 - when the disc compartment door is opened
 - when the USB device is disconnected
 - when another source is selected
 - when program mode is exited

To exit from the program playback

While stopped, press [PLAY MODE].

The "PRGM" indicator goes off.

- Programmed contents are also deleted.

Random playback

You can play all the tracks, on the disc or USB device in random order.

Press [PLAY MODE] to select "RANDOM" during playback.



10 0:45
RANDOM

- All tracks are played in random order instead of random playback within a group.
- During random playback, you cannot go back to the previous track even by pressing [◀◀/◀◀] repeatedly.

To exit from the random mode

Press [PLAY MODE] during random playback.

The "RANDOM" indicator goes off.

- Random playback is also canceled when you stop playback.
- Random playback is canceled in the following situations:
 - when the power is turned off
 - when the disc compartment door is opened
 - when the USB device is disconnected
 - when another source is selected

Repeat playback

You can repeat a track or tracks on the disc or USB device as many times as you like.

Press [REPEAT].

Each time you press the button, the play mode changes as follows:

“↺” → “↺GROUP” → “↺ALL” → goes off → (back to the beginning)

- “↺” : Repeats the current track.
- “↺GROUP” : In normal play mode, repeats all the tracks in a group.
- “↺ALL” : Repeats all the tracks on the disc or USB device.
- “↺” goes off : Cancels repeat playback
- “↺GROUP” can be selected only when playing back MP3/WMA files.

NOTE

- During program playback, only “↺” and “↺ALL” can be selected. Program playback is repeated.
- During random playback, only “↺ALL” can be selected. Random playback is repeated.
- Repeat playback is canceled in the following situations:
 - when the power is turned off
 - when the disc compartment door is opened
 - when the USB device is disconnected
 - when another source is selected

FM

Listening to FM stations

- 1 Press [TUNER] once to select "FM".

Remote control



Main unit



- 2 Select the station.



Press and hold [◀◀/▶▶] or [▶▶/▶▶] to change the frequency continuously until a station of sufficient signal strength is tuned in.

- To stop the search manually, press the buttons again.
- Pressing the button repeatedly changes the reception frequency in steps of 50 kHz.

Adjusting the antenna

Adjust the length, angle and direction of the FM antenna until the best reception is obtained.



To improve the FM reception

When an FM stereo (FM) broadcast is hard to receive or noisy, select the monaural reception (MONO) mode.

Press [FM MODE].



Each time you press the button, the setting changes.

"AUTO" : Stereo auto reception
"MONO" : Monaural reception

NOTE

- Monaural reception improves the reception but the stereo effect is lost.

Presetting stations

You can preset up to 30 FM stations manually.

- 1 Tune in to a station you want to preset.
- 2 Press [SET].



- Perform the following steps while the indication flashes.

- 3 Press [UP] or [DOWN] to select the preset number you want to store.
 - To cancel the presetting, press [CANCEL].
- 4 Press [SET].

To tune in to a preset station



Each time you press the button, you can select a preset station.

- You can select the preset station directly using the number buttons.

Examples:

- To select number 5, press 5.
- To select number 15, press +10 then 5.
- To select number 20, press +10 then 10.

External device

Listening to an external device

- 1 Set the volume level of the System to minimum.**
- 2 Connect the external device.**
Refer also to the instruction manual for the external device.

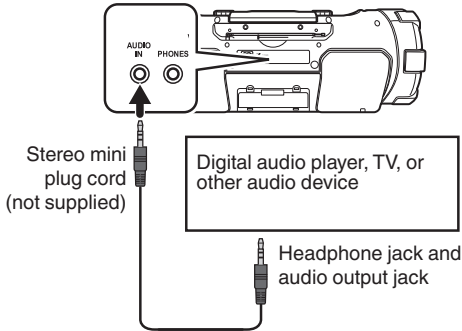

- 3 Press [AUDIO IN] to select "AUDIO IN".**

Remote control



Main unit



- 4 Start playback of the external device.**
- 5 Adjust the volume of the System and of the external device.**

Adjusting the audio input level

Adjust the audio input level when there is a contrast between the volume of the external device connected to the AUDIO IN jack and that of other sources.

When "AUDIO IN" is selected as the source, press [SET].



Each time you press the button, the input level changes as follows:

"LEVEL1" → "LEVEL2" → "LEVEL3" → (back to the beginning)

"LEVEL1" : Standard audio input level

"LEVEL2" : Higher level than "LEVEL1"

"LEVEL3" : Higher level than "LEVEL2"

The initial setting is "LEVEL3".

Using the timer

Setting the sleep timer

The power of the System automatically turns off after the shut-off time you set has elapsed.

Press [SLEEP] repeatedly.



Each time you press the button, the shutoff time (in minute) changes as follows:

10 → 20 → 30 → 60 → 90 → 120 → 150 → 180
→ OFF → (back to the beginning)

- To cancel the sleep timer, press [SLEEP] repeatedly to select "OFF".

NOTE

- This APS function (p. 13) operates even while the sleep timer is on.

To check the remaining time until the System shuts off

Press the [SLEEP] button once.

The remaining time is displayed for 5 seconds.

Setting the daily timer

Using the daily timer (Playback timer), you can wake up with your favorite music.

By setting the daily timer, the System turns on automatically one minute before the daily timer starts.

NOTE

- Set the clock before setting the daily timer. (p. 12)
- Tune into a FM station, load a disc, or connect a USB device/iPod to the System, and make sure that the source works properly beforehand.
- Preset the desired FM station before setting the daily timer. (p. 23)
- Daily timer does not work when the power is supplied through the batteries. Supply the power through an AC outlet.

- 1 Press [CLOCK/TIMER].
- 2 Press [UP] or [DOWN] repeatedly until "PLAY TMR" appears.



- 3 Press [SET].
- 4 Press [UP] or [DOWN] repeatedly until "PLAY SET" appears.
- 5 Press [SET].



- 6 Press [UP] or [DOWN] to adjust the "hour" of the starting time.
 - When you press and hold the button, the hour digit changes continuously.
- 7 Press [SET].

8 Press [UP] or [DOWN] to adjust the “minute” of the starting time, the “hour” and “minute” of the ending time, and select the source and the volume.

- Select “FM”, “CD”, “USB”, “iPod” or “AUDIO IN” as the source.
- When “FM” is selected as the source, select a preset number using [UP] or [DOWN] and then press [SET].
- When “CD” or “USB” is selected as the source, select a track number using [UP] or [DOWN] and then press [SET].

9 Press [SET].

After setting up the volume, “PLAY SET” is displayed, followed by the settings in order.

10 Press [⏻/⏸] to turn off the System.

- The System turns on automatically one minute before the daily timer starts.
- The daily timer works only when the System is turned off.
- While the timer is set, the timer indicator [⏻^{PLAY}] lights up.
- While the timer is working, [⏻^{PLAY}] flashes.
- Once set, the daily timer works every day.
- You cannot set the same time for the starting time and finish time.

NOTE

- To go back to the previous step, press [CANCEL].
- Auto power save function (p. 13) remains active even while the daily timer is working.
- The [SLEEP] button is disabled while the daily timer is functioning.

To cancel the daily timer

After selecting “PLAY TMR” by performing step 1 to 3 in “Setting the daily timer”, select “PLAY OFF”, and then press [SET].

TIMEROFF

To set the daily timer with the same settings again after canceling

After selecting “PLAY TMR” by performing step 1 to 3 in “Setting the daily timer”, select “PLAY ON”, and then press [SET].

“TIMER ON” is displayed, followed by the settings.

About Discs/Files

Compatible iPod

Made for	Version*
iPod nano (7th generation)	1.0.2
iPod nano (6th generation)	1.2
iPod nano (5th generation)	1.0.2
iPod nano (4th generation)	1.0.4
iPod nano (3rd generation)	1.1.3
iPod nano (2nd generation)	1.1.3
iPod touch (5th generation)	6.1.3
iPod touch (4th generation)	6.1.3
iPod touch (3rd generation)	5.1.1
iPod touch (2nd generation)	4.2.1
iPod touch	3.1.3
iPod classic	2.0.4
iPhone 5	6.1.4
iPhone 4s	6.1.3
iPhone 4	6.1.3
iPhone 3GS	6.1.3
iPhone 3G	4.2.1



* Software version at the time of operation confirmation

- A lightning connector is used for the iPod/iPhone dock of the System. Only iPod nano (7th generation), iPod touch (5th generation), and iPhone 5 support the Lightning connector. iPod/iPhone other than the above mentioned need to be connected to the USB connector.
- Reset your iPod/iPhone if your iPod/iPhone is not playing back correctly. (Please visit Apple's homepage for information about resetting your iPod/iPhone.)
- For details on the iPod/iPhone, check Apple's web site. <<http://www.apple.com>>
- To check the latest supporting status of the iPod/iPhone, refer to the product information on our home page.

Playable BLUETOOTH devices

- To connect the device to this System via BLUETOOTH, the device must be compatible with the BLUETOOTH 2.1+EDR and the A2DP and AVRCP profiles.

Playable discs/files

Discs	AUDIO CD	CD-R	CD-RW
			
Files	MP3/WMA		

- Some MP3/WMA files may not be played back and will be skipped. This results from their recording processes and conditions.
- When making MP3/WMA discs, use ISO 9660 Level 1 for the disc format.
- This system can play back MP3/WMA recorded at the following sampling frequency and bitrate.

Bitrate:	MP3	32 kbps – 320 kbps
	WMA	32 kbps – 320 kbps
Sampling frequency:	32/ 44.1/ 48 kHz	

- This System cannot play "packet write" discs.
- The System can display ID3 TAG VERSION1,2 (song title, artist and album name), names of the files and folders (alphanumeric characters only, lowercase letters are displayed as uppercase letters).
- Up to 128 characters can be displayed.
- This System can recognize up to 99 folders and 999 files on a disc, and up to 300 folders and 999 files on a USB device.

Important for USB mass storage class devices

For connecting/disconnecting:

- Disconnect the USB device after playback stops. Disconnecting the USB device during playback may damage the file and the file system of USB device.
- When connecting with a USB cable, use a USB 2.0 cable less than 1 m in length.
- You cannot connect a computer to the USB MEMORY terminal of the System.
- Do not use a USB hub.
- When the power is supplied through the AC outlet and USB is selected as the source, the USB device is charged through the USB MEMORY terminal.
- Deactivate the security function of the USB device before connecting.

For playing back:

- The playing order of MP3/WMA files
 - Groups are played in creation order. In a group, tracks are played in recording order.
 - The playing order may change if you change a folder name or file name on the PC.
- You cannot play back a file larger than 2 Gigabytes.
- It is recommended to use USB mass storage class devices that are less than 32 GB.
- If your USB device is partitioned, only the first partition is recognized.
- Some USB devices may not be recognized or may not work properly.
- Copyrighted tracks (WMA-DRM tracks) cannot be played back on the System.
- Electrostatic shock at connecting a USB device may cause abnormal playback of the device. In this case, disconnect the USB device then reset this System and the USB device.
- JVC bears no responsibility for any loss of data on the USB mass storage class device while using this System.

Others

Maintenance

To get the best performance of the System, keep your discs and mechanism clean.

Handling discs

- Remove the disc from its case by holding it at the edge while pressing the center hole lightly.
- Do not touch the shiny surface of the disc, or bend the disc.
- Put the disc back in its case after use.
- Be careful not to scratch the surface of the disc when placing it back in its case.
- Avoid exposure to direct sunlight, temperature extremes, and moisture.

Cleaning discs

- Wipe the disc with a soft cloth in a straight line from center to edge.

Cleaning the System

- Stains should be wiped off with a soft cloth. If the System is heavily stained, wipe it with a cloth soaked in water-diluted neutral detergent and wrung well, then wipe clean with a dry cloth.
- Since the System may deteriorate in quality, become damaged or get its paint peeled off, be careful about the following:
 - DO NOT wipe it hard.
 - DO NOT wipe it with thinner or benzine.
 - DO NOT apply any volatile substances such as insecticides to it.
 - DO NOT allow any rubber or plastic to remain in contact for a long time.

Cleaning the CD pickup lens

- Keep the CD pickup lens clean, or the sound may be degraded. Use a blower (available at a camera store, etc.) to blow dust off the lens.

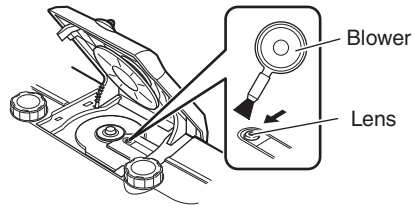

Trademarks

- Microsoft and Windows Media are either registered trademarks or trademarks of Microsoft Corporation in the United States and/or other countries.
- “Made for iPod” and “Made for iPhone” mean that an electronic accessory has been designed to connect specifically to iPod or iPhone, respectively, and has been certified by the developer to meet Apple performance standards. Apple is not responsible for the operation of this device or its compliance with safety and regulatory standards. Please note that the use of this accessory with iPod or iPhone may affect wireless performance.
- iPhone, iPod, iPod classic, iPod nano and iPod touch are trademarks of Apple Inc., registered in the U.S. and other countries.
- The Bluetooth® word mark and logos are registered trademarks owned by Bluetooth SIG, Inc. and any use of such marks by JVC KENWOOD Corporation is under license.
- Android is a trademark of Google Inc..

Troubleshooting

If you are having a problem with your System, check this list for a possible solution before calling for service.

If the following measures do not resolve the problems:

The System works using a built-in microprocessor. If buttons are not operative, disconnect the AC power cord from the wall outlet, wait for a while, then connect the cord again.

General

Power does not come on.

- ➔ No power is supplied. Check the power cord connection or change the batteries.

The System turns off automatically.

- ➔ Auto power save function is functioning. (p. 13)

Adjustments or settings are suddenly canceled before you finish.

- ➔ There is a time limit. Repeat the procedure.

While the power is supplied using the batteries, sound from the speakers is distorted or too quiet.

- ➔ Batteries are exhausted. Change the batteries.

Unable to operate the System from the remote control.

- ➔ The path between the remote control and the remote sensor on the System is blocked.
- ➔ The batteries are exhausted.

No sound is heard.

- ➔ Adjust the volume.
- ➔ Headphones are connected.

iPod Operations

iPod does not play.

- ➔ Connect the USB cable correctly.
- ➔ Check the compatibility of your iPod. (p. 27)
- ➔ The battery of iPod is low or exhausted. Charge the battery of iPod.
- ➔ Reset your iPod after disconnecting from the System, and unplug the power of the System and plug in again. (Please visit Apple's homepage for further information on resetting your iPod.)

BLUETOOTH Operations

Unable to pair.

- ➔ Set the System in pairing standby, and perform pairing from the target device, such as a smartphone. (p. 17)

Unable to connect to BLUETOOTH device.

- ➔ Check that the BLUETOOTH function of your BLUETOOTH device is set to ON.
- ➔ Your device does not support A2DP. A2DP profile is necessary to stream music data. Refer to the instruction manual of the BLUETOOTH device.

Unable to operate BLUETOOTH device.

- ➔ Your device does not support AVRCP. To operate the BLUETOOTH device from the System, AVRCP is required. Refer to the instruction manual of the BLUETOOTH device.

The sound is choppy. Noise is generated.

- ➔ The System is out of the BLUETOOTH range limitation, or there may be an equipment interfering with the radio waves between the System and the BLUETOOTH device. Try placing the BLUETOOTH device nearer to the System, or change location.

Disc/USB Mass Storage Class Device Operations

The disc/USB device does not play.

- ➔ The disc is placed upside down. Place the disc with the label side facing up.
- ➔ The disc is scratched or dirty.
- ➔ The disc is recorded with the “packet writing (UDF file unit)”. It cannot be played. Check the files you want to play back.
- ➔ The USB device is not connected properly.

MP3/WMA groups and tracks are not played back as you expect.

- ➔ The playback order is determined by the writing software used for recording the groups and tracks.

The disc sound is discontinuous.

- ➔ The disc is scratched or dirty.
- ➔ Play MP3/WMA files that are properly written.

Sounds from USB device are interrupted.

- ➔ Noise and static electricity may stop the sound. In this case, disconnect and connect the USB device again after turning off the System.

Radio Operations

Hard to listen to broadcasts because of noise.

- ➔ Extend and position the FM antenna properly.

Timer Operations

Unable to set the sleep timer

- ➔ Daily timer is functioning. While the daily timer is functioning, sleep timer does not work.

Daily timer does not start working.

- ➔ The clock needs to be set. Clock setting is canceled when the AC power cord is unplugged from the AC outlet, causing the daily timer to stop functioning.
- ➔ The System is turned on when the on-time comes. Timer starts working only when the System is turned off.

Specifications

Disc player

CD capacity:	1CD
Signal-to-noise ratio:	85 dB
Dynamic range:	90 dB

Tuner

FM tuning range:	87.50 MHz – 108.00 MHz
Antenna:	Telescopic antenna

BLUETOOTH

BLUETOOTH version: BLUETOOTH 4.0 + EDR certified

Output power: 2.5 mW (MAX), Power

Service area: max. 10 m (10.9 yd.)*

* Communication range may vary depending on the environmental conditions.

Frequency band: 2.402 GHz - 2.480 GHz

BLUETOOTH profile: A2DP (Advanced Audio Distribution Profile), AVRCP (Audio/Video Remote Control Profile)



General

Speakers:

- Full range: 8 cm cone × 2
Speaker impedance: 16 Ω
- Super woofer: 13 cm cone × 2
Speaker impedance: 7 Ω

Output power: 40 W

Input terminal

- USB MEMORY: Playable files:
MP3, WMA
 - Compatible with USB 2.0 Full-Speed
 - Compatible device:
Mass storage class
 - Compatible system:
FAT16, FAT32
 - Output power: DC 5 V  1A
- Dock for iPod: DC 5 V  1 A
- AUDIO IN: φ3.5

Input Sensitivity /Impedance (1 kHz):	<ul style="list-style-type: none">• LEVEL 1: 500 mV /47 kΩ• LEVEL 2: 250 mV /47 kΩ• LEVEL 3: 125 mV /47 kΩ
Output terminal	
• PHONES:	ϕ 3.5 32 Ω - 1 k Ω 15 mW/ch output into 32 Ω
Power supply	
• AC:	AC 230 V \sim , 50 Hz
• DC:	DC 15 V (R20(SUM-1)/D (13D)-size batteries x 10)
Power consumption:	28 W (when powered on) 3.0 W or less (during BLUETOOTH standby) 0.50 W or less (during standby)
Dimensions:	666 mm \times 235 mm \times 248 mm (W x H x D)
Mass:	Approx. 7.1 kg (without batteries stored in the battery compartment)

Design and specifications are subject to change without notice.



JVC

JVC

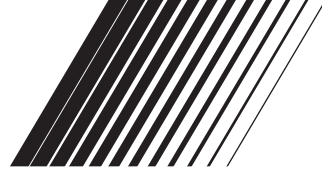

CD-SYSTEM MIT POWER WOOFER

RV-NB75B

DEUTSCH

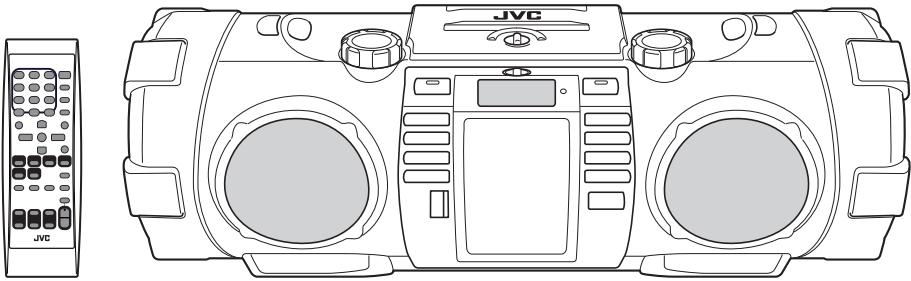

MP3/WMA

Made for



iPod



iPhone

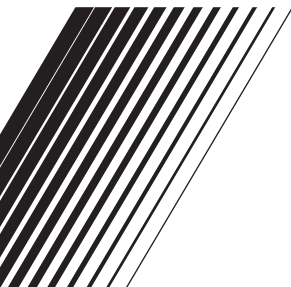

BEDIENUNGSANLEITUNG

LVT2486-001C
[E]

Einleitung

Automatische Energiesparfunktion

Wenn 15 Minuten lang keine Bedienung erfolgt, schaltet das System automatisch aus. Diese Funktion ist standardmäßig aktiviert. Für weitere Informationen siehe „Automatisches Energiesparen“ S. 13.

In dieser Bedienungsanleitung...

- Beziehen sich Erklärungen, wenn nicht ausdrücklich anders angegeben, auf die Fernbedienungstasten. Wenn sich an der Anlage jedoch Tasten mit gleichen oder ähnlichen Namen befinden, können diese ebenfalls für die Bedienung verwendet werden.

In dieser Bedienungsanleitung...

- In dieser Anleitung wird der Ausdruck „iPod“ sowohl für iPod als auch iPod touch und iPhone-Geräte verwendet. Wenn ein iPod touch oder iPhone Gerät spezifisch beschrieben wird, wird der Ausdruck „iPod touch“ bzw. „iPhone“ verwendet.
- In dieser Bedienungsanleitung wird der Begriff „Android-Gerät“ für ein Smartphone und ein Tablet-Gerät verwendet, die über das Android-Betriebssystem verfügen.
- In dieser Anleitung werden die Ausdrücke „Datei“ und „Titel“, „Ordner“ und „Gruppe“ gleichbedeutend verwendet.

Hinweise zur Verwendung der Anlage

- Die Frontklappe nicht offen lassen.
- Drücken Sie die Frontklappe in geöffneter Stellung nicht herunter, da sie herunterfallen und möglicherweise Verletzungen verursachen könnte.

Eine Kopie der Erklärung der Konformität im Hinblick auf die RE-Richtlinie 2014/53/EU kann von den folgenden Websites heruntergeladen werden (<http://www3.jvckenwood.com/ecdoc>).



Hiermit erklärt JVC, dass sich dieses Gerät [RV-NB75B] in Übereinstimmung mit den grundlegenden Anforderungen und den übrigen einschlägigen Bestimmungen der Richtlinie 2014/53/EU befindet.

WICHTIG FÜR LASER-PRODUKTE

1. LASER-PRODUKT DER KLASSE 1
2. VORSICHT: Nicht die obere Abdeckung oder das Gehäuse öffnen. Das Gerät enthält keine Teile, die vom Benutzer gewartet werden können; Wartungen nur von qualifiziertem Fachpersonal durchführen lassen.

Vorbereitung

Achtung: Angemessene Ventilation

Stellen Sie das Gerät zur Verhütung von elektrischem Schlag und Feuer und zur Vermeidung von Beschädigung wie folgt auf:

1 Vorderseite:

Offener Platz ohne Hindernisse.

2 Seiten/Oben/Hinten:

Innerhalb der in der Abbildung unten dargestellten Bereiche dürfen sich keine Hindernisse befinden.

3 Unterseite: Auf eine ebene Oberfläche stellen.

Vorderansicht

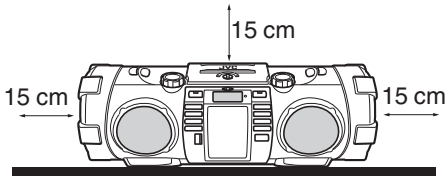

Seitenansicht

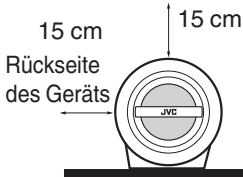

Hinweise zur Aufstellung

Wählen Sie einen Ort, der eben, trocken und nicht zu heiß oder zu kalt ist—zwischen 5°C und 35°C.

Verwenden Sie das Gerät in einem moderaten Klima.

Was Sie mit dem System tun können

Abspielen von Dateien auf Ihrem iPod oder iPhone über das System



S. 14

Abspielen von Dateien auf Ihrem BLUETOOTH-Gerät über die Bedienung des Systems



S. 17



Genießen Sie das Hören von Musik durch Einstellung der Lautstärke des Supertieftöners (Bass-Sound) und des Sound-Modus! (S. 12, 13)

Wiedergabe von MP3/WMA-Dateien auf einer Musik-CD oder einem USB-Gerät



S. 20

Wiedergeben eines externen Geräts, das keine USB-Verbindung unterstützt

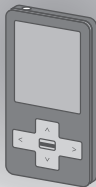

S. 24

Empfang von UKW-Sendungen



S. 23

Inhalt

Einleitung	2	Wiedergabe einer Disc/eines USB-Geräts	20
Vorbereitung	3	Vorbereitung	20
Was Sie mit dem System tun können	4	Wiedergabe	20
Vorbereitung	6	Programm-wiedergabe	21
Zubehör	6	Zufallswiedergabe	22
Batterien einsetzen	6	Wiedergabewiederholung	22
Tragen der Anlage	7	UKW	23
Index der Teile und Steuerungen	8	Hören von UKW-Sendungen	23
Vorderseite des Geräts	8	Sender voreinstellen	23
Rückseite des Geräts	9	Externes Gerät	24
Displayfenster	9	Hören von einem externen Gerät	24
Fernbedienung	10	Verwendung des Timers	25
Verbindungen	11	Einstellung des Sleep-Timers	25
Anschließen des Netzkabels	11	Einstellung des Tages-Timers	25
Anschließen der Kopfhörer	11	Über Disks/Dateien	27
Grundlegende Bedienungsverfahren ...	12	Kompatibler iPod	27
Ein-/Ausschalten des Systems	12	Abspielbare BLUETOOTH Geräte	27
Einstellung der Uhr	12	Abspielbare Discs/Dateien	27
Anzeige der Uhr	12	Wichtig zur USB-Massenspeichergeräte	28
Erste Schritte	12	Sonstiges	29
iPod	14	Wartung	29
Anschließen des iPod	14	Warenzeichen	29
Wiedergabe	15	Störungssuche	30
Shuffle-Wiedergabe	16	Technische Daten	32
Wiedergabewiederholung	16		
iPod-Menübedienung	16		
Ein BLUETOOTH-Gerät anhören	17		
Erstmaliger Anschluss eines BLUETOOTH-Geräts	17		
Pairing (Registrierung) anderer BLUETOOTH-Geräte ...	18		
Einstellung des Systems auf BLUETOOTH-Standby	19		
Verwendung einer Fernbedienungsanwendung ...	19		

Vorbereitung

Zubehör

Überprüfen Sie ob folgende, mit der Anlage mitgelieferten Artikel vorhanden sind.

- Netzkabel (1)
- Fernbedienung RM-SRVNB75A (1)
- Batterien (für die Fernbedienung) (2)
- Schulterriemen (1)
- Schnalle (2)
- Verriegelungslasche (2)

Falls Artikel fehlen, wenden Sie sich sofort an Ihren Fachhändler.

Batterien einsetzen

Hauptgerät

- Achten Sie auf die richtige Polung (+ und -) der Batterien.

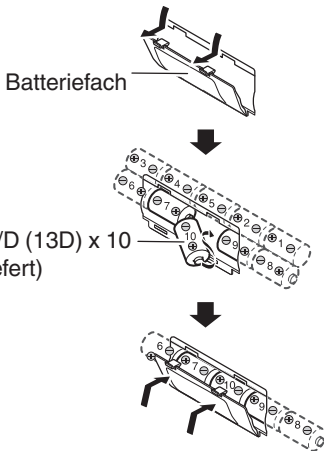

Fernbedienung

- Achten Sie auf die richtige Polung (+ und -) der Batterien.

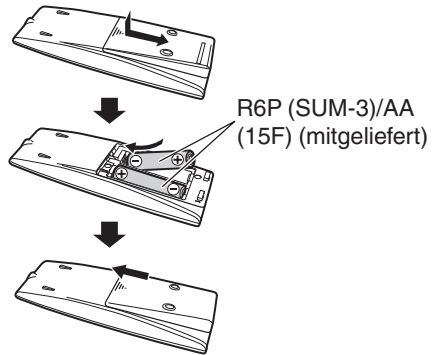

- Wenn die Reichweite oder Wirksamkeit der Fernbedienung abnimmt, müssen die Batterien ausgewechselt werden.

HINWEIS

- Legen Sie die Batterie an einem Ort ab, wo sie außer Reichweite kleiner Kinder ist. Falls ein Kind versehentlich die Batterie verschluckt, sofort einen Arzt rufen.
- Die Stromversorgung über die Batterien wird ausgeschaltet, wenn die Stromversorgung über die Netzsteckdose erfolgt.
- Die Batterie wird schneller als normal verbraucht, wenn die Anlage kontinuierlich oder an einem kalten Ort betrieben wird.
- Wenn Betriebsstrom mittels Batterien angelegt wird, ist die Anzeige leer, wenn das System per Druck auf die [⏻/⏪]-Taste ausgeschaltet (auf Standby geschaltet) wird. Und die STANDBY-Anzeige wird nicht eingeschaltet.

VORSICHT

Um Auslaufen oder Explosion von Batterien zu vermeiden, behandeln Sie die Batterien immer vorsichtig.

- Wenn Sie die Anlage einen Monat oder länger nicht verwenden wollen, entnehmen Sie die Batterien aus dem Batteriefach.
- Entsorgen Sie Batterien sachgemäß unter Beachtung aller gesetzlichen und örtlichen Vorschriften.
- Kombinieren Sie beim Batteriewechsel nicht Batterien verschiedenen Typs oder alte und neue Batterien.
- Versuchen Sie nicht, andere als Akkubatterien aufzuladen.
- Entsorgen Sie leckende Batterien sofort. Batterielecks können Hautverätzungen oder andere Verletzungen verursachen.
- Wenn Chemikalien auf die Anlage lecken, reinigen Sie die Anlage vollständig.

Tragen der Anlage

Gebrauch der Tragegriffe

Die Anlage beim Transportieren stets an beiden Tragegriffen halten.

Wenn Sie die Anlage nur an einem Tragegriff tragen, kann die andere Seite am Boden schleifen und beschädigt werden.

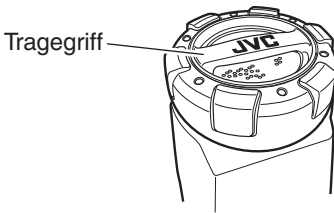

HINWEIS

- Nehmen Sie die Disc, das USB-Gerät bzw. den iPod aus der Anlage heraus.
- Ziehen Sie alle Kabel von der Anlage ab.
- Die Anlage ist weder staub- noch wasserdicht.

Gebrauch des Schulterriemens

Bringen Sie den mitgelieferten Schulterriemen (in der Länge einstellbar) an den beiden Enden der Anlage an, wie in der Abbildung unten gezeigt.

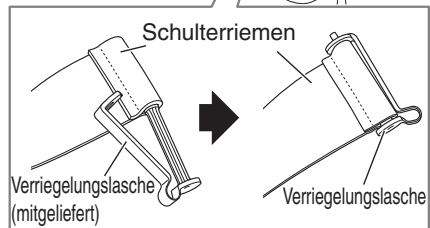
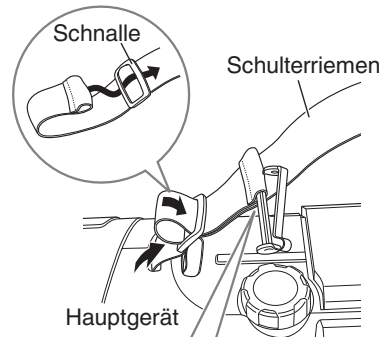
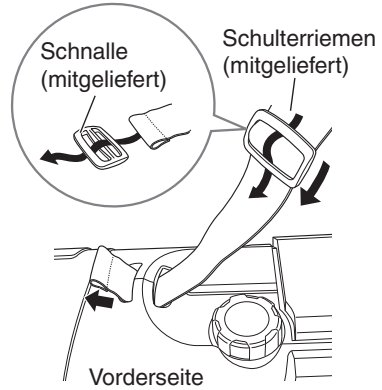

Index der Teile und Steuerungen

Vorderseite des Geräts

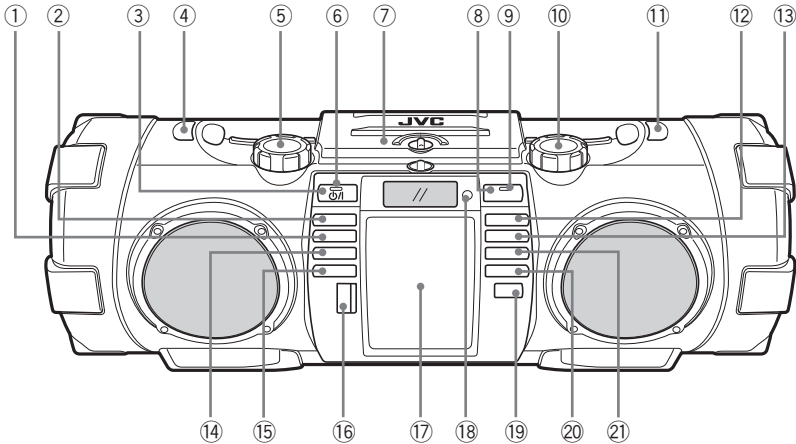

- ① CD ▶/||-Taste
- ② iPod ▶/||-Taste
- ③ STANDBY/ON ⏻/⏻-Taste
- ④ Schulterriemen-Haken
- ⑤ SUPER WOOFER VOLUME +/-
- ⑥ STANDBY-Anzeige
- ⑦ Disk-Fachklappe
- ⑧ BLUETOOTH-Taste
- ⑨ BLUETOOTH-Anzeige
- ⑩ VOLUME +/-
- ⑪ Schulterriemen-Haken

- ⑫ ▶▶-Taste
- ⑬ ◀◀-Taste
- ⑭ USB/iPod ▶/||-Taste
- ⑮ AUDIO IN-Taste
- ⑯ USB-Anschluss/Abdeckung
- ⑰ Anschluss für iPod/Frontklappe
- ⑱ Fernbedienungssensor
- ⑲ SOUND MODE-Taste
- ⑳ TUNER-Taste
- ㉑ ■-Taste

Rückseite des Geräts

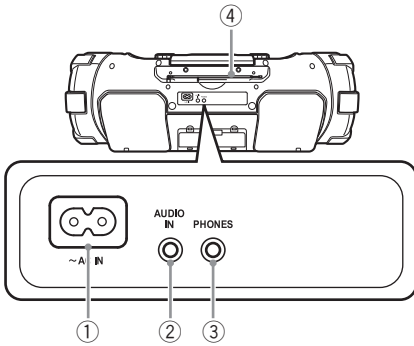

- ① AC IN-Buchse
- ② AUDIO IN-Buchse
- ③ PHONES-Buchse
- ④ FM-Teleskopantenne

Displayfenster

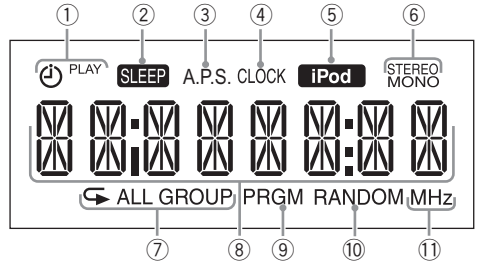

- ① Timer-Anzeigen
⏻ (Timer), PLAY
- ② SLEEP-Anzeige
- ③ A.P.S. (Automatische Energiesparfunktion)-Anzeige
- ④ CLOCK-Anzeige
- ⑤ iPod-Anzeige
- ⑥ UKW-Modus-Anzeigen
STEREO, MONO
- ⑦ Wiederhol-Anzeigen
↺, ↻ ALL,
↺ GROUP
- ⑧ Hauptdisplay
- ⑨ PRGM (Programm)-Anzeige
- ⑩ RANDOM-Anzeige
- ⑪ Frequenzeinheit-Anzeige

Fernbedienung

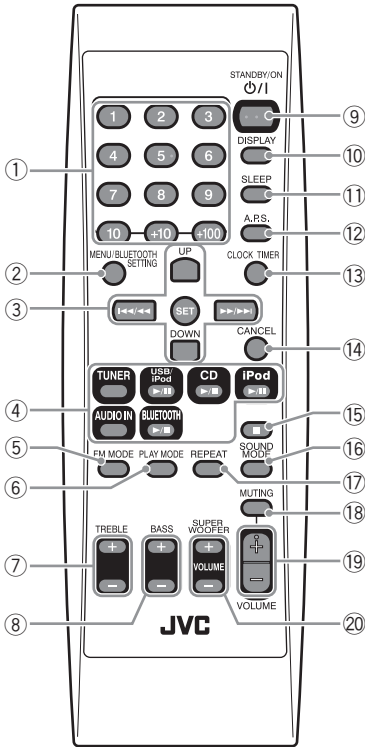

- Die Referenzseiten sind hauptsächlich die Seiten mit den Beschreibungen der jeweiligen Teile.

- ① Zifferntasten (S. 21)
- ② MENU/BLUETOOTH SETTING -Taste (S. 16)
- ③ Multifunktionstasten (S. 15 - 23)
 - UP, DOWN
 - ◀◀/◀◀, SET, ▶▶/▶▶
- ④ Quellentasten (S. 15 - 24)
 - TUNER, USB/iPod ▶/||, CD ▶/||, iPod ▶/||, AUDIO IN, BLUETOOTH ▶/||
- ⑤ FM MODE-Taste (S. 23)
- ⑥ PLAY MODE-Taste (S. 16, 22)
- ⑦ TREBLE+/- -Taste (S. 13)
- ⑧ BASS+/- -Taste (S. 13)
- ⑨ STANDBY/ON ⏻/⏻-Taste (S. 12) (Power-Taste)
- ⑩ DISPLAY-Taste (S. 12, 13)
- ⑪ SLEEP-Taste (S. 25)
- ⑫ A.P.S. (Automatische Energiesparfunktion)-Taste (S. 13)
- ⑬ CLOCK/TIMER-Taste (S. 12, 25)
- ⑭ CANCEL-Taste (S. 22, 26)
- ⑮ ■-Taste (S. 17, 20)
- ⑯ SOUND MODE-Taste (S. 13)
- ⑰ REPEAT-Taste (S. 16, 22)
- ⑱ MUTING-Taste (S. 12)
- ⑲ VOLUME +/- -Taste (S. 12)
- ⑳ SUPER WOOFER VOLUME +/- -Taste (S. 12)

Verbindungen

Anschließen des Netzkabels

Schließen Sie das Netzkabel immer erst an die Steckdose an, nachdem alle anderen Anschlüsse hergestellt worden sind.

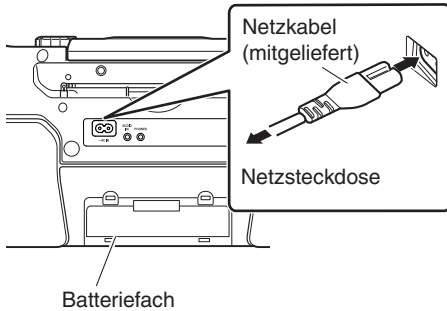

Wenn Sie die Anlage über Batterien im Batteriefach betreiben wollen, ziehen Sie das Netzkabel ab; andernfalls arbeitet die Anlage nicht.

HINWEIS

- Stromversorgung ist auch über die Batterien möglich. (S. 6)
- Wenn das System mit der [STANDBY/ON ⏻]/-Taste ausgeschaltet wird, wird der Standby-Modus aktiviert und die STANDBY-Anzeige leuchtet rot.
- Eine geringe Menge Strom wird immer verbraucht, auch im Standby-Betrieb.

VORSICHT

- Verwenden Sie nur das mitgelieferte JVC Netzkabel, um Störungen oder Beschädigung der Anlage zu vermeiden.
- Entfernen Sie alle Batterien bei Verwendung des Netzkabels.
- Vergewissern Sie sich, dass Sie den Netzstecker gezogen haben, bevor Sie das Haus verlassen, oder wenn die Anlage für längere Zeit nicht benutzt wird.

Anschließen der Kopfhörer

Stellen Sie die Lautstärke immer niedrig, bevor Sie Kopfhörer anschließen oder aufsetzen.

- Durch Anschließen der Kopfhörer werden die Lautsprecher deaktiviert.

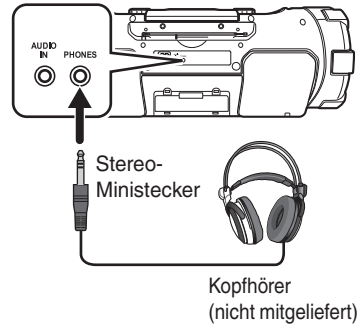

Kopfhörer
(nicht mitgeliefert)

Grundlegende Bedienungsverfahren

Ein-/Ausschalten des Systems

Drücken Sie [STANDBY/ON ].



Die STANDBY-Anzeige erlischt.

Drücken Sie die Taste erneut zum Ausschalten.

- Die Anlage kann auch durch Drücken einer der Quellen-Tasten eingeschaltet werden.

HINWEIS

Wenn Betriebsstrom mittels Batterien angelegt wird, wird die Anlage durch Drücken von [] oder den Quellentasten am Hauptgerät eingeschaltet. Sie können die Anlage nicht mit der Fernbedienung einschalten.

Einstellung der Uhr

1 Drücken Sie [CLOCK/TIMER] wiederholt*, um die Uhr zu wählen.

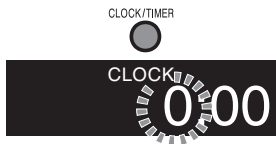

- Drücken Sie bei der ersten Inbetriebnahme ein Mal auf [CLOCK/TIMER].
- 2** Drücken Sie [UP] oder [DOWN] zum Einstellen der Stunde.
- Wenn Sie die Taste gedrückt halten, schaltet die Stundenstelle kontinuierlich weiter.
- 3** Drücken Sie [SET].
- 4** Wiederholen Sie Schritt 2 und 3 zur Einstellung der Minute.
- Zum Zurückschalten zur Stundeinstellung drücken Sie [CANCEL].

Anzeige der Uhr

Drücken Sie [DISPLAY].



- Bei jedem Drücken der Taste wird zwischen Uhrzeitanzeige und normaler Anzeige umgeschaltet.

HINWEIS

- Die Uhreneinstellung wird nach etwa einer Stunde wiederhergestellt, nachdem das Netzkabel abgetrennt wurde.
- Bei Batteriebetrieb erscheint die Uhranzeige nicht im Display, wenn die Anlage ausgeschaltet ist.

Erste Schritte

Zum Auswählen einer Quelle



Lautstärke einstellen

Fernbedienung



Hauptgerät

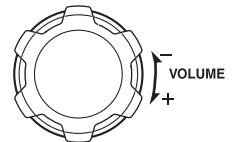

Sie können die Lautstärke zwischen MIN, 1 und 29, MAX einstellen.

Vorübergehendes Stummschalten des Tons

Drücken Sie [MUTING].



- Zum Wiederherstellen der Lautstärke drücken Sie [MUTING] erneut, oder stellen Sie die Lautstärke ein.

Lautstärke des Super-Tieftöners einstellen

Fernbedienung



Hauptgerät

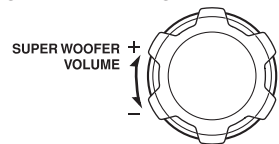

Sie können die Super-Tieftöner-Lautstärke zwischen BASS 1 und BASS 6 einstellen.

Klangmodus

Die Klangmodi sind abrufbar, um für den jeweiligen Musikstil ein optimales Klangbild zu erzielen.

Drücken Sie [SOUND MODE] zum Wählen des Klangmodus.



Bei jedem Drücken der Taste schaltet der Klangmodus wie folgt um:

- „BEAT“ : Empfohlen für Musik mit starkem Beat, wie Rock- und Discomusik.
- „POP“ : Empfohlen für leichte Unterhaltungsmusik und Gesangstitel.
- „CLEAR“ : Empfohlen für klare und deutliche Musik.
- „USER“ : Dies für Musik mit den konfigurierten Höhen- und Basseinstellungen auswählen. Lesen Sie die folgenden Informationen zu den Einstellungen.
- „FLAT“ : Zum Beenden des Klangmodus.

HINWEIS

- Die Klangeinstellungen beeinflussen auch den Klang über die Kopfhörer.

Um Ihre gewünschte Tonqualität einzustellen

Drücken Sie [TREBLE+/-] oder [BASS+/-] wiederholt.

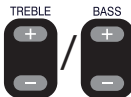

Bei jedem Drücken der Taste können Bass/Höhen in den folgenden Bereichen eingestellt werden:

- Höhen : TREBLE -5 zu TREBLE +5
- Bässe : BASS -5 zu BASS +5
- Schaltet auf den Sound-Modus „USER“ und die Tonqualität wird auf die konfigurierten Werte eingestellt, wenn die [TREBLE+/-]- oder [BASS +/-]-Taste gedrückt wird.

Automatische Energiesparfunktion

Diese Funktion schaltet das System automatisch aus, wenn länger als 15 Minuten keine Bedienvorgänge durchgeführt werden.

Immer wenn Sie [A.P.S.] drücken, schaltet sich die automatische Energiesparfunktion an und aus.



A.P.S.

Wenn 15 Minuten lang in den folgenden Situationen keine Bedienung erfolgt, schaltet die Anlage automatisch aus.

- Die Lautstärke ist auf MIN gestellt, oder die Stummschaltung ist aktiviert.
- „CD“ oder „USB“ ist als Quelle ausgewählt und die Wiedergabe ist angehalten.
- „iPod“, „BLUETOOTH“ oder „USB“ ist als Quelle ausgewählt und es ist kein Gerät angeschlossen.
- „AUDIO IN“ ist als Quelle gewählt, und es wird kein Ton eingegeben.
- Etwa 30 Sekunden vor dem Ausschalten beginnt „A.P.S.“ zu blinken.
- Der 15-Minuten-Countdown beginnt erneut, wenn Sie irgendwelche Tasten betätigen.
- Diese Funktion arbeitet auch während der Ausführung des Tages-Timers und Sleep-Timers.

Diese Funktion ist bei der Anfangseinstellung aktiviert.

Display-Information

Wenn Sie diese Taste drücken, werden je nach Quelle nacheinander im Display folgende Informationen angezeigt.



- Die Tag-Informationen können im Anzeigefenster angezeigt werden, während eine MP3/WMA-Datei abgespielt wird.
- Wenn keine Tag-Informationen vorhanden sind, wird „UNKNOWN“ angezeigt.
- Der „iPod“ kann die Titel-Informationen nicht anzeigen.

iPod

Sie können einen iPod über diese Anlage bedienen.

Siehe S. 27 für kompatible iPod-Geräte.

VORSICHT

- JVC übernimmt keine Haftung für jegliche Verluste oder Schäden am iPod, die durch Verwendung dieser Anlage verursacht werden können.
- Schließen Sie den iPod nicht an oder trennen ihn ab, wenn die Anlage eingeschaltet ist.
- Tragen Sie nicht die Anlage mit angeschlossenem iPod. Hierdurch könnte das Dock beschädigt werden oder der iPod könnte herunterfallen.
- Sie können keine Daten von dieser Anlage zu Ihrem iPod übertragen.

HINWEIS

- Wenn das System eingeschaltet ist, wird der iPod durch das Dock geladen. (Wenn die Stromversorgung über die Batterien erfolgt, wird der iPod nur geladen, wenn „iPod“ als Quelle ausgewählt ist.)

Anschließen des iPod

Zum Anschließen an das iPod-Dock

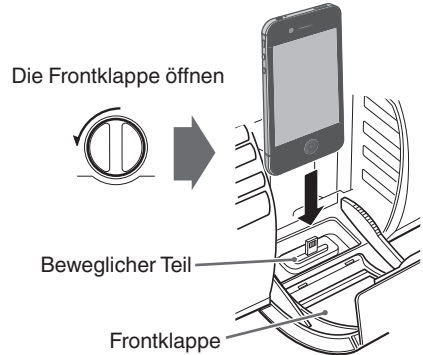

- Ein leuchtender Steckverbinder wird für das iPod/iPhone-Dock des Systems verwendet. Nur iPod nano (7. Generation) iPod touch (5. Generation) und iPhone 5 unterstützen den leuchtenden Steckverbinder. Die anderen als die oben genannten iPods/iPhones müssen mit dem USB-Steckverbinder angeschlossen werden.
- Nehmen Sie die iPod-Schutzhülle vor dem Anschließen ab.
- Schließen Sie den iPod fest an.
- Halten Sie den iPod in beim Anschließen/ Abtrennen in gerader Position.
- Berühren Sie nicht die Steckerkontakte am iPod oder die Anschlusskontakte in der Docking-Station für iPod direkt. Dadurch könnten die Steckerkontakte beschädigt werden.

Zum Anschließen an den USB-Steckverbinder

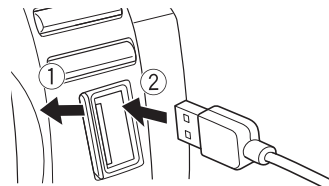

USB-Kabel für iPod
(nicht mitgeliefert)

Wiedergabe

Drücken Sie [iPod ▶/||] oder [USB/iPod ▶/||].



Bei jedem Drücken der Taste wird die Wiedergabe gestartet/gestoppt.

- Drücken Sie [USB/iPod ▶/||], wenn der iPod am USB-Anschluss angeschlossen ist.

Anzeige, wenn an das iPod-Dock angeschlossen wurde



Anzeige, wenn an den USB-Steckverbinder angeschlossen wurde



Zum Wählen eines Tracks

Drücken Sie [◀◀/◀◀] oder [▶▶/▶▶].



- Drücken Sie [▶▶/▶▶] einmal, um zum Anfang des nächsten Tracks zu springen.
- Drücken Sie [◀◀/◀◀], um zum Anfang des spielenden Tracks zu springen. Drücken Sie [◀◀/◀◀] zweimal schnell nacheinander, um zum Anfang des vorhergehenden Tracks zu springen.

Zum schnellen Vorlauf/Rücklauf

Halten Sie die Taste [◀◀◀/◀◀◀] oder [▶▶▶/▶▶▶] während der Wiedergabe gedrückt.

Um Ihren iPod auf den Sleep-Modus zu schalten

Halten Sie [iPod ▶/||] oder [USB/iPod ▶/||] gedrückt.



HINWEIS

- Je nach dem Typ des iPod, wird der iPod unterschiedlich bedient.
- Wenn Sie ein iPhone oder iPod touch verwenden, benutzen Sie Ihr iPhone oder iPod touch in den folgenden Fällen:
 - Zum Drücken der Home-Taste.
 - Zum Auswählen von Anwendungssymbolen im Home-Bildschirm.
 - Zum Ziehen des Schiebers.
- Klangverzerrungen können auftreten, Audioquellen mit hohen Aufnahmepegeln wiedergegeben werden. Wenn Verzerrung auftritt, wird empfohlen, den Equalizer am iPod auszuschalten.
- Für Information zur Bedienung des iPod siehe Bedienungsanleitung des iPod.

Shuffle-Wiedergabe

Die Tracks auf dem iPod können in einer zufälligen Reihenfolge wiedergegeben werden.

Drücken Sie [PLAY MODE].

Bei jedem Drücken der Taste wird der Shuffle-Modus an-/ausgeschaltet.

Zum Beenden des Abspielens in willkürlicher Reihenfolge (Shuffle)

Drücken Sie [PLAY MODE] beim Abspielen in willkürlicher Reihenfolge (Shuffle).

Wiedergabewiederholung

Drücken Sie [REPEAT].

Bei jedem Drücken der Taste schaltet der Wiederholmodus um.

Zum Verlassen des Wiederholmodus

Drücken Sie wiederholt [REPEAT], bis der Wiederholmodus abgebrochen wird.

iPod-Menübedienung

1 Drücken Sie [MENU] zum Aufrufen des Menüs.

Bei jedem Drücken der Taste wird das vorherige Menü angezeigt.



2 Drücken Sie [UP] oder [DOWN] zum Wählen eines Gegenstands.

3 Drücken Sie [SET].

HINWEIS

- Wenn der/das iPod/iPhone kompatibel mit dem iOS 7.0.x ist, können die obigen Menübedienungen auf dem System nicht verfügbar sein. Bedienen Sie das Menü auf dem iPod/iPhone selbst.

Ein BLUETOOTH-Gerät anhören

Sie können über das System Musik von Ihrem BLUETOOTH-Gerät anhören.

Wenn Sie Ihr Gerät zum ersten Mal anschließen, ist es notwendig, Ihr BLUETOOTH-Gerät und das System zu registrieren (pairen).

HINWEIS

- Zur Nutzung dieser Funktionen muss das BLUETOOTH-Gerät die AVRCP- und A2DP-Profile unterstützen.
- Einige BLUETOOTH-Geräte sind möglicherweise für das System nicht verfügbar.

Erstmaliger Anschluss eines BLUETOOTH-Geräts

1 Drücken Sie die [BLUETOOTH ►/|||]-Taste.

Fernbedienung



Hauptgerät



BT READY

2 Führen Sie das Pairing auf dem Ziel-BLUETOOTH-Gerät durch.

Wählen Sie auf dem Zielgerät „RV-NB75“ (dieses System) aus der Liste der verfügbaren BLUETOOTH-Geräte aus.

- Wenn das Zielgerät während des Pairing-Vorgangs ein Passwort anfragt, geben Sie „0000“ ein.
- Für Informationen zur Bedienung des Ziel-BLUETOOTH-Geräts siehe die Bedienungsanleitung des BLUETOOTH-Geräts.

Das Pairing ist abgeschlossen und das Ziel-BLUETOOTH-Gerät wird automatisch mit dem System verbunden. Die BLUETOOTH-Anzeige leuchtet auf.

BT

3 Starten Sie die Wiedergabe auf dem Ziel-BLUETOOTH-Gerät.

Der Ton des BLUETOOTH-Geräts wird über das System ausgegeben. Bei manchen BLUETOOTH-Geräten startet die Wiedergabe möglicherweise automatisch.

HINWEIS

- Bis zu fünf BLUETOOTH Geräte können registriert werden. Wenn ein sechstes BLUETOOTH-Gerät registriert wird, wird die Registrierung des Geräts mit der ältesten Verbindungsgeschichte gelöscht.
- Durch Drücken von [BLUETOOTH ►/|||], während „BT READY“ im Anzeigefenster erscheint, können Sie das BLUETOOTH-Gerät, das zuletzt ans System angeschlossen war, erneut anschließen.
- Für den zweiten und die weiteren Anschlüsse, kann das BLUETOOTH-Gerät, das zuletzt an das System angeschlossen war, nur erneut angeschlossen werden, wenn seine BLUETOOTH-Funktion eingeschaltet ist, während „CONNECT“ im Anzeigefenster blinkt. Um ein anderes BLUETOOTH-Gerät erneut anzuschließen, bedienen Sie das anzuschließende BLUETOOTH-Gerät, während „BT READY“ im Anzeigefenster erscheint.
- Während „CONNECT“ blinkt, können Sie keine Bedienung an der Anlage vornehmen, außer die Anlage auszuschalten.

Zur Steuerung des BLUETOOTH-Geräts über das System

Bedienung	Taste
Wiedergabe/ Pause	Drücken Sie die [BLUETOOTH ►/]-Taste. Bei jedem Drücken der Taste wird die Wiedergabe gestartet/ gestoppt.
Stopp	Drücken Sie [■].
Überspringen	Drücken Sie [◀◀◀/◀◀◀] oder [▶▶▶/▶▶▶].
Schneller Vorlauf/ schnelles Zurückspulen	Halten Sie [◀◀◀/◀◀◀] oder [▶▶▶/▶▶▶] gedrückt.

- Die Funktionen können je nach dem von Ihnen verwendeten BLUETOOTH-Gerät variieren.

Um die BLUETOOTH-Funktion des Systems ein-/auszuschalten

Während das System eingeschaltet ist



Bei jedem Drücken der Taste wird diese Funktion ein-/ausgeschaltet.

„BT OFF“ : Schaltet die BLUETOOTH-Funktion des Systems aus.

„BT ON“ : Schaltet die BLUETOOTH-Funktion des Systems ein.

Die BT-Anzeige leuchtet blau auf, wenn das System auf „BT ON“ eingestellt und an ein BLUETOOTH-Gerät angeschlossen ist.

Pairing (Registrierung) anderer BLUETOOTH-Geräte

1 Wenn „BLUETOOTH“ als Quelle gewählt ist, halten Sie [BLUETOOTH ►/||] länger als 2 Sekunden gedrückt.

Abbrechen der Verbindung.

DISCONNECT

Es erscheint „BT READY“, wenn die Verbindung abgebrochen wurde.

2 Führen Sie das Pairing auf dem Ziel-BLUETOOTH-Gerät durch.

Wählen Sie auf dem Zielgerät „RV-NB75“ (dieses System) aus der Liste der verfügbaren BLUETOOTH-Geräte aus.

- Wenn das Zielgerät während des Pairing-Vorgangs ein Passwort anfragt, geben Sie „0000“ ein.
- Informationen zur Bedienung des BLUETOOTH-Geräts finden Sie in der Bedienungsanleitung für das BLUETOOTH-Gerät.

Das Pairing wird beendet und das BLUETOOTH-Gerät wird automatisch verbunden. Die BLUETOOTH-Anzeige leuchtet auf.

HINWEIS

Das Anschließen wird in den folgenden Fällen automatisch abgebrochen.

- Die Verbindung mit dem BLUETOOTH-Gerät wird abgebrochen oder die BLUETOOTH-Funktion wird auf „OFF“ gesetzt.
- Das System oder das BLUETOOTH-Gerät ist ausgeschaltet (außer bei BLUETOOTH-Standby)

VORSICHT

- Der maximale Abstand für einen möglichen BLUETOOTH-Anschluss beträgt 10 m. Die Entfernung kann in Abhängigkeit von den Umgebungsbedingungen kürzer sein.
- Wenn das iPhone oder Smartphone per BLUETOOTH mit dem System verbunden ist, können die Klingelsignale für Anrufe oder E-Mails auch über die Lautsprecher des Systems gehört werden.
- Dieses System ist nicht mit einer Mikrofonfunktion ausgestattet. Um einen Anruf zu tätigen, brechen Sie den Anschluss mit dem System ab oder benutzen Sie das Mikrofon am iPhone oder Smartphone.
- Einige BLUETOOTH-Geräte sind möglicherweise für das System nicht verfügbar.

Einstellung des Systems auf BLUETOOTH-Standby

Sie können das System per Fernbedienungsanwendung auf einem BLUETOOTH-aktivierten Android-Gerät einschalten.

Stellen Sie das System zunächst auf BLUETOOTH-Standby, um das System via BLUETOOTH-Gerät einzuschalten.

Stellen Sie das System auf BLUETOOTH-Standby. Während die Stromversorgung ausgeschaltet ist...



BT STBY

- Drücken Sie die Taste erneut, um das BLUETOOTH-Standby abzubrechen. Die „BT STBY“-Anzeige erlischt.
- Um das BLUETOOTH-Standby abzubrechen, warten Sie etwa 10 Sekunden, bevor Sie das Abbrechen durchführen.
- Wenn das System auf BLUETOOTH-Standby eingestellt ist, kann das BLUETOOTH-Gerät an das System angeschlossen werden, wenn der Anschluss auf dem BLUETOOTH-Gerät durchgeführt wird.
- Drücken von [BLUETOOTH ►/||] während des BLUETOOTH-Standby schaltet das System ein und stellt die Quelle auf „BLUETOOTH“ ein.
- Bei der Verwendung von Batterien zur Stromversorgung des Systems kann BLUETOOTH-Standby nicht eingestellt werden.

Um die Stromversorgung des Systems per Fernbedienungsanwendung zu steuern

- Sie müssen die Fernbedienungsanwendung auf Ihrem Android-Gerät installieren.

- 1 Stellen Sie „Bluetooth“ auf „ON“ am BLUETOOTH-Gerät.**
 - Wählen Sie „Bluetooth“ in „Settings“ auf Ihrem Android-Gerät.
 - Weiterführende Informationen dazu finden Sie in der Bedienungsanleitung Ihres Geräts.
- 2 Wählen Sie „RV-NB75“ aus der Geräteliste aus.**
- 3 Starten Sie die Fernbedienungsanwendung.**
- 4 Steuern Sie die Stromversorgung des Systems durch das „Settings“-Anwendungssymbol unten rechts im Anwendungsbildschirm.**

Verwendung einer Fernbedienungsanwendung

Sie können das System über Fernzugriff per „JVC Audio Control BR1“, eine spezielle Fernbedienungsanwendung auf einem Android-Gerät, das mit BLUETOOTH kompatibel ist, steuern. Um die Fernbedienungsanwendung zu benutzen, müssen Sie Ihr Android-Gerät und das System registrieren (paaren). (S. 17)

HINWEIS

- Suchen und laden Sie die Anwendung von Google Play (Play Store) herunter.
- Die Bildschirme und Inhalte der Anwendung können sich ändern.
- Um die Fernbedienungsanwendung zu nutzen, muss Ihr Android-Gerät Android OS 2.3 oder neuer und kompatibel mit SPP (serielles Port-Profil) des BLUETOOTH-Profiles sein.
- Manche Geräte werden möglicherweise nicht erkannt oder arbeiten nicht richtig.

Die folgenden Vorgänge können mit der Fernbedienungsanwendung ausgeführt werden.

- Ein-/Ausschalten des Systems
- Wiedergabe von Musik von einer Disc, einem USB-Gerät oder iPod
- Auswählen von Radiosendern
- Einstellung des Timers
- Einstellung der Lautstärke
- Sonstiges

Weiterführende Informationen dazu finden Sie auf der Hilfeseite der Fernbedienungsanwendung.

*Die Folgenden sind Beispiele für den Betriebsbildschirm der Fernbedienungsanwendung.



Links : Beispiel des Bildschirms für den CD-Player
Rechts : Beispiel für die UKW-Betriebsanzeige

VORSICHT

- Stellen Sie das System zunächst auf „BLUETOOTH Standby“, um das System via Fernbedienungsanwendung einzuschalten.

Wiedergabe einer Disc/eines USB-Geräts

Vorbereitung

Setzen Sie eine Disc ein oder schließen ein USB-Gerät an.

Disc

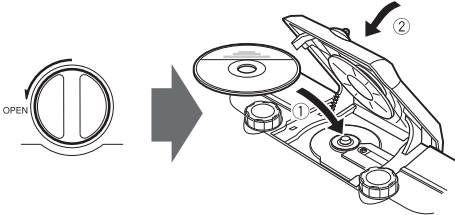

USB-Gerät

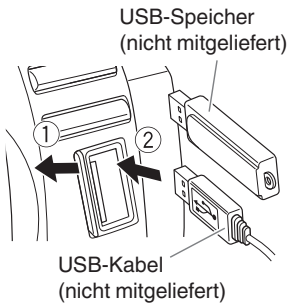

VORSICHT

- Das System ist nicht mit der USB-Aufnahmefunktion ausgestattet.
- Trennen Sie das USB-Gerät ab, nachdem die Wiedergabe gestoppt wurde. Das Trennen eines USB-Geräts während der Wiedergabe kann die Datei und das Dateisystem des USB-Geräts beschädigen.

Wiedergabe

Drücken Sie [CD ►/||] oder [USB/iPod ►/||].

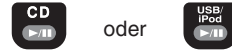

Anzeige während der Wiedergabe



Wiedergabe stoppen

Drücken Sie [■].



Zum Pausieren

Drücken Sie [CD ►/||] oder [USB/iPod ►/||].

- Zum Aufheben der Pause, drücken Sie die Taste erneut. Die Wiedergabe wird ab der Pausenstelle fortgesetzt.

Zum Wählen eines Tracks

Drücken Sie [◀◀/◀◀] oder [▶▶/▶▶].



- Drücken Sie [▶▶/▶▶] einmal, um zum Anfang des nächsten Tracks zu springen.
- Drücken Sie [◀◀/◀◀], um zum Anfang des spielenden Tracks zu springen. Drücken Sie [◀◀/◀◀] zweimal schnell nacheinander, um zum Anfang des vorhergehenden Tracks zu springen.

So wählen Sie einen Track über die Fernbedienung

Beispiele:

- Zum Auswählen der Nummer 5 drücken Sie 5.
- Zum Wählen der Nummer 15 drücken Sie +10 und dann 5.
- Zum Wählen der Nummer 20 drücken Sie +10 und dann 10.
- Zum Wählen der Nummer 125 drücken Sie +100, +10, +10 und dann 5.

Zum schnellen Vorlauf/Rücklauf

Halten Sie die Taste [◀◀/▶▶] oder [▶▶/▶▶] während der Wiedergabe gedrückt.

Zum Wählen eine Gruppe (für MP3/WMA)

Drücken Sie [UP] oder [DOWN].



- Drücken Sie die Taste [UP], um zur nächsten Gruppe zu springen.
- Drücken Sie die Taste [DOWN], um zur vorherigen Gruppe zu springen.

HINWEIS

- Wenn Sie die Wiedergabe einer MP3/WMA-Datei durch das Drücken der Taste [■] gestoppt haben, können Sie mit der Taste [▶/||] die Wiedergabe der gestoppten Datei vom Anfang starten (Lesezeichen-Wiedergabe).
- Zum Löschen der Lesezeichen-Wiedergabe, drücken Sie bei gestoppter Wiedergabe die Taste [■].
- Die Wiedergabefortsetzung wird in den folgenden Situationen automatisch abgebrochen:
 - bei der Programmwiedergabe
 - während der Zufallswiedergabe
 - wenn die Klappe des Diskfachs geöffnet ist
 - wenn eine andere Quelle ausgewählt wird

Programmwiedergabe

Sie können die Reihenfolge von bis zu 32 Tracks von einer Disc oder einem USB-Gerät (auch mehrfach gleiche Tracks) beliebig programmieren.

- 1 Drücken Sie [CD ▶/||] oder [USB/iPod ▶/||].
- 2 Drücken Sie [■] zum Stoppen der Wiedergabe.
- 3 Drücken Sie [PLAY MODE].



- 4 Drücken Sie die Zifferntasten, um den zu programmierenden Track zu wählen.
 - Bei der Erstellung eines Programms können Sie nicht eine Gruppennummer zur Wahl eines Tracks festlegen.
- 5 Drücken Sie [SET].



- 6 Wiederholen Sie Schritt 4 und 5 für alle weiteren Tracks, die Sie programmieren möchten.
- 7 Drücken Sie [CD ▶/||] oder [USB/iPod ▶/||].

Die Programmwiedergabe startet.

Zur Bestätigung der programmierten Tracks

Drücken Sie während der Programmwiedergabe wiederholt [UP] oder [DOWN].

Die Tracks im Programm erscheinen im Display nacheinander in der programmierten Reihenfolge.

Um Titel zum Programm hinzuzufügen

Drücken Sie die Zifferntasten, während die Programmwiedergabe gestoppt ist, und drücken Sie dann [SET].

Der Titel wird an das Ende des Programms hinzugefügt.

Zum Löschen von Tracks im Programm

Drücken Sie während der gestoppten Programmwiedergabe [CANCEL].

- Bei jedem Drücken der Taste wird der jeweils letzte Track im Programm gelöscht.
- Alle programmierten Inhalte können durch Gedrückthalten der Taste gelöscht werden.
- Das Programm wird in den folgenden Situationen gelöscht:
 - wenn die Stromversorgung ausgeschaltet ist
 - wenn die Disk-Fachklappe geöffnet ist
 - wenn das USB-Gerät getrennt wird
 - wenn eine andere Quelle gewählt ist
 - wenn der Programmmodus beendet wird

Zum Verlassen der Programmwiedergabe

Drücken Sie im gestoppten Zustand [PLAY MODE].

Die „PRGM“-Anzeige erlischt.

- Die programmierten Inhalte werden ebenfalls gelöscht.

Zufallswiedergabe

Sie können alle Tracks auf der Disc oder dem USB-Gerät in zufälliger Reihenfolge abspielen.

Drücken Sie die Taste [PLAY MODE], um während der Wiedergabe „RANDOM“ zu wählen.

10 0:45
RANDOM

- Alle Titel werden in zufälliger Reihenfolge wiedergegeben, anstelle der Zufallswiedergabe innerhalb einer Gruppe.
- Während der Zufallswiedergabe können Sie nicht zum vorherigen Track springen, auch wenn Sie wiederholt die Taste [◀◀/◀◀] drücken.

Zum Verlassen des Zufallswiedergabe-Modus

Drücken Sie während der Zufallswiedergabe [PLAY MODE].

Die „RANDOM“-Anzeige erlischt.

- Die Zufallswiedergabe wird auch aufgehoben, wenn Sie die Wiedergabe stoppen.
- Die Zufallswiedergabe wird in den folgenden Situationen abgebrochen:
 - wenn die Stromversorgung ausgeschaltet ist
 - wenn die Klappe des Diskfachs geöffnet ist
 - wenn das USB-Gerät getrennt wird
 - wenn eine andere Quelle ausgewählt wird

Wiedergabewiederholung

Sie können einen Track oder Tracks auf der Disc oder dem USB-Gerät so oft wie gewünscht wiederholen.

Drücken Sie [REPEAT].

Bei jedem Drücken der Taste schaltet der Wiedergabemodus wie folgt um:

„↺“ → „↺GROUP“ → „↺ALL“ → erlischt → (zurück zum Anfang)

- „↺“ : Wiederholt den aktuellen Track.
- „↺GROUP“ : Bei Normalwiedergabe werden alle Tracks in einer Gruppe wiederholt.
- „↺ALL“ : Wiederholt alle Tracks auf der Disc oder dem USB-Gerät.
- „↺“ erlischt : Bricht die wiederholte Wiedergabe ab

- „↺GROUP“ kann nur ausgewählt werden, wenn MP3/WMA-Dateien wiedergegeben werden.

HINWEIS

- Bei der Programmwiedergabe kann nur „↺“ und „↺ALL“ ausgewählt werden. Die Programmwiedergabe wird wiederholt.
- Während der Zufallswiedergabe kann nur „↺ALL“ ausgewählt werden. Die Zufallswiedergabe wird wiederholt.
- Die Wiedergabewiederholung wird in den folgenden Situationen abgebrochen:
 - wenn die Stromversorgung ausgeschaltet ist
 - wenn die Klappe des Diskfachs geöffnet ist
 - wenn das USB-Gerät getrennt wird
 - wenn eine andere Quelle ausgewählt wird

UKW

Hören von UKW-Sendungen

- 1 Drücken Sie [TUNER] einmal, um „FM“ auszuwählen.

Fernbedienung



Hauptgerät



FM 87.50
MHz

- 2 Wählen Sie den Sender.



Halten Sie die Taste [◀◀/▶▶] oder [▶▶/▶▶] gedrückt, um die Frequenz fortlaufend umzuschalten, bis ein Sender mit ausreichender Signalstärke abgestimmt ist.

- Drücken Sie die Tasten erneut, um die Suche manuell zu beenden.
- Wiederholtes Drücken der Taste ändert die Empfangsfrequenz in Schritten von 50 kHz.

Ausrichten der Antenne

Stellen Sie Länge, Winkel und Richtung der FM-Antenne ein, bis der beste Empfang erzielt wird.



Zum Verbessern des FM-Empfangs

Wenn eine UKW-Stereosendung (FM) nur schlecht zu empfangen ist oder rauscht, wählen Sie den Mono-Empfangsmodus (MONO).

- Drücken Sie [FM MODE].



Bei jedem Drücken der Taste schaltet die Einstellung um.

„AUTO“ : Stereo-Autoempfang
„MONO“ : Mono-Empfang

HINWEIS

- Mono-Empfang verbessert den Empfang, aber der Stereo-Effekt geht verloren.

Sender voreinstellen

Sie können bis zu 30 UKW-Festsender manuell eingeben.

- 1 Stimmen Sie einen als Festsender einzugeben gewünschten Sender ab.
- 2 Drücken Sie [SET].



FM P01

- Führen Sie die folgenden Schritte aus, während die Anzeige blinkt.

- 3 Drücken Sie [UP] oder [DOWN], um die gewünschte Festsendernummer, die Sie speichern möchten, auszuwählen.
 - Um die Vorwahl abzubrechen, drücken Sie [CANCEL].

- 4 Drücken Sie [SET].

So stellen Sie einen Festsender ein



Bei jedem Drücken der Taste können Sie einen Festsender umschalten.

- Sie können den Festsender direkt mit den Zifferntasten wählen.

Beispiele:

- Zum Auswählen der Nummer 5 drücken Sie 5.
- Zum Wählen der Nummer 15 drücken Sie +10 und dann 5.
- Zum Wählen der Nummer 20 drücken Sie +10 und dann 10.

Externes Gerät

Hören von einem externen Gerät

- 1 Stellen Sie den Lautstärkepegel der Anlage auf Minimalstellung.**
- 2 Schließen Sie das externe Gerät an.**
Einzelheiten siehe auch
Bedienungsanleitung eines externen Geräts.

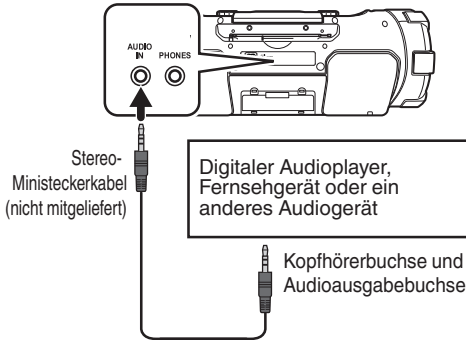

- 3 Drücken Sie [AUDIO IN], um „AUDIO IN“ zu wählen.**

Fernbedienung



Hauptgerät



- 4 Starten Sie die Wiedergabe des externen Geräts.**
- 5 Passen Sie die Lautstärke der Anlage und des externen Geräts an.**

Einstellen des Audio-Eingangspegels

Stellen Sie den Audioeingangspegel ein, wenn es einen Unterschied in der Lautstärke zwischen dem mit der AUDIO IN-Buchse angeschlossenen externen Gerät und dem anderer Quellen gibt.

Wenn „AUDIO IN“ als Quelle gewählt ist, drücken Sie [SET].



Bei jedem Drücken der Taste schaltet der Eingangspegel wie folgt um:

„LEVEL1“ ➔ „LEVEL2“ ➔ „LEVEL3“ ➔ (zurück zum Anfang)

„LEVEL1“ : Standard-Audioeingangspegel

„LEVEL2“ : Höherer Wert als „LEVEL1“

„LEVEL3“ : Höherer Wert als „LEVEL2“

Die Anfangseinstellung ist „LEVEL3“.

Verwendung des Timers

Einstellung des Sleep-Timers

Das System schaltet automatisch aus, nachdem die von Ihnen eingestellte Ausschaltzeit abgelaufen ist.

Drücken Sie [SLEEP] wiederholt.



Bei jeder Betätigung der Taste wird in der oben angegebenen Reihenfolge zwischen den verschiedenen Einstellungen der Zeitdauer (in Minuten) wie folgt umgeschaltet.

10 ➔ 20 ➔ 30 ➔ 60 ➔ 90 ➔ 120 ➔ 150 ➔ 180 ➔ OFF ➔ (zurück zum Anfang)

- Zum Abbrechen des Sleep-Timers drücken Sie [SLEEP] wiederholt, um „OFF“ auszuwählen.

HINWEIS

- Diese APS-Funktion (S. 13) funktioniert auch, wenn der Sleep-Timer eingeschaltet ist.

Um die Restzeit bis zum Ausschalten des Systems zu prüfen

Drücken Sie die [SLEEP]-Taste einmal.

Die verbleibende Zeit wird für 5 Sekunden angezeigt.

Einstellung des Tages-Timers

Bei Verwendung des Täglich-Timers (Wiedergabe-Timer) können Sie zu Ihrer Lieblingsmusik aufwachen.

Durch Einstellung des Tages-Timers schaltet sich das System eine Minute, bevor der Tages-Timer startet, automatisch ein.

HINWEIS

- Stellen Sie die Uhrzeit vor dem Einstellen des Täglich-Timers ein. (S. 12)
- Stellen Sie einen UKW-Sender ein, laden Sie eine CD oder schließen Sie ein USB-Gerät/ einen iPod an das System an und stellen Sie vorher sicher, dass die Quelle ordnungsgemäß funktioniert.
- Wählen Sie den gewünschten FM-Sender vor, bevor Sie den Tages-Timer einstellen. (S. 23)
- Der Täglich-Timer funktioniert im Batteriebetrieb nicht. Schließen Sie ein Netzkabel an.

- 1 Drücken Sie [CLOCK/TIMER].**
- 2 Drücken Sie [UP] oder [DOWN] wiederholt, bis die Meldung „PLAY TMR“ erscheint.**



- 3 Drücken Sie [SET].**
- 4 Drücken Sie [UP] oder [DOWN] wiederholt, bis die Meldung „PLAY SET“ erscheint.**
- 5 Drücken Sie [SET].**



- 6 Drücken Sie [UP] oder [DOWN] zum Einstellen der „Stunde“ der Startzeit.**
 - Wenn Sie die Taste gedrückt halten, schaltet die Stundenstelle kontinuierlich weiter.
- 7 Drücken Sie [SET].**

Fortsetzung auf der nächsten Seite

8 Drücken Sie [UP] oder [DOWN] , um die „Minute“ der Startzeit, die „Stunde“ und „Minute“ der Endzeit einzustellen, und wählen Sie die Quelle und Lautstärke aus.

- Wählen Sie „FM“, „CD“, „USB“, „iPod“ oder „AUDIO IN“ als Quelle aus.
- Wenn „FM“ als Quelle ausgewählt ist, wählen Sie eine gespeicherte Nummer via [UP] oder [DOWN] und drücken Sie dann [SET].
- Wenn „CD“ oder „USB“ als Quelle gewählt ist, wählen Sie mit den Tasten [UP] oder [DOWN] eine Titelnummer und drücken Sie dann [SET].

9 Drücken Sie [SET].

Nach der Einstellung der Lautstärke wird „PLAY SET“, gefolgt von den Einstellungen der Reihe nach, angezeigt.

10 Drücken Sie [⏻/⏮] zum Ausschalten des Geräts.

- Das System schaltet sich automatisch eine Minute, bevor der Tages-Timer beginnt, ein.
- Der Täglich-Timer funktioniert nur bei ausgeschalteter Anlage.
- Während der Timer eingestellt wird, leuchtet die Timer-Anzeige [⏻^{PLAY}] auf.
- Während der Timer arbeitet, blinkt [⏻^{PLAY}].
- Sobald der Täglich-Timer eingestellt ist, funktioniert sie täglich.
- Die Start- und Endzeit können nicht gleich sein.

HINWEIS

- Zum Zurückschalten zum vorherigen Schritt drücken Sie [CANCEL].
- Automatisches Energiesparen (S. 13) bleibt auch aktiviert, während der Tages-Timer in Betrieb ist.
- Die [SLEEP]-Taste ist deaktiviert, während der Tages-Timer in Betrieb ist.

Um den Tages-Timer zu unterbrechen

Wählen Sie nach Auswahl von „PLAY TMR“ durch Ausführung der Schritte 1 bis 3 in „Einstellung des Tages-Timers“ „PLAY OFF“, und drücken Sie dann [SET].

TIMEROFF

Um den Tages-Timer nach dem Abbrechen mit denselben Einstellungen erneut zu stellen

Wählen Sie nach Auswahl von „PLAY TMR“ durch Ausführung der Schritte 1 bis 3 in „Einstellung des Tages-Timers“ „PLAY ON“, und drücken Sie dann [SET].

„TIMER ON“ wird angezeigt, gefolgt von den Einstellungen.

Über Disks/Dateien

Kompatibler iPod

Hergestellt für	Version*
iPod nano (7. Generation)	1,0.2
iPod nano (6. Generation)	1,2
iPod nano (5. Generation)	1,0.2
iPod nano (4. Generation)	1,0.4
iPod nano (3. Generation)	1,1.3
iPod nano (2. Generation)	1,1.3
iPod touch (5. Generation)	6,1.3
iPod touch (4. Generation)	6,1.3
iPod touch (3. Generation)	5,1.1
iPod touch (2. Generation)	4,2.1
iPod touch	3,1.3
iPod classic	2,0.4
iPhone 5	6,1.4
iPhone 4s	6,1.3
iPhone 4	6,1.3
iPhone 3GS	6,1.3
iPhone 3G	4,2.1

* Software-Version während der Funktionsbestätigung

- Ein leuchtender Steckverbinder wird für das iPod/iPhone-Dock des Systems verwendet. Nur iPod nano (7. Generation) iPod touch (5. Generation) und iPhone 5 unterstützen den leuchtenden Steckverbinder. Die anderen als die oben genannten iPods/iPhones müssen mit dem USB-Steckverbinder angeschlossen werden.
- Setzen Sie Ihr iPod/Phone zurück, wenn Ihr iPod/iPhone nicht richtig abspielt. (Bitte besuchen Sie die Apple-Homepage für Informationen zum Zurücksetzen Ihres iPods/iPhones.)
- Für Details zum iPod/iPhone siehe die Apple-Website. <<http://www.apple.com/de/>>
- Den neusten Status zur Unterstützung des iPod/iPhone finden Sie in den Produktinformationen auf unserer Homepage.

Abspielbare BLUETOOTH Geräte

- Zum Anschluss des Geräts an dieses System per BLUETOOTH muss das Gerät kompatibel mit dem BLUETOOTH 2.1+EDR und den A2DP- und AVRCP-Profilen sein.

Abspielbare Discs/Dateien

Discs	AUDIO-CD	CD-R	CD-RW
			
Dateien	MP3/WMA		

- Manche MP3/WMA-Dateien können nicht wiedergegeben werden und werden übersprungen. Das ist ein Resultat ihrer Aufnahmeverfahren und Bedingungen.
- Bei der Herstellung von MP3/WMA-Discs verwenden Sie ISO 9660 mit Level 1 als Disc-Format.
- Diese Anlage kann MP3/WMA abspielen, das mit der folgenden Samplingfrequenz und Bitrate aufgenommen wurde.

Bitrate: MP3 32 kbps – 320 kbps

WMA 32 kbps – 320 kbps

Samplingfrequenz: 32/ 44,1/ 48 kHz

- Diese Anlage lässt keine sog. „packet write“ Discs zu.
- Das System kann ID3 TAG VERSION1,2 (Titel, Interpret und Albumname), die Namen der Dateien und Ordner (nur alphanumerische Zeichen, Kleinbuchstaben werden als Großbuchstaben angezeigt) anzeigen.
- Bis zu 128 Zeichen können angezeigt werden.
- Diese Anlage kann bis zu 99 Ordner und 999 Dateien auf einer Disc, bzw. 300 Ordner und 999 Dateien auf dem USB-Gerät erkennen.

Wichtig zur USB-Massenspeichergeräte

Zum Anschließen/Abtrennen:

- Trennen Sie das USB-Gerät ab, nachdem die Wiedergabe gestoppt wurde. Das Trennen des USB-Geräts während der Wiedergabe kann die Datei und das Dateisystem des USB-Geräts beschädigen.
- Beim Anschließen über ein USB-Kabel verwenden Sie ein USB 2.0-Kabel mit einer Länge von weniger als 1 m.
- Sie können nicht einen Computer an die USB MEMORY-Klemme der Anlage anschließen.
- Verwenden Sie keinen USB-Hub.
- Bei Netzbetrieb und USB als Quelle, wird das USB-Gerät über das USB MEMORY-Terminal geladen.
- Deaktivieren Sie die Sicherheitsfunktion des USB-Geräts vor dem Anschließen.

Zur Wiedergabe:

- Die Wiedergabereihenfolge von MP3/WMA-Dateien
 - Gruppen werden in der erstellten Reihenfolge wiedergegeben. In einer Gruppe werden Tracks in der Aufnahmereihenfolge abgespielt.
 - Die Wiedergabe-Reihenfolge kann sich ändern, wenn Sie einen Ordner- oder Dateinamen auf dem PC ändern.
- Sie können nicht größere Dateien als 2 Gigabyte abspielen.
- Es wird empfohlen, USB-Massenspeichergeräte mit weniger als 32 GB zu benutzen.
- Wenn Ihr USB-Gerät partitioniert ist, wird nur die erste Partition erkannt.
- Manche USB-Geräte werden möglicherweise nicht erkannt oder arbeiten nicht richtig.
- Urheberrechtlich geschützte Tracks (WMA-DRM Tracks) können nicht auf der Anlage abgespielt werden.
- Ein elektrostatischer Schlag beim Anschließen eines USB-Geräts kann anormale Wiedergabe vom Gerät bewirken. In diesem Fall trennen Sie das USB-Gerät ab, setzen diese Anlage und das USB-Gerät zurück.
- JVC übernimmt keine Verantwortung für jeglichen Datenverlust in einem USB-Massenspeichergerät bei der Verwendung dieser Anlage.

Sonstiges

Wartung

Um beste Leistung mit der Anlage zu erzielen, halten Sie Ihre Discs und Mechanismen immer sauber.

Umgang mit Discs

- Um eine Disc aus ihrem Behälter zu entfernen, ergreifen Sie sie am Rand, drücken Sie leicht auf das Mittelloch, und heben Sie die Disc heraus.
- Berühren Sie nicht die glänzende Seite der Disc, und biegen Sie die Disc nicht.
- Setzen Sie die Disc nach der Verwendung in die Hülle zurück.
- Achten Sie beim Einlegen der Disc in ihren Behälter sorgfältig darauf, die Oberfläche nicht zu zerkratzen.
- Schützen Sie die Disc vor direktem Sonnenlicht, extremen Temperaturen und Feuchtigkeit.

Reinigen von Discs

- Wischen Sie die Disc mit einem weichen Lappen gerade von der Mitte nach außen hin ab.

Reinigung der Anlage

- Flecken müssen mit einem weichen Lappen abgewischt werden. Bei schwerer Verschmutzung der Anlage einen Lappen mit wässriger, neutraler Spülmittellösung tränken, gut auswringen, die Anlage abwischen, und dann mit einem trockenen Lappen trockenwischen.
- Um Beeinträchtigung der Qualität der Anlage, Beschädigung, oder Abpellen der Lackierung zu vermeiden, auf folgendes achten:
 - NICHT gewaltsam abwischen.
 - NICHT mit Lösungsmitteln wie Verdünner oder Benzol abwischen.
 - NICHT flüchtige Substanzen wie etwa Insektensprays darauf sprühen.
 - NICHT Gummi- oder Plastikteile längere Zeit in Berührung lassen.

Reinigen der CD-Tonabnehmerlinse

- Halten Sie die CD-Tonabnehmerlinse sauber, oder der Klang kann beeinträchtigt werden. Verwenden Sie einen Blaspinsel (erhältlich im Fotofachhandel, usw.), um den Staub von der Linse zu entfernen.

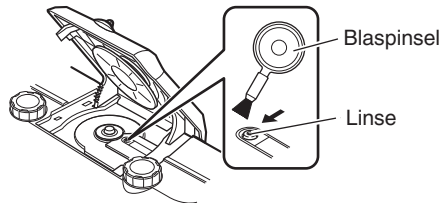

Warenzeichen

- Microsoft und Windows Media sind entweder eingetragene Marken oder Marken der Microsoft Corporation in den Vereinigten Staaten und/oder anderen Ländern.
- "Made for iPod" and "Made for iPhone" mean that an electronic accessory has been designed to connect specifically to iPod or iPhone, respectively, and has been certified by the developer to meet Apple performance standards. Apple is not responsible for the operation of this device or its compliance with safety and regulatory standards. Please note that the use of this accessory with iPod or iPhone may affect wireless performance.
- iPhone, iPod, iPod classic, iPod nano and iPod touch are trademarks of Apple Inc., registered in the U.S. and other countries.
- Die Wortmarke und die Logos von Bluetooth® sind eingetragene Warenzeichen der Bluetooth SIG, Inc., und jegliche Verwendung solcher Marken durch die JVC KENWOOD Corporation geschieht unter Lizenz.
- Android ist eine Handelsmarke von Google Inc..

Störungssuche

Wenn Sie ein Problem mit Ihrer Anlage haben, gehen Sie zunächst diese Liste durch, um hier eine mögliche Lösung zu finden, bevor Sie das Gerät zum Kundendienst einreichen.

Wenn durch die folgenden Schritte die Probleme nicht behoben werden können:

Die Anlage funktioniert mit einem eingebauten Mikroprozessor. Wenn die Tasten nicht richtig funktionieren, ziehen Sie einmal den Netzstecker ab, warten eine kurze Zeit lang und stecken dann den Netzstecker wieder ein.

Allgemein

Die Anlage kann nicht eingeschaltet werden.

- ➔ Keine Spannungsversorgung. Prüfen Sie, ob der Netzstecker eingesteckt ist bzw. wechseln Sie die Batterien aus.

Die Anlage schaltet sich automatisch ab.

- ➔ Das automatische Energiesparen ist in Betrieb. (S. 13)

Einstellungen oder Eingaben werden plötzlich aufgehoben, bevor Sie fertig sind.

- ➔ Es gibt eine Zeitgrenze. Wiederholen Sie das Verfahren.

Während Betriebsstrom mittels Batterien angelegt wird, ist der Ton von den Lautsprechern verzerrt oder zu leise.

- ➔ Die Batterien sind erschöpft. Tauschen Sie die Batterien aus.

Unfähig, die Anlage von der Fernbedienung zu steuern.

- ➔ Es befindet sich ein Hindernis zwischen Fernbedienung und dem Fernbedienungssensor an der Anlage.
- ➔ Die Batterien sind erschöpft.

Kein Ton.

- ➔ Einstellen der Lautstärke.
- ➔ Kopfhörer sind angeschlossen.

iPod-Bedienverfahren

Es erfolgt keine Wiedergabe des iPods.

- ➔ Schließen Sie das USB-Kabel korrekt an.
- ➔ Überprüfen Sie die Kompatibilität Ihres iPods. (S. 27)
- ➔ Die Batterie des iPod ist schwach oder leer. Laden Sie die Batterie des iPod.
- ➔ Setzen Sie Ihren iPod nach dem Trennen vom System zurück und unterbrechen Sie die Stromzufuhr des Systems und stecken Sie diesen dann erneut ein. (Bitte besuchen Sie die Apple-Homepage für weitere Informationen zum Zurücksetzen Ihres iPods/iPhones.)

BLUETOOTH Aktionen

Kann nicht gepaart werden.

- ➔ Stellen Sie das System auf Pairing-Standby und führen Sie das Pairing von einem Zielgerät, wie etwa einem Smartphone, durch. (S. 17)

Kann nicht mit dem BLUETOOTH-Gerät verbinden.

- ➔ Stellen Sie sicher, dass die BLUETOOTH-Funktion Ihres BLUETOOTH-Geräts auf ON gestellt ist.
- ➔ Ihr Gerät unterstützt A2DP nicht. Zum Streaming von Musikdaten ist ein A2DP-Profil notwendig. Beziehen Sie sich auf die Bedienungsanleitung des BLUETOOTH-Geräts.

Kann das BLUETOOTH-Gerät nicht bedienen.

- ➔ Ihr Gerät unterstützt AVRCP nicht. Um das BLUETOOTH-Gerät vom System aus zu bedienen, ist AVRCP erforderlich. Beziehen Sie sich auf die Bedienungsanleitung des BLUETOOTH-Geräts.

Der Ton ist abgehackt. Rauschen wird erzeugt.

- ➔ Das System ist außerhalb der BLUETOOTH-Reichweitenbeschränkung oder ein Gerät stört die Funkwellen zwischen dem System und dem BLUETOOTH-Gerät. Versuchen Sie, das BLUETOOTH-Gerät näher ans System zu bringen, oder ändern Sie die Position.

Disc/USB-Massenspeichergerät-Bedienverfahren

Die Disc/das USB-Gerät spielt nicht ab.

- ➔ Die Disc ist umgekehrt eingesetzt. Setzen Sie die Disc mit der Beschriftungsseite nach obenweisend ein.
- ➔ Die Disc ist zerkratzt oder schmutzig.
- ➔ Diese Disc ist im „Paketschreib-Verfahren (UDF-Dateieinheit)“ aufgezeichnet worden. Sie kann nicht wiedergegeben werden. Überprüfen Sie die Dateien, die Sie wiedergeben möchten.
- ➔ Das USB-Gerät ist nicht richtig angeschlossen.

MP3/WMA-Gruppen und Tracks werden nicht erwartungsgemäß abgespielt.

- ➔ Die Wiedergabereihenfolge hängt von der Schreibsoftware ab, mit der die Gruppen und Titel aufgenommen worden sind.

Der Disc-Klang ist unterbrochen.

- ➔ Die Disc ist zerkratzt oder schmutzig.
- ➔ Spielen Sie MP3/WMA-Dateien ab, die fehlerfrei aufgezeichnet wurden.

Ton vom USB-Gerät ist unterbrochen.

- ➔ Rauschen und statische Elektrizität können den Ton stoppen. In diesem Fall trennen Sie das USB-Gerät ab, schalten die Anlage aus, und schließen das USB-Gerät wieder an, nachdem die Anlage wieder eingeschaltet ist.

Bedienung des Radios

Schwer hörbare Sendungen wegen Rauschen.

- ➔ Ziehen Sie die FM-Antenne aus und richten Sie sie richtig aus.

Timer-Funktionen

Der Sleep-Timer kann nicht eingestellt werden

- ➔ Der Tages-Timer ist in Betrieb. Während der Tages-Timer in Betrieb ist, funktioniert der Sleep-Timer nicht.

Täglich-Timer startet nicht.

- ➔ Die Uhr muss eingestellt werden. Die Uhreneinstellung wird abgebrochen, wenn das Netzkabel von der Netzsteckdose abgetrennt wird, was dazu führt, dass der Tages-Timer nicht mehr in Betrieb ist.
- ➔ Die Anlage war bei Erreichen der Einschaltzeit bereits eingeschaltet. Der Timer arbeitet nur bei ausgeschalteter Anlage.

Technische Daten

Disc-Player

CD-Kapazität:	1CD
Signal-Rauschabstand:	85 dB
Dynamikumfang:	90 dB

Tuner

UKW-Abstimmbereich:	87,50 MHz – 108,00 MHz
Antenne:	Teleskopantenne

BLUETOOTH

BLUETOOTH-Version:	BLUETOOTH 4.0 + EDR zertifiziert
Ausgangsleistung:	2.5 mW (MAX.), Stärken
Betriebsbereich:	max. 10 m (10,9 yd.) *

* Die Kommunikationsreichweite kann je nach Umgebungsbedingungen abweichen.

Frequenzband:	2,402 GHz - 2,480 GHz
BLUETOOTH-Profil:	A2DP (Advanced Audio Distribution Profile), AVRCP (Audio/Video Remote Control Profile)



Allgemein

Lautsprecher:

- Vollbereich: 8 cm Konus × 2
Lautsprecherimpedanz: 16 Ω
- Super-Tieftöner: 13 cm Konus × 2
Lautsprecherimpedanz: 7 Ω

Ausgangsleistung: 40 W

Eingangsbuchse

- USB MEMORY: Abspielbare Dateien: MP3, WMA
 - Kompatibel mit USB 2.0 Full-Speed
 - Kompatibles Gerät: Massenspeichergerät
 - Kompatibles System: FAT16, FAT32
 - Ausgangsleistung: 5 V Gleichstrom  1 A
- Docking-Station für iPod: 5 V Gleichstrom  1 A
- AUDIO IN: φ3.5

Eingangsempfindlichkeit /Impedanz (1 kHz):

- LEVEL 1: 500 mV /47 k Ω
- LEVEL 2: 250 mV /47 k Ω
- LEVEL 3: 125 mV /47 k Ω

Ausgangsklemme

• PHONES:

ϕ 3,5
32 Ω - 1 k Ω
15 mW/Kanal Ausgangsleistung bei 32 Ω

Stromversorgung

• Wechselstrom: 230 V Wechselstrom \sim , 50 Hz

• Gleichstrom: 15 V Gleichstrom (R20 (SUM-1)/D (13D)-Format-Batterien x 10)

Leistungsaufnahme:

28 W (wenn eingeschaltet)
3,0 W oder weniger (im BLUETOOTH-Standby)
0,50 W oder weniger (im Standby)

Abmessungen: 666 mm \times 235 mm \times 248 mm (B x H x T)

Gewicht: Ca. 7,1 kg (ohne im Batteriefach eingelegte Batterien)

Änderungen bei Design und technischen Daten bleiben vorbehalten.



JVC



© 2017 JVC KENWOOD Corporation

0813KMYSANBET



JVC

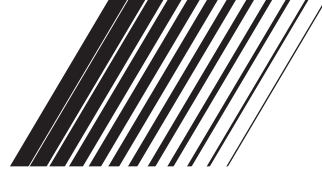

CHAIN CD A WOOFER AMPLIFIE

RV-NB75B

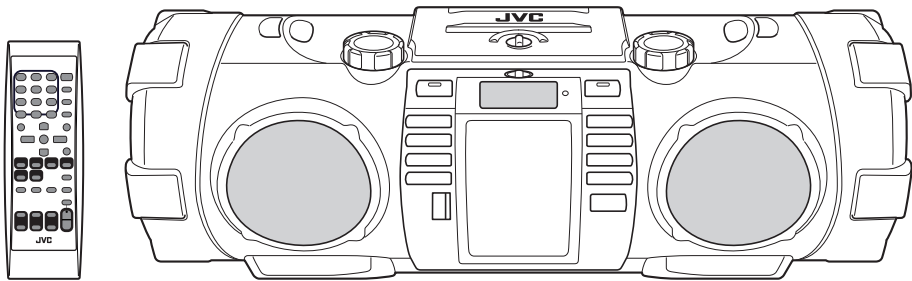

FRANÇAIS



MP3/WMA

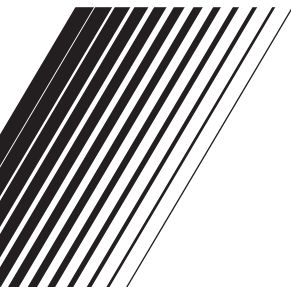

MANUEL D'INSTRUCTIONS

LVT2486-001C
[E]

Introduction

La fonction d'économie d'énergie automatique est en service.

Lorsque aucune opération n'est effectuée pendant 15 minutes, le système est mis automatiquement hors tension. Cette fonction est activée par défaut. Pour plus de détails, reportez-vous à "Mode Auto power save" p. 13.

Dans ce manuel...

- Sauf mention contraire, les touches de la télécommande sont utilisées pour expliquer les opérations. Toutefois, si l'appareil comporte des touches avec des noms identiques ou similaires, ils peuvent aussi être utilisés pour le fonctionnement.

Dans ce manuel...

- Dans ce manuel, "iPod" est utilisé à la fois pour iPod, iPod touch et pour iPhone. Quand on fait référence en particulier à un iPod touch ou à un iPhone, "iPod touch" ou "iPhone" est utilisé.
- Dans ce manuel, le terme "dispositif Android" désigne un smartphone et une tablette équipés de l'OS Android.
- Dans ce manuel, les mots "fichier" et "page", "dossier" et "groupe" sont utilisés de façon interchangeable.

Remarques sur l'utilisation de l'appareil

- Ne laissez jamais la porte avant ouverte.
- Ne pas appuyez sur la trappe avant lorsqu'elle est ouverte car l'appareil pourrait tomber en panne et éventuellement causer une blessure.

Une copie de la déclaration de conformité en ce qui concerne la directive RE 2014/53/UE peut être téléchargée à partir du site Web suivant (<http://www3.jvckenwood.com/ecdoc>).



Par la présente, JVC déclare que ce système [RV-NB75B] est conforme aux exigences essentielles et autres dispositions pertinentes de la directive 2014/53/UE.

IMPORTANT POUR LES PRODUITS LASER

1. PRODUIT LASER CLASSE 1
2. ATTENTION : Ne pas ouvrir le couvercle supérieur ni le coffret de l'appareil. Il n'y a aucune pièce réparable par l'utilisateur à l'intérieur de l'appareil; confiez toute réparation à un personnel qualifié.

Préparations

Attention: Ventilation Correcte

Pour éviter tout risque de choc électrique et d'incendie, et pour éviter tout dommage, placez l'appareil en respectant ce qui suit:

1 Avant:

Rien ne doit gêner le dégagement.

2 Flancs/Dessus/Arrière:

Aucun obstacle ne doit être placé dans les zones indiquées par les dimensions dans l'illustration ci-dessous.

3 Dessous : Poser l'appareil sur une surface plate.

Vue avant

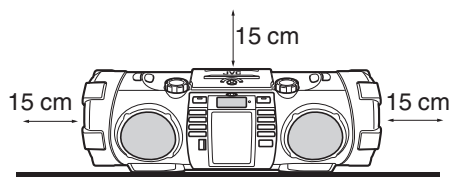

Vue latérale

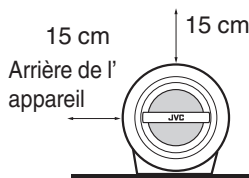

Remarques sur l'installation

Choisissez un endroit plat, sec, et ni trop chaud, ni trop froid—entre 5°C et 35°C.

Utilisez l'appareil dans un climat tempéré.

Ce que vous pouvez faire avec le système

Lire les fichiers sur votre iPod ou iPhone en utilisant le système



P.14

Lisez les fichiers sur votre dispositif BLUETOOTH en actionnant le système



P.17



Appréciez d'écouter de la musique en réglant le volume du super haut-parleur (basses) et le mode son ! (P. 12, 13)

Lire les fichiers MP3/WMA sur un CD de musique ou un dispositif USB

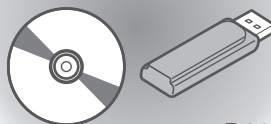

P.20

Lire un dispositif externe qui ne prend pas en charge la connexion USB



P.24

Recevoir des émissions FM



P.23

Table des matières

Introduction	2	Pour reproduire un disque/un dispositif USB	20
Préparations	3	Préparations	20
Ce que vous pouvez faire avec le système	4	Lecture	20
Préparations	6	Lecture programmée	21
Accessoires	6	Lecture aléatoire	22
Mise en place des piles	6	Lecture répétée	22
Transport de l'appareil	7	FM	23
Index des pièces et des commandes	8	Écoute des stations FM	23
Avant de l'appareil	8	Présélection des stations	23
Arrière de l'appareil	9	Métronome	24
Fenêtre d'affichage	9	Écoute d'un appareil extérieur	24
Télécommande	10	Utilisation de la minuterie	25
Connexions	11	Réglage du minuteur de mise en sommeil	25
Connexion du cordon d'alimentation	11	Réglage du minuteur journalier	25
Connexion d'un casque d'écoute	11	À propos des disques/des fichiers	27
Opérations de base	12	iPod compatible	27
Mise sous/hors tension du système	12	Dispositifs BLUETOOTH reproductibles	27
Réglage de l'horloge	12	Disques/fichiers reproductibles	27
Affichage de l'horloge	12	Important pour les périphériques USB à mémoire de grande capacité	28
Pour commencer	12	Autres	29
iPod	14	Entretien	29
Connexion de iPod	14	Marques de commerce	29
Lecture	15	Guide de dépannage	30
Lecture aléatoire	16	Spécifications	32
Lecture répétée	16		
Utilisation du menu d'iPod	16		
Écouter un dispositif BLUETOOTH	17		
Connexion d'un dispositif BLUETOOTH pour la première fois ..	17		
Appairage (enregistrement) d'autres dispositifs BLUETOOTH ..	18		
Réglage du système sur le mode veille BLUETOOTH	19		
Utiliser une application de télécommande	19		

Préparations

Accessoires

Vérifiez que tous les éléments suivants sont bien présents, et qu'ils sont fournis avec l'appareil.

- Cordon d'alimentation (1)
- Télécommande RM-SRVNB75A (1)
- Piles (pour la télécommande) (2)
- Bandoulière (1)
- Boucle (2)
- Butée (2)

Si un de ces éléments est absent, contactez immédiatement votre revendeur.

Mise en place des piles

Appareil principal

- Respectez les polarités (+ et -) des piles.

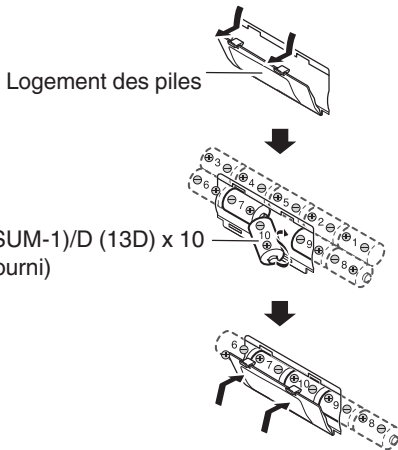

Télécommande

- Respectez les polarités (+ et -) des piles.

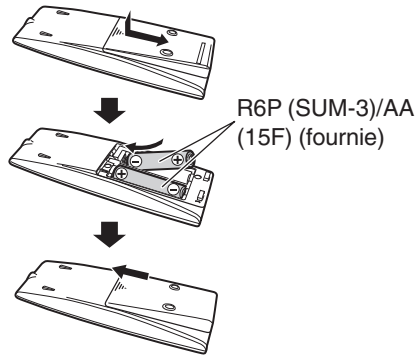

- Si la plage de fonctionnement de la télécommande diminue, remplacez les piles.

REMARQUE

- Rangez la pile dans un endroit hors d'atteinte des enfants. Si un enfant avale accidentellement la pile, consultez immédiatement un médecin.
- L'alimentation n'est pas fournie par les piles si elle est fournie par la sortie AC.
- Les piles s'usent plus vite que normalement quand l'appareil est utilisé de façon continue ou dans un endroit froid.
- Lorsque l'alimentation est fournie par les piles, l'affichage reste vide lorsque le système est mis hors tension (en veille) en appuyant sur la touche [P/]. Et l'indicateur STANDBY ne sera pas activé.

ATTENTION

Pour éviter une fuite ou une explosion des piles, manipulez-les correctement.

- Si vous n'avez pas l'intention d'utiliser cet appareil pendant un mois ou plus, retirez les piles du logement des piles.
- Mettez les piles au rebut correctement en respectant la réglementation fédérale, régionale ou locale.
- Ne mélangez pas des piles de type différent ou une vieille pile avec une nouvelle.
- N'essayez pas de charger une pile qui n'est pas rechargeable.
- Mettez au rebut les piles qui fuient immédiatement. Une fuite d'électrolyte des piles peuvent causer des brûlures de peau ou d'autres blessures personnelles.
- Si de l'électrolyte des piles fuit dans l'appareil, nettoyez l'appareil complètement.

Transport de l'appareil

Utilisation des poignées de transport

Lorsque vous transportez l'appareil, assurez-vous bien de le porter par les deux poignées.

Si vous transportez l'appareil avec une seule poignée, l'autre extrémité peut glisser sur le sol et être endommagée.

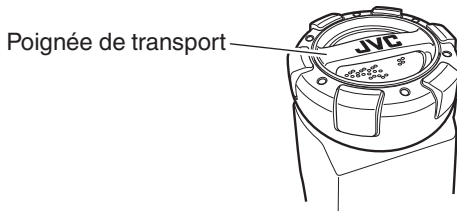

REMARQUE

- Retirez le disque, le périphérique USB ou l'iPod de l'appareil.
- Débranchez tous les cordons de l'appareil.
- L'appareil n'est pas étanche ni à l'épreuve de la poussière.

Utilisation de la bandoulière

Fixez la bandoulière fournie (ajustable en longueur) à chaque bout de l'appareil, comme montré sur l'illustration ci-dessous.

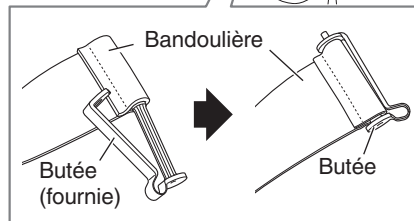
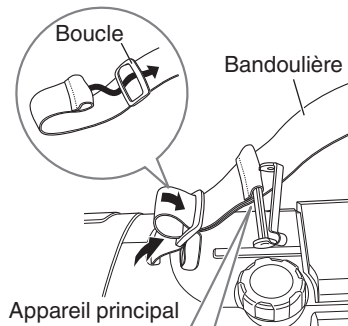
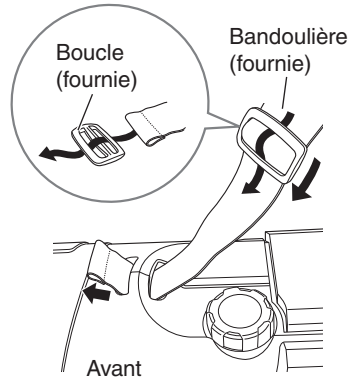

Index des pièces et des commandes

Avant de l'appareil

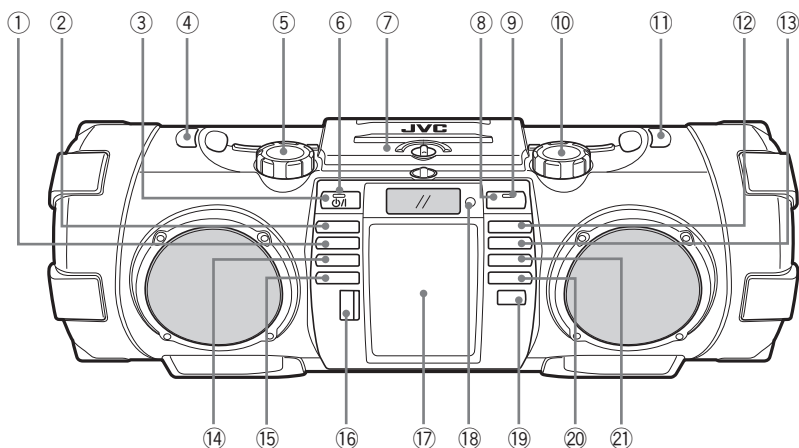

- | | |
|-----------------------------------|--|
| ① Touche CD ►/ | ⑫ Touche ►►/ |
| ② Touche iPod ►/ | ⑬ Touche ◄◄ |
| ③ Touche STANDBY/ON ⏻/ | ⑭ Touche USB/iPod ►/ |
| ④ Crochet de la bandoulière | ⑮ Touche AUDIO IN |
| ⑤ SUPER WOOFER VOLUME +/- | ⑯ Connecteur ou couvercle USB |
| ⑥ Indicateur STANDBY | ⑰ Connecteur pour iPod ou trappe avant |
| ⑦ Trappe du compartiment à disque | ⑱ Capteur de télécommande |
| ⑧ Touche BLUETOOTH | ⑲ Touche SOUND MODE |
| ⑨ Indicateur BLUETOOTH | ⑳ Touche TUNER |
| ⑩ VOLUME +/- | ㉑ Touche ■ |
| ⑪ Crochet de la bandoulière | |

Arrière de l'appareil

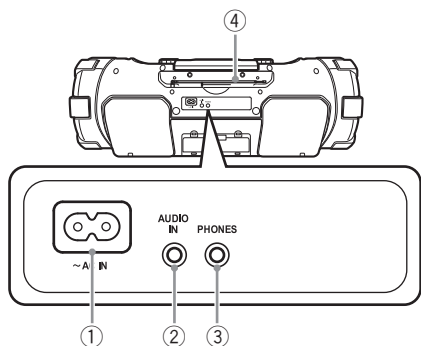

- ① Prise AC IN
- ② Prise AUDIO IN
- ③ Prise PHONES
- ④ Antenne télescopique FM

Fenêtre d'affichage

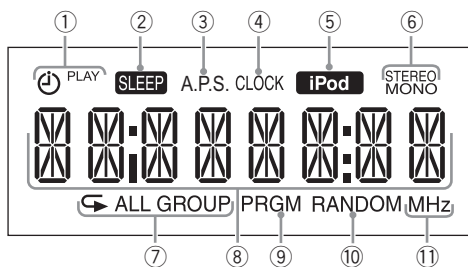

- ① Indicateurs de minuterie
⏻ (minuterie), PLAY
- ② Indicateur SLEEP
- ③ Indicateur A.P.S. (économie d'énergie automatique)
- ④ Indicateur CLOCK
- ⑤ Indicateur iPod
- ⑥ Indicateurs de mode FM
STEREO, MONO
- ⑦ Indicateurs de répétition
↺, ↻ ALL,
↻ GROUP
- ⑧ Affichage principal
- ⑨ Indicateur PRGM (programme)
- ⑩ Indicateur RANDOM
- ⑪ Affichage de l'unité de fréquence

Télécommande

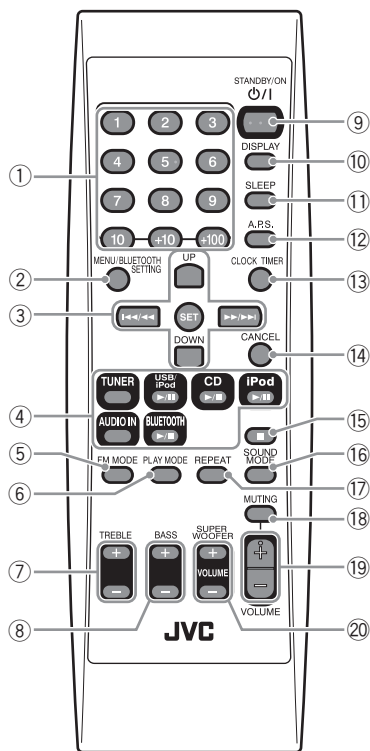

• Les pages de référence sont principalement des pages contenant des descriptions des pièces respectives.

- ① **Touches numériques** (p. 21)
- ② **Touche MENU/BLUETOOTH SETTING** (p. 16)
- ③ **Touches de commande multiple** (p. 15 - 23)
 - UP, DOWN
 - ◀◀/◀◀, SET, ▶▶/▶▶
- ④ **Touches de sélection de source** (p. 15 - 24)
 - TUNER, USB/iPod ▶▶/▶▶, CD ▶▶/▶▶, iPod ▶▶/▶▶, AUDIO IN, BLUETOOTH ▶▶/▶▶
- ⑤ **Touche FM MODE** (p. 23)
- ⑥ **Touche PLAY MODE** (p. 16, 22)
- ⑦ **Touche TREBLE+/-** (p. 13)
- ⑧ **Touche BASS+/-** (p. 13)
- ⑨ **Touche STANDBY/ON** (p. 12) (Touche Alimentation)
- ⑩ **Touche DISPLAY** (p. 12, 13)
- ⑪ **Touche SLEEP** (p. 25)
- ⑫ **Touche A.P.S.** (économie d'énergie automatique) (p. 13)
- ⑬ **Touche CLOCK/TIMER** (p. 12, 25)
- ⑭ **Touche CANCEL** (p. 22, 26)
- ⑮ **Touche** ■ (p. 17, 20)
- ⑯ **Touche SOUND MODE** (p. 13)
- ⑰ **Touche REPEAT** (p. 16, 22)
- ⑱ **Touche REPEAT** (p. 16, 22)
- ⑲ **Touche MUTING** (p. 12)
- ⑲ **Touche VOLUME +/-** (p. 12)
- ⑳ **Touche SUPER WOOFER VOLUME +/-** (p. 12)

Connexions

Connexion du cordon d'alimentation

Branchez le cordon d'alimentation à une prise murale uniquement après que toutes les autres branchements ont été effectués.

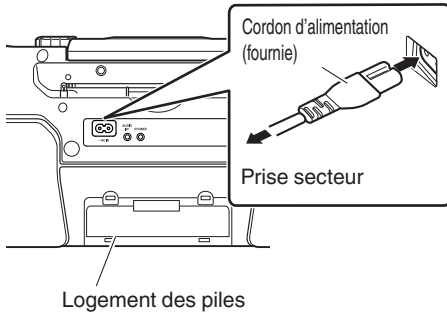

Débranchez le cordon d'alimentation secteur de l'appareil pour alimenter l'appareil avec les piles du logement des piles; sinon, l'appareil ne fonctionne pas.

REMARQUE

- L'alimentation peut aussi être fournie par les piles. (p. 6)
- Lorsque le système est éteint à l'aide de la touche [STANDBY/ON $\text{\textcircled{I}}$], le mode veille est activé et l'indicateur STANDBY s'allume en rouge.
- Une petite quantité d'énergie est toujours consommée, même en mode d'attente.

ATTENTION

- Utilisez uniquement le cordon d'alimentation JVC fourni avec cet appareil pour éviter tout mauvais fonctionnement ou dégât matériel.
- Retirez toutes les piles quand vous utilisez le cordon d'alimentation.
- Débranchez toujours le cordon d'alimentation de la prise secteur lorsque vous partez ou que vous ne comptez pas utiliser l'appareil pendant un certain temps.

Connexion d'un casque d'écoute

Assurez-vous de réduire le volume avant de connecter un casque ou de vous le mettre sur les oreilles.

- Connecter un casque d'écoute met hors service les enceintes.

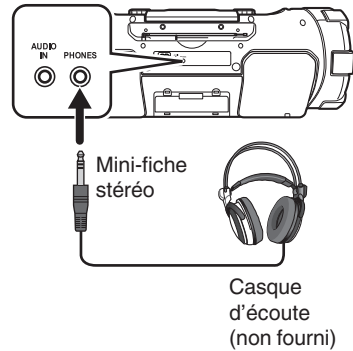

Opérations de base

Mise sous/hors tension du système

Appuyez sur [STANDBY/ON /I].



L'indicateur STANDBY s'éteint.

Appuyez de nouveau pour mettre l'appareil hors tension.

- Vous pouvez aussi mettre le système sous tension en appuyant sur les touches de source.

REMARQUE

Quand l'appareil est alimenté sur les piles, il se met sous tension quand vous appuyez sur [/I] ou sur une des touches de source sur l'appareil principal. Vous ne pouvez pas activer l'appareil en utilisant la télécommande.

Réglage de l'horloge

1 Appuyez répétitivement sur [CLOCK/TIMER] pour choisir l'horloge.



- Lors de la première configuration, appuyez une fois sur [CLOCK/TIMER].

2 Appuyez sur [UP] ou [DOWN] pour ajuster les heures.

- Si vous maintenez pressée la touche, le chiffre des heures change de façon continue.

3 Appuyez sur [SET].

4 Répétez les étapes 2 et 3 pour ajuster les minutes.

- Pour retourner au réglage de l'heure, appuyez sur [CANCEL].

Affichage de l'horloge

Appuyez sur [DISPLAY].



- Chaque fois que vous appuyez sur la touche, l'horloge et l'indicateur normal changent alternativement.

REMARQUE

- Le réglage de l'horloge est réinitialisé environ une heure après que le cordon d'alimentation AC a été déconnecté.
- Lorsque l'alimentation est fournie par les piles, l'horloge n'apparaît pas sur l'écran d'affichage lorsque l'appareil est éteint.

Pour commencer

Pour sélectionner une source



Pour ajuster le volume

Télécommande



Appareil principal

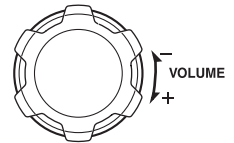

Vous pouvez ajuster le niveau de volume entre MIN, 1 et 29, MAX.

Pour couper le son temporairement

Appuyez sur [MUTING].



- Pour rétablir le son, appuyez de nouveau sur [MUTING] ou ajustez le volume.

Pour ajuster le volume du haut-parleur d'extrêmes graves

Télécommande



Appareil principal

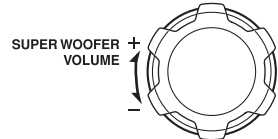

Vous pouvez ajuster le niveau de volume du haut-parleur d'extrêmes graves entre BASS 1 et BASS 6.

Mode sonore

Les modes de son peuvent être sélectionnés pour relever le type de musique lue.

Appuyez sur [SOUND MODE] pour choisir le mode sonore.



Chaque fois que vous appuyez sur la touche, le mode sonore change comme suit:

- “BEAT” : Choisissez cette option pour la musique avec un rythme puissant, comme le rock et la musique dance.
- “POP” : Choisissez cette option pour la musique douce, y compris la musique populaire et vocale.
- “CLEAR” : Choisissez cette option pour une musique au son clair et net.
- “USER” : Sélectionnez cette option pour la musique avec les réglages des graves et des aigus configurés. Reportez-vous à ce qui suit pour les procédures de réglage.
- “FLAT” : Choisissez cette option pour annuler le mode sonore.

REMARQUE

- Le réglage du mode sonore influe également le son sur les écouteurs.

Pour régler la qualité sonore de votre choix

Appuyez sur [TREBLE+/-] ou [BASS+/-] à plusieurs reprises.

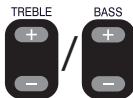

Chaque fois que vous appuyez la touche, les basses/aigus peuvent être réglés dans les plages suivantes :

- Aigus : TREBLE -5 à TREBLE +5
- Basses : BASS -5 à BASS +5

- Le mode son passe sur “USER” et la qualité sonore est réglée sur les valeurs configurées lorsque vous appuyez sur la touche [TREBLE+/-] ou [BASS+/-].

Mode économie d'énergie automatique

Cette fonction permet d'éteindre automatiquement le système si aucune opération n'est réalisée pendant 15 minutes.

Chaque fois que vous appuyez sur [A.P.S.], la fonction économie d'énergie automatique s'active et se désactive.



A.P.S.

Si aucune opération n'est effectuée pendant 15 minutes dans les situations suivantes, l'appareil se met hors tension automatiquement.

- Le niveau de volume est réglé sur MIN ou la sourdine est en service.
- “CD” ou “USB” est sélectionné comme source, et la lecture est arrêtée.
- “iPod”, “BLUETOOTH” ou “USB” est sélectionné comme source, et aucun dispositif n'est connecté.
- “AUDIO IN” est sélectionné comme source, et aucun son n'est entré.
- Environ 30 secondes avant la mise hors tension, “A.P.S.” se met à clignoter.
- Le compte à rebours de 15 minutes reprend si vous touchez une touche.
- Cette fonction est permise même lors de l'utilisation du minuteur journalier et du minuteur de mise en sommeil.

La fonction est en service comme réglage initial.

Informations sur l'affichage

Chaque fois que vous appuyez sur une touche, les informations affichées bascule changent en fonction de la source.



- Les informations étiquette s'affichent dans la fenêtre d'affichage pendant la lecture d'un fichier MP3/WMA.
- S'il n'y a pas d'information étiquette, “UNKNOWN” s'affiche.
- “iPod” ne peut pas afficher les informations de piste.

iPod

Vous pouvez commander un iPod à travers l'appareil.

Voir p. 27 pour les dispositifs iPod compatibles.

ATTENTION

- JVC ne peut être tenu responsable pour toute perte ou dommage à iPod résultant de l'utilisation de cet appareil.
- NE connectez ni ne déconnectez pas iPod quand l'appareil est sous tension.
- Ne transportez pas l'appareil avec iPod connecté. Cela pourrait endommager le dock ou causer la chute de l'iPod.
- Vous ne pouvez envoyer aucune donnée sur iPod à partir de cet appareil.

REMARQUE

- L'iPod est chargé par le dock quand l'appareil est sous tension. (Lorsque l'alimentation est fournie par les piles, l'iPod est chargé seulement lorsque "iPod" est sélectionné en tant que source.)

Connexion de iPod

Pour le connecter à la station d'accueil pour iPod

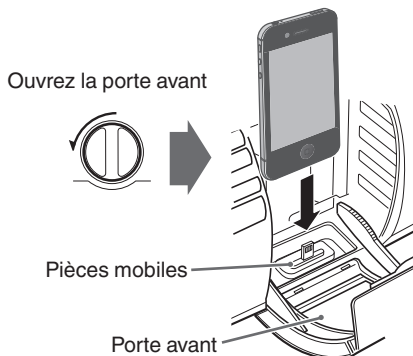

- Un connecteur Lightning est utilisé pour la station d'accueil pour iPod/iPhone du système. Seul l'iPod nano (7ème génération), l'iPod touch (5ème génération) et l'iPhone 5 prennent en charge le connecteur Lightning. Un iPod/iPhone autre que ceux mentionnés ci-dessus doit être connecté au connecteur USB.
- Retirez l'étui de protection de l'iPod avant de le connecter.
- Connectez l'iPod solidement.
- Tenez l'iPod bien droit quand vous le connectez/déconnectez.
- Ne touchez pas et ne heurtez pas les broches de la prise de l'iPod, ni celles du connecteur dans le dock pour iPod. Cela pourrait endommager les broches du connecteur.

Pour connecter l'iPod au connecteur USB

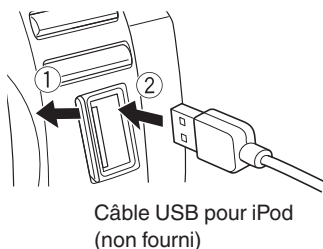

Lecture

Appuyez sur [iPod ▶/||] ou [USB/iPod ▶/||].



Chaque fois que vous appuyez sur la touche, la lecture démarre ou se met en pause.

- Appuyez sur la touche [USB/iPod ▶/||] lorsque l'iPod est connecté au connecteur USB.

Afficher lorsqu'il est connecté à la station d'accueil pour iPod



Afficher lorsqu'il est connecté au connecteur USB



Pour choisir une plage

Appuyez sur [◀◀/◀◀] ou [▶▶/▶▶].



- Appuyez une fois sur la touche [▶▶/▶▶] pour localiser le début de la plage suivante.
- Appuyez sur la touche [◀◀/◀◀] pour localiser le début de la plage en cours de lecture. Appuyez deux fois sur la touche [◀◀/◀◀] pour localiser le début de la plage précédente.

Pour avance/retour rapide

Maintenez appuyé [◀◀◀/◀◀◀] ou [▶▶▶/▶▶▶] pendant la lecture.

Pour mettre l'iPod en mode mise en sommeil

Appuyez et maintenez appuyée la touche [iPod ▶/||] ou [USB/iPod ▶/||].



(Maintenir appuyé)

REMARQUE

- Selon le type d'iPod, le fonctionnement peut varier.
- Si vous utilisez un iPhone ou un iPod touch, utilisez votre iPhone ou votre iPod touch dans les cas suivants :
 - en appuyant sur la touche accueil.
 - en sélectionnant les icônes d'application sur l'écran d'accueil.
 - en faisant glisser le curseur.
- Une déformation du son peut se produire lors de la lecture des sources audio avec des signaux enregistrés à des niveaux élevés. Si une déformation se produit, il est recommandé de mettre hors service l'égaliseur de iPod.
- Pour les informations sur l'utilisation de iPod, référez-vous au manuel d'instruction de iPod.

Lecture aléatoire

Vous pouvez écouter les plages sur l'iPod dans un ordre aléatoire.

Appuyez sur [PLAY MODE].

Chaque fois que vous appuyez sur la touche, le mode de lecture aléatoire s'active/se désactive.

Pour quitter la lecture aléatoire

Appuyez sur [PLAY MODE] pendant la lecture aléatoire.

Lecture répétée

Appuyez sur [REPEAT].

Chaque fois que vous appuyez sur la touche, le mode de répétition change.

Pour quitter le mode de répétition

Appuyez sur [REPEAT] à plusieurs reprises jusqu'à ce que le mode de répétition soit annulé.

Utilisation du menu d'iPod

1 Appuyez sur [MENU] pour afficher le menu.

Chaque fois que vous appuyez sur la touche, le menu précédent s'affiche.



2 Appuyez sur [UP] ou [DOWN] pour choisir la station.

3 Appuyez sur [SET].

REMARQUE

- Si iPod/iPhone est compatible avec iOS 7.0.x, les opérations de menu ci-dessus peuvent ne pas être disponibles sur le système. Utilisez le menu sur iPod/iPhone lui-même.

Écouter un dispositif BLUETOOTH

Vous pouvez écouter de la musique à partir d'un dispositif BLUETOOTH via le système.

Lorsque vous connectez votre dispositif pour la première fois, il est nécessaire d'enregistrer (appairer) votre dispositif BLUETOOTH et le système.

REMARQUE

- Pour utiliser ces fonctions, le dispositif BLUETOOTH doit prendre en charge les profils AVRCP et A2DP.
- Certains dispositifs BLUETOOTH peuvent ne pas être disponibles sur le système.

Connexion d'un dispositif BLUETOOTH pour la première fois

1 Appuyez sur la touche [BLUETOOTH ►/||].

Télécommande



Appareil principal



BT READY

2 Effectuez l'opération d'appairage sur le dispositif BLUETOOTH cible.

Sur le dispositif cible, sélectionnez "RV-NB75" (ce système) à partir de la liste des dispositifs BLUETOOTH disponibles.

- Lorsque le dispositif cible demande le mot de passe pendant l'appairage, saisissez "0000".
- Pour plus d'informations sur le fonctionnement du dispositif BLUETOOTH cible, consultez le mode d'emploi pour le dispositif BLUETOOTH.

L'appairage est terminé et le dispositif BLUETOOTH cible est connecté automatiquement au système. L'indicateur BLUETOOTH s'allume.

B T

3 Démarrez la lecture sur le dispositif BLUETOOTH cible.

Le son du dispositif BLUETOOTH est émis par le système. La lecture peut démarrer automatiquement avec certains dispositifs BLUETOOTH.

REMARQUE

- Jusqu'à cinq dispositifs BLUETOOTH peuvent être enregistrés. Lorsque le sixième dispositif BLUETOOTH est enregistré, l'enregistrement du dispositif avec l'historique de connexion le plus ancien est supprimé.
- En appuyant sur [BLUETOOTH ►/||] lorsque "BT READY" s'affiche dans la fenêtre d'affichage, vous pouvez reconnecter votre dernier dispositif BLUETOOTH connecté au système.
- Lors de la seconde connexion et des suivantes, le dispositif BLUETOOTH connecté en dernier lieu au système se reconnecte uniquement lorsque sa fonction BLUETOOTH est activée alors qu'"CONNECT" clignote dans la fenêtre d'affichage. Pour reconnecter un autre dispositif BLUETOOTH, actionnez le dispositif BLUETOOTH à connecter lorsque "BT READY" apparaît dans la fenêtre d'affichage.
- Pendant que "CONNECT" clignote, vous ne pouvez réaliser aucune opération sur l'appareil en dehors de sa mise hors tension.

Pour commander le dispositif BLUETOOTH à partir du système

opération	touche
Lecture/Pause	Appuyez sur la touche [BLUETOOTH ►/]. Chaque fois que vous appuyez sur la touche, la lecture démarre ou se met en pause.
Arrêt	Appuyez sur [■].
Sauter	Appuyez sur [◀◀/▶▶] ou [▶▶/▶▶].
Avance rapide/ Retour rapide	Appuyez et maintenez appuyée la touche [◀◀/▶▶] ou [▶▶/▶▶].

- Les opérations peuvent varier en fonction du type de dispositif BLUETOOTH que vous utilisez.

Pour activer/désactiver la fonction BLUETOOTH du système

Pendant que le système est sous tension



Chaque fois que vous appuyez sur la touche, cette fonction s'active/se désactive.

"BT OFF" : Désactive la fonction BLUETOOTH du système.

"BT ON" : Active la fonction BLUETOOTH du système.

L'indicateur BT s'allume en bleu lorsque le système est réglé sur "BT ON", et le système est connecté à un dispositif BLUETOOTH.

Appairage (enregistrement) d'autres dispositifs BLUETOOTH

- 1 Lorsque "BLUETOOTH" est sélectionné comme source, maintenir appuyé [BLUETOOTH ►/II] pendant plus de 2 secondes.

Annulation de la connexion démarrée.

DISCNECT

"BT READY" apparaît lorsque la connexion a été annulée.

- 2 Effectuez l'opération d'appairage sur le dispositif BLUETOOTH cible.

Sur le dispositif cible, sélectionnez "RV-NB75" (ce système) à partir de la liste des dispositifs BLUETOOTH disponibles.

- Lorsque le dispositif cible demande le mot de passe pendant l'appairage, saisissez "0000".
- Pour plus d'informations sur le fonctionnement du dispositif BLUETOOTH, consultez le mode d'emploi du dispositif BLUETOOTH.

L'appairage est terminé et le dispositif BLUETOOTH est connecté automatiquement. L'indicateur BLUETOOTH s'allume.

REMARQUE

La connexion s'annule automatiquement dans les cas suivants.

- La connexion est annulée sur le dispositif BLUETOOTH ou la fonction BLUETOOTH est réglée sur "OFF".
- Le système ou le dispositif BLUETOOTH est désactivé (sauf pour le mode veille BLUETOOTH)

ATTENTION

- La distance maximale pour une éventuelle connexion BLUETOOTH est de 10 m. Il se peut que la distance soit réduite en fonction de l'environnement d'utilisation.
- Lorsque le iPhone ou un smartphone est connecté au système via BLUETOOTH, une alerte de sonnerie de téléphone ou de mail peut également être émise par les enceintes du système.
- Ce système n'est pas équipé d'une fonction microphone. Pour émettre un appel, annulez la connexion avec le système ou utilisez le microphone sur le iPhone ou un smartphone.
- Certains dispositifs BLUETOOTH peuvent ne pas être disponibles sur le système.

Réglage du système sur le mode veille BLUETOOTH

Vous pouvez activer le système en utilisant l'application de télécommande sur un dispositif Android autorisé BLUETOOTH.

Pour mettre en marche le système via le dispositif BLUETOOTH, réglez le système sur le mode veille BLUETOOTH à l'avance.

Réglez le système sur le mode veille BLUETOOTH.

Lorsque l'alimentation est coupée...



BT STBY

- Appuyez de nouveau sur la touche pour annuler le mode veille BLUETOOTH. L'indicateur "BT STBY" s'éteint.
- Pour annuler le mode veille BLUETOOTH, attendez environ 10 secondes avant d'effectuer l'opération d'annulation.
- Lorsque le système est réglé sur le mode veille BLUETOOTH, le dispositif BLUETOOTH peut être connecté au système lorsque l'opération de connexion est réalisée sur le dispositif BLUETOOTH.
- Appuyer sur [BLUETOOTH ►/||] pendant BLUETOOTH le mode veille active le système et règle la source sur "BLUETOOTH".
- Lorsque vous utilisez les batteries pour alimenter le système, vous ne pouvez pas régler le mode veille BLUETOOTH.

Pour commander l'alimentation du système à l'aide de l'application de télécommande

- Vous devez installer l'application de télécommande sur votre dispositif Android.

- 1 Réglez "Bluetooth" sur "ON" sur le dispositif BLUETOOTH.**
 - Sélectionnez "Bluetooth" dans "Settings" sur votre dispositif Android.
 - Consulter le mode d'emploi de votre dispositif pour plus de détails.
- 2 Sélectionnez "RV-NB75" depuis la liste des dispositifs.**
- 3 Lancez l'application de télécommande.**
- 4 Commandez l'alimentation du système en utilisant l'icône "Settings" qui se trouve en bas à droite de l'écran.**

Utiliser une application de télécommande

Vous pouvez commander le système à distance en utilisant "JVC Audio Control BR1", une application de télécommande spéciale pour dispositif Android compatible avec BLUETOOTH.

Pour utiliser l'application de télécommande, il est nécessaire d'enregistrer (appairer) votre dispositif Android et le système. (p. 17)

REMARQUE

- Recherchez et téléchargez l'application depuis Google Play (Play Store).
- Les écrans et le contenu de l'application sont susceptibles de changer.
- Pour utiliser l'application de télécommande, votre dispositif Android doit être Android OS 2.3 ou ultérieur, et être compatible avec SPP (Serial Port Profile) du profil BLUETOOTH.
- Certains dispositifs peuvent ne pas être reconnus ou peuvent ne pas fonctionner correctement.

Les opérations suivantes peuvent être réalisées à l'aide de l'application de télécommande.

- Mise sous/hors tension du système
- Lecture de musique sur un disque, un dispositif USB ou un iPod
- Recherche de stations de radio
- Réglage de la minuterie
- Réglage du volume
- Autres

Se reporter à la page d'aide de votre application de télécommande pour plus de détails sur l'opération.

*Voici quelques exemples d'écran de fonctionnement de l'application de télécommande.



Gauche : Voici un exemple d'écran de fonctionnement du CD



Droite : Voici un exemple d'écran de fonctionnement de la FM

ATTENTION

- Pour mettre en marche le système via l'application de télécommande, réglez le système sur "BLUETOOTH le mode veille" à l'avance.

Pour reproduire un disque/un dispositif USB

Préparations

Mettez un disque en place ou connectez un périphérique USB.

Disque

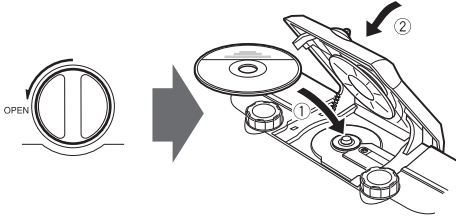

Périphérique USB

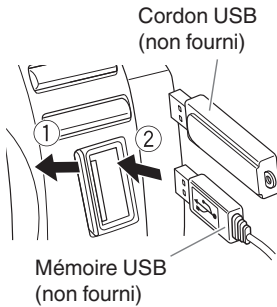

ATTENTION

- Le système n'est pas équipé de la fonction d'enregistrement USB.
- Déconnectez le dispositif USB après avoir arrêté la lecture. Déconnecter un dispositif USB pendant la lecture peut endommager le fichier et le système de fichiers du dispositif USB.

Lecture

Appuyez sur [CD ▶/||] ou [USB/iPod ▶/||].

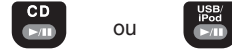

Affichage pendant la lecture



Pour arrêter la lecture

Appuyez sur [■].



Pour faire une pause

Appuyez sur [CD ▶/||] ou [USB/iPod ▶/||].

- Pour annuler la pause, appuyez de nouveau sur la touche. La lecture reprend là où elle s'était arrêtée.

Pour choisir une plage

Appuyez sur [◀◀/◀◀] ou [▶▶/▶▶].



- Appuyez une fois sur la touche [▶▶/▶▶] pour localiser le début de la plage suivante.
- Appuyez sur la touche [◀◀/◀◀] pour localiser le début de la plage en cours de lecture. Appuyez deux fois sur la touche [◀◀/◀◀] pour localiser le début de la plage précédente.

Pour choisir une plage en utilisant la télécommande

Exemples:

- Pour sélectionner le numéro 5, appuyez sur 5.
- Pour choisir le numéro 15, appuyez sur +10, puis sur 5.
- Pour choisir le numéro 20, appuyez sur +10, puis sur 10.
- Pour choisir le numéro 125, appuyez sur +100, sur +10, sur +10, puis sur 5.

Pour avance/retour rapide

Maintenez pressée [**◀◀/▶▶**] ou [**▶▶/▶▶**] pendant la lecture.

Pour choisir un groupe (pour MP3/WMA)

Appuyez sur [UP] ou [DOWN].



- Appuyez sur la touche [UP] pour sauter au groupe suivant.
- Appuyez sur la touche [DOWN] pour sauter au groupe précédent.

REMARQUE

- Lorsque vous avez arrêté la lecture d'un fichier MP3/WMA en appuyant sur la touche [■], appuyer sur la touche [▶/||] demarrera la lecture depuis le début du fichier arrêté (reprise de la lecture).
- Pour annuler la reprise de la lecture, appuyez sur la touche [■] lorsque la lecture est arrêtée.
- La reprise de lecture est annulée dans les situations suivantes :
 - pendant la lecture programmée
 - pendant la lecture aléatoire
 - lorsque la trappe du compartiment à disque est ouverte
 - lorsqu'une autre source est sélectionnée

Lecture programmée

Vous pouvez programmer un maximum de 32 plages à partir d'un disque ou d'un périphérique USB dans n'importe quel ordre, et vous pouvez choisir plusieurs fois la même plage.

- 1 Appuyez sur [CD ▶/||] ou [USB/iPod ▶/||].
- 2 Appuyez sur [■] pour arrêter la lecture.
- 3 Appuyez sur [PLAY MODE].



- 4 Appuyez sur les touches numériques pour choisir la plage à programmer.

- Lors de la réalisation d'un programme, vous ne pouvez pas spécifier un numéro de groupe pour choisir une plage.

- 5 Appuyez sur [SET].



- 6 Répétez les étapes 4 et 5 afin de sélectionner les autres plages pour les programmer.

- 7 Appuyez sur [CD ▶/||] ou [USB/iPod ▶/||].
La lecture programmée démarre.

Pour confirmer les plages programmées

Pendant que la lecture du programme est arrêtée, appuyez sur [UP] ou [DOWN] à plusieurs reprises.

Les plages du programme s'afficheront successivement sur l'écran dans l'ordre programmé.

Pour ajouter des pistes au programme

Appuyez sur les touches numériques pendant que la lecture programmée est à l'arrêt, puis appuyez sur [SET].

La piste est ajoutée à la fin du programme.

Pour supprimer des plages du programme

Pendant que la lecture du programme est arrêtée, appuyez sur [CANCEL].

- Chaque fois que vous appuyez sur la touche, la dernière plage du programme est effacée.
- Tout le contenu programmé peut être effacé en maintenant la touche enfoncée.
- Le programme est annulé dans les situations suivantes:
 - Lorsque l'appareil est éteint
 - Lorsque la trappe du compartiment à disque est ouverte
 - Lorsque le périphérique USB est débranché
 - Lorsqu'une autre source est sélectionnée
 - Lorsque vous avez quitté le mode programme

Pour quitter la lecture programmée

Pendant l'arrêt, appuyez sur [PLAY MODE].

L'indicateur "PRGM" s'éteint.

- Les contenus programmés sont également supprimés.

Lecture aléatoire

Vous pouvez reproduire toutes les plages d'un disque ou d'un périphérique USB dans un ordre aléatoire.

Appuyez sur [PLAY MODE] pour choisir "RANDOM" pendant la lecture.



- Toutes les pistes sont lues en ordre aléatoire et non en lecture aléatoire dans un groupe.
- Pendant la lecture aléatoire, vous ne pouvez pas revenir à la plage précédente même en appuyant sur la touche [◀◀/◀◀] plusieurs fois.

Pour quitter le mode de lecture aléatoire

Appuyez sur [PLAY MODE] pendant la lecture aléatoire.

L'indicateur "RANDOM" s'éteint.

- La lecture aléatoire est également annulée lorsque vous arrêtez la lecture.
- La lecture aléatoire est annulée dans les situations suivantes :
 - lorsque l'alimentation est éteinte
 - lorsque la trappe du compartiment à disque est ouverte
 - lorsque le dispositif USB est déconnecté
 - lorsqu'une autre source est sélectionnée

Lecture répétée

Vous pouvez répéter une plage ou des plages d'un disque ou d'un périphérique USB autant de fois que vous le souhaitez.

Appuyez sur [REPEAT].

Chaque fois que vous appuyez sur la touche, le mode de lecture change comme suit:

“◀” → “◀GROUP” → “◀ALL” → s'éteint → (retour au début)

“◀” : Répète la plage actuelle.

“◀GROUP” : En mode de lecture normale, répète toutes les plages d'un groupe.

“◀ALL” : Répète toutes les plages du disque ou du périphérique USB.

“◀” s'éteint : Annule la lecture répétée

- “◀GROUP” ne peut être sélectionné que lors de la lecture de fichiers MP3/WMA.

REMARQUE

- Pendant la lecture programmée, seuls “◀” et “◀ALL” peuvent être sélectionnés. La lecture programmée est répétée.
- Pendant la lecture aléatoire, seul “◀ALL” peut être sélectionné. La lecture aléatoire est répétée.
- La lecture répétée est annulée dans les situations suivantes :
 - lorsque l'alimentation est éteinte
 - lorsque la trappe du compartiment à disque est ouverte
 - lorsque le dispositif USB est déconnecté
 - lorsqu'une autre source est sélectionnée

FM

Écoute des stations FM

- 1 Appuyez une fois sur la touche [TUNER] pour sélectionner "FM".

Télécommande



Appareil principal



FM 87.50
MHz

- 2 Choisissez la station.



Appuyez et maintenez enfoncé la touche [◀◀/▶▶] ou [▶▶/▶▶] pour modifier la fréquence en continu jusqu'à ce qu'une station avec signal suffisamment fort soit détectée.

- Pour arrêter la recherche manuellement, appuyez à nouveau sur les touches.
- Appuyer sur la touche de façon répétitive modifie la fréquence de réception par incréments de 50 kHz.

Ajustement de l'antenne

Réglez la longueur, l'angle et la direction de l'antenne FM jusqu'à ce que vous obteniez la meilleure réception possible.



Pour améliorer la réception FM

Quand une émission FM stéréo (FM) est difficile à recevoir ou est parasitée, choisissez le mode de réception monophonique (MONO).

Appuyez sur [FM MODE].



Chaque fois que vous appuyez sur la touche, le réglage change.
"AUTO" : Réception auto stéréo
"MONO" : Réception monophonique

REMARQUE

- La réception monophonique améliore la réception mais l'effet stéréo est perdu.

Présélection des stations

Vous pouvez pré-régler un maximum de 30 stations FM manuellement.

- 1 Accordez la station que vous souhaitez pré-régler.
- 2 Appuyez sur [SET].



FM P01

- Effectuez les étapes suivantes pendant que l'indication clignote.

- 3 Appuyez sur [UP] ou [DOWN] pour sélectionner le numéro de présélection que vous souhaitez enregistrer.

- Pour annuler le pré-réglage, appuyez sur [CANCEL].

- 4 Appuyez sur [SET].

Pour accorder une station pré-réglée



Chaque fois que vous appuyez sur la touche, vous pouvez choisir une station pré-réglée.

- Vous pouvez choisir la station pré-réglée directement en utilisant les touches numériques.

Exemples:

- Pour sélectionner le numéro 5, appuyez sur 5.
- Pour choisir le numéro 15, appuyez sur +10, puis sur 5.
- Pour choisir le numéro 20, appuyez sur +10, puis sur 10.

Métronome

Écoute d'un appareil extérieur

- Réglez le niveau de volume de l'appareil sur le minimum.**
- Branchez un appareil extérieur.**
Référez-vous aussi au mode d'emploi d'un appareil extérieur.

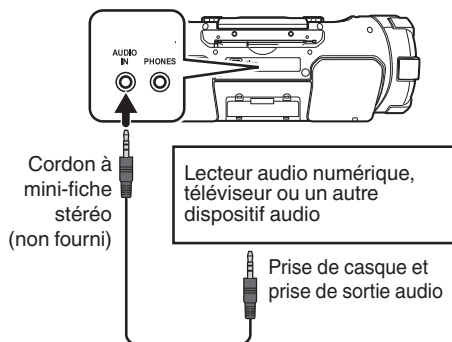

- Appuyez sur [AUDIO IN] pour choisir "AUDIO IN".**

Télécommande



Appareil principal



- Démarrez la lecture d'un appareil extérieur.**
- Réglez le volume de l'appareil et de l'appareil extérieur.**

Ajustement du niveau d'entrée audio

Réglez le niveau d'entrée audio en cas de contraste entre le volume du dispositif externe connecté à la prise AUDIO IN et celui des autres sources.

Quand "AUDIO IN" est choisi comme source, appuyez sur [SET].



Chaque fois que vous appuyez sur la touche, le niveau d'entrée change comme suit:

"LEVEL1" ➔ "LEVEL2" ➔ "LEVEL3" ➔ (retour au début)

"LEVEL1" : Niveau d'entrée audio standard

"LEVEL2" : Niveau plus haut que "LEVEL1"

"LEVEL3" : Niveau plus haut que "LEVEL2"

Le réglage initial est "LEVEL3".

Utilisation de la minuterie

Réglage du minuteur de mise en sommeil

L'alimentation du système s'éteint automatiquement après que l'heure d'arrêt que vous avez réglée s'est écoulée.

Appuyez sur [SLEEP] à plusieurs reprises.



Chaque fois que vous appuyez sur la touche, l'heure d'arrêt (en minutes) change comme suit:

10 ➔ 20 ➔ 30 ➔ 60 ➔ 90 ➔ 120 ➔ 150 ➔ 180
➔ OFF ➔ (retour au début)

- Pour annuler le minuteur de mise en sommeil, appuyez répétitivement sur [SLEEP] pour sélectionner "OFF".

REMARQUE

- Cette fonction APS (p. 13) fonctionne même lorsque le minuteur de mise en sommeil est activé.

Pour vérifier la durée restante jusqu'à la mise hors tension du système

Appuyez une fois sur la touche [SLEEP].

Le temps restant s'affiche pendant 5 secondes.

Réglage du minuteur journalier

En utilisant la minuterie quotidienne (minuterie de lecture), vous pouvez vous réveiller au son de votre musique préférée.

En réglant le minuteur journalier, le système se met en marche automatiquement une minute avant que le minuteur journalier démarre.

REMARQUE

- Réglez l'horloge avant de régler la minuterie quotidienne. (p. 12)
- Syntonisez une station FM, chargez un disque ou connectez un dispositif USB/iPod au système, et assurez-vous au préalable que la source fonctionne correctement.
- Présélectionnez la station FM souhaitée avant de paramétrer le minuteur journalier. (p. 23)
- La minuterie quotidienne ne fonctionne pas lorsque l'alimentation est fournie via les batteries. Alimentation par la prise secteur.

- 1 Appuyez sur [CLOCK/TIMER].
- 2 Appuyez plusieurs fois la touche [UP] ou [DOWN] jusqu'à ce que "PLAY TMR" s'affiche.



- 3 Appuyez sur [SET].
- 4 Appuyez plusieurs fois la touche [UP] ou [DOWN] jusqu'à ce que "PLAY SET" s'affiche.
- 5 Appuyez sur [SET].



- 6 Appuyez sur [UP] ou [DOWN] pour régler l'"heure" de démarrage.
 - Si vous maintenez pressée la touche, le chiffre des heures change de façon continue.
- 7 Appuyez sur [SET].

Continuez à la page suivante

8 Appuyez sur [UP] ou [DOWN] pour régler les “minutes” de l’heure de démarrage, l’ “heure” et “les minutes” de l’heure d’arrêt, puis sélectionnez la source et le volume.

- Sélectionnez “FM”, “CD”, “USB”, “iPod” ou “AUDIO IN” en tant que source.
- Lorsque “FM” est sélectionné en tant que source, sélectionnez un numéro de présélection en utilisant [UP] ou [DOWN], puis appuyez sur [SET].
- Lorsque “CD” ou “USB” est sélectionné en tant que source, sélectionnez un numéro de piste à l’aide de [UP] ou [DOWN], puis appuyez sur [SET].

9 Appuyez sur [SET].

Après le réglage du volume, “PLAY SET” s’affiche, suivi des paramètres dans l’ordre.

10 Appuyez sur [⏻/⏮] pour éteindre l’appareil.

- Le système se met en marche automatiquement une minute avant que le minuteur journalier démarre.
- La minuterie quotidienne ne fonctionne que lorsque l’appareil est éteint.
- Pendant le réglage de la minuterie, l’indicateur de minuterie [⏻^{PLAY}] s’allume.
- Quand la minuterie est en service, l’indicateur de minuterie, [⏻^{PLAY}] clignote.
- Une fois paramétrer, la minuterie quotidienne fonctionne tous les jours.
- Vous ne pouvez pas paramétrer la même heure de départ et de fin.

REMARQUE

- Pour retourner à l’étape précédente, appuyez sur [CANCEL].
- La fonction Auto power save (p. 13) reste active même lorsque le minuteur journalier fonctionne.
- La touche [SLEEP] est désactivée lorsque le minuteur journalier fonctionne.

Pour annuler le minuteur journalier

Après avoir sélectionné “PLAY TMR” en effectuant les étapes 1 à 3 dans “Réglage du minuteur journalier”, sélectionnez “PLAY OFF”, puis appuyez sur [SET].

TIMER OFF

Pour régler à nouveau le minuteur journalier avec les mêmes paramètres après les avoir annulés

Après avoir sélectionné “PLAY TMR” en effectuant les étapes 1 à 3 dans “Réglage du minuteur journalier”, sélectionnez “PLAY ON”, puis appuyez sur [SET].

“TIMER ON” s’affiche, suivi des réglages.

À propos des disques/des fichiers

iPod compatible

Fabriqué pour	Version*
iPod nano (7ème génération)	1,0.2
iPod nano (6ème génération)	1,2
iPod nano (5ème génération)	1,0.2
iPod nano (4ème génération)	1,0.4
iPod nano (3ème génération)	1,1.3
iPod nano (2ème génération)	1,1.3
iPod touch (5ème génération)	6,1.3
iPod touch (4ème génération)	6,1.3
iPod touch (3ème génération)	5,1.1
iPod touch (2ème génération)	4,2.1
iPod touch	3,1.3
iPod classic	2,0.4
iPhone 5	6,1.4
iPhone 4s	6,1.3
iPhone 4	6,1.3
iPhone 3GS	6,1.3
iPhone 3G	4,2.1



* Version du logiciel au moment de la confirmation de l'opération

- Un connecteur Lightning est utilisé pour la station d'accueil pour iPod/iPhone du système. Seul l'iPod nano (7ème génération), l'iPod touch (5ème génération) et l'iPhone 5 prennent en charge le connecteur Lightning. Un iPod/iPhone autre que ceux mentionnés ci-dessus doit être connecté au connecteur USB.
- Réinitialisez votre iPod/iPhone si votre iPod/iPhone ne lit pas correctement. (Veuillez visiter la page d'accueil Apple pour de plus amples informations sur la réinitialisation de votre iPod/iPhone).
- Pour plus de détails sur votre iPod/iPhone, visitez le site Web d'Apple. <<http://www.apple.com/fr/>>
- Pour vérifier la comptabilité la plus récente de l'iPod/iPhone, reportez-vous aux informations sur le produit disponibles dans notre page d'accueil.

Dispositifs BLUETOOTH reproductibles

- Pour connecter le dispositif à ce système en utilisant BLUETOOTH, le dispositif doit être compatible avec le BLUETOOTH 2.1+EDR, le A2DP et les profils AVRCP.

Disques/fichiers reproductibles

Disques	CD AUDIO	CD-R	CD-RW
			
Fichiers	MP3/WMA		

- Certains fichiers MP3/WMA ne peuvent pas être reproduits et sont sautés. Cela provient des conditions et du processus d'enregistrement.
- Lors de la création d'un disque MP3/WMA, utilisez le format de disque ISO 9660 Niveau 1.
- Cet appareil peut reproduire les fichiers MP3/WMA enregistrés avec les fréquences d'échantillonnage et les débits binaires suivants.

Débit binaire: MP3 32 kbps – 320 kbps
 WMA 32 kbps – 320 kbps

Fréquence 32/ 44,1/ 48 kHz
d'échantillonnage:

- Cet appareil ne peut pas reproduire les disques à "écriture par paquets".
- Le système peut afficher ID3 TAG VERSION1,2 (le titre de la chanson, le nom de l'artiste et le titre de l'album), les noms des fichiers et dossiers (uniquement des caractères alphanumériques, les lettres minuscules sont affichées comme des lettres majuscules).
- Jusqu'à 128 caractères peuvent être affichés.
- Cet appareil peut reconnaître un maximum de 99 dossiers et de 999 fichiers sur un disque, 300 dossiers et 999 fichiers sur un périphérique USB.

Important pour les périphériques USB à mémoire de grande capacité

Pour connecter/déconnecter:

- Déconnectez le dispositif USB après avoir arrêté la lecture. Déconnecter le dispositif USB pendant la lecture peut endommager le fichier et le système de fichiers du dispositif USB.
- Lors de l'utilisation d'un câble USB pour la connexion du périphérique, utilisez un câble USB 2.0 de moins de 1 mètre.
- Vous ne pouvez pas connecter un ordinateur à la prise USB MEMORY de cet appareil.
- N'utilisez pas de nœud de raccordement USB.
- Lorsque l'alimentation est fournie par la prise secteur et que USB est sélectionné en tant que source, le périphérique USB est chargé via le terminal de USB MEMORY.
- Mettez hors service la fonction de sécurité du périphérique USB avant de la connecter.

Pour la lecture:

- L'ordre de lecture des fichiers MP3/WMA
 - Les groupes sont lus dans l'ordre de création. Dans un groupe, les plages sont reproduites dans l'ordre d'enregistrement.
 - L'ordre de lecture peut changer si vous modifiez un nom de dossier ou nom de fichier sur un PC.
- Vous ne pouvez pas reproduire un fichier plus gros que 2 Gigaoctets.
- Il est recommandé d'utiliser des dispositifs USB de stockage de masse de moins de 32 Go.
- Si votre périphérique USB est partitionné, seule la première partition est reconnue.
- Certains périphériques USB peuvent ne pas être reconnus ou peuvent ne pas fonctionner correctement.
- Les plages protégés par des droits d'auteur (les plages WMA-DRM) ne peuvent pas être reproduites sur cet appareil.
- Un choc électrostatique à la connexion d'un périphérique USB peut causer une lecture anormale du périphérique. Dans ce cas, déconnectez le périphérique USB puis réinitialiser cet appareil et le périphérique USB.
- JVC ne peut être tenu responsable pour toute perte de données dans le périphérique USB à mémoire de grande capacité lors de l'utilisation de cet appareil.

Autres

Entretien

Afin d'obtenir les meilleures performances de votre appareil, gardez vos disques et le mécanisme propre.

Manipulation des disques

- Retirez les disques de leur boîte en les tenant par les côtés et en appuyant légèrement sur le trou central.
- Ne touchez pas la surface brillante du disque ni ne le tordez.
- Remettez les disques dans leur boîte après utilisation.
- Faites attention de ne pas rayer la surface du disque quand vous le ranger dans sa boîte.
- Évitez une exposition directe au soleil, à des températures extrêmes et à l'humidité.

Nettoyage des disques

- Essayez les disques avec un chiffon doux en ligne droite du centre vers l'extérieur.

Nettoyage du système

- Les tâches doivent être frottées avec un chiffon doux. Si l'appareil est très sale, frottez-le avec un chiffon humidifié avec une solution détergente neutre diluée dans de l'eau, puis essuyez avec un chiffon sec.
- Faites attention aux points suivants, sinon la qualité de l'appareil pourrait être détériorée, l'appareil pourrait être endommagé ou sa peinture pourrait peler:
 - Veillez à NE PAS l'essuyer en appuyant trop fort.
 - NE FROTTEZ PAS avec un diluant ou de la benzène.
 - Veillez à NE PAS appliquer de substance volatile comme des insecticides.
 - NE LAISSEZ PAS un objet en caoutchouc ou en plastique en contact prolongé avec l'appareil.

Nettoyage de la lentille du capteur de CD

- Gardez propre la lentille du capteur de CD ou le son peut être dégradé. Utilisez un soufflet (en vente dans les magasins de matériel photo, etc.) pour faire partir la poussière de la lentille.

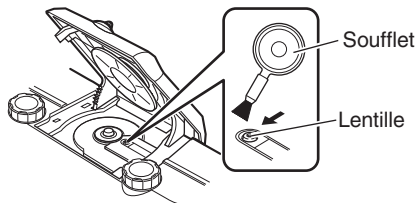

Marques de commerce

- Microsoft et Windows Media est une marque déposée ou une marque de commerce de Microsoft Corporation aux États-Unis et/ou dans les autres pays.
- "Made for iPod" and "Made for iPhone" mean that an electronic accessory has been designed to connect specifically to iPod or iPhone, respectively, and has been certified by the developer to meet Apple performance standards. Apple is not responsible for the operation of this device or its compliance with safety and regulatory standards. Please note that the use of this accessory with iPod or iPhone may affect wireless performance.
- iPhone, iPod, iPod classic, iPod nano and iPod touch are trademarks of Apple Inc., registered in the U.S. and other countries.
- La marque du mot et les logos Bluetooth® sont des marques déposées de Bluetooth SIG, Inc. et toute utilisation de ces marques par JVC KENWOOD Corporation est faite sous licence.
- Android est une marque déposée de Google Inc..

Guide de dépannage

Si vous avez des problèmes avec votre système, cherchez d'abord une solution dans cette liste avant d'appeler un réparateur.

Si les mesures suivantes ne solutionnent pas les problèmes :

Le système fonctionne en utilisant un microprocesseur intégré. Si les touches ne sont pas opérationnelles, débranchez le cordon d'alimentation de la prise murale, attendez un moment, puis rebranchez le cordon.

Général

L'alimentation n'arrive pas.

- ➔ Il n'y a pas d'alimentation. Vérifiez la connexion du cordon d'alimentation ou changez les piles.

L'appareil s'éteint automatiquement.

- ➔ La fonction Auto power save est activée. (p. 13)

Les ajustements ou les réglages sont annulés soudainement avant la fin.

- ➔ Il y a un temps limite. Répétez la procédure.

Quand l'appareil est alimenté sur les piles, le son des enceintes est déformé ou trop faible.

- ➔ Les piles sont usées. Changez les plies.

L'appareil ne peut pas être commandé avec la télécommande.

- ➔ Il y a un obstacle entre la télécommande et le capteur de télécommande de la chaîne.
- ➔ Les piles sont usées.

Aucun son n'est entendu.

- ➔ Ajuster le volume.
- ➔ Le casque d'écoute est connecté.

iPod

iPod ne peut pas lire.

- ➔ Connectez correctement le câble USB.
- ➔ Vérifiez la compatibilité de votre iPod. (p. 27)
- ➔ La batterie de iPod est faible ou déchargée. Chargez de la batterie de iPod.
- ➔ Réinitialisez votre iPod une fois le système déconnecté, puis débranchez et rebranchez le câble d'alimentation du système. (Veuillez visiter la page d'accueil Apple pour de plus amples informations sur la réinitialisation de votre iPod.)

Opérations BLUETOOTH

Impossible d'appairer.

- ➔ Réglez le système en veille d'appairage, puis effectuez l'appairage à partir du dispositif cible, comme un smartphone. (p. 17)

Impossible de connecter au dispositif BLUETOOTH.

- ➔ Vérifiez que la fonction BLUETOOTH de votre dispositif BLUETOOTH est réglée sur ON.
- ➔ Votre dispositif ne prend pas en charge le profil A2DP. Le profil A2DP est requis pour la diffusion de données musicales. Se reporter au mode d'emploi du dispositif BLUETOOTH.

Impossible de faire fonctionner le dispositif BLUETOOTH.

- ➔ Votre dispositif ne prend pas en charge le profil AVRCP. Pour faire fonctionner le dispositif BLUETOOTH à partir du système, le profil AVRCP est requis. Se reporter au mode d'emploi du dispositif BLUETOOTH.

Le son est saccadé. Du bruit est généré.

- ➔ Le système est en dehors de la plage de limitation BLUETOOTH, ou un équipement peut interférer avec les ondes radio entre le système et le dispositif BLUETOOTH. Essayez de placer le dispositif BLUETOOTH le plus près possible du système, ou modifiez son emplacement.

Opérations des disques/périphériques USB à mémoire de grande capacité

La lecture du disque ou du périphérique USB n'est pas possible.

- ➔ Le disque a été placé à l'envers. Placez le disque avec la partie imprimée dirigée vers le haut.
- ➔ Le disque est rayé ou sale.
- ➔ Le disque est enregistré avec l'écriture par paquets (système de fichiers UDF). Il ne peut pas être lu. Vérifiez les fichiers que vous souhaitez lire.
- ➔ Le périphérique USB n'est pas connecté correctement.

Les groupes et les plages MP3/WMA ne sont pas reproduites comme vous le souhaitez.

- ➔ L'ordre de lecture est déterminé par le logiciel de gravure utilisé pour l'enregistrement des groupes et des pistes.

Le son d'un disque est discontinu.

- ➔ Le disque est rayé ou sale.
- ➔ Lisez les fichiers MP3/WMA écrits correctement.

Les sons du périphérique USB sont interrompus.

- ➔ Des bruits et de l'électricité statique peuvent perturber les sons. Dans ce cas, déconnectez puis reconnectez le périphérique USB après avoir mis l'appareil hors tension.

Radio

Trop de bruit pendant les émissions de radio.

- ➔ Déployez et positionnez correctement l'antenne FM.

Minuterie

Impossible de régler le minuteur de mise en sommeil

- ➔ Le minuteur journalier fonctionne. Lorsque le minuteur journalier fonctionne, le minuteur de mise en sommeil ne fonctionne pas.

La minuterie quotidienne ne démarre pas.

- ➔ L'horloge doit être réglée. Le réglage de l'horloge est annulé lorsque le cordon d'alimentation AC n'est pas connecté à la sortie AC, ce qui provoque l'arrêt du fonctionnement du minuteur journalier.
- ➔ L'appareil est activé à l'heure prédéfinie. La minuterie fonctionne uniquement quand l'appareil est hors tension.

Spécifications

Lecteur de disque

Capacité:	1CD
Rapport signal sur bruit:	85 dB
Plage dynamique:	90 dB

Tuner

Plage d'accord FM:	87,50 MHz – 108,00 MHz
Antenne:	Antenne télescopique

BLUETOOTH

Version BLUETOOTH : BLUETOOTH 4.0 + EDR certifié

Puissance de sortie: 2.5 mW (MAX.), d'alimentation

Zone de fonctionnement: max. 10 m (10,9 verges)*

* La portée de communication peut varier en fonction des conditions environnementales.

Bande de fréquences:	2,402 GHz - 2,480 GHz
Profil BLUETOOTH :	A2DP (Advanced Audio Distribution Profile), AVRCP (Audio/Video Remote Control Profile)

Général

Enceintes:

- Haute fidélité: 2 cône de 8 cm
Impédance d'enceinte:
16 Ω
- Super haut-parleur d'extrêmes graves: 2 cône de 13 cm
Impédance d'enceinte:
7 Ω

Puissance de sortie: 40 W

Prise d'entrée

- USB MEMORY: Fichiers reproductibles:
MP3, WMA
 - Compatible avec USB 2.0 Full-Speed
 - Périphériques compatibles: à mémoire de grande capacité
 - Système compatible: FAT16, FAT32
 - Puissance de sortie : DC 5 V $\underline{\hspace{1cm}}$ 1 A
- Dock pour iPod: 5 V CC $\underline{\hspace{1cm}}$ 1 A
- AUDIO IN: ϕ 3,5

Sensibilité /Impédance d'entrée (1 kHz):

- LEVEL 1: 500 mV /47 k Ω
- LEVEL 2: 250 mV /47 k Ω
- LEVEL 3: 125 mV /47 k Ω

Prise de sortie

- PHONES: ϕ 3,5
32 Ω - 1 k Ω
Sortie de 15 mW/voie pour 32 Ω

Alimentation

- CA: Secteur 230 V \sim , 50 Hz
- CC: CC 15 V (Piles R20 (SUM-1)/D (13D) x 10)

Consommation: 28 W (lors de la mise sous tension)
3,0 W ou moins (en mode veille BLUETOOTH)
0,50 W ou moins (en mode veille)

Dimensions: 666 mm \times 235 mm \times 248 mm (L x H x P)

Masse: Environ 7,1 kg (sans les piles stockées dans le compartiment à pile)

La conception et les spécifications sont sujettes à changement sans notification.



JVC



JVC

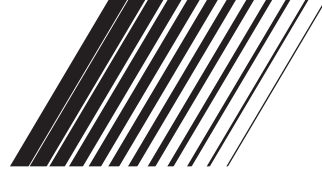

CD-SYSTEEM MET POWER WOOFER

RV-NB75B

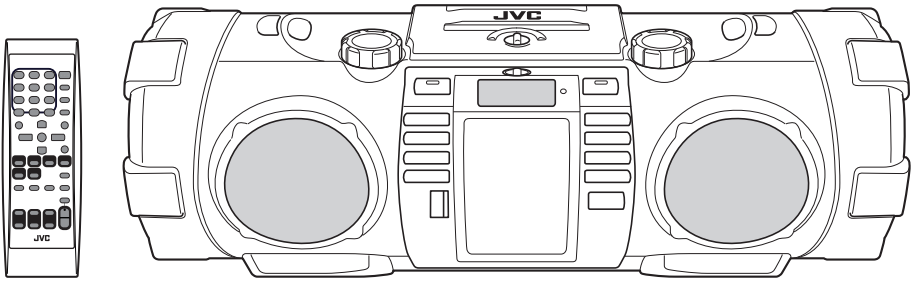

NETHERLANDS



MP3/WMA

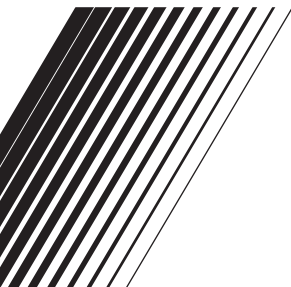

GEBRUIKSAANWIJZING

LVT2486-001C
[E]

Introductie

Automatische energiebesparingsfunctie

Als er geen handeling wordt uitgevoerd gedurende 15 minuten schakelt het systeem automatisch uit. Deze functie is standaard ingeschakeld. Zie "Automatische energiebesparingsfunctie" voor details pag. 13.

Meer over deze gebruiksaanwijzing...

- Toetsen op de afstandsbediening worden gebruikt voor de uitleg, tenzij anders aangegeven. Indien het systeem echter toetsen met dezelfde of gelijkwaardige namen heeft, kunnen deze tevens voor de relevante bediening worden gebruikt.

In deze handleiding...

- "iPod" in deze gebruiksaanwijzing verwijst naar zowel iPod, iPod touch als iPhone apparaten. "iPod touch" of "iPhone" wordt gebruikt indien het specifiek een iPod touch of iPhone betreft.
- In deze handleiding wordt de term "Android-apparaat" aangeduid als een smartphone en een tabletapparaat die zijn uitgerust met de Android OS.
- In deze handleiding worden de termen "bestand" en "fragment", "map" en "groep" afwisselend gebruikt.

Opmerkingen voor het gebruik van het systeem

- Laat de voorklep niet open.
- Druk de geopende voorklep niet omlaag. Het systeem zal anders kunnen vallen en letsel veroorzaken.

Een kopie van de "Declaration of Conformity" aangaande de RE Richtlijn 2014/53/EU kan van de volgende website worden gedownload (<http://www3.jvckenwood.com/ecdoc>).



Hierbij verklaart JVC dat dit systeem [RV-NB75B] in overeenstemming is met de essentiële eisen en de andere relevante bepalingen van richtlijn 2014/53/EU.

BELANGRIJK VOOR LASERPRODUCTEN

1. KLASSE 1 LASERPRODUKT
2. LET OP: Open de bovenste afdekking of de behuizing niet. Er zijn geen door de gebruiker te repareren onderdelen in het toestel; laat alle reparaties over aan gekwalificeerd onderhoudspersoneel.

Vorbereiding

Let op: Zorg voor goede ventilatie

Om gevaar voor brand of een elektrische schok te voorkomen, dient u bij opstelling van het apparaat op de volgende punten te letten:

1 Voorkant:

Voldoende ruimte vrij houden.

2 Zijkanten/Bovenkant/Achterkant:

Plaats geen voorwerpen binnen de ruimte met de in de afbeelding hieronder getoonde afmetingen.

3 Onderkant: Plaats op een horizontaal oppervlak.

Voorbeeld

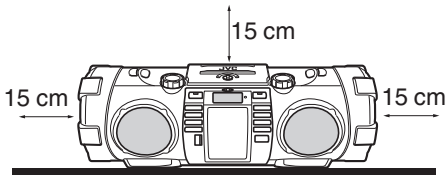

Zij-aanzicht

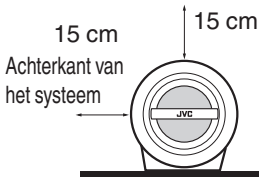

Opmerkingen aangaande het installeren

Kies een vlakke en droge plaats waar de temperatuur niet onder 5°C of boven 35°C komt.

Gebruik het apparaat in een gemiddeld klimaat.

Wat u kunt doen met gebruik van het systeem

Afspelen van bestanden op uw iPod of iPhone door bediening van het systeem



P.14

Afspelen van bestanden op uw BLUETOOTH-apparaat of door bediening van het systeem



P.17



Geniet van het luisteren naar muziek door het regelen van het volume van de super woofer (lage tonen) en de geluidsstand! (P.12, 13)

Speel MP3/WMA-bestanden af op een muziek-cd of USB-apparaat

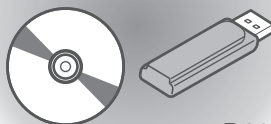

P.20

Afspelen van een extern apparaat dat geen USB-verbinding ondersteunt

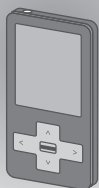

P.24

Ontvang FM-uitzendingen



P.23

Inhoudsopgave

Introductie	2	Afspelen van een disc/USB-apparaat	20
Vorbereiding	3	Vorbereiding	20
Wat u kunt doen met gebruik van het systeem	4	Weergave	20
Vorbereiding	6	Geprogrammeerde weergave	21
Accessoires	6	Willekeurige weergave	22
Plaatsen van batterijen	6	Weergave herhalen	22
Verplaatsen van het systeem	7	FM	23
Namen van onderdelen en regelaars	8	Luisteren naar FM-uitzendingen	23
Vorkant van het systeem	8	Voorkeur instellen van zenders	23
Achterkant van het systeem	9	Externe apparatuur	24
Displayvenster	9	Luisteren naar een externe apparatuur	24
Afstandsbediening	10	Gebruik van de timer	25
Verbindingen	11	De slaaptimer instellen	25
Netsnoer aansluiten	11	Instellen van de dagelijkse timer	25
Aansluiten van een hoofdtelefoon	11	Over discs/bestanden	27
Basisbedieningen	12	Geschikte iPod	27
In-/uitschakelen van het systeem	12	Afspeelbare BLUETOOTH-apparaten	27
Instellen van de klok	12	Afspeelbare discs/bestanden	27
Tonen van de klok	12	Belangrijk voor USB-opslagapparatuur	28
Starten	12	Overige	29
iPod	14	Onderhoud	29
Verbinden van een iPod	14	Handelsmerken	29
Weergave	15	Oplossen van problemen	30
Willekeurige weergave	16	Technische gegevens	32
Weergave herhalen	16		
Menubediening voor iPod	16		
Luisteren naar een BLUETOOTH-apparaat ..	17		
Voor het eerst aansluiten van een BLUETOOTH-apparaat	17		
Koppelen (registreren) van andere BLUETOOTH-apparaten ...	18		
Het systeem instellen op BLUETOOTH-stand-by	19		
Een afstandsbedieningsapplicatie gebruiken	19		

Vorbereiding

Accessoires

Controleer dat u de volgende, voor het systeem bijgeleverde onderdelen heeft.

- Netsnoer (1)
- Afstandsbediening RM-SRVNB75A (1)
- Batterijen (voor de afstandsbediening) (2)
- Schouderriem (1)
- Gesp (2)
- Stopper (2)

Raadpleeg direct de plaats van aankoop indien er iets ontbreekt.

Plaatsen van batterijen

Hoofdtoestel

- Zorg dat de polen (+ en -) van de batterijen in de juiste richting worden geplaatst.

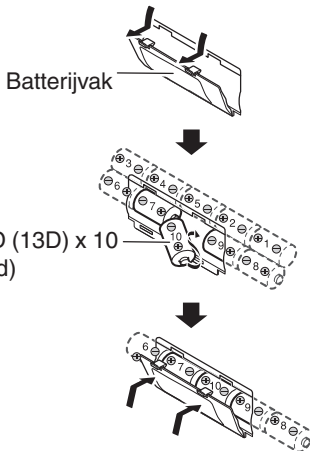

Afstandsbediening

- Zorg dat de polen (+ en -) van de batterijen in de juiste richting worden geplaatst.

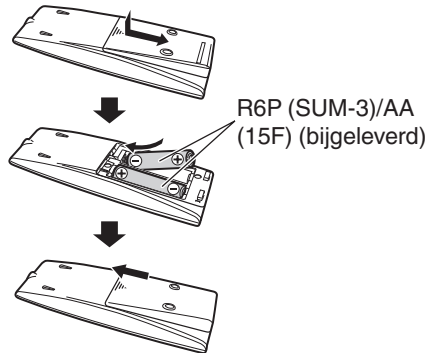

- Vervang de batterijen indien het bereik van de afstandsbediening kleiner wordt.

OPMERKING

- Bewaar de batterij buiten het bereik van kleine kinderen. Raadpleeg direct een arts indien een kind per ongeluk een batterij heeft ingeslikt.
- Er wordt geen stroom via de batterijen geleverd wanneer de stroom via het stopcontact wordt geleverd.
- Batterijen raken sneller dan normaal uitgeput indien u het systeem doorlopend of in een koude ruimte gebruikt.
- Wanneer de stroom wordt geleverd met behulp van de batterijen zal het display leeg zijn wanneer het systeem wordt uitgeschakeld (op stand-by) door op de [⏻/⏪]-toets te drukken. En de STANDBY-indicator wordt niet ingeschakeld.

LET OP

Voorkom dat batterijen gaan lekken of ontploffen en behandel batterijen derhalve juist.

- Verwijder de batterijen uit het vak indien u het systeem voor een maand of langer niet gaat gebruiken.
- Gooi lege batterijen op de juiste, milieuvriendelijke wijze weg, in overeenstemming met de lokale regels of wetten.
- Gebruik tegelijkertijd geen batterijen van verschillend type of oude en nieuwe batterijen.
- Probeer niet-oplaadbare batterijen niet op te laden.
- Gooi lekkende batterijen direct weg. Lekkende batterijen kunnen letsel of brandwonden veroorzaken.
- Reinig het systeem goed indien er chemische vloeistof is gelekt.

Verplaatsen van het systeem

Gebruik van de draaghendels

Houd bij het dragen van het systeem beslist beide hendels vast.

Indien u het systeem met slechts een hendel draagt, raakt het andere uiteinde mogelijk de grond en wordt dan beschadigd.

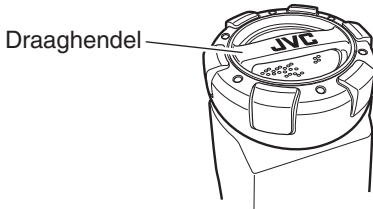

OPMERKING

- Verwijder de disc, de USB-apparatuur of iPod van het systeem.
- Ontkoppel alle snoeren van het systeem.
- Dit systeem is niet waterbestendig en stofbestendig.

Gebruik van de schouderriem

Bevestig de bijgeleverde schouderriem (lengte instelbaar) als hieronder afgebeeld aan ieder uiteinde van het systeem.

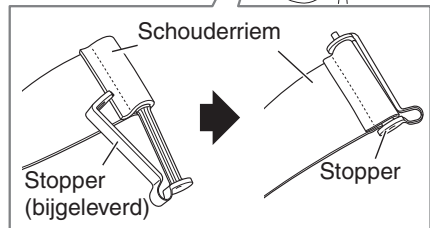
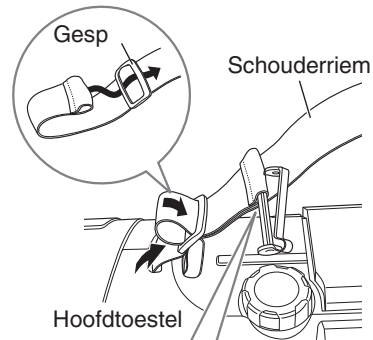
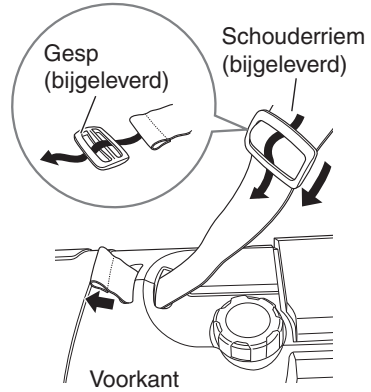

Namen van onderdelen en regelaars

Voorkant van het systeem

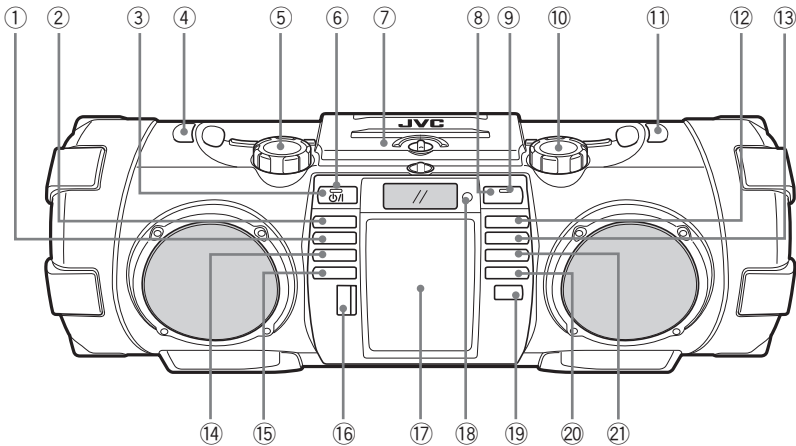

- ① CD ►/|| toets
- ② iPod ►/|| toets
- ③ STANDBY/ON ⏻/|| toets
- ④ Haak voor schouderriem
- ⑤ SUPER WOOFER VOLUME +/-
- ⑥ STANDBY indicator
- ⑦ Klep discvak
- ⑧ BLUETOOTH toets
- ⑨ BLUETOOTH indicator
- ⑩ VOLUME +/-
- ⑪ Haak voor schouderriem
- ⑫ ►► toets
- ⑬ ◀◀ toets
- ⑭ USB/iPod ►/|| toets
- ⑮ AUDIO IN toets
- ⑯ USB-aansluiting/afdekking
- ⑰ Aansluiting voor iPod/Voorklep
- ⑱ Afstandsbedieningssensor
- ⑲ SOUND MODE toets
- ⑳ TUNER toets
- ㉑ ■ toets

Achterkant van het systeem

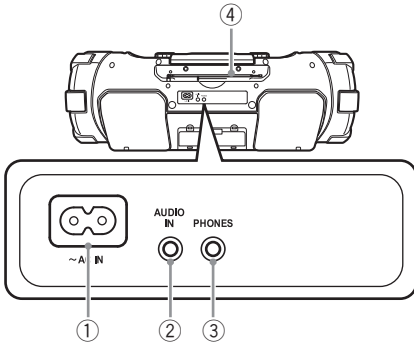

- ① AC IN aansluiting
- ② AUDIO IN aansluiting
- ③ PHONES aansluiting
- ④ FM telescoopantenne

Displayvenster

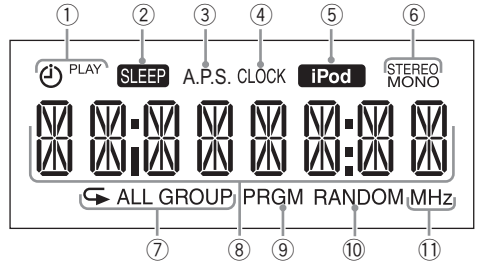

- ① Timerindicatoren
⏻ (timer), PLAY
- ② SLEEP indicator
- ③ A.P.S. (automatische energiebesparing) indicator
- ④ CLOCK indicator
- ⑤ iPod indicator
- ⑥ FM-functie indicators
STEREO, MONO
- ⑦ Repeat indicators
↺ ALL, ↻ GROUP
- ⑧ Hoofddisplay
- ⑨ PRGM (programma) indicator
- ⑩ RANDOM indicator
- ⑪ Weergave frequentie-eenheid

Afstandsbediening

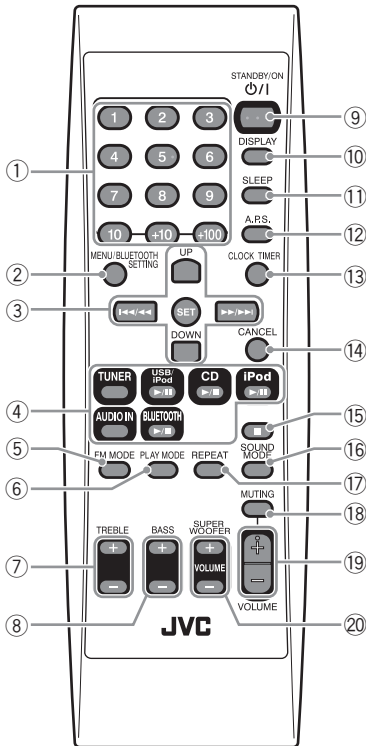

• De referentiepagina's zijn voornamelijk pagina's die beschrijvingen van de betreffende onderdelen bevatten.

- ① Cijfertoetsen (pag. 21)
- ② MENU/BLUETOOTH SETTING toets (pag. 16)
- ③ Multi-bedieningstoetsen (pag. 15 - 23)
 - UP, DOWN
 - ◀◀/◀◀, SET, ▶▶/▶▶
- ④ Brontoetsen (pag. 15 - 24)
 - TUNER, USB/iPod ▶/||, CD ▶/||, iPod ▶/||, AUDIO IN, BLUETOOTH ▶/||
- ⑤ FM MODE toets (pag. 23)
- ⑥ PLAY MODE toets (pag. 16, 22)
- ⑦ TREBLE +/- toets (pag. 13)
- ⑧ BASS +/- toets (pag. 13)
- ⑨ STANDBY/ON ⏻/⏻ toets (pag. 12) (Stroom toets)
- ⑩ DISPLAY toets (pag. 12, 13)
- ⑪ SLEEP toets (pag. 25)
- ⑫ A.P.S. (automatische energiebesparing) indicator (pag. 13)
- ⑬ CLOCK/TIMER toets (pag. 12, 25)
- ⑭ CANCEL toets (pag. 22, 26)
- ⑮ ■ toets (pag. 17, 20)
- ⑯ SOUND MODE toets (pag. 13)
- ⑰ REPEAT toets (pag. 16, 22)
- ⑱ MUTING toets (pag. 12)
- ⑲ VOLUME +/- toets (pag. 12)
- ⑳ SUPER WOOFER VOLUME +/- toets (pag. 12)

Verbindingen

Netsnoer aansluiten

Steek het netsnoer pas in een stopcontact nadat alle andere verbindingen zijn gemaakt.

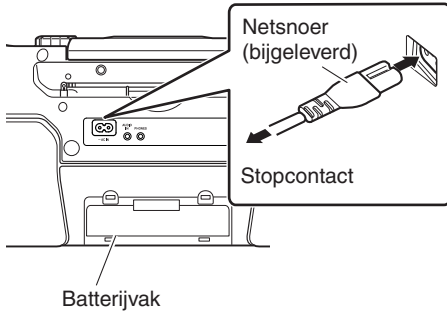

Ontkoppel het netsnoer van het systeem om stroom via batterijen in het batterijvak te leveren; het systeem zal anders namelijk niet werken.

OPMERKING

- De stroom kan tevens via batterijen worden geleverd. (pag. 6)
- Wanneer het systeem wordt uitgeschakeld met behulp van de [STANDBY/ON ⏻]/[⏻]-toets wordt stand-by geactiveerd en licht de STANDBY-indicator rood op.
- Tijdens standby wordt ook nog een kleine hoeveelheid stroom verbruikt.

LET OP

- Om storingen en beschadiging van het systeem te voorkomen mag uitsluitend het bij dit systeem geleverde JVC-netsnoer worden gebruikt.
- Verwijder alle batterijen indien u het toestel op netstroom gebruikt.
- Trek altijd de stekker uit het stopcontact als u weggaat of wanneer het systeem gedurende langere tijd niet wordt gebruikt.

Aansluiten van een hoofdtelefoon

Verlaag beslist het volume alvorens een hoofdtelefoon aan te sluiten of op te zetten.

- De luidsprekers worden uitgeschakeld wanneer u een hoofdtelefoon aansluit.

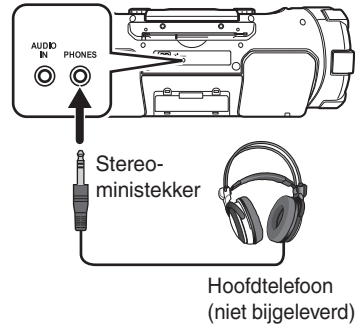

Basisbedieningen

In-/uitschakelen van het systeem

Druk op [STANDBY/ON ].



De STANDBY-indicator dooft.

Druk nogmaals op de toets om het systeem uit te schakelen.

- U kunt het systeem ook inschakelen door op de brontoetsen te drukken.

OPMERKING

Bij gebruik van batterijen voor de stroomtoevoer, wordt het systeem ingeschakeld door een druk op [] of een van de brontoetsen op het hoofdtoestel. U kunt het systeem niet met de afstandsbediening inschakelen.

Instellen van de klok

- 1 Druk herhaaldelijk op [CLOCK/TIMER] om de klok te kiezen.**

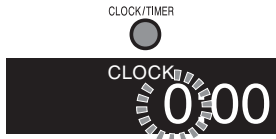

- Druk voor het voor de eerste keer instellen éénmaal op [CLOCK/TIMER].
- 2 Druk op [UP] of [DOWN] om het uur in te stellen.**
 - De uuraanduiding verandert voortdurend wanneer u de toets even ingedrukt houdt.
 - 3 Druk op [SET].**
 - 4 Herhaal 2 en 3 voor het instellen van de minuten.**
 - Druk op [CANCEL] om naar de instelling voor het uur terug te keren.

Tonen van de klok

Druk op [DISPLAY].



- Door iedere druk op de toets, verschijnen afwisselend de klok en normale indicator.

OPMERKING

- De klokinstelling zal worden gereset ongeveer een uur nadat de stekker is losgekoppeld.
- De klok wordt niet op het display getoond terwijl het systeem is uitgeschakeld en batterijen voor de stroomtoevoer worden gebruikt.

Starten

Voor een bron selecteren



Instellen van het volume

Afstandsbediening



Hoofdtoestel

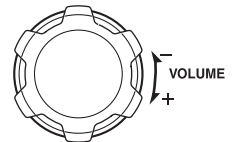

U kunt het volume instellen op een stand tussen MIN, 1 en 29, MAX.

Tijdelijk dempen van het geluid

Druk op [MUTING].



- Druk nogmaals op [MUTING] of stel het volume in om het geluid weer te herstellen.

Instellen van het volume van de super woofer

Afstandsbediening



Hoofdtoestel

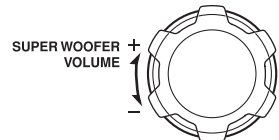

U kunt het volume van de superwoofer instellen vanaf BASS 1 t/m BASS 6.

Geluidsfunctie

U kunt een passende geluidsfunctie voor het spelende muziekgenre kiezen.

Druk op [SOUND MODE] om de geluidsfunctie te kiezen.



Door iedere druk op de toets verandert de geluidsfunctie als volgt:

- "BEAT" : Kies voor muziek met een snel ritme, bijvoorbeeld rock en dansmuziek.
- "POP" : Kies voor lichtere muziek, inclusief popmuziek en zang.
- "CLEAR" : Kies voor helder-klinkende muziek.
- "USER" : Selecteer deze voor muziek met de geconfigureerde instellingen voor hoge en lage tonen. Raadpleeg het volgende voor de instellingsprocedures.
- "FLAT" : Kies voor het annuleren van de geluidsfunctie.

OPMERKING

- De geluidsfunctie-instelling heeft tevens effect op het geluid van de hoofdtelefoon.

Voor het instellen van uw favoriete geluidskwaliteit

Druk herhaaldelijk op [TREBLE+/-] of [BASS+/-].

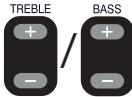

Elke keer dat u de toets indrukt, kunnen de hoge/lage tonen worden geregeld binnen het volgende bereik:

Hoge tonen : TREBLE -5 tot TREBLE +5

Lage tonen : BASS -5 tot BASS +5

- De geluidsstand schakelt naar "USER" en de geluidskwaliteit wordt geregeld naar de geconfigureerde waarden wanneer de [TREBLE +/-] of [BASS +/-]-toets wordt ingedrukt.

Automatische energiebesparingsfunctie

Deze functie schakelt het systeem automatisch uit als er gedurende 15 minuten geen handeling wordt uitgevoerd.

Door iedere druk op [A.P.S.], wordt de automatische energiebesparingsfunctie afwisselend geactiveerd en geannuleerd.



A.P.S.

Het systeem wordt automatisch uitgeschakeld indien er onder de volgende omstandigheden gedurende 15 minuten geen bediening wordt uitgevoerd.

- Het volumeniveau is op MIN gesteld of het volume wordt gedempt.
- "CD" of "USB" is als de bron geselecteerd en het afspelen is gestopt.
- "iPod", "BLUETOOTH" of "USB" is als de bron geselecteerd en er is geen apparaat aangesloten.
- "AUDIO IN" is als bron geselecteerd en er wordt geen geluid ontvangen.
- "A.P.S." begint ongeveer 30 seconden voordat de stroom wordt uitgeschakeld te knipperen.
- Het 15 minuten aftellen start opnieuw wanneer u een toetsbediening uitvoert.
- Deze functie werkt zelfs tijdens de werking van dagelijkse timer en slaaptimer.

Deze functie is met de basisinstelling geactiveerd.

Display-informatie

Door iedere druk op de toets verandert de display-informatie afhankelijk van de bron.



- Taginformatie wordt op het displayvenster weergegeven terwijl een MP3/WMA-bestand wordt afgespeeld.
- Als er geen taginformatie is, wordt "UNKNOWN" weergegeven.
- "iPod" kan de fragmentinformatie niet tonen.

iPod

U kunt een iPod via het systeem bedienen.
Zie pag. 27 voor compatibele iPod-apparaten.

LET OP

- JVC is niet aansprakelijk voor verlies van data of beschadiging van de iPod ten gevolge van het gebruik van dit systeem.
- Sluit een iPod niet aan en ontkoppel niet terwijl het systeem is ingeschakeld.
- Draag het systeem niet met de iPod nog aangesloten. De dock wordt anders mogelijk beschadigd of de iPod kan vallen.
- U kunt geen data van het systeem naar uw iPod sturen.

OPMERKING

- De iPod wordt via de dock opgeladen terwijl het systeem is ingeschakeld. (Wanneer batterijen voor de stroomtoevoer worden gebruikt, kan de iPod alleen worden opgeladen wanneer "iPod" als bron is geselecteerd.)

Verbinden van een iPod

Voor het aansluiten op het iPod-dock



- Een bliksemconnector wordt gebruikt voor het iPod/iPhone-dock van het systeem. Alleen iPod nano (7e generatie), iPod touch (5e generatie) en iPhone 5 ondersteunen de bliksemconnector. Een andere iPod/iPhone dan de hierboven genoemde moet worden aangesloten op de USB-connector.
- Verwijder de beschermhoes van de iPod alvorens te verbinden.
- Verbind de iPod goed.
- Houd de iPod recht bij het verbinden/ontkoppelen.
- Raak de iPod aansluitpennen en aansluitingen van de iPod dock niet met uw vingers aan en sla er niet op. U zou de aansluitpennen anders kunnen beschadigen.

Aansluiten op de USB-connector

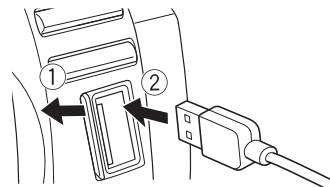

USB-kabel voor iPod
(niet bijgeleverd)

Weergave

Druk op [iPod ▶/||] of [USB/iPod ▶/||].



Door iedere druk op de toets wordt de weergave gestart/gepauzeerd.

- Druk op [USB/iPod ▶/||] wanneer de iPod is aangesloten op de USB-connector.

Display wanneer aangesloten op het iPod-dock



Display wanneer aangesloten op de USB-connector



Kiezen van een fragment

Druk op [◀◀/◀◀] of [▶▶/▶▶].



- Druk éénmaal op [▶▶/▶▶] om terug te gaan naar het begin van het volgende fragment.
- Druk op [◀◀/◀◀] om naar het begin van het spelende fragment te gaan. Druk tweemaal snel op [◀◀/◀◀] om naar het begin van het voorgaande fragment te gaan.

Snel voorwaarts/achterwaarts

Houd [◀◀/◀◀] of [▶▶/▶▶] ingedrukt tijdens het afspelen.

Om uw iPod op de slaapstand te zetten

Houd [iPod ▶/||] of [USB/iPod ▶/||] ingedrukt.



(Ingedrukt houden)

OPMERKING

- Afhankelijk van het type iPod werkt de iPod mogelijk anders.
- Als u een iPhone of iPod touch gebruikt, bedien uw iPhone of iPod touch dan in de volgende gevallen:
 - wanneer u de home-toets indrukt.
 - wanneer u toepassingsiconen selecteert op het startscherm.
 - wanneer u de schuifregelaar versleept.
- Het geluid wordt mogelijk vervormd bij weergave van geluidsbronnen met hoge opnameniveaus. Schakel de equalizer van de iPod uit indien het geluid wordt vervormd.
- Zie de handleiding van de iPod voor details aangaande de bediening van de iPod.

Willekeurige weergave

U kunt de fragmenten op een iPod in een willekeurige volgorde afspelen.

Druk op [PLAY MODE].

Door iedere druk op de toets wordt de willekeurige weergavefunctie afwisselend geactiveerd/geannuleerd.

Voor het verlaten van willekeurig afspelen

Druk op [PLAY MODE] terwijl willekeurig afspelen bezig is.

Weergave herhalen

Druk op [REPEAT].

Door iedere druk op de toets verandert de herhaalfunctie.

Uitschakelen van herhaalfunctie

Druk herhaaldelijk op [REPEAT] totdat de herhaalfunctie is geannuleerd.

Menubediening voor iPod

1 Druk op [MENU] om het menu op te roepen.

Door iedere druk op de toets verandert het display als volgt:



2 Druk op [UP] of [DOWN] om een onderdeel te kiezen.

3 Druk op [SET].

OPMERKING

- Als iPod/iPhone compatibel is met iOS 7.0.x kunnen de bovenstaande menubedieningen niet beschikbaar zijn op het Systeem. Gebruik het menu op iPod/iPhone zelf.

Luisteren naar een BLUETOOTH-apparaat

U kunt naar muziek luisteren vanaf uw BLUETOOTH-apparaat via het systeem.

Wanneer u uw apparaat voor de eerste keer aansluit, is het noodzakelijk om uw BLUETOOTH-apparaat en het systeem te registreren (koppelen).

OPMERKING

- Om deze functies te gebruiken, moet het BLUETOOTH-apparaat de AVRCP- en A2DP-profielen ondersteunen.
- Sommige BLUETOOTH-apparaten zijn mogelijk niet beschikbaar voor het systeem.

Voor het eerst aansluiten van een BLUETOOTH-apparaat

1 Druk op de [BLUETOOTH ►/||]-toets.

Afstandsbediening



Hoofdtoestel



BT READY

2 Voer de koppeling uit op het desbetreffende BLUETOOTH-apparaat.

Selecteer op het doelapparaat "RV-NB75" (dit systeem) uit de lijst met beschikbare BLUETOOTH-apparaten.

- Wanneer het doelapparaat tijdens de koppelingsbewerking om een wachtwoord vraagt, voert u "0000" in.
- Voor informatie over het gebruik van het desbetreffende BLUETOOTH-apparaat, zie de gebruiksaanwijzing van het BLUETOOTH-apparaat.

Het koppelen is voltooid en het desbetreffende BLUETOOTH-apparaat is aangesloten op het systeem. De BLUETOOTH-indicator licht op.

B T

3 Start het afspelen op het desbetreffende BLUETOOTH-apparaat.

Het geluid van het BLUETOOTH-apparaat wordt via het systeem uitgezonden. Afspelen wordt mogelijk automatisch gestart met sommige BLUETOOTH-apparaten.

OPMERKING

- Er kunnen maximaal vijf BLUETOOTH-apparaten worden geregistreerd. Wanneer het zesde BLUETOOTH-apparaat wordt geregistreerd, wordt de registratie van het apparaat met de oudste aansluitingsgeschiedenis gewist.
- Door op [BLUETOOTH ►/||] te drukken terwijl "BT READY" op het displayvenster verschijnt, kunt u het BLUETOOTH-apparaat dat als laatste aan het systeem was aangesloten opnieuw aansluiten.
- Voor de tweede en daaropvolgende aansluitingen zal het BLUETOOTH-apparaat dat aan het systeem was aangesloten alleen opnieuw verbinden wanneer zijn BLUETOOTH-functie is ingeschakeld terwijl "CONNECT" knippert op het displayvenster. Om een ander BLUETOOTH-apparaat opnieuw aan te sluiten, bedient u het BLUETOOTH-apparaat om aan te sluiten terwijl "BT READY" op het displayvenster verschijnt.
- Wanneer "CONNECT" knippert, kunt u behalve het uitschakelen van het systeem geen enkele andere bediening uitvoeren.

Het BLUETOOTH-apparaat vanaf het systeem bedienen

bediening	toets
Weergave/ Pauze	Druk op de [BLUETOOTH ►/]-toets. Elke keer dat u op de toets drukt, begint/pauzeert het afspelen.
Stoppen	Druk op [■].
Verspringen	Druk op [◀◀◀/◀◀] of [▶▶/▶▶].
Snel voorwaarts/ Snel achterwaarts	Houd [◀◀◀/◀◀] of [▶▶/▶▶] ingedrukt.

- Bediening kan verschillen afhankelijk van het type BLUETOOTH-apparaat dat u gebruikt.

Voor het in-/uitschakelen van de BLUETOOTH-functie van het systeem

Wanneer het systeem is ingeschakeld



Elke keer dat u de knop indrukt, wordt deze functie in-/uitgeschakeld.

"BT OFF" : Schakelt de BLUETOOTH-functie van het systeem uit.

"BT ON" : Schakelt de BLUETOOTH-functie van het systeem in.

De BT-indicator licht blauw op wanneer het systeem wordt ingesteld op "BT ON" en het systeem is aangesloten op een BLUETOOTH-apparaat.

Koppelen (registreren) van andere BLUETOOTH-apparaten

1 Wanneer "BLUETOOTH" is geselecteerd als de bron, houd dan [BLUETOOTH ►/II] meer dan 2 seconden ingedrukt.

Het annuleren van de verbinding start.

DISCONNECT

"BT READY" verschijnt nadat de verbinding is geannuleerd.

2 Voer de koppelprocedure uit op het desbetreffende BLUETOOTH-apparaat.

Selecteer op het doelapparaat "RV-NB75" (dit systeem) uit de lijst met beschikbare BLUETOOTH-apparaten.

- Wanneer het doelapparaat tijdens de koppelingsbewerking om een wachtwoord vraagt, voert u "0000" in.
- Voor informatie over het gebruik van het BLUETOOTH-apparaat, zie de gebruiksaanwijzing van het BLUETOOTH-apparaat.

Het koppelen is voltooid en het BLUETOOTH-apparaat wordt automatisch verbonden. De BLUETOOTH-indicator licht op.

OPMERKING

De verbinding wordt automatisch geannuleerd in de volgende gevallen.

- De verbinding wordt geannuleerd op het BLUETOOTH-apparaat of de BLUETOOTH-functie wordt ingesteld op "OFF".
- Het systeem of het BLUETOOTH-apparaat wordt uitgeschakeld (behalve voor BLUETOOTH-stand-by)

LET OP

- De maximale afstand voor een mogelijke BLUETOOTH-aansluiting is 10 m. De afstand kan mogelijk korter zijn afhankelijk van uw gebruiksomgeving.
- Wanneer de iPhone of smartphone op het systeem is aangesloten via BLUETOOTH kunnen meldingen zoals ringalarmen of telefoonoproepen en emails ook worden gehoord via de luidsprekers van het systeem.
- Dit systeem is niet uitgerust met een microfoonfunctie. Als u wilt bellen, verbreekt u de aansluiting met het systeem of gebruikt u de microfoon op de iPhone of smartphone.
- Sommige BLUETOOTH-apparaten zijn mogelijk niet beschikbaar voor het systeem.

Het systeem instellen op BLUETOOTH-stand-by

U kunt het systeem inschakelen met behulp van de afstandsbedieningsapplicatie op een BLUETOOTH-ingeschakeld Android-apparaat.

Om het systeem in te schakelen via het BLUETOOTH-apparaat stelt u het systeem van tevoren in op BLUETOOTH-stand-by.

Het systeem instellen op BLUETOOTH-stand-by.

Terwijl de stroom is uitgeschakeld...



BT STBY

- Druk nogmaals op de knop om BLUETOOTH-stand-by te annuleren. De "BT STBY"-indicator dooft.
- Om BLUETOOTH-stand-by te annuleren, wacht dan 10 seconden voor het uitvoeren van de bewerking van annuleren.
- Wanneer het systeem wordt ingesteld op BLUETOOTH-standby kan het BLUETOOTH-apparaat worden aangesloten op het systeem wanneer de aansluitende werking is gemaakt op het BLUETOOTH-apparaat.
- Op [BLUETOOTH ►/||] drukken tijdens BLUETOOTH-stand-by schakelt het Systeem in en stelt de bron in op "BLUETOOTH".
- Wanneer u batterijen gebruikt om het systeem van stroom te voorzien, kan BLUETOOTH-stand-by niet worden ingesteld.

De stroom van het systeem regelen met behulp van de afstandsbedieningsapplicatie

- U dient de afstandsbedieningsapplicatie te installeren op uw Android-apparaat.

- 1 Stel "Bluetooth" naar "ON" op het BLUETOOTH-apparaat.**
 - Selecteer "Bluetooth" in "Settings" op uw Android-apparaat.
 - Zie de gebruiksaanwijzing van uw apparaat voor meer details.
- 2 Selecteer "RV-NB75" uit de apparatenlijst.**
- 3 Start de afstandsbedieningsapplicatie.**
- 4 Regel de stroom van het systeem met behulp van het "Settings"-icoon dat zich rechtsonder in het bedieningsscherm bevindt.**

Een afstandsbedieningsapplicatie gebruiken

U kunt het systeem op afstand bedienen met behulp van "JVC Audio Control BR1", een speciale afstandsbedieningsapplicatie op een Android-apparaat die compatibel is met BLUETOOTH.

Om de afstandsbedieningsapplicatie te kunnen gebruiken, is het noodzakelijk uw Android-apparaat en het systeem te registreren (koppelen). (pag. 17)

OPMERKING

- Zoek en download de applicatie in Google Play (Play store).
- Schermen en inhoud van de applicatie zijn aan verandering onderhevig.
- Om uw afstandsbedieningsapplicatie te kunnen gebruiken, moet uw Android-apparaat Android OS 2.3 of later zijn en compatibel zijn met SPP (seriële-poortprofiel) van het BLUETOOTH-profiel.
- Sommige apparaten worden mogelijk niet herkend of functioneren mogelijk niet goed.

De volgende handelingen kunnen worden verricht met behulp van de afstandsbedieningsapplicatie.

- In-/uitschakelen van het systeem
- Afspeken van muziek op een disc, USB-apparaat of iPod
- Selecteren van radiozenders
- De timer instellen
- Volumeregeling
- Overige

Raadpleeg de hulppagina van de afstandsbedieningsapplicatie voor details over de bediening.

*De volgende voorbeelden zijn voorbeelden van bedieningsschermen van de afstandsbedieningsapplicatie.



Links : Voorbeeld van het cd-bedieningsscherm
Rechts: Voorbeeld van het FM-bedieningsscherm

LET OP

- Om het systeem in te schakelen met behulp van de afstandsbedieningsapplicatie stelt u het systeem van tevoren in op "BLUETOOTH stand-by".

Afspelen van een disc/USB-apparaat

Vorbereiding

Plaats een disc of sluit USB-apparaat aan.

Disc

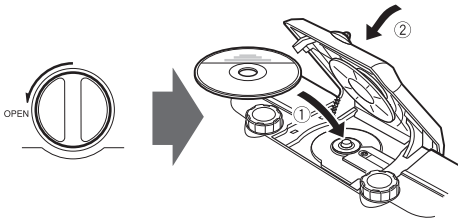

USB-apparaat

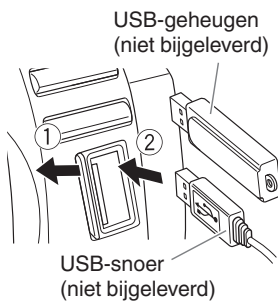

LET OP

- Het systeem is niet uitgerust met USB-opnamefunctie.
- Koppel het USB-apparaat los nadat het afspelen stopt. Het loskoppelen van een USB-apparaat tijdens het afspelen kan mogelijk het bestand en het bestandssysteem van het USB-apparaat beschadigen.

Weergave

Druk op [CD ▶/||] of [USB/iPod ▶/||].

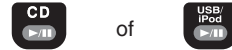

Display tijdens weergave



Stoppen van de weergave

Druk op [■].



Onderbreken

Druk op [CD ▶/||] of [USB/iPod ▶/||].

- Voor het annuleren van de pauze drukt u nogmaals op de toets. De weergave wordt voortgezet vanaf het punt waar werd gepauzeerd.

Kiezen van een fragment

Druk op [◀◀/◀◀] of [▶▶/▶▶].



- Druk éénmaal op [▶▶/▶▶] om terug te gaan naar het begin van het volgende fragment.
- Druk op [◀◀/◀◀] om naar het begin van het spelende fragment te gaan. Druk tweemaal snel op [◀◀/◀◀] om naar het begin van het voorgaande fragment te gaan.

Kiezen van een nummer met de afstandsbediening

Voorbeelden:

- Om nummer 5 te selecteren, drukt u op 5.
- Voor het kiezen van nummer 15, drukt u op +10 en dan op 5.
- Voor het kiezen van nummer 20, drukt u op +10 en dan op 10.
- Voor het kiezen van nummer 125, drukt u op +100, +10, +10 en dan op 5.

Snel voorwaarts/achterwaarts

Houd tijdens weergave [**◀◀**] of [**▶▶**] ingedrukt.

Kiezen van een groep (voor MP3/WMA)

Druk op [UP] of [DOWN].



- Druk op [UP] om naar de volgende groep te verspringen.
- Druk op [DOWN] om naar de voorgaande groep te verspringen.

OPMERKING

- Wanneer u de weergave van een MP3/WMA-bestand heeft gestopt door een druk op [■], wordt de weergave weer gestart vanaf het begin van het gestopte bestand door een druk op [▶/||] (Hervatten van weergave).
- Voor het annuleren van het hervatten van de weergave drukt u op [■] wanneer de weergave is gestopt.
- Het hervatten van de weergave wordt geannuleerd in de volgende situaties:
 - tijdens geprogrammeerde weergave
 - tijdens willekeurig afspelen
 - wanneer de deur van het disccompartiment wordt geopend
 - wanneer een andere bron wordt geselecteerd

Geprogrammeerde weergave

U kunt maximaal 32 fragmenten van een disc of USB-apparatuur in de gewenste volgorde en tevens eenzelfde fragment meerdere malen programmeren.

- 1 Druk op [CD ▶/||] of [USB/iPod ▶/||].
- 2 Druk op [■] om de weergave te stoppen.
- 3 Druk op [PLAY MODE].



- 4 Druk op de cijfertoetsen om een te programmeren fragment te kiezen.
 - U kunt bij het maken van een programma geen groepnummer voor het kiezen van een fragment specificeren.

- 5 Druk op [SET].



- 6 Herhaal stappen 4 en 5 voor het programmeren van de overige fragmenten.

- 7 Druk op [CD ▶/||] of [USB/iPod ▶/||].

Geprogrammeerde weergave start.

Controleren van de geprogrammeerde fragmenten

Druk herhaaldelijk op [UP] of [DOWN] wanneer de geprogrammeerde weergave is gestopt.

De fragmenten van het programma verschijnen achtereenvolgend in de geprogrammeerde volgorde op het display.

Om fragmenten in het programma toe te voegen

Druk op de cijfertoetsen terwijl geprogrammeerde weergave is gestopt en druk vervolgens op [SET].

Het fragment wordt aan het einde van het programma toegevoegd.

Wissen van fragmenten in het programma

Druk wanneer de geprogrammeerde weergave is gestopt op [CANCEL].

- Door iedere druk op de toets, wordt het laatste fragment van het programma gewist.
- Alle geprogrammeerde inhoud kan gewist worden door de toets ingedrukt te houden.
- Het programma wordt onder de volgende omstandigheden gewist:
 - Wanneer de stroom wordt uitgeschakeld
 - Wanneer de geprogrammeerde weergave wordt geactiveerd
 - Wanneer het USB-apparaat wordt ontkoppeld
 - Wanneer een andere bron wordt gekozen
 - Wanneer de programmeerfunctie wordt geannuleerd

Verwijderen van de geprogrammeerde weergave

Druk op [PLAY MODE] wanneer gestopt.

Het "PRGM"-indicator dooft.

- Geprogrammeerde inhoud wordt ook gewist.

Willekeurige weergave

U kunt alle fragmenten van een disc of USB-apparatuur in een willekeurige volgorde afspelen.

Druk tijdens weergave op [PLAY MODE] om "RANDOM" te kiezen.

10 0:45
RANDOM

- Alle fragmenten worden in willekeurige volgorde afgespeeld in plaats van willekeurig afspelen in een groep.
- Tijdens willekeurige weergave kunt u niet naar een voorgaand fragment terugkeren, ook niet wanneer u herhaaldelijk op [◀◀/◀] drukt.

Uitschakelen van willekeurige weergave

Druk tijdens willekeurige weergave op [PLAY MODE]. Het "RANDOM"-indicator dooft.

- Willekeurige weergave wordt tevens geannuleerd wanneer u de weergave stopt.
- Willekeurige weergave wordt geannuleerd in de volgende situaties:
 - wanneer de stroom wordt uitgeschakeld
 - wanneer de deur van het disccompartiment wordt geopend
 - wanneer het USB-apparaat wordt ontkoppeld
 - wanneer een andere bron wordt geselecteerd

Weergave herhalen

U kunt een fragment of alle fragmenten van een disc of USB-apparatuur als gewenst herhalen.

Druk op [REPEAT].

Door iedere druk op de toets, verandert de weergavefunctie als volgt:

"↺" → "↺GROUP" → "↺ALL" → gaat uit → (terug naar het begin)

- "↺" : Herhalen van het huidige fragment.
- "↺GROUP" : Tijdens normale weergave worden alle fragmenten van een groep herhaald.
- "↺ALL" : Herhalen van alle fragmenten op de disc of USB-apparatuur.
- "↺" gaat uit : Annuleren van herhaalde weergave

- "↺GROUP" kan alleen worden geselecteerd bij het afspelen van MP3/WMA-bestanden.

OPMERKING

- Tijdens geprogrammeerde weergave kunnen alleen "↺" en "↺ALL" worden geselecteerd. Geprogrammeerde weergave wordt herhaald.
- Tijdens willekeurig afspelen kan alleen "↺ALL" worden geselecteerd. Willekeurig afspelen wordt herhaald.
- Weergave herhalen wordt geannuleerd in de volgende situaties:
 - wanneer de stroom wordt uitgeschakeld
 - wanneer de deur van het disccompartiment wordt geopend
 - wanneer het USB-apparaat wordt ontkoppeld
 - wanneer een andere bron wordt geselecteerd

FM

Luisteren naar FM-uitzendingen

- 1 Druk eenmaal op [TUNER] om "FM" te selecteren.

Afstandsbediening



Hoofdtoestel



FM 87.50
MHz

- 2 Kies de zender.



Houd [◀◀/▶▶] of [▶▶/▶▶] ingedrukt om de frequentie voortdurend te veranderen totdat op een zender met voldoende signaalsterkte is afgestemd.

- Om het zoeken handmatig te stoppen, drukt u nogmaals op de toetsen.
- Herhaaldelijk op de toetsen drukken verandert de ontvangstfrequentie in stappen van 50 kHz.

Instellen van de antenne

Regel de lengte, hoek en richting van de FM-antenne totdat de beste ontvangst is verkregen.



Verbeteren van de FM-ontvangst

Kies mono-ontvangstfunctie (MONO) indien een stereo FM-uitzending (FM) slecht ontvangbaar is of veel ruis heeft.

- Druk op [FM MODE].



Door iedere druk op de toets verandert de instelling.

- "AUTO" : Automatische stereo-ontvangst
"MONO" : Mono-ontvangst

OPMERKING

- Mono-ontvangst verbetert de ontvangst maar het stereo-effect raakt verloren.

Voorkeur instellen van zenders

U kunt maximaal 30 FM-zenders handmatig vastleggen.

- 1 Stem op een vast te leggen zender af.
- 2 Druk op [SET].



FM P01

- Voer de volgende stappen uit terwijl de indicatie knippert.

- 3 Druk op [UP] of [DOWN] om het vooringestelde nummer dat u wilt opslaan te selecteren.

- Voor het annuleren van het vastleggen, drukt u op [CANCEL].

- 4 Druk op [SET].

Afstemmen op een voorkeurzender



Door iedere druk op de toets, kunt u een voorkeurzenders kiezen.

- Een voorkeurservice kan ook direct met de cijfertoetsen worden gekozen.

Voorbeelden:

- Om nummer 5 te selecteren, drukt u op 5.
- Voor het kiezen van nummer 15, drukt u op +10 en dan op 5.
- Voor het kiezen van nummer 20, drukt u op +10 en dan op 10.

Externe apparatuur

Luisteren naar een externe apparatuur

- 1 Stel het volumeniveau van het systeem in de minimale stand.**
- 2 Verbind het externe apparaat.**
Zie tevens de gebruiksaanwijzing van een externe apparatuur.

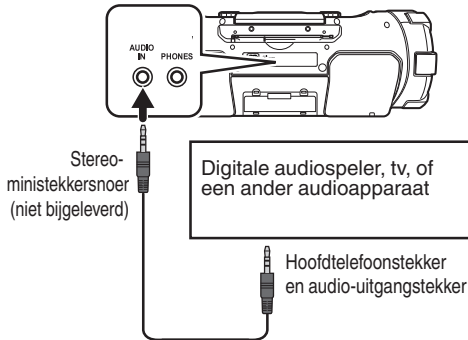

- 3 Druk herhaaldelijk op [AUDIO IN] om "AUDIO IN".**

Afstandsbediening



Hoofdtoestel



- 4 Start de weergave van de externe apparatuur.**
- 5 Stel het volume van het systeem en van het externe apparaat in.**

Instellen van het audio-ingangsniveau

Regel het ingangsniveau van de audio wanneer er een contrast is tussen het volume van het externe apparaat dat is aangesloten op de AUDIO IN-stekker en dat van andere bronnen.

Druk met "AUDIO IN" als bron gekozen op [SET].



Door iedere druk op de toets, verandert het ingangsniveau als volgt:

"LEVEL1" ➔ "LEVEL2" ➔ "LEVEL3" ➔ (terug naar het begin)

"LEVEL1" : Standaard audio-ingangsniveau

"LEVEL2" : Hoger niveau dan "LEVEL1"

"LEVEL3" : Hoger niveau dan "LEVEL2"

De basisinstelling is "LEVEL3".

Gebruik van de timer

De slaaptimer instellen

De stroom van het systeem schakelt automatisch uit nadat de door u ingestelde uitschakeltijd is verstreken.

Druk herhaaldelijk op [SLEEP].



SLEEP
SLEEP 10

Door iedere druk op de toets verandert de uitschakeltijd (in minuten) als volgt:

10 ➔ 20 ➔ 30 ➔ 60 ➔ 90 ➔ 120 ➔ 150 ➔ 180
➔ OFF ➔ (terug naar het begin)

- Voor het annuleren van de slaaptimer, drukt u herhaaldelijk op [SLEEP] om "OFF" te selecteren.

OPMERKING

- Deze APS-functie (pag. 13) werkt zelfs terwijl de slaaptimer is ingeschakeld.

Voor het controleren van de resterende tijd voordat het systeem uitschakelt

Druk eenmaal op de [SLEEP]-toets.

De resterende tijd wordt gedurende 5 seconden weergegeven.

Instellen van de dagelijkse timer

U kunt de dagelijkse timer (weergavetimer) bijvoorbeeld als wekker met uw favoriete muziek gebruiken.

Door de dagelijkse timer in te stellen schakelt het systeem automatisch in één minuut voordat de dagelijkse timer start.

OPMERKING

- Stel de klok in alvorens de dagelijkse timer in te stellen. (pag. 12)
- Stem af op een FM-zender, laad een disc of sluit een USB-apparaat/iPod aan op het systeem en zorg ervoor dat de bron van tevoren goed werkt.
- Stel de gewenste FM-zender van te voren in alvorens de dagelijkse timer in te stellen. (pag. 23)
- De dagelijkse timer werkt niet wanneer batterijen voor de stroomvoorziening worden gebruikt. Gebruik netspanning via een stopcontact.

- 1 Druk op [CLOCK/TIMER].**
- 2 Druk herhaaldelijk op [UP] of [DOWN] totdat "PLAY TMR" verschijnt.**



- 3 Druk op [SET].**
- 4 Druk herhaaldelijk op [UP] of [DOWN] totdat "PLAY SET" verschijnt.**
- 5 Druk op [SET].**



- 6 Druk op [UP] of [DOWN] om het "uur" van de starttijd te regelen.**
 - De uuraanduiding verandert voortdurend wanneer u de toets even ingedrukt houdt.
- 7 Druk op [SET].**

Ga verder op de volgende pagina

8 Druk op [UP] of [DOWN] om de "minuut" van de starttijd te regelen, het "uur" en de "minuut" van de eindtijd en selecteer de bron en het volume.

- Selecteer "FM", "CD", "USB", "iPod" of "AUDIO IN" als de bron.
- Wanneer "FM" als de bron is geselecteerd, selecteer dan een voorkeuzezendernummer met behulp van [UP] of [DOWN] en druk vervolgens op [SET].
- Wanneer "CD" of "USB" als de bron is geselecteerd, selecteer dan een fragmentnummer met behulp van [UP] of [DOWN] en druk vervolgens op [SET].

9 Druk op [SET].

Na het instellen van het volume wordt "PLAY SET" weergegeven, gevolgd door de instellingen op volgorde.

10 Druk op [⏻/⏮] om het systeem uit te schakelen.

- Het systeem schakelt één minuut voordat de dagelijkse timer start automatisch in.
- De dagelijkse timer werkt uitsluitend indien het systeem is uitgeschakeld.
- De timerindicator [⏻^{PLAY}] licht op tijdens het instellen van de timer.
- [⏻^{PLAY}] knippert wanneer de timer is geactiveerd.
- De dagelijkse timer werkt na het instellen iedere dag.
- U kunt niet dezelfde tijd voor de starttijd en stoptijd instellen.

OPMERKING

- Druk op [CANCEL] om naar de voorgaande stap terug te keren.
- Automatische energiebesparingsfunctie (pag. 13) blijft actief zelfs terwijl de dagelijkse timer is ingeschakeld.
- De [SLEEP]-toets is uitgeschakeld wanneer de dagelijkse timer is ingeschakeld.

Om de dagelijkse timer te annuleren

Na het selecteren van "PLAY TMR" door het uitvoeren van stap 1 tot 3 in "De dagelijkse timer instellen", selecteer dan "PLAY OFF" en druk vervolgens op [SET].

TIMEROFF

Om de dagelijkse timer na het annuleren weer met dezelfde instellingen in te stellen

Na het selecteren van "PLAY TMR" door het uitvoeren van stap 1 tot 3 in "De dagelijkse timer instellen", selecteer dan "PLAY ON" en druk vervolgens op [SET].

"TIMER ON" wordt weergegeven, gevolgd door de instellingen.

Over discs/bestanden

Geschiedte iPod

Geschiedt voor	Versie*
iPod nano (7e generatie)	1,0.2
iPod nano (6e generatie)	1,2
iPod nano (5e generatie)	1,0.2
iPod nano (4e generatie)	1,0.4
iPod nano (3e generatie)	1,1.3
iPod nano (2e generatie)	1,1.3
iPod touch (5e generatie)	6,1.3
iPod touch (4e generatie)	6,1.3
iPod touch (3e generatie)	5,1.1
iPod touch (2e generatie)	4,2.1
iPod touch	3,1.3
iPod classic	2,0.4
iPhone 5	6,1.4
iPhone 4s	6,1.3
iPhone 4	6,1.3
iPhone 3GS	6,1.3
iPhone 3G	4,2.1

* Softwareversie op het moment van bedieningsbevestiging

- Een bliksemconnector wordt gebruikt voor het iPod/iPhone-dock van het systeem. Alleen iPod nano (7e generatie), iPod touch (5e generatie) en iPhone 5 ondersteunen de bliksemconnector. Een andere iPod/iPhone dan de hierboven genoemde moet worden aangesloten op de USB-connector.
- Reset uw iPod/iPhone als uw iPod/iPhone niet correct afspeelt. (Bezoek Apple's website voor informatie over het resetten van uw iPod/iPhone.)
- Voor details over de iPod/iPhone, zie Apple's website. <<http://www.apple.com/nl/>>
- Om de laatste ondersteuningsstatus van de iPod/iPhone te controleren, raadpleeg de productinformatie op onze website.

Afspeelbare BLUETOOTH-apparaten

- Om het apparaat op dit systeem aan te sluiten via BLUETOOTH moet het apparaat compatibel zijn met de BLUETOOTH 2.1+EDR en de A2DP- en AVRCP-profielen.

Afspeelbare discs/bestanden

Discs	Audio-CD	CD-R	CD-RW
			
Bestanden	MP3/WMA		

- Bepaalde MP3/WMA-bestanden kunnen niet worden afgespeeld en worden dan overgeslagen. Dit komt door de opnamemethode en bepaalde voorwaarden.
- Gebruik ISO 9660 Level 1 als discformaat indien u zelf een MP3/WMA-disc opneemt.
- Dit systeem kan MP3/WMA-bestanden afspelen die met de volgende bemonsteringsfrequentie en bitwaarde zijn opgeslagen.

Bitwaarde: MP3 32 kbps – 320 kbps
WMA 32 kbps – 320 kbps

Bemonsteringsfrequentie: 32/ 44,1/ 48 kHz

- U kunt geen "packet write" discs met dit systeem afspelen.
- Het systeem kan ID3 TAG VERSION1,2 weergeven (titel van het nummer, artiest en albumnaam), namen van de bestanden en mappen (alleen alfanumerieke tekens, kleine letters worden als hoofdletters weergegeven).
- Er kunnen maximaal 128 tekens worden weergegeven.
- Dit systeem kan in totaal maximaal 99 mappen en 999 bestanden op een disc en 300 mappen en 999 bestanden op USB-apparatuur herkennen.

Belangrijk voor USB-opslagapparatuur

Verbinden/ontkoppelen:

- Koppel het USB-apparaat los nadat het afspelen stopt. Het loskoppelen van het USB-apparaat tijdens het afspelen kan mogelijk het bestand en het bestandssysteem van het USB-apparaat beschadigen.
- Indien u een verbinding met een USB-kabel maakt, moet u een USB 2.0 kabel die korter dan 1 meter is gebruiken.
- U kunt geen computer met de USB MEMORY aansluiting van dit systeem verbinden.
- Gebruik geen USB-spoel.
- Wanneer stroom via een stopcontact wordt toegevoerd en USB als bron is gekozen, wordt de USB-apparatuur via de USB MEMORY aansluiting opgeladen.
- Annuleer de veiligheidsfunctie van het USB-apparaat alvorens te verbinden.

Voor weergave:

- De weergavevolgorde van de MP3/WMA-bestanden
 - De groepen worden afgespeeld in de volgorde waarmee ze zijn vastgelegd. In een groep worden alle fragmenten in de opnamevolgorde afgespeeld.
 - De weergavevolgorde is mogelijk anders wanneer u een naam van een map of bestand met een computer verandert.
- U kunt geen bestanden groter dan 2 GB afspelen.
- Het wordt aanbevolen om USB-massaopslagapparaten te gebruiken die kleiner zijn dan 32 GB.
- Indien uw USB-apparatuur partities heeft, wordt alleen de eerste partitie herkend.
- Bepaalde USB-apparaten worden mogelijk niet herkend of werken onjuist.
- Fragmenten met copyright (WMA-DRM fragmenten) kunnen niet met dit systeem worden afgespeeld.
- De weergave van het toestel wordt mogelijk gestoord door een elektrostatische schok bij het verbinden van USB-apparatuur. Ontkoppel in dat geval de USB-apparatuur en stel dit systeem en de USB-apparatuur terug.
- JVC is niet aansprakelijk voor het verlies van data in de USB-opslagapparatuur tijdens of door het gebruik van dit systeem.

Overige

Onderhoud

Voor een optimale werking van het systeem moet u uw discs en het mechanisme schoon houden.

Omgaan met discs

- Druk licht op de middenspil en houd de disc vast om de disc uit het doosje te halen.
- Raak het spiegelachtige oppervlak van de disc niet aan en buig een disc niet.
- Plaats de disc na gebruik terug in het doosje.
- Wees voorzichtig zodat er geen krassen op de disc komen wanneer u deze terug in het doosje plaatst.
- Stel discs niet aan het directe zonlicht, extreme temperaturen en vocht onderhevig.

Reinigen van discs

- Veeg een disc met een zachte doek, vanaf het midden naar de rand in een rechte lijn schoon.

Reinigen van het systeem

- Verwijder vlekken met een zachte doek. Bevochtig een doekje met een in water opgelost neutraal schoonmaakmiddel, wring goed uit en reinig het systeem indien het zeer vuil is.
- Voorkom dat de kwaliteit van het systeem verslechtert, het systeem wordt beschadigd of de verf gaat bladderen en let derhalve op het volgende:
 - Veeg NIET te hard.
 - Veeg NIET met thinner of benzine schoon.
 - Gebruik GEEN vluchtige middelen, bijvoorbeeld insectenspray, op het systeem.
 - Zorg dat rubber of plastic NIET te lang contact met het systeem maakt.

Reinigen van de CD-aftastlens

- Zorg dat de CD-aftastlens schoon is, daar anders de geluidskwaliteit slechter zal zijn. Gebruik een blaasbalgje (verkrijgbaar bij de fotowinke, etc.) om stof van de lens te blazen.

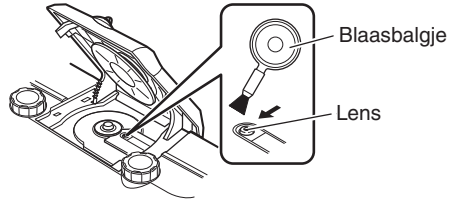

Handelsmerken

- Microsoft en Windows Media zijn geregistreerde handelsmerken of handelsmerken van Microsoft Corporation in de Verenigde Staten en/of andere landen.
- “Made for iPod” and “Made for iPhone” mean that an electronic accessory has been designed to connect specifically to iPod or iPhone, respectively, and has been certified by the developer to meet Apple performance standards. Apple is not responsible for the operation of this device or its compliance with safety and regulatory standards. Please note that the use of this accessory with iPod or iPhone may affect wireless performance.
- iPhone, iPod, iPod classic, iPod nano and iPod touch are trademarks of Apple Inc., registered in the U.S. and other countries.
- De term Bluetooth en de bijbehorende markeringen en logo's zijn geregistreerde handelsmerken en eigendom van Bluetooth SIG, Inc. en JVC KENWOOD Corporation gebruikt deze onder licentie.
- Android is een handelsmerk van Google Inc..

Oplossen van problemen

Controleer de volgende lijst alvorens voor reparatie op te bellen indien u een probleem met uw systeem heeft.

Als de volgende maatregelen de problemen niet verhelpen:

Het systeem werkt met een ingebouwde microprocessor. Indien toetsen niet juist functioneren, moet u de stekker van het netsnoer uit het stopcontact trekken en even wachten alvorens de stekker weer in het stopcontact terug te steken.

Algemeen

Het systeem gaat niet aan.

- ➔ Geen stroomtoevoer. Controleer de verbinding van het netsnoer of vervang de batterijen.

Het systeem wordt automatisch uitgeschakeld.

- ➔ Automatische energiebesparingsfunctie is ingeschakeld. (pag. 13)

Instellingen of keuzes worden plotseling geannuleerd voordat u klaar bent.

- ➔ Er is een tijdslimiet. Herhaal de procedure.

Bij gebruik van batterijen voor de stroomtoevoer, is het geluid via de luidsprekers vervormd of te zacht.

- ➔ De batterijen zijn leeg. Vervang de batterijen.

Systeem kan niet met de afstandsbediening worden bediend.

- ➔ Er is mogelijk een obstakel tussen de afstandsbediening en de afstandsbedieningssensor op het systeem.
- ➔ De batterijen zijn leeg.

Geen geluid.

- ➔ Instellen van het volume.
- ➔ Hoofdtelefoon is aangesloten.

Bediening voor iPod

Geen weergave van iPod.

- ➔ Sluit de USB-kabel juist aan.
- ➔ Controleer de compatibiliteit van uw iPod. (pag. 27)
- ➔ De batterij van de iPod is bijna leeg of geheel uitgeput. Laad de batterij van de iPod op.
- ➔ Reset uw iPod na het loskoppelen van het systeem en trek de stekker van het systeem los en steek de stekker vervolgens weer in. (Bezoek Apple's website voor meer informatie over het resetten van uw iPod.)

BLUETOOTH Bedieningen

Niet in staat om te koppelen.

- ➔ Stel het systeem in op koppelingstand-by en voer koppelen uit vanaf het doelapparaat, zoals een smartphone. (pag. 17)

Niet in staat om met BLUETOOTH-apparaat te verbinden.

- ➔ Controleer of de BLUETOOTH-functie van uw BLUETOOTH-apparaat is ingesteld op ON.
- ➔ Uw apparaat ondersteunt A2DP niet. A2DP-profiel is vereist voor het streamen van muziekdata. Raadpleeg de gebruiksaanwijzing van het BLUETOOTH-apparaat.

Niet in staat om BLUETOOTH-apparaat te bedienen.

- ➔ Uw apparaat ondersteunt AVRCP niet. Om het BLUETOOTH-apparaat vanaf het systeem te bedienen is AVRCP vereist. Raadpleeg de gebruiksaanwijzing van het BLUETOOTH-apparaat.

Het geluid is onrustig. Ruis wordt gegenereerd.

- ➔ Het Systeem is buiten de bereiklimiet van BLUETOOTH of er is mogelijk een apparaat dat interfereert met de radiogolven tussen het systeem en het BLUETOOTH-apparaat. Probeer het BLUETOOTH-apparaat dichterbij het systeem te plaatsen of wijzig de locatie.

Bediening voor disc/USB-opslagapparatuur

Geen weergave van de disc/USB-apparatuur.

- ➔ De disc is verkeerd om geplaatst. Plaats de disc met het label boven.
- ➔ De disc heeft krassen of is vuil.
- ➔ De disc is opgenomen met de "packet-writing (UDF-bestandssysteem)". Deze kan niet worden afgespeeld. Controleer de bestanden die u wilt afspelen.
- ➔ De USB-apparatuur is niet goed aangesloten.

MP3/WMA-groepen en fragmenten worden niet als verwacht afgespeeld.

- ➔ De afspiegelvolgorde wordt bepaald door de software van de cd-brander die is gebruikt voor het opnemen van de groepen en fragmenten.

Geluid van disc wordt onderbroken.

- ➔ De disc heeft krassen of is vuil.
- ➔ Speel de MP3/WMA-bestanden die correct zijn weggeschreven.

Geluid van USB-apparatuur wordt onderbroken.

- ➔ Het geluid wordt mogelijk door ruis en statische elektriciteit onderbroken. Ontkoppel in dat geval de USB-opslagapparatuur even, schakel het systeem even uit en verbindt de USB-apparatuur weer.

Bediening voor de radio

Uitzendingen zijn door ruis slecht te horen.

- ➔ Verleng en plaats de FM-antenne naar behoren.

Gebruik van de timer

Niet in staat de slaaptimer in te stellen

- ➔ De dagelijkse timer is ingeschakeld. Wanneer de dagelijkse timer is ingeschakeld, werkt de slaaptimer niet.

De dagelijkse timer werkt niet.

- ➔ De klok moet ingesteld worden. Klok instellen wordt geannuleerd wanneer de stekker uit het stopcontact wordt getrokken, waardoor de dagelijkse timer wordt uitgeschakeld.
- ➔ Het systeem was ingeschakeld terwijl de starttijd werd bereikt. De timer start uitsluitend indien het systeem is uitgeschakeld.

Technische gegevens

Discspeler

CD-capaciteit:	1CD
Signaal-tot-ruis verhouding:	85 dB
Dynamisch bereik:	90 dB

Tuner

FM-afstembereik:	87,50 MHz – 108,00 MHz
Antenne:	Uittrekbare antenne

BLUETOOTH

BLUETOOTH-versie:	BLUETOOTH 4.0 + EDR-gecertificeerd
Uitgangsvermogen:	2.5 mW (MAX.), vermogen
Gebruiksgebied:	max. 10 meter*

* Het communicatiebereik is afhankelijk van de omgeving en omstandigheden.

Frequentieband:	2,402 GHz - 2,480 GHz
BLUETOOTH-profiel:	A2DP (Advanced Audio Distribution Profile), AVRCP (Audio/Video Remote Control Profile)



Algemeen

Luidsprekers:

- Full range: 8 cm hoornvormig × 2
Luidsprekerimpedantie: 16 Ω
- Super woofer: 13 cm hoornvormig × 2
Luidsprekerimpedantie: 7 Ω

Uitgangsvermogen: 40 W

Ingangsaansluiting

- USB MEMORY: Afspeelbare bestanden: MP3, WMA
 - Compatibel met USB 2.0 Full-Speed
 - Compatibele apparatuur: Massaopslagklasse
 - Compatibel systeem: FAT16, FAT32
 - Uitgangsvermogen: DC 5 V  1 A
- Dock voor iPod: 5 V gelijkstroom  1 A
- AUDIO IN: φ3,5

Ingangsgevoeligheid /Impedantie (1 kHz):

- LEVEL 1: 500 mV /47 k Ω
- LEVEL 2: 250 mV /47 k Ω
- LEVEL 3: 125 mV /47 k Ω

Uitgangsaansluiting

• PHONES:

ϕ 3,5
32 Ω - 1 k Ω
15 mW/kanaal uitgang naar 32 Ω

Vermogentoevoer

• Wisselstroom: 230 V \sim , 50 Hz Wisselstroom

• Gelijkstroom: 15 V gelijkstroom (R20 (SUM-1)/D (13D)-formaat batterijen x 10)

Stroomverbruik: 28 W (indien ingeschakeld)
3,0 W of minder (tijdens BLUETOOTH-stand-by)
0,50 W of minder (tijdens stand-by)

Afmetingen: 666 mm \times 235 mm \times 248 mm (B x H x D)

Gewicht: Ongeveer 7,1 kg (zonder batterijen in het batterijvak)

Ontwerp en technische gegevens zijn zonder voorafgaande kennisgeving wijzigbaar.



JVC



JVC

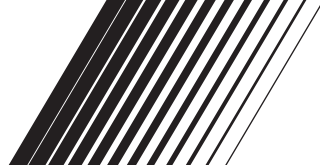

SISTEMA POWERED WOOFER CD

RV-NB75B

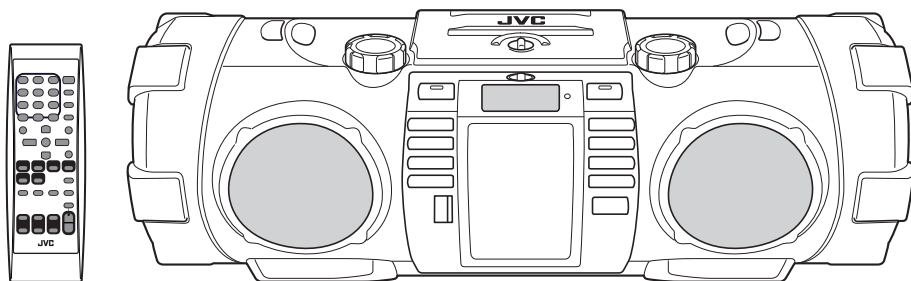

MP3/WMA



ITALIANO

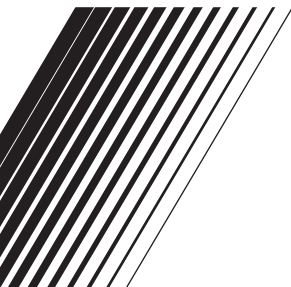

ISTRUZIONI

LVT2486-001C
[E]

Introduzione

Funzione automatica di risparmio energetico

Se non viene eseguita alcuna operazione per 15 minuti, il sistema si spegne automaticamente. Questa funzione è attivata come impostazione predefinita. Per i dettagli, fare riferimento a “Modalità salvataggio accensione automatica” pag. 13.

In questo manuale...

- Se non diversamente indicato, nelle istruzioni per l'uso si considerano soltanto i tasti del telecomando. Qualora tuttavia il sistema disponga altresì di tasti dall'identica o analoga funzione, per tali operazioni è possibile usare anche questi.

Nel presente manuale...

- Nel corso del manuale per “iPod” s'intendono l'iPod stesso, l'iPod touch e l'iPhone. Quando tuttavia ci si vorrà riferire esplicitamente all'iPod touch o all'iPhone lo si indicherà chiaramente come “iPod touch” o “iPhone”.
- Nel presente manuale, il termine “dispositivo Android” si riferisce a smartphone, tablet dotati di sistema operativo Android.
- I termini “file” - “traccia” (o brano) e “cartella” - “gruppo” sono rispettivamente intercambiabili.

Note sull'uso dell'apparecchio

- Non lasciare aperto lo sportello frontale.
- Non premere sullo sportello frontale mentre è aperto poiché il sistema potrebbe cadere e causare lesioni.

La dichiarazione di conformità alla direttiva sugli apparecchi radio 2014/53/UE è scaricabile dal sito (<http://www3.jvckenwood.com/ecdoc>).



Con la presente JVC dichiara che il modello [RV-NB75B] è conforme ai requisiti essenziali e alle altre disposizioni pertinenti della direttiva 2014/53/UE.

AVVERTENZE IMPORTANTI SUI PRODOTTI LASER

1. **PRODOTTO LASER DI CLASSE 1**
2. **ATTENZIONE:** non aprire il coperchio superiore o la scatola. Nessuna parte interna dell'unità richiede manutenzione da parte dell'utente; per la manutenzione rivolgersi al personale qualificato.

Preparazione

Attenzione: Adequata di Ventilazione

Per evitare il rischio di folgorazioni ed incendi e proteggere il lettore da danni, installarla nel modo seguente:

1 Anteriore:

Nessun ostacolo, spazio libero.

2 Lati/Superiore/Posteriore:

Le zone indicate dalle dimensioni riportate nella figura che segue non devono essere in alcun modo ostruite.

3 Fondo: Collocare su una superficie ben orizzontale.

Vista anteriore

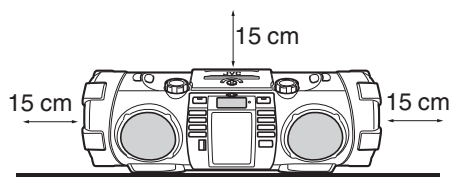

Vista laterale

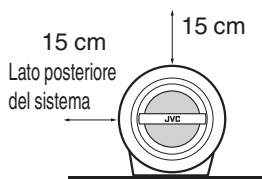

Note sull'installazione

Scegliere un luogo piano, asciutto e né troppo caldo né freddo, ad esempio a una temperatura compresa tra 5°C e 35°C.

Usare l'apparecchio in condizioni climatiche moderate.

Cosa si può fare con il sistema

Riprodurre i file sul proprio iPod o iPhone azionando il sistema



Pag. 14

Riprodurre i file sul proprio dispositivo BLUETOOTH usando il sistema



Pag. 17



Ascoltate al meglio la musica regolando il volume del super woofer (suono dei bassi) e la modalità audio! (P.12, 13)

Riproduzione di file MP3/WMA su un CD musicale o un dispositivo USB

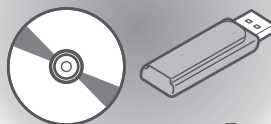

Pag. 20

Riprodurre un dispositivo esterno che non supporta il collegamento USB



Pag. 24

Ricevere trasmissioni FM



Pag. 23

Indice

Introduzione	2	Riproduzione di un disco/dispositivo USB ...	20
Preparazione	3	Preparazione	20
Cosa si può fare con il sistema	4	Riproduzione	20
Preparazione	6	Riproduzione programmata	21
Accessori	6	Riproduzione casuale	22
Inserimento delle batterie	6	Riproduzione ripetuta	22
Trasporto dell'apparecchio	7	FM	23
Indice dei componenti e comandi	8	Ascolto delle stazioni FM	23
Lato anteriore del sistema	8	Preimpostazione delle stazioni	23
Lato posteriore del sistema	9	Apparecchio esterno	24
Finestra del display	9	Ascolto dell'apparecchio esterno	24
Telecomando	10	Uso del timer	25
Collegamenti	11	Impostazione del timer dell'autospegnimento ...	25
Collegamento del cavo di alimentazione	11	Impostazione del timer giornaliero	25
Collegamento delle cuffie	11	Informazioni sui dischi/file	27
Operazioni di base	12	Tipi di iPod compatibili	27
Accensione/spengimento del sistema	12	Dispositivi BLUETOOTH riproducibili	27
Regolazione dell'orologio	12	Dischi/file riproducibili	27
Visualizzazione dell'ora	12	Note importanti sull'unità USB di memoria di massa	28
Per iniziare	12	Altri	29
iPod	14	Manutenzione	29
Collegamento dell'iPod	14	Marchi di fabbrica	29
Riproduzione	15	Localizzazione dei guasti	30
Riprodurre in ordine casuale	16	Specifiche	32
Riproduzione ripetuta	16		
Uso del menù dell'iPod	16		
Ascolto di un dispositivo BLUETOOTH ...	17		
Collegamento di un dispositivo BLUETOOTH per la prima volta	17		
Accoppiamento (registrazione) di altri dispositivi BLUETOOTH	18		
Impostazione del sistema su standby BLUETOOTH	19		
Uso di un'applicazione telecomando	19		

Preparazione

Accessori

Verificare l'avvenuta fornitura delle seguenti parti che costituiscono il sistema:

- Cavo di alimentazione (1)
- Telecomando RM-SRVNB75A (1)
- Batterie (per telecomando) (2)
- Cinghia da spalla (1)
- Fibbia (2)
- Fermo (2)

In caso di mancata fornitura di alcune di queste parti si prega di rivolgersi al proprio rivenditore.

Inserimento delle batterie

Unità principale

- Le polarità delle batterie (+ e -) devono essere correttamente orientate:

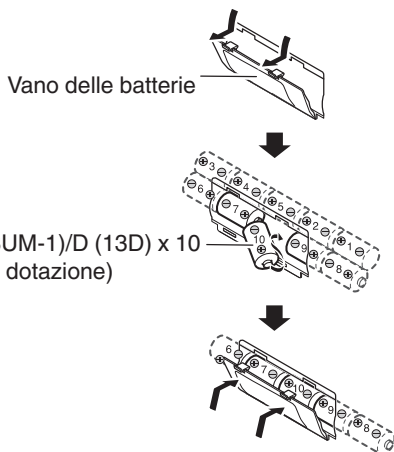

Telecomando

- Le polarità delle batterie (+ e -) devono essere correttamente orientate:

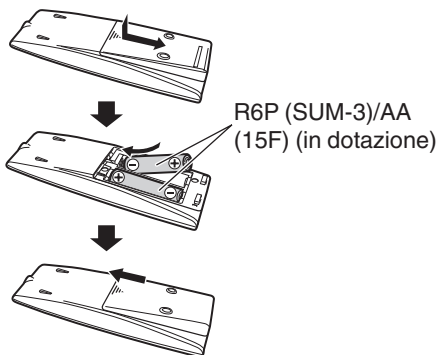

- Se il raggio d'azione del telecomando diminuisce, sostituire le batterie.

NOTA

- Si raccomanda di conservare la batteria in un luogo non accessibile ai bambini. Qualora un bambino la ingoi, fare intervenire immediatamente un medico.
- L'alimentazione cessa di provenire dalle batterie quando viene fornita attraverso la presa CA.
- Se si usa l'apparecchio continuamente oppure a bassa temperatura le batterie si consumano più rapidamente.
- Quando l'alimentazione viene fornita tramite batterie, il display resterà vuoto quando il sistema viene spento (in stand-by) premendo il pulsante [U/I]. Inoltre, l'indicatore STANDBY non verrà acceso.

AVVERTENZA

Per evitare la fuoriuscita del liquido dalle batterie oppure la loro esplosione si raccomanda di maneggiarle con cura.

- Rimuoverle dall'apparecchio qualora s'intenda non usarlo per un mese o più.
- Le batterie devono essere smaltite in modo corretto osservando le normative statali, regionali o locali.
- Non si devono inserire contemporaneamente batterie di tipo diverso oppure batterie cariche insieme a batterie scariche.
- Non si deve tentare di ricaricare le batterie non ricaricabili.
- Eliminare immediatamente le batterie dalle quali fuoriesce il liquido interno. Il liquido contenuto nelle batterie può infatti causare ustioni o altre lesioni fisiche.
- Qualora il liquido delle batterie dovesse riversarsi nell'apparecchio si raccomanda di pulirlo completamente.

Trasporto dell'apparecchio

Uso delle maniglie di trasporto

Per trasportare l'apparecchio è raccomandabile afferrarlo per entrambe le maniglie.

Se lo si afferra per una sola maniglia, l'altra estremità potrebbe toccare terra e danneggiarsi con il trascinamento.

Maniglia di trasporto

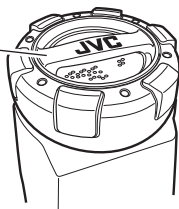

NOTA

- Rimuovere il disco, l'unità USB o l'iPod dall'apparecchio.
- Scollegare tutti i cavi dall'apparecchio.
- L'apparecchio non è né a tenuta d'acqua né di polvere.

Uso della cinghia da spalla

Come mostra la figura, fissare a ciascuna estremità del sistema la cinghia da spalla fornita in dotazione (regolabile in lunghezza):

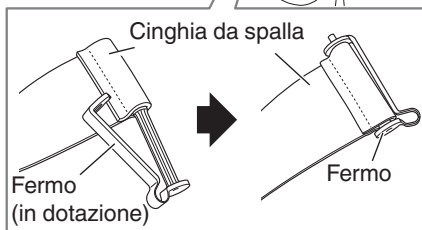
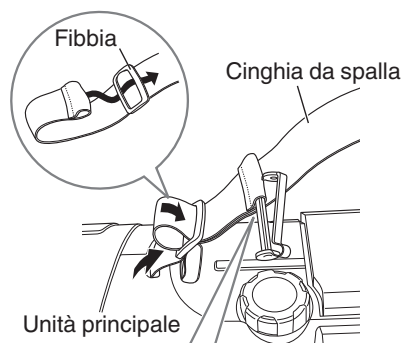
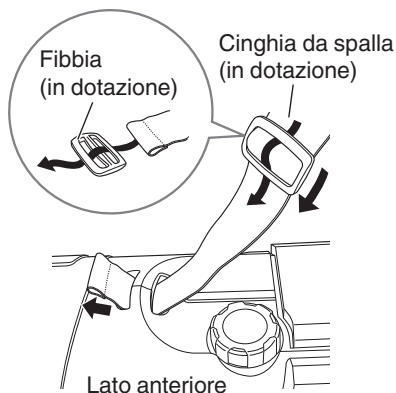

Indice dei componenti e comandi

Lato anteriore del sistema

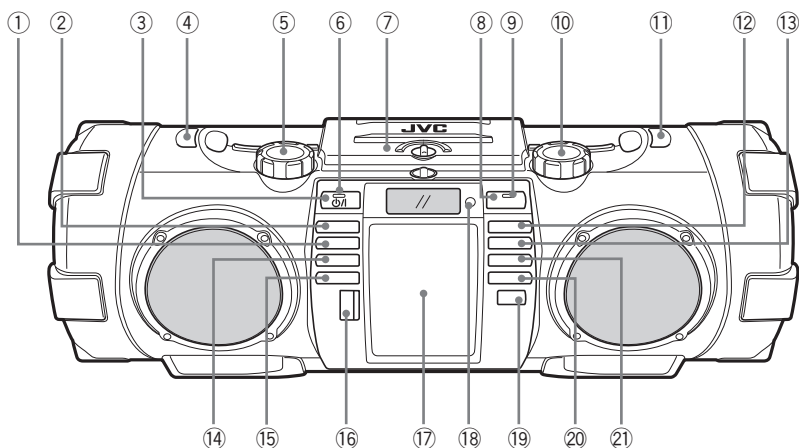

- | | |
|---------------------------------|--|
| ① Tasto CD ►/ | ⑫ Tasto ►► |
| ② Tasto iPod ►/ | ⑬ Tasto ◀◀ |
| ③ Tasto STANDBY/ON ⏻/ | ⑭ Tasto USB/iPod ►/ |
| ④ Gancio per cinghia a tracolla | ⑮ Tasto AUDIO IN |
| ⑤ SUPER WOOFER VOLUME +/- | ⑯ Connettore USB e coperchio |
| ⑥ Indicatore STANDBY | ⑰ Connettore per iPod/Sportello frontale |
| ⑦ Sportello del vano portadisco | ⑱ Sensore del telecomando |
| ⑧ Tasto BLUETOOTH | ⑲ Tasto SOUND MODE |
| ⑨ Indicatore BLUETOOTH | ⑳ Tasto TUNER |
| ⑩ VOLUME +/- | ㉑ Tasto ■ |
| ⑪ Gancio per cinghia a tracolla | |

Lato posteriore del sistema

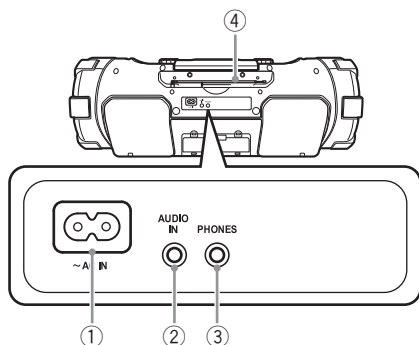

- ① Presa AC IN
- ② Presa AUDIO IN
- ③ Presa PHONES
- ④ Antenna telescopica FM

Finestra del display

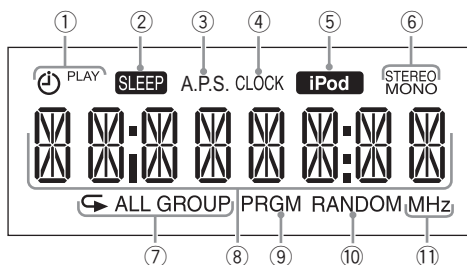

- ① Indicatori del timer
⏱ (timer), PLAY
- ② Indicatore SLEEP
- ③ A.P.S. (indicatore di spegnimento automatico)
- ④ Indicatore CLOCK
- ⑤ Indicatore dell'iPod
- ⑥ Indicatori della modalità FM
STEREO, MONO
- ⑦ Indicatori di ripetizione
↶, ↷ ALL,
↶ GROUP
- ⑧ Display principale
- ⑨ Indicatore PRGM (programma)
- ⑩ Indicatore RANDOM
- ⑪ Display unità frequenza

Telecomando

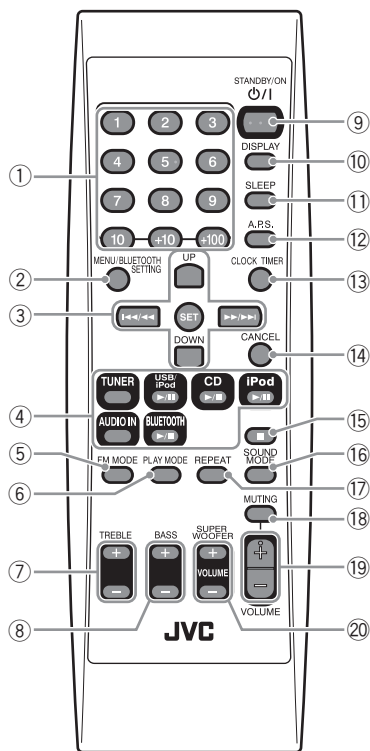

• Le pagine di riferimento sono principalmente pagine contenenti descrizioni dei rispettivi componenti.

- ① Tasti numerici (pag. 21)
- ② Tasto MENU/BLUETOOTH SETTING (pag. 16)
- ③ Tasti multicontrollo (pag. 15 - 23)
 - UP, DOWN
 - ◀◀/◀◀, SET, ▶▶/▶▶
- ④ Tasti di selezione sorgente (pag. 15 - 24)
 - TUNER, USB/iPod ▶/||, CD ▶/||, iPod ▶/||, AUDIO IN, BLUETOOTH ▶/||
- ⑤ Tasto FM MODE (pag. 23)
- ⑥ Tasto PLAY MODE (pag. 16, 22)
- ⑦ Tasto TREBLE+/- (pag. 13)
- ⑧ Tasto BASS+/- (pag. 13)
- ⑨ Tasto STANDBY/ON ◻/I (pag. 12) (Tasto alimentazione)
- ⑩ Tasto DISPLAY (pag. 12, 13)
- ⑪ Tasto SLEEP (pag. 25)
- ⑫ Tasto A.P.S. (spegnimento automatico) (pag. 13)
- ⑬ Pulsante CLOCK/TIMER (pag. 12, 25)
- ⑭ Tasto CANCEL (pag. 22, 26)
- ⑮ Tasto ◼ (pag. 17, 20)
- ⑯ Tasto SOUND MODE (pag. 13)
- ⑰ Tasto REPEAT (pag. 16, 22)
- ⑱ Tasto MUTING (pag. 12)
- ⑲ Tasto VOLUME +/- (pag. 12)
- ⑳ Tasto SUPER WOOFER VOLUME +/- (pag. 12)

Collegamenti

Collegamento del cavo di alimentazione

Il cavo di alimentazione deve essere collegato alla presa di rete solo dopo avere eseguito ogni altro collegamento.

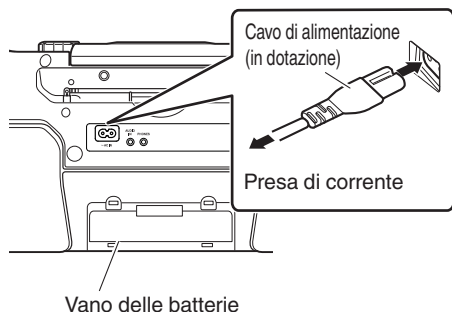

Occorre scollegare il cavo di alimentazione CA dall'apparecchio per alimentarlo con le batterie interne; in caso contrario esso non funzionerebbe.

NOTA

- L'apparecchio può altresì essere alimentato con le batterie. (pag. 6)
- Quando si spegne il sistema premendo il pulsante [STANDBY/ON ⏻ /I], si attiva la modalità standby e le spie STANDBY si accendono in rosso.
- Un consumo minimo di energia si verifica anche in modalità standby.

AVVERTENZA

- Per evitare malfunzionamenti o danneggiamenti all'apparecchio si raccomanda di usare esclusivamente il cavo di alimentazione fornito da JVC.
- In caso di alimentazione di rete rimuovere tutte le batterie.
- Assicuratevi di scollegare il cavo di alimentazione dalla presa quando uscite di casa o quando l'apparecchio non viene usato per un lungo periodo di tempo.

Collegamento delle cuffie

Accertarsi di abbassare il volume prima di collegare o indossare le cuffie.

- Il collegamento delle cuffie determina la disattivazione dei diffusori.

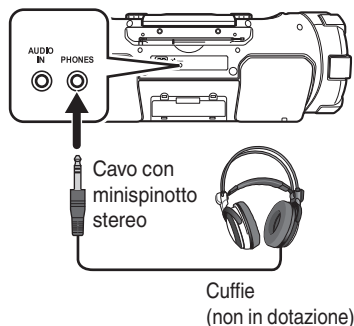

Operazioni di base

Accensione/spegnimento del sistema

Premere [STANDBY/ON /I].



L'indicatore STANDBY si spegne.

Premere nuovamente il tasto per spegnere il sistema.

- L'apparecchio può altresì essere acceso premendo uno dei tasti di selezione delle sorgenti.

NOTA

Quando l'apparecchio è alimentato con le batterie lo si può accendere premendone il tasto [/I] o uno dei tasti di selezione della sorgente. Non lo si può accendere con il telecomando.

Regolazione dell'orologio

1 Premere [CLOCK/TIMER] ripetutamente per selezionare l'orologio.

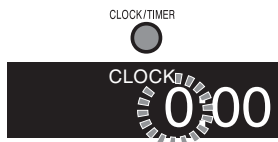

- Alla prima impostazione dopo l'acquisto è sufficiente premere [CLOCK/TIMER] una sola volta.

2 Con [UP] o [DOWN] regolare l'ora.

- Per cambiare in continuazione la cifra dell'ora occorre tenere premuto il tasto.

3 Premere [[SET]].

4 Ripetere i passi 2 e 3 per regolare i minuti.

- Per tornare alla regolazione dell'ora, premere [CANCEL].

Visualizzazione dell'ora

Premere [DISPLAY].



- Ogni volta che si preme il tasto la visualizzazione dell'ora e quella delle normali indicazioni si alternano.

NOTA

- L'impostazione orologio verrà azzerata circa un'ora dopo che il cavo di alimentazione CA è stato scollegato.
- Quando l'apparecchio è alimentato con le batterie, al suo spegnimento l'orologio non rimane visualizzato sul display.

Per iniziare

Per selezionare una sorgente



Per regolazione del volume

Telecomando



Unità principale

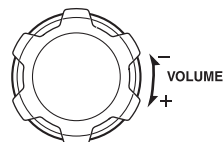

Il volume è regolabile da MIN, 1 a 29, MAX.

Per sospendere provvisoriamente il suono

Premere [[MUTING]].



- Per ripristinare il suono è sufficiente premere nuovamente [MUTING] oppure regolarne il volume.

Per regolazione del volume del subwoofer

Telecomando



Unità principale

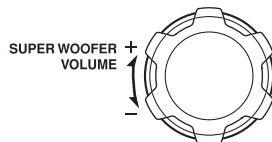

Il volume del super woofer è regolabile da BASS 1 a BASS 6.

Modalità audio

Per migliorare il tipo di suono in fase di riproduzione è possibile selezionarne il modo:

Premere [SOUND MODE] per selezionare la modalità audio.



Ogni qualvolta si preme il tasto, la modalità audio si modifica come segue:

- “BEAT” : adatto alla musica molto forte e ritmica quale il rock e la musica da discoteca.
- “POP” : adatto alla musica leggera vocale in genere.
- “CLEAR” : da selezionare per ottenere un suono più nitido e deciso.
- “USER” : Selezionare questa modalità per la musica con le impostazioni configurate di acuti e bassi. Fare riferimento alle seguenti istruzioni per le procedure di impostazione.
- “FLAT” : da selezionare per annullare il modo audio attualmente selezionato.

NOTA

- Anche l'impostazione del modo audio influisce sul suono in cuffia.

Per impostare la qualità del suono preferita

Premere [TREBLE+/-] o [BASS+/-] ripetutamente.

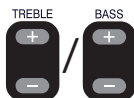

Ogni volta che si preme il pulsante, i bassi/acuti possono essere regolati nei seguenti intervalli:

- Acuti : TREBLE -5 per TREBLE +5
- Bassi : BASS -5 per BASS +5

- La modalità audio passa a “USER” e la qualità del suono viene regolata ai valori configurati quando si preme il pulsante [TREBLE+/-] o [BASS+/-].

Modo automatico di risparmio energetico

Questa funzione spegne automaticamente il sistema se non viene eseguita alcuna operazione per 15 minuti.

Ogni volta che si preme il tasto [A.P.S.] la funzione automatica di risparmio energetico si attiva o disattiva.



A.P.S.

L'apparecchio si spegne automaticamente quando non la si usa per 15 minuti nelle seguenti condizioni.

- Si regola il volume nella posizione MIN o si attiva il silenziamento.
- “CD” o “USB” è selezionato come sorgente e la riproduzione è arrestata.
- “iPod”, “BLUETOOTH” o “USB” è selezionato come sorgente e nessun dispositivo è collegato.
- “AUDIO IN” è selezionato come sorgente e non c'è alcun ingresso audio.
- Inoltre, circa 30 secondi prima che il sistema si spenga l'indicazione “A.P.S.” inizia a lampeggiare.
- Il conto alla rovescia di 15 minuti ricomincia quando si aziona un pulsante qualsiasi.
- Questa funzione è attiva anche durante il funzionamento del timer giornaliero e del timer dell'autospegnimento.

Per impostazione predefinita la funzione è attiva.

Informazioni visualizzate

Ogni volta che si preme questo tasto le informazioni visualizzate sul display cambiano secondo la sorgente attualmente selezionata.

DISPLAY



- Durante la riproduzione di file MP3/WMA, vengono visualizzate informazioni tag sulla finestra di visualizzazione.
- Se non ci sono informazioni tag, “UNKNOWN” viene visualizzato.
- “iPod” non può visualizzare le informazioni sul brano.

iPod

Con questo apparecchio si può usare anche l'iPod.
Vedere pag. 27 per dispositivi compatibili con l'iPod.

AVVERTENZA

- JVC non è responsabile di qualsivoglia perdita di dati o danneggiamento subiti dall'iPod durante il suo uso.
- Non si deve collegare o scollegare l'iPod mentre l'apparecchio è acceso.
- Non trasportare l'apparecchio con l'iPod collegato. Oltre che danneggiare la base di supporto si rischierebbe di fare cadere l'iPod stesso.
- Dall'apparecchio non è possibile inviare dati all'iPod.

NOTA

- Quando il sistema è in funzione, l'iPod si ricarica tramite il dock. (Quando il sistema è alimentato a batteria, l'iPod si carica soltanto se "iPod" è selezionato come sorgente.)

Collegamento dell'iPod

Per collegare il dock iPod

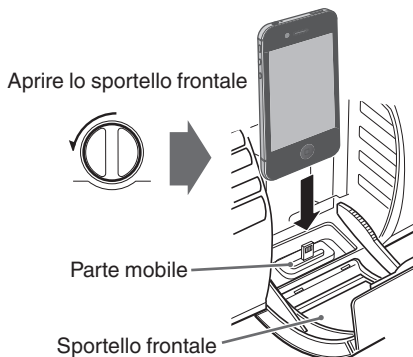

- Un connettore lightning è utilizzato per il dock iPod/iPhone del sistema. Solo iPod nano (7a generazione), iPod touch (5a generazione) e iPhone 5 supportano il connettore lightning. iPod/iPhone diversi da quelli sopra menzionati devono essere collegati al connettore USB.
- Prima di collegare l'iPod se ne deve rimuovere la custodia protettiva, se applicata.
- Collegare l'iPod saldamente.
- Tenere l'iPod bene verticale durante l'inserimento e il disinserimento.
- Fare attenzione a non toccare direttamente né colpire i contatti del terminale dell'iPod né quelli del dock. Così facendo, infatti, i contatti del connettore si danneggerebbero.

Per collegare al connettore USB

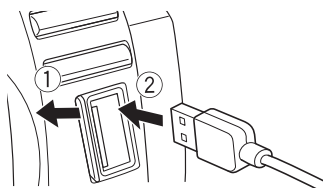

Cavo USB per iPod
(non in dotazione)

Riproduzione

Premere [iPod ▶/||] o [USB/iPod ▶/||].



Ad ogni pressione del tasto si avvia o sospende la riproduzione.

- Premere [USB/iPod ▶/||] quando l'iPod è collegato al connettore USB.

Visualizzato quando è collegato al dock iPod



Visualizzato quando è collegato al connettore USB



Per selezionare una traccia

Premere [◀◀/◀◀] o [▶▶/▶▶].



- Premere una volta il tasto [▶▶/▶▶] per tornare all'inizio della traccia successiva.
- Premere [◀◀/◀◀] per saltare all'inizio della traccia attualmente in riproduzione. Premere [◀◀/◀◀] due volte per saltare all'inizio di quella precedente.

Per avanzare o retrocedere velocemente

Premere e tenere premuto [◀◀◀/◀◀◀] o [▶▶▶/▶▶▶] durante la riproduzione.

Per mettere l'iPod in modalità autospegnimento

Premere e tenere premuto [iPod ▶/||] o [USB/iPod ▶/||].



(Premere e tenere premuto)

NOTA

- Il comportamento dell'iPod connesso dipende dal suo tipo.
- Se si utilizza un iPhone o iPod touch, azionare il proprio iPhone o iPod touch nei seguenti casi:
 - quando si preme il pulsante Home.
 - quando si selezionano icone delle applicazioni nella schermata iniziale.
 - quando si trascina il cursore.
- La riproduzione di sorgenti audio registrate con un alto livello di uscita può causare distorsione. In tal caso si suggerisce di disattivare l'equalizzatore dell'iPod.
- Per maggiori informazioni sull'uso dell'iPod si rimanda al relativo manuale.

Riprodurre in ordine casuale

Le tracce dell'iPod sono riproducibili in ordine casuale.

Premere **[[PLAY MODE]]**.

Ad ogni pressione del tasto il modo di riproduzione in ordine casuale si attiva o disattiva.

Per uscire dalla riproduzione casuale

Premere **[PLAY MODE]** durante la riproduzione casuale.

Riproduzione ripetuta

Premere **[[REPEAT]]**.

Ad ogni pressione del tasto la modalità di ripetizione cambia.

Per uscire dalla modalità di ripetizione

Premere **[REPEAT]** quante volte necessario sino ad annullare il modo di ripetizione.

Uso del menù dell'iPod

1 Premere **[MENU]** per visualizzare il menu.

Ad ogni pressione del tasto appare il menu precedente.



2 Con **[UP]** o **[DOWN]** selezionare una voce.

3 Premere **[[SET]]**.

NOTA

- Se l'iPod/iPhone è compatibile con iOS 7.0.x, le suddette operazioni dei menu non possono essere disponibili sul sistema. Utilizzare il menu presente sull'iPod/iPhone.

Ascolto di un dispositivo BLUETOOTH

È possibile ascoltare la musica dal dispositivo BLUETOOTH tramite il sistema.

Quando si collega il proprio dispositivo per la prima volta, è necessario registrare (accoppiare) il proprio dispositivo BLUETOOTH e il sistema.

NOTA

- Per utilizzare queste funzioni, il dispositivo BLUETOOTH deve supportare i profili AVRCP e A2DP.
- Alcuni dispositivi BLUETOOTH potrebbero non essere disponibili per il sistema.

Collegamento di un dispositivo BLUETOOTH per la prima volta

1 Premere il pulsante [BLUETOOTH ►/||].

Telecomando

Unità principale



BT READY

2 Eseguire l'operazione di accoppiamento sul dispositivo BLUETOOTH di destinazione.

Sul dispositivo di destinazione, selezionare "RV-NB75" (questo sistema) dall'elenco dei dispositivi BLUETOOTH disponibili.

- Se il dispositivo di destinazione richiede la password durante l'accoppiamento, immettere "0000".
- Per informazioni sul funzionamento del dispositivo BLUETOOTH di destinazione, consultare il manuale di istruzioni del dispositivo BLUETOOTH.

L'accoppiamento è completato e il dispositivo BLUETOOTH di destinazione si collega automaticamente al sistema. L'indicatore del BLUETOOTH si illumina.

B T

3 Avviare la riproduzione sul dispositivo BLUETOOTH di destinazione.

L'audio del dispositivo BLUETOOTH viene emesso dal sistema. La riproduzione potrebbe avviarsi automaticamente con alcuni dispositivi BLUETOOTH.

NOTA

- Si possono registrare fino a 5 dispositivi BLUETOOTH. Quando il sesto dispositivo BLUETOOTH è registrato, la registrazione del dispositivo con la cronologia di collegamento più vecchia viene cancellata.
- Premendo [BLUETOOTH ►/||] mentre "BT READY" appare nella finestra di visualizzazione, è possibile ricollegare il dispositivo BLUETOOTH che è stato collegato al sistema.
- Per il secondo e i successivi collegamenti, il dispositivo BLUETOOTH che è stato collegato al sistema per ultimo si ricollega solo quando la sua funzione BLUETOOTH è attivata mentre "CONNECT" lampeggia nella finestra di visualizzazione. Per ricollegare un altro dispositivo BLUETOOTH, azionare il dispositivo BLUETOOTH da collegare mentre "BT READY" appare sulla finestra di visualizzazione.
- Mentre "CONNECT" lampeggia non è possibile usare l'apparecchio bensì solo spegnerlo.

Per controllare il dispositivo BLUETOOTH dal sistema

comando	tasto
Riproduzione o pausa	Premere il pulsante [BLUETOOTH ►/]. Ad ogni pressione del pulsante, si avvia/si mette in pausa la riproduzione.
Arresto	Premere [■].
Salto	Premere [◀◀/◀◀] o [▶▶/▶▶].
Avanzamento o arretramento rapido	Premere e tenere premuto [◀◀/◀◀] o [▶▶/▶▶].

- Il funzionamento può variare a seconda del tipo di dispositivo BLUETOOTH che si sta utilizzando.

Per attivare/disattivare la funzione BLUETOOTH del sistema

Quando il sistema è attivato



Ogni volta che si preme il pulsante, questa funzione viene attivata/disattivata.

“BT OFF” : Disattiva la funzione BLUETOOTH del sistema.

“BT ON” : Attiva la funzione BLUETOOTH del sistema.

L'indicatore del BT si illumina in blu quando il sistema è impostato su “BT ON” e il sistema è collegato ad un dispositivo BLUETOOTH.

Accoppiamento (registrazione) di altri dispositivi BLUETOOTH

1 Quando la sorgente selezionata è “BLUETOOTH”, premere e tenere premuta [BLUETOOTH ►/II] per più di 2 secondi.

Si avvia così l'annullamento della
connessione:

DISCONNCT

Ad annullamento avvenuto appare “BT
READY”.

2 Eseguire l'operazione di accoppiamento sul dispositivo BLUETOOTH di destinazione.

Sul dispositivo di destinazione, selezionare
“RV-NB75” (questo sistema) dall'elenco dei
dispositivi BLUETOOTH disponibili.

- Se il dispositivo di destinazione richiede la password durante l'accoppiamento, immettere “0000”.
- Per informazioni sul funzionamento del dispositivo BLUETOOTH, consultare il manuale di istruzioni del dispositivo BLUETOOTH.

L'accoppiamento è così completato e il
dispositivo BLUETOOTH si collega
automaticamente. L'indicatore BLUETOOTH
si illumina.

NOTA

Il collegamento viene annullato automaticamente nei seguenti casi.

- Il collegamento è annullato sul dispositivo BLUETOOTH o la funzione BLUETOOTH è impostata su “OFF”.
- Il sistema o il dispositivo BLUETOOTH è spento (tranne per lo standby BLUETOOTH)

AVVERTENZA

- La distanza massima per una possibile connessione BLUETOOTH è di 10 m. La distanza può essere inferiore, a seconda dell'ambiente di utilizzo.
- Mentre iPhone o lo smartphone sono collegati al sistema via BLUETOOTH, il tono di avviso per le chiamate telefoniche e per le e-mail può essere ascoltato anche dai diffusori del sistema.
- Questo sistema non è dotato di una funzione microfono. Per fare una telefonata, annullare il collegamento con il sistema o utilizzare il microfono di iPhone o dello smartphone.
- Alcuni dispositivi BLUETOOTH potrebbero non essere disponibili per il sistema.

Impostazione del sistema su standby BLUETOOTH

È possibile accendere il sistema utilizzando l'applicazione telecomando su un dispositivo Android che supporta BLUETOOTH.

Per attivare il sistema tramite il dispositivo BLUETOOTH, impostare il sistema su standby BLUETOOTH in anticipo.

Impostare il sistema su standby BLUETOOTH.

Quando l'alimentazione viene disattivata...



BT STBY

- Premere nuovamente il pulsante per annullare lo standby BLUETOOTH. L'indicatore "BT STBY" si spegne.
- Per annullare lo standby BLUETOOTH, attendere circa 10 secondi prima di eseguire l'operazione di annullamento.
- Quando il sistema è impostato sullo standby BLUETOOTH, il dispositivo BLUETOOTH può essere collegato al sistema quando l'operazione di connessione viene effettuata sul dispositivo BLUETOOTH.
- Premendo [BLUETOOTH ►/||] durante lo standby BLUETOOTH, si avvia il sistema e si imposta la sorgente su "BLUETOOTH".
- Quando si utilizzano batterie per alimentare il sistema, lo standby BLUETOOTH non può essere impostato.

Per controllare l'alimentazione del sistema tramite l'applicazione telecomando

- È necessario installare l'applicazione telecomando sul proprio dispositivo Android.

- 1 Impostare "Bluetooth" per "ON" sul dispositivo BLUETOOTH.**
 - Selezionare "Bluetooth" in "Settings" sul dispositivo Android.
 - Fare riferimento al manuale di istruzioni del proprio dispositivo per ulteriori dettagli.
- 2 Selezionare "RV-NB75" dall'elenco dei dispositivi.**
- 3 Avviare l'applicazione telecomando.**
- 4 Controllare l'alimentazione del sistema utilizzando l'icona "Settings" che si trova nella parte inferiore destra della schermata di funzionamento.**

Uso di un'applicazione telecomando

È possibile controllare il sistema in remoto usando "JVC Audio Control BR1", una speciale applicazione telecomando su un dispositivo Android compatibile con BLUETOOTH.

Per usare l'applicazione telecomando, è necessario registrare (acoppiare) il proprio dispositivo Android e il sistema. (pag. 17)

NOTA

- Cercare e scaricare l'applicazione da Google Play (Play store).
- Le schermate e i contenuti dell'applicazione sono soggetti a modifica.
- Per usare l'applicazione telecomando, la versione del proprio dispositivo Android deve essere Android OS 2.3 o successiva e compatibile con SPP (Serial Port Profile) del profilo BLUETOOTH.
- Alcuni dispositivi potrebbero non essere riconosciuti o potrebbero non funzionare correttamente.

Le seguenti operazioni possono essere eseguite utilizzando l'applicazione telecomando.

- Accensione/spegnimento del sistema
- Riproduce di musica su un disco, dispositivo USB o iPod
- Selezione di stazioni radio
- Impostazione del timer
- Regolazione del volume
- Altri

Fare riferimento alla pagina della guida dell'applicazione telecomando per i dettagli sul funzionamento.

*Di seguito sono riportati alcuni esempi di schermate di funzionamento dell'applicazione telecomando.



Sinistra : Esempio di schermata di funzionamento del CD
Destra : Esempio di schermata di funzionamento FM

AVVERTENZA

- Per attivare il sistema mediante l'applicazione telecomando, impostare il sistema su "BLUETOOTH standby" in anticipo.

Riproduzione di un disco/dispositivo USB

Preparazione

Inserire un disco oppure collegare l'unità USB.

Disco

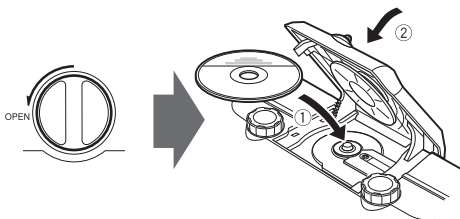

Unità USB

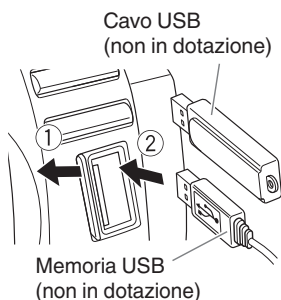

AVVERTENZA

- Il sistema non è dotato di funzioni di registrazione USB.
- Scollegare il dispositivo USB dopo che la riproduzione si arresta. Scollegare un dispositivo USB durante la riproduzione potrebbe danneggiare il file e file system del dispositivo USB.

Riproduzione

Premere [CD ►/||] o [USB/iPod ►/||].



oppure

Visualizzazioni durante la riproduzione



Per interrompere la riproduzione

Premere [■].



Per mettere in pausa

Premere [CD ►/||] o [USB/iPod ►/||].

- Per cancellare la pausa, premere nuovamente il tasto. La riproduzione riprenderà dal punto in cui era stata interrotta.

Per selezionare una traccia

Premere [◀◀/▶▶] o [▶▶/▶▶].



- Premere una volta il tasto [▶▶/▶▶] per tornare all'inizio della traccia successiva.
- Premere [◀◀/▶▶] per saltare all'inizio della traccia attualmente in riproduzione. Premere [◀◀/▶▶] due volte per saltare all'inizio di quella precedente.

Per selezionare una traccia con il telecomando

Esempi:

- Per selezionare il numero 5, premere 5.
- Per selezionare il numero 15, premere +10 e quindi 5.
- Per selezionare il numero 20, premere +10 e quindi 10.
- Per selezionare il numero 125, premere +100, +10, +10 e quindi 5.

Per avanzare o retrocedere velocemente

Mantenere premuto [**◀◀/◀◀**] o [**▶▶/▶▶**] durante la riproduzione.

Per selezionare un gruppo (per MP3/WMA)

Premere [UP] o [DOWN].



- Premere [UP] per tornare al gruppo successivo.
- Premere [DOWN] per tornare al gruppo precedente.

NOTA

- Quando si arresta la riproduzione di un file MP3 o WMA premendo [■], premendo in seguito [▶/II] essa si riavvia dall'inizio (funzione di ripresa riproduzione).
- Per annullare la funzione di ripresa riproduzione, a riproduzione ferma occorre premere [■].
- Non è possibile riprendere la riproduzione nelle seguenti situazioni:
 - durante la riproduzione programmata
 - durante la riproduzione ad accesso casuale
 - quando il vano porta disco è aperto
 - quando si seleziona un'altra sorgente

Riproduzione programmata

È possibile programmare in qualsiasi ordine fino a 32 tracce del disco e dell'unità USB, compresi le medesime tracce.

- 1 Premere [CD ▶/II] o [USB/iPod ▶/II].
- 2 Premere [■] per interrompere la riproduzione.
- 3 Premere [[PLAY MODE]].

PLAY MODE



- 4 Le tracce da programmare devono essere selezionate con i tasti numerici.

- Per selezionare una traccia durante la programmazione non è possibile specificarne il numero del gruppo.

- 5 Premere [[SET]].



- 6 Ripetere i passi 4 e 5 per selezionare altre tracce da programmare.

- 7 Premere [CD ▶/II] o [USB/iPod ▶/II].

La riproduzione programmata si avvia.

Per controllare le tracce programmate

Dopo avere arrestato la riproduzione programmata premere [UP] o [DOWN] quante volte necessario.

Sul display appaiono in successione le tracce nell'ordine programmato.

Per aggiungere brani al programma

Premere i tasti numerici quando la riproduzione programmata viene arrestata, quindi premere [SET].

Il brano viene aggiunto alla fine del programma.

Per cancellare le tracce dal programma

A riproduzione ferma premere [CANCEL].

- Ad ogni pressione del tasto si cancella l'ultima traccia del programma.
- Tutti i contenuti programmati possono essere eliminati tenendo premuto il pulsante.
- Il contenuto del programma si cancella nelle seguenti condizioni:
 - Quando si spegne il sistema
 - Quando si apre il vano porta-disco
 - Quando si scollega l'unità USB
 - Quando si seleziona un'altra sorgente
 - Quando si esce dal modo di programmazione

Per uscire dalla riproduzione programmata

A riproduzione ferma premere [PLAY MODE].

L'indicatore "PRGM" si spegne.

- I contenuti programmati vengono anche eliminati.

Riproduzione casuale

È possibile riprodurre tutte le tracce del disco o dell'unità USB in ordine casuale.

Premere [PLAY MODE] per selezionare "RANDOM" durante la riproduzione.



- Tutti i brani vengono riprodotti in ordine casuale invece che in riproduzione ad accesso casuale all'interno di un gruppo.
- Durante la riproduzione in ordine casuale non è possibile retrocedere alla traccia precedente nemmeno premendo più volte [◀◀/◀◀].

Per uscire dalla modalità di riproduzione casuale

Durante la riproduzione in ordine casuale premere [PLAY MODE].

L'indicatore "RANDOM" si spegne.

- La riproduzione in ordine casuale si annulla altresì quando la si arresta.
- La riproduzione ad accesso casuale viene annullata nelle seguenti situazioni:
 - quando l'alimentazione viene disattivata
 - quando il vano porta disco è aperto
 - quando si scollega il dispositivo USB
 - quando si seleziona un'altra sorgente

Riproduzione ripetuta

Le tracce del disco o dell'unità USB collegata possono essere riprodotte quante volte lo si desidera.

Premere [[REPEAT]].

Ogni qualvolta si preme il tasto, la modalità di riproduzione si modifica come segue:

“↺” → “↺GROUP” → “↺ALL” → si spegne → (torna all'inizio)

- “↺” : Ripete la traccia attuale.
- “↺GROUP” : Durante la riproduzione normale ripete tutte le tracce di un gruppo.
- “↺ALL” : Ripete tutte le tracce del disco o dell'unità USB.
- “↺” si spegne : Annulla la ripetizione della riproduzione
- “↺GROUP” può essere selezionato solo quando si riproducono file MP3/WMA.

NOTA

- Durante la riproduzione programmata, solo “↺” e “↺ALL” possono essere selezionati. La riproduzione programmata viene ripetuta.
- Durante la riproduzione ad accesso casuale, solo “↺ALL” può essere selezionato. La riproduzione ad accesso casuale viene ripetuta.
- La riproduzione ripetuta viene annullata nelle seguenti situazioni:
 - quando l'alimentazione viene disattivata
 - quando il vano porta disco è aperto
 - quando si scollega il dispositivo USB
 - quando si seleziona un'altra sorgente

FM

Ascolto delle stazioni FM

- 1 Premere [TUNER] una volta per selezionare "FM".

Telecomando



Unità principale



FM 87.50
MHz

- 2 Selezionare la stazione.



Premere a lungo [◀◀/▶▶] o [▶▶/▶▶] per fare scorrere la frequenza in continuazione sino a quando il sistema sintonizza una stazione dal segnale sufficientemente forte.

- Per arrestare la ricerca manualmente, premere nuovamente il pulsante.
- Premere ripetutamente il pulsante cambia la frequenza di ricezione in passaggi di 50 kHz alla volta.

Regolazione dell'antenna

Regolare la lunghezza, l'angolo e la direzione dell'antenna FM finché non si ottiene la ricezione ottimale.



Per migliorare la ricezione FM

Quando l'ascolto di una stazione FM stereo è difficoltoso oppure è disturbata si suggerisce di selezionare la ricezione monofonica (MONO).

Premere [[FM MODE]].



Ad ogni pressione del tasto l'impostazione cambia.
"AUTO" : Ricezione automatica stereo
"MONO" : Ricezione monofonica

NOTA

- La ricezione monofonica migliora la ricezione, tuttavia si perde l'effetto stereo.

Preimpostazione delle stazioni

È possibile predefinire manualmente fino a 30 stazioni FM.

- 1 Sintonizzare l'unità sulla stazione che si desidera memorizzare.
- 2 Premere [[SET]].



FM P01

- Eseguire le seguenti operazioni quando l'indicatore lampeggia.
- 3 Premere [UP] o [DOWN] per selezionare il numero preimpostato che si desidera memorizzare.
 - Per annullare la preimpostazione in corso premere [CANCEL].
 - 4 Premere [[SET]].

Per sintonizzarsi su una stazione predefinita



Ad ogni pressione del tasto si seleziona una stazione predefinita.

- Le stazioni predefinite sono altresì direttamente selezionabili con i tasti numerici.

Esempi:

- Per selezionare il numero 5, premere 5.
- Per selezionare il numero 15, premere +10 e quindi 5.
- Per selezionare il numero 20, premere +10 e quindi 10.

Apparecchio esterno

Ascolto dell'apparecchio esterno

1 Regolare il volume dell'apparecchio al minimo.

2 Collegare l'apparecchio esterno.

A questo riguardo si prega di vedere altresì il manuale d'uso del componente.

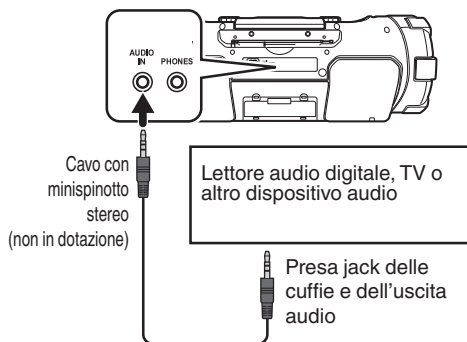

3 Premere [AUDIO IN] per selezionare "AUDIO IN".

Telecomando



Unità principale



4 Avviare la riproduzione dell'apparecchio esterno.

5 Regolare il volume dell'apparecchio e quindi quello dell'apparecchio esterno.

Regolazione del livello di ingresso audio

Regolare il livello ingresso audio quando è presente un contrasto tra il volume del dispositivo esterno collegato alla presa jack AUDIO IN e quello di altre sorgenti.

Quando la sorgente selezionata è "AUDIO IN", premere [SET].



Ad ogni pressione del tasto il livello d'ingresso cambia nel seguente ordine:

"LEVEL1" ➔ "LEVEL2" ➔ "LEVEL3" ➔ (torna all'inizio)

"LEVEL1" : Livello ingresso audio standard

"LEVEL2" : Livello superiore rispetto a "LEVEL1"

"LEVEL3" : Livello superiore rispetto a "LEVEL2"

L'impostazione iniziale è "LEVEL3".

Uso del timer

Impostazione del timer dell'autospegnimento

L'alimentazione del sistema si spegne automaticamente dopo che il tempo di spegnimento impostato è scaduto.

Premere [SLEEP] ripetutamente.



Ad ogni pressione del tasto l'istante di spegnimento (minuti) cambia come segue:

10 → 20 → 30 → 60 → 90 → 120 → 150 → 180
→ OFF → (torna all'inizio)

- Per annullare il timer dell'autospegnimento, premere [SLEEP] più volte per selezionare "OFF".

NOTA

- Questa funzione APS (pag. 13) funziona anche quando il timer dell'autospegnimento è attivato.

Per controllare il tempo rimanente fino a quando il sistema si spegne

Premere una volta il pulsante [SLEEP].

Il tempo rimanente viene visualizzato per 5 secondi.

Impostazione del timer giornaliero

Utilizzando il timer giornaliero (timer di riproduzione), è possibile svegliarsi ascoltando la musica preferita.

Impostando il timer giornaliero, il sistema si accende automaticamente un minuto prima che inizi il timer giornaliero.

NOTA

- Prima d'impostare il timer giornaliero è necessario regolare l'ora. (pag. 12)
- Sintonizzarsi ad una stazione FM, inserire un disco o collegare un dispositivo USB/iPod al sistema, e accertarsi prima di procedere che la sorgente operi correttamente.
- Preimpostare la stazione desiderata FM prima di impostare il timer giornaliero. (pag. 23)
- Il timer giornaliero non opera quando il sistema è alimentato con le batterie. Occorre quindi alimentarlo attraverso la presa di rete.

- 1 Premere [CLOCK/TIMER].**
- 2 Premere [UP] o [DOWN] ripetutamente finché "PLAY TMR" appare.**



- 3 Premere [[SET]].**
- 4 Premere [UP] o [DOWN] ripetutamente finché "PLAY SET" appare.**
- 5 Premere [[SET]].**



- 6 Premere [UP] o [DOWN] per regolare l' "ora" di avvio.**
 - Per cambiare in continuazione la cifra dell'ora occorre tenere premuto il tasto.
- 7 Premere [[SET]].**

Continua alla pagina successiva

8 Premere [UP] o [DOWN] per regolare il “minuto” dell’ora di avvio, l’“ora” e il “minuto” dell’ora di conclusione e selezionare la sorgente e il volume.

- Selezionare “FM”, “CD”, “USB”, “iPod” o “AUDIO IN” come sorgente.
- Quando “FM” è selezionato come sorgente, selezionare un numero preimpostato usando [UP] o [DOWN], quindi premere [SET].
- Quando “CD” o “USB” è selezionato come sorgente, selezionare un numero di brano usando [UP] o [DOWN] e quindi premere [SET].

9 Premere [[SET]].

Dopo aver impostato il volume, “PLAY SET” viene visualizzato, seguito dalle impostazioni in ordine.

10 Premere [⏻/⏮] per spegnere l’apparecchio.

- Il sistema si attiva automaticamente un minuto prima che inizi il timer giornaliero.
- Il timer giornaliero funziona solo a sistema spento.
- Durante la regolazione del timer il corrispondente indicatore [⏻^{PLAY}] è acceso.
- Mentre il timer è attivato [⏻^{PLAY}] lampeggia.
- Una volta impostato, il timer giornaliero si attiva ogni giorno.
- Non è possibile impostare il medesimo istante temporale per l’inizio e la fine del timer.

NOTA

- Per tornare al passo precedente, [CANCEL] premere CANCEL.
- La funzione di salvataggio accensione automatica (pag. 13) rimane attiva anche quando il timer giornaliero è in funzione.
- Il pulsante [SLEEP] è disattivato mentre è in funzione il timer giornaliero.

Per annullare il timer giornaliero

Dopo aver selezionato “PLAY TMR” eseguendo i passaggi da 1 a 3 nelle impostazioni“ il timer giornaliero”, selezionare “PLAY OFF”, quindi premere [SET].

TIMEROFF

Per impostare il timer giornaliero con le stesse impostazioni dopo che è stato annullato

Dopo aver selezionato “PLAY TMR” eseguendo i passaggi da 1 a 3 nelle impostazioni“ il timer giornaliero”, selezionare “PLAY ON”, quindi premere [SET].

“TIMER ON” viene visualizzato, seguito dalle impostazioni.

Informazioni sui dischi/file

Tipi di iPod compatibili

Compatibile con	Versione*
iPod touch (7° generazione)	1,0.2
iPod nano (6° generazione)	1,2
iPod nano (5° generazione)	1,0.2
iPod nano (4° generazione)	1,0.4
iPod nano (3° generazione)	1,1.3
iPod nano (2° generazione)	1,1.3
iPod touch (5° generazione)	6,1.3
iPod touch (4° generazione)	6,1.3
iPod touch (3° generazione)	5,1.1
iPod touch (2° generazione)	4,2.1
iPod touch	3,1.3
iPod classic	2,0.4
iPhone 5	6,1.4
iPhone 4s	6,1.3
iPhone 4	6,1.3
iPhone 3GS	6,1.3
iPhone 3G	4,2.1



* Versione software al momento dell'operazione di conferma

- Un connettore lightning è utilizzato per il dock iPod/iPhone del sistema. Solo iPod nano (7a generazione), iPod touch (5a generazione) e iPhone 5 supportano il connettore lightning. iPod/iPhone diversi da quelli sopra menzionati devono essere collegati al connettore USB.
- Resettare il proprio iPod/iPhone se non riproducono correttamente. (Visitare la home page della Apple per informazioni sul ripristino di iPod/iPhone.)
- Per dettagli su iPod/iPhone, visitare il sito web di Apple. <<http://www.apple.com/it/>>
- Per controllare lo stato di supporto più recente di iPod/iPhone, consultare le informazioni sul prodotto sulla nostra home page.

Dispositivi BLUETOOTH riproducibili

- Per collegare il dispositivo a questo sistema via BLUETOOTH, il dispositivo deve essere compatibile con BLUETOOTH 2.1+EDR e con i profili A2DP e AVRCP.

Dischi/file riproducibili

Dischi	CD AUDIO 	CD-R 	CD-RW 
File	MP3/WMA		

- Alcuni file MP3/WMA di cui non è possibile la riproduzione verranno ignorati. Ciò è dovuto al loro processo di registrazione e alle condizioni di registrazione.
- Al momento della creazione di dischi MP3/WMA, utilizzare il formato dischi ISO 9660 Level 1.
- Questo apparecchio può riprodurre file MP3 e WMA registrati alle seguenti frequenza di campionamento e velocità di conversione.

Velocità di conversione: MP3 32 kbps – 320 kbps
WMA 32 kbps – 320 kbps

Frequenza di campionamento: 32/ 44,1/ 48 kHz

- Questo apparecchio non permette la riproduzione di dischi "packet write", cioè con scrittura a pacchetto.
- Il sistema può visualizzare ID3 TAG VERSION1,2 (titolo brano, artista e nome dell'album), i nomi dei file e delle cartelle (solo caratteri alfanumerici, le minuscole vengono visualizzate come lettere maiuscole).
- Possono essere visualizzati fino a 128 caratteri.
- Questo apparecchio è in grado di riconoscere in un disco fino a 99 cartelle e 999 file e in un'unità USB fino a 300 cartelle e 999 file.

Note importanti sull'unità USB di memoria di massa

- JVC non accetta alcuna responsabilità per l'eventuale perdita di dati che potrebbe verificarsi nell'unità USB di memoria di massa durante l'utilizzo del sistema.

Collegamento e scollegamento:

- Scollegare il dispositivo USB dopo che la riproduzione si arresta. Scollegare il dispositivo USB durante la riproduzione potrebbe danneggiare il file e il file system del dispositivo USB.
- Per la connessione USB si raccomanda di usare un cavo USB 2.0 di lunghezza inferiore a 1 metro.
- Non è possibile collegare un computer al terminale USB MEMORY di questo sistema.
- Non fare uso di centraline hub USB.
- Quando il sistema è alimentato attraverso la presa di rete CA ed è inoltre selezionata la sorgente USB, l'unità USB si ricarica attraverso la presa USB MEMORY.
- Disattivare la funzione di sicurezza dell'unità USB prima di collegarla.

Per la riproduzione dei file:

- Ordine di riproduzione dei file MP3 e WMA
 - Il sistema riproduce i gruppi nell'ordine in cui sono stati creati. In ciascun gruppo la riproduzione delle tracce avviene nell'ordine in cui sono state registrate.
 - L'ordine di riproduzione potrebbe variare in caso di modifica del nome di una cartella o di un file con un PC.
- Non è possibile riprodurre i file di grandezza superiore a 2 gigabyte.
- Si consiglia di utilizzare dispositivi di archiviazione USB inferiori a 32 GB.
- Se l'unità USB è suddivisa in partizioni l'apparecchio riconosce soltanto la prima.
- Il sistema potrebbe non riuscire a riconoscere determinate unità USB, oppure esse potrebbero non funzionare correttamente.
- Questo apparecchio non consente la riproduzione dei brani protetti da diritti d'autore (WMA-DRM).
- Un'eventuale scarica elettrostatica all'atto del collegamento di un'unità USB può causarvi anomalie durante la riproduzione. In tal caso si suggerisce di scollegare il sistema e di resettare sia questo sia l'apparecchio.

Manutenzione

Per ottenere le migliori prestazioni dal sistema, mantenere i dischi ed i meccanismi puliti.

Manipolazione dei dischi

- Per rimuovere il disco dalla custodia, tenerlo per il bordo e premere leggermente nel foro centrale.
- Non toccare la superficie lucida del disco; non piegarlo.
- Dopo l'uso, riporre il disco nella custodia.
- Nel rimetterlo nella sua custodia, fare attenzione a non graffiare il disco.
- Evitare l'esposizione alla luce solare diretta, a temperature estreme e all'umidità.

Pulizia dei dischi

- Pulire il disco con un panno morbido con un movimento diretto dal centro verso il bordo.

Pulizia del sistema

- Eliminare le macchie con un panno morbido. Se il sistema è molto sporco, pulirlo con un panno inumidito con una soluzione di acqua e detergente neutro e ben strizzato; quindi asciugare con un panno asciutto.
- Per evitare di deteriorare, danneggiare o rimuovere la vernice dal sistema, fare attenzione a quanto segue:
 - NON deve essere pulito con eccessiva forza.
 - NON usare solvente o benzina.
 - NON applicarvi sostanze volatili, ad esempio insetticidi.
 - NON lasciare plastica o gomma a contatto con le superfici dell'unità per lungo tempo.

Pulizia della lente della testina del lettore CD

- La mancata e regolare pulizia della lente della testina del lettore CD potrebbe causare il degradamento del suono. Usate un soffietto (reperibile in un negozio di accessori per fotografia, ecc.) per rimuovere la polvere dalla lente.

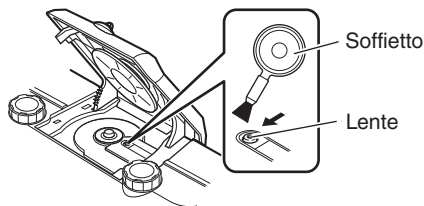

Marchi di fabbrica

- Microsoft e Windows Media sono marchi registrati o marchi di fabbrica Microsoft Corporation negli Stati Uniti e/o in altri Paesi.
- “Made for iPod” and “Made for iPhone” mean that an electronic accessory has been designed to connect specifically to iPod or iPhone, respectively, and has been certified by the developer to meet Apple performance standards. Apple is not responsible for the operation of this device or its compliance with safety and regulatory standards. Please note that the use of this accessory with iPod or iPhone may affect wireless performance.
- iPhone, iPod, iPod classic, iPod nano and iPod touch are trademarks of Apple Inc., registered in the U.S. and other countries.
- Il termine e i loghi Bluetooth® sono marchi di fabbrica registrati di Bluetooth SIG, Inc. e l'uso di tali marchi fatto da JVC KENWOOD Corporation è concesso in licenza.
- Android è un marchio di fabbrica di Google Inc..

Localizzazione dei guasti

In caso di problemi con il sistema, prima di rivolgersi all'assistenza tecnica controllare se l'elenco presente contiene la soluzione al problema.

Se le seguenti operazioni non risolvono i problemi:

Nell'apparecchio è installato un microprocessore. Se i tasti non operano si suggerisce di scollegare il cavo di alimentazione dalla presa di rete, attendere un istante e quindi ricollegarlo.

Generali

Il sistema non si accende.

- ➔ L'alimentazione elettrica è assente. Verificare il corretto collegamento del cavo di alimentazione alla presa di corrente o sostituire le batterie.

L'apparecchio si spegne automaticamente.

- ➔ È attiva la funzione di salvataggio accensione automatica. (pag. 13)

Le regolazioni o le regolazioni vengono cancellate improvvisamente prima di completare l'operazione.

- ➔ Esiste un limite di tempo. Ripetere la procedura.

Mentre l'apparecchio è alimentato con le batterie il suono in uscita dai diffusori è distorto o eccessivamente debole.

- ➔ Le batterie sono scariche. Sostituire le batterie.

È impossibile utilizzare il telecomando per gestire l'apparecchio.

- ➔ Il segnale del telecomando incontra un ostacolo prima di raggiungere il sensore sull'apparecchio.
- ➔ Le batterie sono scariche.

Non si sente alcun suono.

- ➔ Regolare il volume.
- ➔ Le cuffie sono collegate.

Operazioni con l'iPod

È impossibile riprodurre i file dell'iPod.

- ➔ Collegare correttamente il cavo USB.
- ➔ Verificare la compatibilità del vostro iPod. (pag. 27)
- ➔ La batteria dell'iPod è poco o completamente scarica. Deve essere ricaricata.
- ➔ Resettare l'iPod dopo averlo scollegato dal sistema, quindi scollegare l'alimentazione del sistema e collegarla nuovamente. (Visitare la home page della Apple per ulteriori informazioni sul ripristino dell'iPod.)

BLUETOOTH Operazioni

Impossibile eseguire l'accoppiamento.

- ➔ Impostare il sistema in standby accoppiamento, quindi eseguire l'accoppiamento dal dispositivo di destinazione, ad esempio uno smartphone. (pag. 17)

Impossibile collegare al dispositivo BLUETOOTH.

- ➔ Controllare che la funzione BLUETOOTH del proprio dispositivo BLUETOOTH sia impostata su ON.
- ➔ Il dispositivo non supporta A2DP. Il profilo A2DP è necessario per eseguire lo streaming di dati musicali. Fare riferimento al manuale di istruzioni del dispositivo BLUETOOTH.

Impossibile azionare il dispositivo BLUETOOTH.

- ➔ Il dispositivo non supporta AVRCP. Per azionare il dispositivo BLUETOOTH dal sistema, è necessario AVRCP. Fare riferimento al manuale di istruzioni del dispositivo BLUETOOTH.

Il suono è discontinuo. Viene generato del rumore.

- ➔ Il sistema non rientra nei limiti della gamma BLUETOOTH, o potrebbe esserci un apparecchio che interferisce con le onde radio tra il sistema e il dispositivo BLUETOOTH. Provare a posizionare il dispositivo BLUETOOTH più vicino al sistema, o cambiare posizione.

Operazioni con i dischi e le unità USB di memoria di massa

Non si riesce ad ottenere la riproduzione del disco o dell'unità USB.

- ➔ Il disco è capovolto. Reinserire il disco nel lettore con l'etichetta rivolta verso l'alto.
- ➔ Il disco è graffiato o sporco.
- ➔ Il disco è registrato con "scrittura pacchetto (unità file UDF)". Non può essere riprodotto. Controllare i file che si desiderano riprodurre.
- ➔ L'unità USB non è correttamente collegata.

La riproduzione dei gruppi e delle tracce MP3/WMA non avviene nel modo atteso.

- ➔ L'ordine di riproduzione è determinato dal software di scrittura utilizzato per la registrazione dei gruppi e dei brani.

L'audio del disco non viene riprodotto in modo omogeneo.

- ➔ Il disco è graffiato o sporco.
- ➔ Riprodurre file MP3/WMA correttamente scritti.

Il suono proveniente dall'unità USB subisce interruzioni.

- ➔ I disturbi e l'elettricità statica sono in grado di interrompere il suono. In tal caso si suggerisce di spegnere l'apparecchio e quindi di scollegare e ricollegare nuovamente l'unità USB.

Operazioni con la radio

L'ascolto di trasmissioni è disturbato da interferenze.

- ➔ Estendere e posizionare l'antenna FM correttamente.

Operazioni con il timer

Impossibile impostare il timer dell'autospegnimento

- ➔ Il timer giornaliero è in funzione. Mentre il timer giornaliero è in funzione, il timer dell'autospegnimento non funziona.

Il timer giornaliero non accende il sistema.

- ➔ L'orologio deve essere impostato. L'impostazione orologio viene annullata quando il cavo di alimentazione CA è scollegato dalla presa CA, causando l'arresto del timer giornaliero.
- ➔ Il sistema si accende al sopraggiungere dell'istante di attivazione del timer. Il timer funziona solo quando viene spento il sistema.

Specifiche

Letture di dischi

Capacità di CD:	1CD
Rapporto segnale/interferenza:	85 dB
Gamma dinamica:	90 dB

Sintonizzatore

Gamma di sintonizzazione FM:	87,50 MHz – 108,00 MHz
Antenna:	Antenna telescopica

BLUETOOTH

Versione BLUETOOTH:	BLUETOOTH 4.0 + EDR certificato
Potenza uscita:	2.5 mW (massima), potenza
Distanza utile:	massimo 10 m*

* La portata può variare dipendentemente dalle condizioni ambientali.

Banda di frequenza:	2,402 - 2,480 GHz
Profilo BLUETOOTH:	A2DP (Advanced Audio Distribution Profile), AVRCP (Audio/Video Remote Control Profile)



Generali

Diffusori:

- Range completo: cono da 8 cm × 2
Impedenza dei diffusori:
16 Ω
- Super Woofer: cono da 13 cm × 2
Impedenza dei diffusori:
7 Ω

Potenza uscita: 40 W

Terminale d'ingresso

- USB MEMORY: File riproducibili:
MP3, WMA
 - Compatibile con USB 2.0 Full-Speed
 - Apparecchi compatibili: memoria di massa
 - Sistema compatibile: FAT16 e FAT32
 - Potenza in uscita: 5 V CC  1 A
- Base di supporto dell'iPod: 5 V CC  1 A
- AUDIO IN: φ3,5

Sensibilità d'ingresso /impedenza (1 kHz):

- LEVEL 1: 500 mV /47 k Ω
- LEVEL 2: 250 mV /47 k Ω
- LEVEL 3: 125 mV /47 k Ω

Terminale di uscita

• PHONES:

ϕ 3,5
32 Ω - 1 k Ω
15 mW/can. uscita a 32 Ω

Alimentazione

• CA: 230 V c.a. \sim , 50 Hz

• CC: 15 V CC (R20 (con 10 batterie R20/SUM-1)/D di formato (13D))

Consumo di energia:

28 W (quando è alimentato)
3,0 W o meno (durante standby BLUETOOTH)
0,50 W o meno (in standby)

Dimensioni: 666 mm \times 235 mm \times 248 mm (L x A x P)

Peso: Circa 7,1 kg (senza le batterie nel vano batteria)

Design e specifiche soggetti a modifiche senza preavviso.



Promemoria



Promemoria



JVC

 EN, GE, FR, NL, IT

© 2017 JVC KENWOOD Corporation

0813KMYSANBET

