

# PHILIPS

Super automatic  
espresso machine

5000 series

EP5934, EP5930, EP5346  
EP5345, EP5340, EP5335  
EP5334, EP5333, EP5331  
EP5330, EP5045, EP5040  
EP5035, EP5034, EP5030

EN USER MANUAL  
DA BRUGERVEJLEDNING  
DE BENUTZERHANDBUCH  
ES MANUAL DEL USUARIO  
FR MODE D'EMPLOI  
IT MANUALE UTENTE  
NL GEBRUIKSAANWIJZING  
NO BRUKERHÅNDBOK  
PT MANUAL DO UTILIZADOR  
FI KÄYTTÖOPAS  
SV ANVÄNDARHANDBOK  
EL ΕΓΧΕΙΡΙΔΙΟ ΧΡΗΣΗΣ



[www.philips.com/coffee-care](http://www.philips.com/coffee-care)



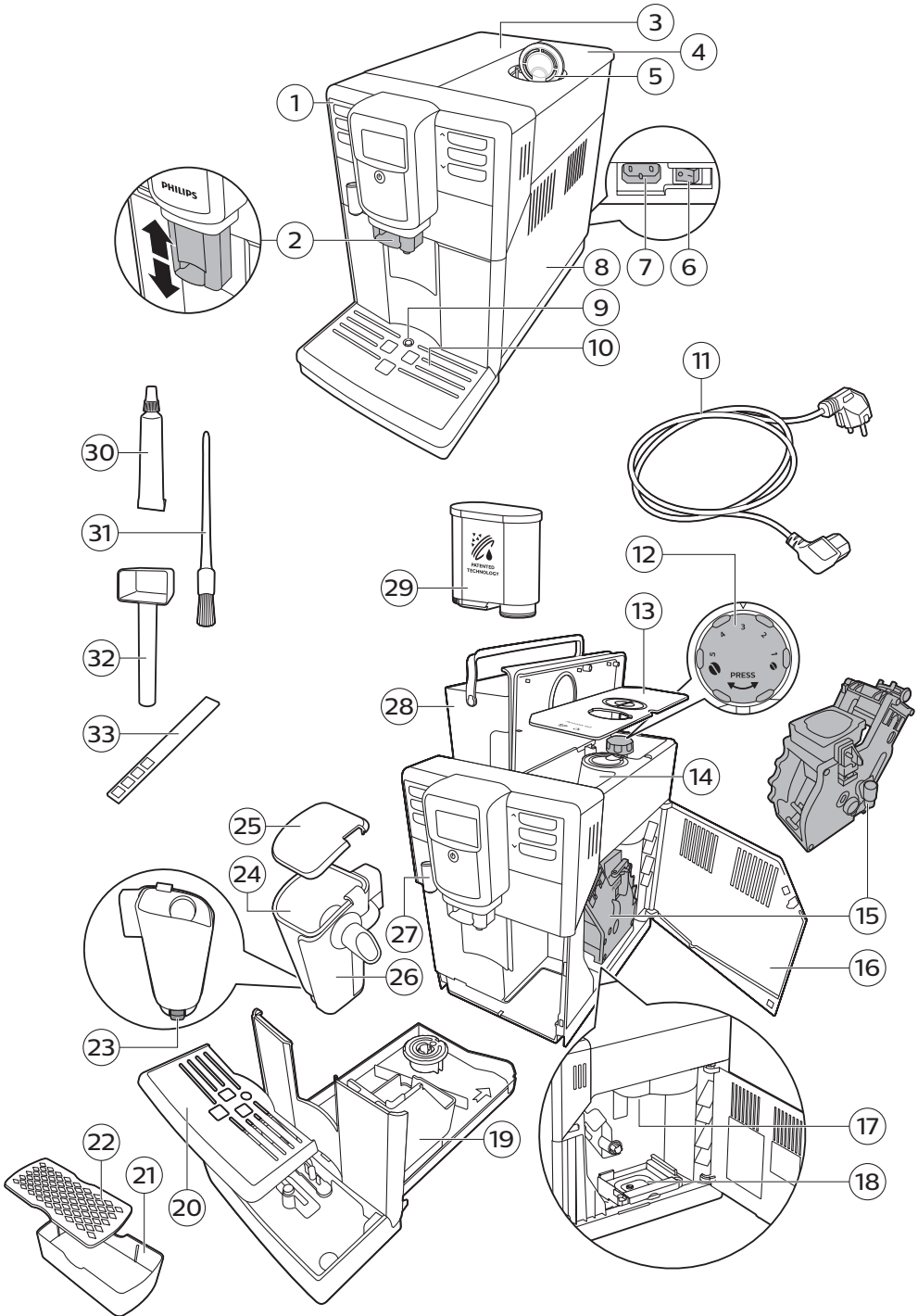

2

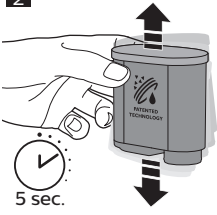

3



4

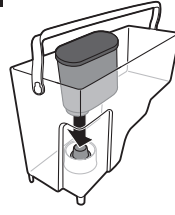

5



6



7



8



9



10

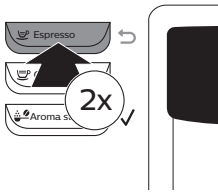

11

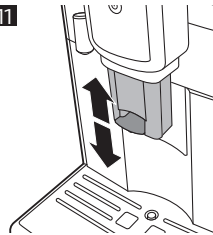

12

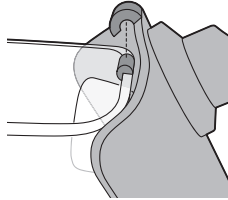

13



14

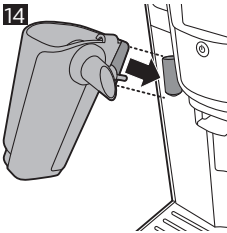

15

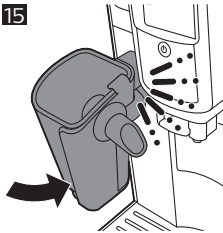

16

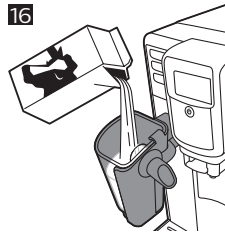

17



18



19

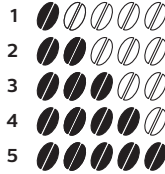

20

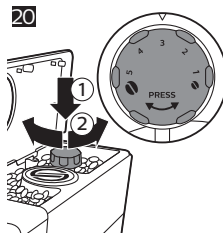

21

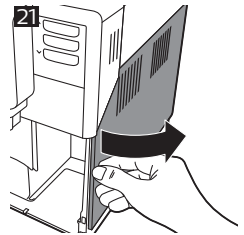

22

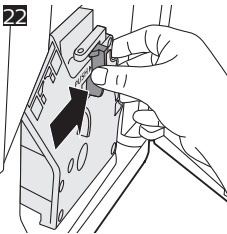

23

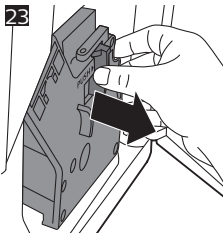

24

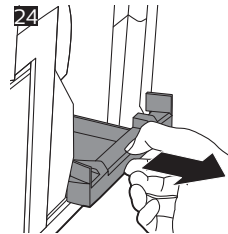

25

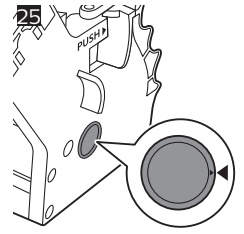

26

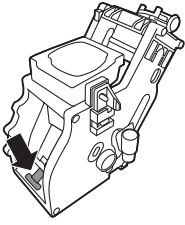

27

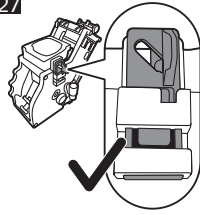

28

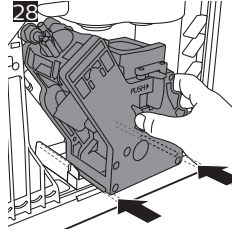

29

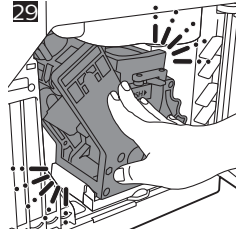

30

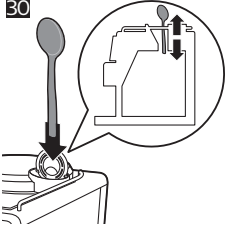

31

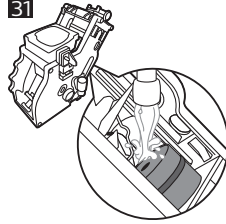

32

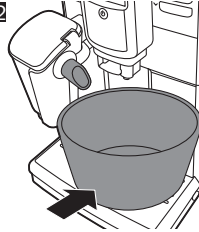

33

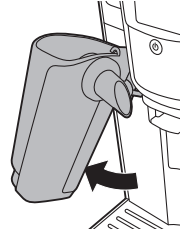

34

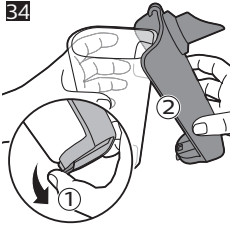

35



36

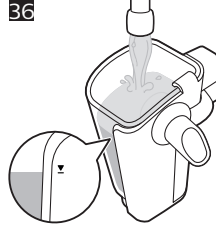

37

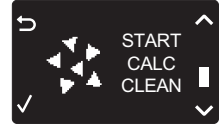

38



39

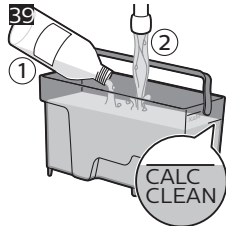

## Inhoud

Apparaatoverzicht (fig. 1)	116
Introductie	117
Eerste installatie	117
Het bedieningspaneel gebruiken	117
AquaClean-filter	118
De waterhardheid meten	119
Dranken bereiden	120
Dranken aan uw voorkeur aanpassen	121
De maalgraadstanden aanpassen	122
De zetgroep	122
Schoonmaken en onderhoud	123
LatteGo schoonmaken	125
Ontkalkingsprocedure	126
Waarschuwingspictogrammen en foutcodes	127
Accessoires bestellen	128
Problemen oplossen	129
Technische gegevens	133

## Apparaatoverzicht (fig. 1)

1	Bedieningspaneel	18	Lade voor koffieresten
2	Instelbare koffie-uitloop	19	Koffiediklade
3	Deksel van waterreservoir	20	Rooster lekbak
4	Deksel van bonenreservoir	21	Espressorek - bak
5	Deksel van compartiment voor voorgemalen koffie	22	Espressorek - deksel
6	Hoofdschakelaar	23	Ontgrendelknop van LatteGo-melkreservoir
7	Aansluiting voor netsnoer	24	LatteGo-melkreservoir
8	Service deur	25	LatteGo-bewaardeksel
9	Indicator 'lekbak vol'	26	LatteGo-frame
10	Lekbak	27	Heetwateruitloop
11	Netsnoer	28	Waterreservoir
12	Maalgraadknop	29	AquaClean-filter
13	Deksel van bonenreservoir	30	Tube smeermiddel
14	Bonenreservoir	31	Reinigingsborsteltje
15	Zetgroep	32	Maatschep

16 Binnenkant van servicedeur met contactgegevens

33 Teststrip voor waterhardheid

17 Uitloop van koffieleiding

## Introductie

Gefeliciteerd met de aanschaf van dit volautomatische Philips-koffiezetapparaat. Registreer uw product op [www.philips.com/welcome](http://www.philips.com/welcome) om optimaal gebruik te kunnen maken van de door Philips geboden ondersteuning.

Lees het aparte boekje met veiligheidsinformatie zorgvuldig door voordat u het apparaat in gebruik neemt. Bewaar het boekje om het indien nodig later te kunnen raadplegen.

Om u te helpen optimaal gebruik te maken van uw koffiezetapparaat, biedt Philips uitgebreide ondersteuning op 3 verschillende manieren:

- 1 Een aparte snelstartgids voor de eerste installatie en het eerste gebruik.
- 2 Deze gebruiksaanwijzing bevat uitgebreidere informatie.
- 3 Online-ondersteuning en video's: scan de QR-code op de voorpagina of ga naar [www.philips.com/coffee-care](http://www.philips.com/coffee-care).

Opmerking: Dit apparaat is getest met koffie. Hoewel het apparaat zorgvuldig is schoongemaakt, kunnen er wat koffieresten zijn achtergebleven. We garanderen dat het apparaat helemaal nieuw is.

## Eerste installatie

Voordat u het koffiezetapparaat in gebruik kunt nemen, moet u enkele eenvoudige stappen uitvoeren, zoals het watersysteem vullen en het AquaClean-filter activeren. Deze stappen worden weergegeven in de afzonderlijke snelstartgids.

Na de eerste vijf koppen koffie is het apparaat helemaal goed ingesteld en is de smaak van de koffie optimaal.

Het apparaat is speciaal ingesteld om de beste smaak uit uw koffiebonen te halen. We raden u daarom aan om de instellingen van de molen, indien nodig, pas na 100-150 koppen koffie (circa 1 maand gebruik) aan te passen.

Maak LatteGo grondig schoon voordat u het apparaat voor het eerst gebruikt.

Het apparaat wordt geleverd met het espressorek. Dit rek is zowel een verhoging voor espressokopjes als een extra lekbak om spoelwater op te vangen.

Plaats het kopje op een afstand van 7-8 cm van de uitloop om een perfecte espresso met een zachte crémelaag te maken. Wanneer u het espressorek gebruikt, staat het espressokopje op de juiste afstand van de uitloop voor een optimaal koffiezetproces.

Het espressorek moet onder de uitloop worden geplaatst wanneer het apparaat wordt gespoeld. Zo zorgt u dat de hoofdlekbak niet regelmatig hoeft te worden geleegd.

## Het bedieningspaneel gebruiken

Hieronder vindt u een overzicht en een beschrijving van het bedieningspaneel van het apparaat.

Sommige knoppen hebben een dubbele functie; als dat nodig is, worden de navigatiepictogrammen op het display weergegeven. Gebruik de knoppen naast deze pictogrammen om een optie te kiezen of uw keuze te bevestigen.

## 118 Nederlands

Gebruik de MENU-knop om andere dranken te selecteren of instellingen te wijzigen, zoals de waterhardheid en koffietemperatuur.

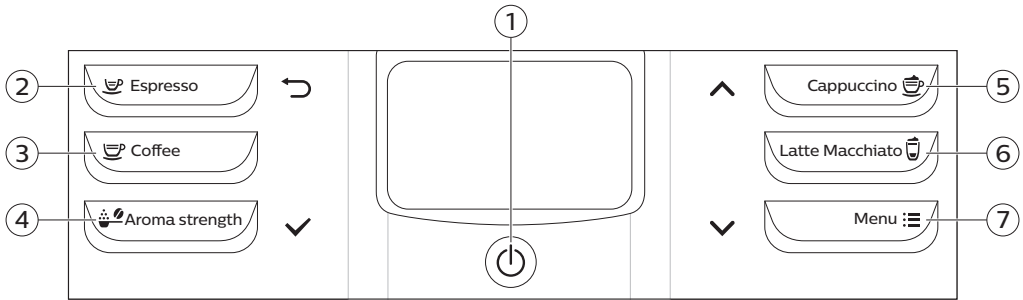

1. Aan/uitknop

5. CAPPUCCINO/knop omhoog (▲)

2. ESPRESSO/knop terug (←)

6. LATTE MACCHIATO-knop

3. Knop COFFEE (Koffie)

7. MENU/knop omlaag (▼)

4. Knop AROMA STRENGTH/OK (✓)

## AquaClean-filter

Het AquaClean-filter is speciaal ontworpen om kalkaanslag in het koffiezetapparaat te verminderen en om het water te filteren, zodat het aroma en de smaak behouden blijven. Als u een reeks van 8 AquaClean-filters gebruikt zoals aangegeven door het apparaat en in deze gebruiksaanwijzing, hoeft u het apparaat tot maximaal 5000 koppen koffie niet te ontkalken. Elk filter gaat maximaal 625 koppen mee, afhankelijk van de geselecteerde koffiesoorten en de frequentie waarmee het apparaat wordt gespoeld en gereinigd.

## Het AquaClean-filter voorbereiden voor activatie

Voordat u het AquaClean-filter in het waterreservoir plaatst, moet u het filter klaarmaken voor gebruik:

- 1 Schud het filter ongeveer 5 seconden (Fig. 2).
- 2 Dompel het filter minimaal 30 seconden ondersteboven in een bak met koud water en wacht totdat er geen luchtbelletjes meer uitkomen (Fig. 3).
- 3 Plaats het filter op de filtervoet en duw het zo ver mogelijk naar beneden (Fig. 4).

## Het AquaClean-filter activeren

Elk nieuw AquaClean-filter dat u installeert, moet vóór gebruik worden geactiveerd. Wanneer u het AquaClean-filter activeert, controleert het apparaat de capaciteit van het AquaClean-filter en het aantal reeds gebruikte filters. Er zijn drie manieren om het AquaClean-filter te activeren.

### 1. Het AquaClean-filter activeren tijdens de eerste installatie

Wanneer u het apparaat voor het eerst inschakelt, wordt u door de eerste stappen voor installatie geleid, zoals het vullen van het waterreservoir en de waterleidingen, en het activeren van het AquaClean-filter. Volg eenvoudig de stappen in 'Vóór het eerste gebruik' in de aparte snelstartgids.



## 2. Het AquaClean-filter activeren als dat wordt gevraagd

Opmerking: Vervang het AquaClean-filter zodra de capaciteit is teruggelopen tot 0% en het filterpictogram snel begint te knippen. Vervang het AquaClean-filter ten minste om de 3 maanden, zelfs als het apparaat nog niet aangeeft dat het filter moet worden vervangen.

Tip: We raden u aan een nieuw filter te kopen wanneer de capaciteit is teruggelopen tot 10% en het filterpictogram langzaam begint te knippen. Zo kunt u het filter vervangen zodra de capaciteit is teruggelopen tot 0%.

- 1 Druk op de knop MENU, schuif naar AQUACLEAN FILTER en druk op de OK-knop (✓) om uw keuze te bevestigen.
  - Op het display wordt u gevraagd of u een nieuw filter (Fig. 5) wilt activeren.
- 2 Druk op de OK-knop (✓) om uw keuze te bevestigen.
  - Op het display wordt het aantal gebruikte filters (Fig. 6) automatisch bijgewerkt.

Opmerking: Als u het AquaClean-filter wilt vervangen nadat er 8 filters zijn gebruikt, moet u het apparaat eerst ontkalken. Volg de instructies op het display.

## 3. Het AquaClean-filter op een ander moment activeren

U kunt het AquaClean-filter op elk moment in gebruik nemen door de onderstaande instructies te volgen.

- 1 Druk op de MENU-knop, selecteer MENU en druk op de OK-knop om uw keuze te bevestigen. Ga naar AQUACLEAN FILTER. Druk op de OK-knop om uw keuze te bevestigen.
  - Op het display wordt het aantal AquaClean-filters aangegeven dat eerder is geïnstalleerd. Dit kan een aantal van 0 tot en met 8 filters zijn (Fig. 6).
- 2 Selecteer ON op het display en druk op de OK-knop om uw keuze te bevestigen (Fig. 7).
  - Op het display wordt het aantal gebruikte filters automatisch bijgewerkt (Fig. 8).
  - Vervolgens wordt het pictogram AquaClean 100% op het display weergegeven om aan te geven dat het filter is geïnstalleerd en het apparaat gereed is voor gebruik (Fig. 9).
- 3 Tap 2 koppen heet water (0,5 l) om de activering te voltooien. Gooi dit water weg.

Opmerking: In bepaalde situaties verschijnt de melding dat het apparaat eerst moet worden ontkalkt voordat u een nieuw AquaClean-filter kunt installeren en activeren. Het apparaat moet namelijk volledig kalkvrij zijn voordat u het AquaClean-filter in gebruik neemt. Volg de instructies op het scherm.

## De waterhardheid meten

Gebruik de meegeleverde teststrip voor waterhardheid om de waterhardheid in te stellen. Druk op de MENU-knop, selecteer MENU en scroll om WATER HARDNESS te selecteren.

- 1 Houd het teststrookje voor het meten van de waterhardheid gedurende 1 seconde in kraanwater. Wacht vervolgens 1 minuut.
- 2 Controleer hoeveel vakjes rood zijn geworden.
- 3 Selecteer de juiste instelling voor de waterhardheid en druk op de OK-knop (✓) om uw keuze te bevestigen.

Aantal rode vakjes:				
Waarde die u moet instellen	1	2	3	4

## Dranken bereiden

U kunt een drank selecteren door op een van de one-touchknoppen voor dranken te drukken of door een andere drank in het menu te selecteren.

- Als u twee koppen koffie wilt zetten, drukt u de one-touchknop voor dranken twee keer (Fig. 10) in. Het apparaat voert automatisch twee maalcycli na elkaar uit voor de geselecteerde drank. U kunt niet meer dan twee koppen koffie of twee koppen espresso tegelijkertijd zetten.
- Schuif de koffie-uitloop naar boven of beneden, afhankelijk van de hoogte van de kop of het glas.

## Koffie zetten

### Koffie zetten met bonen

- 1 Vul het waterreservoir met kraanwater en vul het bonenreservoir met koffiebonen.
- 2 Als u een kop koffie wilt zetten, drukt u op een van de one-touchknoppen voor dranken. Als u een andere drank wilt selecteren, drukt u op de MENU-knop, selecteert u DRINKS, scrollt u naar beneden naar de gewenste drank en drukt u op de OK-knop (✓).
- 3 Druk op de OK-knop (✓) om de afgifte van koffie te stoppen.

### Koffie met melk zetten

LatteGo bestaat uit een melkreservoir, een frame en een bewaardeksel. Voorkom lekkage door te zorgen dat het frame en het melkreservoir correct zijn bevestigd voordat u het melkreservoir vult, zoals hieronder wordt beschreven.

- 1 Vul het waterreservoir met kraanwater en vul het bonenreservoir met koffiebonen.
- 2 Om LatteGo in elkaar te zetten, plaatst u eerst de bovenkant van het melkreservoir onder de haak aan de bovenkant van het frame (Fig. 12). Druk vervolgens het onderste deel van het melkreservoir vast. U hoort een klik wanneer het melkreservoir op zijn plaats (Fig. 13) zit.

Opmerking: Zorg dat het melkreservoir en het frame schoon zijn voordat u deze bevestigt, vooral de oppervlakken die elkaar raken.

- 3 Kantel LatteGo een klein beetje en plaats het onder de heetwateruitloop (Fig. 14). Duw het vervolgens op zijn plek totdat het vastklikt (Fig. 15).
- 4 Vul LatteGo met melk tot het niveau dat op het melkreservoir is aangegeven voor de drank die u bereidt (Fig. 16). Vul niet verder dan de MAX-aanduiding.

Opmerking: Als u een aangepaste drank bereidt en de hoeveelheid melk hebt aangepast, moet u mogelijk het melkreservoir met meer of minder melk vullen dan op LatteGo is aangegeven voor deze drank.

Voor het beste resultaat raden we u aan altijd melk te gebruiken die rechtstreeks uit de koelkast komt.

- 5 Plaats een kop op de lekbak.
- 6 Als u een kop koffie met melk wilt zetten, drukt u op een van de one-touchknoppen voor dranken. Als u een ander type koffie met melk wilt selecteren, drukt u op de MENU-knop, selecteert u DRINKS, scrollt u naar beneden naar de gewenste drank en drukt u op de OK-knop (✓). Op het display wordt u eraan herinnerd dat u LatteGo moet plaatsen.

Nadat u koffie met melk hebt gezet, wordt op het display aangegeven dat u LatteGo kunt reinigen. We raden voor optimale hygiëne nadrukkelijk aan LatteGo na elk gebruik in de vaatwasmachine te reinigen of af te spoelen onder de kraan. Als het melkreservoir nog niet leeg is of als u later nog een kop koffie met melk wilt zetten, kunt u LatteGo eenvoudig in de koelkast bewaren. In dat geval raden we u aan voor opslag de QUICK CLEAN-functie van LatteGo te gebruiken. Ga naar het MENU om LatteGo QUICK CLEAN te starten.

## Koffie zetten met voorgemalen koffie

- 1 Open het deksel en doe één afgestreken maatschep voorgemalen koffie in het compartiment (Fig. 17) voor gemalen koffie. Sluit het deksel.
- 2 Plaats een kop onder de koffie-uitloop. Voor kleinere kopjes kunt u het espressorek gebruiken.
- 3 Druk op de knop AROMA STRENGTH (Aromasterkte) en selecteer de functie voor voorgemalen koffie. Druk op de knop ESPRESSO.

Opmerking: Met voorgemalen koffie kunt u slechts één kop koffie per keer zetten.

## Heet water tappen

- 1 Verwijder LatteGo als deze aan het apparaat is bevestigd.
- 2 Druk op de knop MENU. Selecteer DRINKS, bevestig uw keuze, schuif door het menu en selecteer HOT WATER.
- 3 Druk op de OK-knop (✓) om uw keuze te bevestigen. Het apparaat begint met de afgifte van heet water.
- 4 Druk op de OK-knop (✓) om de afgifte van heet water te stoppen.

## Dranken aan uw voorkeur aanpassen

### De hoeveelheid koffie en melk aanpassen

U kunt de hoeveelheid koffie aanpassen aan uw smaak en aan de grootte van de koppen. Het wordt aanbevolen glazen koppen of koppen met een keramische bovenrand te gebruiken.

#### De koffiehoeveelheid aanpassen

- 1 Als u de hoeveelheid espresso wilt aanpassen, houdt u de knop ESPRESSO ingedrukt totdat op het display het MEMO-pictogram wordt weergegeven (Fig. 18).
  - Het apparaat gaat naar de programmeerfase en begint met het zetten van de gekozen drank.
- 2 Druk op de OK-knop (✓) wanneer de kop de gewenste hoeveelheid espresso bevat.
  - Het vinkje op het display geeft aan dat de knop is geprogrammeerd: telkens wanneer u op de knop drukt, zet het apparaat de ingestelde hoeveelheid espresso.

Opmerking: Volg dezelfde procedure om de hoeveelheid koffie in te stellen.

#### De hoeveelheid voor koffie met melk aanpassen

- 1 Plaats eerst LatteGo en voeg melk toe om de hoeveelheid voor cappuccino of latte macchiato in te stellen.
- 2 Houd de knop voor koffie met melk ingedrukt totdat op het display het MEMO-pictogram wordt weergegeven. Het apparaat begint eerst met de afgifte van melk.
- 3 Druk op de OK-knop (✓) wanneer de kop de gewenste hoeveelheid melk bevat. Het apparaat begint vervolgens met de afgifte van koffie.
- 4 Druk nogmaals op de OK-knop om de gewenste hoeveelheid koffie op te slaan.

Opmerking: Als u melkdranken aanpast, moet u mogelijk het melkreservoir met meer of minder melk vullen dan op LatteGo is aangegeven voor deze dranken.

### De koffiesterkte aanpassen

- Druk op de knop AROMA STRENGTH om de sterkte van de koffie aan te passen.

## 122 Nederlands

- Telkens wanneer u op de knop AROMA STRENGTH drukt, wordt de koffiesterkte met één punt verhoogd. Er zijn 5 standen voor koffiesterkte: stand 1 is zeer mild en stand 5 is zeer sterk. Na stand 5 wordt opnieuw stand 1 geselecteerd (Fig. 19).
- Opmerking: U kunt de knop AROMA STRENGTH ook gebruiken om koffie te zetten met voorgemalen koffie.
- Op het display verschijnt de gekozen koffiesterkte. Nadat u de koffiesterkte hebt aangepast, wordt het hoofdmenu opnieuw weergegeven op het display en wordt de gekozen sterkte opgeslagen wanneer u een kop koffie zet.

## De maalgraadstanden aanpassen

U kunt de maalstand aanpassen met de maalstandknop in het bonenreservoir. Er zijn 5 verschillende maalstanden waaruit u kunt kiezen. Hoe lager de stand, hoe sterker de koffie.

Opmerking: U kunt de maalgraadstanden alleen aanpassen wanneer het apparaat koffiebonen maalt. U proeft het verschil pas echt na 2 of 3 koppen koffie.

Let op: Draai de maalgraadknop niet meer dan één stapje per keer om zo schade aan de molen te voorkomen.

- 1 Plaats een kop onder de koffie-uitloop.
- 2 Open het deksel van het bonenreservoir.
- 3 Druk op de knop ESPRESSO.
- 4 Wanneer de molen begint te malen, drukt u de maalgraadknop in en draait u deze naar links of naar rechts (Fig. 20).

## De zetgroep

Op [www.philips.com/coffee-care](http://www.philips.com/coffee-care) vindt u uitgebreide video-instructies voor het verwijderen, plaatsen en reinigen van de zetgroep.

## De zetgroep uit het apparaat verwijderen

- 1 Schakel het apparaat uit met de hoofdschakelaar aan de achterzijde van het apparaat.
- 2 Verwijder de lekbak met de koffiedikbak.
- 3 Open de servicedeur (Fig. 21).
- 4 Druk op de PUSH-knop (Fig. 22) en trek aan de handgreep van de zetgroep om deze uit het apparaat (Fig. 23) te halen.
- 5 Verwijder de lade voor koffieresten (Fig. 24).

## De zetgroep terugplaatsen

Zorg ervoor dat u de zetgroep in de juiste stand vasthoudt, voordat u deze weer in het apparaat schuift.

- 1 Controleer of de pijl op de gele cirkel aan de zijkant van de zetgroep zich recht tegenover de zwarte pijl en N bevindt (Fig. 25).
  - Als dat niet het geval is, duwt u de hendel omlaag totdat deze de onderkant van de zetgroep raakt (Fig. 26).
- 2 Controleer of de gele vergrendelhaak aan de andere kant van de zetgroep in de juiste stand staat.
  - Duw de haak omhoog naar de bovenste stand (Fig. 27) om deze in de juiste positie te zetten.

- 3 Plaats de lade voor koffieresten terug.
- 4 Schuif de zetgroep over de geleiderails aan de zijkanten (Fig. 28) terug in het apparaat totdat de zetgroep vastklikt (Fig. 29). Druk niet op de PUSH-knop.
- 5 Plaats de lekbak met de koffiedikbak terug.

## Schoonmaken en onderhoud

Houd uw apparaat in topconditie door het regelmatig te reinigen en onderhouden. Zo kunt u gedurende lange tijd genieten van heerlijke koffie, een constante koffiestroom en perfect melkschuim. In de onderstaande tabel ziet u hoe en wanneer de afneembare onderdelen van het apparaat moeten worden gereinigd. Ga voor uitgebreidere informatie en video-instructies naar [www.philips.com/coffee-care](http://www.philips.com/coffee-care).

### Schoonmaaktabel

Beschrijving van de onderdelen	Wanneer reinigen	Hoe reinigen
Zetgroep	Wekelijks	Haal de zetgroep uit het apparaat en spoel deze schoon onder de kraan (zie 'De zetgroep schoonmaken onder de kraan').
	Maandelijks	Reinig de zetgroep met de koffieolieverwijderingstablet van Philips (zie 'De zetgroep reinigen met de koffieolieverwijderingstabletten'). Ga naar <a href="http://www.philips.com/coffee-care">www.philips.com/coffee-care</a> voor uitgebreide video-instructies.
Smering van de zetgroep	Afhankelijk van de mate van gebruik. Raadpleeg de tabel (zie 'De zetgroep invetten') voor het smeren van de zetgroep.	Smeer de zetgroep met smeermiddel van Philips. Ga naar <a href="http://www.philips.com/coffee-care">www.philips.com/coffee-care</a> voor uitgebreide video-instructies.
LatteGo	Na elk gebruik	Spoel LatteGo schoon onder de kraan of doe LatteGo in de vaatwasmachine. Als u LatteGo met melk in de koelkast wilt bewaren, voert u het QUICK CLEAN-programma (zie 'QUICK CLEAN-functie voor LatteGo') uit.
	Maandelijks	Reinig LatteGo in de vaatwasmachine of voer de maandelijkse reinigingsprocedure met de Philips melksysteemreiniger (zie 'LatteGo maandelijks schoonmaken') uit.
Lekbak	Leeg de lekbak zodra de rode indicator voor een volle lekbak boven de lekbak uitkomt. Maak de lekbak elke week schoon.	Haal de lekbak uit het apparaat en spoel deze af onder de kraan met een beetje afwasmiddel.

Beschrijving van de onderdelen	Wanneer reinigen	Hoe reinigen
Koffiedikbak	Leeg de koffiedikbak wanneer het apparaat dat aangeeft. Maak de bak elke week schoon.	Verwijder de koffiedikbak terwijl het apparaat is ingeschakeld en spoel de bak af onder de kraan met een beetje afwasmiddel.
Waterreservoir	Wekelijks.	Spoel het waterreservoir onder de kraan af.
Koffietrechter	Controleer de trechter elke week op verstopping.	Haal de stekker van het apparaat uit het stopcontact en verwijder de zetgroep. Open het deksel van het compartiment voor gemalen koffie en steek de steel van een lepel in de koffietrechter. Beweeg de steel van de lepel op en neer totdat de aangekoekte gemalen koffie naar beneden valt (Fig. 30). Ga naar <a href="http://www.philips.com/coffee-care">www.philips.com/coffee-care</a> voor uitgebreide video-instructies.
Espressorek	Dagelijks	Leeg het espressorek en spoel het om onder de kraan of reinig het in de vaatwasmachine.

Tip: Op de laatste pagina van deze gebruiksaanwijzing vindt u een reinigingskalender. Noteer de datums waarop u een reinigungsactie hebt uitgevoerd.

## De zetgroep schoonmaken

Door de zetgroep regelmatig schoon te maken, voorkomt u dat het interne systeem verstopt raakt met koffieresten. Op [www.philips.com/coffee-care](http://www.philips.com/coffee-care) vindt u ondersteuningsvideo's over het verwijderen, plaatsen en reinigen van de zetgroep.

### De zetgroep schoonmaken onder de kraan

- 1 Haal de zetgroep en de lade voor koffieresten uit het apparaat.
- 2 Spoel de lade voor koffieresten en de zetgroep grondig om met water. Reinig het bovenste filter (Fig. 31) van de zetgroep zorgvuldig.
- 3 Laat de zetgroep aan de lucht drogen voordat u deze terugplaatst. Droog de zetgroep niet met een doek om te voorkomen dat zich vezels ophopen in de zetgroep.

### De zetgroep reinigen met de koffieolieverwijderingstabletten

Gebruik voor de reiniging alleen koffieolieverwijderingstabletten van Philips Saeco. Volg de instructies in de gebruiksaanwijzing die bij de koffieolieverwijderingstabletten wordt geleverd.

## De zetgroep invetten

Als u de zetgroep regelmatig smeert, blijven de bewegende onderdelen soepel bewegen. Raadpleeg de onderstaande tabel voor de aanbevolen smeerfrequentie. Ga naar [www.philips.com/coffee-care](http://www.philips.com/coffee-care) voor uitgebreide video-instructies.

Gebruiksfrequentie	Aantal bereide dranken per dag	Smeerfrequentie
Laag	1-5	Iedere 4 maanden
Normaal	6-10	Iedere 2 maanden

Gebruiksfrequentie	Aantal bereide dranken per dag	Smeerfrequentie
Hoog	> 10	Eenmaal per maand

## LatteGo schoonmaken

Haal voor optimale reiniging LatteGo uit elkaar en maak alle onderdelen schoon in de vaatwasmachine of onder de kraan met lauwwarm water.

### QUICK CLEAN-functie voor LatteGo

Wanneer u de QUICK CLEAN-functie voor LatteGo activeert, stuwt het apparaat heet water door het melksysteem om het snel te reinigen. Gebruik de QUICK CLEAN-functie voor LatteGo als u LatteGo met melk in de koelkast wilt bewaren.

U kunt de QUICK CLEAN-functie als volgt selecteren in the menu:

- 1 Zorg dat LatteGo aan het apparaat is bevestigd.
- 2 Druk op de MENU-knop en selecteer START QUICK CLEAN. Druk op de OK-knop (✓) om uw keuze te bevestigen.
- 3 Het display geeft aan dat u een kom onder de uitloop (Fig. 32) moet plaatsen.
- 4 Druk op de OK-knop (✓) om de doorloop van heet water te starten.

### De LatteGo grondig schoonmaken

- 1 Verwijder de LatteGo uit het apparaat (Fig. 33).
- 2 Gooi eventuele resterende melk weg.
- 3 Druk de ontgrendelknop in en haal het melkreservoir uit het frame van de LatteGo (Fig. 34).
- 4 Maak alle onderdelen schoon in de vaatwasmachine of onder de kraan met lauwwarm water. U kunt ook een beetje afwasmiddel gebruiken.

### LatteGo maandelijks schoonmaken

Gebruik voor deze reinigingscyclus alleen de speciale Philips-reiniger voor het melkdoorloopsysteem.

- 1 Zorg dat LatteGo goed is bevestigd.
- 2 Giet de inhoud van het zakje reiniger in LatteGo (Fig. 35). Vul LatteGo vervolgens met water tot aan de MAX-aanduiding (Fig. 36).
- 3 Kantel LatteGo een klein beetje en plaats het onder de heetwateruitloop (Fig. 14). Duw het vervolgens op zijn plek totdat het vastklikt (Fig. 15).
- 4 Plaats een bak onder de melktuit (Fig. 32).
- 5 Druk op de knop MENU, selecteer DRINKS en blader naar MILK FROTH. Druk op de OK-knop (✓) om de doorloop van de reinigungsoplossing te starten.
- 6 Herhaal stap 5 totdat LatteGo leeg is.
- 7 Verwijder LatteGo van het apparaat wanneer deze leeg is.
- 8 Spoel LatteGo grondig schoon en vul LatteGo tot de MAX-aanduiding met vers water.
- 9 Klik LatteGo weer op het apparaat.
- 10 Verwijder en leeg de kom. Plaats de kom vervolgens terug onder de melktuit.
- 11 Druk op de knop MENU en selecteer MILK FROTH in het menu DRINKS om de spoelcyclus voor LatteGo te starten.
- 12 Herhaal stap 11 totdat LatteGo leeg is.

## 126 Nederlands

- 13 Herhaal de stappen 7 tot en met 11.
- 14 Wanneer het apparaat stopt met de afgifte van water is de reinigingscyclus voltooid.
- 15 Haal alle onderdelen los en spoel ze onder de kraan af met lauwwarm water.

# Ontkalkingsprocedure

Gebruik alleen de ontkalker van Philips. Gebruik in geen geval een ontkalker op basis van zwavelzuur, zoutzuur, sulfaminezuur of azijnzuur (azijn) omdat deze het waterdoorloopstelsel van het apparaat kunnen beschadigen en kalkaanslag niet goed oplossen. Uw garantie vervalt als u niet de ontkalker van Philips gebruikt. Als u het apparaat niet ontkalkt, vervalt tevens uw garantie. U kunt de ontkalkingsoplossing van Philips online kopen op [www.philips.com/coffee-care](http://www.philips.com/coffee-care).

- 1 Wanneer het apparaat aangeeft dat het ontkalkt (Fig. 37) moet worden, drukt u op de OK-knop (✓) om de ontkalkingsprocedure te starten. Als u het apparaat wilt ontkalken zonder dat daarom wordt gevraagd, tikt u op de MENU-knop, scrollt u om START CALC CLEAN (ontkalken starten) te selecteren en drukt u op de OK-knop (✓) om uw keus te bevestigen.
- 2 Haal de lekbak en de koffiedikbak uit het apparaat, maak ze leeg en plaats ze weer terug in het apparaat.
- 3 Haal het waterreservoir uit het apparaat en leeg het.
- 4 Verwijder LatteGo, indien aanwezig.
- 5 Op het display wordt u gevraagd het AquaClean-filter uit het waterreservoir (Fig. 38) te verwijderen.
- 6 Plaats een grote kom (1,5 l) onder zowel de koffie- als de melkuitloop.
- 7 Giet de hele fles Philips-ontkalker leeg in het waterreservoir en vul het reservoir met water tot aan het CALC CLEAN-niveau (Fig. 39). Plaats het waterreservoir vervolgens weer in het apparaat en druk op de OK-knop (✓).
- 8 De eerste fase van de ontkalkingsprocedure wordt gestart. De ontkalkingsprocedure duurt circa 30 minuten en bestaat uit een ontkalkingscyclus en een spoelcyclus.
- 9 Laat het apparaat doorgaan met de afgifte van de ontkalkingsoplossing tot op het display wordt aangegeven dat het waterreservoir leeg is.
- 10 Leeg het waterreservoir, spoel het om en vul het opnieuw met vers water tot aan het CALC CLEAN-niveau.
- 11 Leeg de kom en plaats deze weer onder de koffie- en melkuitloop. Druk op OK (✓) om te bevestigen.
- 12 De tweede fase van de ontkalkingsprocedure wordt gestart. Dit is de spoelfase die 3 minuten duurt. Op het display worden het pictogram voor het spoelen en de duur van de fase weergegeven.
- 13 Wacht tot het apparaat stopt met de afgifte van water. De ontkalkingsprocedure is beëindigd wanneer er een vinkje op het display verschijnt.
- 14 Druk op de OK-knop (✓) om de ontkalkingsprocedure af te sluiten. Het apparaat warmt op en voert de automatische spoelcyclus uit.
- 15 Reinig de zetgroep na afloop van de ontkalkingsprocedure (zie 'De zetgroep schoonmaken onder de kraan').
- 16 Plaats een nieuw AquaClean-filter in het waterreservoir en activeer opnieuw het AquaClean-filter in het menu.

Tip: Als u een AquaClean-filter gebruikt, hoeft u de machine minder vaak te ontkalken!

## Wat u moet doen als de ontkalkingsprocedure wordt onderbroken

Beëindig de ontkalkingsprocedure door op de aan/uit-knop op het bedieningspaneel te drukken. Ga als volgt te werk als de ontkalkingsprocedure wordt onderbroken voordat deze is voltooid:

- 1 Giet het waterreservoir leeg en spoel het grondig af.



- 2 Vul het waterreservoir tot aan de CALC CLEAN-aanduiding met vers water en schakel het apparaat weer in. Het apparaat warmt op en voert een automatische spoelcyclus uit.
- 3 Voer een handmatige spoelcyclus uit voordat u koffiezet. Als u een handmatige spoelcyclus wilt uitvoeren, tapt u eerst een half reservoir heet water en zet u vervolgens 2 koppen voorgemalen koffie zonder gemalen koffie toe te voegen.

Opmerking: Als de ontkalkingsprocedure niet volledig is uitgevoerd, moet de ontkalkingsprocedure zo snel mogelijk opnieuw worden uitgevoerd.

## Waarschuwingspictogrammen en foutcodes

### Betekenis van de waarschuwingspictogrammen



Vul het waterreservoir tot aan de MAX-aanduiding met vers water.



De zetgroep wordt geblokkeerd door gemalen koffie. Maak de zetgroep schoon.



Het bonenreservoir is leeg. Vul het bonenreservoir met koffiebonen.



Plaats het lekbakje en sluit de servicedeur.



De zetgroep bevindt zich niet in het apparaat of is niet goed geplaatst. Plaats de zetgroep.



Als een foutcode wordt weergegeven op het display, controleert u de sectie 'Betekenis van foutcodes' om na te gaan wat de code op het display betekent en wat u kunt doen. Het apparaat kan niet worden gebruikt wanneer dit pictogram op het display wordt weergegeven.



De koffiedikbak is vol. Zorg ervoor dat het apparaat is ingeschakeld. Verwijder vervolgens de koffiedikbak en maak hem leeg.



Er zit lucht in het apparaat. Plaats een kop onder de heetwateruitloop en selecteer OK om de ontluchting te starten. Zorg dat de heetwateruitloop is geplaatst voordat u de procedure start.

### Betekenis van foutcodes

Hieronder vindt u een lijst van foutcodes voor problemen die u zelf kunt oplossen. Video-instructies zijn beschikbaar op [www.philips.com/coffee-care](http://www.philips.com/coffee-care). Als opnieuw een foutcode wordt weergegeven, kunt u contact opnemen met het Philips Consumer Care Center in uw land. Zie de garantieverklaring voor contactgegevens.

Foutcode	Probleem	Mogelijke oplossing
01	De koffietrechter is verstopt door gemalen koffie of een ander voorwerp.	Schakel het apparaat uit en haal de stekker uit het stopcontact. Haal de zetgroep uit het apparaat. Open vervolgens het deksel van het compartiment voor voorgemalen koffie. Steek de steel van een lepel in het compartiment en beweeg deze op en neer om te zorgen dat de aangekoekte gemalen koffie naar beneden valt (Fig. 30). Als de koffietrechter is verstopt door een voorwerp, verwijdert u dit voorwerp. Ga naar <a href="http://www.philips.com/coffee-care">www.philips.com/coffee-care</a> voor uitgebreide video-instructies.
03	De zetgroep is vuil of de onderdelen zijn niet goed gesmeerd.	Schakel het apparaat uit met de hoofdschakelaar. Spoel de zetgroep af met schoon water, laat deze aan de lucht drogen en smeer de onderdelen van de zetgroep (zie 'De zetgroep invetten'). Raadpleeg het hoofdstuk 'De zetgroep reinigen' of ga naar <a href="http://www.philips.com/coffee-care">www.philips.com/coffee-care</a> voor uitgebreide video-instructies. Schakel het apparaat vervolgens weer in.
04	De zetgroep is niet goed geplaatst.	Schakel het apparaat uit met de hoofdschakelaar. Haal de zetgroep uit het apparaat en plaats deze opnieuw in het apparaat. Controleer of de zetgroep in de juiste stand staat voordat u deze plaatst. Raadpleeg het hoofdstuk 'De zetgroep' of ga naar <a href="http://www.philips.com/coffee-care">www.philips.com/coffee-care</a> voor uitgebreide video-instructies. Schakel het apparaat vervolgens weer in.
05	Er zit lucht in het waterdoorloopsysteem.	Start het apparaat opnieuw op door het uit en weer in te schakelen met de hoofdschakelaar. Als dit werkt, tapt u 2 tot 3 koppen heet water. Ontkalk het apparaat als u dit langere tijd niet hebt gedaan.
	Het AquaClean-filter is vóór de installatie niet goed geprepareerd of is verstopt.	Verwijder het AquaClean-filter en probeer opnieuw koffie te zetten. Als dat werkt, zorgt u ervoor dat het AquaClean-filter goed wordt geprepareerd voordat u het terugplaatst (zie 'Het AquaClean-filter voorbereiden voor activatie'). Plaats het AquaClean-filter weer in het waterreservoir. Als het probleem nog steeds niet is opgelost, is het filter verstopt en moet het worden vervangen.
14	Het apparaat is oververhit.	Schakel het apparaat uit en na 30 seconden weer in.

## Accessoires bestellen

Gebruik alleen Philips-onderhoudsproducten om het apparaat te reinigen en te ontkalken. Deze producten kunt u kopen bij uw plaatselijke leverancier, bij erkende servicecenters of online op [www.shop.philips.com/service](http://www.shop.philips.com/service). Voer het modelnummer van uw apparaat in voor een volledige onlinelijst van reserveonderdelen. U vindt het modelnummer op de binnenkant van de servicedeur.

Onderhoudsproducten en typenummers:

- Ontkalkingsoplossing CA6700
- AquaClean-filter CA6903
- Zetgroepsmeermiddel HD5061
- Koffieolieverwijderingstabletten CA6704

- Reiniger melkdoorloopsysteem CA6705
- Onderhoudsset CA6707

## Problemen oplossen

In dit hoofdstuk worden in het kort de meest voorkomende problemen behandeld die zich kunnen voordoen tijdens het gebruik van het apparaat. Ondersteuningsvideo's en een complete lijst van veelgestelde vragen vindt u op [www.philips.com/coffee-care](http://www.philips.com/coffee-care). Als u het probleem niet kunt oplossen, kunt u contact opnemen met het Consumer Care Center in uw land. Zie de garantieverklaring voor contactgegevens.

Probleem	Oorzaak	Oplossing
De lekbak is snel vol.	Dit is normaal. Het apparaat gebruikt water om het interne doorloopsysteem en de zetgroep te spoelen. Via het interne systeem stroomt er wat water rechtstreeks in de lekbak.	Leeg de lekbak wanneer de indicator voor een volle lekbak boven het deksel van de lekbak uitkomt.
		Plaats het espressorek onder de uitloop om het spoelwater op te vangen.
Het apparaat bevindt zich in de DEMO-modus.	U hebt langer dan 8 seconden op de stand-byknop gedrukt.	Schakel het apparaat uit en weer in met de hoofdschakelaar op de achterzijde van het apparaat.
Het pictogram dat aangeeft dat de koffiedikbak vol is, wordt nog steeds weergegeven.	U hebt de koffiedikbak geleegd terwijl het apparaat was uitgeschakeld. Het apparaat detecteert niet dat de koffiedikbak wordt geleegd wanneer het apparaat is uitgeschakeld.	Leeg de koffiedikbak altijd wanneer het apparaat is ingeschakeld. Als u de koffiedikbak leegt terwijl het apparaat is uitgeschakeld, wordt de koffiecyclusteller niet gereset.
	U hebt de koffiedikbak te vroeg teruggeplaatst. Het apparaat detecteert niet dat de koffiedikbak wordt geleegd als u de koffiedikbak te snel terugplaatst.	Plaats de koffiedikbak pas terug wanneer u op het scherm wordt gevraagd om de bak terug te plaatsen.
Het pictogram dat aangeeft dat de koffiedikbak vol is, wordt ook weergegeven wanneer de bak niet vol is.	De teller is niet gereset, nadat u de koffiedikbak voor het laatst hebt geleegd.	Wacht altijd ongeveer 5 seconden nadat u de koffiedikbak hebt teruggeplaatst. Op deze manier wordt de koffiedikteller weer op nul ingesteld.
		Leeg de koffiedikbak altijd wanneer het apparaat is ingeschakeld. Als u de koffiedikbak leegt terwijl het apparaat is uitgeschakeld, wordt de koffiedikteller niet gereset.

<b>Probleem</b>	<b>Oorzaak</b>	<b>Oplossing</b>
De koffiedikbak is te vol en het bericht over het legen van de koffiedikbak wordt niet weergegeven	U hebt de lekbak verwijderd zonder de koffiedikbak te legen.	Als u de lekbak verwijdert, moet u ook de koffiedikbak legen, zelfs als de bak nog maar weinig koffiedik bevat. Op deze manier wordt de koffiedikteller weer op nul ingesteld en telt daarna het koffiedik weer correct.
Ik kan de zetgroep niet verwijderen.	De zetgroep staat niet in de juiste stand.	Reset het apparaat als volgt: Plaats de lekbak en de koffiedikbak terug. Sluit vervolgens de servicedeur en schakel het apparaat uit en weer in. Probeer opnieuw om de zetgroep te verwijderen.
	U hebt de koffiedikbak niet verwijderd.	Verwijder de koffiedikbak voordat u de zetgroep verwijdert.
Ik kan de zetgroep niet in het apparaat plaatsen.	De zetgroep staat niet in de juiste stand.	Reset het apparaat als volgt: Plaats de lekbak en de koffiedikbak terug. Laat de zetgroep buiten het apparaat. Sluit de servicedeur en schakel het apparaat in en uit. Zet de zetgroep vervolgens in de juiste stand (zie 'De zetgroep terugplaatsen') en plaats deze terug in het apparaat.
	Het apparaat is nog bezig met de ontkalkingsprocedure.	U kunt de zetgroep pas verwijderen als de ontkalkingsprocedure is voltooid. Voltooi eerst de ontkalkingsprocedure en verwijder dan de zetgroep.
De koffie is waterig.	De molen is op een te grove maling ingesteld.	Stel de molen in op een fijnere maling (lagere stand).
	De uitgang van het koffiekanaal is verstopt.	Maak de uitgang van het koffiekanaal schoon met de steel van een lepel. Schakel het apparaat vervolgens uit en weer in.
	Het apparaat is bezig zichzelf in te stellen.	Zet een paar koppen koffie.
De koffie is niet heet genoeg.	De zetgroep is vuil of moet worden gesmeerd.	Maak de zetgroep schoon en smeer de onderdelen ervan.
	De koppen die u gebruikt, zijn koud.	Verwarm de koppen voor door ze af te spoelen met heet water.
	De ingestelde temperatuur is te laag. Controleer de menu-instellingen.	Stel in het menu de temperatuur in op hoog.
	U hebt melk toegevoegd.	Of u nu koude of warme melk toevoegt, door de melk wordt de koffie altijd iets minder warm.

<b>Probleem</b>	<b>Oorzaak</b>	<b>Oplossing</b>
Er lekt koffie uit de koffie-uitloop.	De koffie-uitloop is verstopt.	Maak de koffie-uitloop en de openingen van de uitloop schoon met een pijpenrager.
	De uitgang van het koffiekanaal is verstopt.	Maak de uitgang van het koffiekanaal grondig schoon met de steel van het maatschepje of van een lepel. Schakel het apparaat vervolgens uit en weer in.
Er komt geen koffie uit het apparaat of de koffie komt er langzaam uit.	Het AquaClean-filter is vóór de installatie niet goed geprepareerd of is verstopt.	Verwijder het AquaClean-filter en probeer opnieuw koffie te zetten. Als dat werkt, controleert u of het AquaClean-filter goed is geprepareerd voordat u het terugplaatst (zie 'Het AquaClean-filter voorbereiden voor activatie'). Plaats het geprepareerde filter terug op zijn plaats. Als het probleem nog steeds niet is opgelost, is het filter verstopt en moet het worden vervangen.
	De molen is op een te fijne maling ingesteld.	Stel de molen in op een grovere maling (hogere stand).
	De zetgroep is vuil.	Maak de zetgroep schoon.
	De koffie-uitloop is vuil.	Maak de koffie-uitloop en de openingen van de uitloop schoon met een naald.
	De leidingen van het apparaat zijn geblokkeerd door kalk.	Ontkalk het apparaat.
De melk schuimt niet op.	LatteGo is vuil of niet goed bevestigd.	Maak LatteGo schoon en zorg ervoor dat u LatteGo goed in elkaar zet en bevestigt. Zorg dat het melkreservoir en het frame schoon zijn voordat u deze bevestigt, vooral de oppervlakken die elkaar raken.
	LatteGo is onjuist bevestigd.	Zorg ervoor dat het melkreservoir goed aan het frame van LatteGo is bevestigd.
	Het soort melk dat u gebruikt, is niet geschikt voor opschuimen.	Verschillende soorten melk leveren verschillende hoeveelheden schuim van verschillende kwaliteit. We hebben verschillende soorten melk getest en de volgende soorten melk leveren goede resultaten bij het opschuimen: halfvolle of volle koeienmelk en lactosevrije melk.
De koffie spettert.	De afstand tussen de kop en de uitloop is te groot.	Plaats het espressorek op de lekbak, onder de uitloop.
De melk spettert.	De gebruikte melk is niet koud genoeg.	Gebruik koude melk die rechtstreeks uit de koelkast komt.

<b>Probleem</b>	<b>Oorzaak</b>	<b>Oplossing</b>
	U hebt niet genoeg melk in LatteGo gedaan	Giet meer melk in LatteGo. U moet mogelijk meer melk in LatteGo doen dan wordt aangegeven op het melkreservoir, als u melkdranken naar uw eigen voorkeur hebt aangepast
Het lijkt alsof het apparaat lekt.	Het apparaat gebruikt water om het interne doorloopsysteem en de zetgroep te spoelen. Via het interne systeem stroomt er wat water rechtstreeks in de lekbak. Dit is normaal.	Leeg de lekbak wanneer de indicator voor een volle lekbak boven het deksel van de lekbak uitkomt. Plaats het espressorek onder de uitloop om het spoelwater op te vangen.
	De lekbak is te vol en stroomt over, waardoor het lijkt alsof het apparaat lekt.	Leeg de lekbak wanneer de indicator voor een volle lekbak boven het deksel van de lekbak uitkomt. Plaats het espressorek onder de uitloop om het spoelwater op te vangen.
	Het apparaat staat niet op een horizontale ondergrond.	Plaats het apparaat op een horizontale ondergrond zodat de indicator voor een volle lekbak goed werkt.
Er lekt melk uit het melkreservoir.	U hebt LatteGo niet goed bevestigd.	Zorg ervoor dat het melkreservoir goed aan het frame van LatteGo is bevestigd.
Ik kan het AquaClean-filter niet activeren en het apparaat vraagt om ontkalking.	Het filter is niet op tijd vervangen nadat het pictogram voor het AquaClean-filter begon te knipperen en de capaciteit was teruggelopen naar 0%.	Ontkalk eerst het apparaat en installeer vervolgens het AquaClean-filter.
	U hebt het AquaClean-filter niet geplaatst tijdens de eerste installatie, maar pas nadat er ongeveer 25 koppen koffie (koppen van 100 ml) zijn gezet. Het apparaat moet volledig kalkvrij zijn voordat u het AquaClean-filter plaatst.	Ontkalk eerst het apparaat en installeer vervolgens een nieuw AquaClean-filter. Na de ontkalking wordt de filterteller weer ingesteld op 0/8. Bevestig altijd de activering van het filter in het apparaatmenu. Doe dit ook nadat u het filter hebt vervangen.
Het nieuwe waterfilter past niet.	U probeert een ander filter dan het AquaClean-filter te installeren.	Het AquaClean-filter is het enige filter dat in het apparaat past.
Het apparaat maakt een geluid.	Het is normaal dat het apparaat geluid maakt tijdens het gebruik.	Als het apparaat een ander soort geluid begint te maken dan normaal, moet u de zetgroep mogelijk schoonmaken en smeren (zie 'De zetgroep invetten').

Probleem	Oorzaak	Oplossing
	Het AquaClean-filter is niet goed geprepareerd en er wordt nu lucht in het apparaat gezogen.	Verwijder het AquaClean-filter uit het waterreservoir. Schud het filter ongeveer 5 seconden. Dompel het filter ondersteboven in een bak met koud water en wacht totdat er geen luchtbelletjes meer uitkomen. Plaats het geprepareerde AquaClean-filter weer in het waterreservoir.

## Technische gegevens

De fabrikant behoudt zich het recht voor om de technische specificaties van het product te verbeteren. Alle vooraf ingestelde hoeveelheden zijn bij benadering.

Beschrijving	Waarde
Materiaal behuizing	Thermoplastisch kunststof
Afmetingen (b x h x d)	221 x 340 x 430 mm
Gewicht	7,6 kg
Lengte netsnoer	1200 mm
Bedieningspaneel	voorzijde
Hoogte van koppen	tot 145 mm
Waterreservoir	1,8 liter, verwijderbaar
Capaciteit bonenreservoir	250 g
Inhoud van koffiedikbak	15 schijven
Inhoud melkkan	265 ml
Pompdruk	15 bar
Boiler	roestvrijstalen boiler
Veiligheidsvoorzieningen	thermische zekering
Energiebesparende modus	< 1 Wh
Nominaal voltage - vermogen - voeding	Zie het gegevensplaatje aan de binnenkant van de servicedeur







[www.philips.com/coffee-care](http://www.philips.com/coffee-care)



421945004011



>75% recycled paper