



GEFS

*Network Subwoofer  
Caisson Connecté  
Сетевой сабвуфер*

# MusicCast SUB 100

NS-NSW100

musicCast



**OWNER'S MANUAL  
MODE D'EMPLOI  
BEDIENUNGSANLEITUNG  
BRUKSANVISNING  
MANUALE DI ISTRUZIONI  
MANUAL DE INSTRUCCIONES  
GEBRUIKSAANWIJZING  
ИНСТРУКЦИЯ ПО ЭКСПЛУАТАЦИИ  
MANUAL DO PROPRIETÁRIO**

**EN  
FR  
DE  
SV  
IT  
ES  
NL  
RU  
PT**

# PRECAUTIONS

## PLEASE READ CAREFULLY BEFORE USE. BE SURE TO FOLLOW THESE INSTRUCTIONS.

The precautions listed below are to prevent risk of harm to the user and others, as well as to prevent property damage, and to help the user use this unit properly and safely. Be sure to follow these instructions.

After reading this manual, be sure to keep it in a safe place where it can be referenced at any time.

- Be sure to request inspections or repairs from the dealer where you purchased the unit or from qualified Yamaha service personnel.
- Yamaha cannot be held responsible for injury to you or damage of the products caused by improper use or modifications to the unit.
- This product is for ordinary homes. Do not use for applications requiring high reliability, such as managing lives, health care or high-value assets.



### **WARNING**

This content indicates “risk of serious injury or death.”

#### **Power supply/power cord**

- Do not do anything that could damage the power cord.
    - Do not place it near a heater.
    - Do not bend it excessively or alter it.
    - Do not scratch it.
    - Do not place it under a heavy object.
- Using the power cord with the core of the cord exposed could cause electric shocks or a fire.
- Do not touch the power plug or cord if there is a chance of lightning. Failure to observe this may cause electric shocks.
  - Use this unit with the power supply voltage printed on it. Failure to connect to an appropriate AC outlet may cause a fire, electric shocks, or malfunctions.
  - Check the electric plug periodically and remove any dirt or dust which may have accumulated on it. Failure to observe this may cause a fire or electric shocks.
  - When setting up the unit, make sure that the AC outlet you are using is easily accessible. If some trouble or malfunction occurs, immediately turn off the power switch and disconnect the plug from the AC outlet. Even when the power switch is turned off, as long as the power cord is not unplugged from the wall AC outlet, the unit will not be disconnected from the power source.
  - If you hear thunder or suspect approaching lightning, quickly turn off the power switch and pull the power plug from the AC outlet. Failure to observe this may cause a fire or malfunctions.
  - If not using the unit for long periods of time, be sure to pull the power plug from the AC outlet. Failure to observe this may cause a fire or malfunctions.

#### **Do not disassemble**

- Do not disassemble or modify this unit. Failure to observe this may cause a fire, electric shocks, injury, or malfunctions. If you notice any irregularities, be sure to request an inspection or repair from the dealer where you purchased the unit or from qualified Yamaha service personnel.

#### **Water warning**

- Do not expose the unit to rain, use it near water or in damp or wet conditions, or place on it any containers (such as vases, bottles or glasses) containing liquids which might spill into any openings or places where water may drop. A liquid such as water getting into the unit may cause a fire, electric shocks, or malfunctions. If any liquid such as water seeps into the device, turn off the power immediately and unplug the power cord from the AC outlet. Then, request an inspection from the dealer where you purchased the unit or from qualified Yamaha service personnel.
- Never insert or remove an electric plug with wet hands. Do not handle this unit with wet hands. Failure to observe this may cause electric shocks or malfunctions.

#### **Fire warning**

- Do not place any burning items or open flames near the unit, since they may cause a fire.

#### **Installation**

- Install in the manner instructed in the manual. Falling or toppling may result in injury or damage.
- Confirm that the finished installation is safe and secure. Also, carry out safety inspections periodically. Failure to observe this may cause devices to fall and result in injury.

#### **Maintenance and care**

- Do not use aerosols or spray-type chemicals that contain combustible gas for cleaning or lubrication. The combustible gas will remain inside the unit, which may cause explosion or fire.

#### **Wireless unit**

- Do not use this unit near medical devices or inside medical facilities. Radio waves from this unit may affect electro-medical devices.
- Do not use this unit within 15 cm (6 in) of persons with a heart pacemaker implant or a defibrillator implant. Radio waves from this unit may affect electro-medical devices, such as a heart pacemaker implant or defibrillator implant.

#### **If you notice any abnormality**

- If any of the following abnormalities occur, immediately turn off the power and disconnect the power plug.
  - The power cord/plug is damaged.
  - An unusual smell or smoke is emitted from the unit.
  - Foreign material gets into the interior of the unit.
  - There is a loss of sound during use.
  - There is a crack or damage in the unit.

Continued use could cause electric shocks, a fire, or malfunctions. Immediately request an inspection or repair from the dealer where you purchased the unit or from qualified Yamaha service personnel.

- Be careful not to drop or apply strong impact to this unit. If you suspect the unit may have been damaged due to dropping or impact, immediately turn off the power and pull the power plug from the AC outlet. Failure to observe this may cause electric shocks, a fire, or malfunctions. Immediately request an inspection from the dealer where you purchased the unit or from qualified Yamaha service personnel.



## CAUTION

This content indicates “risk of injury.”

### Power supply/power cord

- Do not use an AC outlet where the power plug fits loosely when inserted. Failure to observe this may cause a fire, electric shocks, or burns.
- When removing the electric plug from the unit or an AC outlet, always hold the plug itself and not the cord. Pulling by the cord can damage it and cause electric shocks or a fire.
- Insert the power plug firmly all the way into the AC outlet. Using the unit when it is not plugged in sufficiently can cause dust to accumulate on the plug, causing a fire or burns.

### Installation

- Do not place the unit in an unstable position where it might accidentally drop or fall over and cause injuries.
- Do not block this unit's ventilation holes (cooling slits). This unit has ventilation holes on the rear to prevent the internal temperature from becoming too high. Failure to observe this may trap heat inside the unit, causing a fire or malfunctions.
- When installing this unit:
  - Do not cover it with any cloth.
  - Make sure the top surface faces up; do not install on its sides or upside down.
  - Do not use the device in a confined, poorly-ventilated location.

Failure to observe the above may trap heat inside the unit, causing a fire or malfunctions. Ensure that there is adequate space around the unit: at least 20 cm (7-7/8 in) on top, 20 cm (7-7/8 in) on the sides, and 20 cm (7-7/8 in) on the rear.

- Do not install the unit in places where it may come into contact with corrosive gases or salt air or places that have excessive smoke or steam. Doing so may result in malfunction.
- Avoid being near the unit during a disaster, such as an earthquake. Since the unit may turn over or fall and cause injury, quickly move away from the unit and go to a safe place.
- Before moving this unit, be sure to turn off the power switch and disconnect all connection cables. Failure to observe this may damage the cables or cause you or someone else to trip and fall.
- When transporting or moving the unit always use two or more people. Attempting to lift the unit by yourself may damage your back, result in other injury, or cause damage to the unit itself.

### Hearing loss

- Do not use the unit/speakers or headphones for a long period of time at a high or uncomfortable volume level, since this can cause permanent hearing loss. If you experience any hearing loss or ringing in the ears, consult a physician.
- Before connecting the unit to other devices, turn off the power for all devices. Failing to do so may result in hearing loss, electric shock, or device damage.

### Maintenance

- Remove the power plug from the AC outlet before cleaning the unit. Failure to observe this may cause electric shocks.

### Handling

- Do not insert your hand or fingers into panel slits of this unit. Failure to observe this may cause injury.
- Do not insert foreign materials such as metal or paper into panel slits of this unit. Failure to observe this may cause a fire, electric shocks, or malfunctions. If foreign material gets into the unit, immediately shut off the power and pull the power plug from the AC outlet and request an inspection from the dealer where you purchased the unit or from qualified Yamaha service personnel.
- Do not do the following:
  - stand on or sit on the equipment.
  - put heavy items on top of the equipment.
  - place the equipment in a stack.
  - apply unreasonable force to buttons, switches, input/output terminals, etc.
- Avoid pulling the connected cables to prevent injuries or damage to the unit by causing it to fall.
- Do not operate the unit if the sound is distorting. Prolonged use in this condition could cause overheating and result in fire.

### Notice

Indicates points that you must observe in order to prevent product failure, damage or malfunction and data loss.

### Power supply/power cord

- If not using the unit for a long period of time, be sure to pull the power plug from the outlet. Even if the [(⏻)] (Standby/On) switch has been turned off (the power light is off), a minute current is still flowing.

### Installation

- Do not use this unit in the vicinity of other electronic equipment, such as a TV, radio, or mobile phone. Failure to observe this may cause this unit or the TV or radio to produce noise.
- Do not use this unit in a location that is exposed to direct sunlight that becomes extremely hot, such as near a heater, or extremely cold, or that is subject to excessive dust or vibration. Failure to observe this may cause the unit's panel to become deformed, the internal components to malfunction, or for operation to become unstable.
- Install this unit as far away from other electronic equipment as possible. Digital signals from this unit may interfere with other electronic equipment.
- If using a wireless function, avoid installing this unit near metal walls or desks, microwave ovens, or other wireless network devices. Obstructions could shorten the transmission distance.

### Connections

- If connecting external units, be sure to thoroughly read the manual for each unit and connect them in accordance with the instructions. Failure to properly handle a unit in accordance with the instructions could cause malfunctions.

### Handling

- Do not place vinyl, plastic, or rubber products on this unit. Failure to observe this may cause discoloration or deformation in the panel of this unit.
- If the ambient temperature changes drastically (such as during unit transportation or under rapid heating or cooling) and there is a chance condensation may have formed in the unit, leave the unit for several hours without turning on the power until it is completely dry before use. Using the unit while there is condensation can cause malfunctions.

## Maintenance

- If the temperature or humidity changes drastically, water droplets (condensation) may form on the unit surface. If water droplets form, immediately wipe them off with a soft cloth. If water droplets are left on the unit, they may be absorbed into the wooden parts, causing deformation.
- When cleaning the unit, use a dry, soft cloth. Using chemicals such as benzine or thinner, cleaning agents, or chemical scrubbing cloths can cause discoloration or deformation.

This unit's speakers use magnets. Do not place items that are sensitive to magnetism, such as CRT-type TVs, clocks, credit cards, floppy disks, etc., on or beside this unit.

## Speakers

- Do not touch the speaker units. Failure to observe this may damage the speaker units.

## Information

### About functions and data included in the unit

- Air may be blown out from the bass reflex port. This is not a malfunction. This occurs particularly often when outputting music with heavy bass.

Wireless devices transmitting over a 5 GHz frequency band can only be used indoors. Use of such devices outdoors is prohibited by law.

- **VOLTAGE SELECTOR** (Asia and General models only)  
The voltage selector switch on the rear panel of this unit must be set to your local main voltage BEFORE plugging this unit into the AC main supply. Voltages are 110-120/220-240 V AC, 50/60 Hz.

The model number, serial number, power requirements, etc., may be found on or near the name plate, which is at the rear of the unit. You should note this serial number in the space provided below and retain this manual as a permanent record of your purchase to aid identification in the event of theft.

**Model No.**

---

**Serial No.**

---

(rear\_en\_01)

### Information for users on collection and disposal of old equipment:



This symbol on the products, packaging, and/or accompanying documents means that used electrical and electronic products should not be mixed with general household waste.

For proper treatment, recovery and recycling of old products, please take them to applicable collection points, in accordance with your national legislation.

By disposing of these products correctly, you will help to save valuable resources and prevent any potential negative effects on human health and the environment which could otherwise arise from inappropriate waste handling.

For more information about collection and recycling of old products, please contact your local municipality, your waste disposal service or the point of sale where you purchased the items.

#### **For business users in the European Union:**

If you wish to discard electrical and electronic equipment, please contact your dealer or supplier for further information.

#### **Information on Disposal in other Countries outside the European Union:**

This symbol is only valid in the European Union. If you wish to discard these items, please contact your local authorities or dealer and ask for the correct method of disposal.

### About content in this manual

- The illustrations and screens in this manual are for instructional purposes only.
- The company names and product names in this manual are the trademarks or registered trademarks of their respective companies.
- Software may be revised and updated without prior notice.

### Wireless communication functions [U.K. and Europe models]

#### **Wi-Fi (2.4 GHz)**

Radio Frequency: 2402 MHz to 2482 MHz

Maximum Output Power (EIRP): 19.98 dBm

#### **Wi-Fi (5 GHz)**

Radio Frequency, Maximum Output Power (EIRP):

5170 to 5250 MHz, 22.30 dBm

5250 to 5330 MHz, 22.27 dBm

5490 to 5710 MHz, 24.56 dBm

5735 to 5835 MHz, 13.96 dBm

- Wireless devices transmitting over a 5 GHz frequency band can only be used indoors. Use of such devices outdoors is prohibited by law.

# CONTENTS

<b>FEATURES</b> .....	<b>5</b>	<b>OPTION SETTINGS</b> .....	<b>16</b>
What you can do using this unit .....	5	Updating the firmware .....	16
Advanced Yamaha Active Servo Technology II .....	7	Initializing all settings (factory reset).....	17
Twisted Flare Port .....	7	<b>APPENDIX</b> .....	<b>17</b>
<b>PARTS AND THEIR FUNCTIONS</b> .....	<b>8</b>	STATUS indicator operation table .....	17
Rear panel.....	8	<b>TROUBLESHOOTING</b> .....	<b>18</b>
Top panel .....	9	<b>TRADEMARKS</b> .....	<b>20</b>
<b>GETTING READY</b> .....	<b>10</b>	<b>SPECIFICATIONS</b> .....	<b>21</b>
Placement .....	10		
<b>CONNECTIONS</b> .....	<b>11</b>		
Connecting to a network.....	12		
Making analog connections.....	15		
Adjusting the volume balance .....	15		

## INTRODUCTION

This unit is a network subwoofer that can be wirelessly connected to MusicCast Surround/Stereo compatible devices.

### About this manual

When reading this manual, please note the following.

- Specifications and appearance are subject to change without notice in order to improve the product.
- Symbols used in this document



- “**WARNING**” indicates information that you must observe to avoid risk of death or serious injury.



- “**CAUTION**” indicates information that you must observe to avoid risk of injury.

- “**NOTICE**” indicates information that you must observe to prevent the product from malfunctioning or being damaged, or data from being lost.

- “**NOTE**” indicates supplementary information that you will find useful.

## FEATURES

### What you can do using this unit

If you install the dedicated “MusicCast CONTROLLER” app on your smartphone or tablet, you’ll be able to add this unit to a MusicCast network, allowing easy playback of low-frequency sound of MusicCast Surround/Stereo compatible devices.

- **Wireless connection allows flexible installation**

You’ll be free to place the unit where you like, without the annoyance of making cable connections with external equipment.

- **Enjoy optimal ultra-low-frequency sound at all times**

The low-frequency range (crossover frequency) and volume balance are automatically adjusted as appropriate for the MusicCast Surround/Stereo compatible device that you’re using, ensuring that the sound transitions naturally.

- **Linked operation for power and volume**

The power and volume are linked between this unit and the MusicCast Surround/Stereo compatible units that are paired with it.

- **Twisted Flare Port smoothly reproduces ultra-low-frequency sound**

A flared port that twists as it spreads disperses the air turbulence that occurs near the opening of the port, ensuring smooth airflow. This suppresses noise that is not included in the original input signal, allowing clear low-frequency sound to be reproduced.

## Advanced use with the convenient app (MusicCast CONTROLLER)



“MusicCast CONTROLLER” is a free dedicated app for operating MusicCast compatible devices. You can use a smartphone or other mobile device as a remote control, and easily select songs or make settings on a MusicCast compatible device.

For details, search for “MusicCast CONTROLLER” on the App Store or Google Play™.

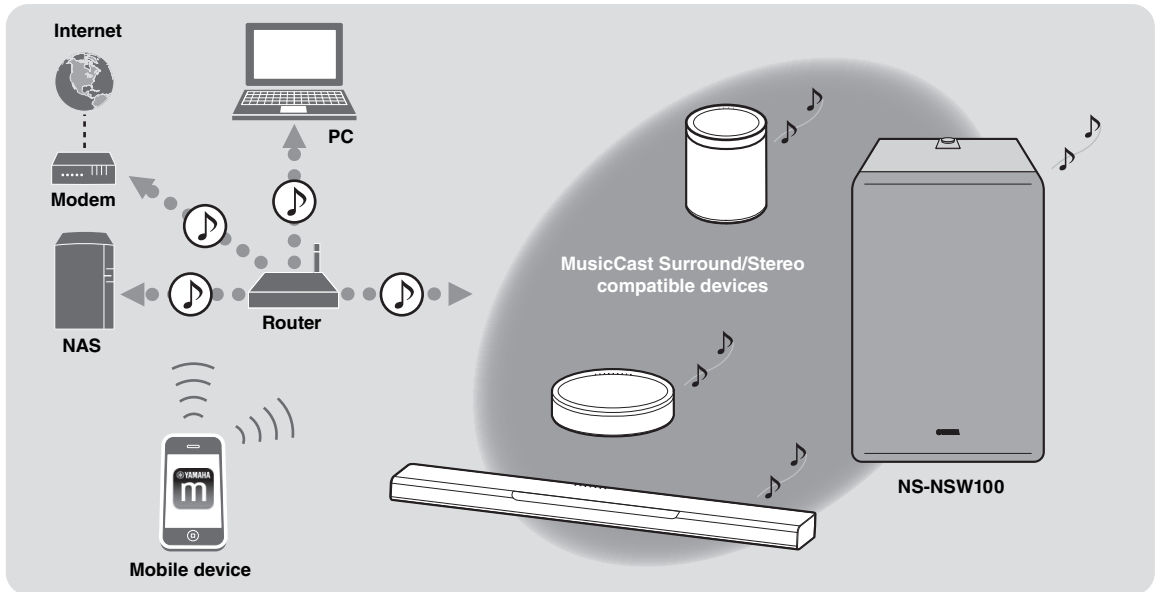

By using MusicCast, you can share music with other MusicCast compatible devices that are located in multiple rooms. Music from a mobile device, media server (PC or NAS), internet radio, or streaming service can be enjoyed anywhere in your home with simple operation.

For details on MusicCast and compatible devices, refer to the following website.

<http://www.yamaha.com/musiccast/>

**In order to connect this unit to a network and use it, you'll need the “MusicCast CONTROLLER” mobile device app.**

**Install MusicCast CONTROLLER on your mobile device.**

**(→ p. 13 “Downloading the “MusicCast CONTROLLER” mobile device app”)**

## Advanced Yamaha Active Servo Technology II

In 1988, Yamaha brought to the marketplace speaker systems utilizing YST (Yamaha Active Servo Technology) to give powerful, high quality bass reproduction. This technique uses a direct connection between the amplifier and speaker, allowing accurate signal transmission and precise speaker control.

As this technology uses speaker units controlled by the negative impedance drive of the amplifier and resonance generated between the speaker cabinet volume and port, it creates more resonant energy (the “air woofer” concept) than the standard bass reflex method. This allows for bass reproduction from much smaller cabinets than was previously possible.

Yamaha’s newly developed Advanced YST II adds many refinements to Yamaha Active Servo Technology, allowing better control of the forces driving the amplifier and speaker. From the amplifier’s point of view, the speaker impedance changes depending on the sound frequency. Yamaha developed a new circuit design combining negative-impedance and constant-current drives, which provides a more stable performance and clear bass reproduction, without any murkiness.

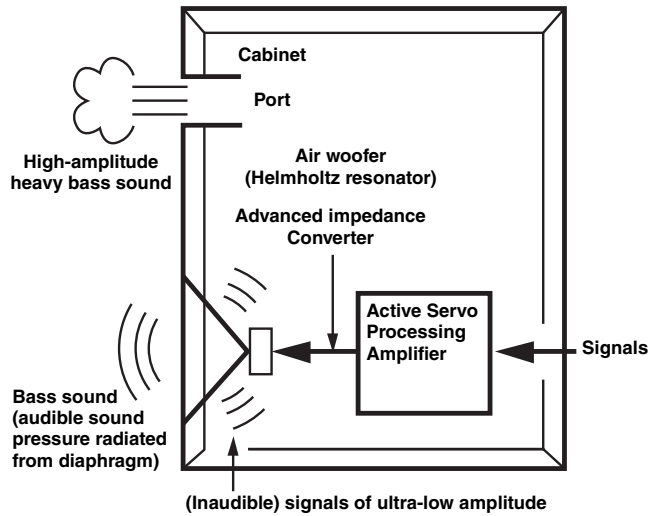

## Twisted Flare Port

Today’s bass reflex speakers use a Helmholtz resonator to improve their bass reproduction.

However when reproducing bass that is in the frequency region of this Helmholtz resonator, air moves violently in and out through the port between the interior and exterior of the speaker, sometimes producing noise due to the turbulent air flow at the end of the port.

The port and the cabinet resonate at a frequency that is determined by their dimensions and shape. On the other hand, turbulence in the air flow at the end of the port contains a broad range of frequency components that are not present in the input signal. This noise occurs because the broad range of frequency components includes components that match the resonant frequencies of the port and cabinet, causing strong resonance.

The Twisted Flare Port developed by Yamaha changes the way in which the port widens toward its end, and also adds a “twist” to suppress airflow turbulence at each end of the port and thus prevent noise from occurring. This substantially reduces the “muddy sound” and “wind noise” that until now have been characteristic of bass reflex speakers, allowing bass to be reproduced clearly.

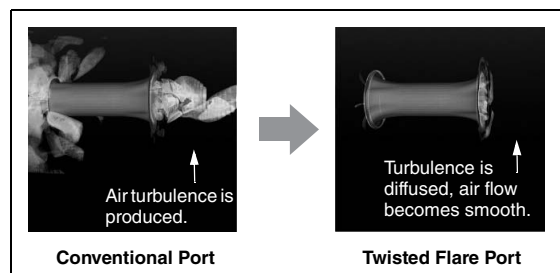

Air turbulence on both ends of the port creates noise

# PARTS AND THEIR FUNCTIONS

## Rear panel

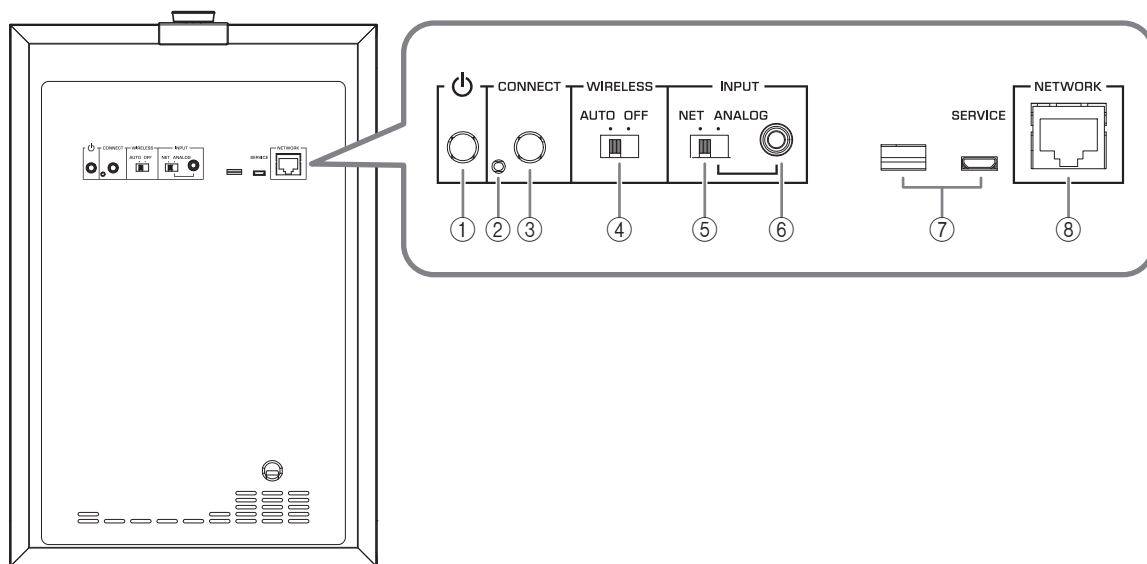

### ① **⏻ (STANDBY/ON)**

This switches the unit's power between on and standby.

### ② **Service port**

This is for service, and is not normally used.

### ③ **CONNECT**

This is used for the following operations.

- **Registering this unit on the MusicCast network** → p. 13
- **Updating the firmware** → p. 16
- **Initializing the settings (factory reset)** → p. 17

### ④ **WIRELESS switch**

This turns the wireless communication functionality (wireless LAN) on/off.

#### **AUTO:**

Wireless communication is on.

#### **OFF:**

Wireless communication is off. If connecting the unit to a network, use a wired connection. (→ p. 12 "If connecting via a cable")

### ⑤ **INPUT switch**

This switches the unit's type of connection.

#### **NET:**

Choose this if you're connecting the unit to a network.

#### **ANALOG:**

Choose this if you're connecting the unit directly to an amp or similar device, without connecting to a network.

### ⑥ **INPUT (ANALOG) jack**

Use this if the INPUT switch is set to ANALOG.

Connect a cable from the amp's subwoofer jack or line output jack (such as PRE OUT) to this jack. (→ p. 12 "If connecting via a cable")

### ⑦ **Service ports**

These are for service, and are not normally used.

### ⑧ **NETWORK port**

Use a network cable (commercially available) to connect to your network via a cabled connection.

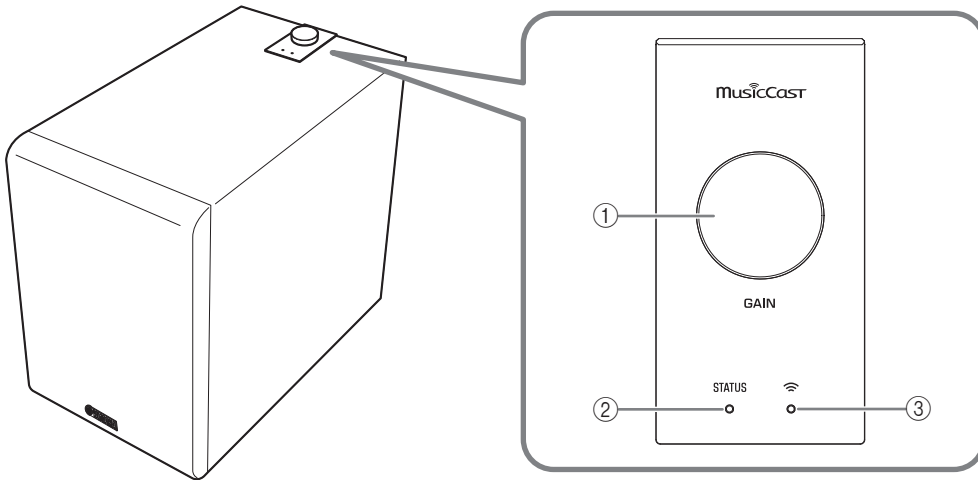

## Top panel

① **GAIN knob**

This knob adjusts the volume of this unit. Adjust the volume appropriately for your playback device. (→ p. 15 “Adjusting the volume balance”)

**NOTE**

While you’re changing the volume, the color of the ② STATUS indicator shows the volume setting.

Volume	Color of the STATUS indicator
Minimum value	Flashing blue
Low – Medium	Blue – Purple
Medium – High	Purple – Red
Maximum value	Flashing red

② **STATUS indicator**

The color and lit/flashing status of this indicator shows the input source that is selected or the status of this unit. (→ p. 17 “STATUS indicator operation table”)

③ **Wireless LAN indicator**

The lit or flashing state of this indicator shows the operating status of the wireless network connection.

**Auto power standby**

If this unit is not operated and no playback occurs for 20 minutes, it automatically enters standby mode.

**NOTE**

- Thirty seconds before auto power standby occurs, the STATUS indicator begins flashing, and goes dark when standby occurs.
- Auto power standby does not operate if you’re using a MusicCast connection, or if the rear panel INPUT switch is set to ANALOG.

**Network standby**

This unit’s network function is enabled even when the power is in standby mode.

**NOTE**

When in network standby, the STATUS indicator is lit orange.

**Eco standby mode**

When eight hours have elapsed after the network was disconnected, the unit enters eco standby mode to save power.

**NOTE**

When in eco standby mode, the STATUS indicator is unlit.



With an advanced energy saving design, this product achieves a low power consumption of not more than two watts when in Network Standby mode.

# GETTING READY

## Placement

Since the low-end frequencies of audio signals feature long wavelengths, they are almost non-directional to human ears. The super-bass range does not create a stereo image. Therefore, a single subwoofer may be enough to produce a high-quality super-bass sound.

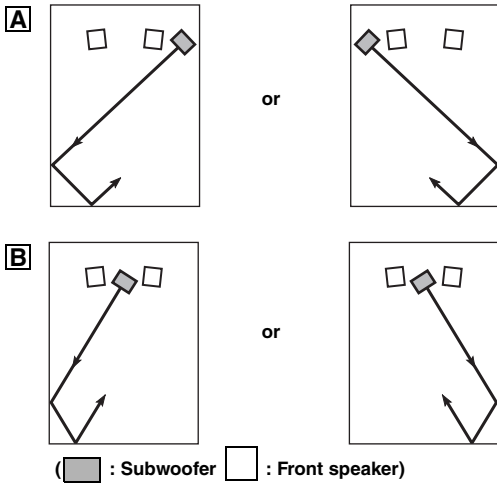

### Note

The placement shown in the figure on the right is also possible. However, if the subwoofer system is placed directly facing a wall, the bass effect may suffer due to phase cancellation caused by the interference between the direct and reflected sounds.

To prevent this from happening, place the subwoofer system at an angle. (Figures **A** and **B**)

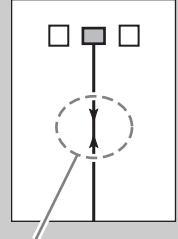

### NOTICE

There may be a case that you cannot obtain enough super-bass sound from the subwoofer due to standing waves.

### NOTICE

- Placing the subwoofer too close to a CRT-type TV may impair the picture color or cause a buzzing noise. In this case, place the subwoofer and TV at a separated position where these effects do not occur. This is not an issue with LCD and plasma TVs.
- If the speaker volume is very loud, furniture or window glass may resonate and the subwoofer itself may vibrate. In this case, lower the volume level. To limit resonance, use a thick curtain or similar cloth that tends to absorb sound vibrations effectively. Also, changing the subwoofer position may be helpful.
- This unit's speaker uses magnets. Devices that are affected by magnetism (CRT televisions, clocks, bank cards, etc.) must not be placed on or near this unit.

## If using with a network connection

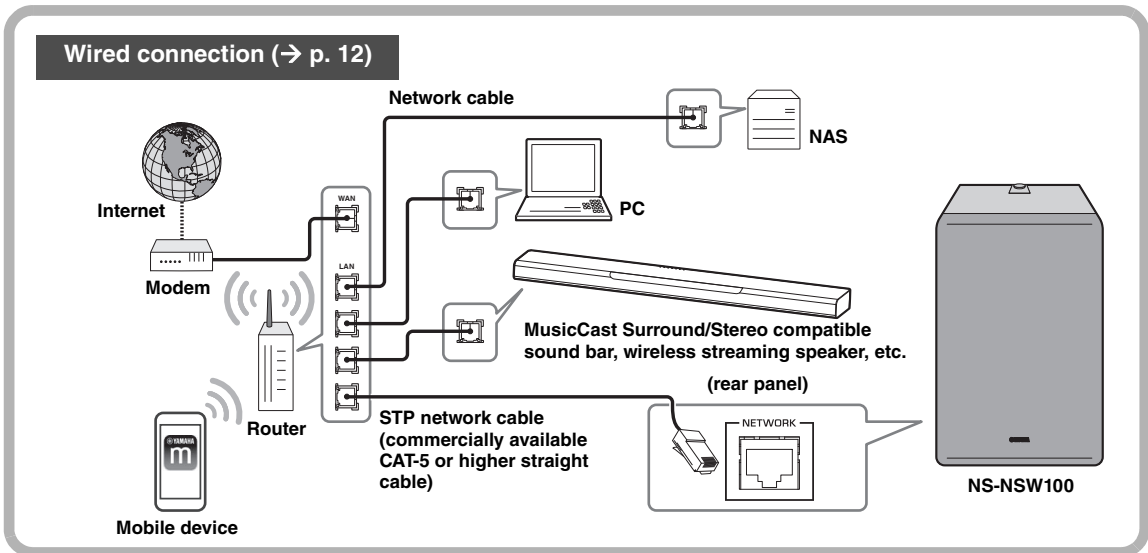
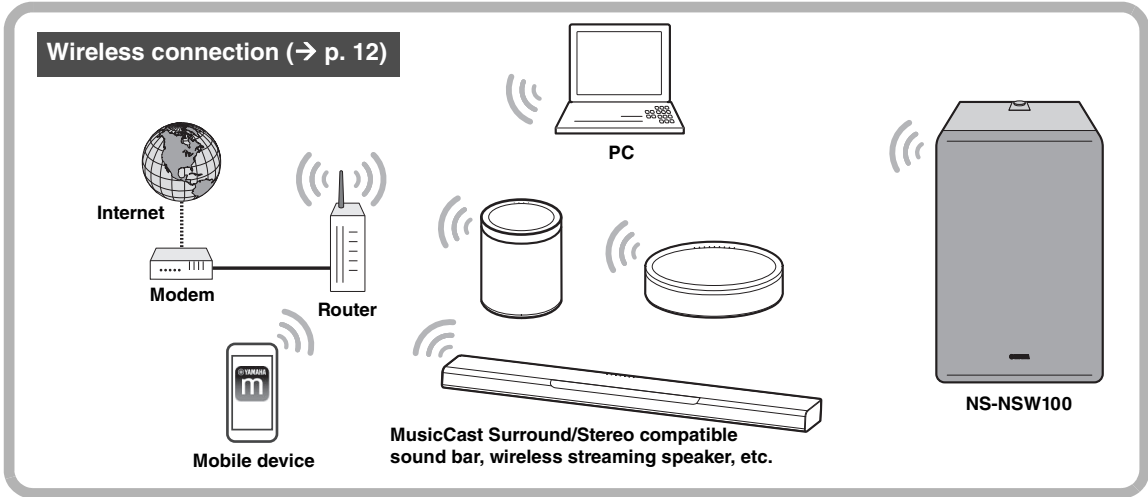

## If using without connecting to a network (analog connection)

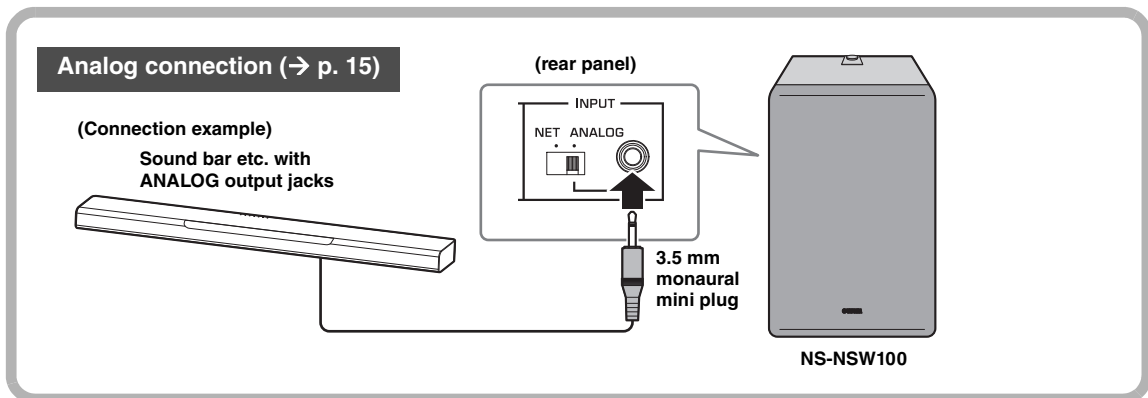

## Connecting to a network

### Preparations for network connection

This unit can be connected to a network either via a cable or wirelessly. Choose the connection method that's appropriate for your situation.

#### If connecting wirelessly

Make settings so that this unit can communicate wirelessly.

1. Set the rear panel INPUT switch to NET.
2. Set the rear panel WIRELESS switch to AUTO.

**NOTICE**

Do not connect a network cable to the NETWORK port. If a network cable is connected, the wired connection takes priority and wireless connection is not possible.

(rear panel)

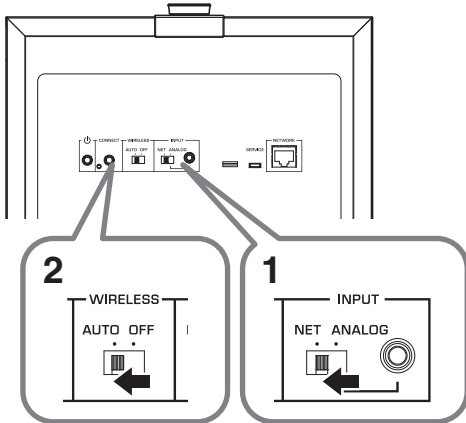

#### If connecting via a cable

Use a commercially available STP network cable (CAT-5 or higher straight cable) to connect this unit to your router.

1. Set the rear panel INPUT switch to NET.
2. Set the rear panel WIRELESS switch to OFF.
3. Connect a network cable to the NETWORK port.

**NOTICE**

If you want to connect this unit via a wired connection and play back music, all of the MusicCast Surround/Stereo compatible devices that you want to link (such as a sound bar or a wireless streaming speaker) must be connected via a wired LAN.

(rear panel)

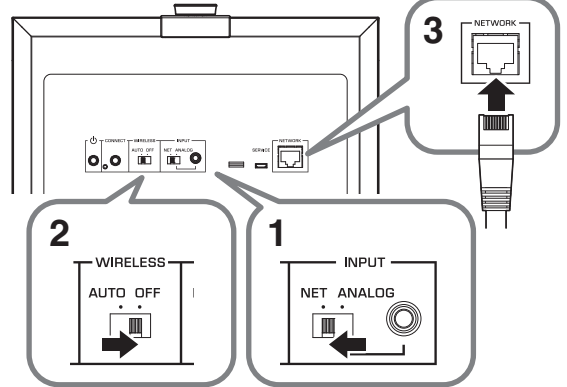

### Powering-on this unit

1. Insert the power cord plug into an AC outlet.

(rear panel)

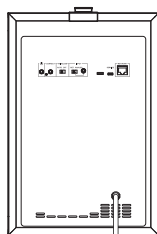

to an AC outlet ←

2. Press the rear panel ⏻ (STANDBY/ON) button to turn on the power of this unit.

(rear panel)

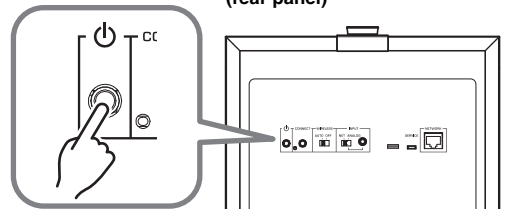

**NOTE**

- If the network is starting up, the STATUS indicator on the top panel flashes green.
- If you're using a wired connection, the LED on the inside of the NETWORK port flashes when connected to the router.

**NOTICE**

- When turning on the power in your audio system, always turn on this unit last.

## Downloading the “MusicCast CONTROLLER” mobile device app

Install the MusicCast CONTROLLER app on your mobile device, connect this unit to the network, and register this unit as a MusicCast device.

Search for “MusicCast CONTROLLER” on the Apple Store or Google Play, and install it.

**NOTE**

- Make sure that the mobile device you’re using is connected to your home’s router before you proceed.
- The screens and menu names etc. of MusicCast CONTROLLER might change without notice.
- If a different MusicCast device is already registered to the MusicCast CONTROLLER app, you can add this unit to the app by tapping  (Settings) in the “Room select” and selecting “Add new device.”

## Registering this unit on the MusicCast network

Here’s how to use “MusicCast CONTROLLER” to register this unit on the MusicCast network, and simultaneously make network connection settings for this unit.

**NOTE**

To connect wirelessly to the network, you’ll need to have the SSID and security key of the wireless LAN router (access point) that you’re using.

- 1. On your mobile device, start “MusicCast CONTROLLER” and tap “Settings.”**
- 2. From the app’s “Settings,” tap “Add new device.”**
- 3. As directed by the instructions that appear in the screen of your mobile device, operate “MusicCast CONTROLLER” and on the rear panel of this unit, hold down CONNECT for 5 seconds or longer.**
- 4. As directed by the instructions that appear in the screen of your mobile device, operate “MusicCast CONTROLLER” to specify the network.**

Next, pair this unit with the Pairing Master device of the MusicCast network. (→ p. 14 “Linking this unit with the Pairing Master device”)

**NOTE**

If you use a wireless connection to register this unit on the MusicCast network, the  Wireless LAN indicator of this unit’s top panel will light, indicated that registration on the MusicCast network is complete.

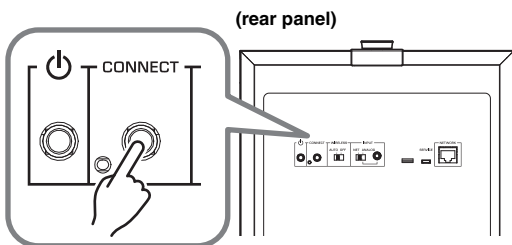

### To cancel this unit’s MusicCast network registration

Operate “MusicCast CONTROLLER” to cancel this unit’s registration.

**NOTE**

If you initialize this unit before canceling the registration, the screen of the “MusicCast CONTROLLER” may show an error indicated that this device does not exist.

## Linking this unit with the Pairing Master device

By registering this unit as a Pairing Device of the MusicCastnetwork's Pairing Master (such as a sound bar or wireless streaming speaker), you can use it as a network subwoofer to enjoy richer sound.



1. Register this unit and the MusicCast Surround/Stereo (Pairing Master) compatible unit in the same location of the MusicCast CONTROLLER app. (→ p.13 “Registering this unit on the MusicCast network”)

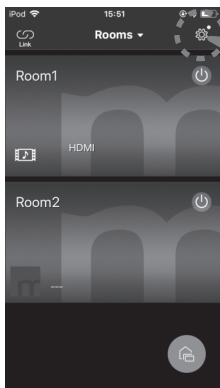

2. On your mobile device, start “MusicCast CONTROLLER” and tap  (settings).

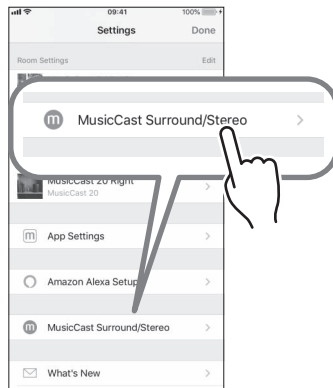

3. Tap “MusicCast Surround/Stereo.”

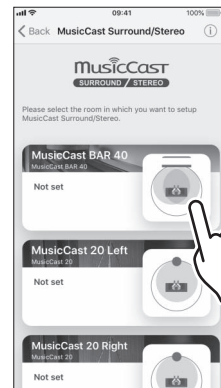

4. Select the room (Pairing Master) with which you want to link this unit.

5. Following the guidance in the app screen, register this unit as a subwoofer (Pairing Device).  
When you have finished registering this unit as a Pairing Device, operate the appropriate room (Pairing Master) in the app screen to play back audio.

### ■ Linked operation with the Pairing Master

When you register this unit as a network subwoofer, this unit will follow operations of the room (Pairing Master).

#### Power operation

This unit's power setting (Standby/ON) will follow operations of the room (Pairing Master).

#### Volume and other settings

In accordance with the settings of the room (Pairing Master), this unit's settings will also change in order to obtain optimal low-frequency sound.

Settings that are linked:

- Volume
- High-cut filter (crossover frequency)

#### NOTE

- If audio is interrupted, check the app to see whether “Link control” located in the room (Pairing Master) settings is selected as shown below.
  - For a wireless connection: other than “Speed Boost”
  - For a wired connection: “Speed Boost”

### ■ To cancel the link with the Pairing Master

On your mobile device, operate “MusicCast CONTROLLER” to cancel the registration.

## Making analog connections

Use the ANALOG jack on the rear panel of this unit if you want to connect this unit directly to other devices (such as a sound bar) without connecting to a network.

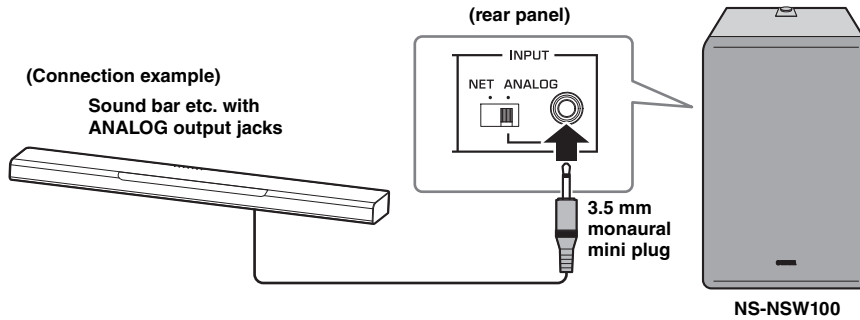

1. Connect this unit's rear panel ANALOG jack to the subwoofer output jack or line output jack (e.g., PRE OUT) of the connected device.
2. Set this unit's rear panel INPUT switch to ANALOG.
3. Insert the power cord plug into an AC outlet.
4. Press the rear panel  (STANDBY/ON) button to turn on the power of this unit.

### NOTICE

- Do not connect the power cord to the AC outlet until all connections are completed.
- Depending on the device (sound bar, etc.) that you're connecting, the connection method and the names of the jacks might differ from this instructions in this document, so you should also refer to the owner's manual of the respective device.
- When this unit is shipped from the factory, its volume is set to the minimum setting. When you have finished making connections, make adjustments so that this unit produces an appropriate volume.

## Adjusting the volume balance

In order to ensure effective low-frequency playback, you can adjust the volume so that the sound of this unit blends naturally with the speaker that you're using.

### ■ If using a network connection

If this unit is connected to a network, the volume of this unit is automatically adjusted to match the Pairing Master, but you can make fine adjustments to your taste by using the top panel GAIN knob.

**Default value:** Depends on the setting of the Pairing Master

### ■ If using an analog connection

Use the top panel GAIN knob to adjust the volume of this unit.

**High-cut filter frequency:** fixed at 160 Hz

**Default value:** MUTE

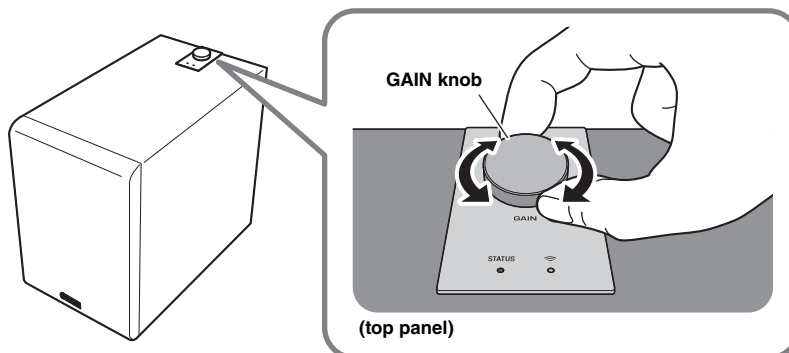

# OPTION SETTINGS

## Updating the firmware

If this unit is connected to a network, the firmware can be updated via the network. When new firmware is available, the STATUS indicator flashes white when the power of this unit turns on. Use the following procedure to update the firmware.

### NOTICE

Observe the following points during the update.

- Do not operate this unit
- Do not disconnect the power cord or the network cable

## Firmware update procedure

1. On the rear panel, press **⏻ (STANDBY/ON)** to put the unit in standby mode.

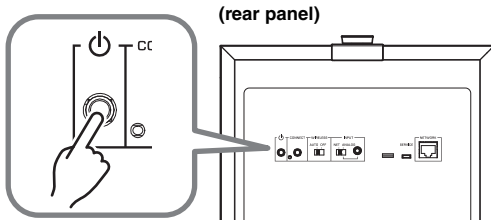

2. On the rear panel, hold down **CONNECT** for 10 seconds or longer.

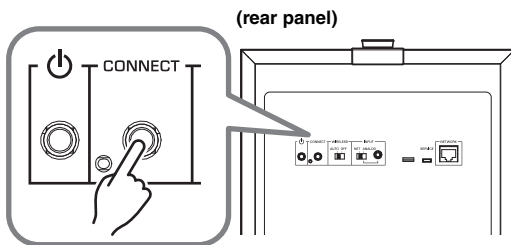

The STATUS indicator and the  Wireless LAN indicator on the top panel flash, and the firmware update begins.

When the indicator changes to steadily lit (orange), the firmware update is complete.



### NOTE

- Firmware update takes about 10 or 20 minutes.
- If the internet connection is not fast enough, or depending on the connection status of the wireless network, the firmware update might take longer or might fail.
- If the firmware update fails, the STATUS indicator flashes red. Wait a while, and then try the operation again.

## Checking the firmware version

Here's how you can check the version of the firmware that's installed in this unit.

1. On the rear panel, press **⏻ (STANDBY/ON)** to put the unit in standby mode.
2. On the rear panel, press **CONNECT**.

The STATUS indicator and the  Wireless LAN indicator on the top panel flash a number of times to indicate the firmware version. For example if the firmware version is 1.3, the STATUS indicator flashes once and the  Wireless LAN indicator flashes three times.

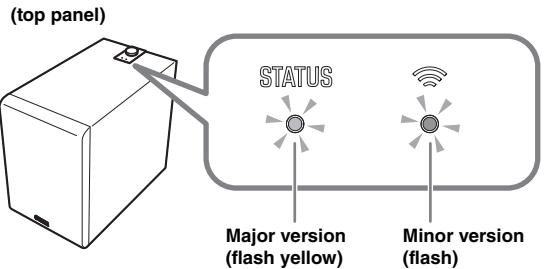

### NOTE

If the firmware version is 2.0, the STATUS indicator flashes twice and the  Wireless LAN indicator remains unlit.

3. Press **CONNECT** once again to return to standby mode.



## Initializing all settings (factory reset)

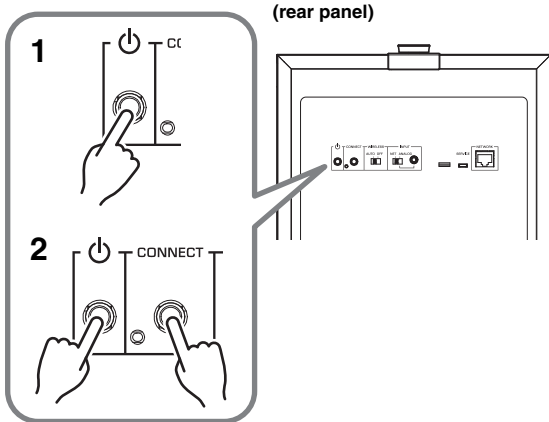

1. On the rear panel, press **⏻** (STANDBY/ON) to put the unit in standby mode.
2. While holding down **CONNECT**, press **⏻** (STANDBY/ON) once.
3. When the **STATUS** indicator flashes, release **CONNECT**.

(top panel)

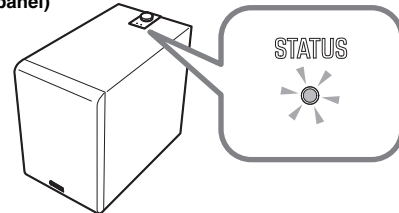



## APPENDIX

### STATUS indicator operation table

The color and lit/flashing state of the indicators shows the status of this unit.

#### NOTE

- The **STATUS** indicator and the  Wireless LAN indicator can be used to check the firmware version of this unit. (→ p. 16 “Checking the firmware version”)
- While the firmware is being updated, the **STATUS** indicator and the  Wireless LAN indicator can be used to check the progress. (→ p. 16 “Firmware update procedure”)

#### When the power is on

Indicator		Status
Green	Lit	The rear panel INPUT switch is set to NET.
White	Lit	The rear panel INPUT switch is set to ANALOG.
Green	Flashing	Waiting to connect to the network.
White	Flashing	New firmware is available.
Green/Orange	Flashing alternately	The auto power standby function will soon put the unit in standby mode. (Starts flashing 30 seconds beforehand.)
White/Orange		
Orange	Lit	The unit is in network standby mode.
Blue/Purple/Red	Lit	The unit's volume is being changed. Blue: low volume – Purple: medium – Red: high volume
Blue/Red	Flashing	The volume was set to minimum or maximum.

#### When in standby mode

Indicator		Status
Orange	Lit	The unit is in network standby mode.
–	Unlit	The unit's power is off or in eco standby mode.
Orange	Flashing	The protection circuit has operated. Turn off the power of the unit, disconnect the power plug from the AC outlet, and contact a Yamaha service center.

# TROUBLESHOOTING

Refer to the chart below if this unit does not function properly. If the problem you are experiencing is not listed below or if the instructions given below do not help, turn off the power to the unit, disconnect the power plug from the AC outlet, and contact an authorized Yamaha dealer or service center.

## General

Problem	Cause	What to Do
Power does not turn on. When the power is turned on, it turns off immediately. The unit does not operate correctly.	The power cord is not connected correctly.	Insert the power plug firmly into the AC outlet.
The unit cannot be operated.	Electric shock (such as a lightning strike or excessive static electricity) or power supply voltage drop has caused the internal microcomputer to freeze.	Hold down the unit's rear panel  (STANDBY/ON) button for ten seconds or longer to restart the unit. (If this does not solve the problem, disconnect the power cord from the AC outlet, wait approximately 30 seconds, and then plug it in once again.)
The power suddenly turns off during use.	The protection circuit has operated to turn off the power because the internal temperature of the unit has risen.	Wait for the temperature to cool (approximately one hour), make sure that there is sufficient space around the unit and that the unit is not covered by a cloth etc., and then turn on the power again.
The unit does not operate correctly.	External electric shock (such as a lightning strike or excessive static electricity) or power supply voltage drop has caused the internal microcomputer to freeze.	Disconnect the power cord from the AC outlet, wait approximately 30 seconds, and then plug it in once again.
No sound. Low-frequency sound is not output or is not loud enough.	A source with little low-frequency sound is being played back.	Play back a source that contains low-frequency sound.
	The sound is being affected by a standing wave.	Try changing the position or the angle of this unit.
	Low-frequency input signal is absent because of settings on the amp.	Change the amp's settings.
	<b>If using a network connection</b>	
	The volume of the MusicCast CONTROLLER app or of the Pairing Master is set to the minimum (0). Alternatively, headphones are connected to the Pairing Master.	Raise the volume by operating the MusicCast CONTROLLER app or the Pairing Master. You can also use this unit's GAIN knob to manually make fine adjustments to the volume.
	The network connection is not correct.	Check the connection.
	The playback device is not selected correctly.	Operate the MusicCast CONTROLLER app or the Pairing Master to re-select the input source that you want to play back.
	<b>If using an analog connection</b>	
	The volume of this unit is set to the minimum (0).	Use this unit's GAIN knob to adjust the volume.
	The connection is not correct. Alternatively, the connection is faulty.	Check the connection.
The power does not turn on automatically when the source begins playing.	Since INPUT is set to ANALOG, the unit is not operating in linkage with the Pairing Master.	Turn on the power manually.
	Low-frequency input signal is absent because of settings on the amp.	Change the amp's settings.
	Because there was no network connection for an extended time, the unit entered eco standby mode.	Turn on the power manually.
Noise is output from this unit or from an electronic device located nearby.	A digital device or a high-frequency device is located near this unit.	Move this unit and the corresponding device farther apart.

## Network

Problem	Cause	What to Do
Network functionality cannot be used.	Network information (IP address) has not been obtained correctly.	Enable the DHCP server function of your router.
Can't connect to the wireless LAN router (access point).	MAC address filtering is enabled on the wireless LAN router (access point).	Connection is not possible if MAC address filtering is enabled. Change the settings of the wireless LAN router (access point) so that connection can occur.
Can't connect to the internet via the wireless LAN router (access point).	The wireless LAN router (access point) is powered-off.	Power-on the wireless LAN router (access point).
	The wireless LAN router (access point) and this unit are too far apart.	Locate the wireless LAN router (access point) and this unit closer together.
	There is an obstacle between the wireless LAN router (access point) and this unit.	Locate the wireless LAN router (access point) and this unit where there is no obstacle between them.
This unit is not detected by the MusicCast CONTROLLER app.	This unit and the mobile device are not connected to the same network.	Check the network connections and the router settings, and connect them to the same network.
The wireless network cannot be found.	A device that generates electromagnetic radiation (such as a microwave oven or radio equipment) is located nearby.	If using this unit with a wireless connection, do not use it near a device that generates electromagnetic radiation.
	Access to the network is being restricted by the firewall settings of the wireless LAN router (access point).	Check the firewall settings of the wireless LAN router (access point).
Can't make connection settings using the MusicCast CONTROLLER app.	The mobile device is not connected to the wireless LAN router (access point).	Connect the mobile device to the wireless LAN router, and then use the MusicCast CONTROLLER app to make settings.
	You're using a router that has multi-SSID support.	The router's network separation function might be making it impossible to access this unit. When connecting a mobile device, use an SSID that allows access to this unit (try connecting to the primary SSID).
Failed to update the firmware via the network.	The state of the network connection is not good.	Wait a while, and then try updating again.
Can't connect with the Pairing Master.	The Pairing Master is not a MusicCast Surround/Stereo compatible device.	Use a MusicCast Surround/Stereo compatible device, or a device that allows analog connections.
	The connection is not correct. Alternatively, the connection is faulty.	After initializing this unit, check that the Pairing Master is a MusicCast Surround/Stereo compatible unit, and then connect again.
	Pairing with another device has already been registered.	Cancel the registered pairing with that device, and make the registration settings again.

# TRADEMARKS

**Android™**

**Google Play™**

Android and Google Play are trademarks of Google LLC.



The Wi-Fi CERTIFIED™ Logo is certification mark of Wi-Fi Alliance®.

Wi-Fi, Wi-Fi CERTIFIED and WPA2 are registered trademarks or trademarks of Wi-Fi Alliance®.

**MusicCast**

MusicCast is a trademark or registered trademark of Yamaha Corporation.



Yamaha Eco-Label is a mark that certifies products of high environmental performance.

## Licenses

For information on the licenses of the third-party software in this product, refer to the following.

[http://\(IP address of this product\\*\)/licenses.html](http://(IP address of this product*)/licenses.html)

\* IP address of this product is checked with MusicCast CONTROLLER.

## Explanations regarding GPL

This product utilizes GPL/LGPL open-source software in some sections.

You have the right to obtain, duplicate, modify, and redistribute this open-source code only.

For information on GPL/ LGPL open source software, how to obtain it, and the GPL/LGPL license, refer to the Yamaha Corporation website

(<http://download.yamaha.com/sourcecodes/musiccast/>).

## ■ General

Type.....	Advanced Yamaha Active Servo Technology II
Driver .....	20 cm (8") cone woofer, non magnetic shielding type
Amplifier Output (100 Hz, 5 Ω, 10% THD).....	130 W
Frequency Response .....	28 Hz - 300 Hz
Power Supply/Voltage .....	AC 230 V, 50 Hz
Power Consumption .....	60 W

## Input Section

NETWORK (wired).....	Ethernet: RJ45 (100BASE-TX/10BASE-T)
ANALOG (wired).....	3.5 mm Mini Jack (Mono)
Input Sensitivity .....	60 mV
Input Impedance.....	25 kΩ

## Standby Power Consumption

Eco Standby .....	Below 0.1 W
Network Standby (wired) .....	Below 1.3 W
Network Standby (wireless) .....	Below 1.5 W

**Dimensions (W × H × D)** ..... 252 mm × 383 mm × 418 mm (9-7/8" × 15-1/8" × 16-1/2")

**Weight**..... 12.6 kg (27.8 lbs.)

## ■ Wi-Fi

**Wireless LAN Standards**..... IEEE 802.11 a/b/g/n/ac\*  
 \* 20 MHz channel bandwidth only

**Radio Frequency Band**..... 2.4 GHz, 5 GHz

**Available Security Method**..... WEP, WPA2-PSK (AES), Mixed Mode

\* The contents of this manual apply to the latest specifications as of the publishing date. To obtain the latest manual, access the Yamaha website then download the manual file.

# PRÉCAUTIONS

## LISEZ ATTENTIVEMENT AVANT DE PROCÉDER À TOUTE UTILISATION. VEILLEZ À SUIVRE CES INSTRUCTIONS.

Les mises en garde énumérées ci-dessous sont destinées à prévenir les risques pour l'utilisateur et les tiers, à éviter les dommages matériels et à aider l'utilisateur à se servir de l'appareil correctement et en toute sécurité. Assurez-vous de suivre ces instructions.

Après avoir consulté ce manuel, conservez-le dans un endroit sûr de façon à pouvoir vous y reporter facilement.

- Veillez à faire inspecter ou réparer l'appareil par le revendeur auprès duquel vous l'avez acheté ou par un technicien Yamaha qualifié.
- Yamaha ne peut être tenu responsable des dommages corporels et matériels causés par une mauvaise manipulation de l'instrument ou par des modifications apportées à l'appareil.
- Ce produit est conçu pour un usage courant dans les résidences standard. Ne l'utilisez pas pour des applications nécessitant une haute fiabilité, telles que la gestion des gestes essentiels à la vie, des soins de santé ou des biens de grande valeur.



### AVERTISSEMENT

Ce contenu indique « un risque de blessures graves ou de mort ».

#### Alimentation/cordon d'alimentation

- Ne faites rien qui pourrait endommager le cordon d'alimentation.
  - Ne le placez pas à proximité d'un radiateur.
  - Évitez de le plier excessivement ou de le modifier.
  - Évitez de l'érafler.
  - Ne placez pas dessus d'objets lourds.
- L'utilisation du cordon d'alimentation en ayant le conducteur du cordon exposé pourrait provoquer des chocs électriques ou un incendie.
- En cas de risque d'impact de foudre à proximité de l'appareil, évitez de toucher la fiche et le cordon d'alimentation. Le non-respect de cette consigne peut entraîner des chocs électriques.
- Assurez-vous d'utiliser l'appareil avec la tension d'alimentation appropriée, telle qu'imprimée sur l'appareil. L'absence de raccordement à une prise secteur appropriée pourrait provoquer un incendie, des chocs électriques ou des dysfonctionnements.
- Vérifiez périodiquement l'état de la prise électrique, dépoussiérez-la et nettoyez-la en prenant soin de retirer toutes les impuretés qui pourraient s'y accumuler. Le non-respect de cette consigne peut entraîner un incendie ou des chocs électriques.
- Lors de l'installation de l'appareil, assurez-vous que la prise secteur que vous utilisez est facilement accessible. En cas de problème ou de dysfonctionnement, désactivez immédiatement l'interrupteur d'alimentation et retirez la fiche de la prise secteur. Même lorsque l'interrupteur d'alimentation est en position désactivée, l'appareil n'est pas déconnecté de la source d'électricité tant que le cordon d'alimentation reste branché à la prise murale.
- Si vous entendez le tonnerre gronder ou suspectez l'imminence d'un éclair, mettez immédiatement l'appareil hors tension et débranchez la fiche d'alimentation de la prise secteur. Le non-respect de cette consigne peut entraîner un incendie ou des dysfonctionnements.
- Si vous prévoyez de ne pas utiliser l'appareil pendant une longue période de temps, assurez-vous de retirer la fiche d'alimentation de la prise secteur. Le non-respect de cette consigne peut entraîner un incendie ou des dysfonctionnements.

#### Démontage interdit

- Ne tentez pas de démonter ou de modifier l'appareil. Le non-respect de cette procédure risque d'entraîner un incendie, des chocs électriques, des blessures ou des dysfonctionnements. En cas d'anomalie, veuillez à faire inspecter ou réparer l'appareil par le revendeur auprès duquel vous l'avez acheté ou par un technicien Yamaha qualifié.

#### Avertissement relatif à la présence d'eau

- N'exposez pas l'appareil à la pluie, ne l'utilisez pas près d'une source d'eau ou dans un milieu humide et ne déposez pas dessus des récipients (tels que des vases, des bouteilles ou des verres) contenant des liquides qui risqueraient de s'infiltrer par les ouvertures ou de dégouliner. Toute infiltration de liquide tel que de l'eau à l'intérieur de l'appareil risque de provoquer un incendie, des chocs électriques ou des dysfonctionnements. Si un liquide, tel que de l'eau, pénètre à l'intérieur de l'appareil, mettez immédiatement ce dernier hors tension et débranchez le cordon d'alimentation de la prise secteur. Faites ensuite inspecter l'appareil par le revendeur auprès duquel vous l'avez acheté ou par un technicien Yamaha qualifié.
- N'essayez jamais de retirer ou d'insérer une fiche électrique avec les mains mouillées. Ne manipulez pas l'appareil en ayant les mains mouillées. Le non-respect de cette procédure risque d'entraîner des chocs électriques ou des dysfonctionnements.

#### Prévention contre les incendies

- Ne placez pas d'objets brûlants ou de flammes nues à proximité de l'appareil, au risque de provoquer un incendie.

#### Installation

- Installez l'appareil en suivant les consignes de ce manuel. Une chute ou un renversement de l'appareil pourrait causer des blessures ou des dommages.
- Assurez-vous que l'appareil est installé de manière stable et sûre. Veillez en outre à effectuer régulièrement des contrôles de sécurité. Le non-respect de cette consigne risque d'entraîner la chute des appareils et de causer des blessures.

#### Entretien et maintenance

- N'utilisez pas d'aérosols ou de produits chimiques de type aérosol contenant du gaz combustible pour le nettoyage ou la lubrification. Le gaz combustible restera à l'intérieur de l'appareil, ce qui peut provoquer une explosion ou un incendie.

#### Appareil sans fil

- N'utilisez pas cet appareil à proximité d'appareils médicaux ou au sein d'installations médicales. Les ondes radio transmises par l'appareil peuvent affecter les appareils électro-médicaux.
- N'utilisez pas cet appareil à moins de 15 cm des personnes disposant d'un stimulateur cardiaque ou d'un défibrillateur. Les ondes radio émanant de cet appareil peuvent affecter le fonctionnement des équipements électro-médicaux tels que les stimulateurs cardiaques ou les défibrillateurs cardiaques.

#### En cas d'anomalie

- Si l'un des problèmes suivants se produit, coupez immédiatement l'alimentation et retirez la fiche d'alimentation.
  - Le cordon/la fiche d'alimentation est endommagé(e).
  - Une odeur inhabituelle ou de la fumée se dégage de l'appareil.
  - Un corps étranger a pénétré à l'intérieur de l'appareil.
  - Une brusque perte de son est survenue durant l'utilisation de l'appareil.
  - L'appareil est fissuré ou endommagé.

En continuant d'utiliser l'appareil dans ces conditions, vous risquez de provoquer des chocs électriques, un incendie ou des dysfonctionnements. Faites immédiatement inspecter ou réparer l'appareil par le revendeur auprès duquel vous l'avez acheté ou par un technicien Yamaha qualifié.

- Veillez à ne pas faire tomber l'appareil et à ne pas lui appliquer une pression excessive. Si vous suspectez que l'appareil a pu être endommagé à la suite d'une chute ou d'un impact, coupez immédiatement l'alimentation et retirez la fiche de la prise secteur. Le non-respect de cette procédure risque d'entraîner des chocs électriques, un incendie ou des dysfonctionnements. Faites immédiatement inspecter l'appareil par le revendeur auprès duquel vous l'avez acheté ou par un technicien Yamaha qualifié.



## ATTENTION

Ce contenu indique « un risque de blessures ».

### Alimentation/cordon d'alimentation

- N'utilisez pas une prise secteur dans laquelle la fiche d'alimentation ne peut pas s'insérer fermement. Le non-respect de cette consigne peut entraîner un incendie, des chocs électriques ou des brûlures.
- Veillez à toujours saisir la fiche elle-même, et non le câble, pour la retirer de l'appareil ou de la prise secteur. Si vous tirez sur le cordon, vous risquez de l'endommager et de provoquer des chocs électriques ou un incendie.
- Introduisez complètement la fiche d'alimentation dans la prise secteur. L'utilisation de l'appareil alors que la fiche d'alimentation n'est pas complètement insérée dans la prise peut entraîner une accumulation de poussière sur la fiche et provoquer un incendie ou des brûlures.

### Installation

- Ne placez pas l'appareil dans une position instable afin d'éviter qu'il ne tombe ou se renverse accidentellement et ne provoque des blessures.
- Évitez d'obstruer les orifices de ventilation (fentes de refroidissement) de l'appareil. L'appareil possède des orifices d'aération sur sa face arrière destinés à le protéger contre l'élévation excessive de sa température interne. Le non-respect de cette consigne risque d'entraîner une rétention de chaleur à l'intérieur de l'appareil, susceptible de provoquer un incendie ou des dysfonctionnements.
- Lors de l'installation de l'appareil :
  - Évitez de couvrir l'appareil avec un tissu.
  - Assurez-vous de disposer l'appareil en orientant sa face supérieure vers le haut ; ne le placez pas sur le côté ou à l'envers.
  - N'utilisez pas l'appareil dans un lieu clos, mal aéré.

Le non-respect de ce qui précède risque d'entraîner une rétention de chaleur à l'intérieur de l'appareil, susceptible de provoquer un incendie ou des dysfonctionnements. Veillez à laisser suffisamment d'espace libre autour de l'appareil : au moins 20 cm à la surface, 20 cm sur les côtés et 20 cm à l'arrière.

- N'installez pas l'appareil dans des endroits où il pourrait entrer en contact avec des gaz corrosifs ou de l'air à haute teneur en sel, ou encore des endroits exposés à une fumée ou une vapeur excessive. Cela pourrait provoquer des dysfonctionnements.
- Évitez d'être à proximité de l'appareil en cas de catastrophe naturelle telle qu'un tremblement de terre. Compte tenu du risque de renversement ou de chute de l'appareil pouvant entraîner des blessures, pensez à vous éloigner rapidement de l'appareil et à vous réfugier dans un lieu sûr.
- Avant de déplacer l'appareil, veillez à désactiver l'interrupteur d'alimentation et à déconnecter tous les câbles de connexion. Le non-respect de cette consigne peut entraîner l'endommagement des câbles ou provoquer le trébuchement et la chute de l'utilisateur ou d'autres personnes.
- Veillez à toujours vous faire aider d'au moins une personne pour transporter ou déplacer l'unité. N'essayez jamais de soulever l'appareil sans vous faire aider car vous risqueriez de vous blesser le dos, de subir d'autres blessures ou d'endommager l'appareil.

## Perte de capacités auditives

- N'utilisez pas l'appareil/les haut-parleurs de manière prolongée à un niveau sonore trop élevé ou inconfortable pour l'oreille, au risque d'endommager irrémédiablement votre ouïe. Si vous constatez une baisse d'acuité auditive ou que vous entendez des sifflements, consultez un médecin.
- Avant de raccorder l'appareil à d'autres appareils, mettez tous les appareils concernés hors tension. Le non-respect de ces mesures peut provoquer une perte d'acuité auditive, entraîner un risque d'électrocution ou endommager l'appareil.

## Entretien

- Retirez la fiche d'alimentation de la prise secteur avant de procéder au nettoyage de l'appareil. Le non-respect de cette consigne peut entraîner des chocs électriques.

## Manipulation

- N'introduisez pas vos mains ou vos doigts à travers les orifices du panneau de l'appareil. Le non-respect de cette consigne peut provoquer des blessures.
- N'insérez pas de corps étranger, tel que du métal ou du papier, à travers les orifices du panneau de l'appareil. Le non-respect de cette procédure risque d'entraîner un incendie, des chocs électriques ou des dysfonctionnements. En cas de pénétration de corps étrangers à l'intérieur de l'appareil, coupez immédiatement l'alimentation et retirez la fiche d'alimentation de la prise secteur et faites inspecter l'appareil par le revendeur auprès duquel vous l'avez acheté ou par un technicien Yamaha qualifié.
- Évitez de faire ce qui suit :
  - vous mettre debout ou vous assoir sur l'appareil.
  - placer des objets lourds sur l'appareil.
  - disposer l'appareil en pile.
  - appliquer une force excessive sur les boutons, les commutateurs, les bornes d'entrée/sortie, etc.
- Évitez de débrancher les câbles connectés afin de ne pas causer de blessures ou de dommages matériels qui pourraient résulter de la chute de l'appareil.
- N'utilisez pas l'appareil si le son comporte de la distorsion. Une utilisation prolongée dans cet état pourrait provoquer une surchauffe et causer un incendie.

## Avis

**Indique les points que vous devez respecter afin d'éviter toute défaillance, dommage ou dysfonctionnement du produit et toute perte de données.**

### Alimentation/cordon d'alimentation

- Si vous prévoyez de ne pas utiliser l'appareil pendant une longue période de temps, assurez-vous de retirer le cordon d'alimentation de la prise secteur. Même si l'interrupteur [(⏻)] (veille/alimentation) a été éteint (le témoin d'alimentation est éteint), un courant de faible intensité continue de circuler dans l'appareil.

### Installation

- N'utilisez pas l'appareil à proximité d'autres équipements électroniques, tels qu'un téléviseur, une radio ou un téléphone mobile. Si vous ne respectez pas cette consigne, l'appareil, le téléviseur ou la radio risquent de provoquer des interférences.
- N'utilisez pas l'appareil dans un emplacement exposé à la lumière directe du soleil, à une température très élevée (à proximité d'un appareil de chauffage) ou très basse, à un dépôt de poussière excessif ou à de fortes vibrations. Le non-respect de cette consigne peut entraîner la déformation du panneau de l'appareil, le dysfonctionnement de ses composants internes ou l'instabilité de ses opérations.
- Installez l'appareil aussi loin que possible de tout autre équipement électronique. Les signaux numériques de cet appareil peuvent interférer avec d'autres équipements électroniques.

- Si vous utilisez une fonction sans fil, évitez d'installer cet appareil à proximité de parois métalliques ou de bureaux en métal, de fours à micro-ondes ou d'autres dispositifs de réseau sans fil. Les obstructions pourraient raccourcir la distance de transmission.

## Raccordements

- En cas de connexion d'unités externes, assurez-vous de lire attentivement le mode d'emploi de l'appareil concerné et reliez-le conformément aux instructions fournies.  
La non-conformité aux instructions de manipulation peut provoquer le dysfonctionnement de l'appareil.

## Manipulation

- Ne placez pas de produits en vinyle, en plastique ou en caoutchouc sur l'appareil. Le non-respect de cette consigne peut provoquer une décoloration ou une déformation du panneau de cet appareil.
- Si la température ambiante change radicalement (comme pendant le transport de l'appareil ou dans des conditions de surchauffe ou de refroidissement rapides) et que de la condensation se forme dans l'appareil, laissez-le hors tension pendant plusieurs heures jusqu'à ce qu'il soit complètement sec avant de le réutiliser. L'utilisation de l'appareil en cas de formation de condensation peut entraîner son dysfonctionnement.

## Entretien

- Si la température ou le degré d'humidité change radicalement, des gouttelettes d'eau (de la condensation) pourrait se former sur la surface de l'appareil. En cas de formation de condensation, essuyez immédiatement la surface de l'appareil avec un chiffon doux et sec. Si la condensation n'est pas éliminée de la surface de l'appareil, elle risque d'être absorbée par les composants en bois, causant leur déformation.
- Utilisez un chiffon doux et sec pour le nettoyage de l'appareil. L'utilisation de produits chimiques tels que de la benzène ou du diluant, de produits d'entretien ou de chiffons de lavage chimique peut causer la décoloration ou la déformation de l'appareil.

Les haut-parleurs de cet appareil comportent des aimants. Ne placez pas d'objets sensibles aux champs magnétiques, tels que des téléviseurs à tube cathodique, horloges, cartes de crédit, disquettes, etc. sur ou près de l'appareil.

## Enceintes

- Ne touchez pas les haut-parleurs. Le non-respect de cette consigne pourrait endommager les hauts-parleurs.

## Informations

### Au sujet des fonctions et données incluses dans l'appareil

- De l'air pourrait s'échapper de l'évent bass-reflex. Cela n'a rien d'anormal. Ce phénomène se produit en particulier dans le cas de la lecture de musique au grave prédominant.

Les appareils sans fil transmettant via la bande de fréquence de 5 GHz peuvent uniquement être utilisés en intérieur. La loi interdit l'utilisation de tels appareils en extérieur.

- Commutateur **VOLTAGE SELECTOR** (modèles pour l'Asie et modèles standards uniquement)  
Le sélecteur de tension sur le panneau arrière de l'appareil doit être placé sur la position correspondant à la tension du secteur dans votre région AVANT de brancher cet appareil à une prise de courant. Les tensions sont CA110-120/220-240 V, 50/60 Hz.

### Informations aux utilisateurs sur la collecte et la mise au rebut des vieux appareils :



Ce symbole imprimé sur les produits, leur emballage et/ou la documentation fournie indique que ces produits électriques et électroniques usagés ne peuvent pas être mis au rebut avec les déchets ménagers.

Afin de garantir le traitement, la récupération et le recyclage corrects des appareils usagés, mettez-les au rebut dans les centres de collecte adéquats, conformément aux réglementations dans votre pays ou région.

La mise au rebut correcte de ces produits contribue à la sauvegarde de ressources précieuses et permet de prévenir les risques d'effet néfaste sur la santé publique et l'environnement observés dans le cas de la mise au rebut incorrecte de tels appareils.

Pour plus d'informations sur la collecte et le recyclage des appareils usagés, veuillez prendre contact avec les autorités locales, le centre de collecte des déchets de votre région ou le point de vente où vous avez acheté l'appareil.

#### Avis aux utilisateurs commerciaux dans l'Union européenne :

Si vous souhaitez vous débarrasser d'appareils électriques et électroniques, adressez-vous au revendeur ou au fabricant de ces appareils pour plus d'informations.

#### Informations sur la mise au rebut dans les pays en dehors de l'Union européenne :

Ce symbole est uniquement d'application dans l'Union européenne. Avant de mettre de tels appareils au rebut, prenez contact avec les autorités locales de votre région ou un revendeur et informez-vous sur la mise au rebut correcte de ces appareils.

## À propos du contenu de ce manuel

- Les illustrations et les captures d'écran figurant dans ce manuel servent uniquement à expliciter les instructions.
- Les noms de société et les noms de produit mentionnés dans ce manuel sont des marques commerciales ou des marques déposées de leurs sociétés respectives.
- Le logiciel peut être révisé et mis à jour sans préavis.

### Fonctions de communication sans fil [Modèles pour le Royaume-Uni et l'Europe]

#### Wi-Fi (2,4 GHz)

Fréquence radio : 2402 MHz à 2482 MHz

Puissance de transmission maximum (EIRP) : 19,98 dBm

#### Wi-Fi (5 GHz)

Fréquence radio, puissance de transmission maximum (EIRP) :

5170 à 5250 MHz, 22,30 dBm

5250 à 5330 MHz, 22,27 dBm

5490 à 5710 MHz, 24,56 dBm

5735 à 5835 MHz, 13,96 dBm

- Les appareils sans fil transmettant via la bande de fréquence de 5 GHz peuvent uniquement être utilisés en intérieur. La loi interdit l'utilisation de tels appareils en extérieur.



# SOMMAIRE

<b>CARACTÉRISTIQUES</b> .....	<b>5</b>	<b>AUTRES FONCTIONS</b> .....	<b>16</b>
Fonctions de cet appareil .....	5	Mise à jour du microprogramme .....	16
Advanced Yamaha Active Servo Technology II .....	7	Initialisation de tous les paramètres (retour aux réglages d'usine) .....	17
Twisted Flare Port .....	7		
<b>FONCTIONS ET ÉLÉMENTS DE L'APPAREIL</b> .....	<b>8</b>	<b>APPENDICE</b> .....	<b>17</b>
Panneau arrière.....	8	Tableau de code du témoin STATUS .....	17
Panneau supérieur .....	9	<b>DÉPANNAGE</b> .....	<b>18</b>
<b>PRÉPARATIFS</b> .....	<b>10</b>	<b>MARQUES COMMERCIALES</b> .....	<b>20</b>
Emplacement .....	10	<b>FICHE TECHNIQUE</b> .....	<b>21</b>
<b>CONNEXIONS</b> .....	<b>11</b>		
Connexion à un réseau .....	12		
Effectuer des connexions analogiques.....	15		
Équilibrage du volume .....	15		

## INTRODUCTION

Cet appareil est un subwoofer réseau que vous pouvez connecter sans fil à des dispositifs compatibles MusicCast surround/stereo.

### À propos de ce manuel

Veillez garder les points suivants à l'esprit quand vous lisez ce manuel.

- Les spécifications techniques et l'aspect du produit peuvent être modifiés sans préavis en vue d'améliorations du produit.
- Symboles utilisés dans ce manuel



- « **AVERTISSEMENT** » indique des consignes que vous devez observer pour éviter les risques de décès ou de blessures graves.



- « **ATTENTION** » indique des consignes que vous devez observer pour éviter les risques de blessures.

- « **AVIS** » indique des consignes que vous devez observer pour éviter un dysfonctionnement ou un endommagement du produit, ou la perte de données.

- « **REMARQUE** » indique des informations complémentaires qui vous seront utiles.

## CARACTÉRISTIQUES

### Fonctions de cet appareil

L'installation de l'application dédiée « MusicCast CONTROLLER » sur votre smartphone ou tablette permet d'intégrer cet appareil à un réseau MusicCast et de lire facilement le contenu grave de dispositifs compatibles MusicCast surround/stereo.

- **Connexion sans fil offrant un système flexible**

Cela vous permet de placer l'appareil selon vos préférences, sans devoir vous soucier du câblage avec les équipements externes.

- **Des graves superbes en toutes circonstances**

La plage du grave (fréquence de transfert) et le volume sont automatiquement ajustés de façon optimale pour l'appareil compatible MusicCast surround/stereo utilisé, produisant ainsi une transition naturelle du son.

- **Réglages jumelés de puissance et de volume**

Les réglages de puissance et de volume sont liés entre cet appareil et les dispositifs compatibles MusicCast surround/stereo jumelés.

- **Twisted Flare Port évasé offrant une restitution précise du grave**

La conception évasée et incorporant une torsion de cet évent permet de supprimer les turbulences du flux d'air produites à proximité de l'orifice de l'évent, garantissant un flux d'air régulier. Cela permet d'éliminer tout bruit non présent dans le signal original et d'assurer une clarté supérieure de restitution du grave.

## Utilisation combinée avec l'application conviviale (MusicCast CONTROLLER)



« MusicCast CONTROLLER » est une application dédiée gratuite permettant le pilotage de dispositifs compatibles MusicCast. Vous pouvez ainsi utiliser un smartphone ou un autre appareil mobile comme une télécommande et sélectionner des morceaux ou effectuer des réglages en toute facilité sur un dispositif compatible MusicCast.

Pour plus de détails, recherchez « MusicCast CONTROLLER » sur l'App Store ou Google Play™.

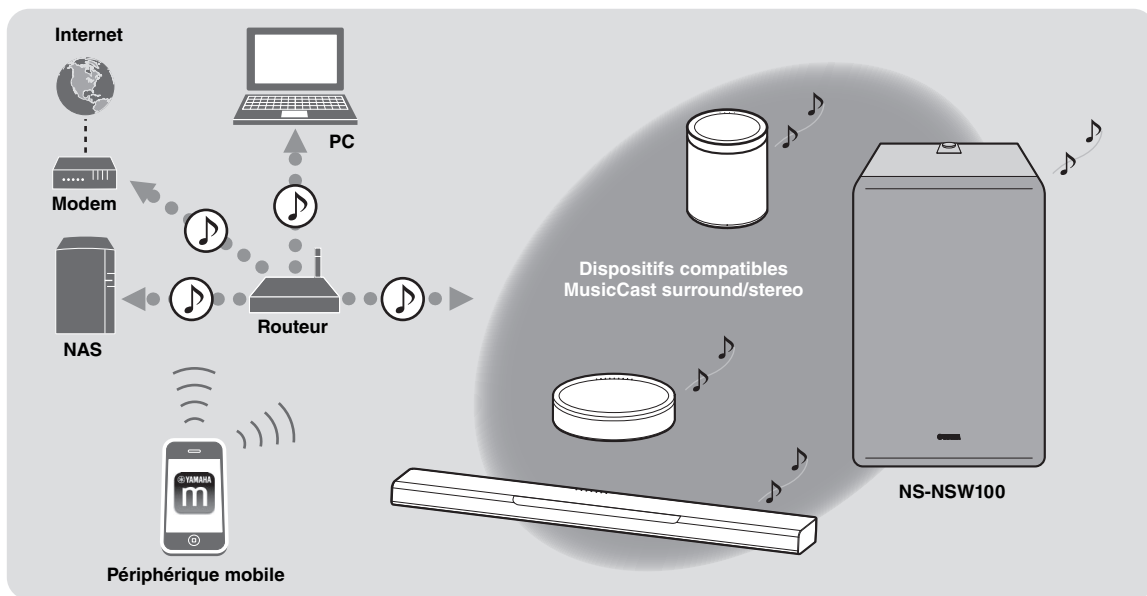

Grâce à MusicCast, vous pouvez partager de la musique avec d'autres dispositifs compatibles MusicCast situés dans plusieurs pièces. Vous pouvez ainsi écouter la musique d'un dispositif mobile, d'un serveur multimédia (PC ou NAS), la radio internet ou un service de diffusion dans toute pièce de votre domicile, et cela en toute facilité.

Pour des détails sur MusicCast et les dispositifs compatibles, visitez le site Internet suivant.

<http://www.yamaha.com/musiccast/>

**Pour pouvoir connecter cet appareil à un réseau et l'utiliser, vous devez vous procurer l'application « MusicCast CONTROLLER » pour appareil mobile.**

**Installez l'application MusicCast CONTROLLER sur votre appareil mobile.**

**(→ p. 13 « Téléchargement de l'application « MusicCast CONTROLLER » pour appareil mobile »)**

## Advanced Yamaha Active Servo Technology II

En 1988, Yamaha lance sur le marché des enceintes dotées de la technologie YST (Yamaha Active Servo Technology), un système assurant une restitution puissante et de haute qualité des basses fréquences. Grâce à une connexion directe entre l'amplificateur et l'enceinte, cette technologie garantit une transmission fidèle du signal et un réglage précis des enceintes.

Les enceintes étant pilotées par les circuits de commande par impédance négative de l'amplificateur, ainsi que par la résonance générée entre le volume de l'enceinte et l'événement, l'énergie résonante produite (concept d'enceinte à air) est supérieure à celle des enceintes bass reflex standard. Ceci permet désormais aux enceintes de taille inférieure de restituer les basses fréquences.

Le nouveau système Advanced YST II de Yamaha ajoute de nombreuses améliorations à la technologie YST (Yamaha Active Servo Technology) et permet un meilleur contrôle de la puissance qui commande l'amplificateur et l'enceinte. Au niveau de l'amplificateur, l'impédance de l'enceinte varie en fonction de la fréquence du son. Les nouveaux circuits créés par Yamaha, qui associent une commande par impédance négative à un pilotage à courant constant, offrent une plus grande stabilité des performances et une restitution nette des basses fréquences sans aucune opacité.

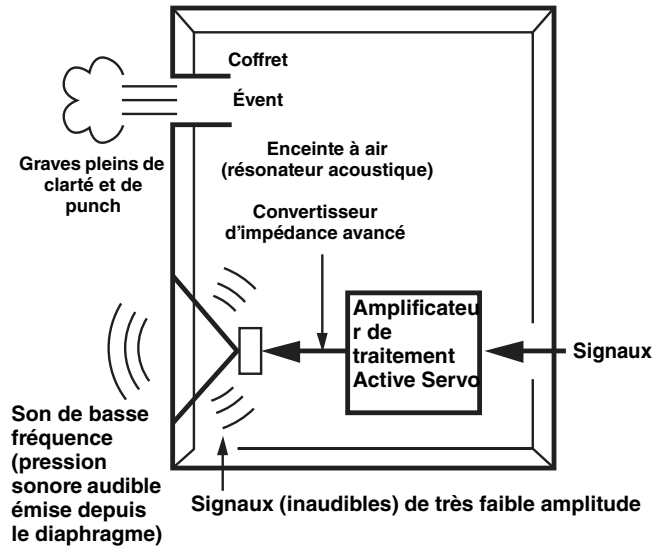

## Twisted Flare Port

Les enceintes bass-reflex actuelles incorporent un résonateur acoustique destiné à améliorer la restitution du grave.

Cependant, lors de la reproduction de graves situés dans la plage de fréquence de ce résonateur acoustique, de l'air sous pression sort de l'enceinte et pénètre celle-ci par l'événement, produisant parfois du bruit dû aux turbulences d'air au bout de l'événement.

L'événement et l'enceinte résonnent à une fréquence déterminée par leurs dimensions et forme. Par contre, les turbulences causées par ces brusques déplacements d'air au bout de l'événement contiennent une vaste plage de composants de fréquence absents du signal original. Ce bruit s'explique par le fait que la vaste plage de composants de fréquence comprend des composants correspondant aux fréquences de résonance de l'événement et de l'enceinte, entraînant une forte résonance.

Le Twisted Flare Port mis au point par Yamaha innove la manière dont l'événement s'élargit à son extrémité et incorpore une « torsion » permettant de supprimer les turbulences du flux d'air de chaque côté de l'événement et donc d'éliminer le bruit.

Cela permet de réduire considérablement aux problèmes de « son trouble » et de « bruit de déplacement d'air » – jusqu'à présent typiques des enceintes bass-reflex – et d'obtenir une clarté supérieure de restitution du grave.

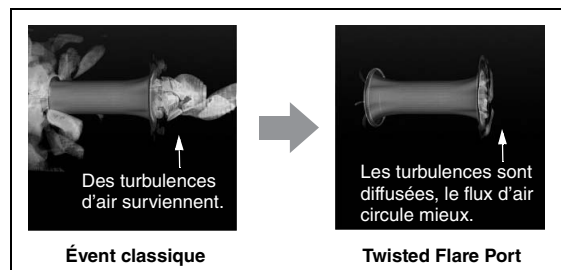

Les turbulences d'air aux deux extrémités de l'événement créent du bruit

# FONCTIONS ET ÉLÉMENTS DE L'APPAREIL

## Panneau arrière

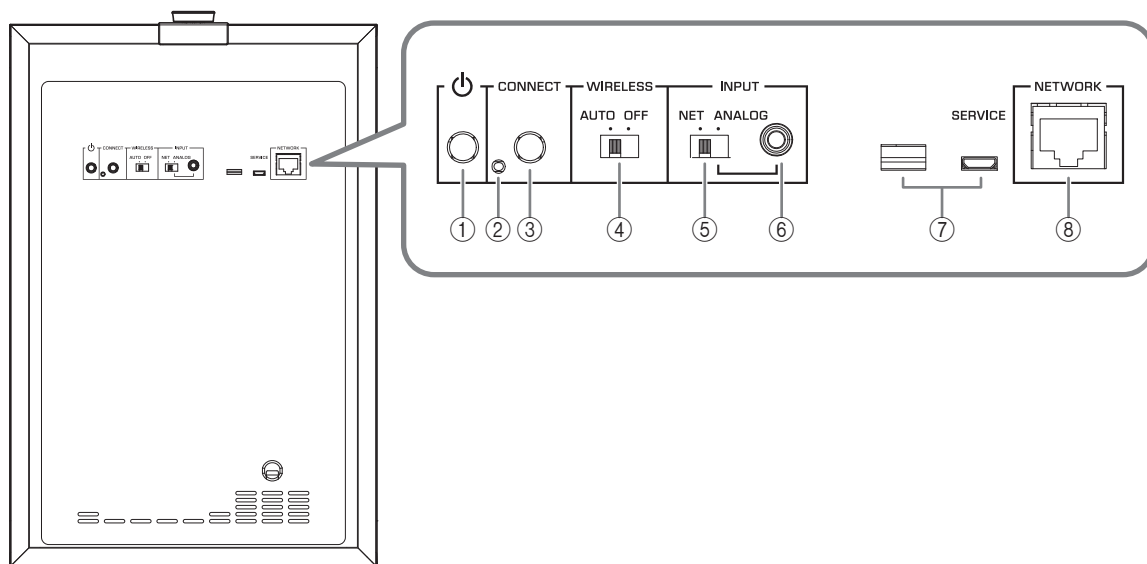

### ① **🔌 (veille/sous tension)**

Ce commutateur met l'appareil sous tension et en veille.

### ② **Port réservé à l'entretien**

Ce port sert uniquement aux opérations d'entretien et n'est pas utilisé en temps normal.

### ③ **CONNECT**

Ce bouton est utilisé pour effectuer les opérations suivantes.

- **Enregistrement de l'appareil sur le réseau MusicCast** → p. 13
- **Mise à jour du microprogramme** → p. 16
- **Initialisation des paramètres (retour aux réglages d'usine)** → p. 17

### ④ **Interrupteur WIRELESS**

Cet interrupteur active/désactive la fonction de communication sans fil (LAN sans fil).

#### **AUTO :**

La communication sans fil est active.

#### **OFF :**

La communication sans fil est désactivée. Pour connecter l'appareil à un réseau, utilisez une connexion filaire. (→ p. 12 « Dans le cas d'une connexion filaire »)

### ⑤ **Commutateur INPUT**

Ce commutateur permet de choisir le type de connexion.

#### **NET :**

Choisissez cette position si vous reliez l'appareil à un réseau.

#### **ANALOG :**

Choisissez cette position si vous reliez l'appareil directement à un amplificateur ou un dispositif similaire, sans connexion à un réseau.

### ⑥ **Prise INPUT (ANALOG)**

Utilisez cette prise quand le commutateur INPUT est sur la position ANALOG.

Reliez un câble de la sortie subwoofer ou sortie ligne de l'ampli (PRE OUT, par exemple) à cette prise. (→ p. 12 « Dans le cas d'une connexion filaire »)

### ⑦ **Ports réservés à l'entretien**

Ces ports servent uniquement aux opérations d'entretien et ne sont pas utilisés en temps normal.

### ⑧ **Port NETWORK**

Utilisez un câble réseau (disponible dans le commerce) pour relier l'appareil à votre réseau via une connexion filaire.

Panneau supérieur

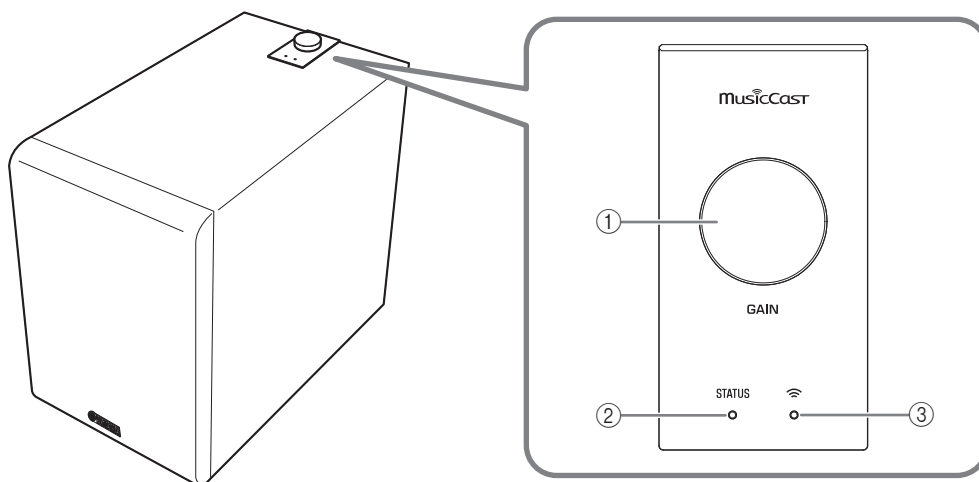

FONCTIONS ET ÉLÉMENTS DE L'APPAREIL

① **Commande GAIN**

Cette commande règle le volume de l'appareil. Ajustez le volume en fonction du dispositif de lecture utilisé. (→ p. 15 « Équilibrage du volume »)

**REMARQUE**

Quand vous modifiez le volume, la couleur du témoin ② STATUS indique le réglage de volume.

Volume	Couleur du témoin STATUS
Valeur minimum	Bleu clignotant
Bas – Moyen	Bleu – Mauve
Moyen – Élevé	Mauve – Rouge
Valeur maximum	Rouge clignotant

② **Témoin STATUS**

La couleur et le statut allumé/clignotant de ce témoin indiquent la source d'entrée sélectionnée ou le statut de l'appareil. (→ p. 17 « Tableau de code du témoin STATUS »)

③ **📶 Témoin LAN sans fil**

Le statut allumé ou clignotant de ce témoin indique le statut de fonctionnement de la connexion réseau sans fil.

**Mise en veille automatique**

En l'absence de manipulation de cet appareil et de lecture pendant 20 minutes, l'appareil passe automatiquement en veille.

**REMARQUE**

- Trente secondes avant la mise en veille automatique, le témoin STATUS se met à clignoter et s'éteint quand l'appareil passe en veille.
- La mise en veille automatique ne se fait pas si vous utilisez une connexion MusicCast ou si le commutateur INPUT en face arrière est sur la position ANALOG.

**Veille réseau**

La fonction réseau de l'appareil est active même quand il est en veille.

**REMARQUE**

En veille réseau, le témoin STATUS est allumé en orange.

**Mode de veille éco**

Quand huit heures se sont écoulées après la déconnexion du réseau, l'appareil passe en mode de veille éco pour économiser l'énergie.

**REMARQUE**

En mode de veille éco, le témoin STATUS est éteint.



Grâce à une conception avancée performante en économie d'énergie, ce produit a une consommation de moins de deux watts d'électricité en mode Veille du réseau.

## Emplacement

Vu que la plage du grave des signaux audio comporte de longues longueurs d'onde, ces signaux sont pratiquement non directionnels. La plage du grave ne génère pas d'image stéréo. Aussi, un seul subwoofer est sans doute suffisant pour obtenir des graves riches et puissants.

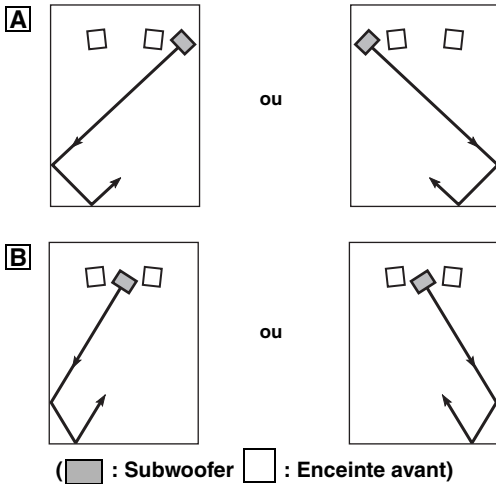

### Remarque

Vous pouvez aussi placer le subwoofer comme illustré à droite. Cependant, si le subwoofer est placé directement en face d'un mur, la qualité de restitution du grave pourrait être affectée par les interférences entre le signal direct et les sons réfléchis.

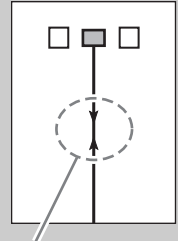

### AVIS

Il se pourrait dans ce cas que vous ne puissiez pas obtenir des graves puissants en raison des ondes stationnaires.

### AVIS

- Si le subwoofer est placé trop près d'un téléviseur à tube cathodique, cela pourrait affecter la couleur de l'image ou causer un bourdonnement. Dans ce cas, éloignez le subwoofer du téléviseur pour éliminer le problème. Cette proximité ne pose pas de problème pour les téléviseurs LCD et plasma.
- Si le volume de l'enceinte est extrême, des meubles ou fenêtres pourraient résonner et le subwoofer même pourrait vibrer. Dans ce cas, réduisez le volume. Pour limiter la résonance, utilisez un rideau épais ou un tissu similaire permettant d'absorber efficacement les vibrations sonores. Modifier la position du subwoofer pourrait également contribuer à réduire la résonance.
- Le haut-parleur de cet appareil comporte un aimant. Tenez les appareils et objets affectés par les champs magnétiques (téléviseurs à tube cathodique, horloges, cartes bancaires, etc.) à l'écart de cet appareil.

## Dans le cas d'une connexion réseau

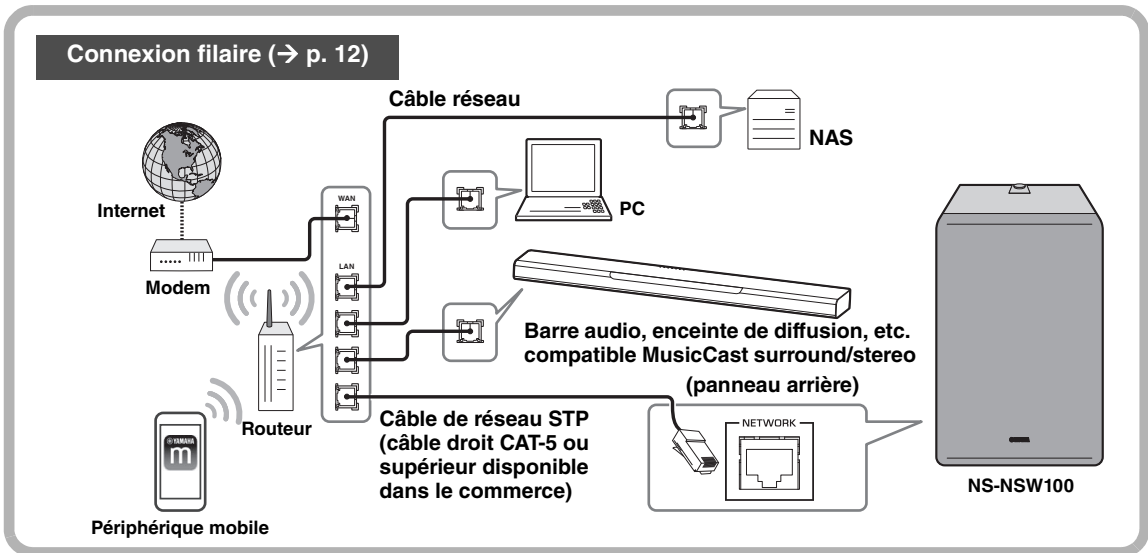
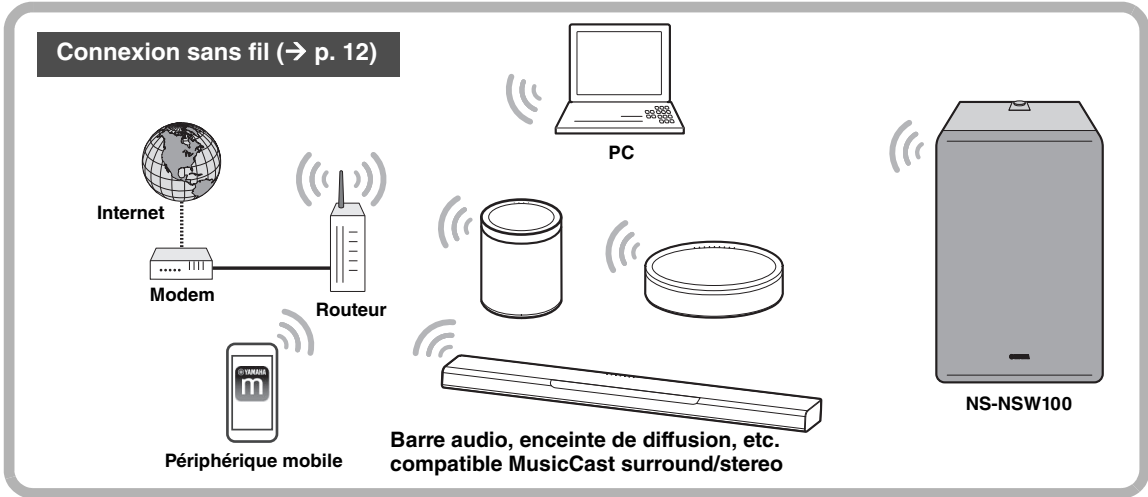

## Dans le cas d'une utilisation sans connexion réseau (connexion analogique)

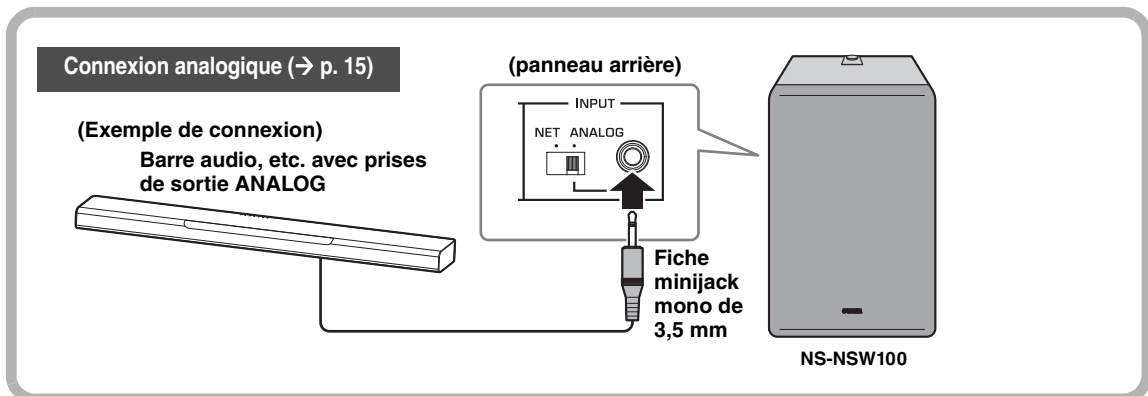

## Connexion à un réseau

### Préparatifs à la connexion au réseau

Cet appareil peut être connecté à un réseau via une connexion filaire ou sans fil. Choisissez la méthode de connexion qui vous convient.

#### Dans le cas d'une connexion sans fil

Réglez les paramètres permettant à cet appareil de communiquer sans fil.

1. Réglez le commutateur **INPUT** du panneau arrière sur la position **NET**.
2. Réglez l'interrupteur **WIRELESS** du panneau arrière sur la position **AUTO**.

**AVIS**

Ne branchez pas de câble réseau au port **NETWORK**. Si vous branchez un câble réseau, la connexion filaire a priorité et la connexion sans fil est alors impossible.

(panneau arrière)

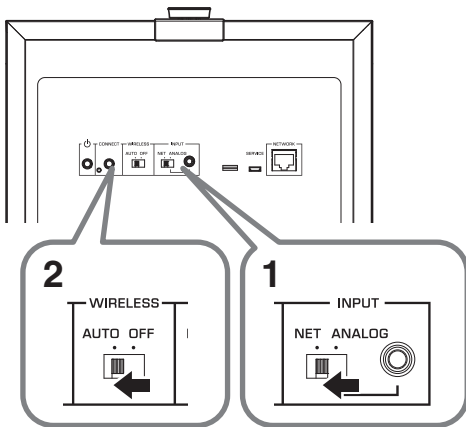

#### Dans le cas d'une connexion filaire

Utilisez un câble réseau STP (câble droit CAT-5 ou supérieur) disponible dans le commerce pour connecter cet appareil à votre routeur.

1. Réglez le commutateur **INPUT** du panneau arrière sur la position **NET**.
2. Réglez l'interrupteur **WIRELESS** du panneau arrière sur la position **OFF**.
3. Branchez un câble réseau au port **NETWORK**.

**AVIS**

Pour pouvoir relier cet appareil via une connexion filaire et lire des fichiers musicaux, vous devez connecter tous les dispositifs compatibles MusicCast surround/stereo à lier (tels qu'une barre audio ou une enceinte de diffusion) via une connexion filaire LAN.

(panneau arrière)

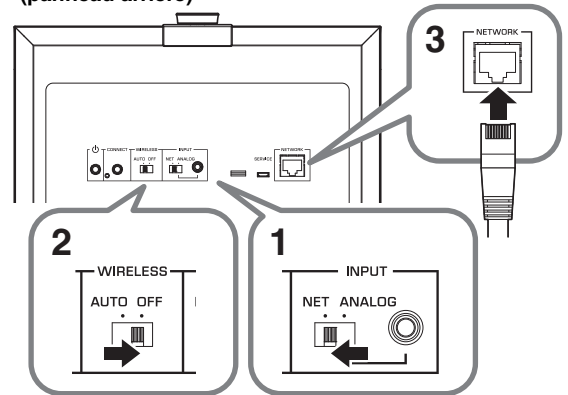

### Mise sous tension de l'appareil

1. Branchez la fiche du cordon d'alimentation à une prise de courant.

(panneau arrière)

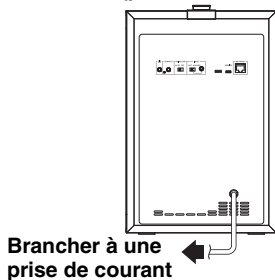

**REMARQUE**

- Quand le réseau démarre, le témoin **STATUS** du panneau supérieur clignote en vert.
- Si vous utilisez une connexion filaire, la diode à l'intérieur du port **NETWORK** clignote quand l'appareil est branché au routeur.

**AVIS**

- Lors de la mise sous tension de votre système audio, mettez toujours le subwoofer sous tension en dernier lieu.

2. Appuyez sur le commutateur **⏻** (veille/sous tension) en face arrière pour mettre l'appareil sous tension.

(panneau arrière)

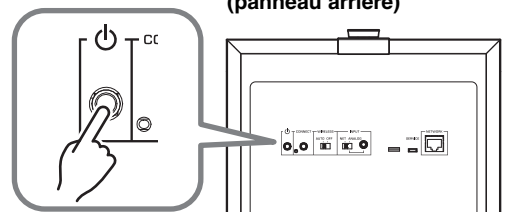



## Téléchargement de l'application « MusicCast CONTROLLER » pour appareil mobile

Installez l'application MusicCast CONTROLLER sur votre appareil mobile, branchez cet appareil au réseau et enregistrez-le comme appareil MusicCast.

Recherchez « MusicCast CONTROLLER » sur l'Apple Store ou Google Play et installez l'application.

### REMARQUE

- Vérifiez auparavant que l'appareil mobile utilisé est connecté à votre routeur domestique.
- Les écrans et noms des menus, etc. de l'application MusicCast CONTROLLER peuvent changer sans avis préalable.
- Si un autre appareil MusicCast est déjà enregistré dans l'application MusicCast CONTROLLER, vous pouvez ajouter cette unité à l'application en appuyant sur  (Paramètres) dans l'écran « Sélection de la Pièce » et en sélectionnant « Ajouter un nouvel appareil ».

## Enregistrement de l'appareil sur le réseau MusicCast

Voici comment utiliser l'application « MusicCast CONTROLLER » pour enregistrer cet appareil sur le réseau MusicCast et régler simultanément les paramètres de connexion réseau pour cet appareil.

### REMARQUE

Pour vous connecter sans fil au réseau, il vous faut le SSID et la clé de sécurité du routeur LAN sans fil (point d'accès) utilisé.

1. Sur votre appareil mobile, démarrez l'application « MusicCast CONTROLLER » et appuyez sur « Paramètres ».
2. Sous les « Paramètres » de l'application, appuyez sur « Ajouter un nouvel appareil ».
3. Effectuez dans MusicCast CONTROLLER les manipulations indiquées sur l'écran de votre appareil mobile et maintenez le bouton CONNECT sur le panneau arrière de cet appareil enfoncé pendant 5 secondes ou plus.

4. Effectuez dans MusicCast CONTROLLER les manipulations indiquées sur l'écran de votre appareil mobile pour sélectionner le réseau.

Jumelez ensuite cet appareil avec le dispositif Pairing Master du réseau MusicCast. (→ p. 14 « Jumelage de cet appareil avec le dispositif Pairing Master »)

### REMARQUE

Si vous enregistrez cet appareil sur le réseau MusicCast avec une connexion sans fil, le témoin  LAN sans fil sur le panneau supérieur de cet appareil s'allume pour indiquer que l'enregistrement sur le réseau MusicCast est effectué.

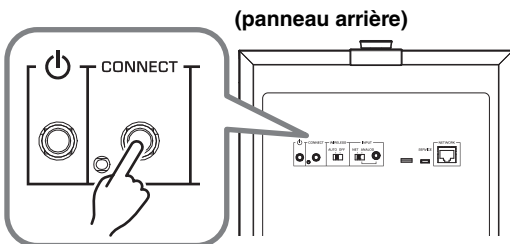

### Pour annuler l'enregistrement de cet appareil sur le réseau MusicCast

Utilisez l'application « MusicCast CONTROLLER » pour annuler l'enregistrement de cet appareil.

### REMARQUE

Si vous initialisez cet appareil avant d'annuler l'enregistrement, l'écran de l'application « MusicCast CONTROLLER » pourrait afficher un message d'erreur signalant que cet appareil n'existe pas.

## Jumelage de cet appareil avec le dispositif Pairing Master

Si vous enregistrez cet appareil comme Pairing Device du Pairing Master (comme une barre audio ou une enceinte de diffusion) du réseau MusicCast, vous pouvez l'utiliser comme subwoofer réseau pour produire des graves plus riches.



- 1. Enregistrement de cet appareil et du dispositif compatible MusicCast surround/stereo (Pairing Master) au même emplacement de l'application MusicCast CONTROLLER.**  
(→ p. 13 « Enregistrement de l'appareil sur le réseau MusicCast »)

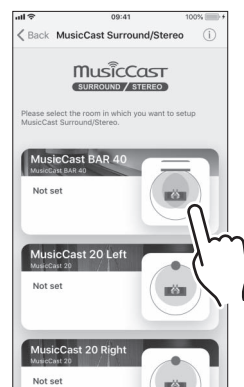
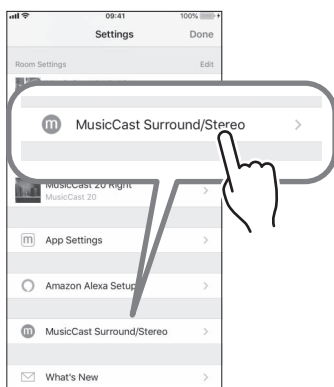
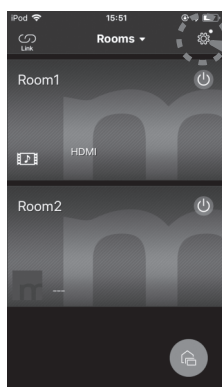

- 2. Sur votre appareil mobile, démarrez l'application « MusicCast CONTROLLER » et appuyez sur  (Paramètres).**
  - 3. Appuyez sur « MusicCast surround/stereo ».**
  - 4. Sélectionnez la pièce (Pairing Master) avec laquelle vous voulez lier cet appareil.**
- 5. Enregistrez cet appareil comme subwoofer (Pairing Device) en suivant les instructions affichées sur l'écran de l'application.**

Quand vous avez terminé l'enregistrement de cet appareil comme Pairing Device, utilisez la pièce appropriée (Pairing Master) dans l'écran de l'application pour lire un fichier audio.

### ■ Opérations jumelées avec le Pairing Master

Quand vous enregistrez cet appareil comme subwoofer réseau, il suit les opérations de la pièce (Pairing Master).

#### Alimentation

Le statut d'alimentation de cet appareil (veille/sous tension) suit les opérations de la pièce (Pairing Master).

#### Volume et autres paramètres

En outre, les paramètres de cet appareil changent aussi conformément aux réglages de la pièce (Pairing Master) pour obtenir une restitution optimale du grave.

Paramètres liés:

- Volume
- Filtre coupe-haut (fréquence de transfert)

#### REMARQUE

- En cas de coupure de son, vérifiez dans l'application que « Link Control », situé dans les paramètres de la pièce (Pairing Master), est sélectionné comme illustré ci-dessous.
  - Pour une connexion sans fil: autre que « Boost de Vitesse »
  - Pour une connexion filaire: « Boost de vitesse »

### ■ Pour annuler le lien avec le Pairing Master

Sur votre appareil mobile, annulez l'enregistrement via « MusicCast CONTROLLER ».

## Effectuer des connexions analogiques

Utilisez la prise ANALOG sur le panneau arrière de cet appareil pour le brancher directement à d'autres appareils (comme par exemple une barre audio) sans connexion à un réseau.

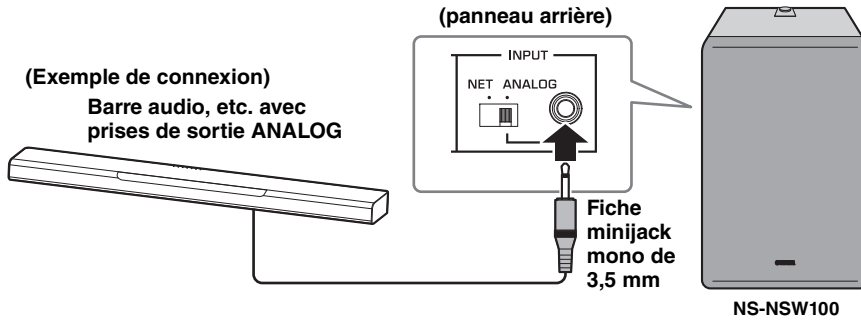

1. Reliez la prise ANALOG sur le panneau arrière de cet appareil à la prise de sortie subwoofer ou la prise de sortie ligne (PRE OUT, par exemple) de l'appareil souhaité.
2. Réglez le commutateur INPUT du panneau arrière de cet appareil sur la position ANALOG.
3. Branchez la fiche du cordon d'alimentation à une prise de courant.
4. Appuyez sur le commutateur  (veille/sous tension) en face arrière pour mettre cet appareil sous tension.

**AVIS**

- Ne branchez pas le cordon d'alimentation à une prise secteur avant d'avoir effectué toutes les connexions.
- Selon l'appareil (barre audio, etc.) que vous branchez, la méthode de connexion et le nom des fiches pourrait différer des consignes de ce document. Veuillez donc aussi consulter le manuel de l'appareil en question.
- À la sortie d'usine, le volume de cet appareil est réglé sur le minimum. Quand les connexions sont terminées, effectuez les réglages appropriés de sorte que cet appareil produise un volume adéquat.

CONNEXIONS

## Équilibrage du volume

Afin d'obtenir une restitution efficace du grave, vous pouvez équilibrer le volume de sorte que le son de cet appareil se fonde naturellement avec celui des enceintes utilisées.

### ■ Dans le cas d'une connexion réseau

Si cet appareil est connecté à un réseau, son volume est automatiquement aligné sur celui du Pairing Master, mais vous pouvez affiner le réglage selon vos préférences avec la commande GAIN du panneau supérieur.

Valeur par défaut : Dépend du réglage du Pairing Master

### ■ Dans le cas d'une connexion analogique

Réglez le volume de cet appareil avec la commande GAIN sur son panneau supérieur.

Fréquence du filtre coupe-haut : fixée à 160 Hz

Valeur par défaut : MUTE (volume minimum)

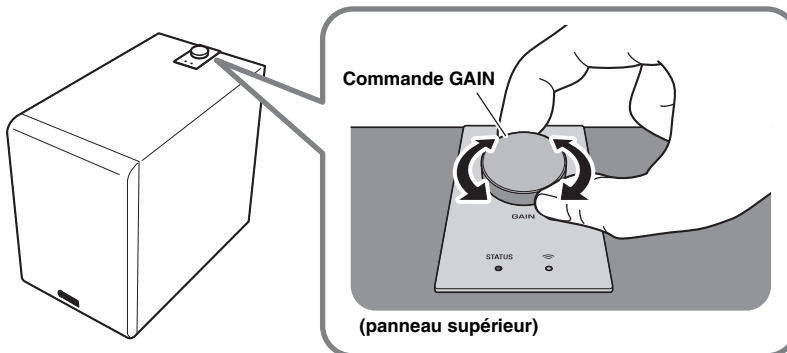

# AUTRES FONCTIONS

## Mise à jour du microprogramme

Si cet appareil est connecté à un réseau, la mise à jour du microprogramme peut être effectuée via le réseau. Quand un nouveau microprogramme est disponible, le témoin STATUS clignote en blanc à la mise sous tension de cet appareil. Mettez à jour le microprogramme en effectuant la procédure suivante.

### AVIS

Observez les consignes ci-dessous durant la mise à jour.

- Ne manipulez pas cet appareil.
- Ne débranchez pas le cordon d'alimentation ni le câble réseau.

## Procédure de mise à jour du microprogramme

1. Appuyez sur le commutateur  (veille/ sous tension) en face arrière pour mettre l'appareil en veille.

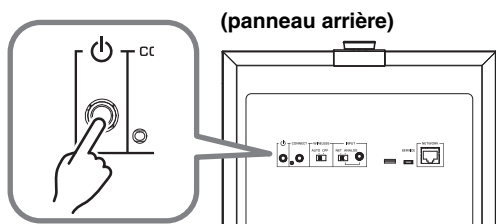

2. Maintenez le bouton CONNECT sur le panneau arrière de cet appareil enfoncé pendant 10 secondes ou plus.

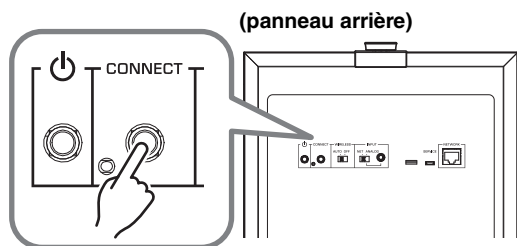

Le témoin STATUS et le témoin  LAN sans fil sur le panneau supérieur clignotent, signalant que la mise à jour du microprogramme a commencé.

Quand le témoin cesse de clignoter et reste allumé (en orange), la mise à jour du microprogramme est terminée.

### REMARQUE



- La mise à jour du microprogramme prend entre 10 et 20 minutes.
- La rapidité de votre connexion internet mais aussi le statut de connexion du réseau sans fil peuvent causer l'allongement de la durée de mise à jour du microprogramme, voire entraîner son échec.
- En cas d'échec de la mise à jour du microprogramme, le témoin STATUS clignote en rouge. Attendez un moment avant d'essayer à nouveau la mise à jour.

## ■ Vérification de la version du microprogramme

Voici comment vérifier la version du microprogramme installé sur cet appareil.

1. Appuyez sur le commutateur  (veille/ sous tension) en face arrière pour mettre l'appareil en veille.

2. Appuyez sur le bouton CONNECT sur le panneau arrière de cet appareil.

Le témoin STATUS et le témoin  LAN sans fil sur le panneau supérieur clignotent plusieurs fois, indiquant la version du microprogramme. Par exemple, si la version 1.3 du microprogramme est installée, le témoin STATUS clignote une fois et le témoin  LAN sans fil trois fois.

(panneau supérieur)

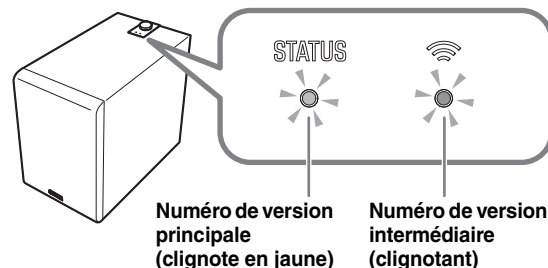



### REMARQUE

Si la version 2.0 du microprogramme est installée, le témoin STATUS clignote deux fois et le témoin  LAN sans fil reste éteint.

3. Appuyez à nouveau sur le bouton CONNECT pour retourner en mode de veille.

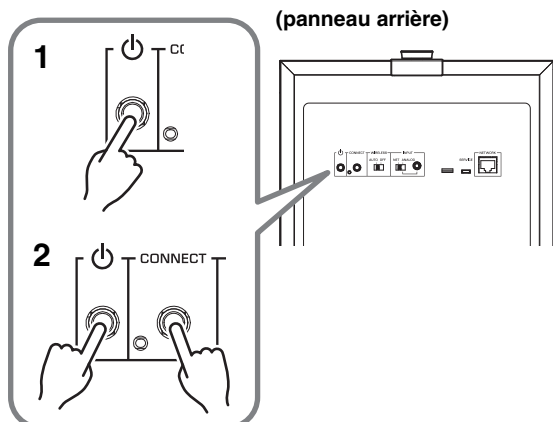
## Initialisation de tous les paramètres (retour aux réglages d'usine)



1. Appuyez sur le commutateur  (veille/ sous tension) en face arrière pour mettre l'appareil en veille.
2. Maintenez enfoncé le bouton CONNECT et appuyez une fois sur le commutateur  (veille/sous tension).
3. Quand le témoin STATUS se met à clignoter, relâchez le bouton CONNECT.

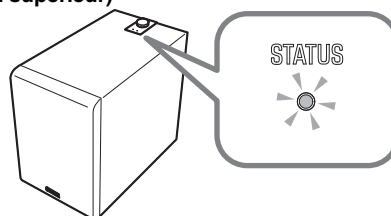



## APPENDICE

### Tableau de code du témoin STATUS

La couleur et le statut allumé/clignotant des témoins indiquent le fonctionnement de l'appareil.

#### REMARQUE

- Le témoin STATUS et le témoin  LAN sans fil permettent de vérifier la version du microprogramme de cet appareil. (→ p. 16 « Vérification de la version du microprogramme »)
- Durant la mise à jour du microprogramme, le témoin STATUS et le témoin  LAN sans fil permettent de vérifier l'avancée de la procédure. (→ p. 16 « Procédure de mise à jour du microprogramme »)

### Quand l'appareil est sous tension

Témoin		Statut
Vert	Allumé	Le commutateur INPUT du panneau arrière est sur la position NET.
Blanc	Allumé	Le commutateur INPUT du panneau arrière est sur la position ANALOG.
Vert	Clignotant	Attente de connexion au réseau
Blanc	Clignotant	Une mise à jour du microprogramme est disponible.
Vert/orange	Clignotement alternatif	La fonction de mise en veille automatique va bientôt mettre l'appareil en veille. (Le clignotement commence 30 secondes avant la mise en veille.)
Blanc/orange		
Orange	Allumé	L'appareil est en mode de veille réseau.
Bleu/mauve/rouge	Allumé	Le volume de l'appareil a changé. Bleu : bas volume – Mauve : volume intermédiaire – Rouge : volume élevé
Bleu/rouge	Clignotant	Le volume a été réglé sur le minimum ou le maximum.

### Quand l'appareil est en veille

Témoin		Statut
Orange	Allumé	L'appareil est en mode de veille réseau.
–	Éteint	L'appareil est hors tension ou en mode de veille éco.
Orange	Clignotant	Le circuit de protection a été activé. Mettez l'appareil hors tension, débranchez la fiche de son cordon d'alimentation de la prise de courant et adressez-vous à un SAV Yamaha.

# DÉPANNAGE

Si cet appareil semble ne pas fonctionner normalement, reportez-vous au tableau ci-dessous. Si le problème rencontré n'est pas décrit dans le tableau ou que les solutions proposées ne permettent pas de le résoudre, mettez l'appareil hors tension, débranchez la fiche de son cordon d'alimentation de la prise de courant et adressez-vous à un revendeur agréé ou un SAV Yamaha.

## Généralités

Anomalies	Causes possibles	Solutions	
Impossible de mettre l'appareil sous tension. Quand vous mettez l'appareil sous tension, il se met immédiatement hors tension. L'appareil ne fonctionne pas correctement.	Le cordon d'alimentation n'est pas raccordé correctement.	Branchez fermement la fiche du cordon d'alimentation à une prise de courant.	
Impossible d'utiliser l'appareil.	Un choc électrique (comme par exemple la foudre ou une charge excessive d'électricité statique) ou une baisse du courant alimentant l'appareil a provoqué un blocage du micro ordinateur.	Maintenez enfoncé le commutateur $\odot$ (veille/sous tension) en face arrière pendant dix secondes ou plus pour redémarrer l'appareil. (Si cela ne permet pas de résoudre le problème, débranchez le cordon d'alimentation de la prise de courant, attendez environ 30 secondes avant de rebrancher le cordon d'alimentation au secteur.)	
L'appareil se met soudain hors tension pendant l'utilisation.	Le circuit de protection a été déclenché et a mis l'appareil hors tension en raison d'une hausse de la température interne.	Attendez que la température interne baisse (environ une heure), assurez-vous que la périphérie de l'appareil est dégagée et qu'aucun tissu, etc. ne le couvre, puis remettez l'appareil sous tension.	
L'appareil ne fonctionne pas correctement.	Un choc électrique externe (comme par exemple la foudre ou une charge excessive d'électricité statique) ou une baisse du courant alimentant l'appareil a provoqué un blocage du micro ordinateur.	Débranchez le cordon d'alimentation de la prise de courant, attendez environ 30 secondes avant de rebrancher le cordon d'alimentation au secteur.	
Aucun son. L'appareil ne produit pas de grave ou le grave est trop faible.	La source de lecture comporte peu de grave.	Lisez une source riche en grave.	
	Une onde stationnaire affecte le son.	Changez la position ou l'angle de cet appareil.	
	Le signal comporte peu de grave en raison des réglages de l'amplificateur.	Modifiez les réglages de l'amplificateur.	
	<b>Dans le cas d'une connexion réseau</b>		
	Le volume de l'application MusicCast CONTROLLER ou du Pairing Master est réglé sur le minimum (0). Ou encore un casque d'écoute est branché au Pairing Master.	Augmentez le volume avec l'application MusicCast CONTROLLER ou le Pairing Master. Vous pouvez aussi peaufiner le réglage de volume de façon manuelle avec la commande GAIN de cet appareil.	
	La connexion réseau est incorrecte.	Vérifiez la connexion.	
	Le dispositif de lecture n'est pas correctement sélectionné.	Utilisez l'application MusicCast CONTROLLER ou le Pairing Master pour sélectionner à nouveau la source d'entrée à lire.	
	<b>Dans le cas d'une connexion analogique</b>		
	Le volume de cet appareil est réglé sur le minimum (0).	Réglez le volume avec la commande GAIN de cet appareil.	
	La connexion est incorrecte. Il se pourrait aussi que la connexion soit défailante.	Vérifiez la connexion.	
L'appareil n'est pas automatiquement mis sous tension quand vous déclenchez la lecture de la source.	Vu que le commutateur INPUT est sur la position ANALOG, le fonctionnement de l'appareil n'est plus lié à celui du Pairing Master.	Mettez l'appareil sous tension de façon manuelle.	
	Le signal comporte peu de grave en raison des réglages de l'amplificateur.	Modifiez les réglages de l'amplificateur.	
	L'absence prolongée de connexion au réseau a provoqué le passage en veille éco de l'appareil.	Mettez l'appareil sous tension de façon manuelle.	
Cet appareil ou un appareil électronique situé à proximité génère du bruit.	Un appareil numérique ou un dispositif haute fréquence est situé à proximité de cet appareil.	Éloignez cet appareil du dispositif en question.	

## Réseau

Anomalies	Causes possibles	Solutions
La fonction réseau de l'appareil n'est pas disponible.	Les informations réseau (adresse IP) n'ont pas été obtenues correctement.	Activez la fonction de serveur DHCP de votre routeur.
Impossibilité de se connecter au routeur LAN sans fil (point d'accès).	Le filtre d'adresse MAC est activé sur le routeur LAN sans fil (point d'accès).	La connexion est impossible si le filtre d'adresse MAC est activé. Changez les paramètres du routeur LAN sans fil (point d'accès) pour permettre la connexion.
Impossibilité de se connecter à l'Internet via le routeur LAN sans fil (point d'accès).	Le routeur LAN sans fil (point d'accès) est hors tension.	Mettez le routeur LAN sans fil (point d'accès) sous tension.
	Cet appareil et le routeur LAN sans fil (point d'accès) sont trop éloignés l'un de l'autre.	Rapprochez le routeur LAN sans fil (point d'accès) de cet appareil.
	Un obstacle est présent entre le routeur LAN sans fil (point d'accès) et cet appareil.	Placez le routeur LAN sans fil (point d'accès) et cet appareil de sorte qu'il n'y ait aucun obstacle entre eux.
L'application MusicCast CONTROLLER ne détecte pas cet appareil.	Cet appareil et l'appareil mobile ne sont pas connectés au même réseau.	Vérifiez les connexions du réseau et les paramètres du routeur, en veillant à ce que les deux appareils soient connectés au même réseau.
Le réseau sans fil est introuvable.	Un appareil générant des ondes électromagnétiques (tel qu'un four micro-ondes ou un équipement radio) est situé à proximité.	Si vous utilisez cet appareil avec une connexion sans fil, veillez à le tenir à l'écart de tout appareil générant des ondes électromagnétiques.
	L'accès au réseau est limité par les paramètres de pare-feu du routeur LAN sans fil (point d'accès).	Vérifiez les paramètres de pare-feu du routeur LAN sans fil (point d'accès).
Impossible de régler les paramètres de connexion via l'application MusicCast CONTROLLER.	L'appareil mobile n'est pas connecté au routeur LAN sans fil (point d'accès).	Connectez l'appareil mobile au routeur LAN sans fil (point d'accès) puis réglez les paramètres de connexion avec l'application MusicCast CONTROLLER.
	Le modem utilisé prend en charge plusieurs SSID.	La fonction de séparation réseau du routeur pourrait empêcher l'accès à cet appareil. Si vous connectez un appareil mobile, utilisez un SSID permettant l'accès à cet appareil (essayez de vous connecter au SSID primaire).
La mise à jour du microprogramme via le réseau a échoué.	La qualité de la connexion réseau est mauvaise.	Attendez un moment avant d'essayer à nouveau la mise à jour.
Impossible de se connecter au Pairing Master.	Le Pairing Master n'est pas un appareil compatible MusicCast surround/stereo.	Utilisez un appareil compatible MusicCast surround/stereo ou un dispositif permettant des connexions analogiques.
	La connexion est incorrecte. Il se pourrait aussi que la connexion soit défectueuse.	Après l'initialisation de cet appareil, vérifiez que le Pairing Master est un appareil compatible MusicCast surround/stereo, puis effectuez à nouveau la connexion.
	Le jumelage avec un autre appareil a déjà été enregistré.	Supprimez l'enregistrement du jumelage avec l'appareil en question et réglez à nouveau les paramètres d'enregistrement.

# MARQUES COMMERCIALES

**Android™**

**Google Play™**

Android et Google Play sont des marques commerciales de Google LLC.



Le logo Wi-Fi CERTIFIED™ est une marque de certification de la Wi-Fi Alliance®.

Wi-Fi, Wi-Fi CERTIFIED et WPA2 sont des marques déposées ou des marques commerciales de la Wi-Fi Alliance®.

**MusicCast**

MusicCast est une marque commerciale ou une marque déposée de la Yamaha Corporation.



Le label écologique Yamaha est une marque certifiant les produits de haute performance environnementale.

## Licences

Pour des informations sur les licences des logiciels tiers inclus dans ce produit, rendez-vous sur le site suivant.

[http://\(adresse IP de ce produit\\*\)/licenses.html](http://(adresse IP de ce produit*)/licenses.html)

\* Vous pouvez vérifier l'adresse IP de ce produit avec MusicCast CONTROLLER.

## Explications liées à la licence publique générale GPL

Certaines sections de ce produit utilisent un logiciel libre GPL/LGPL.

Vous avez le droit de vous procurer, copier, modifier et distribuer ce code libre uniquement.

Pour des informations sur le logiciel libre GPL/LGPL, sur la manière de vous le procurer ainsi que sur la licence GPL/LGPL, visitez le site Internet de la Yamaha Corporation (<http://download.yamaha.com/sourcecodes/musiccast/>).



## ■ Généralités

Type.....	Advanced Yamaha Active Servo Technology II
Haut-parleur .....	Woofers à cône de 20 cm, sans blindage magnétique
Sortie amplificateur (100 Hz, 5 Ω, 10% DHT).....	130 W
Réponse en fréquence .....	28 Hz – 300 Hz
Alimentation/tension.....	CA 230 V, 50 Hz
Consommation .....	60 W
<b>Section entrée</b>	
NETWORK (filaire) .....	Ethernet: RJ45 (100BASE-TX/10BASE-T)
ANALOG (filaire) .....	Fiche minijack mono de 3,5 mm
Sensibilité d'entrée.....	60 mV
Impédance d'entrée.....	25 kΩ
<b>Consommation en mode veille</b>	
Veille éco .....	0,1 W max.
Veille réseau (filaire) .....	1,3 W max.
Veille réseau (sans fil) .....	1,5 W max.
Dimensions (L × H × P).....	252 mm × 383 mm × 418 mm
Poids .....	12,6 kg

## ■ Wi-Fi

Normes LAN sans fil.....	IEEE 802.11 a/b/g/n/ac*
	* Bande passante de canal de 20 MHz uniquement
Bande de fréquence radio .....	2,4 GHz, 5 GHz
Méthodes de sécurité disponibles .....	WEP, WPA2-PSK (AES), mode mixte

\* Le contenu de ce mode d'emploi s'applique aux dernières caractéristiques techniques connues à la date de publication du manuel. Pour obtenir la version la plus récente du manuel, accédez au site Web de Yamaha puis téléchargez le fichier du manuel concerné.

Le numéro de modèle, le numéro de série, l'alimentation requise, etc., se trouvent sur ou près de la plaque signalétique du produit, située à l'arrière de l'unité. Notez le numéro de série dans l'espace fourni ci-dessous et conservez ce manuel en tant que preuve permanente de votre achat afin de faciliter l'identification du produit en cas de vol.

N° de modèle

---

N° de série

---

(rear\_fr\_01)

# VORSICHTSMAßNAHMEN

## BITTE VOR DER NUTZUNG SORGFÄLTIG LESEN BEFOLGEN SIE DIESE ANWEISUN- GEN IN JEDEM FALL.

Die unten aufgeführten Vorsichtsmaßnahmen dienen dazu, dem Verletzungsrisiko für den Anwender und Andere vorzubeugen, sowie Beschädigung eigenen oder fremden Eigentums zu verhindern und dem Anwender den korrekten und sicheren Gebrauch des Produkts zu ermöglichen. Befolgen Sie diese Anweisungen in jedem Fall.

Bewahren Sie das Handbuch nach der Lektüre an einem sicheren Ort auf, um jederzeit darin nachschlagen zu können.

- Lassen Sie das Produkt bei dem Händler, bei dem Sie das Produkt erworben haben oder durch qualifiziertes Fachpersonal bei Yamaha überprüfen oder reparieren.
- Yamaha haftet nicht für Personen- oder Sachschäden, die auf unsachgemäße Benutzung oder Veränderungen des Geräts zurückzuführen sind.
- Dieses Produkt ist für gewöhnliche Wohnungen vorgesehen. Verwenden Sie es nicht für Anwendungen, die eine hohe Zuverlässigkeit erfordern, wie Lebenserhaltung, Gesundheit & Pflege oder wertvolle Vermögenswerte.



## WARNUNG

Dieser Inhalt weist auf „unmittelbares Risiko schwerer Verletzungen oder Todesgefahr“ hin.

### Netzanschluss/Netzkabel

- Das Netzkabel vor Beschädigungen schützen.
    - Von Heizgeräten fernhalten.
    - Weder knicken noch umrösten.
    - Verletzen/Beschädigen Sie das Netzkabel nicht.
    - Keiner schweren Last aussetzen.
- Wird das Netzkabel mit freiliegenden Drähten verwendet, kann ein Stromschlag oder Brand verursacht werden.
- Bei Blitzgefahr weder den Netzstecker noch das Netzkabel berühren. Nichtbeachtung dieser Anweisung kann dazu führen, dass Sie einen elektrischen Schlag erleiden.
  - Verwenden Sie dieses Gerät ausschließlich mit der darauf angegebene Netzspannung. Ein fehlerhafter Anschluss an einer Netzsteckdose kann zu Bränden, elektrischem Schlag oder Fehlfunktionen führen.
  - Prüfen Sie regelmäßig den Zustand des Netzsteckers und entfernen Sie jeglichen Schmutz oder Staub, der sich darauf angesammelt hat. Nichtbeachtung dieser Anweisung kann zu Bränden oder einem elektrischen Schlag führen.
  - Achten Sie beim Aufstellen des Geräts darauf, dass sich eine Netzsteckdose in der Nähe befindet. Sollten Probleme auftreten oder es zu einer Fehlfunktion kommen, schalten Sie die Komponente sofort aus und ziehen Sie den Stecker aus der Netzsteckdose. Auch dann, wenn der Netzschalter ausgeschaltet ist, ist die Komponente nicht von der Stromversorgung getrennt, solange das Netzkabel an der Steckdose angeschlossen ist.
  - Bei heraufziehendem Gewitter (entfernter Donner oder Blitz) schalten Sie das Gerät sofort aus und ziehen Sie den Netzstecker aus der Steckdose. Nichtbeachtung dieser Anweisung kann zu Bränden oder Fehlfunktionen führen.
  - Wird das Gerät voraussichtlich längere Zeit nicht benutzt, sollte das Netzkabel von der Wandsteckdose abgezogen werden. Nichtbeachtung dieser Anweisung kann zu Bränden oder Fehlfunktionen führen.

### Nicht auseinanderbauen

- Dieses Gerät nicht zerlegen oder umrüsten. Die Nichtbeachtung dieser Anweisung kann zu Bränden, elektrischem Schlag, Verletzungen oder Fehlfunktionen führen. Wenn Sie irgendwelche Unregelmäßigkeiten beobachten, lassen Sie die Komponente bei dem Händler, bei dem Sie sie erworben haben, überprüfen oder reparieren, oder wenden Sie sich an qualifiziertes Fachpersonal bei Yamaha.

### Gefahr durch Wasser

- Schützen Sie das Gerät vor Regen, Wasser und Feuchtigkeit, und stellen Sie keine mit Flüssigkeiten befüllten Behälter (wie Vasen, Flaschen oder Gläser) darauf ab, deren Inhalt auslaufen und durch Öffnungen einfließen oder tropfen könnte. Eine Flüssigkeit wie Wasser, die in die Einheit gelangt, kann einen Brand, einen elektrischen Schlag oder Fehlfunktionen auslösen. Wenn eine Flüssigkeit wie z. B. Wasser in das Gerät gelangt, schalten Sie sofort die Stromversorgung aus und ziehen Sie das Netzkabel aus der Steckdose. Lassen Sie dann die Komponente bei dem Händler, bei dem Sie sie erworben haben, überprüfen, oder wenden Sie sich an qualifiziertes Fachpersonal bei Yamaha.
- Den Netzstecker niemals mit nassen Händen in die Steckdose stecken oder daraus abziehen. Berühren Sie dieses Gerät niemals mit feuchten Händen. Die Nichtbeachtung dieser Anweisung kann zu elektrischem Schlag oder Fehlfunktionen führen.

### Brandschutz

- Halten Sie brennende Gegenstände und offene Flammen vom Gerät fern, um einen Brand zu vermeiden.

### Aufstellung

- Das Gerät wie in der Anleitung beschrieben aufstellen. Ab- und Umstürze können Verletzungen oder Schäden verursachen.
- Bestätigen Sie, dass die abgeschlossene Aufstellung sicher ist. Führen Sie außerdem regelmäßige Sicherheitskontrollen durch. Andernfalls könnten Geräte abstürzen und Verletzungen verursachen.

### Wartung und Pflege

- Verwenden Sie für Reinigungszwecke keine Sprays oder sprühbaren Chemikalien, die brennbares Gas enthalten. Brennbares Gas kann im Gerät verbleiben und eine Explosion oder einen Brand verursachen.

### Kabellose Komponenten

- Verwenden Sie dieses Gerät nicht in der Nähe von medizinischen Geräten oder in medizinischen Einrichtungen. Von dieser Einheit ausgestrahlte Funkwellen können sich auf medizinisch-elektrische Geräte auswirken.
- Personen mit Herzschrittmacher- oder Defibrillator-Implantat müssen mindestens 15 cm von diesem Gerät entfernt bleiben. Von dieser Einheit ausgehende Funkwellen können Auswirkungen auf medizinisch-elektrische Geräte wie einen implantierten Herzschrittmacher oder Defibrillator haben.

### Ungewöhnliche Vorkommnisse

- Tritt eine der folgenden Auffälligkeiten auf, schalten Sie das Gerät sofort aus und ziehen Sie den Netzstecker aus der Steckdose ab.
    - Das Netzkabel bzw. der Netzstecker ist beschädigt.
    - Das Gerät erzeugt einen ungewöhnlichen Geruch oder Rauch.
    - Fremdmaterial ist in das Innere des Geräts eingedrungen.
    - Während der Verwendung kommt es zu einem Tonausfall.
    - Das Gerät weist Risse oder andere Schäden auf.
- Durch fortgesetzten Gebrauch könnten ein elektrischer Schlag, Brand oder Fehlfunktionen verursacht werden. Lassen Sie die Einheit unverzüglich bei dem Händler, bei dem Sie sie erworben haben, überprüfen oder reparieren, oder wenden Sie sich an qualifiziertes Fachpersonal bei Yamaha.

- Achten Sie darauf, diese Einheit nicht fallen zu lassen oder starken Stößen auszusetzen. Wenn die Einheit durch Herunterfallen oder einen starken Stoß beschädigt worden sein könnte, schalten Sie sie sofort aus und ziehen Sie den Stecker oder das Netzteil aus der Steckdose. Die Nichtbeachtung dieser Anweisung kann zu elektrischem Schlag, Bränden, Verletzungen oder Fehlfunktionen führen. Lassen Sie die Einheit unverzüglich bei dem Händler, bei dem Sie sie erworben haben, überprüfen, oder wenden Sie sich an qualifiziertes Fachpersonal bei Yamaha.



## VORSICHT

Der zugehörige Inhalt weist auf „ein Risiko schwerer Verletzungen“ hin.

### Netzanschluss/Netzkabel

- Verwenden Sie keine Netzsteckdose, in der der Netzstecker nicht fest sitzt. Nichtbeachtung dieser Anweisung kann zu Bränden elektrischem Schlag oder Verbrennungen führen.
- Wenn Sie den Netzstecker vom Gerät oder aus der Netzsteckdose abziehen, stets am Stecker selbst ziehen, niemals am Kabel. Durch Ziehen am Netzkabel kann dieses beschädigt werden und einen elektrischen Schlag oder einen Brand auslösen.
- Stecken Sie den Netzstecker vollständig in die Netzsteckdose hinein. Durch Gebrauch der Einheit bei nicht vollständig eingestecktem Stecker kann sich Staub auf dem Stecker ansammeln, der zu Bränden oder Verbrennungen führen kann.

### Aufstellung

- Stellen Sie das Gerät nicht an einer instabilen Stelle ab, wo es versehentlich ab- oder umstürzen und Verletzungen verursachen könnte.
- Blockieren Sie nicht die Lüftungsöffnungen dieser Einheit (Kühlschlitze). Dieses Gerät ist an der Rückseite mit Lüftungsöffnungen versehen, die ein übermäßiges Ansteigen der Innentemperatur verhindern. Nichtbeachtung kann dazu führen, dass sich in der Einheit ein Hitzestau bildet, wodurch ein Brand oder Fehlfunktionen ausgelöst werden könnten.
- Bei Aufstellung dieser Einheit:
  - Nicht mit einem Tuch bedecken.
  - Die Oberseite muss nach oben weisen; nicht auf den Seiten oder Kopf stellen.
  - Verwenden Sie das Gerät nicht an einer beengten und schlecht belüfteten Stelle.

Nichtbeachtung der obigen Anweisung kann dazu führen, dass sich in der Einheit ein Hitzestau bildet, wodurch ein Brand oder Fehlfunktionen ausgelöst werden könnten. Stellen Sie sicher, dass ausreichend Freiraum im Umkreis des Geräts vorhanden ist: mindestens 20 cm an der Oberseite, 20 cm an den Seiten und 20 cm an der Rückseite.

- Stellen Sie das Gerät nicht an Orten auf, an dem es korrosiven Gasen oder salzhaltiger Luft ausgesetzt ist. Dadurch kann es zu Fehlfunktionen kommen.
- Vermeiden Sie es, sich in Gefahrsituationen wie einem Erdbeben in der Nähe des Geräts aufzuhalten. Da das Gerät um- oder abstürzen und Verletzungen verursachen könnte, suchen Sie sich so bald wie möglich einen sicheren Ort abseits des Geräts.
- Bevor Sie das Gerät versetzen, muss es ausgeschaltet und alle Verbindungskabel gelöst werden. Andernfalls können die Kabel beschädigt werden bzw. dazu führen, dass jemand darüber stolpert und stürzt.
- Das Gerät stets zu zweit verstellen oder transportieren. Beim Versuch, das Gerät ohne Hilfe anzuheben, könnten Sie sich (am Rücken) verletzen oder das Gerät beschädigen.

### Hörminderung

- Benutzen Sie die Einheit/Lautsprecher oder Kopfhörer nicht über längere Zeit mit zu hohen oder unangenehmen Lautstärken. Hierdurch können bleibende Hörschäden entstehen. Sollten Sie einen Hörverlust erleiden oder ein Klingeln in den Ohren wahrnehmen, suchen Sie einen Arzt auf.
- Bevor Sie dieses Gerät mit anderen Geräten verbinden, schalten Sie alle Geräte aus. Nichtbeachtung kann eine Hörminderung, einen elektrischen Schlag oder Geräteschäden zur Folge haben.

### Wartung

- Bevor Sie das Gerät reinigen, ziehen Sie den Netzstecker aus der Steckdose ab. Nichtbeachtung dieser Anweisung kann dazu führen, dass Sie einen elektrischen Schlag erleiden.

### Handhabung

- Hände und Finger aus den Geräteschlitz fern halten. Nichtbeachtung dieser Anweisung kann zu Verletzungen führen.
- Stecken Sie keine Fremdkörper wie Metall oder Papier in die Geräteschlitz. Die Nichtbeachtung dieser Anweisung kann zu elektrischem Schlag, Bränden oder Fehlfunktionen führen. Sollten Fremdkörper in das Gerät eingedrungen sein, schalten Sie es sofort aus, ziehen Sie das Netzkabel aus der Steckdose und lassen Sie das Gerät beim Händler, bei dem Sie es erworben haben, oder durch qualifiziertes Yamaha Kundendienstpersonal prüfen.
- Tun Sie folgende Dinge nicht:
  - Sitzen oder Stehen auf dem Gerät
  - Abstellen schwerer Gegenstände auf dem Gerät
  - Stapeln des Geräts
  - Ausüben übermäßiger Kraft auf Tasten, Schalter, Anschlüsse usw.
- Ziehen Sie nicht an den angeschlossenen Kabeln, um Verletzung oder Beschädigung durch einen Absturz zu vermeiden.
- Benutzen Sie das Gerät nicht, wenn der Ton verzerrt ist. Ein längerer Einsatz in diesem Zustand kann Überhitzung und einen Brand verursachen.

### Hinweis

**Kennzeichnet Punkte, die zu beachten sind, um einen Ausfall, eine Beschädigung oder eine Störung des Produkts sowie einen Verlust von Daten zu vermeiden.**

### Netzanschluss/Netzkabel

- Wird das Gerät voraussichtlich längere Zeit nicht benutzt, sollten Sie unbedingt das Netzkabel aus der Netzsteckdose abziehen. Auch nach dem Ausschalten mit [(⏻)] (Standby/Ein) (Netzanzeige leuchtet nicht), nimmt das Gerät eine minimale Menge Strom auf.

### Aufstellung

- Betreiben Sie dieses Gerät nicht in der Nähe anderer elektronischer Geräte wie Fernseher, Radios oder Mobiltelefone. Nichtbeachtung kann zur Folge haben, dass dieses Gerät bzw. das Fernsehgerät oder Radio Rauschstörungen erzeugt.
- Verwenden Sie dieses Gerät nicht an Orten, die direkter Sonneneinstrahlung ausgesetzt sind, sehr heiß werden (z.B. in Nähe einer Heizung) bzw. extrem kalt sind oder übermäßigem Staub oder Vibrationen ausgesetzt sind. Andernfalls könnte die Frontblende verformt, die inneren Bauteile gestört oder der Betrieb instabil werden.
- Stellen Sie dieses Gerät so weit wie möglich entfernt von anderen elektronischen Geräten auf. Digitale Signale von diesem Gerät könnten andere elektronische Geräten stören.

- Wenn Sie eine Drahtlosfunktion benutzen, vermeiden Sie es, dieses Gerät in der Nähe metallischer Wände oder Tische, von Mikrowellengeräten oder anderen kabellosen Netzwerkgeräten aufzustellen. Solche Hindernisse können den Übertragungsbereich einschränken.

## Anschlüsse

- Wenn Sie externe Geräte anschließen, lesen Sie deren Anleitung gründlich durch und verbinden Sie die Geräte den Anweisungen entsprechend.

Wenn Sie ein Gerät nicht gemäß den Anweisungen behandeln, können Fehlfunktionen auftreten.

## Handhabung

- Stellen Sie keine Gegenstände aus Vinyl, Kunststoff oder Gummi auf dieses Gerät ab. Bei Nichtbeachtung könnte sich das Bedienfeld dieses Geräts verfärben oder verformen.
- Wenn sich die Umgebungstemperatur drastisch ändert (z.B. während des Transports oder bei schneller Erwärmung/ Abkühlung) und die Möglichkeit besteht, dass sich im Innern des Geräts Kondensation gebildet hat, lassen Sie es mehrere Stunden lang ausgeschaltet, bis es trocken genug für den Betrieb ist. Die Verwendung des Geräts bei auftretender Kondensation kann Fehlfunktionen verursachen.

## Wartung

- Wenn sich die Lufttemperatur und -feuchtigkeit drastisch ändern, kann sich Kondensation an der Geräteoberfläche bilden. Sollten sich Wassertröpfchen bilden, wischen Sie diese umgehend mit einem weichen Tuch ab. Auf dem Gerät verbleibende Wassertröpfchen können in die Holzteile eindringen und Verformung verursachen.
- Reinigen Sie das Gerät mit einem trockenen, weichen Tuch. Die Verwendung von Chemikalien wie Benzin oder Verdünnung, scharfer Reinigungsmittel oder chemischer Scheuertücher kann Verfärbungen oder Verformungen verursachen.

Die Wandler dieses Geräts setzen Magneten ein. Stellen Sie keine Gegenstände, die empfindlich auf Magnetismus reagieren, wie z.B. CRT-Fernseher, Uhren, Kreditkarten, Disketten usw., auf oder neben diesem Gerät auf.

## Lautsprecher

- Berühren Sie die Wandler nicht. Anderenfalls könnten die Wandler beschädigt werden.

## Information

### Informationen über die Funktionen und Daten des Geräts

- Aus dem Bassreflexport kann Luft austreten. Dies ist kein Anzeichen für eine Funktionsstörung. Dies tritt besonders häufig auf, wenn Musik mit schwerem Bassanteil wiedergegeben wird.

Drahtlose Geräte, die in einem Frequenzband über 5 GHz übertragen, dürfen nur im Innenbereich verwendet werden. Die Verwendung solcher Geräte im Freien ist gesetzlich verboten.

- **VOLTAGE SELECTOR** (nur Asien- und Universalmodelle)  
Der Spannungswahlschalter an der Rückseite dieses Gerätes muss auf Ihre örtliche Netzspannung eingestellt werden, BEVOR Sie den Netzstecker in die Steckdose einstecken. Mögliche Spannungen sind 110–120/220–240VAC, 50/60 Hz.

### Informationen über Sammlung und Entsorgung von Altgeräten



Dieses auf dem Gerät, auf der Verpackung und/ oder in der Bedienungsanleitung abgebildete Symbol bedeutet, dass elektrische und elektronische Geräte am Ende ihrer Lebensdauer getrennt vom normalen Hausmüll entsorgt werden sollten.

Damit alte Geräte sachgemäß gesammelt, behandelt und wieder verwertet werden können, sollten Sie diese gemäß den in Ihrem Wohngebiet geltenden Vorschriften entsorgen.

Durch die sachgemäße Entsorgung alter Gerätetragern Sie dazu bei, dass wertvolle Materialien zurückgewonnen und die negativen Auswirkungen auf Mensch und Umwelt einer unsachgemäßen Entsorgung verhindert werden.

Für nähere Angaben zur Sammlung und Entsorgung alter Geräte wenden Sie sich bitte an Ihre zuständige Behörde oder an die Vertriebsstelle des Geräts.

#### Für gewerbliche Nutzer in der Europäischen Union

Wenden Sie sich für weitere Informationen über die Entsorgung elektrischer und elektronischer Geräte bitte an Ihren Händler oder Lieferanten.

#### Hinweise zur Entsorgung in Ländern außerhalb der E.U.

Dieses Symbol ist nur in der E.U. gültig. Für nähere Angaben zur sachgemäßen Entsorgung wenden Sie sich bitte an Ihre zuständige Behörde oder an Ihren Fachhändler.

## Über die Inhalte dieser Bedienungsanleitung

- Die in dieser Anleitung enthaltenen Abbildungen und Bildschirmdarstellungen dienen lediglich zur Veranschaulichung.
- Die in dieser Anleitung erwähnten Firmen- und Produktnamen sind Warenzeichen bzw. eingetragene Warenzeichen der entsprechenden Firmen.
- Software-Überarbeitungen und -Aktualisierungen ohne Vorankündigungen möglich.

### Drahtlose Kommunikationsfunktionen [Großbritannien- und Europa-Modelle]

#### Wi-Fi (2,4 GHz)

Funkfrequenz: 2402–2482 MHz

Maximale Ausgangsleistung (EIRP): 19,98 dB

#### Wi-Fi (5 GHz)

Radiofrequenz, maximale Ausgangsleistung (EIRP):

5170–5250 MHz; 22,30 dBm

5250–5330 MHz; 22,27 dBm

5490–5710 MHz; 24,56 dBm

5735–5835 MHz; 13,96 dBm

- Drahtlose Geräte, die in einem Frequenzband über 5 GHz übertragen, dürfen nur im Innenbereich verwendet werden. Die Verwendung solcher Geräte im Freien ist gesetzlich verboten.

# INHALT

<b>FUNKTIONEN</b> .....	<b>5</b>	<b>OPTIONALE EINSTELLUNGEN</b> .....	<b>16</b>
Funktionen dieses Geräts .....	5	Firmware aktualisieren .....	16
Advanced Yamaha Active Servo Technology II .....	7	Einstellungen initialisieren (Werkseinstellung) .....	17
Twisted Flare Port .....	7	<b>ANHANG</b> .....	<b>17</b>
<b>TEILE UND DEREN FUNKTIONEN</b> .....	<b>8</b>	Tabelle der Zustände der Anzeige STATUS .....	17
Rückwand .....	8	<b>STÖRUNGSBESEITIGUNG</b> .....	<b>18</b>
Oberseite .....	9	<b>WARENZEICHEN</b> .....	<b>20</b>
<b>VORBEREITUNGEN</b> .....	<b>10</b>	<b>TECHNISCHE DATEN</b> .....	<b>21</b>
Aufstellung.....	10		
<b>VERBINDUNGEN</b> .....	<b>11</b>		
Verbindung mit einem Netzwerk .....	12		
Analoge Verbindungen herstellen .....	15		
Lautstärkeverhältnis anpassen.....	15		

## EINLEITUNG

Bei diesem Gerät handelt es sich um einen Netzwerk-Subwoofer, der drahtlos mit MusicCast Surround/Stereo-fähigen Geräten verbunden werden kann.

### Über diese Anleitung

Beim Lesen dieser Anleitung Folgendes beachten.

- **Änderungen der technischen Daten und der äußeren Erscheinung im Sinne der Produktverbesserung sind ohne Vorankündigung möglich.**
- **In diesem Dokument verwendete Symbole**



- „**WARNUNG**“ kennzeichnet Informationen, die zu beachten sind, um die Gefahr tödlicher oder schwerer Verletzungen zu vermeiden.



- „**VORSICHT**“ kennzeichnet Informationen, die zu beachten sind, um Verletzungsgefahren zu vermeiden.

- „**ACHTUNG**“ kennzeichnet Informationen, die zu beachten sind, um eine Störung oder Beschädigung des Geräts oder Datenverlust zu vermeiden.

- „**HINWEIS**“ kennzeichnet zusätzliche nützliche Informationen.

## FUNKTIONEN

### Funktionen dieses Geräts

Wenn Sie die zugehörige App „MusicCast CONTROLLER“ auf Ihrem Smartphone oder Tablet installieren, können Sie dieses Gerät einem MusicCast-Netzwerk hinzufügen, was die bequeme Wiedergabe von niederfrequentem Sound von MusicCast Surround/Stereo-fähigen Geräten ermöglicht.

- **Drahtlose Verbindung bedeutet flexible Einrichtung**

Sie können das Gerät egal wo aufstellen, ohne dass Kabelverbindungen mit externen Geräten erforderlich sind.

- **Stets im Genuss optimalen ultratieffrequenten Sounds**

Der Niederfrequenzbereich (Übergangsfrequenz) und das Lautstärkeverhältnis werden automatisch dem verwendeten MusicCast Surround/Stereo-fähigen Gerät angepasst, um sicherzustellen, dass der Ton natürlich übergeht.

- **Ein-/Ausschalt- sowie Lautstärkekopplung**

Das Ein-/Ausschalten und die Lautstärke dieses Geräts und des MusicCast Surround/Stereo-fähigen Geräts, mit dem es gepairt ist, sind gekoppelt.

- **Twisted Flare Port für die Wiedergabe ultratieffrequenten Sounds**

Ein verdrehter, aufgeweiteter Port, der die Luftturbulenzen, die in der Nähe der Öffnung des Ports auftreten, verteilt und dabei für einen gleichmäßigen Luftstrom sorgt. Dies unterdrückt Geräusch, das nicht im ursprünglichen Eingangssignal enthalten ist, was für eine deutliche Wiedergabe des niederfrequenten Tons sorgt.

## Erweiterte Nutzung mit der praktischen App (MusicCast CONTROLLER)



„MusicCast CONTROLLER“ ist eine kostenlose zugehörige App für die Bedienung MusicCast-fähiger Geräte. Sie können Ihr Smartphone oder ein anderes Mobilgerät als Fernbedienung verwenden und auf einem MusicCast-fähigen Gerät bequem Titel auswählen und Einstellungen vornehmen.

Weitere Einzelheiten finden Sie unter „MusicCast CONTROLLER“ im App Store oder bei Google Play™.

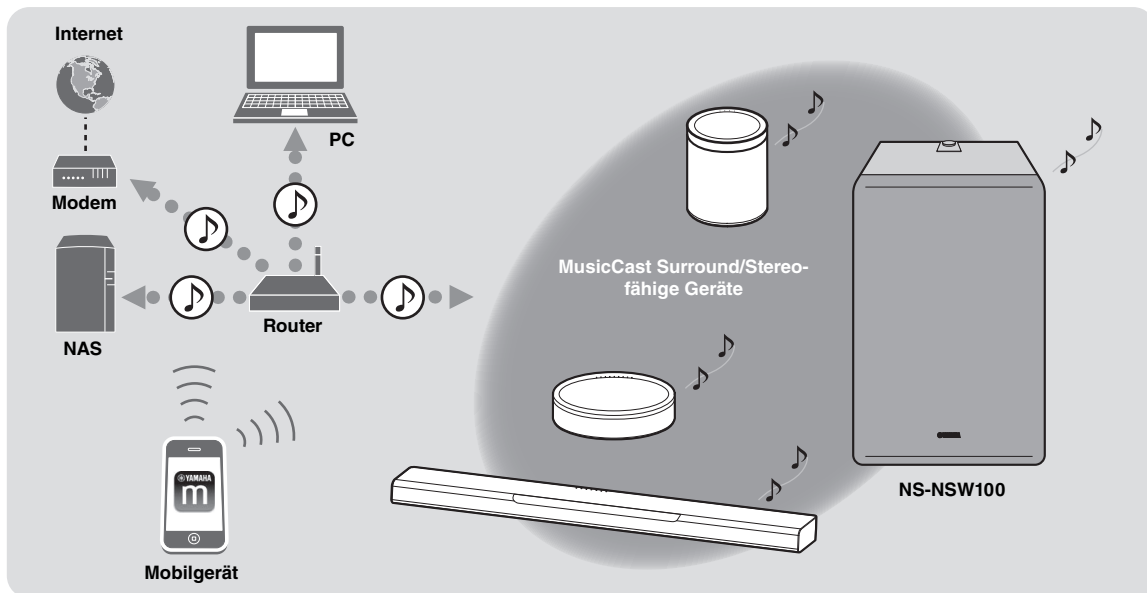

Mit MusicCast können Sie Musik mit anderen MusicCast-fähigen Geräten teilen, die sich in anderen Räumen befinden. Musik von einem Mobilgerät, Medienserver (PC oder NAS), Internetradio oder Streaming-Dienst kann überall im Haus bequem genossen werden.

Weitere Einzelheiten zu MusicCast und kompatiblen Geräten finden sich auf folgender Website:

<http://www.yamaha.com/musiccast/>

**Um dieses Gerät mit einem Netzwerk zu verbinden und einzusetzen, benötigen Sie die Mobilgeräte-App „MusicCast CONTROLLER“.**

**Installieren Sie MusicCast CONTROLLER auf Ihrem Mobilgerät.**

**(→ S. 13 „Mobilgeräte-App „MusicCast CONTROLLER“ herunterladen“)**

## Advanced Yamaha Active Servo Technology II

Im Interesse einer leistungsstarken hochwertigen Basswiedergabe brachte Yamaha 1988 Lautsprechersysteme mit YST-Technologie („Yamaha Active Servo Technology“) auf den Markt. Diese Technologie ermöglicht dank direkter Verbindung zwischen Verstärker und Lautsprecher eine saubere Signalübertragung und präzise Lautsprecheransteuerung.

Da bei dieser Technologie Lautsprecher eingesetzt werden, deren Ansteuerung über den Negative-Impedanz-Treiber des Verstärkers und der zwischen Lautsprechergehäusevolumen und Ausgangsöffnung entstehenden Resonanz erfolgt, entsteht mehr Resonanzenergie („Luftwoofer“-Konzept) als beim herkömmlichen Bassreflex-Verfahren. So wird eine Basswiedergabe mit erheblich kleineren Gehäusen als bisher möglich.

Yamahas neu entwickelte „Advanced YST II“ verfeinert die „Yamaha Active Servo Technology“ in vielfacher Weise, so dass eine bessere Kontrolle der Kräfte möglich ist, die Verstärker und Lautsprecher ansteuern. Aus der Sicht des Verstärkers ändert sich die Lautsprecherimpedanz entsprechend der Klangfrequenz. Das von Yamaha entwickelte neue Schaltungsdesign kombiniert Negative-Impedanz- und Konstantstrom-Treiber, was zu einer stabileren Leistung und transparenteren Basswiedergabe ohne jede Trübung führt.

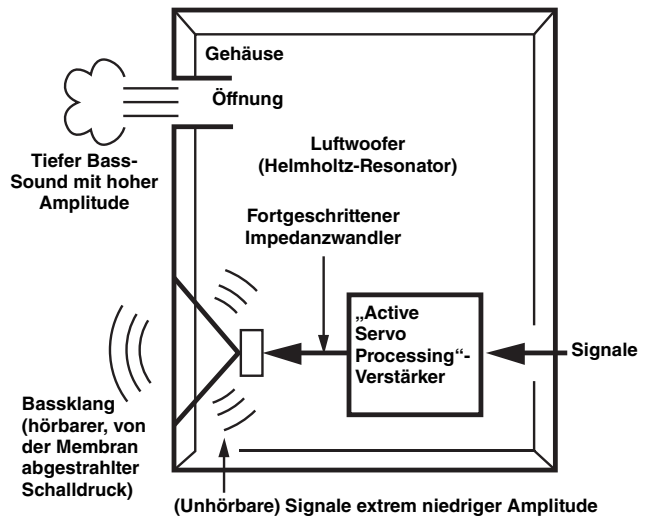

## Twisted Flare Port

Heutige Bassreflex-Lautsprecher setzen zur Verbesserung der Basswiedergabe einen Helmholtz-Resonator ein. Bei der Basswiedergabe im Frequenzbereich des Helmholtz-Resonators strömt allerdings Luft heftig durch den Port zwischen dem Inneren und Äußeren des Lautspechters, und die am Portende entstehenden Turbulenzen können gelegentlich geräuschvoll sein.

Port und Gehäuse resonieren mit einer Frequenz, die von deren Abmessung und Form abhängt. Die Turbulenzen am Portende enthalten eine breite Palette von Frequenzanteilen, die nicht im Eingangssignal enthalten sind. Das Geräusch entsteht dadurch, dass diese breite Palette von Frequenzanteilen Komponenten der Resonanzfrequenzen des Ports und Gehäuses enthält, die eine starke Resonanz erzeugen.

Der von Yamaha entwickelte Twisted Flare Port weist eine neuartige Verbreiterung (Flare) an dessen Ende sowie eine Windung (Twist) zur Unterdrückung der Luftstromturbulenz an beiden Portenden und somit des Geräuschs auf.

Dadurch wird das bisher für Bassreflex-Lautsprecher charakteristische „trüben Sound“ und „Störschall“ deutlich verringert, was für eine deutliche Basswiedergabe sorgt.

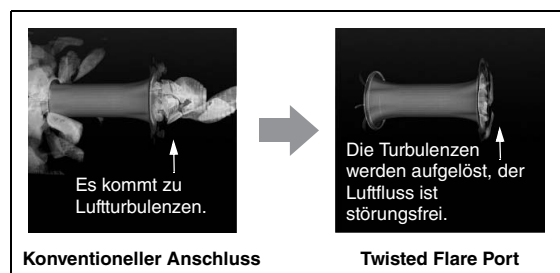

Luftturbulenzen an beiden Enden des Anschlusses führen zu Rauschen

# TEILE UND DEREN FUNKTIONEN

## Rückwand

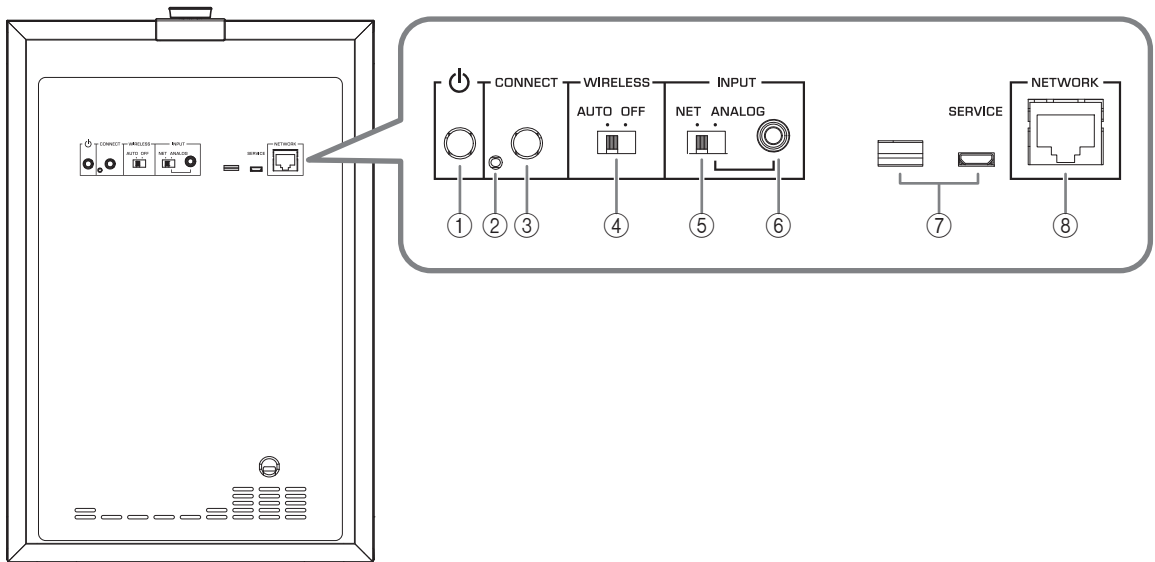

### ① **⏻ (STANDBY/EIN)**

Zum Umschalten der Stromversorgung des Geräts zwischen „Ein“ und „Standby“.

### ② **Wartungsanschluss**

Für Wartungszwecke, wird normalerweise nicht verwendet.

### ③ **CONNECT**

Wird für die folgenden Vorgänge verwendet.

- **Gerät im MusicCast-Netzwerk anmelden** → S. 13
- **Firmware aktualisieren** → S. 16
- **Einstellungen initialisieren (Werkseinstellung)** → S. 17

### ④ **Schalter WIRELESS**

Zum Ein-Ausschalten der Drahtloskommunikation (WLAN).

#### **AUTO:**

Drahtloskommunikation eingeschaltet.

#### **OFF:**

Drahtloskommunikation ausgeschaltet. Verwenden Sie eine Kabelverbindung, um das Gerät an ein Netzwerk anzuschließen. (→ S. 12 „Bei Kabelverbindung“)

### ⑤ **Schalter INPUT**

Zum Umschalten der Verbindungsart des Geräts.

#### **NET:**

Wählen Sie diese Option, wenn Sie das Gerät mit einem Netzwerk verbinden.

#### **ANALOG:**

Wählen Sie diese Option, wenn Sie das Gerät direkt an einen Verstärker oder ein ähnliches Gerät anschließen, ohne eine Verbindung zu einem Netzwerk herzustellen.

### ⑥ **Buchse INPUT (ANALOG)**

Zu verwenden, wenn der Schalter INPUT auf ANALOG steht.

Verbinden Sie die Subwoofer-Buchse oder Line-Ausgangsbuchse (z.B. PRE OUT) des Verstärkers und diese Buchse mit einem Kabel. (→ S. 12 „Bei Kabelverbindung“)

### ⑦ **Wartungsanschlüsse**

Für Wartungszwecke, werden normalerweise nicht verwendet.

### ⑧ **Anschluss NETWORK**

Verwenden Sie ein (handelsübliches) Netzwerkkabel, um über eine kabelgebundene Verbindung zu Ihrem Netzwerk herzustellen.



Oberseite

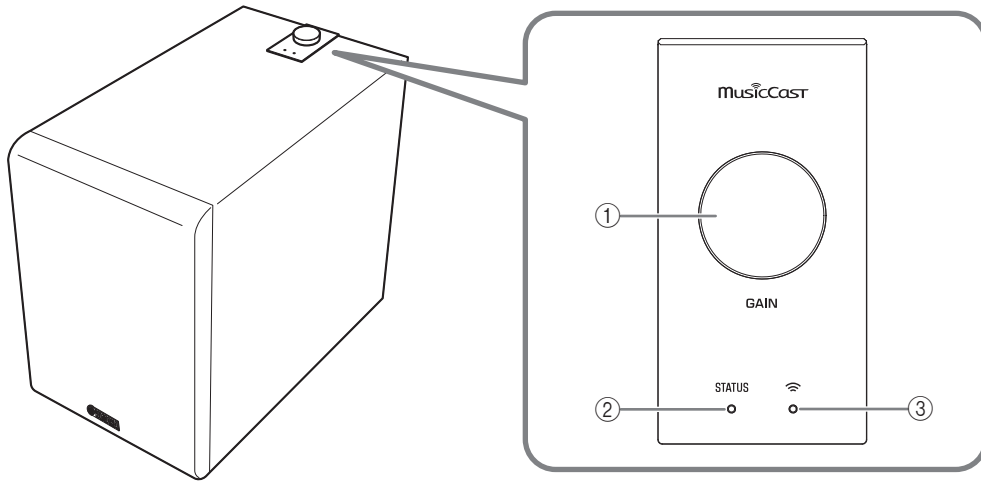

TEILE UND DEREN FUNKTIONEN

① Knopf GAIN

Dieser Knopf stellt die Lautstärke dieses Geräts ein. Passen Sie die Lautstärke Ihrem Wiedergabegerät an. (→ S. 15 „Lautstärkeverhältnis anpassen“)

**HINWEIS**

Beim Einstellen der Lautstärke zeigt die Farbe der Anzeige ② STATUS die Lautstärke-Einstellung an.

Lautstärke	Farbe der Anzeige STATUS
Minimal	Blinkt blau
Niedrig-Normal	Blau-Lila
Normal-Hoch	Lila-Rot
Maximal	Blinkt rot

② Anzeige STATUS

Die Farbe und der Leuchtstatus dieser Anzeige zeigt die ausgewählte Eingangsquelle oder den Gerätestatus an. (→ S. 17 „Tabelle der Zustände der Anzeige STATUS“)

③ WLAN-Anzeige

Der Leuchtstatus dieser Anzeige zeigt den Betriebszustand der drahtlosen Netzwerkverbindung an.

**Auto Power Standby**

Erfolgt auf diesem Gerät 20 Minuten lang keine Bedienung oder Wiedergabe, schaltet es automatisch in den Standby-Modus.

**HINWEIS**

- Die Anzeige STATUS beginnt 30 Sekunden vor dem automatischen Umschalten auf Standby zu blinken und erlischt im Standby-Modus.
- Auto Power Standby ist nicht verfügbar, wenn eine MusicCast-Verbindung besteht oder der Schalter INPUT an der Rückwand auf ANALOG steht.

**Network Standby**

Die Netzwerkfunktion dieses Geräts ist auch dann aktiv, wenn sich das Gerät im Standby-Modus befindet.

**HINWEIS**

Im Modus Network Standby leuchtet die Anzeige STATUS orange.

**Modus Eco Standby**

Acht Stunden nach dem Trennen des Netzwerks schaltet das Gerät auf den Modus Eco Standby, um Strom zu sparen.

**HINWEIS**

Im Modus Eco Standby leuchtet die Anzeige STATUS nicht.



Dank eines fortschrittlichen Stromspardesigns erzielt dieses Produkt eine geringe Leistungsaufnahme von nicht mehr als zwei Watt im Netzwerk Standby-Modus.

# VORBEREITUNGEN

## Aufstellung

Da die Niederfrequenzen von Audiosignalen lange Wellenlängen aufweisen, werden sie vom menschlichen Gehör als quasi-ungerichtet empfunden. Der Superbassbereich erzeugt kein Stereobild. Daher sollte ein einziger Subwoofer ausreichen, um einen hochwertigen Superbass-Sound zu erzielen.

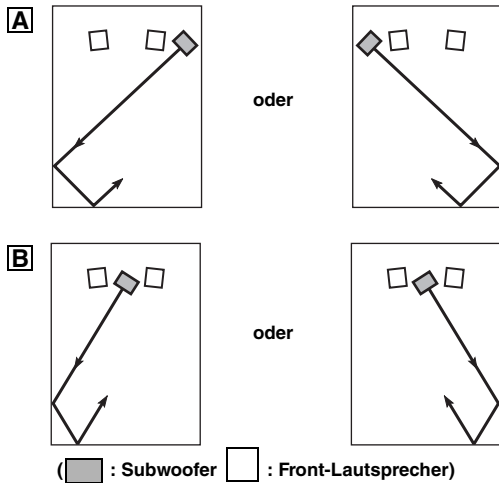

### Hinweis

Die in der Abbildung rechts gezeigte Aufstellung ist ebenfalls möglich. Wenn das Subwoofer-System allerdings geradeaus auf eine Wand gerichtet ist, kann der Basseffekt aufgrund der Interferenz zwischen den direkten und reflektierten Tönen eine Phasenannullierung erleiden. Stellen Sie, um dies zu verhindern, das Subwoofer-System angewinkelt auf. (Abbildungen **A** und **B**)

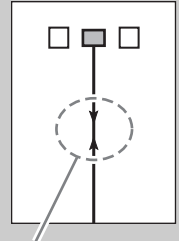

### ACHTUNG

Dabei kann es vorkommen, dass der Superbass-Sound vom Subwoofer aufgrund stehender Wellen unzureichend ist.

### ACHTUNG

- Wird der Subwoofer zu nah an einem CRT-Fernseher aufgestellt, kann dies die Bildfarbe beeinträchtigen oder Brummen verursachen. Stellen Sie in solchem Fall den Subwoofer und den Fernseher an getrennten Orten auf, an denen dieser Effekte nicht auftritt. Bei LCD- und Plasma-Fernsehern tritt dieses Problem nicht auf.
- Bei sehr hoher Lautstärke können Möbelstücke oder Fensterglas mitschwingen und der Subwoofer selber vibrieren. Senken Sie in solchem Fall die Lautstärke. Um Resonanz vorzubeugen, verwenden Sie einen dicken Vorhang oder ähnlichen Stoff, der Schallwellungen effektiv absorbiert. Eine Änderung der Aufstellung des Subwoofers kann ebenfalls nützlich sein.
- Der Wandler dieses Geräts setzt Magneten ein. Geräte, die von Magnetismus betroffen sind (CRT-Fernseher, Uhren, Bankkarten usw.), sollten sich nicht auf oder in der Nähe dieses Geräts befinden.

## Bei Verwendung mit Netzwerkverbindung

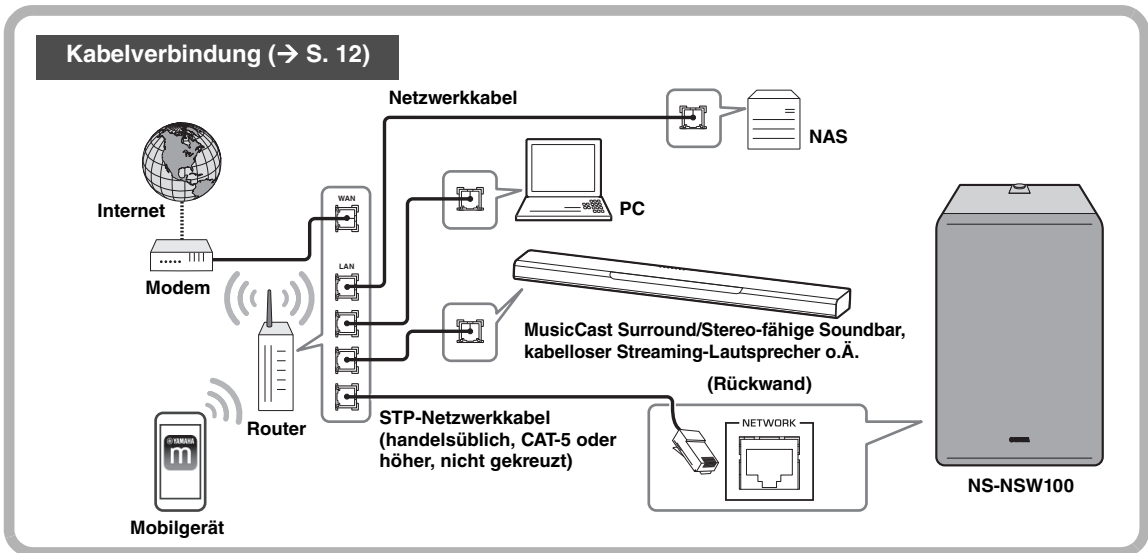
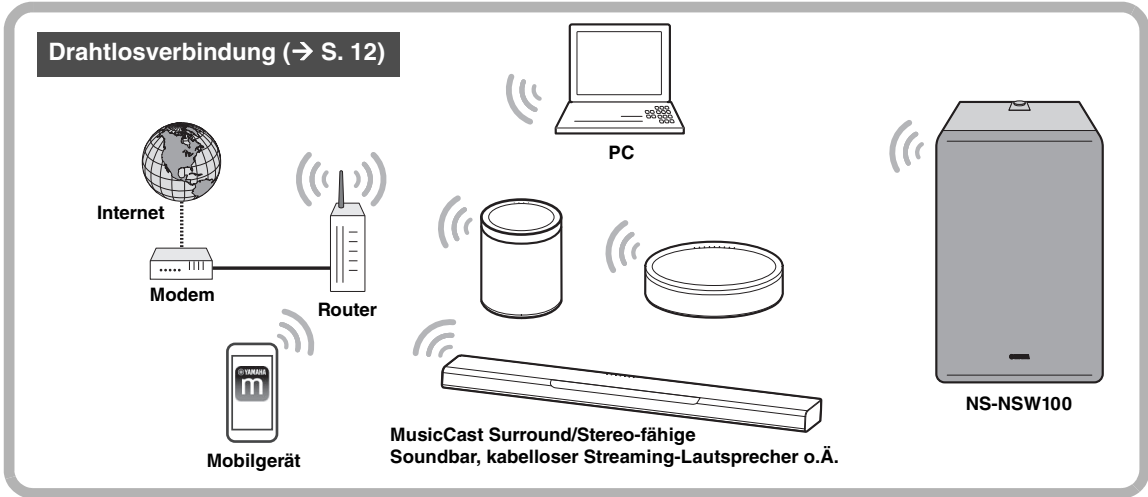

## Bei Verwendung ohne Netzwerkverbindung (analoge Verbindung)



## Verbindung mit einem Netzwerk

### Vorbereitungen für Netzwerkverbindung

Die Verbindung dieses Geräts mit einem Netzwerk kann kabelgebunden oder drahtlos erfolgen. Wählen Sie die für Ihre Situation geeignete Verbindungsmethode.

#### Bei drahtloser Verbindung

Nehmen Sie die notwendigen Einstellungen für eine drahtlose Verbindung dieses Geräts vor.

1. Stellen Sie den Schalter INPUT an der Rückwand auf NET.
2. Stellen Sie den Schalter WIRELESS an der Rückwand auf AUTO.

#### ACHTUNG

Schließen Sie kein Netzwerkkabel an der Buchse NETWORK an. Ist ein Netzwerkkabel angeschlossen, erhält die Kabelverbindung Vorrang, und eine drahtlose Verbindung ist nicht möglich.

(Rückwand)

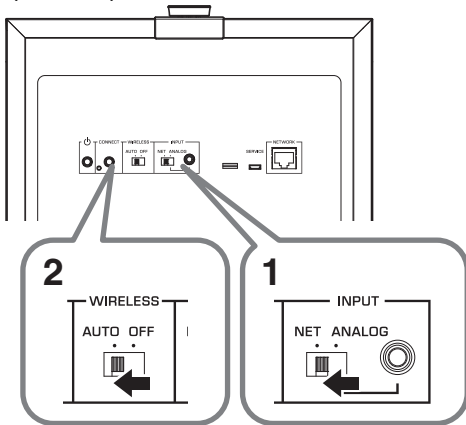

#### Bei Kabelverbindung

Verwenden Sie ein handelsübliches STP-Netzwerkkabel (CAT-5 oder höher, nicht gekreuzt), um dieses Gerät mit Ihrem Router zu verbinden.

1. Stellen Sie den Schalter INPUT an der Rückwand auf NET.
2. Stellen Sie den Schalter WIRELESS an der Rückwand auf OFF.
3. Schließen Sie ein Netzwerkkabel an der Buchse NETWORK an.

#### ACHTUNG

Wenn Sie dieses Gerät über eine Kabelverbindung anschließen und Musik wiedergeben möchten, müssen alle MusicCast Surround/Stereo-fähigen Geräte, die Sie koppeln möchten (Soundbar, kabelloser Streaming-Lautsprecher o.Ä.), über ein kabelgebundenes LAN verbunden sein.

(Rückwand)

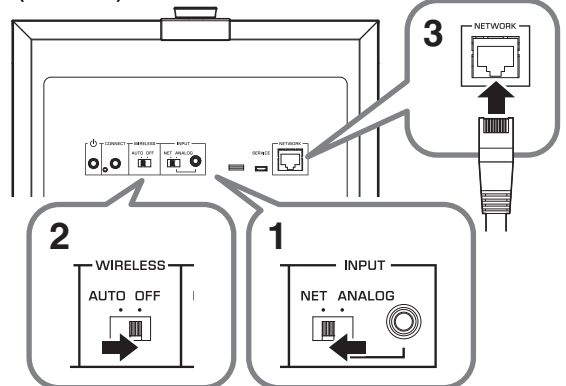

### Gerät einschalten

1. Stecken Sie den Netzkabelstecker in eine Steckdose.
2. Drücken Sie die Taste  (STANDBY/EIN) an der Rückwand, um das Gerät einzuschalten.

(Rückwand)

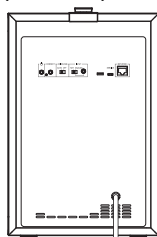

An eine Steckdose 

(Rückwand)

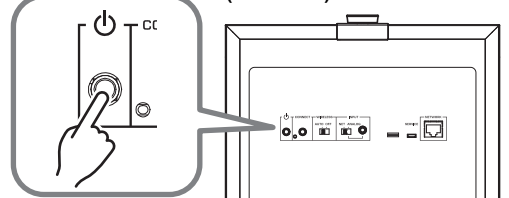

#### HINWEIS

- Wenn das Netzwerk gestartet wird, blinkt die Anzeige STATUS an der Oberseite grün.
- Bei einer Kabelverbindung mit dem Router blinkt die LED im Inneren der Buchse NETWORK.

#### ACHTUNG

- Schalten Sie beim Einschalten Ihrer Audioanlage den Subwoofer stets zuletzt ein.

## Mobilgeräte-App „MusicCast CONTROLLER“ herunterladen

Installieren Sie die App „MusicCast CONTROLLER“ auf Ihrem Mobilgerät, verbinden Sie dieses Gerät mit dem Netzwerk und melden Sie es als MusicCast-Gerät an.

Suchen Sie nach „MusicCast CONTROLLER“ im Apple Store oder bei Google Play und installieren Sie die App.

### HINWEIS

- Stellen Sie zunächst sicher, dass Ihr Mobilgerät mit Ihrem Heim-Router verbunden ist.
- Die Bildschirme, Menünamen usw. von MusicCast CONTROLLER können sich ohne Vorankündigung ändern.
- Ist bereits ein anderes MusicCast-Gerät in der App „MusicCast CONTROLLER“ angemeldet, können Sie dieses Gerät hinzufügen, indem Sie unter „Raumauswahl“  (Einstellungen) antippen und „Neues Gerät hinzufügen“ auswählen.

## Gerät im MusicCast-Netzwerk anmelden

Sie können dieses Gerät wie folgt mit MusicCast CONTROLLER im MusicCast-Netzwerk anmelden und Netzwerkverbindungseinstellungen für dieses Gerät vornehmen.

### HINWEIS

Zum Herstellen einer drahtlosen Verbindung mit dem Netzwerk benötigen Sie die SSID und den Sicherheitsschlüssel Ihres WLAN-Routers (Access Point).

1. Starten Sie MusicCast CONTROLLER auf Ihrem Mobilgerät und tippen Sie dann auf „Einstellungen“.
2. Tippen Sie unter „Einstellungen“ in der App auf „Neues Gerät hinzufügen“.
3. Bedienen Sie MusicCast CONTROLLER gemäß den Bildschirmanweisungen Ihres Mobilgeräts und halten Sie die Taste **CONNECT** an der Rückwand dieses Geräts mindestens fünf Sekunden lang gedrückt.

4. Bedienen Sie MusicCast CONTROLLER gemäß den Bildschirmanweisungen Ihres Mobilgeräts, um das Netzwerk anzugeben.

Pairen Sie nun dieses Gerät mit dem Pairing Master des MusicCast-Netzwerks. (→ S. 14 “Koppeln dieses Geräts mit dem Pairing Master-Gerät”)

### HINWEIS

Wenn Sie dieses Gerät über eine drahtlose Verbindung auf dem MusicCast-Netzwerk anmelden, leuchtet die WLAN-Anzeige  an der Oberseite dieses Geräts, wenn die Anmeldung im MusicCast-Netzwerk abgeschlossen ist.

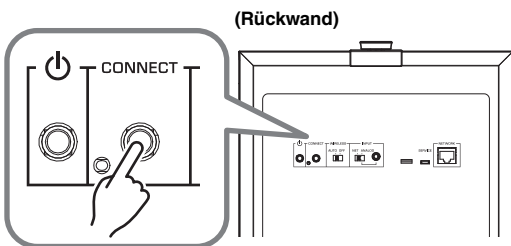

## MusicCast-Netzwerk-Anmeldung dieses Geräts aufheben

Bedienen Sie MusicCast CONTROLLER, um die Anmeldung dieses Gerät aufzuheben.

### HINWEIS

Wenn Sie dieses Gerät vor dem Aufheben der Anmeldung initialisieren, kann MusicCast CONTROLLERmöglicherweise eine Fehlermeldung anzeigen, die darauf hinweist, dass dieses Gerät nicht existiert.

## Koppeln dieses Geräts mit dem Pairing Master-Gerät

Durch das Registrieren dieses Gerät als Pairing Device des Pairing Masters (Soundbar, kabelloser Streaming-Lautsprecher o.Ä.) des MusicCast-Netzwerks können Sie das Gerät als Netzwerk-Subwoofer einsetzen, um einen volleren Klang zu genießen.

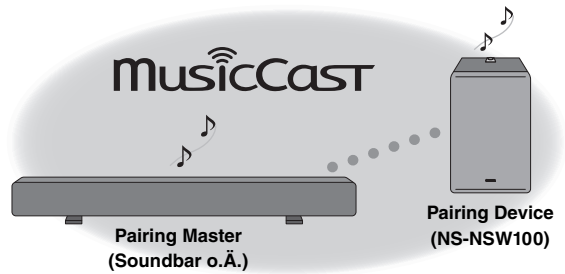

1. Registrieren Sie dieses Gerät und das MusicCast Surround/Stereo (Pairing Master) unterstützende Gerät am gleichen Ort in der App MusicCast CONTROLLER. (→ S. 13 „Gerät im MusicCast-Netzwerk anmelden“)

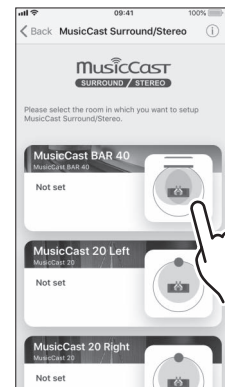
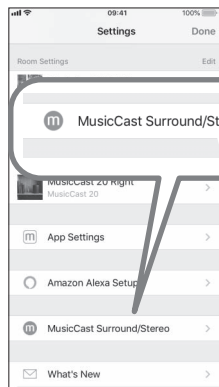

2. Starten Sie „MusicCast CONTROLLER“ auf Ihrem Mobilgerät und tippen Sie dann auf (Einstellungen).

3. Tippen Sie auf „MusicCast Surround/ Stereo“.

4. Wählen Sie den Raum (Pairing Master), mit dem Sie dieses Gerät koppeln möchten.

5. Melden Sie gemäß den Anweisungen in der App dieses Gerät als Subwoofer (Pairing Device) an. Nach der Anmeldung dieses Geräts als Pairing Device bedienen Sie den betreffenden Raum (Pairing Master) im App-Bildschirm, um Audio wiederzugeben.

### ■ Gekoppelte Bedienung mit dem Pairing Master

Wurde dieses Gerät als Netzwerk-Subwoofer registriert, folgt es der Bedienung des Raums (Pairing Master).

#### Ein-/Ausschalten

Der Einschaltzustand dieses Geräts (Standby/ON) folgt der Bedienung des Raums (Pairing Master).

#### Lautstärke und andere Einstellungen

Die Einstellungen dieses Geräts ändern im Einklang mit den Einstellungen des Raums (Pairing Master), um den optimalen Niederfrequenz-Sound zu erhalten.

Gekoppelte Einstellungen:

- Lautstärke
- Hochpassfilter (Übergangsfrequenz)

#### HINWEIS

- Wird das Audio unterbrochen, in der App prüfen, ob „Verbindungstyp“ in den Einstellungen des Raums (Pairing Master) wie nachfolgend gezeigt ausgewählt ist.
  - Bei drahtloser Verbindung: nicht „Geschwindigkeitserhöhung“
  - Bei Kabelverbindung: „Geschwindigkeitserhöhung“

### ■ Aufheben der Kopplung mit dem Pairing Master

In „MusicCast CONTROLLER“ auf dem Mobilgerät die Registrierung aufheben.

## Analoge Verbindungen herstellen

Verwenden Sie die Buchse ANALOG an der Rückwand dieses Geräts, wenn Sie dieses Gerät direkt (ohne Netzwerkverbindung) mit anderen Geräte (z.B. Soundbar) verbinden möchten.

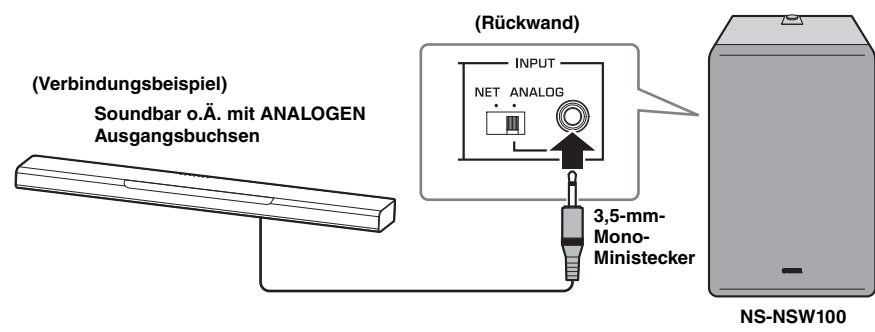

1. Verbinden Sie die Buchse ANALOG an der Rückwand dieses Geräts mit der Subwoofer-Ausgangs- oder Line-Ausgangsbuchse (z.B. PRE OUT) des anderen Geräts.
2. Stellen Sie den Schalter INPUT an der Rückwand auf ANALOG.
3. Stecken Sie den Netzkabelstecker in eine Steckdose.
4. Drücken Sie die Taste (STANDBY/EIN) an der Rückwand dieses Geräts, um es einzuschalten.

**ACHTUNG**

- Stecken Sie das Netzkabel erst in die Steckdose, wenn alle anderen Verbindungen abgeschlossen sind.
- Je nach dem zu verbindenden Gerät (Soundbar usw.) können die Anschlussmethode und die Buchsennamen von den vorliegenden Anweisungen abweichen; lesen Sie daher ebenfalls die Bedienungsanleitung des jeweiligen Geräts.
- Die Lautstärke dieses Geräts ist ab Werk auf Minimal eingestellt. Nehmen Sie nach Abschluss aller Verbindungen Anpassungen vor, sodass dieses Gerät eine angemessene Lautstärke erzeugt.

VERBINDUNGEN

## Lautstärkeverhältnis anpassen

Um eine effektive Wiedergabe der Niederfrequenzen zu gewährleisten, können Sie die Lautstärke dieses Gerätes so anpassen, dass dessen Sound natürlich mit den verwendeten Lautsprechern harmonisiert.

**■ Bei Verwendung einer Netzwerkverbindung**

Wenn dieses Gerät mit einem Netzwerk verbunden ist, wird die Lautstärke dieses Gerätes automatisch am Pairing Master angepasst; allerdings können Sie dem Knopf GAIN an der Oberseite Feineinstellungen vornehmen.

**Standardeinstellung:** Je nach Einstellung des Pairing Masters

**■ Bei Verwendung einer analogen Verbindung**

Stellen Sie die Lautstärke dieses Geräts mit dem Knopf GAIN an der Oberseite ein.

**Hochpassfilter-Frequenz:** auf 160 Hz festgelegt

**Standardeinstellung:** STUMM

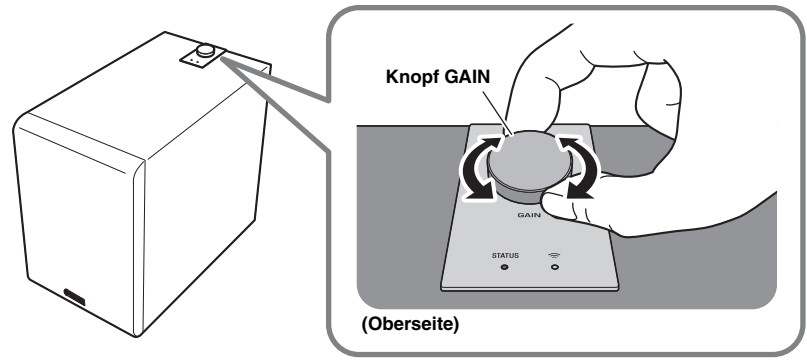

# OPTIONALE EINSTELLUNGEN

## Firmware aktualisieren

Wenn dieses Gerät mit einem Netzwerk verbunden ist, kann die Firmware über das Netzwerk aktualisiert werden. Wenn eine neue Firmware verfügbar ist, blinkt die Anzeige STATUS beim Einschalten des Geräts weiß. Aktualisieren Sie die Firmware wie folgt.

### ACHTUNG

Beachten Sie folgende Punkte bei der Aktualisierung.

- Das Gerät nicht bedienen.
- Weder Netz- noch Netzwerkkabel lösen.

## Vorgang zum Aktualisieren der Firmware

1. Drücken Sie die Taste  (STANDBY/EIN) an der Rückwand dieses Geräts, um es in den Standby-Modus zu schalten.

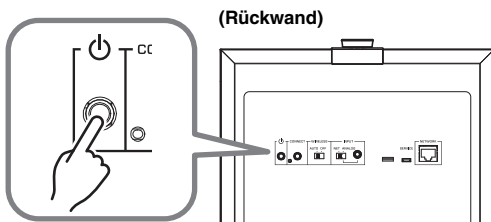

2. Halten Sie die Taste CONNECT an der Rückseite mindestens 10 Sekunden lang gedrückt.

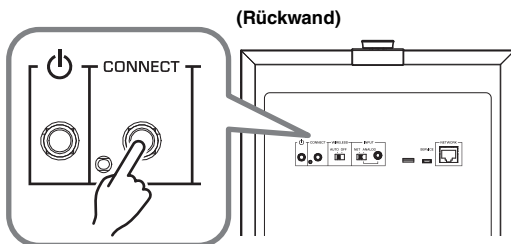

Die Anzeige STATUS und die WLAN-Anzeige  an der Oberseite blinken, und die Firmware-Aktualisierung beginnt.

Wenn die Anzeige dauerhaft (orange) leuchtet, ist die Firmware-Aktualisierung abgeschlossen.

### HINWEIS

- Die Firmware-Aktualisierung dauert ca. 10 bis 20 Minuten.
- Je nach der Bandbreite der Internetverbindung oder dem Verbindungsstatus des drahtlosen Netzwerks kann die Firmware-Aktualisierung länger dauern oder sogar fehlschlagen.
- Schlägt die Firmware-Aktualisierung fehl, blinkt die Anzeige STATUS rot. In solchem Fall einen Moment warten, bevor der Vorgang wiederholt wird.

## Firmwareversion prüfen

Sie können die Version der in diesem Gerät installierten Firmware wie folgt prüfen.

1. Drücken Sie die Taste  (STANDBY/EIN) an der Rückwand dieses Geräts, um es in den Standby-Modus zu schalten.
2. Drücken Sie die Taste CONNECT an der Rückwand.

Die Anzeige STATUS und die WLAN-Anzeige  an der Oberseite blinken, um die Firmwareversion anzuzeigen. Beispiel: für Firmwareversion 1.3 blinkt die Anzeige STATUS einmal und die WLAN-Anzeige dreimal.

(Oberseite)

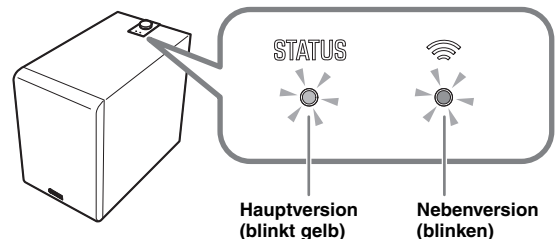

### HINWEIS

Für Firmwareversion 2.0 blinkt die Anzeige STATUS zweimal, und die WLAN-Anzeige  leuchtet nicht.

3. Drücken Sie erneut CONNECT, um in den Standby-Modus zurückzukehren.



## Einstellungen initialisieren (Werkseinstellung)

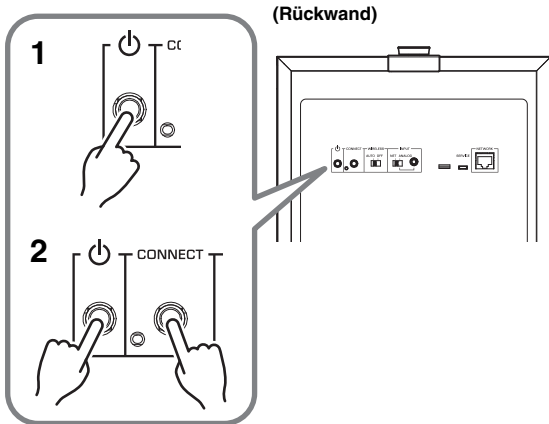

1. Drücken Sie die Taste (STANDBY/EIN) an der Rückwand dieses Geräts, um es in den Standby-Modus zu schalten.
2. Halten Sie CONNECT gedrückt, und drücken Sie dabei einmal auf (STANDBY/EIN).
3. Lassen Sie CONNECT los, wenn die Anzeige STATUS blinkt.

(Oberseite)

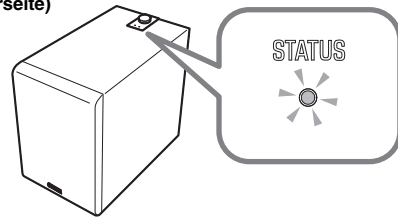

## ANHANG

### Tabelle der Zustände der Anzeige STATUS

Farbe und Leuchtstatus der Anzeigen zeigen den Zustand des Geräts an.

**HINWEIS**

- Die Anzeige STATUS und die WLAN-Anzeige können die Firmwareversion des Geräts anzeigen. (→ S. 16 „Firmwareversion prüfen“)
- Während der Firmware-Aktualisierung können die Anzeige STATUS und die WLAN-Anzeige den Fortschritt anzeigen. (→ S. 16 „Vorgang zum Aktualisieren der Firmware“)

#### Im Einschaltmodus

Anzeige		Status
Grün	Leuchtet	Der Schalter INPUT an der Rückwand steht auf NET.
Weiß	Leuchtet	Der Schalter INPUT an der Rückwand steht auf ANALOG.
Grün	Blinkt	Netzwerkverbindung wird hergestellt.
Weiß	Blinkt	Neue Firmware ist verfügbar.
Grün/Orange	Blinkt abwechselnd	Die Funktion Auto Power Standby schaltet das Gerät bald in den Standby-Modus. (Blinken beginnt 30 Sekunden im Voraus.)
Weiß/Orange		
Orange	Leuchtet	Das Gerät ist im Standby-Modus.
Blau/Lila/Rot	Leuchtet	Die Lautstärke des Geräts wird geändert. Blau: Niedrig- Lila: Normal- Rot: Hoch
Blau/Rot	Blinkt	Die Lautstärke wurde auf Minimal oder Maximal eingestellt.

#### Im Standby-Modus

Anzeige		Status
Orange	Leuchtet	Das Gerät ist im Standby-Modus.
–	Leuchtet nicht	Das Gerät ist ausgeschaltet oder im Modus Eco Standby.
Orange	Blinkt	Die Schutzschaltung wurde ausgelöst. Schalten Sie das Gerät aus, ziehen Sie den Netzstecker aus der Steckdose und wenden Sie sich an einen Yamaha Kundendienst.

# STÖRUNGSBESEITIGUNG

Sehen Sie in der folgenden Tabelle nach, wenn das Gerät nicht einwandfrei funktioniert. Falls Ihr Problem nicht hier aufgeführt ist oder die vorgeschlagene Lösung nicht abhilft, schalten Sie dieses Gerät aus, ziehen Sie das Netzkabel aus der Steckdose und wenden Sie sich an einen Yamaha Händler oder Kundendienst.

## Allgemeines

Problem	Ursache	Abhilfe	
Gerät lässt sich nicht einschalten. Das Gerät schaltet nach dem Einschalten sofort wieder aus. Das Gerät funktioniert nicht richtig.	Das Netzkabel ist nicht richtig angeschlossen.	Stecken Sie den Netzstecker fest in die Steckdose ein.	
Das Gerät kann nicht betrieben werden.	Der interne Mikrocomputer ist aufgrund eines elektrischen Schlags (z.B. Blitzeinschlag oder übermäßige statische Elektrizität) oder eines Spannungsabfalls in der Stromversorgung hängen geblieben.	Halten Sie die Taste  (STANDBY/EIN) an der Rückwand des Geräts mindestens zehn Sekunden lang gedrückt, um das Gerät neu zu starten. (Wird das Problem dadurch nicht behoben, ziehen Sie das Netzkabel aus der Steckdose und stecken es nach ca. 30 Sekunden wieder ein.)	
Das Gerät schaltet während des Betriebs plötzlich aus.	Die Schutzschaltung hat aufgrund eines Anstiegs der Innentemperatur das Gerät ausgeschaltet.	Lassen Sie die Temperatur (ca. 1 Stunde lang) abkühlen, stellen Sie sicher, dass ausreichend Freiraum um das Gerät vorhanden ist und dieses nicht bedeckt ist, und schalten Sie es dann wieder ein.	
Das Gerät funktioniert nicht richtig.	Der interne Mikrocomputer ist aufgrund eines externen elektrischen Schlags (z.B. Blitzeinschlag oder übermäßige statische Elektrizität) oder eines Spannungsabfalls in der Stromversorgung hängen geblieben.	Ziehen Sie das Netzkabel aus der Steckdose und stecken es nach ca. 30 Sekunden wieder ein.	
Kein Ton. Der niederfrequente Sound wird nicht ausgegeben oder ist zu leise.	Eine Quelle mit wenig niederfrequentem Sound wird wiedergegeben.	Geben Sie eine Quelle wieder, die niederfrequenten Sound enthält.	
	Der Klang wird durch eine stehende Welle beeinträchtigt.	Versuchen Sie, die Lage oder Ausrichtung des Gerät zu ändern.	
	Das niederfrequente Eingangssignal fehlt aufgrund der Verstärkereinstellungen.	Ändern Sie die Verstärkereinstellungen.	
	<b>Bei Verwendung einer Netzwerkverbindung</b>		
	Die Lautstärke der App „MusicCast CONTROLLER“ oder des Pairing Masters ist auf Minimal (0) eingestellt. Es können auch Kopfhörer mit dem Pairing Master verbunden werden.	Heben Sie mit der App „MusicCast CONTROLLER“ oder dem Pairing Master die Lautstärke an. Sie können die Lautstärke auch mit dem Knopf GAIN an diesem Gerät feineinstellen.	
	Die Netzwerkverbindung ist nicht gut.	Prüfen Sie die Verbindung.	
	Das Wiedergabegerät wurde nicht richtig ausgewählt.	Wählen Sie mit der App „MusicCast CONTROLLER“ oder dem Pairing Master die gewünschte Eingangsquelle erneut aus.	
	<b>Bei Verwendung einer analogen Verbindung</b>		
	Die Lautstärke dieses Geräts ist auf Minimal (0) eingestellt.	Stellen Sie die Lautstärke mit dem Knopf GAIN an diesem Gerät ein.	
	Die Verbindung ist nicht gut. Anderenfalls ist die Verbindung fehlerhaft.	Prüfen Sie die Verbindung.	
	Das Gerät schaltet nicht automatisch ein, wenn die Wiedergabe der Quelle beginnt.	Da INPUT auf ANALOG eingestellt ist, ist das Gerät nicht mit dem Pairing Master gekoppelt.	Schalten Sie das Gerät manuell ein.
Das niederfrequente Eingangssignal fehlt aufgrund der Verstärkereinstellungen.		Ändern Sie die Verstärkereinstellungen.	
Nach längerer Zeit ohne Netzwerkverbindung ist das Gerät in den Modus Eco Standby übergegangen.		Schalten Sie das Gerät manuell ein.	
Dieses Gerät oder ein elektronisches Gerät in dessen Umfeld erzeugt Geräusch.	Es befindet sich ein digitales Gerät oder ein Hochfrequenzgerät in der Nähe dieses Geräts.	Stellen Sie dieses Gerät und das entsprechende Gerät weiter auseinander.	

## Netzwerk

Problem	Ursache	Abhilfe
Die Netzwerkfunktionen sind nicht verfügbar.	Netzwerkinformationen (IP-Adresse) wurden nicht korrekt erhalten.	Aktivieren Sie die DHCP-Serverfunktion des Routers.
Verbindung mit dem WLAN-Router (Access Point) nicht möglich.	Der MAC-Adressenfilter am WLAN-Router (Access Point) ist aktiviert.	Eine Verbindung ist nicht möglich, wenn der MAC-Adressenfilter aktiviert ist. Ändern Sie die Einstellungen am WLAN-Router (Access Point), um eine Verbindung zu ermöglichen.
Internetverbindung über den WLAN-Router (Access Point) nicht möglich.	Der WLAN-Router (Access Point) ist ausgeschaltet.	Schalten Sie den WLAN-Router (Access Point) ein.
	Das Gerät und der WLAN-Router (Access Point) stehen zu weit auseinander.	Stellen Sie den WLAN-Router (Access Point) und dieses Gerät näher zusammen.
	Zwischen dem Gerät und dem WLAN-Router (Access Point) befindet sich ein Hindernis.	Stellen Sie den WLAN-Router (Access Point) und dieses Gerät an einem Ort auf, an dem sich kein Hindernis befindet.
Die App „MusicCast CONTROLLER“ erkennt dieses Gerät nicht.	Das Gerät und das Mobilgerät sind nicht mit demselben Netzwerk verbunden.	Prüfen Sie die Netzwerkverbindung und die Router-Einstellungen und verbinden Sie sie mit demselben Netzwerk.
Das Drahtlosnetzwerk wird nicht gefunden.	In der Nähe befindet sich ein Gerät, das elektromagnetische Strahlung erzeugt (z.B. Mikrowelle oder Funkanlage).	Bei einer drahtlosen Verbindung dieses Gerät nicht in der Nähe eines Geräts stellen, das elektromagnetische Strahlung erzeugt.
	Der Zugang zum Netzwerk wird durch die Firewall-Einstellungen des WLAN-Routers (Access Point) eingeschränkt.	Prüfen Sie die Firewall-Einstellungen Ihres WLAN-Routers (Access Point).
Verbindungseinstellungen über die App „MusicCast CONTROLLER“ nicht möglich.	Das Mobilgerät ist nicht mit dem WLAN-Router (Access Point) verbunden.	Verbinden Sie das Mobilgerät mit dem WLAN-Router (Access Point) und nehmen Sie die Einstellungen dann mit der App „MusicCast CONTROLLER“ vor.
	Ihr Router unterstützt mehrere SSIDs.	Die Netzwerktrennungsfunktion des Routers macht möglicherweise den Zugriff auf dieses Gerät unmöglich. Verwenden Sie beim Anschließen eines Mobilgeräts eine SSID, die Zugang zu diesem Gerät ermöglicht (versuchen Sie die primäre SSID).
Firmware-Aktualisierung über das Netzwerk fehlgeschlagen.	Die Netzwerkverbindung ist nicht gut.	In solchem Fall einen Moment warten, bevor der Aktualisierung wiederholt wird.
Verbindung mit dem Pairing Master nicht möglich.	Der Pairing Master ist kein MusicCast Surround/Stereo-fähiges Gerät.	Verwenden Sie ein MusicCast Surround/ Stereo-fähiges Gerät oder ein Gerät, das analoge Verbindungen ermöglicht.
	Die Verbindung ist nicht gut. Anderenfalls ist die Verbindung fehlerhaft.	Initialisieren Sie dieses Gerät, prüfen Sie, ob der Pairing Master MusicCast Surround/ Stereo-fähig ist und verbinden Sie erneut.
	Pairing mit einem anderen Gerät wurde bereits angemeldet.	Heben Sie das angemeldete Pairing mit diesem Gerät auf und nehmen Sie die Anmeldungseinstellungen erneut vor.

# WARENZEICHEN

**Android™**

**Google Play™**

Android und Google Play sind Warenzeichen von Google LLC.



Das Logo Wi-Fi CERTIFIED™ ist eine Zertifizierungsmarke von Wi-Fi Alliance®.

Wi-Fi, Wi-Fi CERTIFIED und WPA2 sind eingetragene Warenzeichen von Wi-Fi Alliance®.

**musicCast**

MusicCast ist ein Warenzeichen oder eingetragenes Warenzeichen von Yamaha Corporation.



Yamaha Eco-Label ist ein Symbol, das Produkte mit hohem Umweltschutz auszeichnet.

## Lizenzen

Informationen über die Lizenzen der Drittanbieter-Software in diesem Produkt finden sich im Folgenden.

[http://\(IP-Adresse dieses Geräts\\*\)/licenses.html](http://(IP-Adresse dieses Geräts*)/licenses.html)

\* Die IP-Adresse dieses Geräts kann mit MusicCast CONTROLLER geprüft werden.

## Erläuterungen zu GPL

Dieses Produkt setzt zum Teil GPL/LGPL Open-Source-Software ein.

Sie dürfen lediglich den Open-Source-Code abrufen, duplizieren, modifizieren und verteilen.

Informationen über GPL/LGPL Open-Source-Software, dessen Abruf und die GPL/LGPL-Lizenz finden sich auf der Website von Yamaha Corporation

(<http://download.yamaha.com/sourcecodes/musiccast/>).

# TECHNISCHE DATEN

## ■ Allgemeines

Typ .....	Advanced Yamaha Active Servo Technology II
Wandler .....	Nicht magnetisch abgeschirmter 20 cm Konus-Tieftöner
Verstärkerleistung (bei 100 Hz, 5 Ω, 10% THD) .....	130 W
Frequenzgang .....	28–300 Hz
Stromversorgung .....	230 VAC, 50 Hz
Leistungsaufnahme .....	60 W
<b>Eingangsabschnitt</b>	
NETWORK (kabelgebunden) .....	Ethernet: RJ45 (100BASE-TX/10BASE-T)
ANALOG (kabelgebunden) .....	3,5-mm-Miniklinke (mono)
Eingangsempfindlichkeit .....	60 mV
Eingangsimpedanz .....	25 kΩ
<b>Standby-Leistungsaufnahme</b>	
Eco Standby .....	Unter 0,1 W
Network Standby (kabelgebunden) .....	Unter 1,3 W
Network Standby (drahtlos) .....	Unter 1,5 W
Abmessungen (B × H × T) .....	252 mm × 383 mm × 418 mm
Gewicht .....	12,6 kg

## ■ Wi-Fi

WLAN-Standards .....	IEEE 802.11 a/b/g/n/ac*
	* Nur Kanalbandbreite 20 MHz
Funkfrequenzband .....	2,4 GHz, 5 GHz
Verfügbares Sicherheitsverfahren .....	WEP, WPA2-PSK (AES), Mixed Mode

\* Der Inhalt dieser Bedienungsanleitung gilt für die neuesten technischen Daten zum Zeitpunkt der Veröffentlichung. Um die neueste Version der Anleitung zu erhalten, rufen Sie die Website von Yamaha auf und laden Sie dann die Datei mit der Bedienungsanleitung herunter.

Die Nummer des Modells, die Seriennummer, der Leistungsbedarf usw. sind auf dem Typenschild, das sich auf der Rückseite des Geräts befindet, oder in der Nähe davon angegeben. Sie sollten diese Seriennummer an der unten vorgegebenen Stelle eintragen und dieses Handbuch als dauerhaften Beleg für Ihren Kauf aufbewahren, um im Fall eines Diebstahls die Identifikation zu erleichtern.

Modell Nr.

---

Seriennr.

---

(rear\_de\_01)

# FÖRSIKTIGHETSÅTGÄRDER

## LÄS NOGRANT INNAN ANVÄNDNING.

## FÖLJ DESSA INSTRUKTIONER.

Försiktighetsåtgärderna nedan är till för att minska risken för skador på användaren och andra samt förhindra egendomsskador och hjälpa användaren att använda den här enheten korrekt och säkert. Följ dessa instruktioner.

När du har läst den här bruksanvisningen ska du spara den på ett säkert ställe där du kan hitta den när som helst.

- Se till att undersökningar och reparationer alltid utförs av den återförsäljare du köpte enheten av eller av kvalificerad Yamaha-servicepersonal.
- Yamaha kan inte hållas ansvarigt för personskador som åsamkats dig eller skador på produkten som orsakas av felaktig användning eller modifiering av enheten.
- Den här produkten är avsedd för vanliga hem. Den ska inte användas i tillämpningar som kräver hög tillförlitlighet, till exempel för hantering av liv eller värdefulla tillgångar eller inom sjukvården.



## VARNING

Det här avsnittet behandlar "risk för allvarliga personskador eller dödsfall".

### Strömförsörjning/nätkabel

- Gör ingenting som kan skada nätkabeln.
  - Placera den inte nära ett värmeelement.
  - Böj den inte kraftigt och ändra den inte.
  - Rispa den inte.
  - Placera den inte under något tungt föremål.Om nätkabeln används med blottad kärntråd, kan den orsaka elektriska stötar eller brand.
- Vidrör inte nätkontakten eller nätkabeln om det finns risk för blixtnedslag. Annars kan det orsaka elektriska stötar.
- Använd den här enheten med den nätspänning som anges på den. Om du ansluter till ett olämpligt vägguttag kan det orsaka brand, elektriska stötar eller funktionsfel.
- Kontrollera stickkontakten regelbundet och ta bort eventuell smuts eller damm som kan ha ackumulerats på den. Annars kan det orsaka brand eller elektriska stötar.
- Se till att nätuttaget är lättåtkomligt när du installerar enheten. Om det uppstår problem eller tekniska fel bör du omedelbart stänga av strömbrytaren och dra ut kontakten ur vägguttaget. Även om strömbrytaren är avstängd måste nätkabeln också dras ut från vägguttaget för att enheten ska vara helt bortkopplad från strömkällan.
- Om du hör åska eller misstänker att det ska komma blixtrar ska du snabbt stänga av strömbrytaren och dra ut stickkontakten ur vägguttaget. Annars kan det orsaka brand eller funktionsfel.
- Om du inte ska använda enheten på ett tag ska du dra ut stickkontakten ur vägguttaget. Annars kan det orsaka brand eller funktionsfel.

### Montera inte isär

- Försök inte ta isär eller modifiera den här enheten. Annars kan det orsaka brand, elektriska stötar, personskador eller funktionsfel. Om du upptäcker något onormalt ska du kontakta den återförsäljare du köpte enheten av eller kvalificerad Yamaha-servicepersonal för en undersökning eller reparation.

### Varning för fukt och väta

- Utsätt inte enheten för regn och använd den inte i närheten av vatten eller i fuktig eller våt miljö. Ställ inte behållare (t.ex. vaser, flaskor eller glas) med vätska på den, eftersom vätska då kan spillas i öppningar eller på platser där vatten kan droppa. Om vätska, såsom vatten, kommer in i enheten kan det orsaka brand, elektriska stötar eller funktionsfel. Om vatten eller andra vätskor skulle läcka in i enheten måste du omedelbart stänga av strömmen och dra ut nätdapterkabeln från vägguttaget. Be sedan den återförsäljare du köpte enheten av eller kvalificerad Yamaha-servicepersonal att undersöka enheten.
- Sätt aldrig in eller ta ut stickkontakten med blöta händer. Hantera inte enheten med våta händer. Annars kan det orsaka elektriska stötar eller funktionsfel.

### Varning för eld

- Placera inga brinnande föremål eller öppna lågor nära enheten, eftersom de kan orsaka eldsvåda.

### Installering

- Installera enligt det sätt som anges i manualen. Fallande eller stjälpande kan leda till personskador eller materiella skador.
- Bekräfta att den färdiga installationen är säker. Utför även säkerhetsinspektioner regelbundet. Underlåtenhet att följa dessa anvisningar kan orsaka att apparater faller och resulterar i skador.

### Underhåll och vård

- Använd inte aerosoler eller sprejkemikalier som innehåller brännbara gaser för rengöring eller smörjning. Brännbara gaser kommer att förbli inuti enheten vilket kan orsaka explosion eller brand.

### Trådlös enhet

- Använd inte enheten nära medicinska enheter eller i sjukvårdsanläggningar. Radiovågor från den här enheten kan påverka medicinska elenheter.
- Ha minst 15 cm mellan ljudsystemet och personer som använder pacemaker eller defibrillatorimplantat inopererade. Radiovågor som strålar ut från den här enheten kan påverka medicinska elenheter, så som en inopererad pacemaker eller defibrillator.

### Om du upptäcker något onormalt

- Om något av följande inträffar ska du omedelbart stänga av strömbrytaren och dra ur nätkontakten.
  - Nätsladden/stickkontakten är skadad.
  - Enheten avger en ovanlig lukt eller rök.
  - Främmande material tar sig in i enheten.
  - Ljudet försvinner plötsligt under användning.
  - Enheten har en spricka eller skada.Fortsatt användning kan orsaka elektriska stötar, brand eller funktionsfel. Be sedan den återförsäljare du köpte enheten av eller kvalificerad Yamaha-servicepersonal att omedelbart undersöka eller reparera enheten.
- Var försiktig så att du inte tappar eller slår kraftigt på den här enheten. Om du misstänker att enheten kan ha skadats på grund av att den tappats eller fått ett slag ska du omedelbart stänga av strömbrytaren och dra ut nätkontakten ur uttaget. Annars kan det orsaka elektriska stötar, brand eller funktionsfel. Be sedan den återförsäljare du köpte enheten av eller kvalificerad Yamaha-servicepersonal att omedelbart undersöka enheten.



## FÖRSIKTIGT

Det här avsnittet behandlar ”risk för personskador”.

### Strömförsörjning/nätkabel

- Använd inte ett vägguttag där stickkontakten sitter löst när den satts in. Annars kan det orsaka brand eller elektriska stötar eller brännskador.
- Håll alltid i själva kontakten, inte i kabeln, när du drar ut stickkontakten från enheten eller ett vägguttag. Om du drar i kabeln kan den skadas och orsaka elstötar eller brand.
- Sätt i stickkontakten ordentligt hela vägen in i vägguttaget. Om enheten används utan att kontakten är helt instoppad kan damm samlas på kontakten och orsaka brand eller brännskador.

### Installering

- Placera inte enheten på en instabil plats där den kan falla eller välta och orsaka personskador.
- Blockera inte enhetens ventilationshål (kylöppningar). Enheten är försedd med ventilationshål på baksidan för att förhindra att den inre temperaturen blir för hög. Annars kan värme inneslutas inuti enheten och orsaka brand eller funktionsfel.
- Tänk på följande när du installerar enheten:
  - Täck den inte med någon duk.
  - Se till att ovansidan pekar uppåt. Placera inte enheten på någon av dess sidor eller upp och ned.
  - Använd inte enheten i trånga och dåligt ventilerade utrymmen.

Annars kan värme inneslutas inuti enheten och orsaka brand eller funktionsfel. Se till att det finns tillräckligt med fritt utrymme runt enheten: minst 20 cm ovanpå, 20 cm på sidorna och 20 cm på baksidan.

- Installera inte enheten på platser där den kan komma i kontakt med frätande gaser eller salthaltig luft eller platser som har alltför överdriven rök eller ånga. Det kan leda till att enheten slutar fungera.
- Undvik att befinna dig nära enheten i samband med en naturkatastrof, som t.ex. en jordbävning. Förflytta dig snabbt från enheten till en säker plats eftersom enheten kan välta eller falla och orsaka personskador.
- Var noga med att stänga av strömknappen och koppla bort alla anslutningskablar, innan du flyttar på enheten. Underlåtenhet att observera detta, kan orsaka skada på kablarna eller göra så att någon snubblar och faller.
- Se till att alltid två eller flera personer hjälper till vid transport eller flyttning. Försök till att lyfta enheten själv kan skada din rygg, resultera i annan skada eller orsaka skada på själva enheten.

### Hörselnedsättning

- Använd inte enheten/högtalare eller hörlurar med hög eller obehaglig volymnivå under en längre tid, eftersom detta kan medföra permanent hörselnedsättning. Kontakta läkare om du upplever hörsel försämring eller om det ringer i öronen.
- Slå av strömmen till alla komponenter innan du ansluter enheten till annan utrustning. Annars riskerar du hörselnedsättning, elektriska stötar eller skador på utrustningen.

### Underhåll

- Dra ut stickkontakten från vägguttaget, innan du rengör enheten. Annars kan det orsaka elektriska stötar.

### Hantering

- För inte in din hand eller fingrar i panelens hål på denna enhet. Annars kan det orsaka personskador.
- För inte in främmande material som metall eller papper i panelens hål på denna enhet. Annars kan det orsaka brand, elektriska stötar eller funktionsfel. Om främmande material kommer in i enheten ska du omedelbart stänga av strömbrytaren och dra ut kontakten ur vägguttaget och be den återförsäljare du köpte enheten av eller kvalificerad Yamaha-servicepersonal att undersöka enheten.
- Du får inte göra följande:
  - stå på eller sitta på utrustningen.
  - placera tunga föremål på utrustningen.
  - placera utrustningen i en stapel.
  - använda onödigt stor kraft på knappar, brytare, in- och utkontakter, osv.
- Undvik att dra i anslutna kablar för att förhindra personskador eller skador på enheten eftersom den kan falla.
- Upphör med att använda enheten om ljudet är förvrängt. Lång användning i detta tillstånd kan orsaka överhettning och resultera i brand.

### Meddelande

Indikerar punkter du måste iaktta för att förhindra fel på produkten, skada eller felaktig funktion och dataförlust.

### Strömförsörjning/nätkabel

- Om du inte ska använda enheten på ett tag ska du dra ut stickkontakten ur uttaget. Även om [(⏻)] (Standby/On) brytaren har slagits av (strömindikators är avstängd) finns det fortfarande lite ström kvar.

### Installering

- Använd inte den här enheten i närheten av annan elektronisk utrustning, så som TV, radio eller mobiltelefon. Annars kan det orsaka att denna enhet eller TV:n eller radion skapar brus.
- Använd inte den här enheten på en plats där den utsätts för direkt solljus som blir extremt varm (t.ex. i närheten av ett värmeelement) eller extremt kall eller där den utsätts för mycket damm eller vibrationer. Annars kan det orsaka att enhetens panel deformeras, funktionsfel på interna komponenter eller att driften blir instabil.
- Installera den här enheten så långt bort från annan elektronisk utrustning som möjligt. Digitala signaler från denna enhet kan störa annan elektronisk utrustning.
- Om du använder en trådlös funktion ska du undvika att installera den här enheten nära väggar eller skrivbord av metall, mikrovågsugnar eller andra trådlösa nätverksenheter. Hinder kan förkorta överföringsavståndet.

### Anslutningar

- Om du ansluter externa enheter ska du läsa bruksanvisningen noggrant för varje enhet och ansluta dem i enlighet med instruktionerna. Om en enhet inte hanteras enligt instruktionerna kan det orsaka funktionsfel.

### Hantering

- Lägg inga föremål av vinyl, plast eller gummi på den här enheten. Annars kan det orsaka missfärgning eller deformation av enhetens panel.
- Om omgivningstemperaturen förändras drastiskt (till exempel under transport av enheten eller vid snabb uppvärmning eller nedkyllning) och det finns risk för att kondens kan ha bildats i enheten ska du låta enheten stå i flera timmar utan strömmen påslagen till den är helt torr och klar för användning. Användning av enheten medan det fortfarande finns kondens inuti den kan orsaka funktionsfel.

## Underhåll

- Om temperaturen eller luftfuktigheten förändras dramatiskt, kan vattendroppar (kondensation) bildas på enhetens yta. Om vattendroppar bildas, ska du torka bort dem omedelbart med en mjuk trasa. Om vattendroppar inte åtgärdas på enheten, kan de absorberas i trädelarna och orsaka deformation.
- Använd en torr, mjuk trasa vid rengöring av enheten. Om du använder kemikalier som bensin eller tinner, rengöringsmedel eller kemiska rengöringsdukar kan enheten missfärgas eller deformeras.

Enhets högtalare använder magneter. Placera inte några föremål som är känsliga för magnetism, såsom CRT-typ TV-apparater, klockor, kreditkort, disketter etc. på eller bredvid den här enheten.

## Högtalare

- Rör inte vid högtalarenheterna. Underlåtenhet att följa anvisningarna kan skada högtalarenheterna.

## Information

### Om funktioner och data som ingår i enheten

- Luft kan blåsas ut från basreflexporten. Detta är ingen funktionsstörning. Detta sker särskilt ofta när musiken matas ut med tung bas.

Trådlösa apparater som sänder över ett 5 GHz-frekvensband kan endast användas inomhus. Användning av sådana apparater utomhus är förbjudet enligt lag.

- **VOLTAGE SELECTOR** (Endast modeller för Asien och allmänna modeller)  
Kontakten för spänningsväljare på baksidan av denna enhet måste ställas in på din lokala huvudspänning INNAN du ansluter denna enhet till nätaggregatet. Nätspänningarna är 110-120/220-240 V AC, 50/60 Hz.

Modellnummer, serienummer, strömförsörjning osv. finns på eller i närheten av namnetiketten som sitter på enhetens baksida. Du bör anteckna serienumret i utrymmet nedan och förvara den här bruksanvisningen som ett bevis på ditt köp och för att underlätta identifiering i händelse av stöld.

**Modellnummer**

---

**Serienummer**

---

(rear\_sv\_01)

### Information för användare om insamling och bortskaffande av gammal utrustning:



Symbolen på produkterna, förpackningarna och/eller medföljande dokument innebär att elektriska och elektroniska produkter inte ska blandas ihop med allmänt hushållsavfall.

För korrekt hantering, återställning och återvinning av gamla produkter, ska du ta dem till gällande återvinningsställen i enlighet med din nationella lagstiftning.

Genom att kassera dessa produkter korrekt, hjälper du till att spara värdefulla resurser och förhindrar några eventuella negativa effekter på människors hälsa och miljön som annars skulle kunna uppkomma genom olämplig avfallshandling.

För mer information om insamling och återvinning av gamla produkter, kontakta din lokala kommun, din avfallshandlingstjänst eller försäljningsstället där du köpte varorna.

#### För företagare i EU:

Om du vill kassera elektrisk och elektronisk utrustning, ska du kontakta din återförsäljare eller leverantör för ytterligare information.

#### Information om bortskaffande i andra länder utanför EU:

Denna symbol gäller endast i EU. Om du vill kassera dessa föremål, kontakta din lokala myndighet eller återförsäljare och fråga om hur du kasserar uttjänta produkter.

## Om innehållet i denna bruksanvisning

- Illustrationerna och skärmbilderna i denna bruksanvisning är bara avsedda som instruktion.
- Företagsnamn och produktnamn i den här bruksanvisningen är varumärken eller registrerade varumärken som tillhör respektive ägare.
- Programvara kan revideras och uppdateras utan föregående meddelande.

## Trådlösa kommunikationsfunktioner [Modeller för Storbritannien och Europa]

### Wi-Fi (2.4 GHz)

Radiofrekvens: 2402 MHz till 2482 MHz  
Maximal utgångseffekt (EIRP): 19.98 dBm

### Wi-Fi (5 GHz)

Radiofrekvens, maximal utgångseffekt (EIRP):  
5170 till 5250 MHz, 22.30 dBm  
5250 till 5330 MHz, 22.27 dBm  
5490 till 5710 MHz, 24.56 dBm  
5735 till 5835 MHz, 13.96 dBm

- Trådlösa apparater som sänder över ett 5 GHz-frekvensband kan endast användas inomhus. Användning av sådana apparater utomhus är förbjudet enligt lag.



# INNEHÅLL

<b>FUNKTIONER</b> .....	<b>5</b>	<b>ALTERNATIVA INSTÄLLNINGAR</b> .....	<b>16</b>
Vad du kan göra med den här receivern.....	5	Uppdatera det fasta programmet.....	16
Advanced Yamaha Active Servo Technology II.....	7	Initialisering av alla inställningar (fabriksåterställning).....	17
Twisted Flare Port.....	7	<b>BILAGA</b> .....	<b>17</b>
<b>DELAR OCH DERAS FUNKTIONER</b> .....	<b>8</b>	Tabell över STATUS-indikator.....	17
Bakre panel.....	8	<b>FELSÖKNING</b> .....	<b>18</b>
Överpanel.....	9	<b>VARUMÄRKEN</b> .....	<b>20</b>
<b>FÖRBERDELSE</b> .....	<b>10</b>	<b>SPECIFIKATIONER</b> .....	<b>21</b>
Placering.....	10		
<b>ANSLUTNINGAR</b> .....	<b>11</b>		
Ansluta till ett nätverk.....	12		
Genomföra analoga anslutningar.....	15		
Justera volymbalansen.....	15		

## INTRODUKTION

Denna enhet är en subwoofer med nätverk som kan anslutas trådlöst till MusicCast Surround/Stereo kompatibla enheter.

### Om denna manual

Notera följande när du läser den här manualen.

- **Specifikationer och utseendet kan ändras utan föregående meddelande för att förbättra produkten.**

- Symboler som används i detta dokument



- ”**WARNING**” anger punkter som du måste ta notis om för att undvika risk för dödsfall eller allvarlig personskada.



- ”**FÖRSIKTIGT**” anger punkter som du måste ta notis om för att undvika risk för personskada.

- ”**MEDELANDE**” anger information som du måste följa för att förhindra att funktionsstörning eller skada på produkten, eller att data går förlorad.

- ”**OBS!**” anger kompletterande information som du kommer att finna användbar.

## FUNKTIONER

### Vad du kan göra med den här receivern

Om du installerar den dedicerade “MusicCast CONTROLLER”-appen på din smarta telefon eller surfplattan, kan du lägga lägga till den här enheten i ett MusicCast-nätverk. Det ger dig enkel uppspelning av lågfrekvent ljud mellan MusicCast Surround/Stereo kompatibla enheter.

- **Trådlös anslutning möjliggör en flexibel installation**

Du kommer att kunna placera enheten där du vill, utan att behöva göra några kabelanslutningar med extern utrustning.

- **Njut av optimalt ljud med ultralåg frekvens vid alla tidpunkter**

Lågfrekvensområdet (övergångsfrekvens) och volymbalans justeras automatiskt efter behov för MusicCast Surround/Stereo kompatibel enhet som du använder, som får ljudet att övergå naturligt.

- **Kopplad drift för ström och volym**

Strömmen och volymen är kopplade mellan den här enheten och MusicCast Surround/Stereo de kompatibla enheter som är ihopparade med det.

- **Vriden och böjd basport som reproducerar ljud med ultralåg frekvens**

En böjd basport som vriden när den sprider luftturbulens som uppstår nära öppningen på porten, vilket säkerställer ett jämn luftflöde. Detta undertrycker brus som inte ingår i den ursprungliga ingångssignalen, vilket gör det möjligt att reproducera klart lågfrekvent ljud.

## Avancerad användning med den praktiska appen (MusicCast CONTROLLER)



”MusicCast CONTROLLER” är en gratis dedicerad app för användning med MusicCast kompatibla apparater. Du kan använda din smarta telefon eller annan mobilenhet som en fjärrkontroll, och enkelt välja låtar och göra inställningar på MusicCast-kompatibel enhet.

För mer information, sök efter ”MusicCast CONTROLLER” i en App-butik eller Google Play™.

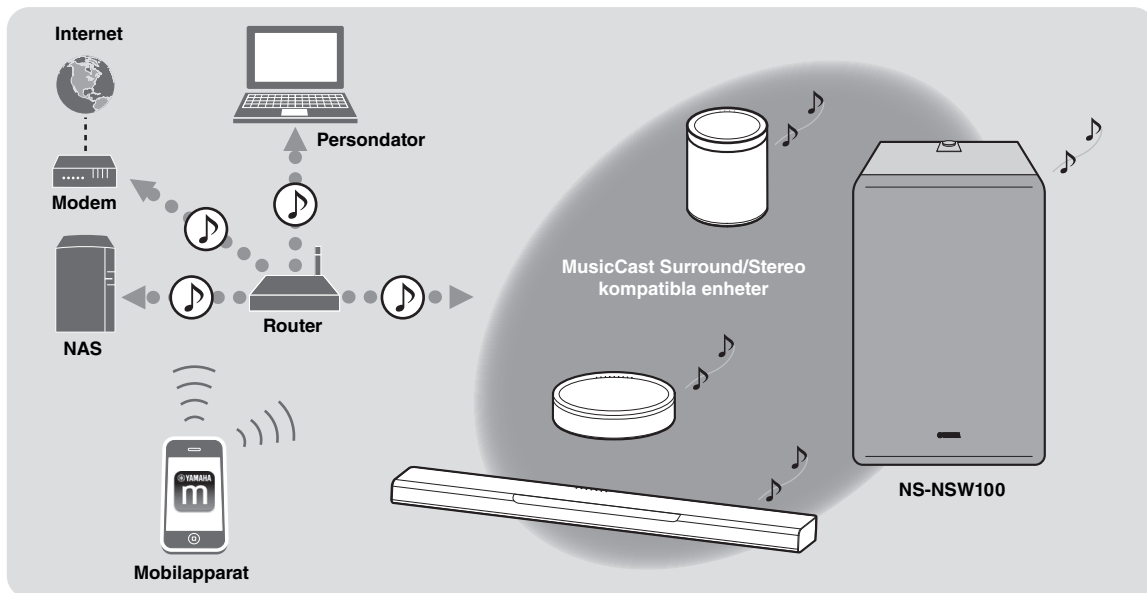

När du använder MusicCast, kan du dela musik med andra MusicCast kompatibla apparater som finns i flera rum. Musik från en mobil apparat, mediaserver (Persondator eller NAS), internetradio eller strömningstjänst kan avnjutas var som helst i ditt hem med enkel åtgärd.

För mer information om MusicCast och kompatibla apparater, hänvisas du till följande webbplats.

<http://www.yamaha.com/musiccast/>

**För att du ska kunna ansluta och använda enheten till ett nätverk, kommer du behöva appen ”MusicCast CONTROLLER” på din mobila apparat.**

**Installera MusicCast CONTROLLER på din mobila apparat.**

(→ s. 13 ”Hämta appen ”MusicCast CONTROLLER” för mobil enhet”)

## Advanced Yamaha Active Servo Technology II

År 1988 lanserade Yamaha högtalarsystem med YST (Yamaha Active Servo Technology) som ger en kraftfull bas av hög kvalitet. Denna teknik använder en direkt anslutning mellan förstärkaren och högtalaren, vilket ger en exakt signalöverföring och precis högtalarkontroll.

Eftersom denna teknik använder högtalarelement som styrs med förstärkarens negativa impedans-drift och resonansen som skapas mellan volymen i högtalarlådan och högtalarporten, skapas det mer resonansenergi (det s.k. "luft-baselement") än med den vanliga basreflexmetoden. Detta gör det möjligt att återge basen ordentligt med mycket mindre högtalarlådor än vad som var möjligt tidigare.

Yamahas nyutvecklade Advanced YST II är en ännu mer raffinerad teknik än Yamaha Active Servo Technology, och ger ännu bättre kontroll över de krafter som driver förstärkaren och högtalaren. Sett från förstärkaren ändras högtalarens impedans beroende på ljudets frekvens. Yamaha har utvecklat en ny kretsdesign som kombinerar negativ impedans-drift och konstant ström-drift, vilket ger stabilare prestanda och klarare basåtergivning utan att ljudet blir grumligt.

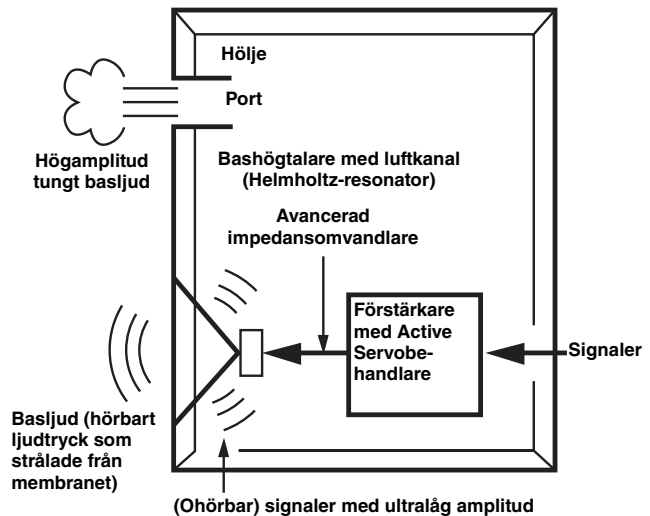

## Twisted Flare Port

Dagens basreflexhögtalare använder en Helmholtz-resonator för att förbättra basåtergivningen.

Denna metod medför dock ett kraftigt luftflöde in och ut genom porten mellan högtalarens interiör och exteriör när bas återges i Helmholtz-resonatorns frekvensområde, vilket kan leda till brus på grund av det turbulenta luftflödet vid portens ände.

Porten och höljet resonerar vid en frekvens som bestäms av deras dimensioner och form. Å andra sidan innehåller det turbulenta luftflödet vid portens ände ett brett spektrum av frekvenskomponenter som inte är en del av den ingående signalen. Detta brus uppstår på grund av att dessa frekvenskomponenter omfattar komponenter som matchar resonansfrekvenserna för porten och höljet, vilket leder till en stark resonans.

Yamaha har utvecklat Twisted Flare Port som förändrar det sätt som porten vidgar sig i änden och dessutom lägger till en "twist" som undertrycker turbulensen från luftflödet i varje ände av porten och förhindrar att brus uppstår.

Detta reducerar "grötigt ljud" och "vindsus" som tidigare varit ett kännetecken för basreflexhögtalare och ger en klar basåtergivning.

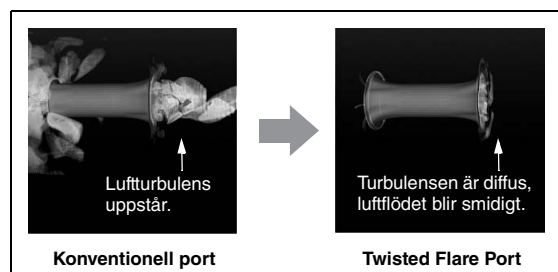

Luftturbulens vid båda ändarna av porten ger upphov till oljud

# DELAR OCH DERAS FUNKTIONER

## Bakre panel

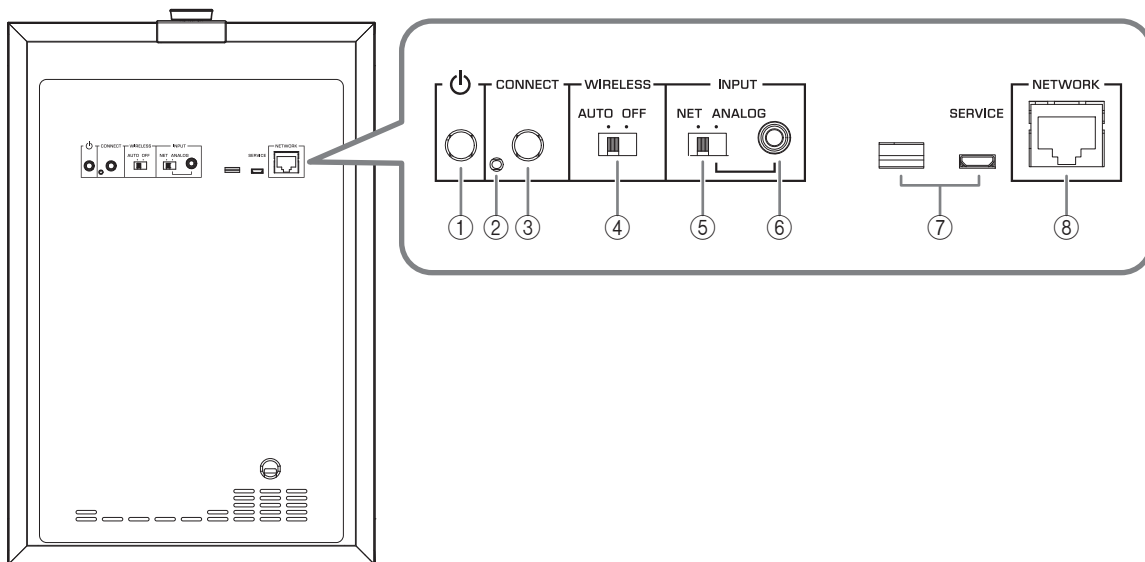

### ① **⏻ (STANDBY/ON)**

Detta växlar enhetens ström mellan på och i standby-läge.

### ② **Serviceport**

Detta är för service, och används normalt inte.

### ③ **CONNECT**

Detta används för följande åtgärder.

- **Lägga till receivern i MusicCast nätverk** → s. 13
- **Uppdatera det fasta programmet** → s. 16
- **Initialisering av inställningar (fabriksåterställning)** → s. 17

### ④ **WIRELESS knapp**

Denna funktion slår på/av den trådlösa kommunikation (trådlöst LAN).

#### **AUTO:**

Trådlös kommunikation är aktiverad.

#### **OFF:**

Trådlös kommunikation är inaktiverad. Om receivern ska anslutas till ett nätverk, ska en trådbunden anslutning användas. (→ s. 12 ”Ansluta via en kabel”)

### ⑤ **INPUT switch**

Detta slår på receiverns typ av anslutning.

#### **NET:**

Välj detta om du ansluter enheten till ett nätverk.

#### **ANALOG:**

Välj detta om du ansluter receivern direkt till en förstärkare eller liknande apparat, utan att ansluta till ett nätverk.

### ⑥ **INPUT (ANALOG) -uttag**

Använd detta om INPUT-knappen är satt till ANALOG.

Anslut en kabel från förstärkarens subwoofer-uttag eller linjeutgång (till exempel PRE OUT) till det här uttaget. (→ s. 12 ”Ansluta via en kabel”)

### ⑦ **Serviceportar**

Dessa är för service, och används normalt inte.

### ⑧ **NETWORK port**

Använd en nätverkskabel (kommersiell sådan) för att ansluta till ditt nätverk via en kabelanslutning.

## Överpanel

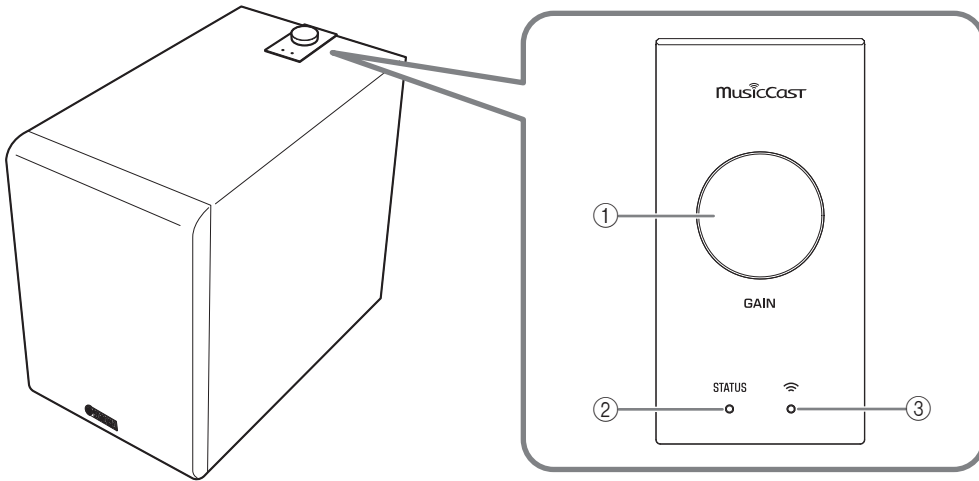

### ① GAIN-ratten

Denna ratt justerar volymen på den här receivern. Justera volymen på korrekt sätt för apparaten med uppspelning. (→ s. 15 ”Justera volymbalansen”)

#### OBS!

Samtidigt som du ändrar volymen, visar färgen på ② STATUS-indikatorn inställningen för volymen.

Volym	Färgen på STATUS-indikatorn
Minsta värde	Blinkar blå
Låg - Medium	Blå - Lila
Medium – Hög	Lila - Röd
Maximalt värde	Blinkar rött

### ② STATUS-indikator

Indikatorns färg och tänd/blinkande status visar vilken ingångskälla som har valts eller status för den här receivern. (→ s. 17 ”Tabell över STATUS-indikator”)

### ③ Indikator för trådlöst LAN

Det tända eller blinkande läget för denna indikator visar status på driften för den trådlösa nätverksanslutningen.

## Automatisk ström i standby-läge

Om den här enheten inte används och ingen uppspelning sker inom 20 minuter, går den automatiskt in i standby-läge.

#### OBS!

- Trettio sekunder innan standby-läge för automatisk ström sker, börjar STATUS-indikatorn blinka och slocknar när standby-läge sker.
- Funktionen standby-läge för automatisk fungerar inte om du använder en MusicCast anslutning, eller om INPUT-knappen på bakpanelen är satt till ANALOG.

## Nätverk i standby-läge

Receiverns nätverksfunktion är aktiverad även när strömmen är i standby-läge.

#### OBS!

I standby-läge, lyser STATUS-indikatorn orange.

## Eco i standby-läge

När åtta timmar har passerat efter att nätverket kopplats ur, går receivern in i eco standby-läge för att spara ström.

#### OBS!

I Eco standby-läge, är STATUS-indikatorn inte tänd.



Med en avancerad energisparande design uppnår denna produkt en låg effektförbrukning som inte överstiger två watt när den är i Network Standby-läge.

# FÖRBERDELSE

## Placering

Eftersom ljudsignaler med lågfrekvenser visar upp långa våglängder, är de nästan icke-riktade mot det mänskliga örat. Området med superbas skapar inte en stereobild. Därför kan det räcka med en enda subwoofer för att producera ett superbasljud av hög kvalitet.

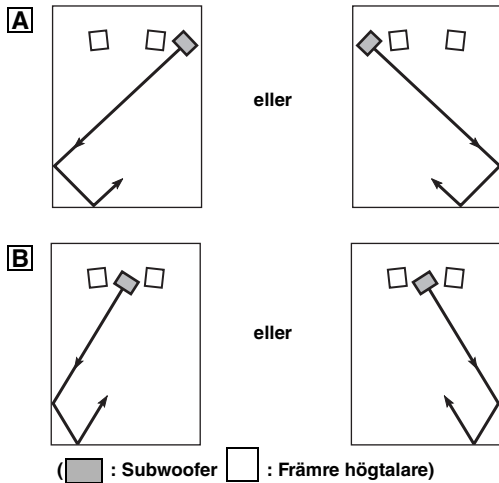

### Obs!

Placeringen som visas i figuren till höger är också möjlig. Om subwoofersystemet är placerat direkt mot en vägg, kan baseffekten emellertid drabbas av fasavstängning orsakad av störningen mellan direkt och reflekterat ljud.

För att förhindra att detta händer, placera subwoofersystemet i en vinkel. (Figureerna A och B)

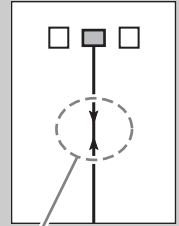

### MEDELÄNDE

Det kan hända att du inte kan erhålla tillräckligt med superbasljud från subwoofern på grund av stående vågor.

### MEDELÄNDE

- Om du placerar subwoofern för nära en TV-apparat av CRT-typ, kan det försvaga färgen på bilden eller orsaka brusande ljud. Placera subwoofern och TV-apparaten i ett separat läge där dessa effekter inte uppstår. Det här är inte ett problem med LCD- och plasma-TV.
- Om högtalarvolymen är mycket hög, kan möbler eller fönsterglas ge resonans och subwoofern själv vibrera. I detta fall ska volymen sänkas. För att begränsa resonansen, använd en tjock gardin eller liknande tyg som tenderar att effektivt absorbera ljudvibrationer. Ändrad position av subwoofern kan vara till hjälp.
- Receiverns högtalare använder magneter. Apparater som påverkas av magnetism (CRT TV-apparater, klockor, bankkort, etc.) ska inte placeras på eller nära enheten.

## Om du använder den tillsammans med en nätverksanslutning

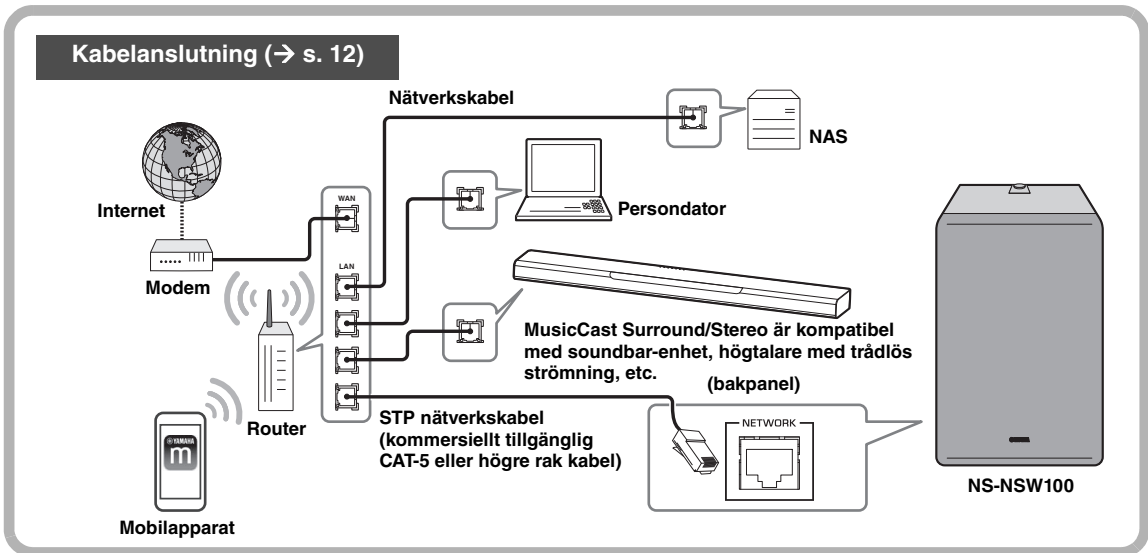
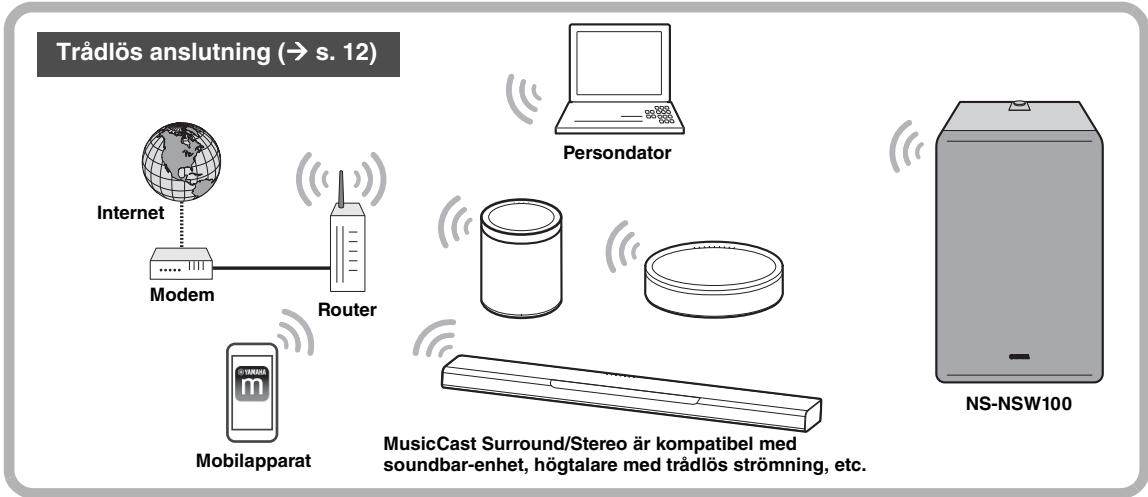

## Om du använder den utan att ansluta till något nätverk (analog anslutning)

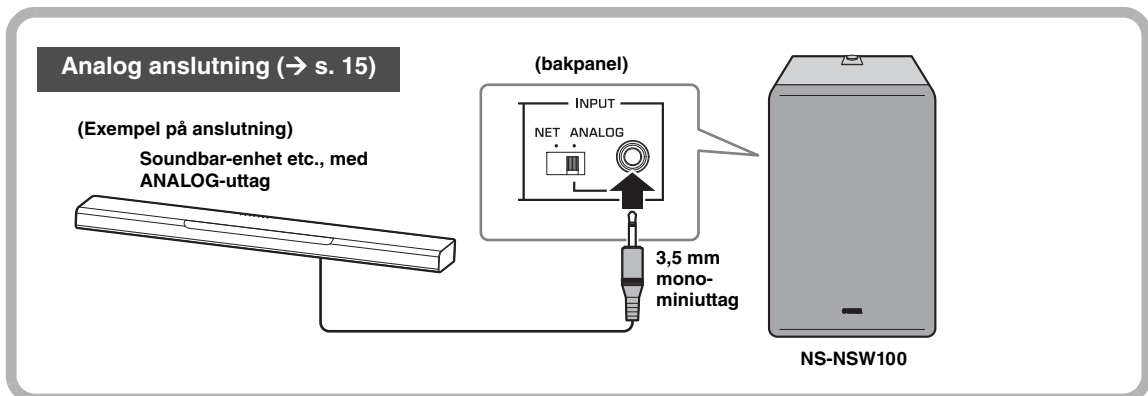

## Ansluta till ett nätverk

### Förberedelser för nätverksanslutning

Enheten kan anslutas till ett nätverk antingen via en kabel eller trådlöst. Välj den anslutningsmetod som mest lämpar för din situation.

#### Om du ansluter trådlöst

Gör inställningar så att enheten kan kommunicera trådlöst.

1. Ställ in bakpanelen knapp INPUT till NET.
2. Ställ in bakpanelen knapp WIRELESS till AUTO.

#### MEDELÄNDE

Anslut inte en nätverkskabel till porten för NETWORK. Om en nätverkskabel är ansluten, prioriteras anslutningen med kabel och den trådlösa anslutningen är inte möjlig.

(bakpanel)

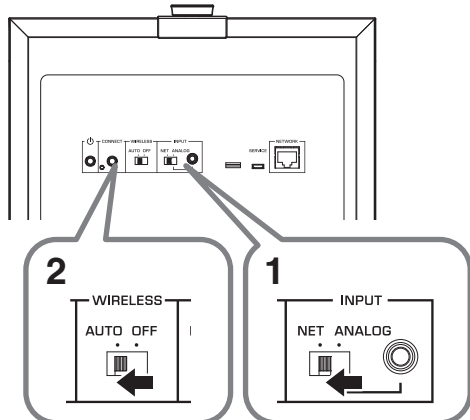

#### Ansluta via en kabel

Använd en kommersiellt tillgänglig STP-nätverkskabel (CAT-5 eller högre rak kabel) för att ansluta enheten till din router.

1. Ställ in bakpanelen knapp INPUT till NET.
2. Ställ in bakpanelen knapp WIRELESS till AV.
3. Anslut en nätverkskabel till porten för NETWORK.

#### MEDELÄNDE

Om du vill ansluta den här enheten via en trådbunden anslutning och spela upp musik, måste alla MusicCast Surround/Stereo-kompatibla enheter som du vill koppla (t.ex. en soundbar-enhet eller en trådlös strömmande högtalare) vara anslutna via ett trådbundet LAN.

(bakpanel)

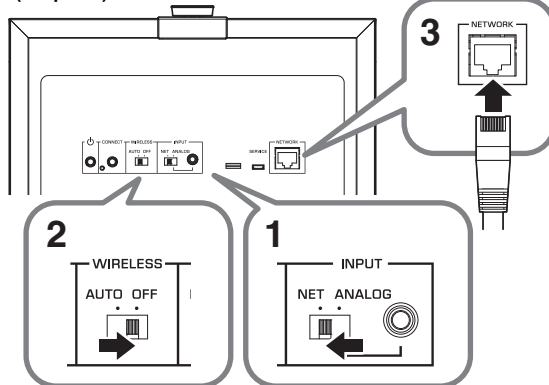

### Slå på receptorn

1. Sätt i stickkontakten i ett vägguttag.

(bakpanel)

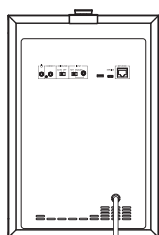

till ett vägguttag

2. Tryck på bakpanelens knapp  (STANDBY/ON) för att slå på enheten.

(bakpanel)

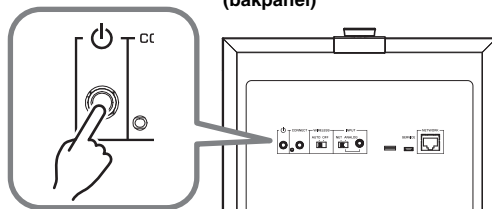

#### OBS!

- Om nätverket startar, blinkar STATUS-indikatorn grönt högst upp på panelen.
- Om du använder en anslutning med kabel, blinkar lysdioden på insidan av porten för NETWORK när den är ansluten till routern.

#### MEDELÄNDE

- När du slår på strömmen i ditt ljudsystem, slå alltid på subwoofern sist.



## Hämta appen ”MusicCast CONTROLLER” för mobil enhet

Installera appen MusicCast CONTROLLER på din mobila enhet. Anslut den till nätverket, och lägg till receivern som en MusicCast enhet.

Söka efter ”MusicCast CONTROLLER” på Apple Store eller Google Play och lägg till den.

### OBS!

- Se till att den mobila enheten du använder är ansluten till routern hemma innan du fortsätter.
- Skärmarna och namnen på menyn etc. på MusicCast CONTROLLER kan ändras utan föregående meddelande.
- Om en annan MusicCast enhet lagts till appen MusicCast CONTROLLER, kan du lägga till den här receivern i appen genom att trycka på  (Inställningar) i ”Välj rum” och välja ”Lägg till ny enhet.”

## Lägga till receivern i MusicCast nätverk

Så här använder du ”MusicCast CONTROLLER” för att registrera receivern på MusicCast nätverk och samtidigt göra inställning för nätverksanslutning för den här enheten.

### OBS!

För trådlös anslutning till nätverket, ska du ha SSID och säkerhetsnyckel för den trådlösa LAN-routern (åtkomstpunkt) som du använder.

1. På din mobila apparat, starta ”MusicCast CONTROLLER” och tryck ”Inställningar.”
2. Från appens ”Inställningar,” tryck på ”Lägg till ny enhet.”
3. Enligt anvisningarna som visas på din mobila apparats skärm, starta ”MusicCast CONTROLLER” och på baksidan av denna enhet, håll ner **CONNECT** i 5 sekunder eller längre.

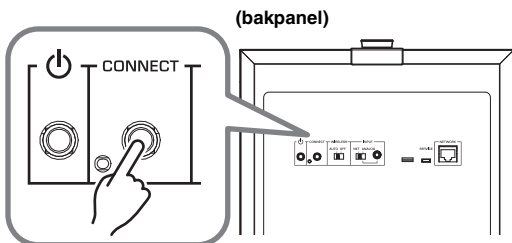

4. Enligt anvisningarna som visas på din mobila apparats skärm, starta ”MusicCast CONTROLLER” för att ange nätverket.

Därefter, para ihop enheten till Pairing Master apparaten på MusicCast nätverk. (→ s. 14 ”Koppla denna enhet med Pairing Master-enheten”)

### OBS!

Om du använder en trådlös anslutning för att lägga till den här enheten på MusicCast nätverk, tänds  indikatorn för Trådlös LAN högst upp på den här enhetens panel, vilket indikerar att registreringen på MusicCast nätverk är slutförd.

### För att avbryta enhetens MusicCast nätverksregistrering

Starta ”MusicCast CONTROLLER” för att avbryta enhetens registrering.

### OBS!

Om du initierar denna enhet innan du avbryter registreringen, kan skärmen på ”MusicCast CONTROLLER” visa ett fel som anger att den här enheten inte finns.

## Koppla denna enhet med Pairing Master-enheten

Genom att registrera denna enhet som en Pairing Device för MusicCast-nätverkets Pairing Master (som exempelvis en soundbar-enhet eller trådlös strömmande högtalare), kan du använda den som nätverks-subwoofer för att avnjuta rikare ljud.



1. Registrera denna enhet och MusicCast Surround/Stereo (Pairing Master) den kompatibla enheten på samma plats på MusicCast CONTROLLER appen. (→ s.13 “Lägga till receiveern i MusicCast nätverk”)

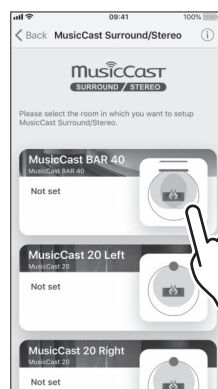
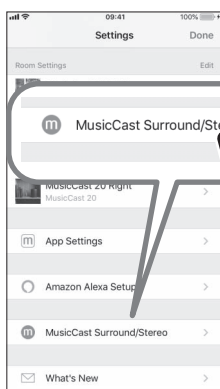
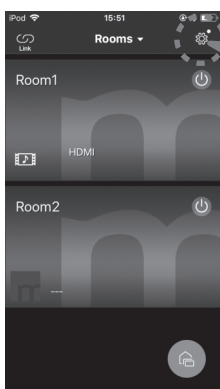

2. På din mobila apparat, starta “MusicCast CONTROLLER” och tryck på  (inställningar).
3. Tryck på “MusicCast Surround/Stereo.”
4. Välj rummet (Pairing Master) med vilken du vill koppla denna enhet.
5. Följ anvisningarna på appskärmen, och registrera enheten som en subwoofer (Pairing Device).

När enheten är registrerad som en Pairing Device, aktivera lämpligt rum (Pairing Master) på appskärmen för att spela upp ljud.

### ■ Kopplad funktionen med Pairing Master

När du registrerar denna enhet som en subwoofer med nätverk, följer den här enheten funktionerna i rummet (Pairing Master).

#### Drift

Denna enhets ströminställning (Standby-läge/PÅ) följer rummets funktioner (Pairing Master).

#### Ljudvolym och andra inställningar

I enlighet med rummets inställningar Pairing Master ändras enhetens inställningar också för att erhålla det optimala lågfrekventa ljudet.

Inställningar som är kopplade:

- Ljudvolym
- Högpasfilter (övergångsfrekvens)

#### OBS!

- Om ljudstörningar uppstår, ska du kolla appen för att se om “Länkkontroll” lokaliserad i rummets inställningar (Pairing Master) har valts som visas nedan.
  - För en trådlös anslutning: annat än “Speed Boost”
  - För en trådbunden anslutning: “Speed Boost”

### ■ För att avbryta kopplingen till Pairing Master

På din mobila enhet, använd “MusicCast CONTROLLER” för att avbryta registreringen.

## Genomföra analoga anslutningar

Använd ANALOG-uttag på enhetens bakpanel om du vill ansluta enheten direkt till andra apparater (till exempel en soundbar-enhet) utan att ansluta till ett nätverk.

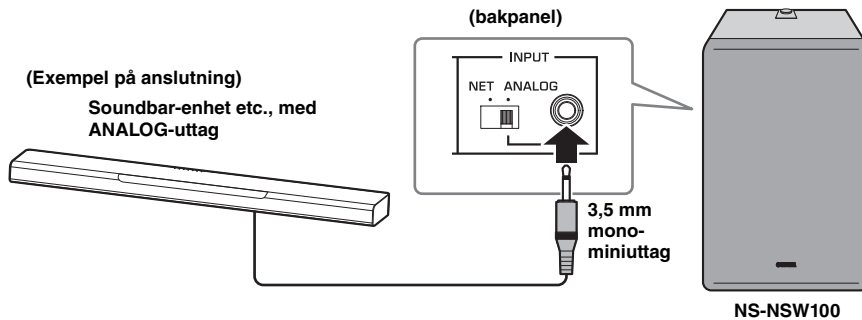

1. Anslut ANALOG-uttag på enhetens bakpanel till uttag på subwoofer eller linjeutgång (t.ex. PRE OUT) för den anslutna apparaten.
2. Ställ in INPUT-knappen på enhetens bakpanel till ANALOG.
3. Sätt i stickkontakten i ett vägguttag.
4. Tryck på knappen  $\text{⏻}$  (STANDBY/ON) på bakpanelen för att slå på den här enheten.

### MEDELÄNDE

- Anslut inte stickkontakten till vägguttaget till dess att alla anslutningar är slutförda.
- Beroende på apparat (soundbar-enhet, etc.) som du ansluter, kan anslutningsmetoden och namnen på uttagen skilja sig från de här anvisningarna i det här dokumentet. Du bör också se ägarmanualen för respektive apparat.
- När denna enhet skickas från fabriken, är dess ljudvolym inställd på lägsta inställning. När du är slutfört anslutningarna, ska justeringar utgöras så att den här enheten producerar en lämplig ljudvolym.

## Justera volymbalansen

För att erhålla effektiv uppspelning vid lågfrekvens, kan du justera volymen så att ljudet på denna enhet balanserar naturligt med högtalaren som du använder.

### ■ Om nätverksanslutning används

Om enheten är ansluten till ett nätverk, justeras ljudvolymen för denna enhet automatiskt för att matcha Pairing Master. Du kan dock göra finjusteringar efter din egen smak med hjälp av GAIN-ratten översta panelen.

**Standardvärde:** Beror på inställningen av Pairing Master

### ■ Om du använder en analog anslutning

Använd GAIN-ratten på den översta panelen för att justera ljudvolymen på den här enheten.

**Frekvens med högpassfilter:** fixerad vid 160 Hz

**Standardvärde:** DÄMPAD

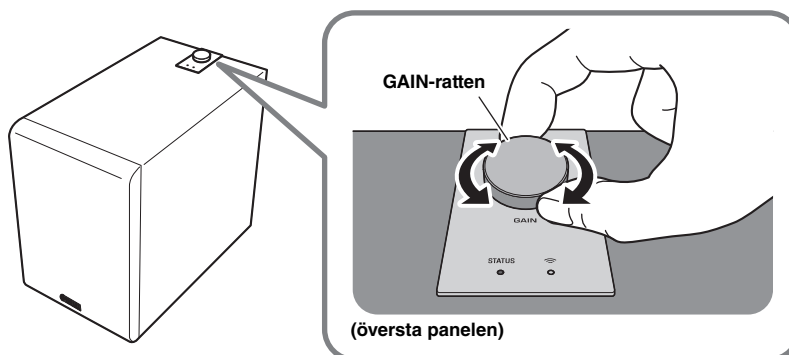

# ALTERNATIVA INSTÄLLNINGAR

## Uppdatera det fasta programmet

Om den här enheten är ansluten till ett nätverk, kan det fasta programmet uppdateras via nätverket. När nytt fast program är tillgängligt, blinkar STATUS-indikatorn vit när strömmen på enheten slås på. Använd följande procedur för att uppdatera det fasta programmet.

### MEDELÄNDE

Observera följande punkter under uppdateringen.

- Använd inte enheten
- Koppla inte ur stickkontakten eller nätkabeln

## Procedur för uppdatering av det fasta programmet

### 1. På bakpanelen, tryck (STANDBY/ON) för att sätta enheten i standby-läge.

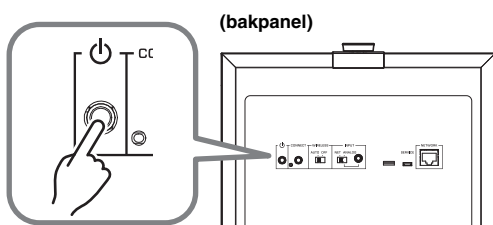

### 2. På bakpanelen, håll CONNECT nedtryckt i 10 sekunder eller längre.

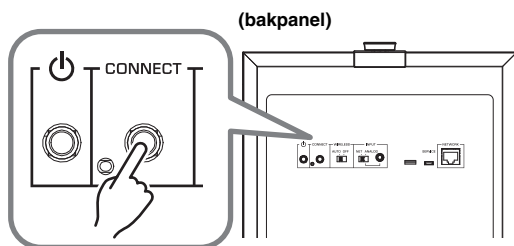

Indikatorn för STATUS samt  indikatorn för trådlöst LAN högst upp på panelen blinkar, och uppdatering av det fasta programmet börjar.

När indikatorn ändras till fast sken (orange), är uppdateringen av det fasta programmet klar.

### OBS!



- Uppdatering av det fasta programmet tar ca 10 eller 20 minuter.
- Om internetanslutningen inte är tillräckligt snabb eller beroende på anslutningsstatus för det trådlösa nätverket, kan uppdateringen av det fasta programmet ta längre tid eller kanske misslyckas.
- Om uppdateringen av det fasta programmet misslyckas, blinkar STATUS-indikatorn röd. Vänta ett tag och försök sedan igen.

### ■ Kontrollera versionen på det fasta programmet

Så här kan du kontrollera vilken version av det fasta programmet som är installerad på den här enheten.

#### 1. På bakpanelen, tryck (STANDBY/ON) för att sätta enheten i standby-läge.

#### 2. På bakpanelen trycker du på **CONNECT**.

STATUS-indikatorn och  indikatorn för Trådlöst LAN på den översta panelen blinkar ett antal gånger som anger det fasta programmets version. Till exempel om det fasta programmets version är 1.3, blinkar STATUS-indikatorn en gång och  indikatorn för Trådlöst LAN blinkar tre gånger.

#### (översta panelen)

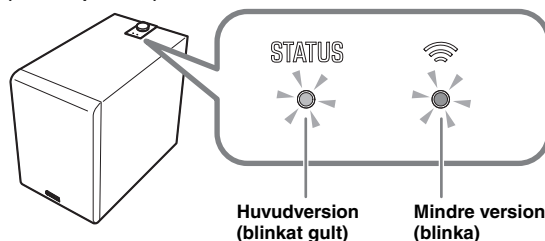

### OBS!

Om det fasta programmets version är 2.0, blinkar STATUS-indikatorn två gånger och  indikatorn för Trådlöst LAN förblir släckt.

#### 3. Tryck **CONNECT** återigen att återgå till standby-läge.

## Initialisering av alla inställningar (fabriksåterställning)

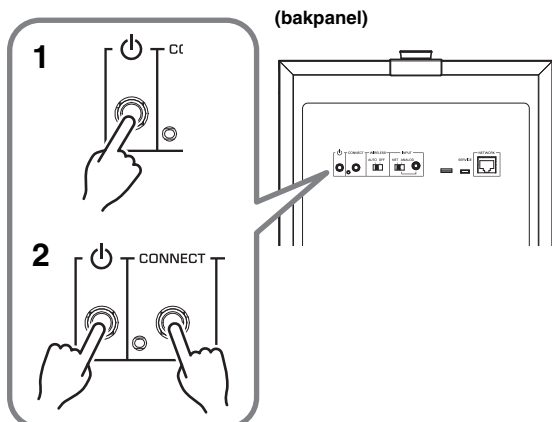

1. På bakpanelen, tryck **⏻** (STANDBY/ON) för att sätta enheten i standby-läge.
2. Medan du håller **CONNECT** nedtryckt, tryck **⏻** (STANDBY/ON) en gång.
3. När **STATUS**-indikatorn blinkar, släpp upp **CONNECT**.

(översta panelen)

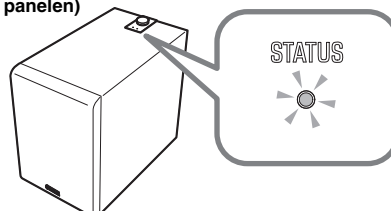

## BILAGA

### Tabell över STATUS-indikator

Färgen och tänd/blinkande tillstånd för indikatorer visar status på enheten.

#### OBS!

- STATUS-indikatorn och indikator för Trådlöst LAN kan användas för att kontrollera det fasta programets versionen på den här enheten. (→ s. 16 ”Kontrollera versionen på det fasta programmet”)
- Medan det fasta programmet uppdateras, kan STATUS indikatorn och indikatorn för Trådlöst LAN användas för att kontrollera förloppet. (→ s. 16 ”Procedur för uppdatering av det fasta programmet”)

### När strömmen är på

Indikator		Status
Grön	Tänt	Bakpanelens INPUT-knapp är satt till NET.
Vit	Tänt	INPUT-knappen på bakpanelen är satt till ANALOG.
Grön	Blinkar	Väntar på att ansluta till nätverket.
Vit	Blinkar	Nytt fast program är tillgängligt.
Grön/Orange	Blinkar växelvis	Funktionen standby-läge i automatisk påslagning, sätter snart enheten i standby-läge. (Börjar blinka 30 sekunder i förväg)
Vit/Orange		
Orange	Tänt	Enheten är i standby-läge för nätverk.
Blå/Lila/Röd	Tänt	Enhetens ljudvolym ändras. Blå: låg volym - Lila: Medium - Röd: Hög volym
Blå/Röd	Blinkar	Ljudvolymen satt till minimum eller maximalt.

### I standby-läge

Indikator		Status
Orange	Tänt	Enheten är i standby-läge för nätverk.
–	Ej tänt	Enhetens ström är avstängd eller i eco standby-läge.
Orange	Blinkar	Skyddskretsen har varit igång. Stäng av strömmen på enheten, koppla ur stickkontakten från vägguttaget, och kontakta ett Yamaha servicecenter.

# FELSÖKNING

Se tabellen nedan om enheten inte fungerar korrekt. Om problemet du upplever inte finns med på listan nedan, eller om anvisningarna nedan inte hjälper, ska du stänga av strömmen till enheten, koppla ur stickkontakten från vägguttaget och kontakta en auktoriserad Yamaha-återförsäljare eller servicecenter.

## Allmänt

Problem	Orsak	Vad ska man göra
Strömmen slås inte på. När strömmen är påslagen, slås den omedelbart av. Enheter fungerar inte korrekt.	Stickkontakten är inte korrekt ansluten.	Sätt i stickkontakten ordentligt i vägguttaget.
Enheter kan inte användas.	Elchock (som ett blixtnedslag eller överdriven statisk elektricitet) eller spänningsfall i strömförsörjningen har orsakat att den inre mikrodatoren fryst.	Håll knappen  (STANDBY/ON) nedtryckt på enhetens bakpanel i tio sekunder eller längre för att starta om enheten. (Om detta inte löser problemet, koppla ur stickkontakten ur vägguttaget, vänta i ca 30 sekunder och sätt in den igen.)
Strömmen stängs plötsligt av under användning.	Skyddskretsen har aktiverats för att stänga av strömmen, eftersom enhetens interna temperatur har stigit.	Vänta tills temperaturen har svalnat (ungefär en timme). Se till att det finns tillräckligt med utrymme runt enheten och att enheten inte är täckt av en trasa etc. Slå sedan på strömmen igen.
Enheter fungerar inte korrekt.	Extern elektrisk stöt (som ett blixtnedslag eller överdriven statisk elektricitet) eller spänningsfall i strömförsörjningen har orsakat att den inre mikrodatoren fryst.	Dra ur stickkontakten ur vägguttaget, vänta i ca 30 sekunder och sätt sedan in den igen.
Inget ljud. Lågfrekvent ljud matas inte ut eller är inte tillräckligt högt.	En källa med lågt lågfrekvent ljud spelas upp.	Spela upp en källa som innehåller lågfrekvent ljud.
	Ljudet påverkas av en stående våg.	Försök ändra positionen eller vinkeln på enheten.
	Ingångssignal med lågfrekvens är frånvarande på grund av inställningarna på förstärkaren.	Ändra förstärkarens inställningar.
	<b>Om nätverksanslutning används</b>	
	Ljudvolymen på appen MusicCast CONTROLLER eller Pairing Master är satt till ett minimum (0). Alternativt, är hörlurarna anslutna till Pairing Master.	Höj ljudvolymen genom att använda appen MusicCast CONTROLLER eller Pairing Master. Du kan även använda enhetens GAIN-ratt för att manuellt göra fina justeringar på ljudvolymen.
	Nätverksanslutningen är inte korrekt.	Kontrollera anslutningen.
	Apparaten för uppspelning är inte korrekt vald.	Använd appen MusicCast CONTROLLER eller Pairing Master för att välja ingångskälla som du vill spela upp igen.
	<b>Om du använder en analog anslutning</b>	
	Volymen på den här enheten är inställd på minimum (0).	Använd enhetens GAIN-ratt för att justera ljudvolymen.
	Anslutningen är inte korrekt. Alternativt, är anslutningen felaktig.	Kontrollera anslutningen.
Strömmen slås inte på automatiskt när källan börjar spela.	Eftersom INPUT är satt till ANALOG, fungerar enheten inte i sammankoppling med Pairing Master.	Slå på strömmen manuellt.
	Ingångssignal med lågfrekvens är frånvarande på grund av inställningarna på förstärkaren.	Ändra förstärkarens inställningar.
	Eftersom det inte fanns någon nätverksanslutning under en längre tid, gick enheten in i eco standby-läge.	Slå på strömmen manuellt.
Brus matas ut från enheten eller från en elektronisk apparat i närheten.	En digital eller högfrekvent apparat finns i närheten av denna enhet.	Flytta enheten och motsvarande apparat längre ifrån varandra.

## Nätverk

Problem	Orsak	Vad ska man göra
Nätverkets funktion kan inte användas.	Nätverksinformation (IP-adress) har inte erhållits korrekt.	Aktivera funktionen DHCP-server på din router.
Kan inte ansluta till den trådlösa LAN-routern (åtkomstpunkt).	Filtrering av MAC-adress är aktiverad på den trådlösa LAN-routern (åtkomstpunkt).	Anslutning är inte möjlig om, filtrering av MAC-adressen är aktiverad. Ändra inställningarna för den trådlösa LAN-routern (åtkomstpunkt), så att anslutning kan ske.
Kan inte ansluta till internet via trådlös LAN-router (åtkomstpunkt).	Den trådlösa LAN-routern (åtkomstpunkt) är avstängd.	Slå på den trådlösa LAN-routern (åtkomstpunkt).
	Den trådlösa LAN-routern (åtkomstpunkt) och enheten är för långt ifrån varandra.	Lokalisera den trådlösa LAN-routern (åtkomstpunkt) och den här enheten närmare varandra.
	Det finns ett hinder mellan den trådlösa LAN-routern (åtkomstpunkt) och enheten.	Leta reda på den trådlösa LAN-routern (åtkomstpunkt) och enheten där det inte finns något hinder mellan dem.
Enheten detekteras inte av appen MusicCast CONTROLLER .	Enheten och mobil apparaten är inte anslutna till samma nätverk.	Kontrollera nätverksanslutningarna och routerns inställningar, och anslut dem till samma nätverk.
Det trådlösa nätverket hittas inte.	En apparat som genererar elektromagnetisk strålning (t.ex. en mikrovågsugn eller radioutrustning) finns i närheten.	Om du använder enheten med en trådlös anslutning, ska du inte använda den nära en apparat som genererar elektromagnetisk strålning.
	Åtkomst till nätverket begränsas av brandväggsinställningar för den trådlösa LAN-routern (åtkomstpunkt).	Kontrollera brandväggsinställningen för den trådlösa LAN-routern (åtkomstpunkt).
Kan inte göra inställningar för anslutningen med hjälp av appen MusicCast CONTROLLER .	Den mobila apparaten är inte ansluten till den trådlösa LAN-routern (åtkomstpunkt).	Anslut den mobila apparaten till den trådlösa LAN-routern och använd sedan appen MusicCast CONTROLLER för att göra inställningar.
	Du använder en router som stöder flera SSID.	Routerns funktion för nätverksseparation kan göra det omöjligt att komma åt den här enheten. När en mobilenhet ansluts, ska en SSID användas som tillåter åtkomst till denna enhet (försök att ansluta till primärt SSID).
Det gick inte att uppdatera det fasta programmet via nätverket.	Tillståndet på nätverksanslutningen är inte bra.	Vänta ett tag och försök sedan uppdatera igen.
Kan inte ansluta till Pairing Master.	Pairing Master är inte en MusicCast Surround/Stereo kompatibel apparat.	Använda en MusicCast Surround/Stereo kompatibel apparat, eller en apparat som tillåter analoga anslutningar.
	Anslutningen är inte korrekt. Alternativt, är anslutningen felaktig.	Efter att du har initialiserat enheten, kontrollera att Pairing Master är en MusicCast Surround/Stereo kompatibel enhet och anslut den sedan igen.
	Ihoppning med en annan apparat har redan registrerats.	Avbryt ihoppningen med den apparaten och gör om inställningarna för registrering.

# VARUMÄRKEN

**Android™**

**Google Play™**

Android och Google Play är varumärken som tillhör Google LLC.



Wi-Fi CERTIFIED™ Logotyp är certifieringsmärken som tillhör Wi-Fi Alliance®.

Wi-Fi, Wi-Fi CERTIFIED och WPA2 är registrerade varumärken eller varumärken som tillhör Wi-Fi Alliance®.

**musicCast**

MusicCast är ett varumärke eller registrerat varumärke som tillhör Yamaha Corporation.



Yamaha Eco-etikett är ett märke som certifierar produkter som har en hög miljöeffektivitet.

## Licenser

För information om licenser för tredjeparts programvara för den här produkten, se följande.

[http://\(Produktens IP-adress\\*\)/licenses.html](http://(Produktens IP-adress*)/licenses.html)

\* IP-adressen för denna produkt är kontrollera med MusicCast CONTROLLER.

## Förklaringar angående GPL

Denna produkt använder GPL/LGPL öppen källkodsprogramvara i vissa sektioner.

Du har rätt att endast erhålla, duplicera, ändra och omfördela denna öppen källkod.

För information om GPL/ LGPL öppen källprogramvara, hur man hämtar den och GPL/LGPL licens, se Yamaha Corporations hemsida

(<http://download.yamaha.com/sourcecodes/musiccast/>).



## ■ Allmänt

Typ .....	Advanced Yamaha Active Servo Technology II
Drivenhet .....	20 cm konwoofer, icke magnetisk avskärmningstyp
Förstärkarutgång (100 Hz, 5 Ω, 10% THD) .....	130 W
Frekvensåtergivning .....	28 Hz - 300 Hz
Strömförsörjning/Spänning .....	AC 230 V, 50 Hz
Energiförbrukning .....	60 W
<b>Inmatningssektion</b>	
NETWORK (kabel) .....	Ethernet: RJ45 (100BASE-TX/10BASE-T)
ANALOG (kabel) .....	3,5 mm Miniuttag (Mono)
Ingångskänslighet .....	60 mV
Ingångsimpedans .....	25 kΩ
<b>Strömförbrukning i standby-läge</b>	
Eco i standby-läge .....	Under 0,1 W
Nätverk i standby-läge (kabel) .....	Under 1,3 W
Nätverk i standby-läge (trådlöst) .....	Under 1,5 W
Mått (B × H × D) .....	252 mm × 383 mm × 418 mm
Vikt .....	12,6 kg

## ■ Wi-Fi

Trådlösa LAN-standarder .....	IEEE 802.11 a/b/g/n/ac*
	* Endast 20 MHz kanalbandbredd
Radiofrekvensband .....	2,4 GHz, 5 GHz
Tillgänglig säkerhetsmetod .....	WEP, WPA2-PSK (AES), Blandat läge

\* Innehållet i denna bruksanvisning gäller de senaste specifikationerna vid publiceringsdatumet. Om du vill ha den senaste bruksanvisningen går du till Yamahas webbplats och laddar ned bruksanvisningsfilen.

# PRECAUZIONI

## LEGGERE ATTENTAMENTE PRIMA DELL'USO. ACCERTARSI DI SEGUIRE LE ISTRUZIONI.

Le precauzioni elencate di seguito sono intese a prevenire i rischi di lesioni all'utente e a terzi, nonché a evitare danni alla proprietà, al fine di aiutare l'utente a utilizzare l'unità in modo appropriato e sicuro. Accertarsi di seguire le istruzioni.

Una volta letto il presente manuale, accertarsi di riporlo in un posto sicuro per eventuale riferimento futuro.

- Qualsiasi richiesta di ispezione o riparazione deve essere rivolta al concessionario presso il quale è stata acquistata l'unità o a un tecnico autorizzato Yamaha.
- Yamaha declina qualsiasi responsabilità per lesioni personali o danni derivanti da un utilizzo non corretto o dalle modifiche apportate all'unità.
- Questo prodotto è destinato al normale uso domestico. Non utilizzare per applicazioni che richiedono elevata affidabilità, come ad esempio gestione di vite umane, strutture sanitarie o risorse di grande valore.



### AVVERTENZA

Questo contenuto indica "rischio di lesioni gravi o di morte".

#### Alimentazione/Cavo di alimentazione

- Non eseguire operazioni che potrebbero danneggiare il cavo di alimentazione.
  - Non posizionarlo in prossimità di una fonte di calore.
  - Non piegarlo eccessivamente o modificarlo.
  - Non sguainarlo o spellarlo.
  - Non posizionarlo sotto un oggetto pesante.L'utilizzo di un cavo di alimentazione con i fili del cavo esposti potrebbe causare scosse elettriche o un incendio.
- Non toccare la spina o il cavo di alimentazione se vi è il rischio di fulmini. La mancata osservanza di tale precauzione potrebbe causare scosse elettriche.
- Utilizzare l'unità con la tensione di alimentazione stampata. Il mancato collegamento di una presa CA appropriata potrebbe causare un incendio, scosse elettriche o malfunzionamenti.
- Controllare periodicamente la spina elettrica ed eventualmente rimuovere la sporcizia o la polvere accumulata. La mancata osservanza di tale precauzione potrebbe causare un incendio o scosse elettriche.
- Durante l'installazione dell'unità, assicurarsi che la presa CA utilizzata sia facilmente accessibile. In caso di problemi o malfunzionamenti, spegnere immediatamente il dispositivo e scollegare la spina dalla presa di corrente CA. Anche quando l'interruttore di alimentazione è spento, a condizione che il cavo di alimentazione non sia staccato dalla presa CA, l'unità non si disconnette dalla sorgente di alimentazione.
- In caso di temporali con presenza di tuoni o fulmini, spegnere immediatamente l'alimentazione e scollegare la spina di alimentazione dalla presa CA. La mancata osservanza di tali precauzioni potrebbe causare malfunzionamenti.
- Se si prevede di non utilizzare l'unità per un periodo di tempo prolungato, scollegare la spina di alimentazione dalla presa CA. La mancata osservanza di tali precauzioni potrebbe causare malfunzionamenti.

#### Non disassemblare

- Non disassemblare o modificare questa unità. La mancata osservanza di tale precauzione potrebbe causare scosse elettriche, lesioni o malfunzionamenti. Se si notano delle anomalie, accertarsi di richiedere un'ispezione o una riparazione al concessionario presso il quale è stata acquistata l'unità o a un tecnico autorizzato Yamaha.

#### Esposizione all'acqua

- Non esporre l'unità alla pioggia, non usarla vicino all'acqua o in ambienti umidi o bagnati, non poggiare su di essa contenitori (ad esempio, tazze, bicchieri o bottiglie) di liquidi che possano riversarsi in una delle aperture, né posizionarla in luoghi soggetti a infiltrazioni. Se un liquido quale l'acqua penetra nell'unità, potrebbe causare un incendio, scosse elettriche o malfunzionamenti. In caso di infiltrazione di liquido all'interno del dispositivo, come ad esempio acqua, spegnere immediatamente lo strumento e scollegare il cavo di alimentazione dalla presa CA. Richiedere quindi un'ispezione al concessionario presso il quale è stata acquistata l'unità o a un tecnico autorizzato Yamaha.
- Non inserire o rimuovere la spina elettrica con le mani bagnate. Non maneggiare l'unità con mani umide. La mancata osservanza di tali precauzioni potrebbe causare scosse elettriche o malfunzionamenti.

#### Esposizione al fuoco

- Non posizionare oggetti accesi o fiamme vive in prossimità dell'unità per evitare il rischio di incendio.

#### Installazione

- Installare attenendosi alle istruzioni presenti nel manuale. La caduta o l'inciampo potrebbero causare lesioni personali o danni.
- Assicurarsi di aver terminato l'installazione in modo sicuro. Condurre inoltre ispezioni di sicurezza periodiche. La mancata osservanza di questa precauzione può provocare la caduta di dispositivi e conseguenti lesioni personali.

#### Manutenzione e cura

- Non utilizzare prodotti chimici spray contenenti gas combustibile per la pulizia o la lubrificazione. Il gas combustibile resterà all'interno dell'unità, causando il rischio di esplosioni o incendi.

#### Unità wireless

- Non usare nelle vicinanze di dispositivi medici o all'interno di strutture mediche. Le onde radio emesse dall'unità possono interferire con i dispositivi elettromedicali.
- Non usare questa unità a meno di 15 cm da persone dotate di pacemaker cardiaco o defibrillatore. Le onde radio emesse dall'unità possono interferire con dispositivi elettromedicali quali pacemaker o defibrillatore.

#### Anomalie

- Se si verifica una delle anomalie indicate di seguito, spegnere immediatamente il prodotto e scollegare la spina di alimentazione.
  - Il cavo/la spina di alimentazione è danneggiato/a.
  - L'unità sprigiona del fumo o un odore insolito.
  - All'interno dell'unità è penetrato del materiale esterno.
  - Si verifica una scomparsa del suono durante l'utilizzo.
  - L'unità presenta crepe o danni.L'uso continuato dell'unità in presenza di tali condizioni potrebbe causare scosse elettriche, un incendio o malfunzionamenti. Richiedere immediatamente un'ispezione o una riparazione al concessionario presso il quale è stata acquistata l'unità o a un tecnico autorizzato Yamaha.

- Prestare attenzione a non lasciar cadere o a far subire un impatto violento all'unità. Qualora si sospetti che l'unità possa avere subito danni a seguito di una caduta o di un colpo, spegnere immediatamente l'alimentazione e scollegare la spina di alimentazione dalla presa CA. La mancata osservanza di tale precauzione potrebbe causare scosse elettriche, incendio o malfunzionamenti. Richiedere immediatamente un'ispezione al concessionario presso il quale è stata acquistata l'unità o a un tecnico autorizzato Yamaha.



## ATTENZIONE

Questo contenuto indica "rischio di lesioni".

### Alimentazione/Cavo di alimentazione

- Non utilizzare prese CA in cui la spina di alimentazione non si blocca saldamente in posizione. La mancata osservanza di tale precauzione potrebbe causare scosse elettriche o bruciature.
- Quando si estrae la spina elettrica dall'unità o da una presa CA, afferrare sempre direttamente la spina e non fare forza sul cavo. Tirando il cavo lo si potrebbe danneggiare e causare scosse elettriche o un incendio.
- Inserire saldamente la spina di alimentazione nella presa CA. Se si utilizza l'unità senza aver fissato saldamente la spina alla presa, della polvere potrebbe depositarsi sulla presa stessa causando un incendio o bruciature.

### Installazione

- Non collocare l'unità in posizione instabile, per evitare che cada accidentalmente e che possa causare lesioni.
- Non bloccare i fori di ventilazione (feritoie) dell'unità. L'unità presenta alcuni fori di ventilazione sulla parte posteriore per evitare l'aumento eccessivo della temperatura interna. La mancata osservanza di tale precauzione potrebbe far sì che il calore resti imprigionato all'interno dell'unità, causando un incendio o malfunzionamenti.
- Quando si installa l'unità:
  - Non coprire l'unità con un panno.
  - Accertarsi che la superficie superiore sia rivolta verso l'alto; non installare il dispositivo posizionandolo sui lati, né capovolgendolo.
  - Non utilizzare l'unità in locali angusti e scarsamente ventilati. La mancata osservanza di tali precauzioni potrebbe far sì che il calore resti imprigionato all'interno dell'unità, causando un incendio o malfunzionamenti. Accertarsi che vi sia lo spazio libero adeguato intorno all'unità: almeno 20 cm in alto, 20 cm ai lati e 20 cm sul lato posteriore.
- Non installare l'unità in posizioni in cui potrebbe venire a contatto con gas corrosivi o salsedine o ambienti saturi di fumo o vapore. La mancata osservanza di tale precauzione potrebbe causare un malfunzionamento.
- Evitare di trovarsi nelle vicinanze del dispositivo in caso di calamità, ad esempio terremoti. Poiché l'unità potrebbe rovesciarsi o cadere e provocare lesioni, allontanarsi rapidamente dal dispositivo e ripararsi in un luogo sicuro.
- Prima di spostare l'unità, accertarsi di spegnere l'alimentazione e scollegare tutti i cavi di collegamento. La mancata osservanza di questa precauzione potrebbe danneggiare i cavi o causare la caduta dell'utente o di altre persone.
- Impiegare sempre almeno due persone per trasportare o spostare l'unità. Tentare di sollevare da soli l'unità può provocare infortuni alla schiena o in altri punti oppure danneggiare l'unità stessa.

### Danni all'udito

- Non utilizzare l'unità, i diffusori o le cuffie per lunghi periodi di tempo con il volume troppo alto perché questo potrebbe causare la perdita permanente dell'udito. Se si accusano disturbi uditivi come fischi o abbassamento dell'udito, rivolgersi a un medico.
- Prima di collegare l'unità ad altre apparecchiature, spegnere tutti i dispositivi interessati. La mancata osservanza di queste precauzioni potrebbe provocare scosse elettriche, danni all'udito o alle apparecchiature.

### Manutenzione

- Prima di pulire l'unità, rimuovere la spina elettrica dalla presa CA. La mancata osservanza di tale precauzione potrebbe causare scosse elettriche.

### Manipolazione

- Non introdurre la mano o le dita nei fori di ventilazione dell'unità. La mancata osservanza di tale precauzione potrebbe causare lesioni.
- Non introdurre materiali estranei quali carta o metallo nei fori di ventilazione dell'unità. La mancata osservanza di tale precauzione potrebbe causare scosse elettriche o malfunzionamenti. Se del materiale esterno penetra nell'unità, spegnere immediatamente l'alimentazione e scollegare la spina di alimentazione dalla presa CA, quindi richiedere un'ispezione al rivenditore presso il quale è stata acquistata l'unità o a un tecnico autorizzato Yamaha.
- Non eseguire le operazioni riportate di seguito:
  - mettersi in piedi o seduti sul dispositivo.
  - poggiare oggetti pesanti sul dispositivo.
  - impilare il dispositivo.
  - premere pulsanti, interruttori, terminali I/O e così via con forza eccessiva.
- Evitare di tirare i cavi collegati per evitare lesioni personali o danni all'unità conseguenti a un'eventuale caduta.
- Non utilizzare l'unità se il suono è distorto. Un uso prolungato in tali condizioni potrebbe surriscaldare l'unità e provocare incendi.

### Avviso

Indica punti da osservare per evitare il guasto del prodotto, danni o malfunzionamento e perdita di dati.

### Alimentazione/Cavo di alimentazione

- Se si prevede di non utilizzare l'unità per un periodo di tempo prolungato, scollegare il cavo di alimentazione dalla presa. Anche se l'interruttore [(Ⓞ)] (Standby/On) è stato spento (l'indicatore dell'alimentazione è spento), un flusso minimo di corrente continua a giungere all'unità.

### Installazione

- Non utilizzare l'unità in prossimità di altre apparecchiature elettroniche, quali apparecchi TV, radio o telefoni cellulari. Se questa precauzione non viene osservata, l'unità, il televisore o la radio potrebbero produrre rumore.
- Non utilizzare l'unità in luoghi esposti alla luce diretta del sole, a temperature troppo basse o troppo alte (ad es. in prossimità di un termosifone), oppure esposti a polvere o a vibrazioni. La mancata osservanza di questa precauzione può causare la deformazione del pannello dell'unità, il malfunzionamento dei componenti interni o rendere instabile il funzionamento.
- Installare l'unità alla massima distanza possibile da altre apparecchiature elettroniche. I segnali digitali emessi da questa unità potrebbero interferire con altre apparecchiature elettroniche.
- Se si utilizza una funzione wireless, evitare di installare l'unità in prossimità di scrivanie o pareti metalliche, forni a microonde o altri dispositivi di rete wireless. Eventuali ostacoli potrebbero ridurre la distanza di trasmissione.

### Collegamenti

- Se si collegano unità esterne, accertarsi di leggere a fondo il manuale di ciascuna unità e di collegarle seguendo le istruzioni. La mancata osservanza delle istruzioni potrebbe causare malfunzionamenti dell'unità.

## Manipolazione

- Non collocare oggetti in vinile, plastica o gomma sull'unità. La mancata osservanza di questa precauzione potrebbe causare lo scolorimento o deformazione del pannello dell'unità.
- Se la temperatura ambiente cambia drasticamente (ad esempio durante il trasporto dell'unità o in caso di riscaldamento o raffreddamento improvviso) e vi è il rischio che si sia formata della condensa nell'unità, non utilizzare l'unità né accendere l'alimentazione finché non è completamente asciutta. L'uso dell'unità al cui interno è presente della condensa può causare malfunzionamenti.

## Manutenzione

- Se la temperatura o l'umidità cambiano drasticamente, vi è la possibilità che si formino delle goccioline d'acqua (condensa) sulla superficie dell'unità. In questo caso, rimuovere immediatamente le goccioline con un panno morbido. In caso contrario, le goccioline potrebbero venire assorbite dalle parti in legno causando deformazioni.
- Pulire l'unità con un panno morbido e asciutto. L'utilizzo di agenti chimici quali benzina o un solvente, prodotti per la pulizia o panni trattati chimicamente potrebbero causare scolorimento o deformazione.

I diffusori dell'unità utilizzano magneti. Non collocare oggetti sensibili al magnetismo, quali televisori a tubo catodico, orologi, carte di credito, floppy disk ecc. sopra o accanto all'unità.

## Diffusori

- Non toccare i diffusori. La mancata osservanza di questa precauzione potrebbe danneggiare i diffusori.

## Informazioni

### Funzioni e dati inclusi nell'unità

- Può verificarsi la fuoriuscita di aria dalla porta dei bassi riflessi. Ciò non costituisce un malfunzionamento. Il fenomeno si verifica in particolare durante la riproduzione di musica ad alto tasso di basse frequenze.

I dispositivi wireless di trasmissione sulla banda di frequenza 5 GHz possono essere utilizzati soltanto al chiuso. L'utilizzo di questi dispositivi all'aperto è vietato per legge.

- **VOLTAGE SELECTOR** (solo modelli per l'Asia e generici)  
L'interruttore di selezione della tensione sul pannello posteriore dell'unità deve essere impostato sulla tensione principale della propria zona PRIMA di collegare l'unità alla corrente. Le tensioni sono 110-120/220-240 V CA, 50/60 Hz.

Il numero di modello e quello di serie, i requisiti di alimentazione e altre informazioni del prodotto si trovano sulla piastrina o vicino alla stessa. La piastrina del prodotto si trova nella parte posteriore dell'unità. Annotare il numero di serie nello spazio indicato di seguito e conservare il manuale come documento di comprovazione dell'acquisto; in tal modo, in caso di furto, l'identificazione sarà più semplice.

Numero del modello

Numero di serie

(rear\_it\_01)

## Informazioni per gli utenti sulla raccolta e lo smaltimento di vecchia attrezzatura



Questi simboli sui prodotti, sull'imballaggio e/o sui documenti che li accompagnano, indicano che i prodotti elettrici ed elettronici non devono essere mischiati con i rifiuti generici.

Per il trattamento, il recupero e il riciclaggio appropriato di vecchi prodotti, si prega di portarli ai punti di raccolta designati, in accordo con la legislazione nazionale.

Smaltendo correttamente questi prodotti si potranno recuperare risorse preziose, oltre a prevenire potenziali effetti negativi sulla salute e l'ambiente che potrebbero sorgere a causa del trattamento improprio dei rifiuti.

Per ulteriori informazioni sulla raccolta e il riciclaggio di vecchi prodotti, si prega di contattare l'amministrazione comunale locale, il servizio di smaltimento dei rifiuti o il punto vendita dove sono stati acquistati gli articoli.

### Per utenti imprenditori dell'Unione europea:

Se si desidera scartare attrezzatura elettrica ed elettronica, si prega di contattare il proprio rivenditore o il proprio fornitore per ulteriori informazioni.

### Informazioni sullo smaltimento negli altri Paesi al di fuori dell'Unione europea:

Questi simboli sono validi solamente nell'Unione Europea; se si desidera scartare questi articoli, si prega di contattare le autorità locali o il rivenditore e richiedere informazioni sulla corretta modalità di smaltimento.

## Informazioni sul contenuto di questo manuale

- Le illustrazioni e le schermate in questo manuale vengono fornite esclusivamente a scopo descrittivo.
- Le denominazioni sociali e i nomi dei prodotti riportati nel manuale sono marchi o marchi registrati delle rispettive società.
- Il software può essere modificato e aggiornato senza preavviso.

## Funzioni di comunicazione wireless [Modelli per il Regno Unito e l'Europa]

### Wi-Fi (2.4 GHz)

Frequenza radio da 2402 MHz a 2482 MHz  
Potenza di uscita massima (EIRP): 19,98 dBm

### Wi-Fi (5 GHz)

Frequenza radio, Potenza di uscita massima (EIRP):  
da 5170 a 5250 MHz, 22,30 dBm  
da 5250 a 5330 MHz, 22,27 dBm  
da 5490 a 5710 MHz, 24,56 dBm  
da 5735 a 5835 MHz, 13,96 dBm

- I dispositivi wireless di trasmissione sulla banda di frequenza 5 GHz possono essere utilizzati soltanto al chiuso. L'utilizzo di questi dispositivi all'aperto è vietato per legge.

# INDICE

<b>CARATTERISTICHE</b> .....	<b>5</b>	<b>IMPOSTAZIONI DELL'OPZIONE</b> .....	<b>16</b>
Operazioni eseguibili con questa unità.....	5	Aggiornamento del firmware.....	16
Advanced Yamaha Active Servo Technology II .....	7	Inizializzazione delle impostazioni (ripristino di fabbrica) .....	17
Twisted Flare Port .....	7	<b>APPENDICE</b> .....	<b>17</b>
<b>PARTI E RELATIVE FUNZIONI</b> .....	<b>8</b>	Tabelle delle operazioni dell'indicatore STATUS .....	17
Pannello posteriore .....	8	<b>RISOLUZIONE DEI PROBLEMI</b> .....	<b>18</b>
Pannello superiore .....	9	<b>MARCHI</b> .....	<b>20</b>
<b>PREPARAZIONE</b> .....	<b>10</b>	<b>SPECIFICHE</b> .....	<b>21</b>
Posizionamento.....	10		
<b>CONNESSIONI</b> .....	<b>11</b>		
Connessione a una rete .....	12		
Effettuare collegamenti analogici .....	15		
Regolazione del bilanciamento del volume .....	15		

## INTRODUZIONE

La presente unità è un subwoofer di rete collegabile senza fili a dispositivi compatibili con MusicCast Surround/Stereo.

### Informazioni sul presente manuale

Tenere conto di quanto segue durante la lettura del manuale.

- **A causa dei miglioramenti al prodotto, le specifiche e l'aspetto sono soggetti a modifica senza preavviso.**
- **Simboli utilizzati nel presente documento**

- “ **AVVERTENZA**” indica informazioni da osservare per evitare rischi letali o infortuni gravi.

- “ **ATTENZIONE**” indica informazioni da osservare per evitare il rischio di infortuni.

- “ **AVVISO**” indica informazioni da osservare per evitare malfunzionamenti o danni al prodotto oppure perdita di dati.

- “ **NOTA**” indica ulteriori informazioni utili.

## CARATTERISTICHE

### Operazioni eseguibili con questa unità

Installando l'app dedicata “MusicCast CONTROLLER” sullo smartphone o sul tablet, sarà possibile aggiungere l'unità a una rete MusicCast, consentendo una facile riproduzione dei suoni delle basse frequenze dei dispositivi compatibili MusicCast Surround/Stereo.

- **Installazione flessibile grazie alla connessione wireless**

Sarà possibile posizionare l'unità ovunque, senza dover effettuare collegamenti con cavi e apparecchiature esterne.

- **Suoni delle basse frequenze sempre ottimali**

La gamma delle basse frequenze (frequenza di transizione) e il bilanciamento del volume vengono regolati automaticamente in base al dispositivo compatibile MusicCast Surround/Stereo utilizzato, assicurando una transizione naturale del suono.

- **Operazioni collegate per alimentazione e volume**

Alimentazione e volume sono collegati tra questa unità e le unità compatibili MusicCast Surround/Stereo a essa associate.

- **La Twisted Flare Port riproduce suoni a frequenze ultra basse**

Una porta sfasata che si contorce mentre si espande, disperde la turbolenza dell'aria che si verifica in prossimità dell'apertura della porta, garantendo così un flusso d'aria regolare. In questo modo, il rumore soppresso non viene incluso nel segnale in ingresso originale, consentendo una riproduzione più chiara dei bassi.

## Uso avanzato con la comoda app (MusicCast CONTROLLER)



“MusicCast CONTROLLER” è un’app gratuita dedicata per il funzionamento dei dispositivi compatibili MusicCast. È possibile utilizzare lo smartphone o un altro dispositivo mobile come se fosse un telecomando, per controllare e selezionare facilmente brani ed effettuare impostazioni sul dispositivo compatibile MusicCast.

Per ulteriori dettagli, cercare “MusicCast CONTROLLER” su App Store o Google Play™.

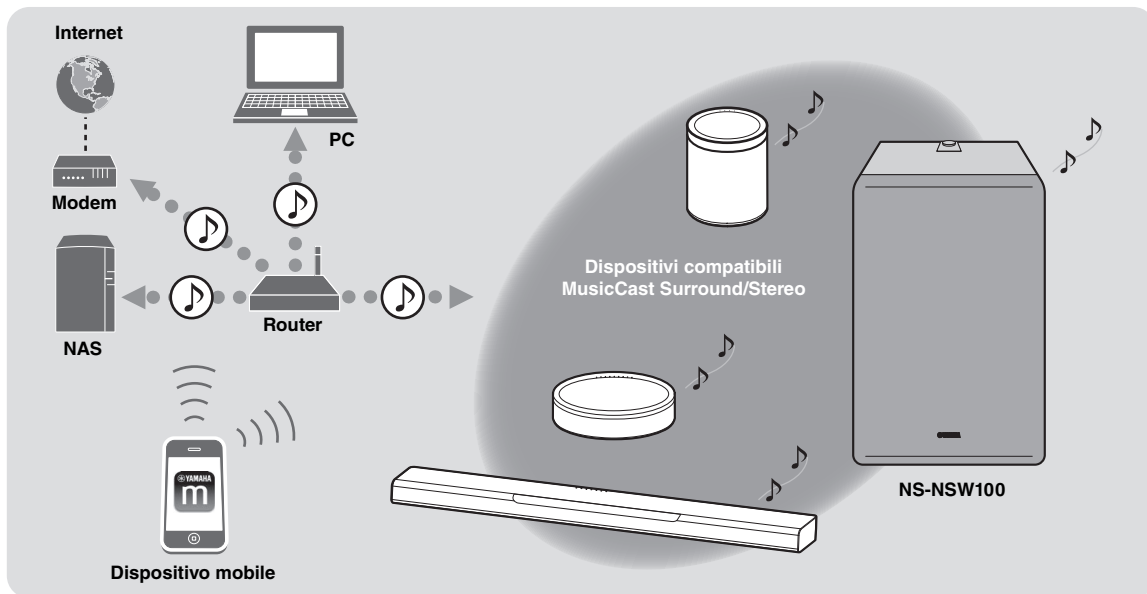

MusicCast consente di condividere musica con altri dispositivi compatibili MusicCast situati in diverse stanze. È possibile ascoltare musica da un dispositivo mobile, un server multimediale (PC o NAS), radio Internet o servizio di streaming ovunque in casa con una semplice operazione.

Per dettagli su MusicCast e i dispositivi compatibili, consultare il seguente sito web:

<http://www.yamaha.com/musiccast/>

**Per poter connettere l'unità a una rete e utilizzarla, è necessaria l'app per dispositivi mobili “MusicCast CONTROLLER”.**

**Installare MusicCast CONTROLLER sul dispositivo mobile.**

**(→ p. 13 “Scaricare l'app per dispositivi mobili “MusicCast CONTROLLER””)**

## Advanced Yamaha Active Servo Technology II

Nel 1988, Yamaha ha commercializzato i sistemi di altoparlanti dotati della tecnologia YST (Yamaha Active Servo Technology) per consentire una riproduzione dei bassi potente e di qualità elevata. Questa tecnica utilizza una connessione diretta tra l'amplificatore e l'altoparlante consentendo una trasmissione precisa dei segnali e un controllo accurato degli altoparlanti.

Poiché la tecnologia utilizza le unità altoparlanti controllate dal dispositivo di impedenza negativa dell'amplificatore e la risonanza generata dal volume e dalla porta dell'alloggiamento degli altoparlanti, si crea maggiore energia risonante (il concetto di "woofer ad aria") rispetto al metodo standard dei bassi riflessi. Questo consente la riproduzione di bassi da sistemi molto più piccoli rispetto a quanto fosse possibile in precedenza.

La tecnologia Advanced YST II di recente sviluppo di Yamaha aggiunge ulteriori miglioramenti alla tecnologia Yamaha Active Servo Technology consentendo un miglior controllo delle forze che gestiscono l'amplificatore e il subwoofer. Dal punto di vista dell'amplificatore, l'impedenza degli altoparlanti cambia a seconda della frequenza audio. Yamaha ha sviluppato un nuovo design di circuito combinando l'impedenza negativa e i dispositivi a corrente costante che offrono prestazioni più stabili e chiara riproduzione di bassi senza alcuna oscurità.

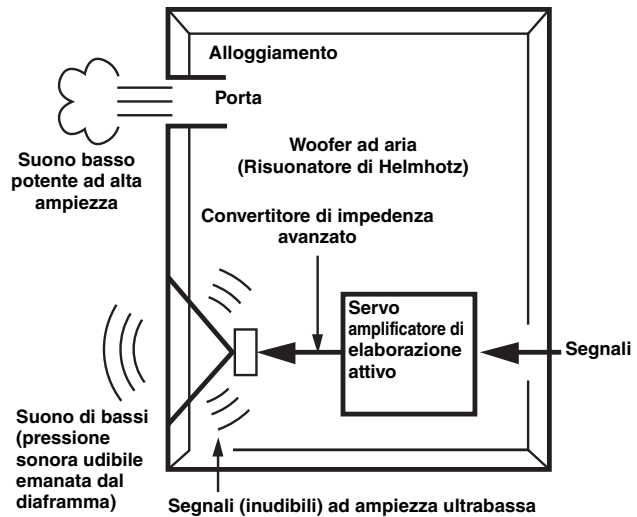

## Twisted Flare Port

Gli odierni diffusori bass reflex utilizzano un risuonatore di Helmholtz per migliorare la riproduzione dei bassi.

Ad ogni modo, nella riproduzione di un basso rientrante nell'intervallo di frequenze del risuonatore, l'aria entra ed esce con forza attraverso la porta tra l'interno e l'esterno del diffusore, a volte producendo rumore causato dalla turbolenza del flusso d'aria all'estremità della porta.

La porta e l'alloggiamento risuonano a una frequenza determinata dalle loro dimensioni e forma. D'altra parte, la turbolenza nel flusso d'aria all'estremità della porta contiene un'ampia gamma di componenti di frequenza che non sono presenti nel segnale d'ingresso.

Il rumore è presente perché l'ampia gamma di componenti di frequenza include componenti corrispondenti alle frequenze di risonanza della porta e dell'alloggiamento, provocando una forte risonanza.

Twisted Flare Port, sviluppata da Yamaha, modifica il modo in cui la porta si apre verso l'estremità. Aggiunge inoltre una "sfasatura" per sopprimere la turbolenza del flusso d'aria su ciascuna estremità della porta e prevenire così la produzione del rumore.

Ciò riduce significativamente il problema del "suono ovattato" e del "sibilo di vento" tipico degli altoparlanti con riflesso dei bassi, consentendo una riproduzione chiara dei bassi.

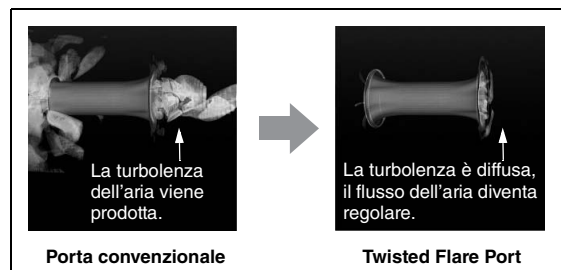

La turbolenza dell'aria in entrambe le estremità della porta crea rumore

# PARTI E RELATIVE FUNZIONI

## Pannello posteriore

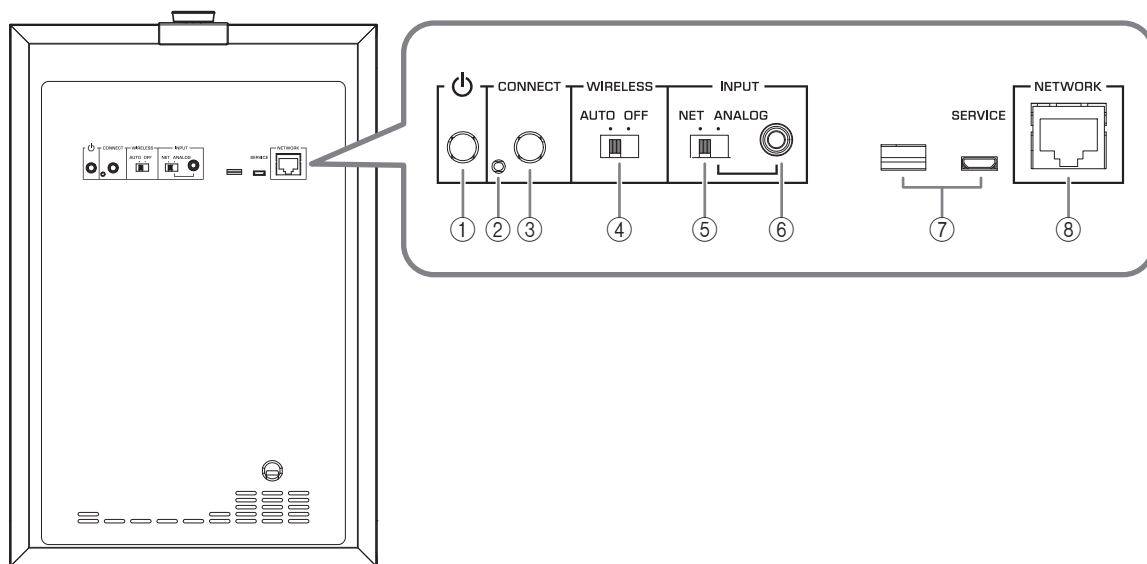

### ① **⏻ (STANDBY/ON)**

Commuta lo stato dell'alimentazione dell'unità da acceso a standby e viceversa.

### ② **Porta per assistenza**

Serve per l'assistenza e di solito non è utilizzata.

### ③ **CONNECT**

Utilizzato per le seguenti operazioni.

- **Registrazione dell'unità sulla rete MusicCast** → p. 13
- **Aggiornamento del firmware** → p. 16
- **Inizializzazione delle impostazioni (ripristino di fabbrica)** → p. 17

### ④ **Interruttore WIRELESS**

Attiva o disattiva la funzionalità di comunicazione wireless (LAN wireless).

#### **AUTO:**

La comunicazione wireless è attiva.

#### **OFF:**

La comunicazione wireless non è attiva. Se si connette l'unità a una rete, utilizzare una connessione cablata. (→ p. 12 "In caso di connessione via cavo")

### ⑤ **Interruttore INPUT**

Commuta il tipo di connessione dell'unità.

#### **NET:**

Scegliere questa opzione per connettere l'unità a una rete.

#### **ANALOG:**

Scegliere questa opzione se si connettere direttamente l'unità a un amplificatore o dispositivo simile senza connettersi a una rete.

### ⑥ **Presca INPUT (ANALOG)**

Utilizzare questa presa se l'interruttore INPUT è impostato su ANALOG.

Utilizzare un cavo per collegare la presa subwoofer dell'amplificatore o la presa di uscita di linea (p.es. PRE OUT) a questa presa. (→ p. 12 "In caso di connessione via cavo")

### ⑦ **Porte per assistenza**

Servono per l'assistenza e di solito non sono utilizzate.

### ⑧ **Porta NETWORK**

Utilizzare un cavo di rete (disponibile in commercio) per connettersi alla rete mediante connessione cablata.



## Pannello superiore

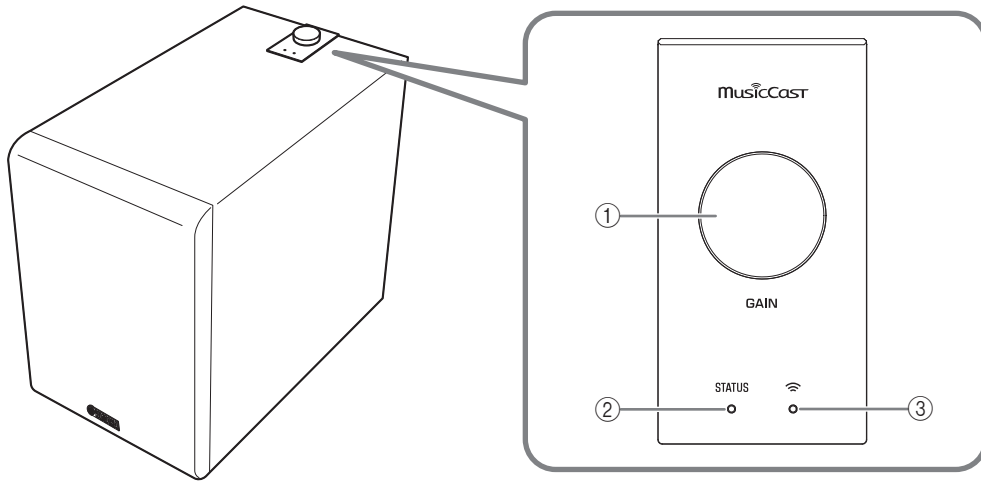

### ① Manopola GAIN

Regola il volume dell'unità. Regola il volume correttamente per il dispositivo di riproduzione. (→ p. 15 "Regolazione del bilanciamento del volume")

#### NOTA

Mentre si regola il volume, il colore dell'indicatore STATUS (②) indica l'impostazione del volume.

Volume	Colore dell'indicatore STATUS
Valore minimo	Blu lampeggiante
Basso - medio	Blu - viola
Medio - alto	Viola - rosso
Valore massimo	Rosso lampeggiante

### ② Indicatore STATUS

Il colore e lo stato acceso/lampeggiante dell'indicatore mostrano la sorgente di ingresso selezionata oppure lo stato dell'unità. (→ p. 17 "Tabelle delle operazioni dell'indicatore STATUS")

### ③ Indicatore LAN wireless

Lo stato acceso o lampeggiante dell'indicatore mostra lo stato operativo della connessione di rete wireless.

## Standby automatico

Se l'unità rimane inutilizzata senza riproduzione per 20 minuti, entra automaticamente in modalità standby.

#### NOTA

- Trenta secondi prima che entri in funzione lo standby automatico, l'indicatore STATUS inizia a lampeggiare e si spegne una volta avviato lo standby.
- Lo standby automatico non funziona se si utilizza una connessione MusicCast o se l'interruttore INPUT sul pannello posteriore è impostato su ANALOG.

## Standby di rete

La funzionalità di rete dell'unità è abilitata anche quando l'alimentazione è in modalità standby.

#### NOTA

Quando la rete è in standby, l'indicatore STATUS si illumina in arancione.

## Modalità standby eco

Una volta trascorse otto ore dalla disconnessione dalla rete, l'unità entra in modalità standby eco per risparmiare energia.

#### NOTA

In modalità standby eco, l'indicatore STATUS è spento.



Con una progettazione avanzata di risparmio energetico, questo prodotto ottiene un basso consumo elettrico non superiore a due watt in modalità Network Standby.

# PREPARAZIONE

## Posizionamento

Le basse frequenze dei segnali audio sono caratterizzate da forme d'onda lunghe, per cui risultano non direzionali all'orecchio umano. La gamma delle frequenze più basse non crea un'immagine stereo. Quindi, un solo subwoofer potrebbe essere sufficiente a riprodurre un suono di alta qualità delle frequenze più basse.

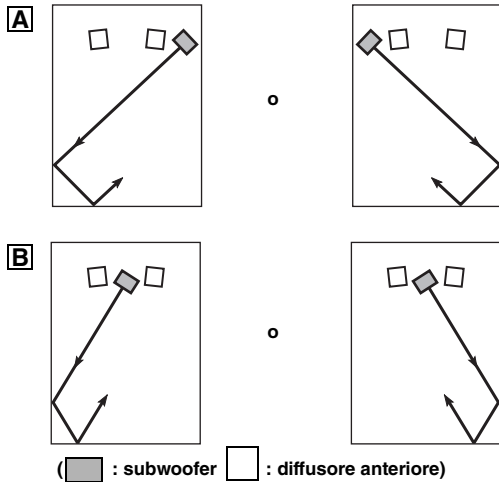

### Nota

È anche possibile adottare il posizionamento illustrato nella figura a destra. Tuttavia, se il sistema di subwoofer viene posizionato direttamente rivolto verso la parete, l'effetto dei bassi può essere compromesso a causa della cancellazione di suoni diretti e riflessi.

Per evitare che questo accada, posizionare il sistema di subwoofer con una certa inclinazione. (Figure **A** e **B**)

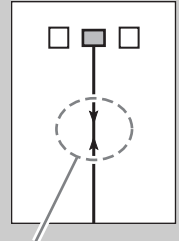

### AVVISO

È possibile che non si riesca a ottenere dal subwoofer suoni sulle frequenze più basse a causa delle onde stazionarie.

### AVVISO

- Collocare il subwoofer troppo vicino a un televisore a tubo catodico potrebbe compromettere i colori delle immagini o causare ronzio. In tal caso, allontanare il subwoofer dal televisore in modo da evitare questo effetto collaterale. Ciò non costituisce un problema in caso di televisori LCD o al plasma.
- Se il volume del diffusore è troppo forte, i mobili o il vetro delle finestre potrebbero risuonare e il subwoofer stesso potrebbe vibrare. In tal caso, abbassare il volume. Per limitare la risonanza, utilizzare una tenda pesante o tendaggi simili che tendono ad assorbire efficacemente la vibrazione del suono. Inoltre, potrebbe essere utile cambiare la posizione del subwoofer.
- I diffusori dell'unità utilizzano magneti. Non posizionare dispositivi influenzati dal magnetismo (televisori a tubo catodico, orologi, carte di credito e debito, ecc.) in prossimità della o sull'unità.

## Se si utilizza una connessione di rete

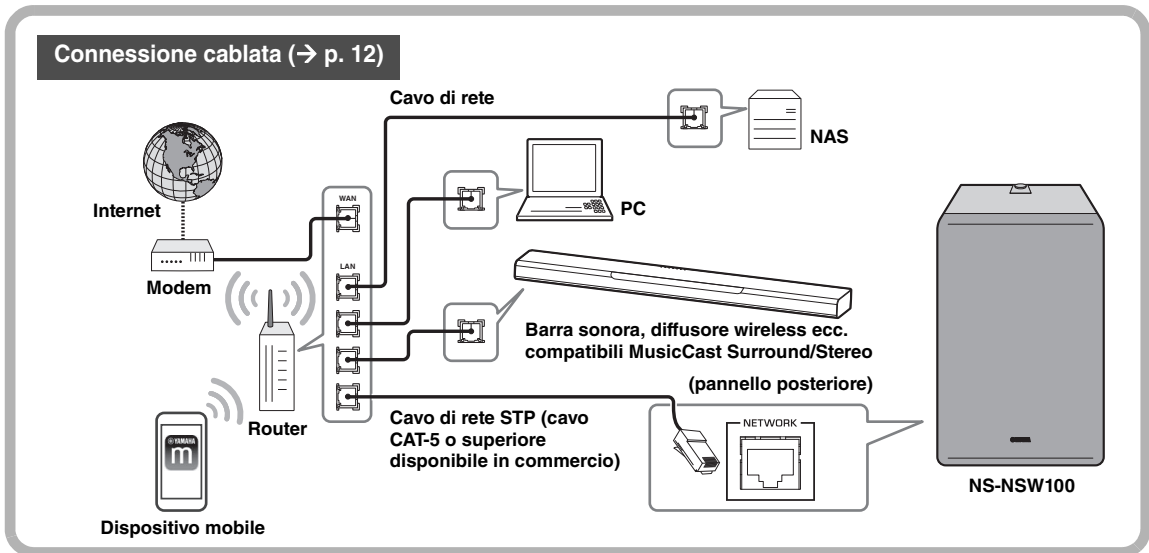
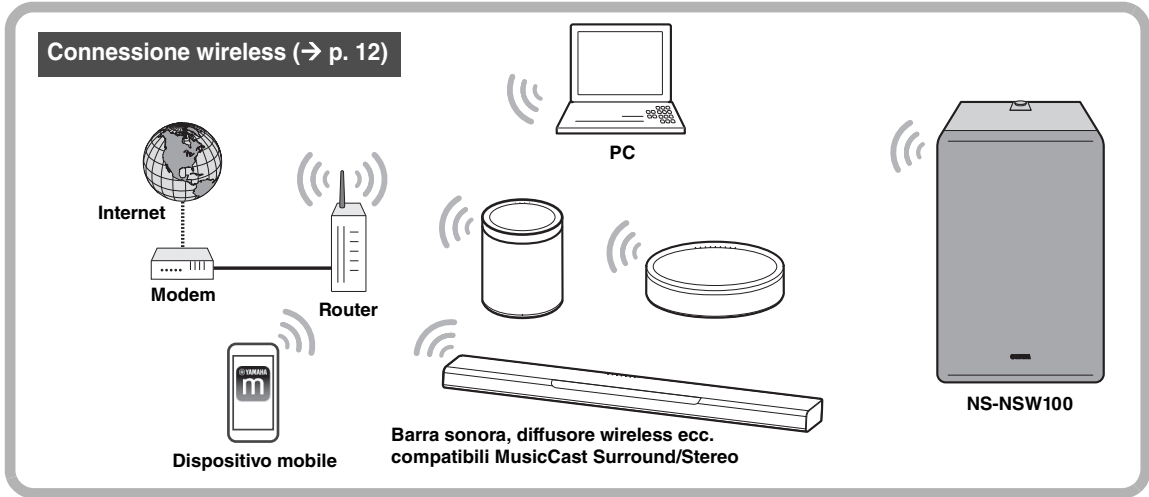

## Se si utilizza senza connessione di rete (connessione analogica)

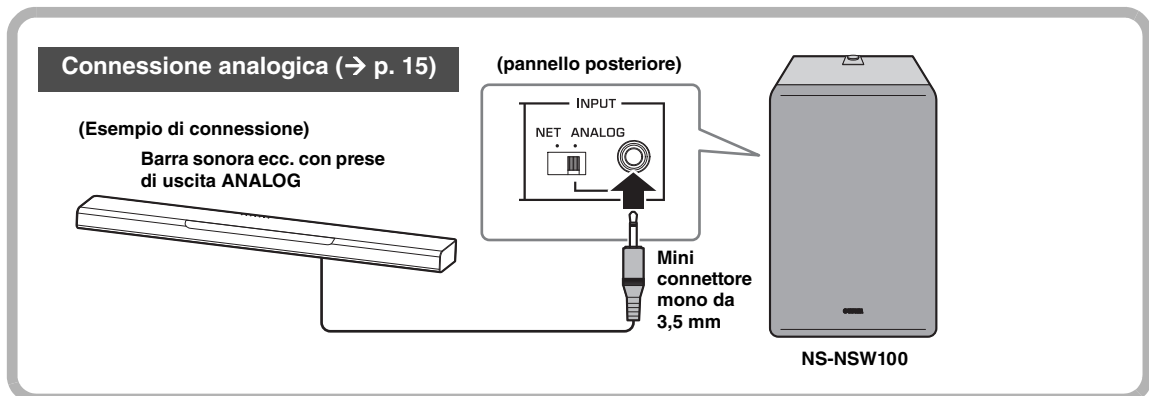

## Connessione a una rete

### Preparazioni per la connessione di rete

È possibile connettere l'unità a una rete con o senza un cavo. Scegliere il metodo di connessione opportuno a seconda della situazione.

#### In caso di connessione wireless

Configurare le impostazioni in modo da comunicare in modalità wireless.

1. Impostare l'interruttore **INPUT** sul pannello posteriore su **NET**.
2. Impostare l'interruttore **WIRELESS** sul pannello posteriore su **AUTO**.

#### AVVISO

Non collegare un cavo di rete alla porta **NETWORK**. Se si collega un cavo di rete, la connessione cablata acquista priorità e non è possibile connettersi in modalità wireless.

(pannello posteriore)

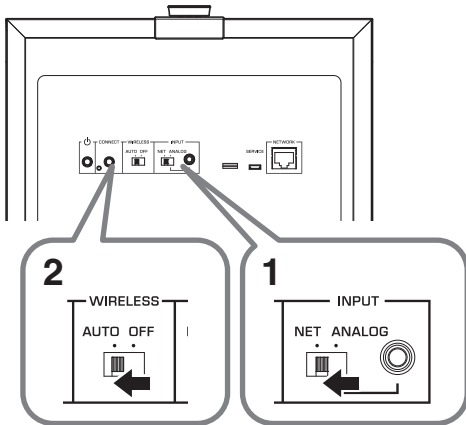

#### In caso di connessione via cavo

Utilizzare un cavo di rete STP disponibile in commercio (cavo diritto CAT-5 o superiore) per connettere l'unità al router.

1. Impostare l'interruttore **INPUT** sul pannello posteriore su **NET**.
2. Impostare l'interruttore **WIRELESS** sul pannello posteriore su **OFF**.
3. Collegare un cavo di rete alla porta **NETWORK**.

#### AVVISO

Per connettere l'unità tramite connessione cablata e riprodurre la musica, tutti i dispositivi compatibili MusicCast Surround/Stereo che si desidera collegare (p.es. una barra sonora o un diffusore per lo streaming wireless) devono essere connessi tramite LAN cablata.

(pannello posteriore)

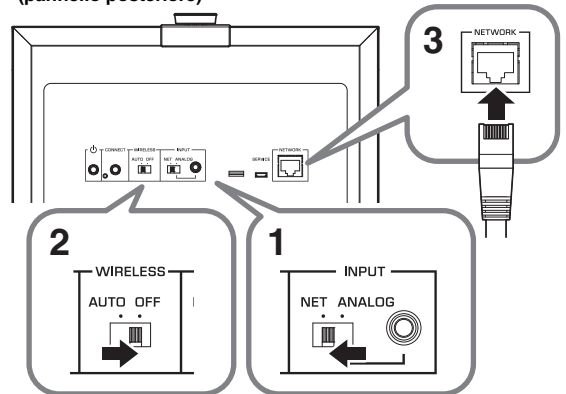

### Accensione dell'unità

1. Inserire la spina del cavo di alimentazione in una presa di corrente.
2. Premere il pulsante **⏻** (STANDBY/ON) sul pannello posteriore per accendere l'unità.

(pannello posteriore)

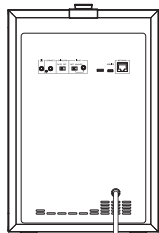

a una presa CA ←

(pannello posteriore)

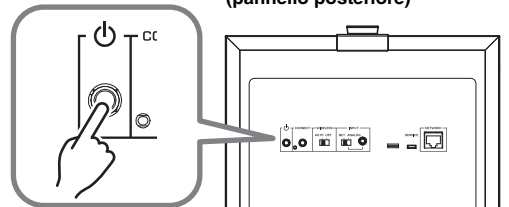

#### NOTA

- Se la rete si sta avviando, l'indicatore **STATUS** sul pannello superiore lampeggia in verde.
- In caso di utilizzo di rete cablata, il LED all'interno della porta **NETWORK** lampeggia quando si è connessi al router.

#### AVVISO

- Quando si accende l'impianto audio, accendere il subwoofer sempre per ultimo.

## Scaricare l'app per dispositivi mobili "MusicCast CONTROLLER"

Installare l'app MusicCast CONTROLLER sul dispositivo mobile, connettere l'unità alla rete e registrarla mediante un dispositivo MusicCast.

Cercare "MusicCast CONTROLLER" su Apple Store o Google Play e installarla.

### NOTA

- Assicurarsi che il dispositivo mobile che si sta utilizzando sia connesso al router della rete domestica prima di procedere.
- Le schermate e i nomi dei menu ecc. di MusicCast CONTROLLER potrebbero cambiare senza preavviso.
- Se un dispositivo MusicCast differente è già registrato con l'app MusicCast CONTROLLER, è possibile aggiungere questa unità all'app toccando  (Impostazioni) nella schermata "Selezione Stanza" e selezionando "Aggiungi nuovo dispositivo".

## Registrazione dell'unità sulla rete MusicCast

Qui di seguito viene indicato come utilizzare "MusicCast CONTROLLER" per registrare l'unità sulla rete MusicCast e contemporaneamente regolare le impostazioni di rete per l'unità.

### NOTA

Per connettersi alla rete in modalità wireless, saranno necessari l'SSID e la chiave di sicurezza del router LAN wireless (punto di accesso) utilizzato.

1. Avviare "MusicCast CONTROLLER" sul dispositivo mobile e toccare "Impostazioni".
2. Da "Impostazioni" toccare "Aggiungi nuovo dispositivo".
3. Utilizzare "MusicCast CONTROLLER" seguendo le istruzioni sullo schermo del dispositivo mobile, quindi tenere premuto CONNECT sul pannello posteriore dell'unità per 5 secondi.

(pannello posteriore)

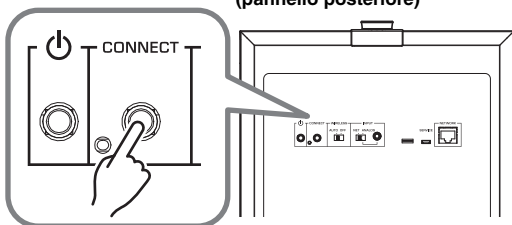

4. Seguire le istruzioni sullo schermo del dispositivo mobile e utilizzare "MusicCast CONTROLLER" per specificare la rete.

Successivamente, associare l'unità con il dispositivo Pairing Master della rete MusicCast. (→ p. 14 "Collegamento dell'unità con il dispositivo Pairing Master")

### NOTA

Se si utilizza una rete wireless per registrare l'unità alla rete MusicCast, l'indicatore  LAN wireless del pannello superiore dell'unità lampeggerà, indicando che la registrazione della rete MusicCast è completata.

## Annulare la registrazione dell'unità sulla rete MusicCast

Utilizzare "MusicCast CONTROLLER" per annullare la registrazione dell'unità.

### NOTA

Se si inizializza l'unità prima di annullare la registrazione, la schermata di "MusicCast CONTROLLER" potrebbe mostrare un errore che indica che questo dispositivo non esiste.

## Collegamento dell'unità con il dispositivo Pairing Master

Se si registra l'unità come Pairing Device del Pairing Master (barra sonora o diffusore wireless) della rete MusicCast, è possibile utilizzarla come subwoofer di rete per godere di un suono più ricco.



### 1. Registrazione dell'unità e dell'unità compatibile MusicCast Surround/Stereo (Pairing Master) nella stessa location dell'app MusicCast CONTROLLER. (→ p.13 “Registrazione dell'unità sulla rete MusicCast”)

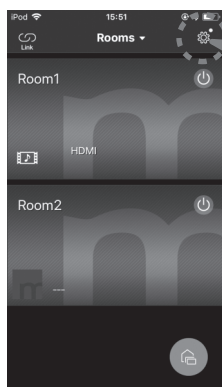

### 2. Avviare “MusicCast CONTROLLER” sul dispositivo mobile e toccare (Impostazioni).

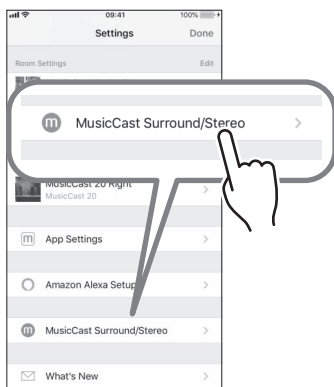

### 3. Toccare “MusicCast Surround/Stereo.”

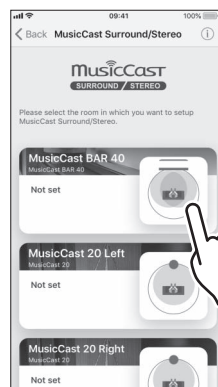

### 4. Selezionare la stanza (Pairing Master) a cui collegare l'unità.

### 5. Seguire le istruzioni nell'app e registrare l'unità come subwoofer (Pairing Device).

Terminata la registrazione dell'unità come Pairing Device, utilizzare il Pairing Master della stanza corretta nella schermata dell'app per riprodurre audio.

## ■ Funzionamento collegato con il Pairing Master

Quando si associa l'unità con un subwoofer di rete, l'unità seguirà le operazioni della stanza (Pairing Master).

### Operazione di alimentazione

L'impostazione dell'alimentazione dell'unità (Standby/ON) seguirà le operazioni della stanza (Pairing Master).

### Volume e altre impostazioni

Secondo le impostazioni della stanza (Pairing Master), anche le impostazioni dell'unità cambiano per ottenere il suono ottimale per le basse frequenze.

Impostazioni che sono collegate:

- Volume
- Filtro taglia alto (frequenza di transizione)

#### NOTA

- In caso di interruzione dell'audio, verificare nell'app che “Controllo collegamento” nelle impostazioni della stanza (Pairing Master) sia selezionato come segue.
  - Per la connessione wireless: tutto tranne “Riduzione del ritardo audio”
  - Per la connessione cablata: “Riduzione del ritardo audio”

## ■ Per annullare il collegamento con il Pairing Master

Utilizzare “MusicCast CONTROLLER” sul dispositivo mobile per annullare la registrazione.

## Effettuare collegamenti analogici

Utilizzare la presa ANALOG sul pannello posteriore dell'unità se si desidera connettere l'unità direttamente ad altri dispositivi (come per esempio una barra sonora) senza connettersi a una rete.

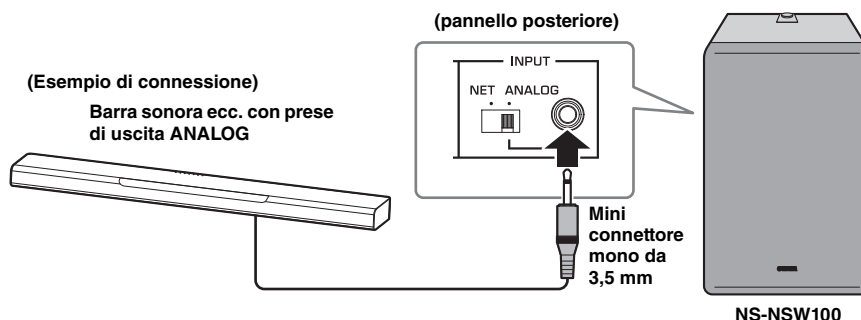

1. Connettere la presa ANALOG del pannello posteriore dell'unità alla presa di uscita del subwoofer o alla presa di uscita di linea (p.es. PRE OUT) del dispositivo connesso.
2. Impostare l'interruttore INPUT sul pannello posteriore su ANALOG.
3. Inserire la spina del cavo di alimentazione in una presa di corrente.
4. Premere il pulsante  (STANDBY/ON) sul pannello posteriore per accendere l'unità.

### AVVISO

- Non collegare il cavo di alimentazione alla presa CA prima di aver completato tutti i collegamenti.
- A seconda del dispositivo (barra sonora ecc.) che si sta collegando, il metodo di collegamento e il nome delle prese potrebbero differire dalle istruzioni qui fornite; consultare quindi anche il manuale di istruzioni del rispettivo dispositivo.
- L'unità lascia la fabbrica con il volume impostato al minimo. Una volta terminati i collegamenti, effettuare le regolazioni sull'unità necessarie a produrre un volume adeguato.

## Regolazione del bilanciamento del volume

Per assicurare la riproduzione efficace delle basse frequenze, è possibile regolare il volume in modo che il suono dell'unità si fonda naturalmente con il diffusore che si sta utilizzando.

### ■ Se si utilizza una connessione di rete

Se l'unità è connessa a una rete, il volume dell'unità è regolato automaticamente per coincidere con quello del Pairing Master. Tuttavia, è possibile effettuare regolazioni personalizzate utilizzando la manopola GAIN.

**Valore predefinito:** Dipende dall'impostazione del Pairing Master

### ■ Se si utilizza una connessione analogica

Utilizzare la manopola GAIN sul pannello superiore per regolare il volume dell'unità.

**Frequenza del filtro taglia alto:** fissa a 160 Hz

**Valore predefinito:** MUTE

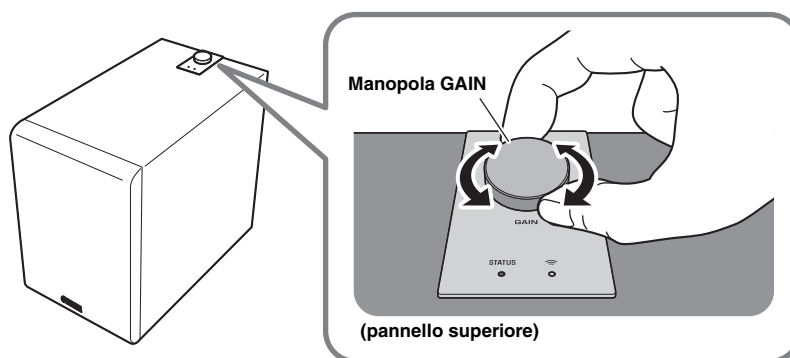

# IMPOSTAZIONI DELL'OPZIONE

## Aggiornamento del firmware

Se l'unità è connessa a una rete, è possibile aggiornare il firmware via rete. Quando è disponibile il nuovo firmware, l'indicatore STATUS lampeggia in bianco quando l'alimentazione dell'unità è accesa. Procedere come segue per aggiornare il firmware.

### AVVISO

Osservare i seguenti punti durante l'aggiornamento.

- Non utilizzare l'unità
- Non scollegare il cavo di alimentazione o il cavo di rete

## Procedura di aggiornamento del firmware.

1. Sul pannello posteriore, premere  (STANDBY/ON) per mettere l'unità in modalità standby.

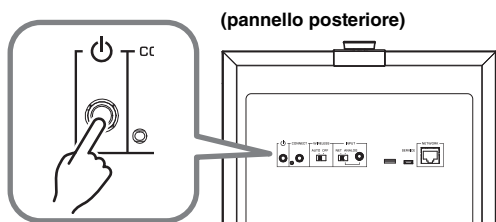

2. Sul pannello posteriore, tenere premuto **CONNECT** per almeno 10 secondi.

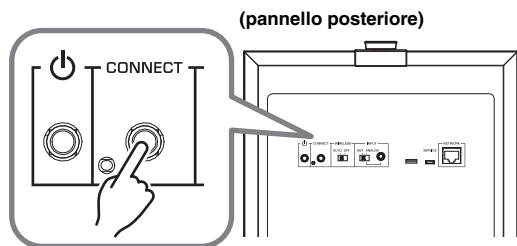

L'indicatore STATUS e l'indicatore  LAN wireless sul pannello superiore lampeggiano e inizia l'aggiornamento del firmware.

Quando l'indicatore smette di lampeggiare e rimane fisso (arancione), l'aggiornamento del firmware è completato.



### NOTA

- L'aggiornamento del firmware richiede da 10 a 20 minuti.
- Se la connessione Internet non è sufficientemente veloce, oppure a seconda dello stato della connessione della rete wireless, l'aggiornamento del firmware potrebbe richiedere più tempo o non andare a buon fine.
- In quest'ultimo caso, l'indicatore STATUS lampeggia in rosso. Attendere qualche minuto, quindi tentare nuovamente l'operazione.

## Verifica della versione del firmware

Qui di seguito viene indicato come verificare la versione del firmware installata sull'unità.

1. Sul pannello posteriore, premere  (STANDBY/ON) per mettere l'unità in modalità standby.
2. Sul pannello posteriore, premere **CONNECT**.

L'indicatore STATUS e l'indicatore  LAN wireless sul pannello superiore lampeggia un numero di volte che indica la versione del firmware. Per esempio, se la versione del firmware è 1.3, l'indicatore STATUS lampeggia una volta e l'indicatore  LAN wireless lampeggia tre volte.

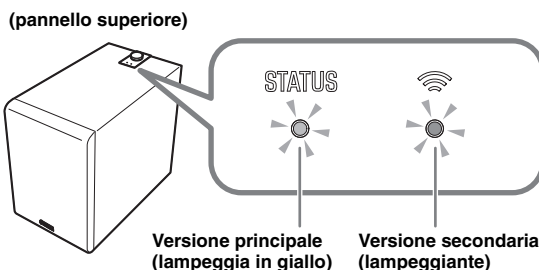

### NOTA

Se la versione del firmware è 2.0, l'indicatore STATUS lampeggia una volta e l'indicatore  LAN wireless rimane spento.

3. Premere **CONNECT** ancora una volta per tornare in modalità standby.



## Inizializzazione delle impostazioni (ripristino di fabbrica)

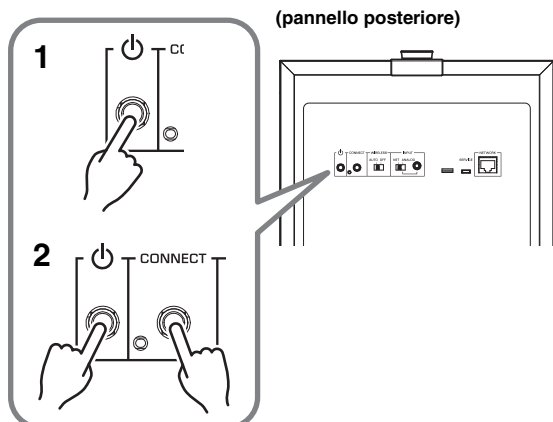

1. Sul pannello posteriore, premere (STANDBY/ON) per mettere l'unità in modalità standby.
2. Mentre si tiene premuto CONNECT, premere una volta (STANDBY/ON).
3. Quando l'indicatore STATUS lampeggia, rilasciare CONNECT.

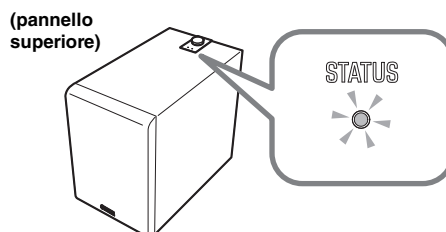

## APPENDICE

### Tabelle delle operazioni dell'indicatore STATUS

Il colore e lo stato acceso/lampeggiante dell'indicatore mostrano lo stato dell'unità.

#### NOTA

- L'indicatore STATUS e l'indicatore LAN wireless possono essere utilizzati per verificare la versione del firmware dell'unità. (→ p. 16 “Verifica della versione del firmware”)
- Durante l'aggiornamento del firmware, l'indicatore STATUS e l'indicatore LAN wireless possono essere utilizzati per verificare l'avanzamento dell'aggiornamento. (→ p. 16 “Procedura di aggiornamento del firmware.”)

#### Quando vi è alimentazione

Indicatore		Stato
Verde	Acceso	L'interruttore INPUT sul pannello posteriore è impostato su NET.
Bianco	Acceso	L'interruttore INPUT sul pannello posteriore è impostato su ANALOG.
Verde	Lampeggiante	In attesa di connettersi alla rete.
Bianco	Lampeggiante	Nuovo firmware disponibile.
Verde/ Arancione	Lampeggiante alternato	La funzione di standby automatico metterà tra poco l'unità in modalità standby. (Inizia a lampeggiare 30 secondi prima.)
Bianco/ Arancione		
Arancione	Acceso	L'unità è in modalità standby di rete.
Blu/Viola/Rosso	Acceso	Modifica in corso del volume dell'unità. Blu: volume basso – Viola: medio – Rosso: volume alto
Blu/Rosso	Lampeggiante	Il volume è stato impostato al minimo o al massimo.

#### In modalità standby

Indicatore		Stato
Arancione	Acceso	L'unità è in modalità standby di rete.
–	Spento	L'alimentazione dell'unità è spenta o in modalità standby eco.
Arancione	Lampeggiante	Il circuito di protezione è stato attivato. Spegner l'unità, scollegare la spina dell'alimentazione dalla presa di corrente e rivolgersi a un centro di assistenza Yamaha.

# RISOLUZIONE DEI PROBLEMI

Fare riferimento al grafico seguente se l'unità non funziona correttamente. Se il problema non è elencato di seguito oppure se le istruzioni fornite non fossero di aiuto, spegnere l'unità, scollegare il cavo di alimentazione e contattare un rivenditore YAMAHA autorizzato o il servizio di assistenza tecnica.

## Problemi di carattere generale

Problema	Causa	Cosa fare
L'alimentazione non si accende. Quando si accende l'alimentazione, questa si spegne immediatamente. L'unità non funziona correttamente.	Il cavo di alimentazione non è collegato correttamente.	Inserire la spina di alimentazione saldamente in una presa di corrente.
Non è possibile utilizzare l'unità.	Una scossa elettrica (p.es. per un fulmine o elettricità statica eccessiva) o un calo di tensione hanno bloccato il microcomputer interno.	Tenere premuto il pulsante  (STANDBY/ON) sul pannello posteriore dell'unità per almeno dieci secondi per riavviare l'unità. (Se ciò non risolve il problema, scollegare il cavo di alimentazione dalla presa di corrente, attendere circa 30 secondi e ricollegare il cavo.)
L'alimentazione si spegne improvvisamente durante l'uso.	Il circuito di protezione è scattato e ha spento l'alimentazione perché la temperatura interna dell'unità è salita.	Attendere che la temperatura scenda (circa un'ora), accertarsi che vi sia sufficiente spazio attorno all'unità e che questa non sia coperta da un panno ecc., quindi accendere nuovamente l'alimentazione.
L'unità non funziona correttamente.	Una scossa elettrica esterna (p.es. per un fulmine o elettricità statica eccessiva) o un calo di tensione hanno bloccato il microcomputer interno.	Scollegare il cavo di alimentazione dalla presa di corrente, attendere circa 30 secondi e ricollegare il cavo.
Audio assente. I suoni della gamma dei bassi sono troppo deboli o non si sentono.	Si sta riproducendo una sorgente con pochi bassi.	Riprodurre una sorgente che contenga basse frequenze.
	Il suono subisce gli effetti delle onde stazionarie.	Cambiare la posizione o l'angolazione dell'unità.
	Il segnale di ingresso delle basse frequenze è assente a causa delle impostazioni dell'amplificatore.	Cambiare le impostazioni dell'amplificatore.
	<b>Se si utilizza una connessione di rete</b>	
	Il volume dell'app MusicCast CONTROLLER del Pairing Master è impostato al minimo (0). In alternativa, le cuffie sono collegate al Pairing Master.	Aumentare il volume utilizzando l'app MusicCast CONTROLLER o il Pairing Master. È anche possibile utilizzare la manopola GAIN dell'unità per effettuare regolazioni manuali del volume.
	La connessione di rete non è corretta.	Verificare la connessione.
	Il dispositivo di riproduzione non è selezionato correttamente.	Utilizzare l'app MusicCast CONTROLLER o il Pairing Master per selezionare di nuovo la sorgente di ingresso da riprodurre.
	<b>Se si utilizza una connessione analogica</b>	
	Il volume dell'unità è impostato al minimo (0).	Utilizzare la manopola GAIN dell'unità per regolare il volume.
	La connessione non è corretta. Oppure la connessione è difettosa.	Verificare la connessione.
L'alimentazione non si accende automaticamente quando la sorgente inizia la riproduzione.	Poiché INPUT è impostato su ANALOG, l'unità non opera in collegamento con il Pairing Master.	Accendere l'alimentazione manualmente.
	Il segnale di ingresso delle basse frequenze è assente a causa delle impostazioni dell'amplificatore.	Cambiare le impostazioni dell'amplificatore.
	Poiché la connessione di rete era assente per molto tempo, l'unità è entrata in modalità standby eco.	Accendere l'alimentazione manualmente.
Del rumore proviene dall'unità o da un dispositivo elettronico nelle vicinanze.	È presente un dispositivo digitale o un dispositivo ad alte frequenze vicino all'unità.	Allontanare il dispositivo dall'unità.

## Rete

Problema	Causa	Cosa fare
Impossibile utilizzare la funzionalità di rete.	Le informazioni di rete (indirizzo IP) non sono stati ottenute correttamente.	Attivare la funzione DHCP sul router.
Impossibile connettersi a un router LAN wireless (punto di accesso).	Il filtro indirizzi MAC è attivo sul router LAN wireless (punto di accesso).	Non è possibile connettersi se è abilitato il filtro indirizzi MAC. Cambiare le impostazioni del router LAN wireless (punto di accesso) in modo da consentire la connessione.
Impossibile connettersi a Internet mediante un router LAN wireless (punto di accesso).	Il router LAN wireless (punto di accesso) è spento.	Accendere il router LAN wireless (punto di accesso).
	L'unità e il router LAN wireless (punto di accesso) sono troppo distanti.	Avvicinare l'unità al router LAN wireless (punto di accesso).
	È presente un ostacolo tra l'unità e il router LAN wireless (punto di accesso).	Posizionare l'unità e il router LAN wireless (punto di accesso) in un luogo privo di ostacoli tra i due.
L'unità non viene rilevata dall'app MusicCast CONTROLLER.	L'unità e il dispositivo mobile non sono connessi alla stessa rete.	Controllare i collegamenti di rete e le impostazioni del router e connettere unità e dispositivo alla stessa rete.
Impossibile trovare la rete wireless.	Nelle vicinanze è presente un dispositivo che genera radiazioni elettromagnetiche (p.es. un forno a micro-onde o un'apparecchiatura radio).	Se si utilizza l'unità con una connessione wireless, non utilizzarla in prossimità di un dispositivo che genera radiazioni elettromagnetiche.
	L'accesso alla rete è limitato dalle impostazioni del firewall del router LAN wireless (punto di accesso).	Controllare le impostazioni del firewall del router LAN wireless (punto di accesso).
Impossibile configurare le impostazioni dirette mediante l'app MusicCast CONTROLLER.	Il dispositivo mobile non connesso al router LAN wireless (punto d'accesso).	Connettere il dispositivo mobile al router LAN wireless, quindi utilizzare l'app MusicCast CONTROLLER per effettuare le impostazioni.
	Si sta utilizzando un router che supporta più SSID.	La funzione di separazione di rete del router potrebbe impedire l'accesso all'unità. Quando si connette un dispositivo mobile, utilizzare un SSID che consenta di accedere all'unità (provare a connettersi all'SSID principale).
Impossibile aggiornare il firmware via rete.	La qualità della connessione di rete non è buona.	Attendere qualche minuto, quindi tentare nuovamente l'aggiornamento.
Impossibile connettersi con il Pairing Master.	Il Pairing Master non è un dispositivo compatibile MusicCast Surround/Stereo.	Utilizzare un dispositivo compatibile MusicCast Surround/Stereo o un dispositivo che consenta collegamenti analogici.
	La connessione non è corretta. Oppure la connessione è difettosa.	Una volta inizializzata l'unità, verificare che il Pairing Master sia un'unità compatibile MusicCast Surround/Stereo, quindi collegarla nuovamente.
	Associazione con un dispositivo che è già stato registrato.	Annullare l'associazione registrata con quel dispositivo ed effettuare nuovamente le impostazioni di registrazione.

# MARCHI

**Android™**

**Google Play™**

Android e Google Play sono marchi di Google LLC.



Il logo Wi-Fi CERTIFIED™ è un marchio di certificazione di Wi-Fi Alliance®.

Wi-Fi, Wi-Fi CERTIFIED e WPA2 sono marchi registrati o marchi di Wi-Fi Alliance®.

**musicCast**

MusicCast è un marchio o marchio registrato di Yamaha Corporation.



Yamaha Eco-Label è un marchio che certifica i prodotti con prestazioni ambientali elevate.

## Licenze

Per informazioni sulle licenze del software di terze parti presente nel prodotto, consultare il seguente indirizzo.

[http://\(Indirizzo IP del prodotto\\*\)/licenses.html](http://(Indirizzo IP del prodotto*)/licenses.html)

\* Utilizzare MusicCast CONTROLLER per scoprire l'indirizzo IP del prodotto.

## Spiegazioni sulla GPL

Il prodotto utilizza in alcune sezioni del software open-source sotto licenza GPL/LGPL.

L'utente ha il diritto di ottenere, duplicare, modificare e redistribuire solo questo codice open-source.

Per informazioni sul software open-source GPL/LGPL, su come ottenerlo e sulla licenza GPL/LGPL, consultare il sito di Yamaha Corporation

(<http://download.yamaha.com/sourcecodes/musiccast/>).

## ■ Generale

<b>Tipo</b> .....	Advanced Yamaha Active Servo Technology II
<b>Driver</b> .....	cono woofer da 20 cm con tipo di schermatura magnetica
<b>Uscita amplificatore (100 Hz, 5 Ω, 10% THD)</b> .....	130 W
<b>Risposta in frequenza</b> .....	28 Hz - 300 Hz
<b>Alimentazione/tensione</b> .....	CA 230 V, 50 Hz
<b>Consumo energetico</b> .....	60 W

### Sezione ingresso

NETWORK (via cavo) .....	Ethernet: RJ45 (100BASE-TX/10BASE-T)
ANALOG (via cavo) .....	Mini jack da 3,5 mm (mono)
Sensibilità ingresso .....	60 mV
Impedenza ingresso .....	25 kΩ

### Consumo energetico in standby

Standby eco .....	meno di 0,1 W
Standby di rete (via cavo) .....	meno di 1,3 W
Standby di rete (wireless) .....	meno di 1,5 W

**Dimensioni (L × A × P)**..... 252 mm × 383 mm × 418 mm

**Peso**..... 12,6 kg

## ■ Wi-Fi

**Standard per reti wireless**..... IEEE 802.11 a/b/g/n/ac\*  
\* Solo la larghezza di banda del canale da 20 MHz

**Banda di frequenza radio**..... 2,4 GHz, 5 GHz

**Metodo di sicurezza disponibile**..... WEP, WPA2-PSK (AES), Mixed Mode

\* Il contenuto del presente manuale si applica alle ultime specifiche tecniche a partire dalla data di pubblicazione. Per ottenere la versione più recente del manuale, accedere al sito Web Yamaha e scaricare il file corrispondente.

# PRECAUCIONES

## ANTES DE USAR EL PRODUCTO, ASEGÚRESE ES IMPORTANTE SEGUIR ESTAS INSTRUCCIONES.

La finalidad de las precauciones siguientes es evitar lesiones al usuario y otras personas y daños materiales. Además, ayudarán al usuario a utilizar esta unidad de forma correcta y segura. Es importante seguir estas instrucciones.

Después de leer este manual, es importante guardarlo en un lugar seguro donde pueda consultarlo en cualquier momento.

- Asegúrese de solicitar las inspecciones o reparaciones al distribuidor a quien compró la unidad o al Servicio técnico de Yamaha.
- Yamaha no se hace responsable de sus lesiones o los daños a sus productos debidos a uso inapropiado o modificaciones de la unidad.
- Este producto es para hogares corrientes. No lo utilice para aplicaciones que requieran un alto nivel de fiabilidad, tales como la gestión de vidas humanas, atención sanitaria o activos de valor elevado.



### ADVERTENCIA

Este contenido está relacionado con “riesgo de lesiones graves o muerte”.

#### Alimentación/cable de alimentación

- No realice ninguna acción que pueda dañar el cable de alimentación.
  - No lo coloque cerca de una estufa.
  - No lo doble excesivamente ni lo modifique.
  - No lo raye.
  - No lo coloque bajo ningún objeto pesado.
- Usar el cable de alimentación con el cable pelado puede provocar una descarga eléctrica o un incendio.
- No toque el enchufe ni el cable de alimentación durante una tormenta eléctrica. De no seguirse estas instrucciones, existe riesgo de descargas eléctricas.
- Use esta unidad con la tensión de alimentación que está impresa en ella. Si no se conecta a una toma de corriente de CA apropiada, existe riesgo de incendio, descargas eléctricas o averías.
- Compruebe periódicamente el enchufe y quite la suciedad o el polvo que pudiera haberse acumulado en él. De no seguirse estas instrucciones, existe riesgo de incendio o descargas eléctricas.
- Cuando instale la unidad, asegúrese de que se puede acceder fácilmente a la toma de CA que utilice. Si se produjera algún problema o funcionamiento defectuoso, apague el interruptor de alimentación y desconecte el enchufe de la toma de CA. Incluso cuando el interruptor de alimentación esté apagado, si el cable de alimentación no está desenchufado de la toma de CA de la pared, la unidad no se desconectará de la alimentación.
- Si escucha algún trueno o sospecha que se aproxima una tormenta eléctrica, apague inmediatamente el interruptor de alimentación y desconecte el enchufe de alimentación de la toma de CA. De no seguirse estas instrucciones, existe riesgo de incendio o averías.
- Si no va a utilizar la unidad durante un período prolongado, asegúrese de desconectar el enchufe de alimentación de la toma de CA. De no seguirse estas instrucciones, existe riesgo de incendio o averías.

#### No desmonte la unidad

- No desmonte ni modifique nunca esta unidad. De no seguirse estas instrucciones, existe riesgo de incendio, descargas eléctricas, lesiones o averías. Si observa cualquier irregularidad, asegúrese de solicitar una inspección o reparación al distribuidor a quien compró la unidad o al Servicio técnico de Yamaha.

#### Advertencia sobre el agua

- No exponga la unidad a la lluvia, ni la use cerca del agua o en lugares donde haya mucha humedad o donde pueda gotear agua, ni le ponga encima recipientes (como jarrones, botellas o vasos) que contengan líquido, ya que puede derramarse y penetrar en el interior del aparato. Si cualquier líquido, como el agua, penetra en la unidad, existe riesgo de incendio, descargas eléctricas o averías. Si entra en el dispositivo cualquier líquido, por ejemplo agua, apague inmediatamente la alimentación y desenchufe el cable de alimentación de la toma de CA. A continuación, solicite una inspección al distribuidor a quien compró la unidad o al Servicio técnico de Yamaha.
- Nunca enchufe o desenchufe un cable eléctrico con las manos mojadas. No manipule esta unidad con las manos húmedas. De no seguirse estas instrucciones, existe riesgo de descargas eléctricas o averías.

#### Advertencia sobre el contacto con fuego

- No coloque objetos ardientes ni llamas abiertas cerca de la unidad, ya que existe riesgo de incendio.

#### Instalación

- Instale esta unidad siguiendo las instrucciones del manual. Si se cae o se vuelca puede causar lesiones o daños.
- Una vez terminada la instalación, confirme que es segura y fiable. Realice también inspecciones de seguridad periódicamente. De lo contrario, los dispositivos podrían caerse y provocar lesiones.

#### Mantenimiento y cuidado

- No utilice aerosoles ni productos químicos por aspersión que contengan gas combustible para realizar tareas de limpieza o lubricación. El gas combustible permanecerá en el interior de la unidad, lo que podría provocar explosiones o incendios.

#### Unidad inalámbrica

- No utilice esta unidad cerca de dispositivos médicos ni dentro de instalaciones sanitarias. Las ondas de radiofrecuencia de esta unidad pueden afectar a los dispositivos de electromedicina.
- No utilice la unidad a menos de 15 cm de personas que tengan implantado un marcapasos o un desfibrilador. Las ondas de radiofrecuencia que emite esta unidad pueden afectar a los dispositivos de electromedicina implantados, como marcapasos o desfibriladores.

#### Si observa cualquier anomalía

- Si surge cualquiera de las anomalías siguientes, apague inmediatamente la alimentación y desconecte el enchufe de alimentación.
  - El cable/enchufe de alimentación está deteriorado.
  - La unidad emite humo u olores no habituales.
  - Algún material extraño ha caído en el interior de la unidad.
  - Se produce una pérdida repentina de sonido durante el uso.
  - La unidad presenta alguna grieta u otro signo de deterioro.
- Si continúa usando la unidad, existe riesgo de descarga eléctrica, incendio o avería. Solicite inmediatamente una inspección o reparación al distribuidor a quien compró la unidad o al Servicio técnico de Yamaha.
- Asegúrese de que la unidad no se le caiga y no la someta a ningún impacto fuerte. Si sospecha que la unidad podría estar deteriorada como consecuencia de una caída o un golpe, apague inmediatamente la alimentación y extraiga el enchufe de alimentación de la toma de corriente de CA. De no seguirse estas instrucciones, existe riesgo de descargas eléctricas, incendio o averías. Solicite inmediatamente una inspección al distribuidor a quien compró la unidad o al Servicio técnico de Yamaha.



## ATENCIÓN

Este contenido está relacionado con “riesgo de lesiones”.

### Alimentación/cable de alimentación

- No utilice una toma de CA que presente holgura al insertar el enchufe de alimentación. De no seguirse estas instrucciones, existe riesgo de incendio, descargas eléctricas o quemaduras.
- Al retirar el enchufe de la unidad o de una toma de CA, tire siempre del enchufe y no del cable. Tirar del cable puede deteriorarlo, con el consiguiente riesgo de descargas eléctricas o incendio.
- Inserte el enchufe de alimentación firmemente hasta el fondo en la toma de CA. Usar la unidad sin estar debidamente enchufada puede provocar acumulación de polvo en las patillas, con el consiguiente riesgo de incendio o quemaduras.

### Instalación

- No coloque la unidad sobre superficies inestables, donde pueda caerse o volcarse por accidente y provocar lesiones.
- No bloquee los orificios de ventilación de la unidad (ranuras de refrigeración). Esta unidad cuenta con orificios de ventilación en la parte trasera para evitar que la temperatura interna se eleve en exceso. De no seguirse estas instrucciones, el calor quedaría atrapado en el interior de la unidad, con el consiguiente riesgo de incendio o averías.
- Al instalar esta unidad:
  - No tape el dispositivo con ningún tipo de tela.
  - Asegúrese de que la superficie superior queda hacia arriba; no instale la unidad sobre los laterales ni boca abajo.
  - No utilice el dispositivo en un lugar demasiado pequeño o mal ventilado.

De no seguirse las instrucciones anteriores, el calor quedaría atrapado en el interior de la unidad, con el consiguiente riesgo de incendio o averías. Asegúrese de que haya espacio suficiente alrededor de la unidad: como mínimo 20 cm arriba, 20 cm a los lados y 20 cm detrás.

- No instale la unidad en un lugar donde pueda entrar en contacto con gases corrosivos o aire salobre, o bien en lugares donde haya un exceso de humo o vapor. Si ocurriera, podría dar lugar a un funcionamiento defectuoso.
- Procure no estar cerca de la unidad si se produce algún desastre natural como, por ejemplo, un terremoto. Dado que la unidad podría volcar o caerse y causar lesiones, aléjese de ella rápidamente y vaya a un lugar seguro.
- Antes de mover esta unidad, asegúrese de desconectar el interruptor de alimentación y todos los cables de conexión. De no seguirse estas instrucciones, existe riesgo de deterioro de los cables o de que usted u otra persona tropiecen con ellos y se caigan.
- Cuando transporte o desplace la unidad, hágalo siempre con la ayuda de otra persona por lo menos. Si intenta levantar la unidad usted solo, puede hacerse daño en la espalda, sufrir otro tipo de lesión o causar daños en la propia unidad.

### Pérdida auditiva

- No utilice la unidad/los altavoces o auriculares a un volumen alto o incómodo durante un periodo prolongado, ya que podría provocarle una pérdida de audición permanente. Si experimenta alguna pérdida auditiva u oye pitidos, consulte a un médico.
- Antes de conectar la unidad a otros dispositivos, desconecte la alimentación de todos ellos. De no seguirse estas instrucciones, existe riesgo de pérdida de audición, descarga eléctrica o daños en el dispositivo.

### Mantenimiento

- Desconecte el enchufe de alimentación de la toma de CA antes de limpiar la unidad. De no seguirse estas instrucciones, existe riesgo de descargas eléctricas.

## Manipulación

- No introduzca las manos ni los dedos en las ranuras de los paneles de esta unidad. De no seguirse estas instrucciones, existe riesgo de lesiones.
- No introduzca ningún material extraño, como un objeto metálico o papel, en las ranuras de los paneles de esta unidad. De no seguirse estas instrucciones, existe riesgo de incendio, descargas eléctricas o averías. Si cae algún material extraño en la unidad, apague inmediatamente la alimentación, desconecte el enchufe de alimentación de la toma de CA y solicite una inspección al distribuidor a quien compró la unidad o al Servicio técnico de Yamaha.
- No haga lo siguiente:
  - Subirse encima del equipo o sentarse en él.
  - Poner objetos pesados encima del equipo.
  - Apilar el equipo.
  - Aplicar fuerza más allá de lo razonable a los botones, interruptores, terminales de entrada/salida, etc.
- No tire de los cables conectados para evitar lesiones o daños en la unidad debidos a caídas.
- No utilice la unidad si el sonido se escucha distorsionado. Un uso prolongado en este estado puede causar sobrecalentamiento y originar un incendio.

## Aviso

Indica puntos que debe observar para evitar averías, daños o mal funcionamiento del producto, así como pérdidas de datos.

### Alimentación/cable de alimentación

- Si no va a utilizar la unidad durante un periodo de tiempo prolongado, asegúrese de extraer el enchufe de alimentación de la toma de corriente (CA). Aunque el interruptor [(⏻)] (STANDBY/ON) esté apagado (luz de alimentación apagada), seguirá fluyendo una cantidad mínima de corriente.

### Instalación

- No utilice esta unidad en las proximidades de equipos electrónicos, tales como TV, radios o teléfonos móviles. De no seguirse estas instrucciones, la unidad, el televisor o la radio podrían emitir ruidos de interferencias.
- No use esta unidad en una ubicación que esté expuesta a la luz solar directa, que alcance temperaturas demasiado altas (por ejemplo, al lado de una estufa) o bajas ni que esté sometida a cantidades excesivas de polvo o vibraciones. De no seguirse estas instrucciones, existe riesgo de que el panel de la unidad se deforme, de que sus componentes internos se averíen o de que el funcionamiento sea inestable.
- Instale la unidad lo más alejada posible de otros equipos electrónicos.
  - Las señales digitales de esta unidad podrían interferir con otros equipos electrónicos.
- Si usa una función inalámbrica, evite instalar esta unidad cerca de tabiques o mesas metálicas, hornos microondas u otros dispositivos de red inalámbrica. Las obstrucciones pueden acortar el alcance de la transmisión.

### Conexiones

- Si va a conectar unidades externas, asegúrese de leer detenidamente el manual de cada una de ellas y de conectarlas de acuerdo con las instrucciones.
  - Manipular la unidad sin atenerse a las instrucciones puede provocar averías.

## Manipulación

- No coloque productos de vinilo, plástico o caucho sobre esta unidad. De no seguirse estas instrucciones, el panel de la unidad podría decolorarse o deformarse.
- Si la temperatura ambiente cambia drásticamente (por ejemplo, durante el transporte o al aplicar rápidamente la calefacción o el aire acondicionado) y existe la posibilidad de que se haya formado condensación en el interior de la unidad, déjela varias horas sin encenderla hasta que esté totalmente seca antes de usarla. Usar la unidad mientras contiene condensación puede producir averías.

## Mantenimiento

- Si la temperatura o la humedad cambian drásticamente, es posible que se formen gotas de agua (condensación) en la superficie de la unidad. Si se forman gotas de agua, límpielas de inmediato con un paño suave. Si se dejan gotas de agua sobre la unidad, es posible que las partes de madera las absorban, lo que provocará deformación.
- Para limpiar la unidad, utilice un paño suave y seco. No use productos químicos como bencina, disolventes, detergentes o bayetas impregnadas de productos químicos, pues podrían provocar decoloraciones o deformaciones.

Los altavoces de esta unidad utilizan imanes. No coloque sobre esta unidad ni a su lado objetos sensibles al magnetismo, como por ejemplo TV que tengan tubo de rayos catódicos (CRT), relojes, tarjetas de crédito, disquetes, etc.

## Altavoces

- No toque las unidades de los altavoces. Si lo hace, puede dañarlas.

## Información

### Acerca de las funciones y datos incluidos en la unidad

- Por el puerto bass reflex puede expulsarse aire. Esto no indica un mal funcionamiento. Es algo que ocurre muy a menudo cuando se reproduce música con graves intensos.

Los dispositivos inalámbricos que transmiten en una banda de frecuencia de 5 GHz solo pueden utilizarse en interiores. El uso de dichos dispositivos en exteriores está prohibido por la ley.

- **VOLTAGE SELECTOR** (Selector de tensión - Solo modelos para Asia y general)

En el selector conmutador de tensión del panel trasero de esta unidad debe seleccionarse la tensión de corriente local ANTES de conectar esta unidad a la toma de corriente de CA. Las tensiones son 110-120/220-240 V CA, 50/60 Hz.

El número de modelo, el número de serie, los requisitos de alimentación, etc. pueden encontrarse en la placa de identificación o cerca de ella. Esta placa se encuentra en la parte posterior de la unidad. Debe tomar nota del número de serie en el espacio proporcionado a continuación y conservar este manual como comprobante permanente de su compra para facilitar la identificación en caso de robo.

Nº de modelo

Nº de serie

### Información para usuarios sobre la recogida y eliminación de equipos viejos:



Este símbolo en los productos, embalajes y/o documentación adjunta significa que los productos eléctricos y electrónicos usados no se deben mezclar con los residuos domésticos normales.

Para el tratamiento, recuperación y reciclaje de productos viejos, llévelos a un punto de recogida adecuado según la legislación de su país.

Con la correcta eliminación de estos productos estará ayudando a salvar recursos valiosos y a evitar potenciales efectos negativos sobre la salud humana y el medio ambiente que podrían derivarse de un manejo inapropiado de los residuos.

Para más información sobre la recogida y reciclaje de productos viejos, póngase en contacto con su ayuntamiento, con el servicio de recogida de residuos o con el punto de venta donde los adquirió.

#### Para usuarios de empresas de la Unión Europea:

Si desea desechar equipos eléctricos y electrónicos, póngase en contacto con su distribuidor o proveedor para más información.

#### Información sobre la eliminación de equipos en otros países fuera de la Unión Europea:

Este símbolo solo es válido en la Unión Europea. Si desea desechar estos productos, póngase en contacto con las autoridades locales o con el distribuidor e infórmese sobre el método correcto de eliminación.

## Acerca del contenido de este manual

- Las figuras y pantallas de este manual solo tienen propósitos ilustrativos.
- Los nombres de empresas y productos utilizados en este manual son marcas comerciales o marcas comerciales registradas de sus respectivos titulares.
- El software podría revisarse y actualizarse sin previo aviso.

## Funciones de comunicación inalámbrica [modelos de Reino Unido y Europa]

### Wi-Fi (2,4 GHz)

Radiofrecuencia: de 2402 MHz a 2482 MHz

Potencia de salida máxima (EIRP): 19,98 dBm

### Wi-Fi (5 GHz)

Radiofrecuencia, potencia de salida máxima (EIRP):

de 5170 a 5250 MHz, 22,30 dBm

de 5250 a 5330 MHz, 22,27 dBm

de 5490 a 5710 MHz, 24,56 dBm

de 5735 a 5835 MHz, 13,96 dBm

- Los dispositivos inalámbricos que transmiten en una banda de frecuencia de 5 GHz solo pueden utilizarse en interiores. El uso de dichos dispositivos en exteriores está prohibido por la ley.



# ÍNDICE

<b>CARACTERÍSTICAS</b> .....	<b>5</b>	<b>AJUSTES DE OPCIONES</b> .....	<b>16</b>
Qué puede hacer con esta unidad .....	5	Actualización del firmware .....	16
Advanced Yamaha Active Servo Technology II .....	7	Inicialización de todos los ajustes (restablecer los ajustes de fábrica) .....	17
Twisted Flare Port .....	7	<b>APÉNDICE</b> .....	<b>17</b>
<b>LAS PARTES Y SUS FUNCIONES</b> .....	<b>8</b>	Tabla de operaciones del indicador STATUS .....	17
Panel trasero .....	8	<b>SOLUCIÓN DE PROBLEMAS</b> .....	<b>18</b>
Panel superior .....	9	<b>MARCAS COMERCIALES</b> .....	<b>20</b>
<b>PREPARACIÓN</b> .....	<b>10</b>	<b>ESPECIFICACIONES</b> .....	<b>21</b>
Ubicación .....	10		
<b>CONEXIONES</b> .....	<b>11</b>		
Conexión a una red .....	12		
Conexiones analógicas .....	15		
Ajuste del balance de volumen .....	15		



## INTRODUCCIÓN

Esta unidad es un subwoofer de red que puede conectarse inalámbricamente a dispositivos compatibles con MusicCast Surround/Stereo.

### Acerca de este manual

Cuando lea este manual, tenga en cuenta lo siguiente:

- Las especificaciones y el diseño están sujetos a cambio sin previo aviso para mejorar el producto.
- Símbolos utilizados en este documento:

- “  **ADVERTENCIA** ” indica información que debe observarse para evitar el riesgo de muerte o lesiones graves.
- “  **ATENCIÓN** ” indica información que debe observarse para evitar el riesgo de lesiones.
- “ **AVISO** ” indica información que debe observarse para evitar que el producto se averíe, se dañe o pierda datos.
- “ **NOTA** ” indica información complementaria que le resultará útil.

## CARACTERÍSTICAS

### Qué puede hacer con esta unidad

Si instala la aplicación específica “MusicCast CONTROLLER” en su smartphone o tablet, podrá añadir esta unidad a una red MusicCast y podrá reproducir fácilmente los sonidos graves de dispositivos compatibles con MusicCast Surround/Stereo.

- **La conexión inalámbrica permite flexibilidad de instalación.**  
Tendrá la libertad de ubicar la unidad donde quiera, sin las molestias de tener que conectar cables con equipos externos.
- **Disfrutará de un sonido óptimo de las frecuencias ultragraves en todo momento.**  
El rango de frecuencias graves (frecuencia de corte) y el balance de volumen se ajustan automáticamente según sea apropiado para el dispositivo compatible con MusicCast Surround/Stereo que se este utilizando, lo que garantiza una transición de sonido natural.
- **Funcionamiento vinculado a la alimentación y el volumen.**  
La alimentación y el volumen están vinculados entre esta unidad y las unidades compatibles con MusicCast Surround/Stereo que se emparejen con ella.
- **Puerto “Twisted Flare Port” que reproduce perfectamente el sonido de las frecuencias ultragraves.**  
Un puerto abocinado que va serpenteando a medida que avanza dispersa las turbulencias de aire que se producen cerca de la abertura del puerto, lo que asegura un flujo de aire uniforme. Esto suprime el ruido que no esté incluido en la señal de entrada original y permite una reproducción clara del sonido de las frecuencias ultragraves.

## Uso avanzado con la aplicación idónea (MusicCast CONTROLLER)



“MusicCast CONTROLLER” es una aplicación específica para el control de dispositivos compatibles con MusicCast. Puede utilizar un smartphone u otro dispositivo móvil como mando a distancia para seleccionar con facilidad canciones o realizar ajustes en un dispositivo compatible con MusicCast.

Para obtener más información, busque “MusicCast CONTROLLER” en el App Store o en Google Play™.

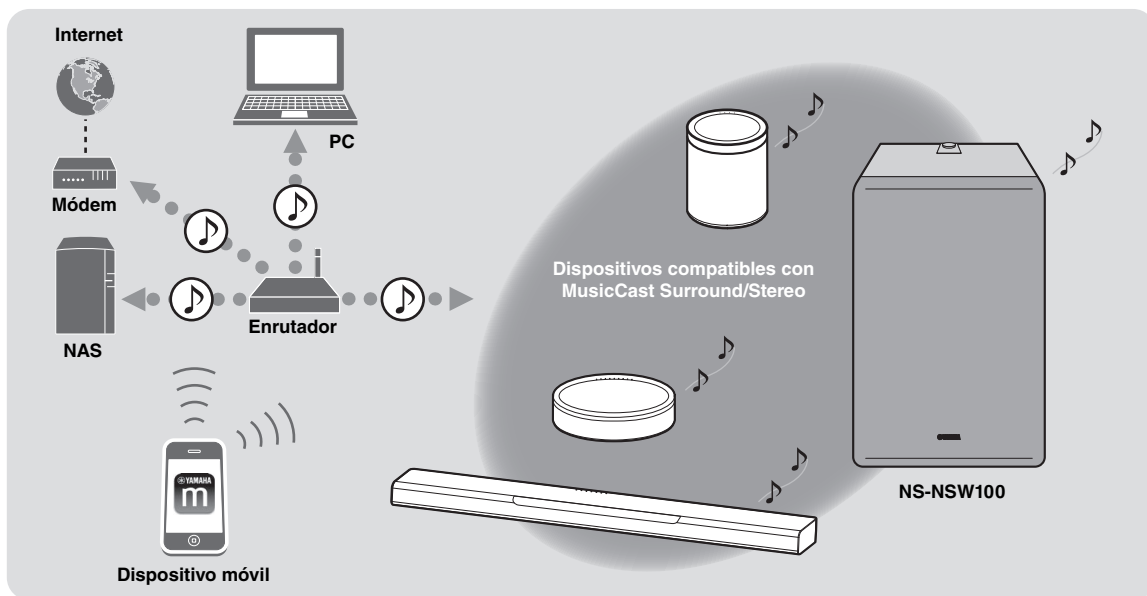

Mediante el uso de MusicCast, puede compartir música con otros dispositivos compatibles con MusicCast situados en varias habitaciones. En cualquier lugar de la casa, y de forma muy sencilla, se puede disfrutar de música reproducida desde un dispositivo móvil, servidor multimedia (PC o NAS), radio de Internet o servicio de transmisión.

Para obtener más información sobre MusicCast y dispositivos compatibles, consulte el siguiente sitio web:

<http://www.yamaha.com/musiccast/>

**Para conectar esta unidad a una red y utilizarla, necesitará la aplicación de dispositivo móvil “MusicCast CONTROLLER”.**

**Instale MusicCast CONTROLLER en su dispositivo móvil.**

**(→ p. 13 “Descarga de la aplicación “MusicCast CONTROLLER” para dispositivos móviles”)**

## Advanced Yamaha Active Servo Technology II

En 1988, Yamaha comercializó unos sistemas de altavoces que utilizaban la tecnología YST (Yamaha Active Servo Technology, Tecnología avanzada de servo activo de Yamaha) para posibilitar una reproducción de graves potente y de alta calidad. Esta técnica utiliza una conexión directa entre el amplificador y el altavoz, permitiendo una gran precisión en transmisión de señales y control de altavoces.

Dado que esta tecnología utiliza unidades de altavoces controlados por el impulso de impedancia negativa del amplificador y por la resonancia generada entre el volumen y el puerto de la carcasa del altavoz, se crea una energía resonante (el concepto de “altavoz de aire para graves”) superior a la del método estándar de reflexión de graves. Esto permite una reproducción de graves en carcasas mucho más pequeñas de lo que era posible hasta ahora.

La tecnología Advanced YST II de Yamaha, recientemente desarrollada, añade perfección considerablemente la Yamaha Active Servo Technology, lo que permite un mejor control de las fuerzas que inciden en el amplificador y el altavoz. Desde el punto de vista del amplificador, la impedancia del altavoz cambia según la frecuencia de sonido. Yamaha ha desarrollado un nuevo diseño de circuitos que combina los impulsos de impedancia negativa y corriente constante, lo cual permite un funcionamiento más estable y una reproducción clara de los graves sin ninguna opacidad.

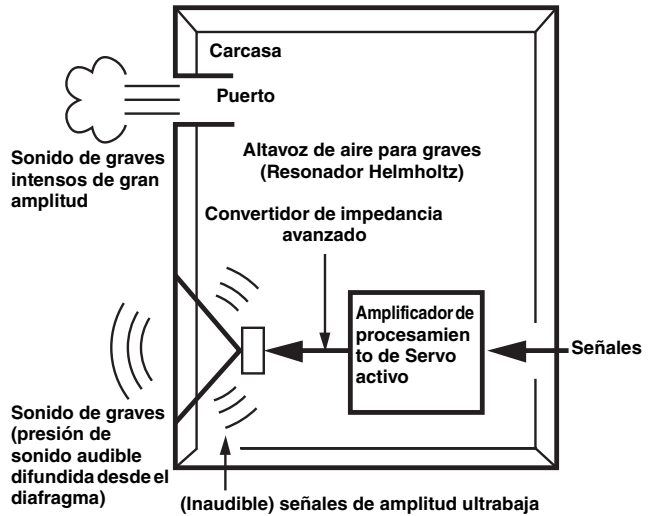

## Twisted Flare Port

Los altavoces de reflexión de graves actuales utilizan un resonador Helmholtz para mejorar su reproducción de graves.

Sin embargo, al reproducir graves que se encuentran en la región de frecuencia de este resonador Helmholtz, el aire entra y sale violentamente a través del puerto entre el interior y el exterior del altavoz, lo que en ocasiones genera ruido debido al flujo de aire turbulento en el extremo del puerto.

El puerto y la carcasa resuenan en una frecuencia determinada por sus dimensiones y forma. Por otra parte, la turbulencia del flujo de aire en el extremo del puerto contiene una amplia gama de componentes de frecuencia que no están presentes en la señal de entrada.

Este ruido se produce porque la amplia gama de componentes de frecuencia incluye componentes que coinciden con las frecuencias resonantes del puerto y la carcasa, lo que provoca una resonancia intensa.

El Twisted Flare Port (puerto abocinado trenzado) desarrollado por Yamaha cambia la forma en la que el puerto se ensancha hacia su extremo, y también incorpora un “trenzado” para suprimir la turbulencia del flujo de aire en cada extremo del puerto y, de este modo, evitar que se produzca ruido.

Así se reduce considerablemente el “sonido enturbiado” y el “ruido de viento” que hasta ahora han sido característicos de los altavoces de reflexión de graves, lo que permite que los graves se reproduzcan con mayor claridad.

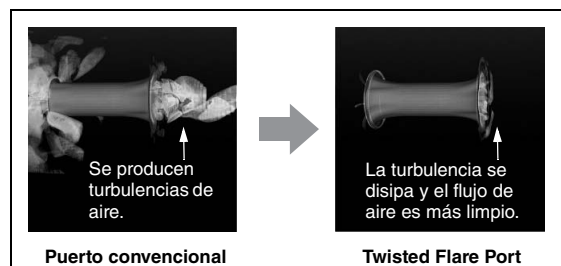

La turbulencia de aire en ambos extremos del puerto crea ruido

# LAS PARTES Y SUS FUNCIONES

## Panel trasero

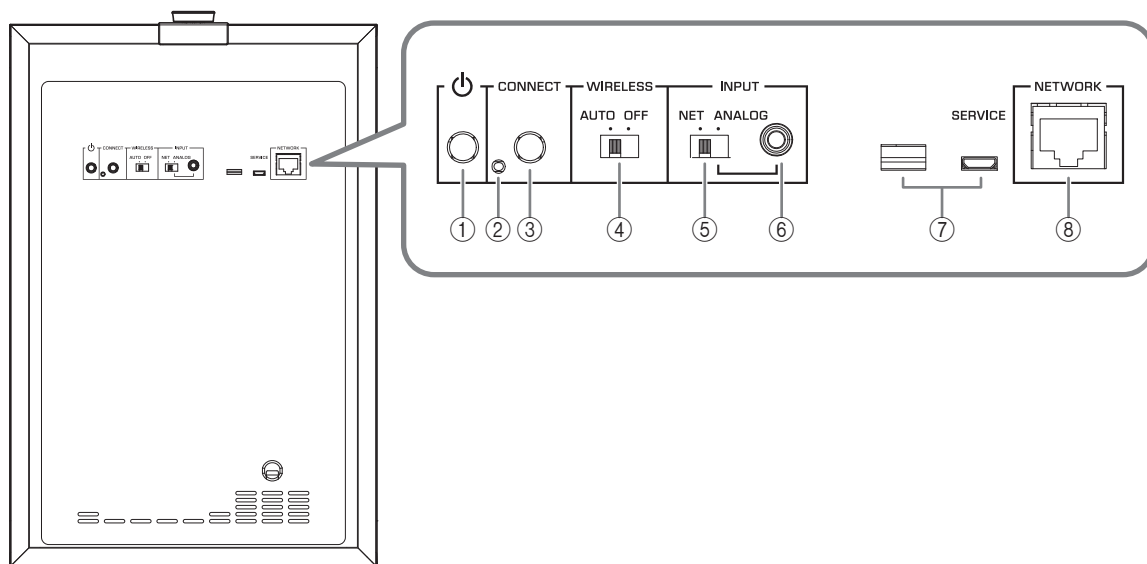

### ① **⏻ (STANDBY/ON)**

Alterna la alimentación de la unidad entre encendido y en espera.

### ② **Puerto de servicio técnico**

Es para actuaciones del servicio técnico y normalmente no se utiliza.

### ③ **CONNECT**

Se utiliza para las siguientes operaciones:

- **Registro de esta unidad en la red MusicCast** → p. 13
- **Actualización del firmware** → p. 16
- **Inicialización de los ajustes (restablecer los ajustes de fábrica)** → p. 17

### ④ **Interruptor WIRELESS**

Activa/desactiva la funcionalidad de comunicación inalámbrica (LAN inalámbrica).

#### **AUTO:**

La comunicación inalámbrica está activada.

#### **OFF:**

La comunicación inalámbrica está desactivada. Si conecta la unidad a una red, utilice una conexión por cable. (→ p. 12 “Si la conexión es por cable”)

### ⑤ **Interruptor INPUT**

Cambia el tipo de conexión de la unidad.

#### **NET:**

Seleccione esta opción si va a conectar la unidad a una red.

#### **ANALOG:**

Seleccione esta opción si va a conectar la unidad directamente a un amplificador o dispositivo similar sin conexión a una red.

### ⑥ **Toma INPUT (ANALOG)**

Utilice esta toma si el interruptor INPUT está ajustado en ANALOG.

Conecte a esta toma un cable procedente de la toma de subwoofer o de la toma de salida de línea del amplificador (por ejemplo, PRE OUT). (→ p. 12 “Si la conexión es por cable”)

### ⑦ **Puertos de servicio técnico**

Son para actuaciones del servicio técnico y normalmente no se utilizan.

### ⑧ **Puerto NETWORK**

Utilice un cable de red (disponible en el mercado) para la conexión por cable a una red.

Panel superior

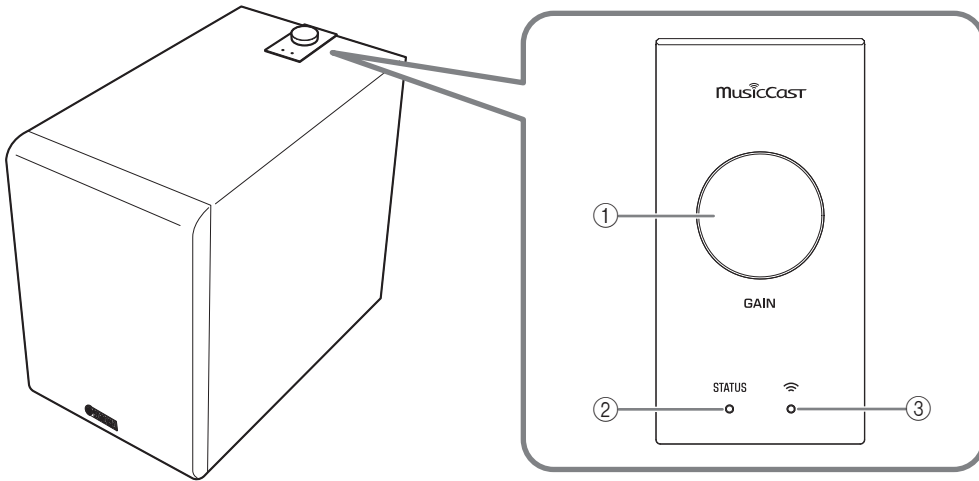

LAS PARTES Y SUS FUNCIONES

① Mando GAIN

Este mando ajusta el volumen de esta unidad. Ajuste el volumen de forma apropiada para su dispositivo de reproducción. (→ p. 15 “Ajuste del balance de volumen”)

**NOTA**

Mientras esté cambiando el volumen, el color del indicador ② STATUS mostrará el ajuste de volumen.

Volumen	Color del indicador STATUS
Valor mínimo	Parpadea en azul
Bajo – Medio	Azul – Morado
Medio – Alto	Morado – Rojo
Valor máximo	Parpadea en rojo

② Indicador STATUS

El color y el estado (iluminado/parpadeando) de este indicador muestra la fuente de entrada que está seleccionada o el estado de esta unidad. (→ p. 17 “Tabla de operaciones del indicador STATUS”)

③ Indicador de LAN inalámbrica

El estado (iluminado o parpadeando) de este indicador muestra el estado de funcionamiento de la conexión de red inalámbrica.

**Puesta en espera automática de la alimentación**

Si esta unidad no se utiliza o no se reproduce nada durante 20 minutos, automáticamente entra en modo de espera.

**NOTA**

- Treinta segundos antes de que se produzca la puesta en espera automática de la alimentación, el indicador STATUS empieza a parpadear y se apaga al entrar en modo de espera.
- La puesta en espera automática de la alimentación no funciona si se está utilizando una conexión MusicCast, o si el interruptor INPUT del panel trasero está ajustado en ANALOG.

**Red en espera**

La función de red de esta unidad permanece activada aunque la alimentación esté en modo de espera.

**NOTA**

Durante el estado de red en espera, el indicador STATUS se ilumina en naranja.

**Modo de reposo eco**

Después de transcurridas ocho horas después de desconectar la red, la unidad entra en modo de reposo eco para ahorrar energía.

**NOTA**

Durante el modo de reposo eco, el indicador STATUS está apagado.



Gracias a un avanzado diseño con ahorro energético, este producto alcanza un bajo consumo eléctrico que no supera los dos vatios cuando está en el modo Red en standby.

# PREPARACIÓN

## Ubicación

Como las frecuencias graves de las señales de audio tienen longitudes de onda largas, el oído humano casi no percibe su direccionalidad. El rango de las frecuencias supergraves no crea una imagen estéreo. Por tanto, un solo subwoofer puede ser suficiente para producir un sonido supergrave de alta calidad.

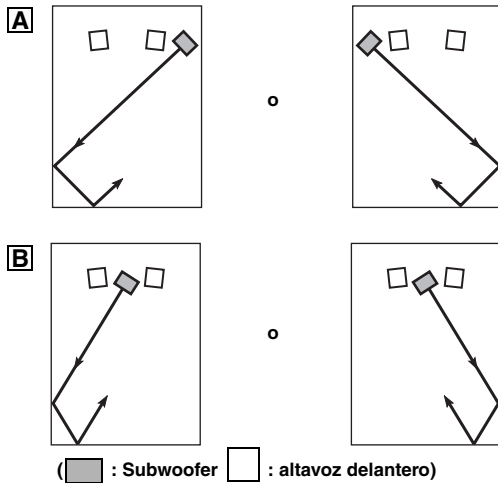

### Nota

La ubicación mostrada en la figura de la derecha también es posible. Sin embargo, si el subwoofer se sitúa directamente de cara a una pared, el efecto de los graves puede sufrir debido a la cancelación de fase causada por las interferencias entre los sonidos directos y los reflejados.

Para evitar que esto ocurra, coloque el subwoofer en un ángulo. (Figuras A y B)

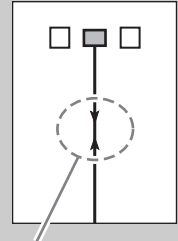

### AVISO

Puede darse el caso de que no se pueda obtener suficiente sonido supergrave del subwoofer a causa de las ondas estacionarias.

### AVISO

- La colocación del subwoofer demasiado cerca de un TV de tipo CRT (con tubo de rayos catódicos) puede afectar al color de la imagen o causar zumbido. En ese caso, sitúe el subwoofer y el TV lo suficientemente separados como para que no se produzcan estos efectos. Esto no es un problema con los TV de LCD y de plasma.
- Si el volumen del altavoz es muy alto, los muebles o cristales de las ventanas pueden resonar y el propio subwoofer puede vibrar. En ese caso, baje el nivel del volumen. Para limitar la resonancia, utilice una cortina gruesa o una tela similar que tienda a absorber de forma efectiva las vibraciones de sonido. Cambiar el subwoofer de ubicación también puede resultar útil.
- El altavoz de esta unidad utiliza imanes. No debe colocar sobre esta unidad o cerca de ella ningún dispositivo que resulte afectado por el magnetismo (televisores CRT, relojes, tarjetas de crédito, etc.).

## Si se utiliza con conexión a una red

### Conexión inalámbrica (→ p. 12)

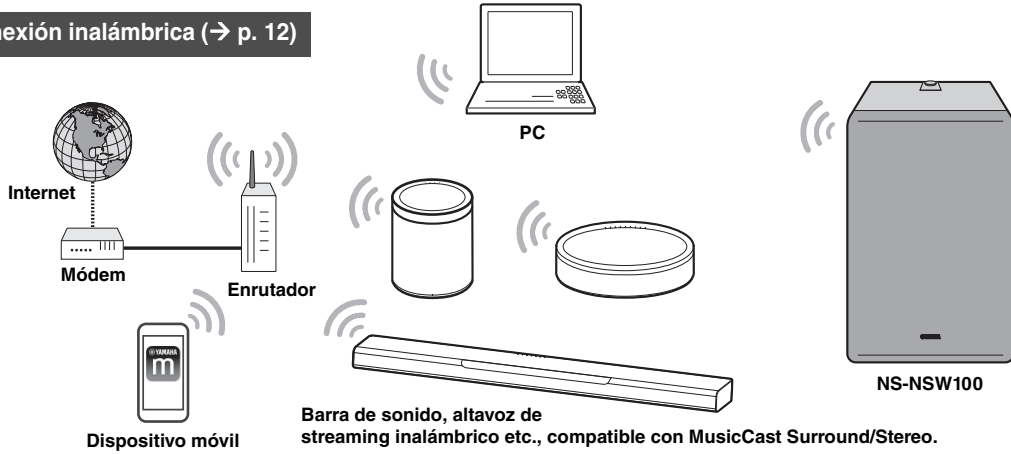

### Conexión por cable (→ p. 12)

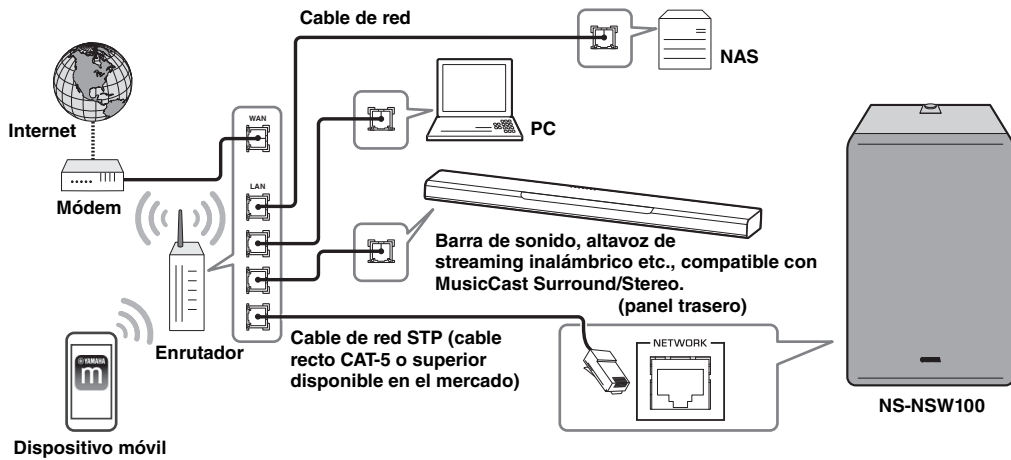

## Si se utiliza sin conexión a una red (conexión analógica)

### Conexión analógica (→ p. 15)

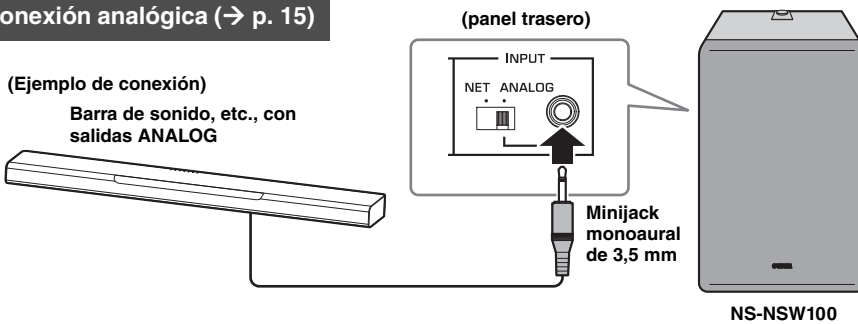

## Conexión a una red

### Preparativos para una conexión de red

Esta unidad se puede conectar a una red, bien por cable, bien inalámbricamente. Seleccione el método de conexión apropiado para su situación.

#### Si la conexión es inalámbrica

Haga los ajustes para que esta unidad pueda comunicarse inalámbricamente.

1. Ajuste el interruptor INPUT del panel trasero en NET.
2. Ajuste el interruptor WIRELESS del panel trasero en AUTO.

#### AVISO

No conecte un cable de red al puerto NETWORK. Si se conecta un cable de red, la conexión por cable tiene prioridad y no será posible la conexión inalámbrica.

(panel trasero)

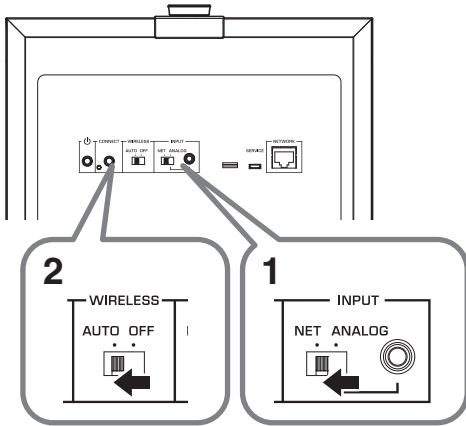

#### Si la conexión es por cable

Utilice un cable de red STP disponible en el mercado (cable recto CAT-5 o superior) para conectar esta unidad al enrutador.

1. Ajuste el interruptor INPUT del panel trasero en NET.
2. Ajuste el interruptor WIRELESS del panel trasero en OFF.
3. Conecte un cable de red al puerto NETWORK.

#### AVISO

Si desea conectar esta unidad a través de una conexión con cable y reproducir música, todos los dispositivos compatibles con MusicCast Surround/Stereo que desee vincular (como por ejemplo una barra de sonido o un altavoz de streaming inalámbrico) deben conectarse a través de una red LAN con cable.

(panel trasero)

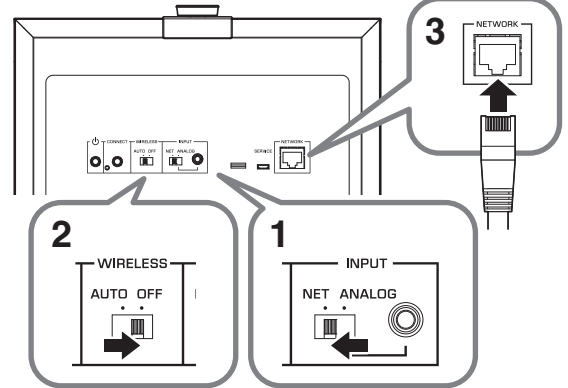

### Alimentación y encendido de esta unidad

1. Inserte la clavija del cable de alimentación en una toma CA.

(panel trasero)

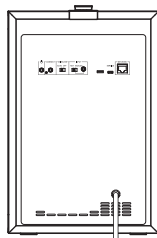

a una toma de CA

2. Pulse el botón  (STANDBY/ON) del panel trasero para encender la alimentación de esta unidad.

(panel trasero)

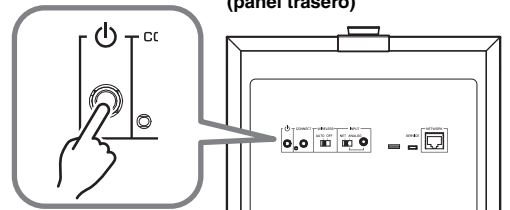

#### NOTA

- Si la red se está iniciando, el indicador STATUS del panel superior parpadeará en verde.
- Si está utilizando una conexión por cable, el LED del interior del puerto NETWORK parpadeará cuando se conecte al enrutador.

#### AVISO

- Al activar la alimentación del sistema de audio, encienda siempre el subwoofer en último lugar.



## Descarga de la aplicación “MusicCast CONTROLLER” para dispositivos móviles

Instale la aplicación MusicCast CONTROLLER en su dispositivo móvil, conecte esta unidad a la red y registre la unidad como un dispositivo MusicCast.

Busque “MusicCast CONTROLLER” en el Apple Store o en Google Play e instálela.

### NOTA

- Asegúrese de que el dispositivo móvil que utilice está conectado al enrutador de su casa antes de continuar.
- Las pantallas, los nombres de los menús, etc., de MusicCast CONTROLLER podrían cambiar sin previo aviso.
- Si ya hay un dispositivo MusicCast diferente registrado en la aplicación MusicCast CONTROLLER, se puede añadir esta unidad a la aplicación tocando  (Ajustes) en “Selección de habitaciones” y seleccionando “Añadir dispositivo nuevo”.

## Registro de esta unidad en la red MusicCast

A continuación se explica cómo utilizar “MusicCast CONTROLLER” para registrar esta unidad en la red MusicCast y simultáneamente hacer los ajustes de conexión de red para esta unidad.

### NOTA

Para conectarse inalámbricamente a la red, será necesario tener el SSID y la clave de seguridad del enrutador LAN inalámbrico (punto de acceso) que se va a utilizar.

1. Inicie “MusicCast CONTROLLER” en su dispositivo móvil y toque “Ajustes”.
2. Una vez en “Ajustes” de la aplicación, toque “Añadir dispositivo nuevo”.
3. Siguiendo las instrucciones que aparecen en la pantalla de su dispositivo móvil, configure “MusicCast CONTROLLER” y mantenga pulsado el botón CONNECT, situado en el panel trasero de esta unidad, durante 5 segundos o más.

4. Siguiendo las instrucciones que aparecen en la pantalla de su dispositivo móvil, configure “MusicCast CONTROLLER” para especificar la red.

A continuación, empareje esta unidad con el dispositivo Pairing Master de la red MusicCast. (→ p. 14 “Vinculación de esta unidad con el dispositivo Pairing Master”)

### NOTA

Si utiliza una conexión inalámbrica para registrar esta unidad en la red MusicCast, el indicador de LAN inalámbrica  del panel superior de esta unidad se iluminará indicando que se ha completado el registro en la red MusicCast.

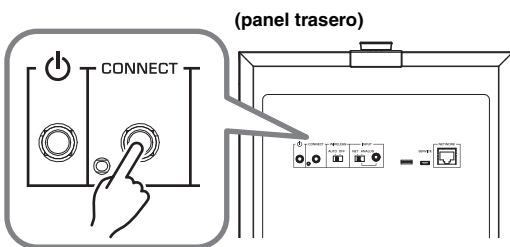

### Cómo cancelar el registro de esta unidad en la red MusicCast

Utilice “MusicCast CONTROLLER” para cancelar el registro de esta unidad.

### NOTA

Si inicializa esta unidad antes de cancelar el registro, la pantalla de “MusicCast CONTROLLER” puede mostrar un error indicando que este dispositivo no existe.

## Vinculación de esta unidad con el dispositivo Pairing Master

Si registra esta unidad como dispositivo Pairing Device del dispositivo Pairing Master (como por ejemplo una barra de sonido o un altavoz de streaming inalámbrico) de la red MusicCast, puede utilizarla como subwoofer de red para disfrutar de un sonido más rico.



1. Registre esta unidad y la unidad compatible con MusicCast Surround/Stereo (Pairing Master) en la misma ubicación de la aplicación MusicCast CONTROLLER.  
(→ p. 13 “Registro de esta unidad en la red MusicCast”)

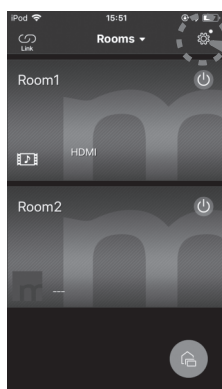

2. Inicie “MusicCast CONTROLLER” en su dispositivo móvil y toque **(Ajustes)**.

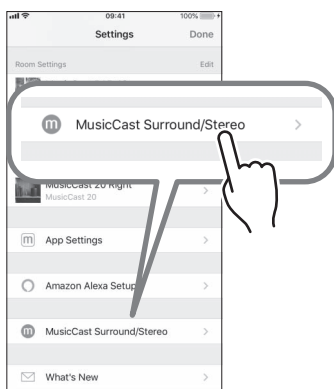

3. Toque “MusicCast Surround/Stereo”.

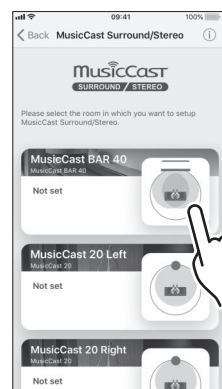

4. Seleccione la habitación (Pairing Master) con la que desee vincular esta unidad.

5. Siga las instrucciones que aparecen en la pantalla de la aplicación y registre esta unidad como subwoofer (Pairing Device).

Cuando haya terminado de registrar esta unidad como dispositivo Pairing Device, active la habitación correspondiente (Pairing Master) en la pantalla de la aplicación para reproducir audio.

### ■ Funcionamiento vinculado con el dispositivo Pairing Master

Cuando la registre como subwoofer de red, esta unidad seguirá las operaciones de funcionamiento de la habitación (Pairing Master).

#### Funcionamiento de la alimentación

El ajuste de alimentación de esta unidad (En espera/Encendido) seguirá las operaciones de funcionamiento de la habitación (Pairing Master).

#### Volumen y otros ajustes

Dependiendo de los ajustes de la habitación (Pairing Master), los ajustes de esta unidad también cambiarán para obtener un sonido de frecuencias graves óptimo.

Ajustes vinculados:

- Volumen
- Filtro de corte de agudos (frecuencia de corte)

#### NOTA

- Si se interrumpe el audio, compruebe la aplicación para ver si “Control de enlaces”, ubicado en los ajustes de habitación (Pairing Master), está seleccionado como se muestra a continuación:
  - Para una conexión inalámbrica: cualquiera excepto “Aumento de velocidad”.
  - Para una conexión por cable: “Aumento de velocidad”.

### ■ Para cancelar el vínculo con Pairing Master

Utilice “MusicCast CONTROLLER” en su dispositivo móvil para cancelar el registro.

## Conexiones analógicas

Utilice la toma ANALOG del panel trasero de esta unidad si quiere conectar esta unidad directamente a otros dispositivos (por ejemplo, a una barra de sonido) sin conexión a una red.

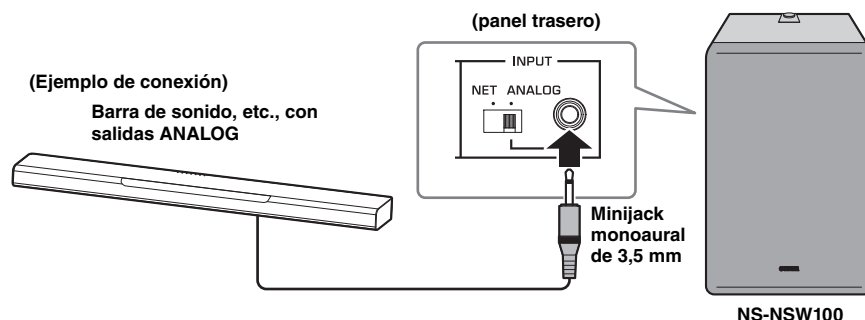

1. Conecte la toma ANALOG del panel trasero de esta unidad a la salida de subwoofer o a la salida de línea (por ejemplo, PRE OUT) del dispositivo conectado.
2. Ajuste el interruptor INPUT del panel trasero de esta unidad en ANALOG.
3. Inserte la clavija del cable de alimentación en una toma CA.
4. Pulse el botón  (STANDBY/ON) del panel trasero para encender la alimentación de esta unidad.

### AVISO

- No conecte el cable de alimentación a la toma de CA hasta que haya terminado todas las conexiones.
- Dependiendo del dispositivo (barra de sonido, etc.) que esté conectando, el método de conexión y los nombres de las tomas pueden diferir de las instrucciones de este manual, por lo que también debería consultar el manual de instrucciones del correspondiente dispositivo.
- Cuando esta unidad sale de fábrica, el volumen está ajustado al mínimo. Cuando haya terminado de hacer las conexiones, haga los ajustes para que esta unidad produzca un volumen apropiado.

## Ajuste del balance de volumen

Para asegurar una reproducción efectiva de las frecuencias graves, puede ajustar el volumen de forma que el sonido de esta unidad se mezcle naturalmente con el altavoz que este utilizando.

### ■ Si se utiliza una conexión de red

Si esta unidad está conectada a una red, su volumen se ajusta automáticamente para adecuarse al dispositivo Pairing Master, pero puede hacer ajustes más precisos a su gusto con el mando GAIN del panel superior.

**Valor predeterminado:** Depende del ajuste del dispositivo Pairing Master.

### ■ Si se utiliza una conexión analógica

Utilice el mando GAIN del panel superior para ajustar el volumen de esta unidad.

**Frecuencia del filtro de corte de agudos:** fijo en 160 Hz

**Valor predeterminado:** SILENCIADO

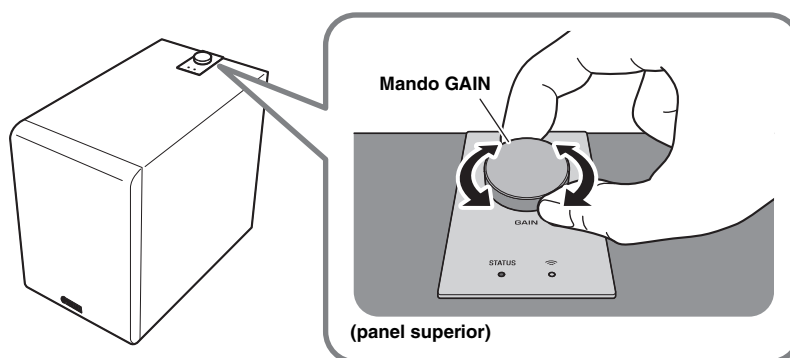

# AJUSTES DE OPCIONES

## Actualización del firmware

Si esta unidad está conectada a una red, el firmware puede actualizarse a través de la red. Cuando hay nuevo firmware disponible, el indicador STATUS parpadea en blanco al encender la alimentación de esta unidad. Utilice el procedimiento indicado a continuación para actualizar el firmware.

### AVISO

Observe los siguientes puntos durante la actualización:

- No haga ninguna operación con esta unidad.
- No desconecte el cable de alimentación ni el cable de red.

## Procedimiento de actualización del firmware

1. En el panel trasero, pulse **⏻ (STANDBY/ON)** para poner la unidad en modo de espera.

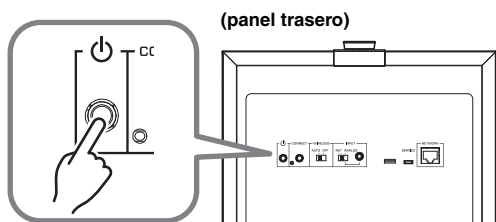

2. En el panel trasero, mantenga pulsado **CONNECT** durante 10 segundos o más.

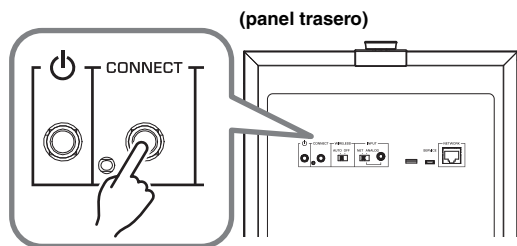

El indicador STATUS y el indicador de LAN inalámbrica  del panel superior parpadearán y comenzará la actualización del firmware.

Cuando el indicador deje de parpadear y se quede iluminado fijo (naranja), habrá terminado la actualización del firmware.



### NOTA

- La actualización del firmware tarda aproximadamente entre 10 y 20 minutos.
- Si la conexión a Internet no es lo suficientemente rápida, o dependiendo del estado de la conexión de la red inalámbrica, la actualización del firmware podría tardar más o incluso no realizarse.
- Si la actualización del firmware no se realiza, el indicador STATUS parpadeará en rojo. Espere un rato y vuelva a intentar la operación otra vez.

## Comprobación de la versión del firmware

A continuación se explica cómo se puede comprobar la versión del firmware instalado en esta unidad.

1. En el panel trasero, pulse **⏻ (STANDBY/ON)** para poner la unidad en modo de espera.
2. En el panel trasero, pulse **CONNECT**.

El indicador STATUS y el indicador de LAN inalámbrica  del panel superior parpadearán un número de veces para indicar la versión del firmware. Por ejemplo, si la versión del firmware es 1.3, el indicador STATUS parpadeará una vez y el indicador de LAN inalámbrica  parpadeará tres veces.

(panel superior)

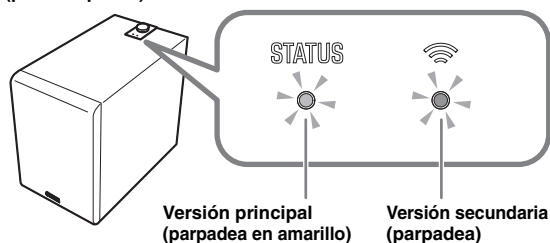

### NOTA

Si la versión del firmware es 2.0, el indicador STATUS parpadeará dos veces y el indicador de LAN inalámbrica  permanecerá apagado.

3. Pulse **CONNECT** una vez más para volver al modo de espera.

## Inicialización de todos los ajustes (restablecer los ajustes de fábrica)

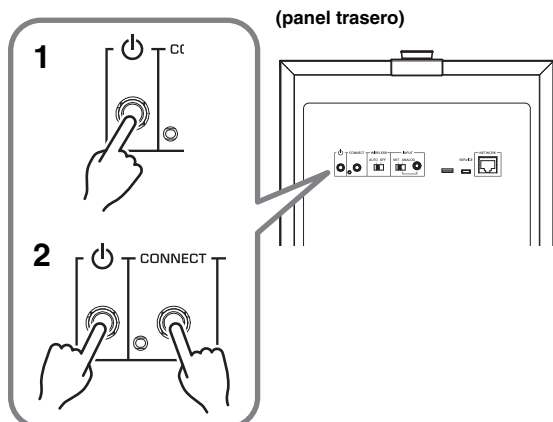

1. En el panel trasero, pulse **⏻** (STANDBY/ON) para poner la unidad en modo de espera.
2. Mientras mantiene pulsado **CONNECT**, pulse **⏻** (STANDBY/ON) una vez.
3. Cuando el indicador **STATUS** parpadee, suelte **CONNECT**.

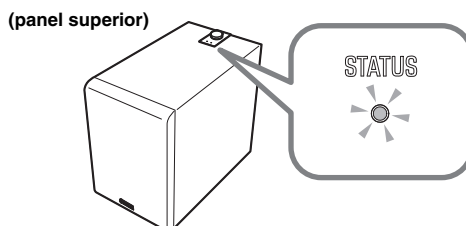

# APÉNDICE

## Tabla de operaciones del indicador STATUS

El color y el estado (iluminado/parpadeando) de los indicadores muestran el estado de esta unidad.

**NOTA**

- El indicador STATUS y el indicador de LAN inalámbrica pueden utilizarse para comprobar la versión del firmware de esta unidad. (→ p. 16 “Comprobación de la versión del firmware”)
- Mientras se está actualizando el firmware, el indicador STATUS y el indicador de LAN inalámbrica pueden utilizarse para comprobar el progreso. (→ p. 16 “Procedimiento de actualización del firmware”)

### Cuando la alimentación está encendida

Indicador		Estado
Verde	Iluminado	El interruptor INPUT del panel trasero está ajustado en NET.
Blanco	Iluminado	El interruptor INPUT del panel trasero está ajustado en ANALOG.
Verde	Parpadeando	Esperando a conectarse a la red.
Blanco	Parpadeando	Hay nuevo firmware disponible.
Verde/naranja	Parpadeando alternativamente	La función de puesta en espera automática de la alimentación pronto pondrá la unidad en modo de espera. (Comienza a parpadear con 30 segundos de antelación).
Blanco/naranja		
Naranja	Iluminado	La unidad está en modo de red en espera.
Azul/morado/rojo	Iluminado	El volumen de la unidad está siendo cambiado. Azul: volumen bajo – Morado: volumen medio – Rojo: volumen alto
Azul/rojo	Parpadeando	El volumen estaba ajustado en el mínimo o en el máximo.

### En modo de espera

Indicador		Estado
Naranja	Iluminado	La unidad está en modo de red en espera.
–	Apagado	La alimentación de la unidad está apagada o está en modo de reposo eco.
Naranja	Parpadeando	Ha funcionado el circuito de protección. Apague la alimentación de la unidad, desconecte la clavija del cable de alimentación de la toma de CA y póngase en contacto con un centro de atención al cliente de Yamaha.

# SOLUCIÓN DE PROBLEMAS

Consulte el siguiente cuadro cuando esta unidad no funcione bien. Si el problema que tiene no aparece en la lista a continuación, o si las instrucciones dadas a continuación no le sirven de ayuda, apague la alimentación de la unidad, desconecte la clavija del cable de alimentación de la toma de CA y póngase en contacto con un centro de atención al cliente o distribuidor de Yamaha autorizado.

## General

Problema	Causa	Qué hacer
La alimentación no se enciende. Cuando se enciende la alimentación, se apaga inmediatamente. La unidad no funciona correctamente.	El cable de alimentación no está bien conectado.	Inserte el enchufe de alimentación firmemente en la toma de CA.
La unidad no responde.	Una descarga eléctrica (por ejemplo, un relámpago o excesiva electricidad estática) o una caída de tensión en el suministro eléctrico ha causado que el microordenador interno se bloquee.	Mantenga pulsado el botón  (STANDBY/ON) del panel trasero de la unidad durante diez segundos o más para reiniciar la unidad. (Si esto no resuelve el problema, desenchufe el cable de alimentación de la toma de CA, espere aproximadamente 30 segundos y después vuelva a enchufarlo).
La alimentación se apaga de repente durante el uso de la unidad.	El circuito de protección ha actuado para apagar la alimentación porque la temperatura de la unidad ha aumentado.	Espera a que la temperatura baje (aproximadamente una hora), asegúrese de que hay suficiente espacio alrededor de la unidad y de que la unidad no está tapada por un paño, etc., y después vuelva a encender la alimentación.
La unidad no funciona correctamente.	Una descarga eléctrica externa (por ejemplo, un relámpago o excesiva electricidad estática) o una caída de tensión en el suministro eléctrico ha causado que el microordenador interno se bloquee.	Desenchufe el cable de alimentación de la toma de CA, espere aproximadamente 30 segundos y después vuelva a enchufarlo.
No se escucha sonido. El sonido de las frecuencias graves no sale o no tiene volumen suficiente.	Se está reproduciendo un sonido con pocas frecuencias graves.	Reproduzca una fuente que contenga sonidos de frecuencias graves.
	El sonido está siendo afectado por una onda estacionaria.	Intente cambiar la posición o el ángulo de esta unidad.
	No existe señal de entrada de frecuencias graves a causa de los ajustes del amplificador.	Cambie los ajustes del amplificador.
	<b>Si se utiliza una conexión de red</b>	
	El volumen de la aplicación MusicCast CONTROLLER o del dispositivo Pairing Master está puesto al mínimo (0). Como alternativa, los auriculares se pueden conectar al dispositivo Pairing Master.	Suba el volumen en la aplicación MusicCast CONTROLLER o en el dispositivo Pairing Master. También puede utilizar el mando GAIN de esta unidad para hacer manualmente ajustes más precisos en el volumen.
	La conexión de red no es correcta.	Compruebe la conexión.
	El dispositivo de reproducción no está correctamente seleccionado.	Vuelva a seleccionar en la aplicación MusicCast CONTROLLER o en el dispositivo Pairing Master la fuente de entrada que desee reproducir.
	<b>Si se utiliza una conexión analógica</b>	
	El volumen de esta unidad está puesto al mínimo (0).	Utilice el mando GAIN de esta unidad para ajustar el volumen.
	La conexión no es correcta. Otra posibilidad es que la conexión esté defectuosa.	Compruebe la conexión.
La alimentación no se enciende automáticamente cuando la fuente de sonido empieza a reproducirse.	Como INPUT está ajustado en ANALOG, la unidad no está funcionando vinculada con el dispositivo Pairing Master.	Encienda la alimentación manualmente.
	No existe señal de entrada de frecuencias graves a causa de los ajustes del amplificador.	Cambie los ajustes del amplificador.
	Como no ha habido conexión de red durante un periodo prolongado de tiempo, la unidad ha entrado en modo de reposo eco.	Encienda la alimentación manualmente.
Sale ruido de esta unidad o de otro dispositivo electrónico situado cerca.	Hay un dispositivo digital o un dispositivo de altas frecuencias situado cerca de esta unidad.	Separe esta unidad y dicho dispositivo.

## Red

Problema	Causa	Qué hacer
No se puede utilizar la funcionalidad de red.	La información de red (dirección IP) no ha sido obtenida correctamente.	Active la función del servidor DHCP en el enrutador.
No se puede conectar al enrutador LAN inalámbrico (punto de acceso).	Está activado el filtrado de direcciones MAC en el enrutador LAN inalámbrico (punto de acceso).	La conexión no es posible si el filtrado de direcciones MAC está activado. Cambie los ajustes del enrutador LAN inalámbrico (punto de acceso) para que pueda realizarse esta conexión.
No se puede conectar a Internet a través de un enrutador LAN inalámbrico (punto de acceso).	El enrutador LAN inalámbrico (punto de acceso) está apagado.	Encienda el enrutador inalámbrico LAN (punto de acceso).
	El enrutador LAN inalámbrico (punto de acceso) y esta unidad están demasiado separados.	Sitúe el enrutador LAN inalámbrico (punto de acceso) y esta unidad más cerca uno de otro.
	Hay un obstáculo entre el enrutador LAN inalámbrico (punto de acceso) y esta unidad.	Sitúe el enrutador LAN inalámbrico (punto de acceso) y esta unidad donde no haya un obstáculo entre ellos.
La aplicación MusicCast CONTROLLER no detecta esta unidad.	Esta unidad y el dispositivo móvil no están conectados a la misma red.	Compruebe las conexiones de red y los ajustes del enrutador, y conéctelos a la misma red.
No se encuentra la red inalámbrica.	Hay cerca un dispositivo que genera radiación electromagnética (por ejemplo, un horno microondas o un equipo de radio).	Si utiliza esta unidad con una conexión inalámbrica, no la utilice cerca de un dispositivo que genere radiación electromagnética.
	El acceso a la red está siendo restringido por los ajustes de firewall del enrutador LAN inalámbrico (punto de acceso).	Compruebe los ajustes de firewall del enrutador LAN inalámbrico (punto de acceso).
No se pueden hacer los ajustes de conexión con la aplicación MusicCast CONTROLLER.	El dispositivo móvil no está conectado al enrutador LAN inalámbrico (punto de acceso).	Conecte el dispositivo móvil al enrutador LAN inalámbrico y a continuación utilice la aplicación MusicCast CONTROLLER para hacer los ajustes.
	Está utilizando un enrutador con compatibilidad multi-SSID.	La función de separación de red del enrutador podría estar haciendo imposible acceder a esta unidad. Cuando conecte un dispositivo móvil, utilice un SSID que permita el acceso a esta unidad (intente la conexión al SSID primario).
No se puede actualizar el firmware a través de la red.	La conexión de red no está funcionando.	Espere un rato y vuelva a intentar la actualización otra vez.
No se puede conectar con el dispositivo Pairing Master.	El dispositivo Pairing Master no es un dispositivo compatible con MusicCast Surround/Stereo.	Utilice un dispositivo compatible con MusicCast Surround/Stereo o un dispositivo que permita conexiones analógicas.
	La conexión no es correcta. Otra posibilidad es que la conexión esté defectuosa.	Después de inicializar esta unidad, compruebe que el dispositivo Pairing Master es compatible con MusicCast Surround/Stereo y a continuación conecte otra vez.
	Ya se ha registrado el emparejamiento con otro dispositivo.	Cancele el emparejamiento registrado con dicho dispositivo y haga otra vez los ajustes de registro.

# MARCAS COMERCIALES

**Android™**

**Google Play™**

Android y Google Play son marcas comerciales de Google LLC.



El logotipo Wi-Fi CERTIFIED™ es una marca de certificación de Wi-Fi Alliance®.

Wi-Fi, Wi-Fi CERTIFIED y WPA2 son marcas comerciales registradas o marcas comerciales de Wi-Fi Alliance®.

**musicCast**

MusicCast es una marca comercial o una marca comercial registrada de Yamaha Corporation.



La ecoetiqueta Yamaha Eco-Label certifica los productos que presentan un nivel superior de respeto por el medio ambiente.

## Licencias

Para más información sobre las licencias de software de terceros en este producto, consulte la siguiente URL:

[http://\(dirección IP de este producto\\*\)/licenses.html](http://(dirección IP de este producto*)/licenses.html)

\* La dirección IP de este producto se verifica con MusicCast CONTROLLER.

## Explicaciones acerca de GPL

Este producto utiliza software de código abierto GPL/LGPL en algunas secciones.

Usted tiene el derecho de obtener, duplicar, modificar y redistribuir solo este código abierto.

Para obtener información sobre el software de código abierto GPL/LGPL, cómo obtenerlo y la licencia de GPL/LGPL, consulte el sitio web de Yamaha Corporation

(<http://download.yamaha.com/sourcecodes/musiccast/>).



## ■ General

<b>Tipo</b> .....	Advanced Yamaha Active Servo Technology II
<b>Transductor</b> .....	Altavoz de graves con cono de 20 cm, sin blindaje magnético
<b>Potencia de salida del amplificador (100 Hz, 5 Ω, 10 % THD)</b> .....	130 W
<b>Respuesta de frecuencia</b> .....	28 Hz - 300 Hz
<b>Tensión/Alimentación</b> .....	CA 230 V, 50 Hz
<b>Consumo eléctrico</b> .....	60 W
<b>Sección de entrada</b>	
<b>NETWORK (con cable)</b> .....	Ethernet: RJ45 (100BASE-TX/10BASE-T)
<b>ANALOG (con cable)</b> .....	Minijack de 3,5 mm (mono)
<b>Sensibilidad de entrada</b> .....	60 mV
<b>Impedancia de entrada</b> .....	25 kΩ
<b>Consumo eléctrico en espera</b>	
<b>Reposo eco</b> .....	Inferior a 0,1 W
<b>Red en espera (con cable)</b> .....	Inferior a 1,3 W
<b>Red en espera (inalámbrica)</b> .....	Inferior a 1,5 W
<b>Dimensiones (ancho × alto × profundo)</b> .....	252 mm × 383 mm × 418 mm
<b>Peso</b> .....	12,6 kg

## ■ Wi-Fi

<b>Estándares de LAN inalámbrica</b> .....	IEEE 802.11 a/b/g/n/ac*
	* Ancho de banda del canal de 20 MHz solamente
<b>Banda de radiofrecuencia</b> .....	2,4 GHz, 5 GHz
<b>Métodos de seguridad disponibles</b> .....	WEP, WPA2-PSK (AES), Modo Mixto

\* El contenido de este manual se aplica a las últimas especificaciones según la fecha de publicación. Para obtener el último manual, acceda al sitio web de Yamaha y descargue el archivo del manual.

# VOORZORGSMAATREGELEN

## LEES DIT ZORGVULDIG DOOR VOOR GEBRUIK. VOLG DEZE INSTRUCTIES.

De onderstaande voorzorgsmaatregelen zijn bedoeld om het risico op schade aan de gebruiker en anderen te voorkomen, om schade aan eigendommen te voorkomen en om te zorgen dat de gebruiker dit toestel veilig en op de juiste manier gebruikt. Volg deze instructies.

Bewaar deze handleiding nadat u deze hebt gelezen op een veilige plaats zodat u hem later nog kunt raadplegen.

- Laat het toestel altijd controleren of repareren bij de dealer bij wie u het hebt gekocht of door gekwalificeerd Yamaha-servicepersoneel.
- Yamaha kan niet verantwoordelijk worden gesteld voor persoonlijk letsel of schade aan de producten die wordt veroorzaakt door oneigenlijk gebruik van of modificaties aan het toestel.
- Dit product is bedoeld voor gewone woonhuizen. Gebruik het niet voor toepassingen waarvoor een hoge betrouwbaarheid vereist is, zoals het beheren van levens, gezondheidszorg of eigendommen van hoge waarde.



## WAARSCHUWING

Deze inhoud geeft “risico op ernstig lichamelijk letsel of overlijden” aan.

### Stroomvoorziening/netsnoer

- Doe niets waardoor het netsnoer beschadigd kan raken.
  - Plaats het niet in de buurt van een verwarming.
  - Buig het niet te ver door en verander het niet.
  - Kras niet over het snoer.
  - Plaats het niet onder een zwaar voorwerp.
- Als u het netsnoer gebruikt terwijl de kerndraden van het snoer blootliggen, kan dat een elektrische schok of brand veroorzaken.
- Raak de stekker of het snoer niet aan als de mogelijkheid van onweer bestaat. Als u zich niet aan deze richtlijnen houdt, kunnen elektrische schokken ontstaan.
- Gebruik dit toestel met de voedingsspanning die erop is afgedrukt. Aansluiting op een incorrect stopcontact kan brand, elektrische schokken of storingen veroorzaken.
- Controleer de elektrische stekker regelmatig en verwijder al het vuil of stof dat zich erop heeft verzameld. Als u zich niet aan deze richtlijnen houdt, kan dat leiden tot brand of elektrische schokken.
- Zorg er bij het opstellen van het toestel voor dat het gebruikte stopcontact makkelijk toegankelijk is. Schakel de aan/uitschakelaar bij storingen of een slechte werking onmiddellijk uit en trek de stekker uit het stopcontact. Ook als de aan/uitschakelaar is uitgeschakeld, is het toestel niet losgekoppeld van de voedingsbron zolang het netsnoer niet uit het wandstopcontact is gehaald.
- Als u onweer hoort of denkt dat er onweer op komt is, schakel dan snel het toestel uit en haal de stekker uit het stopcontact. Als u zich niet aan deze richtlijnen houdt, kan dat leiden tot brand of storingen.
- Als u het toestel gedurende een langere periode niet gebruikt, haal dan de stekker uit het stopcontact. Als u zich niet aan deze richtlijnen houdt, kan dat leiden tot brand of storingen.

### Niet demonteren

- U mag dit toestel niet demonteren of aanpassen. Als u zich niet hieraan houdt, kan dat leiden tot brand, elektrische schokken, letsel of storingen. Als u onregelmatigheden opmerkt, laat u het toestel controleren of repareren bij de dealer bij wie u het hebt gekocht of door gekwalificeerd Yamaha-servicepersoneel.

### Waarschuwing tegen water

- Stel het toestel niet bloot aan regen en gebruik het niet in de buurt van water of in een vochtige omgeving. Plaats nooit voorwerpen (zoals vazen, flessen of glazen) die vloeistof bevatten op het toestel en plaats het toestel niet op een plaats waar water kan vallen. Als er een vloeistof, zoals water, in het toestel komt, kan dat brand, elektrische schokken of storingen veroorzaken. Als er een vloeistof, zoals water, in het toestel terecht komt, zet het dan onmiddellijk uit en haal de stekker uit het stopcontact. Laat het toestel vervolgens controleren bij de dealer bij wie u het hebt gekocht of door gekwalificeerd Yamaha-servicepersoneel.
- Haal nooit een stekker uit en steek nooit een stekker in het stopcontact als u natte handen heeft. Raak dit toestel nooit met natte handen aan. Als u zich niet aan deze richtlijnen houdt, kan dat leiden tot elektrische schokken of storingen.

### Waarschuwing tegen brand

- Plaats geen brandende voorwerpen of open vuur in de buurt van het toestel. Deze kunnen brand veroorzaken.

### Opstelling

- Installeer het toestel op de manier die is aangegeven in de handleiding. Omvallen of kantelen kan resulteren in letsel of schade.
- Controleer of de voltooide installatie veilig en goed bevestigd is. Voer ook periodieke veiligheidsinspecties uit. Als u zich niet aan deze richtlijnen houdt, kan de apparatuur vallen en leiden tot letsel.

### Onderhoud en verzorging

- Gebruik voor het reinigen of smeren geen aerosols of spuitbussen met chemische middelen die brandbaar gas bevatten. Het brandbaar gas blijft in het toestel achter en kan een explosie of brand veroorzaken.

### Draadloos toestel

- Gebruik dit toestel niet in de buurt van medische apparaten of in medische instellingen. Radiogolven van dit toestel kunnen elektronische medische apparatuur beïnvloeden.
- Gebruik dit toestel niet binnen een afstand van 15 cm van personen met een geïmplanteerde hartpacemaker of defibrillator. Radiogolven die afkomstig zijn van dit toestel, kunnen een elektro-medische apparaten zoals geïmplanteerde pacemaker of defibrillator beïnvloeden.

### Als u onregelmatigheden opmerkt

- Als zich een van de volgende onregelmatigheden voordoet, schakelt u het toestel onmiddellijk uit en koppelt u de stekker los.
  - Het netsnoer/de stekker is beschadigd.
  - Het toestel verspreidt een ongebruikelijke geur of er komt rook uit het toestel.
  - Er is materiaal binnen in het toestel gekomen dat er niet in hoort.
  - Het geluid valt weg tijdens het gebruik.
  - Er zit een barst in het toestel of het toestel is beschadigd.
- Als u het toestel blijft gebruiken, kan dat elektrische schokken, brand of storingen veroorzaken. Laat het toestel meteen controleren of repareren bij de dealer bij wie u het hebt gekocht of door gekwalificeerd Yamaha-servicepersoneel.
- Zorg dat u dit toestel niet laat vallen en oefen er geen overmatige druk op uit. Als u vermoedt dat het toestel beschadigd is geraakt door een val of stoot, schakelt u het toestel onmiddellijk uit en haalt u de stekker uit het stopcontact. Als u zich niet hieraan houdt, kan dat leiden tot elektrische schokken, brand of storingen. Laat het toestel meteen controleren bij de dealer bij wie u het hebt gekocht of door gekwalificeerd Yamaha-servicepersoneel.



## VOORZICHTIG

Deze inhoud geeft “risico op lichamelijk letsel” aan.

### Stroomvoorziening/netsnoer

- Gebruik geen stopcontact waar de stekker alleen maar losjes in past. Als u zich niet aan deze richtlijnen houdt, kan dat leiden tot brand, elektrische schokken of brandplekken.
- Als u de stekker uit het toestel of het stopcontact haalt, moet u altijd aan de stekker trekken, nooit aan het snoer. Als u aan het snoer trekt, kan het beschadigd raken, wat kan leiden tot elektrische schokken of brand.
- Steek de stekker stevig helemaal in het stopcontact. Als u het toestel gebruikt terwijl de stekker niet goed in het stopcontact zit, kan zich stof verzamelen op het stopcontact, wat brand of brandplekken kan veroorzaken.

### Opstelling

- Plaats het toestel niet in een onstabiele positie waardoor het per ongeluk kan vallen of omvallen en letsel kan veroorzaken.
- Blokkeer de ventilatieopeningen (koelsleuven) van dit toestel niet. Dit toestel heeft ventilatieopeningen aan de achterkant om te voorkomen dat de inwendige temperatuur te hoog oploopt. Als u zich hier niet aan houdt, kan zich warmte ophopen in het toestel, waardoor brand of storingen kunnen ontstaan.
- Bij de installatie van dit toestel:
  - Bedek het toestel niet met een doek.
  - Zorg dat de bovenkant naar boven is gericht; installeer het toestel niet op een zijkant of ondersteboven.
  - Gebruik het toestel niet in een kleine, slecht geventileerde locatie.

Als u zich niet aan de bovenstaande richtlijnen houdt, kan zich warmte ophopen in het toestel, waardoor brand of storingen kunnen ontstaan. Zorg dat er voldoende vrije ruimte rondom het toestel is: minimaal 20 cm aan de bovenkant, 20 cm aan de zijkant en 20 cm aan de achterkant.

- Installeer het toestel niet op plaatsen waar het in contact kan komen met corrosieve gassen of zoute lucht of op plaatsen met overmatige rook of stoom. Als u dat wel doet, zou dit kunnen leiden tot een defect.
- Blijf uit de buurt van het toestel tijdens een natuurramp, zoals een aardbeving. Het toestel kan kantelen of omvallen en letsel veroorzaken, dus begeef u snel uit de buurt van het toestel en ga naar een veilige plek.
- Schakel dit toestel voordat u het verplaatst uit en koppel alle kabels los. Als u zich hier niet aan houdt, kunnen de kabels beschadigd raken of kunt u of iemand anders erover struikelen en vallen.
- Transporteer of verplaats het toestel altijd met tenminste twee personen. Als u probeert om het toestel alleen op te tillen, kunt u uw rug bezeren, wat kan leiden tot letsel, of tot schade aan het toestel zelf.

### Gehoorverlies

- Gebruik het toestel/luidsprekers of de hoofdtelefoon niet te lang met een te hoog of oncomfortabel volumenniveau, aangezien dit permanent gehoorverlies kan veroorzaken. Consulteer een KNO-arts als u ruis in uw oren of gehoorverlies constateert.
- Voordat u het toestel aansluit op andere elektronische componenten, moet u alle betreffende apparatuur uitschakelen. Als u dat niet doet, kan dat leiden tot gehoorverlies, elektrische schokken of beschadiging van apparatuur.

### Onderhoud

- Haal eerst de stekker uit het stopcontact voordat u het toestel schoonmaakt. Als u zich niet aan deze richtlijnen houdt, kunnen elektrische schokken ontstaan.

### Behandeling

- Steek uw hand of vingers niet in de sleuven in de behuizing van dit toestel. Als u zich niet aan deze richtlijnen houdt, kan letsel ontstaan.
- Steek geen vreemde materialen, zoals metaal of papier in de sleuven in de behuizing van dit toestel. Als u zich niet hieraan houdt, kan dat leiden tot brand, elektrische schokken of storingen. Als er vreemde voorwerpen in het toestel terechtkomen, moet u het meteen uitschakelen en de stekker uit het stopcontact trekken. Laat het toestel daarna controleren door de dealer bij wie u het hebt gekocht of door gekwalificeerd Yamaha-servicepersoneel.
- Doe het volgende niet:
  - op de apparatuur staan of zitten.
  - zware voorwerpen bovenop de apparatuur plaatsen.
  - de apparatuur stapelen.
  - overmatige kracht uitoefenen op knoppen, schakelaars, ingangen/uitgangen enz.
- Trek niet aan de aangesloten snoeren, want daardoor kan het toestel vallen en letsel veroorzaken of schade aan het toestel zelf.
- Gebruik het toestel niet als het geluid vervormd is. Langdurig gebruik in deze toestand zou kunnen leiden tot oververhitting en brand.

### Let Op

Hieronder volgt informatie die u in acht moet nemen om een defect van het product, of beschadigingen, een foutieve werking of gegevensverlies te voorkomen.

### Stroomvoorziening/netsnoer

- Als u het toestel gedurende een langere periode niet gebruikt, moet u de stekker uit het stopcontact halen. Zelfs wanneer de  $[(\text{⏻})]$  (Standby/On) schakelaar is uitgeschakeld (het aan/uit-lampje is uit), blijft er nog een kleine hoeveelheid stroom lopen.

### Opstelling

- Gebruik dit toestel niet in de nabijheid van andere elektrische apparatuur, zoals een tv, radio, of mobiele telefoon. Als u zich hier niet aan houdt, kan dit toestel of de tv of radio ruis veroorzaken.
- Gebruik dit toestel niet op een locatie die blootstaat aan direct zonlicht en die zeer warm (zoals bij een verwarming) wordt, of zeer koud, of die blootstaat aan grote hoeveelheden stof of trillingen. Als u zich niet aan deze richtlijnen houdt, kan de behuizing van het toestel hierdoor vervormd raken, kunnen de interne onderdelen mogelijk niet meer goed werken, of kan de werking van het toestel onstabiel worden.
- Plaats dit toestel zo ver mogelijk van andere elektronische apparatuur.  
Digitale signalen van dit toestel kunnen interfereren met andere elektronische apparatuur.
- Als u een draadloze functie gebruikt, plaats dit toestel dan niet in de buurt van metalen wanden of bureaus, magnetrons of andere draadloze netwerkapparaten. De transmissieafstand kan worden verkort door obstakels.

### Aansluitingen

- Als u externe apparatuur aansluit, lees dan de handleiding voor elk apparaat grondig door en sluit de apparaten aan overeenkomstig de instructies.  
Als u een toestel niet behandelt overeenkomstig de instructies, kunnen storingen ontstaan.

## Behandeling

- Plaats geen vinyl, plastic of rubberen producten op dit toestel. Als u zich hier niet aan houdt, kunnen verkleuringen of vervormingen in het paneel van dit toestel ontstaan.
- Als de omgevingstemperatuur ingrijpend verandert (bijvoorbeeld tijdens het transport van het toestel of bij snelle verwarming of verkoeling) en er mogelijk condensvorming is opgetreden in het toestel, laat u het toestel voor gebruik enkele uren staan zonder het in te schakelen, totdat het helemaal droog is. Als u het toestel gebruikt terwijl er condensatie aanwezig is, kunnen er storingen optreden.

## Onderhoud

- Als de temperatuur of vochtigheid plotseling verandert, kunnen zich waterdruppels (condensatie) vormen op het oppervlak van het toestel. Als zich waterdruppels vormen, veeg die dan onmiddellijk weg met een zachte doek. Als er waterdruppels achterblijven op het toestel kunnen die worden geabsorbeerd door de houten onderdelen, waardoor vervorming kan ontstaan.
- Gebruik bij het schoonmaken van het toestel een zachte, droge doek. Het gebruik van chemische stoffen als benzine of thinner, reinigingsproducten of chemische schoonmaakdoekjes kan verkleuring of vervorming veroorzaken.

De luidsprekers van dit toestel maken gebruik van magneten. Plaats geen voorwerpen die gevoelig zijn voor magnetisme, zoals tv's met een beeldbuis, klokken, creditcards, floppy disks, enz op of naast dit toestel.

## Luidsprekers

- Raak de luidsprekereenheden niet aan. Als u zich niet aan deze richtlijnen houdt, dan kunnen de luidsprekers beschadigd raken.

## Informatie

### Informatie over functies van en gegevens met betrekking tot het toestel

- Het is mogelijk dat er lucht wordt geblazen uit de bass-reflexopening. Dit is geen defect. Dit gebeurt met name bij weergave van muziek met zware bastonen.

Draadloze apparatuur die gebruik maakt van de 5 GHz frequentieband kan alleen binnenshuis worden gebruikt. Gebruik van dergelijke apparatuur buitenshuis is bij wet verboden.

- **VOLTAGE SELECTOR** (Alleen modellen voor Azië en algemene modellen)  
De spanningskeuzeschakelaar op het achterpaneel van dit toestel dient correct ingesteld te worden op de plaatselijke netspanning ALVORENS de stekker van het netsnoer van dit toestel in het stopcontact te steken. De mogelijke voltages zijn 110-120/220-240 V, 50/60 Hz wisselstroom.

Het modelnummer, het serienummer, de stroomvereisten, enz. worden vermeld op of in de nabijheid van het naamplaatje, dat zich aan de achterzijde van het toestel bevindt. Het is raadzaam dit serienummer in de hieronder gereserveerde ruimte te noteren. Bewaar ook deze handleiding als permanent aankoopbewijs om identificatie in geval van diefstal te vergemakkelijken.

**Modelnummer**

---

**Serienummer**

---

(rear\_nl\_01)

## Informatie voor gebruikers over inzameling en verwijdering van oude apparaten



Dit teken op de producten, verpakkingen en/of bijgaande documenten betekent dat gebruikte elektrische en elektronische producten en batterijen niet mogen worden gemengd met algemeen huishoudelijk afval.

Voor een correcte verwerking, hergebruik en recycling van oude producten dient u deze in te leveren bij een daarvoor bestemd inzamelpunt in overeenstemming met de landelijke wetgeving ter zake.

Door deze producten correct te verwijderen, helpt u natuurlijke rijkdommen te beschermen en voorkomt u mogelijke negatieve effecten op de menselijke gezondheid en de omgeving, die zich zouden kunnen voordoen door on gepaste afvalverwerking.

Voor meer informatie over het inzamelen en hergebruik van oude producten kunt u contact opnemen met uw plaatselijke gemeentebestuur, uw afvalverwerkingsbedrijf of het verkooppunt waar u de artikelen heeft gekocht.

### Voor zakelijke gebruikers in de Europese Unie:

Als u elektrische en elektronische apparatuur wilt wegwerpen, moet u contact opnemen met uw dealer of leverancier voor nadere informatie.

### Informatie over verwijdering in andere landen buiten de Europese Unie

Dit symbool is alleen geldig in de Europese Unie. Als u deze items wilt wegwerpen, moet u contact opnemen met uw plaatselijke autoriteiten of uw dealer en vraag wat de correcte manier van verwijdering is.

## Over de inhoud van deze handleiding

- De illustraties en schermen in deze handleiding dienen uitsluitend voor instructiedoeleinden.
- De namen van bedrijven en producten die in deze handleiding worden genoemd, zijn handelsmerken of gedeponeerde handelsmerken van hun respectieve eigenaars.
- Software kan zonder voorafgaande kennisgeving worden gewijzigd of bijgewerkt.

## Draadloze communicatiefuncties [modellen voor het V.K. en Europa]

### Wi-Fi (2,4 GHz)

Radiofrequentie: 2402 MHz t/m 2482 MHz  
Maximum uitgangsvermogen (EIRP): 19,98 dBm

### Wi-Fi (5 GHz)

Radiofrequentie, Maximum uitgangsvermogen (EIRP):  
5170 t/m 5250 MHz, 22,30 dBm  
5250 t/m 5330 MHz, 22,27 dBm  
5490 t/m 5710 MHz, 24,56 dBm  
5735 t/m 5835 MHz, 13,96 dBm

- Draadloze apparatuur die gebruik maakt van de 5 GHz frequentieband kan alleen binnenshuis worden gebruikt. Gebruik van dergelijke apparatuur buitenshuis is bij wet verboden.

# INHOUD

<b>KENMERKEN</b> .....	<b>5</b>	<b>OPTIONELE INSTELLINGEN</b> .....	<b>16</b>
Wat kunt u doen met dit toestel.....	5	Updaten van de firmware .....	16
Advanced Yamaha Active Servo Technology II .....	7	Initialiseren van alle instellingen (terugstellen op de fabrieksinstellingen) .....	17
Twisted Flare Port .....	7	<b>APPENDIX</b> .....	<b>17</b>
<b>ONDERDELEN EN HUN FUNCTIES</b> .....	<b>8</b>	Bedieningstabel STATUS-indicator .....	17
Achterpaneel .....	8	<b>PROBLEMEN OPLOSSEN</b> .....	<b>18</b>
Bovenpaneel .....	9	<b>HANDELSMERKEN</b> .....	<b>20</b>
<b>DE EERSTE STAPPEN</b> .....	<b>10</b>	<b>TECHNISCHE GEGEVENS</b> .....	<b>21</b>
Opstelling .....	10		
<b>VERBINDINGEN</b> .....	<b>11</b>		
Verbinding maken met een netwerk.....	12		
Analoge aansluitingen maken .....	15		
Instellen van de volumebalans .....	15		

## INLEIDING

Dit toestel is een netwerksubwoofer die draadloos kan worden verbonden met apparatuur die compatibel is met MusicCast Surround/Stereo.

### Over deze handleiding

Houd bij het lezen van de handleiding rekening met het volgende.

- **Vanwege productverbeteringen kunnen technische gegevens en uiterlijk zonder kennisgeving worden gewijzigd.**
- **In dit document gebruikte symbolen**

-  **WAARSCHUWING**” geeft informatie aan waarmee u rekening moet houden om fataal of ernstig letsel te voorkomen.

-  **VOORZICHTIG**” geeft informatie aan waarmee u rekening moet houden om het risico op letsel te voorkomen.

-  **LET OP**” geeft informatie aan waarmee u rekening moet houden om storingen of schade aan het product te voorkomen, of om te voorkomen dat er gegevens verloren gaan.

-  **OPMERKING**” geeft aanvullende informatie aan die u nuttig zult vinden.

## KENMERKEN

### Wat kunt u doen met dit toestel

Als u de speciale “MusicCast CONTROLLER” app installeert op uw smartphone of tablet, kunt u dit toestel toevoegen aan een MusicCast-netwerk, waardoor u gemakkelijk lage tonen kunt laten weergeven door apparaten die compatibel zijn met MusicCast Surround/Stereo.

- **Draadloze verbinding betekent flexibele installatie**

U kunt het toestel zetten waar u wilt, zonder gedoe met kabelaansluitingen op externe apparatuur.

- **Geniet altijd van optimale ultralage tonen**

Het bereik van de lage tonen (crossover-frequentie) en de volumebalans worden automatisch aangepast aan het met MusicCast Surround/Stereo compatibele apparaat dat u gebruikt zodat de geluidswaergave op een natuurlijke manier in elkaar overgaat.

- **Gekoppelde bediening stroomvoorziening en volume**

De stroomvoorziening en het volume van dit toestel en de met MusicCast Surround/Stereo compatibele toestellen die eraan zijn gekoppeld worden gesynchroniseerd.

- **Gedraaide, tubavormige geluidsopening zorgt voor een gelijkmatige weergave van ultralage tonen**

Een tubavormige opening die draait terwijl de opening groter wordt, spreidt turbulentie bij de opening uit zodat de lucht ongehinderd kan bewegen. Hierdoor wordt ruis die niet aanwezig is in het oorspronkelijkeingangssignaal onderdrukt en kunnen lage tonen duidelijk worden gereproduceerd.

## Geavanceerd gebruik met de makkelijke app (MusicCast CONTROLLER)



“MusicCast CONTROLLER” is een gratis app die speciaal bedoeld is voor de bediening van apparaten die compatibel zijn met MusicCast. U kunt een smartphone of ander mobiel apparaat als afstandsbediening gebruiken en makkelijk songs selecteren en instellingen uitvoeren op een MusicCast-compatibel apparaat.

Zoek voor details naar “MusicCast CONTROLLER” in de App Store of Google Play™.

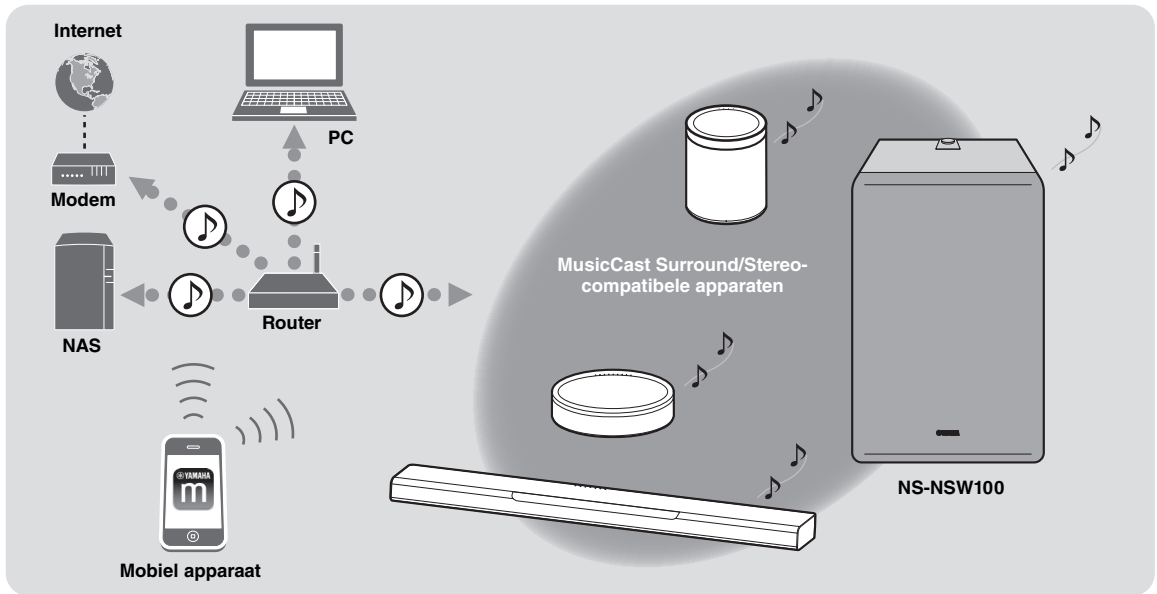

Door MusicCast te gebruiken, kunt u muziek delen met andere apparaten die compatibel zijn met MusicCast in andere kamers. U kunt op een eenvoudige manier overal in huis genieten van muziek van een mobiel apparaat, mediaserver (pc of NAS), internetradio, of streamingdienst.

Raadpleeg de volgende website voor details over MusicCast en compatibele apparaten.

<http://www.yamaha.com/musiccast/>

**Om dit toestel te verbinden met een netwerk en te gebruiken, hebt u de “MusicCast CONTROLLER” voor mobiele apparatuur nodig.**

**Installeer MusicCast CONTROLLER op uw mobiele apparaat.**

**(→ blz. 13 “Downloaden van de “MusicCast CONTROLLER” app voor mobiele apparatuur”)**

## Advanced Yamaha Active Servo Technology II

In 1988 bracht Yamaha luidsprekersystemen op de markt die gebruik maken van YST (Yamaha Active Servo Technology) waardoor een dynamische en hoogwaardige weergave van de lage tonen wordt verkregen. Deze technologie gebruikt een directe aansluiting tussen de versterker en de luidsprekers, waardoor een getrouwe signaaloverdracht en een nauwkeurige besturing van de luidsprekers wordt verkregen.

Deze technologie maakt gebruik van luidsprekers die aangestuurd worden via de negatieve impedantieaandrijving van de versterker en van resonantie die tussen het volume van de luidsprekerbehuizing en de poort wordt voortgebracht. Daardoor produceert zij meer resonantie-energie (het "luchtwoofer"-concept) dan de conventionele basreflexmethode. Dit maakt het mogelijk om lage tonen weer te geven via veel kleinere behuizingen dan voordien mogelijk was.

Yamaha's nieuw ontwikkelde Advanced YST II voegt vele verbeteringen toe aan de Yamaha Active Servo Technology, waardoor de aandrijvingen van de versterker en de luidsprekers beter bestuurd kunnen worden. Vanuit het standpunt van de versterker, verandert de luidsprekerimpedantie in overeenstemming met de geluidsfrequentie. Yamaha heeft een nieuw circuit ontworpen waarin negatieve impedantieaandrijving en constante stroomaandrijving worden gecombineerd, zodat stabilere prestaties en een zuivere en scherp gedefinieerde weergave van de lage tonen worden verkregen.

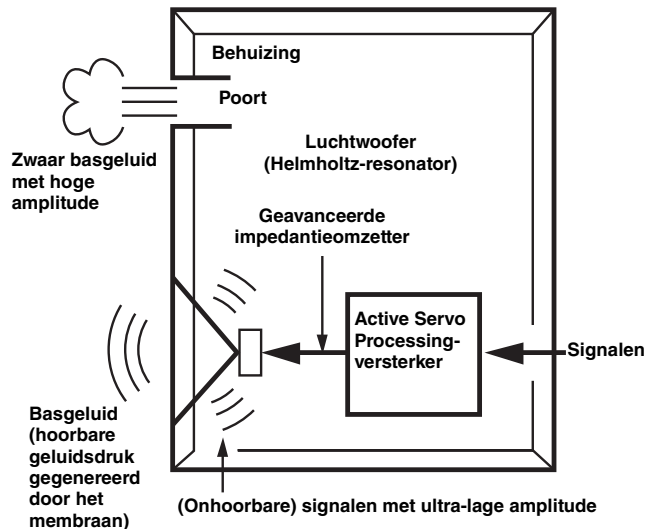

## Twisted Flare Port

De hedendaagse luidsprekers met basreflex gebruiken een Helmholtz-resonator om hun basreproductie te verbeteren.

Tijdens het reproduceren van basklanken die zich binnen de frequentieregio van deze Helmholtz-resonator bevinden, beweegt lucht zich heftig in en uit de poort, tussen de binnen- en buitenkant van de luidspreker, waardoor soms ruis wordt geproduceerd wegens de turbulente luchtstroom aan het uiteinde van de poort.

De poort en de kast resoneren op een frequentie die door hun afmetingen en vorm wordt gevormd. De turbulentie in de luchtstroom aan het uiteinde van de poort bevat daarentegen een groot bereik aan frequentiecomponenten die niet in het ingangssignaal aanwezig zijn.

Deze ruis doet zich voor omdat het brede bereik aan frequentiecomponenten bevat die overeenkomen met de resonante frequenties van de poort en kast, waardoor een sterke resonantie wordt veroorzaakt.

De Twisted Flare Port is door Yamaha ontwikkeld en verandert de wijze waarop de poort zich richting het uiteinde verwijdt. Daarnaast voegt het een "twist" toe om aan elk uiteinde van de poort turbulentie van de luchtstroom te onderdrukken, waardoor dus wordt vermeden dat ruis zich zal voordoen.

Dit reduceert op substantiële wijze het "doffe geluid" en de "windruis" die tot nu toe kenmerkend waren voor luidsprekers met basreflex. Hierdoor kan de bas helderder worden gereproduceerd.

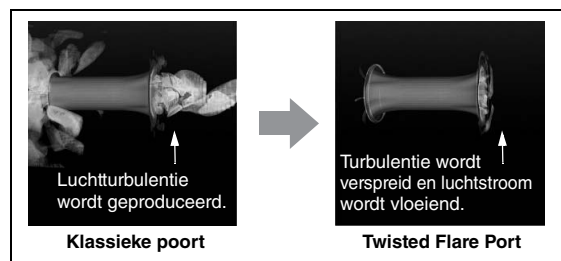

Luchturbulentie aan beide uiteinden van de poort zorgt voor ruis

# ONDERDELEN EN HUN FUNCTIES

## Achterpaneel

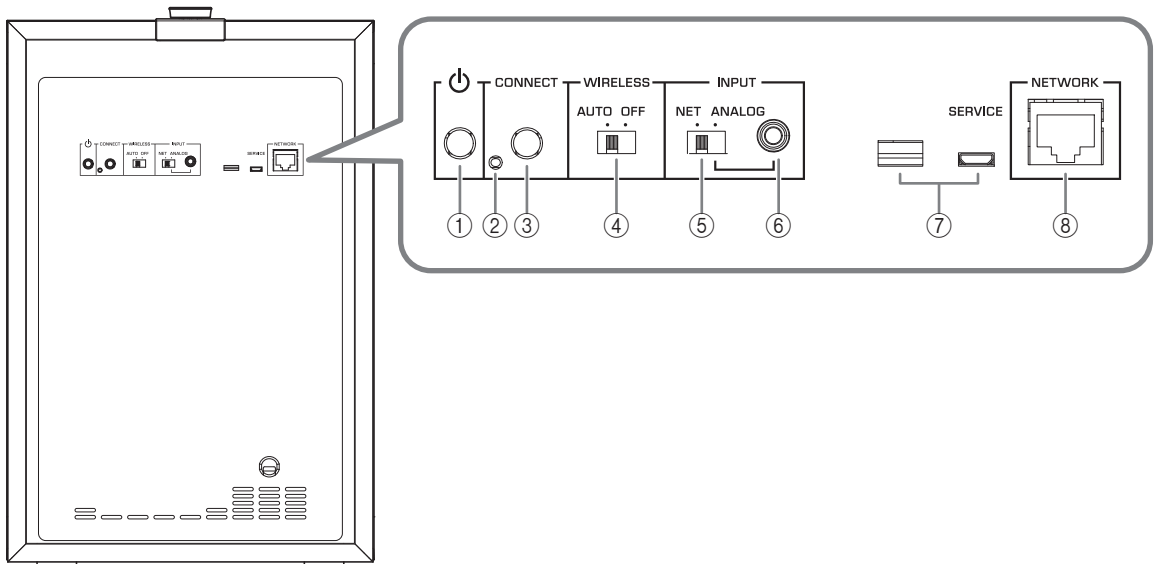

### ① **⏻ (STANDBY/ON)**

Hiermee wordt het toestel aan en uit (standby) gezet.

### ② **Dienstaansluiting**

Deze is bestemd voor servicedoeleinden en niet voor normaal gebruik.

### ③ **CONNECT**

Deze wordt gebruikt voor de volgende doeleinden.

- Registreren van dit toestel op het MusicCast-netwerk → blz. 13
- Updaten van de firmware → blz. 16
- Initialiseren van de instellingen (terugstellen op de fabrieksinstellingen) → blz. 17

### ④ **WIRELESS-schakelaar**

Hiermee kan de draadloze communicatiefunctie (draadloos LAN) worden in-/uitgeschakeld.

#### **AUTO:**

Draadloze communicatie is ingeschakeld.

#### **OFF:**

Draadloze communicatie is uitgeschakeld. Gebruik een verbinding via bedrading om het toestel te verbinden met een netwerk. (→ blz. 12 “Als u een verbinding via bedrading wilt maken”)

### ⑤ **INPUT-schakelaar**

Hiermee kan de soort verbinding van het toestel worden omgeschakeld.

#### **NET:**

Kies hiervoor als u het toestel verbindt met een netwerk.

#### **ANALOG:**

Kies hiervoor als u het toestel direct aansluit op een versterker of soortgelijk apparaat, zonder verbinding te maken met een netwerk.

### ⑥ **INPUT (ANALOG)-aansluiting**

Gebruik deze aansluiting als de INPUT-schakelaar is ingesteld op ANALOG.

Sluit een kabel aan tussen deze aansluiting en de subwooferaansluiting of lijn-uitgangsaansluiting (zoals PRE OUT) van de versterker. (→ blz. 12 “Als u een verbinding via bedrading wilt maken”)

### ⑦ **Dienstaansluitingen**

Deze zijn bestemd voor servicedoeleinden en niet voor normaal gebruik.

### ⑧ **NETWORK-aansluiting**

Gebruik een netwerkkabel (in de handel verkrijgbaar) om verbinding te maken met uw netwerk via bedrading.



**Bovenpaneel**

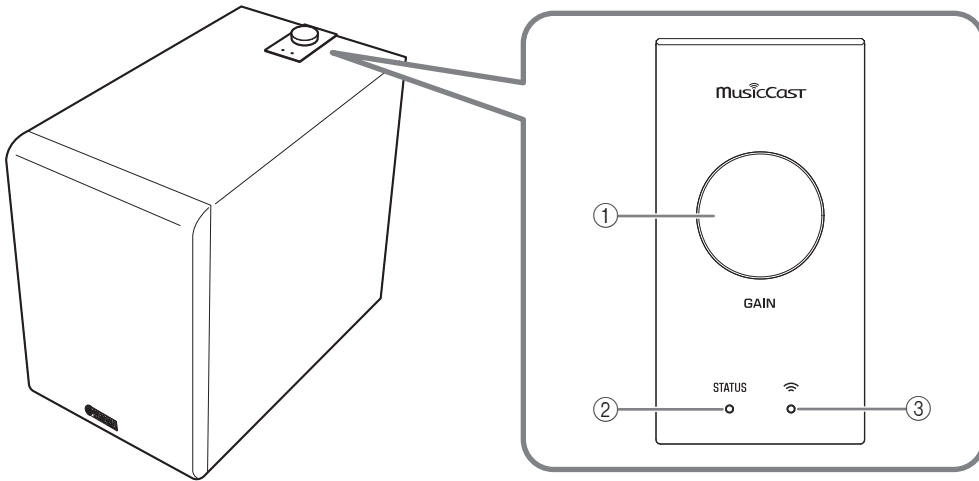

**① GAIN-knop**

Deze knop regelt het volume van dit toestel. Stel het volume op een niveau in dat past bij uw weergave-apparaat. (→ blz. 15 “Instellen van de volumebalans”)

**OPMERKING**

Terwijl u het volume aan het veranderen bent, zal de kleur van de ② STATUS-indicator de instelling van het volume aangeven.

Volume	Kleur van de STATUS-indicator
Minimum waarde	Knippert blauw
Laag – Gemiddeld	Blauw – Paars
Gemiddeld – Hoog	Paars – Rood
Maximum waarde	Knippert rood

**② STATUS-indicator**

De kleur en de toestand (knipperen/branden) van deze indicator geven aan welke signaalbron er is geselecteerd, of wat de status van het toestel is. (→ blz. 17 “Bedieningstabel STATUS-indicator”)

**③ Draadloos LAN-indicator**

De toestand (knipperen/branden) van deze indicator geeft de status van de draadloze netwerkverbinding aan.

**Automatische standby**

Als dit toestel 20 minuten lang niet wordt bediend en er niets wordt weergegeven, zal het automatisch uit (standby) worden gezet.

**OPMERKING**

- Dertig seconden voor het toestel automatisch uit (standby) wordt gezet zal de STATUS-indicator beginnen te knipperen, om uit te gaan wanneer het toestel uit (standby) gaat.
- De automatische standby uitschakelfunctie werkt niet als u een MusicCast-verbinding gebruikt, of als de INPUT-schakelaar op het achterpaneel is ingesteld op ANALOG.

**Netwerk standby**

De netwerkfunctie van dit toestel blijft ingeschakeld, ook wanneer het toestel uit (standby) staat.

**OPMERKING**

In netwerk standby zal de STATUS-indicator oranje oplichten.

**Eco standby**

Wanneer er acht uur zijn verstreken nadat het netwerk is losgekoppeld, zal het toestel in Eco standby gaan om stroom te sparen.

**OPMERKING**

In Eco standby zal de STATUS-indicator niet oplichten.



Met een geavanceerd energiebesparend ontwerp bereikt dit product een laag stroomverbruik van niet meer dan twee Watt in de Network Standbymodus.

# DE EERSTE STAPPEN

## Opstelling

Omdat de lage tonen in audiosignalen resulteren in geluidsgolven met een lange golflengte, klinken ze voor het menselijk gehoor bijna alsof ze geen richting hebben. Het superlage bereik creëert voor ons geen stereo-geluidsbeeld. Daarom kan een enkele subwoofer al genoeg zijn voor een weergave met hoge kwaliteit van deze superlage tonen.

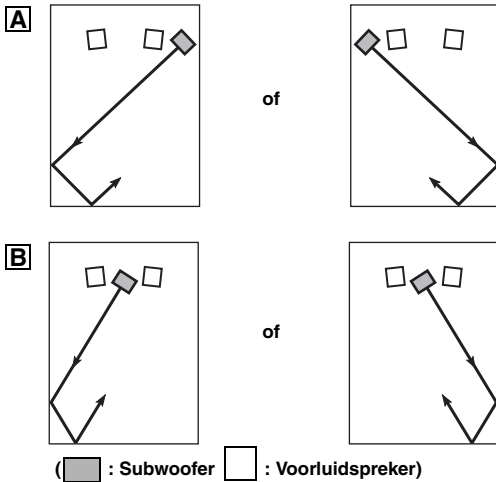

## Opmerking

De opstelling op de afbeelding rechts is ook mogelijk. Als het subwoofersysteem echter te dicht bij een wand geplaatst wordt, is het mogelijk dat het bas-effect hinder ondervindt vanwege de fase-uitdoving veroorzaakt door interferentie tussen directe geluidsgolven en weerkaatste.

Om dit te voorkomen, dient u het subwoofersysteem schuin te plaatsen. (Afbeeldingen **A** en **B**)

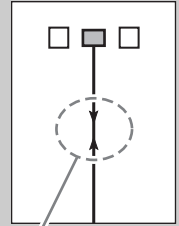

## LET OP

Op deze manier kan het gebeuren dat u niet voldoende superlage tonen van de subwoofer kunt horen omdat u zich in een "dal" van de resulterende staande golven bevindt.

## LET OP

- Als de subwoofer te dicht bij een tv met een beeldbuis geplaatst wordt, kan dit invloed hebben op de kleur en de beeldkwaliteit, of leiden tot gebrom. Plaats in een dergelijk geval de subwoofer en de tv verder uit elkaar zodat deze effecten niet meer optreden. Dit probleem doet zich niet voor bij LCD- en plasma-tv's.
- Als het luidsprekervolume erg hoog staat, is het mogelijk dat meubels of ruiten gaan resoneren en dat de subwoofer zelf gaat trillen. Zet het volumenniveau in een dergelijk geval lager. Om resonantie te beperken, kunt u een dik gordijn gebruiken, of iets soortgelijks dat geluidstrillingen effectief kan absorberen. Het kan ook helpen om de subwoofer ergens anders neer te zetten.
- De luidsprekers in dit toestel maken gebruik van magneten. Apparaten die gevoelig zijn voor magnetisme (tv's met een beeldbuis, klokken, bankkaarten enz.) mogen niet op of in de buurt van dit toestel geplaatst worden.

# VERBINDINGEN

## Als u een netwerkverbinding gebruikt

### Draadloze verbinding (→ blz. 12)

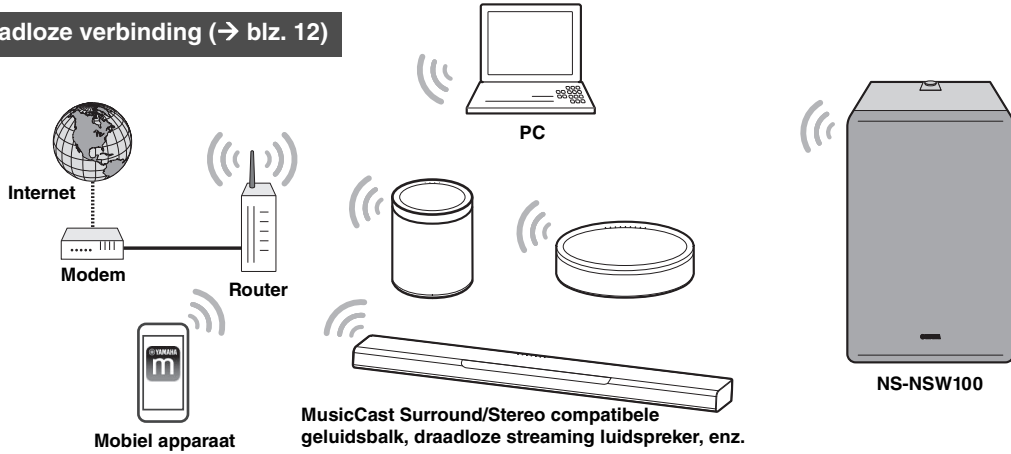

### Verbinding via bedrading (→ blz. 12)

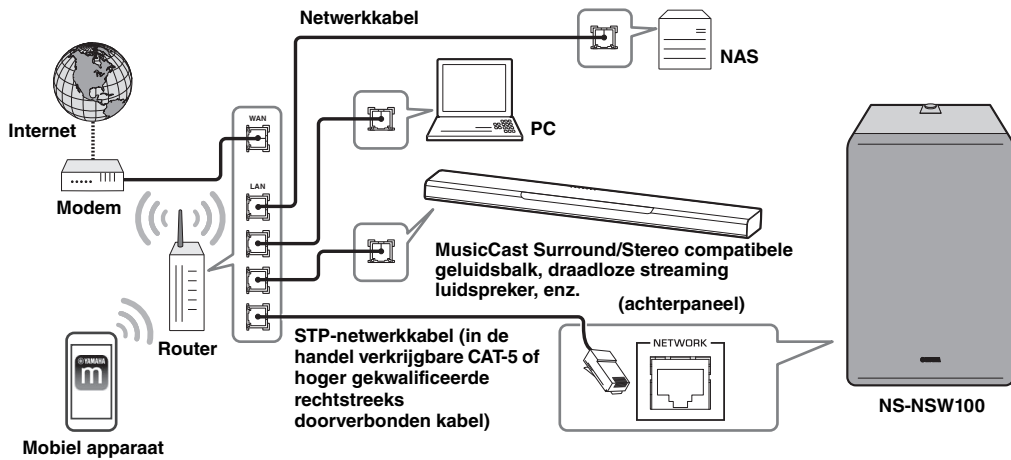

## Als u het toestel gebruikt zonder verbinding te maken met een netwerk (analoge aansluiting)

### Analoge aansluiting (→ blz. 15)

(Aansluitvoorbeeld)

Geluidsbalk enz. met ANALOGE uitgangsaansluitingen

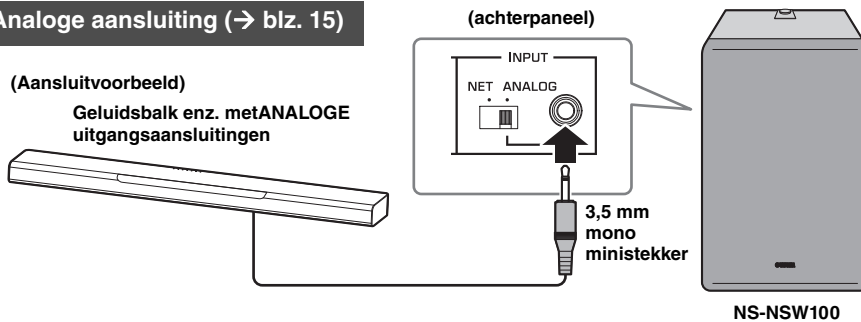

## Verbinding maken met een netwerk

### Vorbereidingen voor verbinding met een netwerk

Dit toestel kan draadloos of via bedrading worden verbonden met een netwerk. Kies de verbindingmethode die het meest geschikt is voor uw situatie.

#### Als u een draadloze verbinding wilt maken

Maak de instellingen zo dat dit toestel draadloos kan communiceren.

1. Zet de **INPUT**-schakelaar op het achterpaneel op **NET**.
2. Zet de **WIRELESS**-schakelaar op het achterpaneel op **AUTO**.

#### LET OP

Sluit geen netwerkkabel aan op de **NETWORK**-aansluiting. Als er een netwerkkabel wordt aangesloten, zal deze de prioriteit krijgen en kunt u geen draadloze verbinding meer maken.

(achterpaneel)

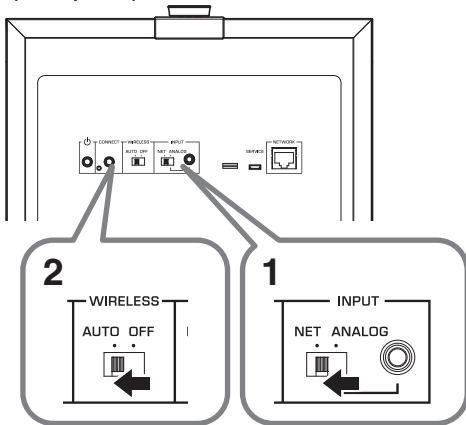

#### Als u een verbinding via bedrading wilt maken

Gebruik een in de handel verkrijgbare STP-netwerkkabel (CAT-5 of hoger rechtstreeks (straight) doorverbonden kabel) om dit toestel te verbinden met uw router.

1. Zet de **INPUT**-schakelaar op het achterpaneel op **NET**.
2. Zet de **WIRELESS**-schakelaar op het achterpaneel op **OFF**.
3. Sluit een netwerkkabel aan op de **NETWORK**-aansluiting.

#### LET OP

Als u dit toestel via bedrading wilt verbinden en muziek wilt laten weergeven, moeten alle met MusicCast Surround/Stereo compatibele apparaten die u wilt koppelen (zoals een geluidsbalk of een draadloos streamende luidspreker) verbonden worden via een bedraad LAN.

(achterpaneel)

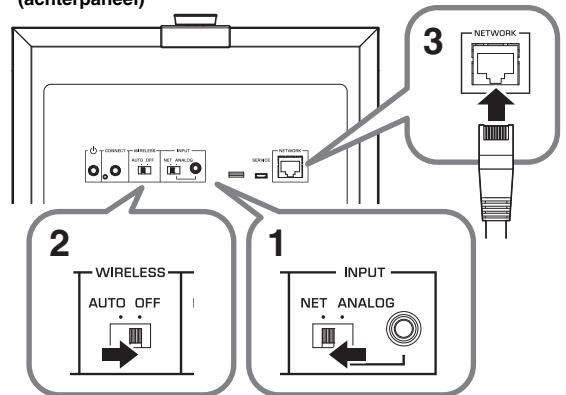

### Inschakelen van dit toestel

1. Doe de stekker van het netsnoer in het stopcontact.

(achterpaneel)

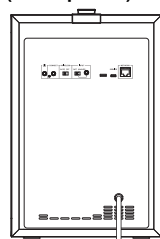

naar het stopcontact

2. Druk op het achterpaneel op **⏻** (STANDBY/ON) om dit toestel in te schakelen.

(achterpaneel)

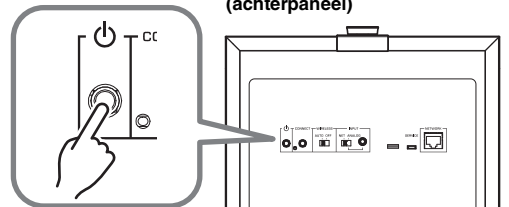

#### OPMERKING

- Als het netwerk aan het opstarten is, zal de **STATUS**-indicator op het bovenpaneel groen gaan knipperen.
- Als u een verbinding via bedrading gebruikt, zal de **LED** in de **NETWORK**-aansluiting knipperen wanneer er verbinding is met de router.

#### LET OP

- Zet bij het inschakelen van uw installatie de subwoofer altijd als laatste aan.

## Downloaden van de “MusicCast CONTROLLER” app voor mobiele apparatuur

Installeer de MusicCast CONTROLLER app op uw mobiele apparaat, verbind dit toestel met het netwerk en registreer dit toestel als een apparaat met MusicCast.

Zoek naar “MusicCast CONTROLLER” in de Apple Store of Google Play en installeer de app.

### OPMERKING

- Zorg ervoor dat het mobiel apparaat dat u gebruikt is verbonden met uw router voor u verder gaat.
- De schermen en menunamen enz. van MusicCast CONTROLLER kunnen zonder kennisgeving gewijzigd worden.
- Als er al een ander MusicCast-apparaat is geregistreerd in de MusicCast CONTROLLER-app, dan kunt u dit toestel toevoegen aan de app door op  (Instellingen) te tikken in het “Ruimte selecteren” en dan “Nieuw apparaat toevoegen” te selecteren.

## Registreren van dit toestel op het MusicCast-netwerk

Hier volgt hoe u “MusicCast CONTROLLER” kunt gebruiken om dit toestel te registreren op het MusicCast-netwerk en tegelijkertijd instellingen te maken voor de netwerkverbinding van dit toestel.

### OPMERKING

Om draadloos verbinding te maken met het netwerk, hebt u de SSID en het wachtwoord nodig van de draadloze LAN-router (toegangspunt) die u gebruikt.

1. Start op uw mobiele apparaat “MusicCast CONTROLLER” op en tik op “Instellingen”.
2. Ga naar de “Instellingen” en tik op “Nieuw apparaat toevoegen”
3. Volg de instructies die op het scherm van uw mobiele apparaat verschijnen, bedien “MusicCast CONTROLLER” en houd op het achterpaneel van dit toestel **CONNECT** tenminste vijf seconden ingedrukt.

4. Volg de instructies die op het scherm van uw mobiele apparaat verschijnen, bedien “MusicCast CONTROLLER” en specificeer het netwerk.

Koppel dit toestel vervolgens met het Pairing Master-apparaat van het MusicCast-netwerk. (→ blz. 14 “Dit toestel synchroniseren met het Pairing Master apparaat”)

### OPMERKING

Als u gebruik maakt van een draadloze verbinding om dit toestel te registreren op het MusicCast-netwerk, zal de  draadloze LAN-indicator op het bovenpaneel van dit toestel oplichten ten teken dat het registreren op het MusicCast-netwerk is voltooid.

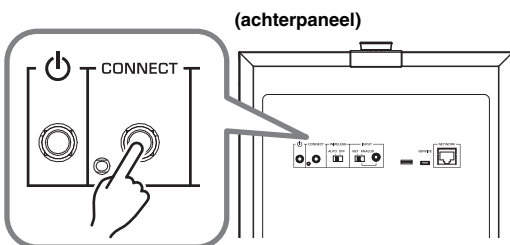

### Annuleren van de MusicCast-netwerkregistratie van dit toestel

Maak gebruik van “MusicCast CONTROLLER” om de registratie van dit toestel weer te annuleren.

### OPMERKING

Als u dit toestel initialiseert voor de registratie wordt geannuleerd, kan het scherm van “MusicCast CONTROLLER” een fout melden met de inhoud dat dit apparaat niet bestaat.

## Dit toestel synchroniseren met het Pairing Master apparaat

Door dit toestel te registreren als een Pairing Device van de Pairing Master van het MusicCast-netwerk (geluidsbalk of draadloos streamende luidspreker), kunt u het gebruiken als een netwerksubwoofer om zo te profiteren van een rijkere geluidsweggeve.



1. **Registreer dit toestel en het met MusicCast Surround/Stereo (Pairing Master) compatibele toestel op dezelfde locatie als de MusicCast CONTROLLER app. (→ blz.13 “Registreren van dit toestel op het MusicCast-netwerk”)**

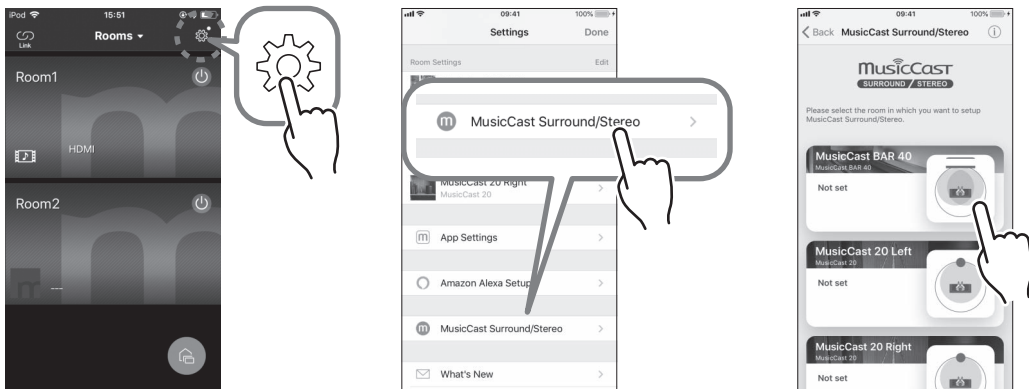

2. **Start op uw mobiele apparaat “MusicCast CONTROLLER” op en tik op  (Instellingen).**
3. **Tik op “MusicCast Surround/Stereo”.**
4. **Selecteer de ruimte (Pairing Master) waarmee u dit toestel wilt synchroniseren.**
5. **Volg de aanwijzingen op het scherm van de app en registreer dit toestel als een subwoofer (Pairing Device).**

Wanneer u klaar bent met het registreren van dit toestel als een Pairing Device, moet u de juiste ruimte (Pairing Master) bedienen op het scherm van de app om audio weer te laten geven.

### ■ Gesynchroniseerde bediening met de Pairing Master

Wanneer u dit toestel registreert als een netwerksubwoofer, zal dit toestel de bediening van de ruimte (Pairing Master) volgen.

#### Aan/uit

De aan/uit-instelling van dit toestel (Standby/ON) zal de bediening van de ruimte (Pairing Master) volgen.

#### Volume en andere instellingen

De instellingen van dit toestel zullen veranderen overeenkomstig de instellingen van de ruimte (Pairing Master) om zo een optimale weergave van de lage tonen te verkrijgen.

Gesynchroniseerde instellingen:

- Volume
- High-cut filter (crossover-frequentie)

#### OPMERKING

- Als de geluidsweggeve wordt onderbroken, moet u de app controleren om te zien of “Link control” is geselecteerd in de instellingen voor de ruimte (Pairing Master) zoals hieronder staat aangegeven.
  - Voor een draadloze verbinding: iets anders dan “Speed Boost”
  - Voor een verbinding via bedrading: “Speed Boost”

### ■ De synchronisering met de Pairing Master annuleren

Gebruik op uw mobiele apparaat “MusicCast CONTROLLER” om de registratie te annuleren.

## Analoge aansluitingen maken

Gebruik de ANALOG-aansluiting op het achterpaneel van dit toestel als u dit toestel direct wilt aansluiten op andere apparatuur (zoals een geluidsbalk) zonder verbinding met een netwerk.

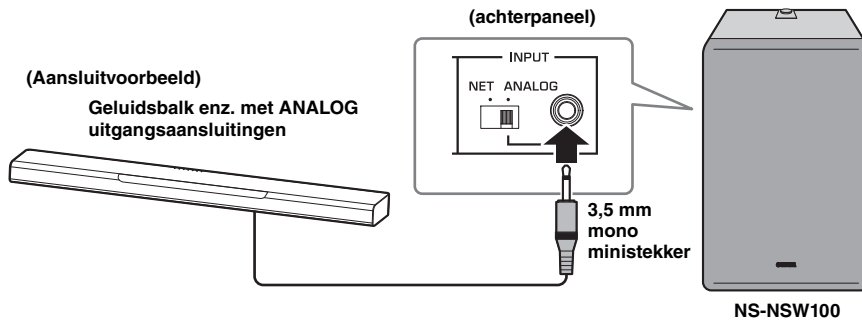

1. Sluit de ANALOG-aansluiting op het achterpaneel van dit toestel aan op de subwoofer-uitgangsaansluiting of de lijn-uitgangsaansluiting (bijv. PRE OUT) van het aangesloten apparaat.
2. Zet de INPUT-schakelaar op het achterpaneel van dit toestel op ANALOG.
3. Doe de stekker van het netsnoer in het stopcontact.
4. Druk op het achterpaneel op (STANDBY/ON) om dit toestel in te schakelen.

### LET OP

- Sluit het netsnoer pas op het stopcontact aan wanneer alle andere verbindingen klaar zijn.
- Afhankelijk van het apparaat (geluidsbalk enz.) dat u aansluit is het mogelijk dat de aansluitmethode en de namen van de aansluitingen verschillen van de instructies in dit document, dus moet u ook de handleiding van het apparaat in kwestie raadplegen.
- Af fabriek is het volume ingesteld op de minimum instelling. Wanneer u klaar bent met de aansluitingen moet de instellingen zo aanpassen dat dit toestel een geschikt volume produceert.

## Instellen van de volumebalans

Om een effectieve weergave van de lage tonen te kunnen waarborgen, kunt u het volume zo instellen dat de geluidswaergave van dit toestel op een natuurlijke manier mengt met die van de andere gebruikte luidsprekers.

### ■ Als u een netwerkverbinding gebruikt

Als dit toestel is verbonden met een netwerk, wordt het volume van dit toestel automatisch gesynchroniseerd met de Pairing Master, maar u kunt de instellingen aanpassen aan uw eigen smaak met behulp van de GAIN-knop op het bovenpaneel.

**Standaardwaarde:** Afhankelijk van de instelling van de Pairing Master

### ■ Als u een analoge aansluiting gebruikt

Gebruik de GAIN-knop op het bovenpaneel om het volume van dit toestel in te stellen.

**High-cut filter frequentie:** vastgezet op 160 Hz

**Standaardwaarde:** MUTE (Geluid uit)

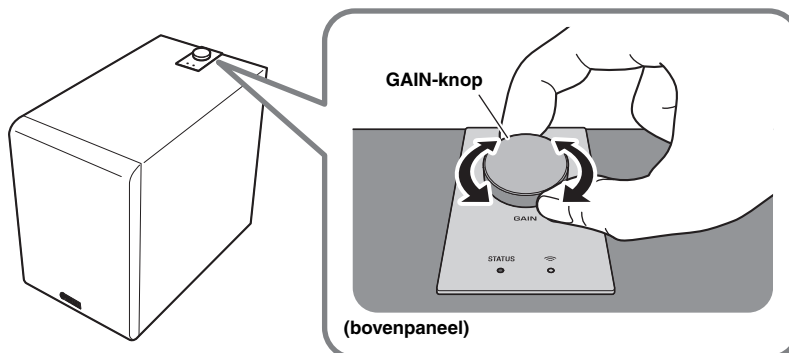

# OPTIONELE INSTELLINGEN

## Updaten van de firmware

Als dit toestel is aangesloten op een netwerk, kunt u de firmware bijwerken (updaten) via het netwerk. Wanneer er nieuwe firmware beschikbaar is, knippert de STATUS-indicator wit wanneer dit toestel wordt ingeschakeld. Gebruik de volgende procedure om de firmware bij te werken.

### LET OP

Houd u aan de volgende punten tijdens het bijwerken.

- Bedien dit toestel niet
- Trek nooit de stekker uit het stopcontact en koppel in geen geval de netwerkkabel los

## Firmware updateprocedure

1. Druk op het achterpaneel op  (STANDBY/ON) om het toestel uit (standby) te zetten.

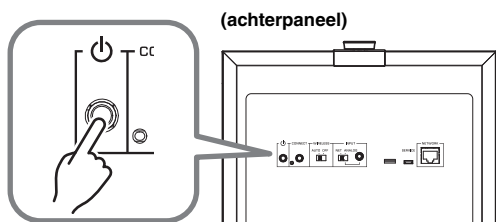

2. Houd CONNECT op het achterpaneel tenminste 10 seconden ingedrukt.

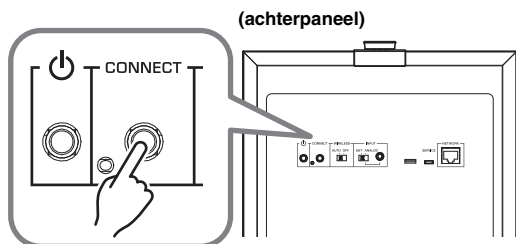

De STATUS-indicator en de  draadloze LAN-indicator op het bovenpaneel knipperen en het bijwerken van de firmware zal beginnen.

Wanneer de indicator doorlopend begint te branden (Oranje), is het bijwerken van de firmware voltooid.



### OPMERKING

- Het bijwerken van de firmware duurt ongeveer 10 tot 20 minuten.
- Het bijwerken van de firmware kan langer duren of zelfs mislukken als de internetverbinding niet snel genoeg is, of als de verbinding met het draadloze netwerk niet stabiel is.
- Als het bijwerken van de firmware mislukt, zal de STATUS-indicator rood gaan knipperen. Wacht even en probeer het dan opnieuw.

## Controleren van de firmwareversie

Op deze manier kunt u de versie van de firmware van dit toestel controleren.

1. Druk op het achterpaneel op  (STANDBY/ON) om het toestel uit (standby) te zetten.
2. Druk op het achterpaneel op CONNECT.

De STATUS-indicator en de  draadloze LAN-indicator op het bovenpaneel knipperen een aantal keren om de versie van de firmware aan te geven. Als de versie van de firmware bijvoorbeeld 1.3 is, zal de STATUS-indicator één keer knipperen en de  draadloze LAN-indicator drie keer.

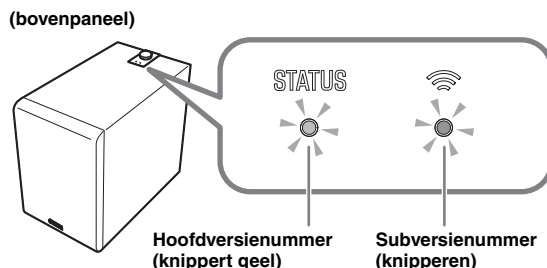

### OPMERKING

Als de versie van de firmware 2.0 is, zal de STATUS-indicator twee keer knipperen en blijft de  draadloze LAN-indicator uit.

3. Druk nog een keer op CONNECT om het toestel weer uit (standby) te zetten.



## Initialiseren van alle instellingen (terugstellen op de fabrieksinstellingen)

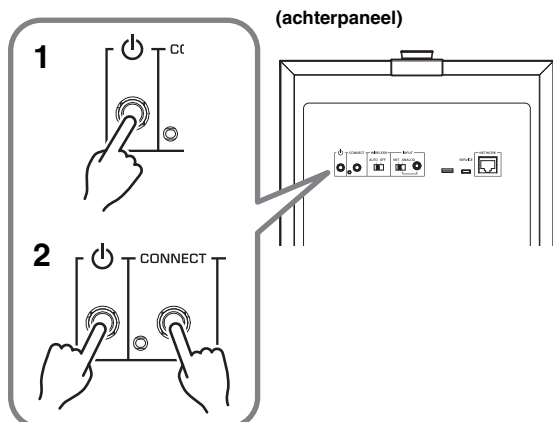

1. Druk op het achterpaneel op (STANDBY/ON) om het toestel uit (standby) te zetten.
2. Houd CONNECT ingedrukt en druk dan één keer op (STANDBY/ON).
3. Laat CONNECT los wanneer de STATUS-indicator knippert.

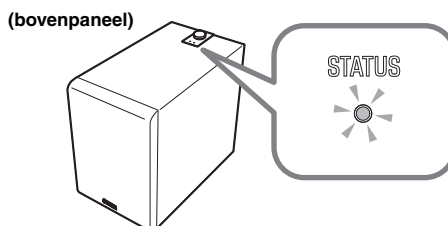

## APPENDIX

### Bedieningstabel STATUS-indicator

De kleur en de toestand (knipperen/branden) van de indicators geven de status van dit toestel aan.

#### OPMERKING

- De STATUS-indicator en de draadloze LAN-indicator kunnen worden gebruikt om de versie van de firmware van dit toestel te controleren. (→ blz. 16 “Controleren van de firmwareversie”)
- Terwijl de firmware wordt bijgewerkt, kunnen de STATUS-indicator en de draadloze LAN-indicator worden gebruikt om de voortgang te controleren. (→ blz. 16 “Firmware updateprocedure”)

### Wanneer het toestel is ingeschakeld

Indicator		Status
Groen	Brandt	De INPUT-schakelaar op het achterpaneel staat op NET.
Wit	Brandt	De INPUT-schakelaar op het achterpaneel staat op ANALOG.
Groen	Knippert	Aan het wachten op verbinding met het netwerk.
Wit	Knippert	Nieuwe firmware is beschikbaar.
Groen/oranje	Knipperen om en om	De automatische standby uitschakelfunctie zal het toestel binnenkort uit (standby) zetten. (Begint 30 seconden van tevoren te knipperen.)
Wit/oranje		
Oranje	Brandt	Het toestel staat in de netwerk standby-stand.
Blauw/paars/ rood	Brandt	Het volume van het toestel wordt veranderd. Blauw: laag volume – Paars: gemiddeld – Rood: hoog volume
Blauw/rood	Knippert	Het volume is op de minimumstand of de maximumstand gezet.

### Wanneer het toestel uit (standby) staat

Indicator		Status
Oranje	Brandt	Het toestel staat in de netwerk standby-stand.
–	Uit	Het toestel is uitgeschakeld, of staat eco standby.
Oranje	Knippert	De beveiligingsschakeling is in werking getreden. Schakel het toestel uit, haal de stekker uit het stopcontact en neem contact op met een Yamaha servicecenter.

# PROBLEMEN OPLOSSEN

Raadpleeg de tabel hieronder als dit toestel niet naar behoren functioneert. Als het probleem waar u mee geconfronteerd wordt niet hieronder vermeld staat, of als de aanwijzingen het probleem niet verhelpen, schakel het toestel dan uit, haal de stekker uit het stopcontact en neem contact op met een erkende Yamaha dealer of servicecenter.

## Algemeen

Probleem	Oorzaak	Oplossing
Het toestel kan niet worden ingeschakeld. Wanneer het toestel wordt ingeschakeld, gaat het onmiddellijk weer uit. Het toestel doet het niet goed.	Het netsnoer is niet goed aangesloten.	Doe de stekker goed in het stopcontact.
Het toestel kan niet worden bediend.	Een elektrische schok (zoals een blikseminslag of ontlading van statische elektriciteit), of een verlaging van het voltage van de stroomvoorziening, heeft geleid tot het vastlopen van de interne microcomputer.	Houd op het achterpaneel van het toestel  (STANDBY/ON) tenminste tien seconden ingedrukt om het toestel opnieuw op te starten. (Als dit het probleem niet oplost, moet u de stekker uit het stopcontact halen, ongeveer 30 seconden wachten en de stekker dan weer terug doen.)
Het toestel wordt plotseling uitgeschakeld tijdens gebruik.	De beveiligingsschakeling is in werking getreden om het toestel uit te schakelen omdat de interne temperatuur van het toestel teveel is gestegen.	Wacht tot de temperatuur gedaald is (ongeveer een uur), controleer of er voldoende ruimte rond het toestel is en of het toestel niet wordt afgedekt door een doek enz. en schakel het toestel dan weer in.
Het toestel doet het niet goed.	Een externe elektrische schok (zoals een blikseminslag of ontlading van statische elektriciteit), of een verlaging van het voltage van de stroomvoorziening, heeft geleid tot het vastlopen van de interne microcomputer.	Haal de stekker uit het stopcontact halen, wacht ongeveer 30 seconden en doe de stekker dan weer terug.
Geen geluid. Er worden geen lage tonen weergegeven, of ze zijn te zacht.	Er wordt een bronsignaal met weinig lage tonen weergegeven.	Geef een bronsignaal weer met meer lage tonen.
	De geluidsweggeve ondervindt invloed van een staande golf.	Probeer de positie of de hoek waaronder dit toestel staat opgesteld te veranderen.
	Er is geen ingangssignaal met lage tonen vanwege de instellingen van de versterker.	Verander de instellingen van de versterker.
	<b>Als u een netwerkverbinding gebruikt</b>	
	Het volume van de MusicCast CONTROLLER-app of de Pairing Master is ingesteld op het minimum (0). Of er is een hoofdtelefoon aangesloten op de Pairing Master.	Zet het volume hoger in de MusicCast CONTROLLER-app of met de Pairing Master. U kunt ook de GAIN-knop van dit toestel gebruiken om het volume handmatig in detail in te stellen.
	De netwerkverbinding werkt niet naar behoren.	Controleer de verbinding.
	Het weergave-apparaat is niet correct geselecteerd.	Selecteer de signaalbron die u wilt weergeven opnieuw in de MusicCast CONTROLLER-app of met de Pairing Master.
	<b>Als u een analoge aansluiting gebruikt</b>	
	Het volume van dit toestel staat op het minimum (0).	Gebruik de GAIN-knop van dit toestel om het volume in te stellen.
	De verbinding is niet correct. Of de verbinding is defect.	Controleer de verbinding.
Het toestel wordt niet automatisch ingeschakeld wanneer de signaalbron begint te spelen.	Omdat INPUT is ingesteld op ANALOG, werkt het toestel niet gesynchroniseerd met de Pairing Master.	Schakel het toestel met de hand in.
	Er is geen ingangssignaal met lage tonen vanwege de instellingen van de versterker.	Verander de instellingen van de versterker.
	Omdat er langere tijd geen netwerkverbinding was, is het toestel eco standby gegaan.	Schakel het toestel met de hand in.
Er wordt ruis weergegeven door dit toestel, of door een elektronisch apparaat in de buurt.	Er is een digitaal apparaat of een hoogfrequent apparaat in de buurt van dit toestel.	Zet dit toestel en het apparaat in kwestie verder bij elkaar vandaan.

**Netwerk**

Probleem	Oorzaak	Oplossing
De netwerkfunctie kan niet worden gebruikt.	De netwerk informatie (IP-adres) is niet correct verkregen.	Schakel de DHCP-serverfunctie van uw router in.
Kan geen verbinding maken met de draadloze LAN-router (toegangspunt).	MAC-adresfiltering is ingeschakeld op de draadloze LAN-router (toegangspunt).	Er is geen verbinding mogelijk als MAC-adresfiltering is ingeschakeld. Verander de instellingen van de draadloze LAN-router (toegangspunt) zodat er een verbinding tot stand kan worden gebracht.
Kan geen verbinding maken met het internet via de draadloze LAN-router (toegangspunt).	De draadloze LAN-router (toegangspunt) is uitgeschakeld.	Zet de draadloze LAN-router (toegangspunt) aan.
	De draadloze LAN-router (toegangspunt) en dit toestel zijn te ver van elkaar verwijderd.	Breng de draadloze LAN-router (toegangspunt) en dit toestel dicht bij elkaar.
	Er bevindt zich een obstakel tussen de draadloze LAN-router (toegangspunt) en dit toestel.	Plaats draadloze LAN-router (toegangspunt) en dit toestel zo dat er geen obstakel tussen staat.
Dit toestel wordt niet gedetecteerd door de MusicCast CONTROLLER-app.	Dit toestel en het mobiele apparaat zijn niet verbonden met hetzelfde netwerk.	Controleer de netwerkverbindingen en de routerinstellingen en verbind de apparatuur met hetzelfde netwerk.
Het draadloze netwerk kan niet worden gevonden.	Er is een apparaat in de buurt dat elektromagnetische stralen genereert (zoals een magnetron of radio-apparatuur).	Als u dit toestel gebruikt met een draadloze verbinding, mag u het niet gebruiken in de buurt van een apparaat dat elektromagnetische straling genereert.
	De toegang tot het netwerk wordt beperkt door de firewall-instellingen van de draadloze LAN-router (toegangspunt).	Controleer de firewall-instelling van de draadloze LAN-router (toegangspunt).
Kan geen verbinding instellingen maken met de MusicCast CONTROLLER-app.	Uw mobiele apparaat is niet verbonden met de draadloze LAN-router (toegangspunt).	Verbind het mobiele apparaat met de draadloze LAN-router en gebruik dan de MusicCast CONTROLLER-app om instellingen te maken.
	U gebruikt een router met ondersteuning voor meerdere SSID's.	Het is mogelijk dat functie voor het onderhouden van verschillende netwerken het onmogelijk maakt om toegang te krijgen tot dit toestel. Wanneer u verbinding maakt met een mobiel apparaat, moet u een SSID gebruiken die toegang tot dit toestel mogelijk maakt (probeer verbinding te maken met de primaire SSID).
De firmware bijwerken via het netwerk is mislukt.	De toestand van de netwerkverbinding is niet goed genoeg.	Wacht even en probeer het bijwerken dan opnieuw.
Kan geen verbinding maken met de Pairing Master.	De Pairing Master is geen MusicCast Surround/Stereo-compatibel apparaat.	Gebruik een apparaat dat compatibel is met MusicCast Surround/Stereo, of een apparaat dat analoge aansluitingen toestaat.
	De verbinding is niet correct. Of de verbinding is defect.	Controleer na het initialiseren van dit toestel of de Pairing Master een apparaat is dat compatibel is met MusicCast Surround/Stereo en probeer dan opnieuw verbinding tot stand te brengen.
	Er is al een koppeling met een ander apparaat geregistreerd.	Annuleer de geregistreerde koppeling met het apparaat in kwestie en maak de instellingen voor de registratie vervolgens opnieuw.

# HANDELSMERKEN

**Android™**

**Google Play™**

Android eGoogle Play zijn handelsmerken van Google LLC.



Het Wi-Fi CERTIFIED™-logo is een keurmerk van de Wi-Fi Alliance®.

Wi-Fi, Wi-Fi CERTIFIED en WPA2 zijn handelsmerken of gedeponeerde handelsmerken van de Wi-Fi Alliance®.

**musicCast**

MusicCast is een handelsmerk of gedeponeerde handelsmerk van Yamaha Corporation.



Het Yamaha Ecolabel is een keurmerk dat wordt toegekend aan producten die hoog scoren wat betreft milieuvriendelijkheid.

## Licenties

Raadpleeg het volgende voor informatie over de licenties voor software van derden in dit product.

[http://\(IP address of this product\\*\)/licenses.html](http://(IP address of this product*)/licenses.html)

\* Het IP-adres van dit product kan worden gecontroleerd met MusicCast CONTROLLER.

## Uitleg over GPL

Dit product gebruikt in sommige gedeelten GPL/LGPL open-source software.

U hebt alleen het recht om deze open-source code te bemachtigen, dupliceren, wijzigen en opnieuw te verdelen.

Voor informatie over GPL/LGPL open-source software, hoe u het kunt verkrijgen, en over de GPL/LGPL licentie, verwijzen we u naar de website van Yamaha Corporation

(<http://download.yamaha.com/sourcecodes/musiccast/>).

## ■ Algemeen

Type.....	Advanced Yamaha Active Servo Technology II
Driver.....	20 cm conuswoofer, non-magnetisch afgeschermd type
Uitgangsvermogen versterker (100 Hz, 5 Ω, 10% THV).....	130 W
Frequentierespons.....	28 Hz - 300 Hz
Stroomvoorziening/Voltage.....	AC 230 V, 50 Hz
Stroomverbruik.....	60 W
<b>Ingangsgedeelte</b>	
NETWORK (bedraad).....	Ethernet: RJ45 (100BASE-TX/10BASE-T)
ANALOG (bedraad).....	3,5 mm ministecker (mono)
Ingangsevoeligheid.....	60 mV
Ingangsimpedantie.....	25 kΩ
<b>Stroomverbruik uit (standby)</b>	
Eco standby.....	minder dan 0,1 W
Netwerk standby (via bedrading).....	minder dan 1,3 W
Netwerk standby (draadloos).....	minder dan 1,5 W
Afmetingen (B × H × D).....	252 mm × 383 mm × 418 mm
Gewicht.....	12,6 kg

## ■ Wi-Fi

Draadloze LAN-normen.....	IEEE 802.11 a/b/g/n/ac*
	* Alleen 20 MHz kanaalbandbreedte
Radiofrequentieband.....	2,4 GHz, 5 GHz
Beschikbare beveiligingsmethode.....	WEP, WPA2-PSK (AES), Mixed Mode

\* De inhoud van deze handleiding geldt voor de meest recente specificaties op de datum dat de handleiding werd gepubliceerd. Voor de meest recente handleiding gaat u naar de website van Yamaha, waar u het bestand met de handleiding kunt downloaden.

# МЕРЫ ПРЕДОСТОРОЖНОСТИ ПЕРЕД ИСПОЛЬЗОВАНИЕМ ВНИМАТЕЛЬНО ПРОЧИТАЙТЕ ДАННЫЕ УКАЗАНИЯ. СЛЕДУЙТЕ ЭТИМ ИНСТРУКЦИЯМ.

Перечисленные ниже меры предосторожности предназначены для предотвращения риска причинения вреда пользователю и другим людям, а также для предотвращения повреждения имущества и оказания помощи пользователю по надлежащему и безопасному использованию данного аппарата. Следуйте этим инструкциям.

После прочтения храните это руководство в надежном месте, чтобы к нему можно было обратиться в любое время.

- Для проведения осмотра или ремонта обязательно обращайтесь к дилеру, у которого был приобретен аппарат, либо в сервисный центр Yamaha.
- Yamaha не несет ответственности за полученные вами травмы или повреждения изделий в результате ненадлежащего использования или модификаций аппарата.
- Данное устройство предназначено для домашнего использования. Не используйте его в областях, требующих высокой надежности, например в сфере жизнеобеспечения, здравоохранения или при работе с ценными активами.



## ПРЕДУПРЕЖДЕНИЕ

Данная информация предупреждает о риске гибели или получения серьезных травм.

### Источник питания и кабель питания

- Не допускайте повреждений кабеля питания.
  - Не располагайте кабель рядом с обогревателями.
  - Не скручивайте и не сгибайте его.
  - Не царапайте кабель питания.
  - Не ставьте на кабель питания тяжелые предметы.
- Использование кабеля питания с оголенным проводом может привести к поражению электрическим током или пожару.
- Не прикасайтесь к штепселю или кабелю питания при наличии риска удара молнии. Несоблюдение этого указания может привести к поражению электрическим током.
- Напряжение источника питания должно соответствовать указанному на нем значению. Подключение к неправильной розетке переменного тока может стать причиной пожара, поражения электрическим током или неисправности.
- Периодически проверяйте штепсель и очищайте его от скопившейся пыли и грязи. Несоблюдение этого указания может привести к пожару или поражению электрическим током.
- Перед настройкой аппарата убедитесь, что используемая розетка переменного тока легко доступна. При возникновении какого-либо сбоя или неисправности немедленно отключите питание с помощью выключателя и отсоедините штепсель от розетки переменного тока. Даже если выключатель питания находится в выключенном положении, до тех пор пока штепсель не отсоединен от розетки, аппарат остается подключенным к источнику питания.
- В случае грома или приближения грозы незамедлительно отключите выключатель питания и отсоедините штепсель от розетки переменного тока. Несоблюдение этого указания может привести к пожару или неисправностям.
- Если аппарат не будет использоваться в течение длительного времени, отсоедините штепсель от розетки переменного тока. Несоблюдение этого указания может привести к пожару или неисправностям.

### Не разбирать

- Не разбирайте аппарат и не изменяйте его конструкцию. Несоблюдение этого указания может привести к пожару, поражению электрическим током, травмам или неисправностям. При появлении неполадок обращайтесь для осмотра или ремонта в место приобретения аппарата или в сервисный центр Yamaha.

### Бережь от воды

- Не допускайте попадания аппарата под дождь, не пользуйтесь им рядом с водой, в условиях сырости или повышенной влажности. Не ставьте на аппарат какие-либо емкости с жидкостью (например, вазы, бутылки или стаканы), которая может пролиться и попасть в отверстия, а также не пользуйтесь аппаратом там, где на него может попасть вода. Попадание жидкости, например воды, внутрь аппарата может стать причиной пожара, поражения электрическим током или неисправности. В случае попадания в аппарат жидкости, например воды, немедленно отключите питание и отсоедините кабель питания от розетки переменного тока. Затем обратитесь для осмотра аппарата в место приобретения или в сервисный центр Yamaha.
- Ни в коем случае не вставляйте и не вынимайте штепсель мокрыми руками. Не беритесь за аппарат влажными руками. Несоблюдение этого указания может привести к поражению электрическим током или неисправностям.

### Бережь от огня

- Не размещайте горящие предметы или источники открытого огня рядом с аппаратом, поскольку это может привести к возгоранию.

### Установка

- Выполните установку согласно инструкциям в данном руководстве. Падение или опрокидывание может привести к травме или повреждению.
- Убедитесь в том, что установка выполнена безопасно и надежно. Также периодически проводите проверку безопасности. Несоблюдение этого указания может привести к падению устройств и получению травмы.

### Обслуживание и уход

- Не используйте для очистки или смазки аэрозоли или распыляемые химические вещества, содержащие горючие газы. Горючий газ может остаться внутри аппарата, что может привести к взрыву или пожару.

### Модуль беспроводной связи

- Не используйте аппарат около медицинских приборов и в медицинских учреждениях. Радиоволны от данного аппарата могут воздействовать на электрические медицинские устройства.
- Не используйте аппарат ближе, чем в 15 см от людей с имплантированным кардиостимулятором или дефибриллятором. Радиоволны, генерируемые данным аппаратом, могут повлиять на работу электрических медицинских устройств, например вживленных кардиостимуляторов или дефибрилляторов.

### Нештатные ситуации

- При возникновении любой из указанных ниже проблем немедленно отключите питание и отсоедините кабель питания от электросети.
    - Повреждения кабеля питания или штепселя.
    - Из аппарата исходит необычный запах или дым.
    - Внутрь аппарата попал посторонний предмет.
    - Во время работы пропадает звук.
    - На аппарате имеются трещины или повреждения.
- Продолжение использования может вызвать поражение электрическим током, пожар или привести к неисправности. Незамедлительно обратитесь для осмотра аппарата в место его приобретения или в сервисный центр Yamaha.

- Не роняйте и не подвергайте аппарат сильному физическому воздействию. Если существует вероятность того, что аппарат был поврежден в результате падения или физического воздействия, немедленно отключите питание и отсоедините штепсель от розетки переменного тока. Несоблюдение этого указания может привести к поражению электрическим током, пожару или неисправностям. Незамедлительно обратитесь для осмотра аппарата в место приобретения или в сервисный центр Yamaha.



## ВНИМАНИЕ

Данная информация предупреждает о риске получения травмы.

### Источник питания и кабель питания

- Не используйте розетки переменного тока, в которых штепсель держится ненадежно. Несоблюдение этого указания может привести к пожару, поражению электрическим током или ожогам.
- Вынимая штепсель из устройства или розетки переменного тока, держитесь за сам штепсель. Никогда не тяните за шнур. Это может привести к повреждению кабеля и стать причиной поражения электрическим током или пожара.
- Вставляйте штепсель в розетку переменного тока плотно и до упора. Использование устройства, штепсель которого недостаточно плотно вставлен в розетку, может вызвать накопление частиц пыли на штепселе и стать причиной пожара или ожога.

### Установка

- Не оставляйте аппарат в неустойчивом положении. Аппарат может случайно упасть и причинить травму.
- Не закрывайте вентиляционные отверстия (охлаждающие прорези) аппарата. Данный аппарат оснащен вентиляционными отверстиями сзади для предотвращения слишком сильного повышения температуры внутри. Несоблюдение этого указания может привести к нарушению отвода тепла от аппарата. Это может стать причиной пожара или неисправностей.
- Во время установки аппарата:
  - не накрывайте аппарат тканью;
  - убедитесь, что верхняя панель направлена вверх и что аппарат не установлен в перевернутом положении или на бок;
  - не пользуйтесь аппаратом в тесных, плохо проветриваемых помещениях.

Несоблюдение приведенных выше указаний может привести к нарушению отвода тепла от устройства. Это может стать причиной пожара или неисправностей. Убедитесь в наличии достаточного свободного пространства вокруг аппарата: по крайней мере 20 см сверху, 20 см по бокам и 20 см сзади.

- Не устанавливайте аппарат в местах, где он может контактировать с коррозионными газами или соленым воздухом, либо в местах с чрезмерным количеством дыма или пара. Это может стать причиной неисправности.
- Не рекомендуется находиться в непосредственной близости от аппарата во время стихийных бедствий, например землетрясений. Поскольку аппарат может перевернуться или упасть и причинить травму, быстро отойдите от аппарата и перейдите в безопасное место.
- Перед перемещением аппарата отключите выключатель питания и отсоедините все подключенные кабели. Несоблюдение этого указания может привести к повреждению кабелей или привести к падению вас или кого-либо еще.
- Транспортировать или перемещать аппарат всегда должны не менее двух человек. Попытка поднять аппарат самостоятельно может привести к повреждению спины, другой травме или вызвать повреждение самого аппарата.

### Потеря слуха

- Не используйте аппарат/колонки или наушники в течение длительного периода времени с высоким или некомфортным уровнем громкости, поскольку это может привести к необратимой потере слуха. При ухудшении слуха или звоне в ушах обратитесь к врачу.
- Перед подключением аппарата к другим устройствам отключите их питание. В противном случае это может привести к потере слуха, поражению электрическим током или повреждению устройства.

### Техническое обслуживание

- Во время чистки отсоединяйте аппарат от электросети. Несоблюдение этого указания может привести к поражению электрическим током.

### Обращение с аппаратом

- Не вставляйте руку или пальцы в прорези на панели аппарата. Несоблюдение этого указания может привести к травме.
- Не вставляйте посторонние предметы, например, металл или бумагу, в прорези на панели аппарата. Несоблюдение этого указания может привести к поражению электрическим током или неисправностям. При попадании посторонних предметов в аппарат немедленно выключите питание и отсоедините штепсель от розетки переменного тока и обратитесь за проведением осмотра к дилеру, у которого был приобретен аппарат, либо в сервисный центр Yamaha.
- Запрещается:
  - вставлять или садиться на оборудование;
  - ставить на оборудование тяжелые предметы;
  - ставить экземпляры оборудования друг на друга;
  - применять избыточную силу к кнопкам, переключателям, разъемам ввода-вывода и т. д.
- Не тяните за подключенные кабели. Это может привести к травмам или повреждению аппарата вследствие его падения.
- Не используйте аппарат, если звук искажен. Длительное использование в таком состоянии может вызвать перегрев и привести к пожару.

### Уведомление

Указания, которые необходимо соблюдать во избежание неисправности, повреждения или нарушения работы изделия, а также потери данных.

### Источник питания и кабель питания

- Если аппарат не будет использоваться в течение длительного времени, отсоедините штепсель от розетки переменного тока. Даже если выключатель [(⏻)] (Standby/On) выключен (индикатор питания не горит), незначительный ток будет продолжать протекать.

### Установка

- Не используйте данный аппарат рядом с другим электронным оборудованием, например, телевизором, радио или мобильным телефоном. Несоблюдение этого указания может стать причиной шумов, создаваемых телевизором или радиоприемником.
- Не используйте этот аппарат в месте, которое подвержено воздействию прямого солнечного света, которое может слишком сильно нагреться (например, рядом с обогревателем) или охладиться либо которое подвержено слишком сильному воздействию пыли или вибрации. Это может привести к деформации панели аппарата, вызвать неисправности внутренних компонентов или стать причиной нестабильной работы.
- Устанавливайте аппарат как можно дальше от другого электронного оборудования. Цифровые сигналы от аппарата могут создавать помехи для другого электронного оборудования.

- При использовании беспроводной сети избегайте установки данного аппарата рядом с металлическими стенами или столами, микроволновыми печами или другими беспроводными сетевыми устройствами. Препятствия могут сократить расстояние передачи.

## Подключения

- При подключении внешних устройств обязательно внимательно прочитайте руководство для каждого устройства и подключите их в соответствии с инструкциями.  
Неправильное подключение аппарата, нарушающее инструкции, может привести к его неправильной работе.

## Обращение с аппаратом

- Не ставьте на этот аппарат виниловые, пластмассовые и резиновые предметы. Это может стать причиной деформации или выцветания панели аппарата.
- Если при резком изменении внешней температуры (например, при транспортировке аппарата или при быстром нагреве либо охлаждении) есть вероятность образования конденсата в аппарате, перед использованием оставьте его на несколько часов, не включая питания, пока он не высохнет полностью. Использование аппарата при наличии в нем конденсата может привести к его повреждению.

## Техническое обслуживание

- При резком изменении температуры или влажности есть вероятность образования капелек (конденсата) на поверхности аппарата. При образовании капелек воды немедленно сотрите их мягкой тканью. Если оставить капельки воды на аппарате, они могут впитаться в деревянные детали и вызвать деформацию.
- Для чистки аппарата пользуйтесь мягкой сухой тканью. Использование химикатов, таких как бензин или разбавитель, моющих средств или тканей для химической чистки может привести к деформации или обесцвечиванию.

В колонках аппарата используются магниты. Не располагайте предметы, чувствительные к магнитному полю, например, телевизоры с кинескопом, часы, кредитные карты, дискеты и т.д., на аппарате или рядом с ним.

## Колонки

- Не прикасайтесь к колонкам. Несоблюдение этого указания может привести к повреждению колонок.

## Информация

### Функции и данные в составе аппарата

- Из порта фазоинвертора может выходить воздух. Это не является неисправностью. Это часто происходит при воспроизведении музыки с насыщенными низкими частотами.

Беспроводные устройства, осуществляющие передачу в частотном диапазоне выше 5 ГГц, могут использоваться только в помещении. Использование таких устройств на улице запрещено законом.

- **VOLTAGE SELECTOR** (только модели для Азии и общие модели)

Переключатель напряжения на задней панели аппарата должен быть установлен в положение, соответствующее местному стандартному напряжению ДО подключения аппарата к основному источнику питания переменного тока. Используются следующие значения напряжения переменного тока: 110-120/220-240 В, 50/60 Гц.

Номер модели, серийный номер, требования к источнику питания и пр. указаны на табличке с названием изделия в нижней части устройства или рядом с ней. Запишите серийный номер в расположенном ниже поле и сохраните данное руководство как подтверждение покупки; это поможет идентифицировать принадлежность устройства в случае кражи.

Номер модели.

Серийный номер.

(rear\_ru\_02)

## О содержании этого руководства

- Иллюстрации и снимки экранов в данном руководстве приведены только в качестве примеров.
- Названия компаний и изделий в данном руководстве являются товарными знаками или зарегистрированными товарными знаками соответствующих компаний.
- Программное обеспечение может изменяться и обновляться без предварительного уведомления.

## Функции беспроводного соединения [Модели для Великобритании и Европы]

### Wi-Fi (2,4 ГГц)

Радиочастота: от 2402 МГц до 2482 МГц  
Максимальная выходная мощность (ЭИИМ): 19,98 дБм

### Wi-Fi (5 ГГц)

Радиочастота, максимальная выходная мощность (ЭИИМ):  
от 5170 до 5250 МГц, 22,30 дБм  
от 5250 до 5330 МГц, 22,27 дБм  
от 5490 до 5710 МГц, 24,56 дБм  
от 5735 до 5835 МГц, 13,96 дБм

- Беспроводные устройства, осуществляющие передачу в частотном диапазоне выше 5 ГГц, могут использоваться только в помещении. Использование таких устройств на улице запрещено законом.



# СОДЕРЖАНИЕ

<b>ФУНКЦИИ</b> .....	<b>5</b>	<b>НАСТРОЙКИ ПАРАМЕТРОВ</b> .....	<b>16</b>
Возможности аппарата.....	5	Обновление встроенного программного обеспечения ...	16
Advanced Yamaha Active Servo Technology II .....	7	Инициализация всех настроек (сброс к заводским настройкам) .....	17
Twisted Flare Port .....	7	<b>ПРИЛОЖЕНИЕ</b> .....	<b>17</b>
<b>КОМПОНЕНТЫ И ИХ ФУНКЦИИ</b> .....	<b>8</b>	Таблица значений индикатора STATUS .....	17
Задняя панель .....	8	<b>ПОИСК И УСТРАНЕНИЕ НЕИСПРАВНОСТЕЙ</b> ....	<b>18</b>
Верхняя панель .....	9	<b>ТОВАРНЫЕ ЗНАКИ</b> .....	<b>20</b>
<b>ПОДГОТОВКА К РАБОТЕ</b> .....	<b>10</b>	<b>ТЕХНИЧЕСКИЕ ХАРАКТЕРИСТИКИ</b> .....	<b>21</b>
Расположение .....	10		
<b>ПОДКЛЮЧЕНИЯ</b> .....	<b>11</b>		
Подключение к сети .....	12		
Установка аналоговых подключений.....	15		
Регулировка баланса громкости.....	15		

## ВВЕДЕНИЕ

Данный аппарат является сетевым сабвуфером, который можно подключать по беспроводной связи к MusicCast Surround/Stereo-совместимым устройствам.

### Сведения о данном руководстве

При чтении данного руководства обратите внимание на следующее.

- **Технические характеристики и внешний вид могут быть изменены без уведомления в целях улучшения продукта.**
- **Обозначения, используемые в документе**

- “ **ПРЕДУПРЕЖДЕНИЕ**” обозначает пункты, которые следует соблюдать, чтобы избежать риска смерти или серьезной травмы.

- “ **ВНИМАНИЕ**” обозначает пункты, которые следует соблюдать, чтобы избежать риска травмы.

- “ **УВЕДОМЛЕНИЕ**” обозначает пункты, которые следует соблюдать, чтобы предотвратить неисправность или повреждение продукта либо потерю данных.

- “ **ПРИМЕЧАНИЕ**” обозначает дополнительную информацию, которая может быть полезна.

## ФУНКЦИИ

### Возможности аппарата

Если вы установили специальное приложение “MusicCast CONTROLLER” на смартфоне или планшете, вы сможете добавить данный аппарат в сеть MusicCast, что позволит легко воспроизводить низкочастотный звук на MusicCast Surround/Stereo-совместимых устройствах.

- **Беспроводное подключение обеспечивает гибкую установку**  
Вы сможете размещать аппарат в любом месте без необходимости прокладывания кабельных соединений с внешним оборудованием.
- **Наслаждайтесь оптимальным звуком сверхнизкой частоты в любое время**  
Низкочастотный диапазон (частота разделения) и баланс громкости автоматически настраиваются в соответствии с MusicCast Surround/Stereo-совместимым устройством, которое вы используете, что гарантирует естественную передачу звука.
- **Связанная регулировка питания и громкости**  
Питание и громкость данного аппарата и сопряженных с ним MusicCast Surround/Stereo-совместимых устройств связаны между собой.
- **Технология Twisted Flare Port чисто воспроизводит звуки сверхнизкой частоты**  
Расширяющийся порт закручивается в длину и рассеивает завихрение потока воздуха, которое возникает рядом с отверстием порта, что обеспечивает плавный поток воздуха. Это подавляет шумы, которые отсутствуют в исходном входном сигнале, позволяя воспроизводить чистый низкочастотный звук.

## Расширенное использование с помощью удобного приложения (MusicCast CONTROLLER)



“MusicCast CONTROLLER” – это бесплатное специальное приложение для работы с MusicCast-совместимыми устройствами. Можно использовать смартфон или другое мобильное устройство для дистанционного управления и легко переключать композиции и выполнять настройки на MusicCast-совместимом устройстве.

Подробнее ищите “MusicCast CONTROLLER” в App Store или Google Play™.

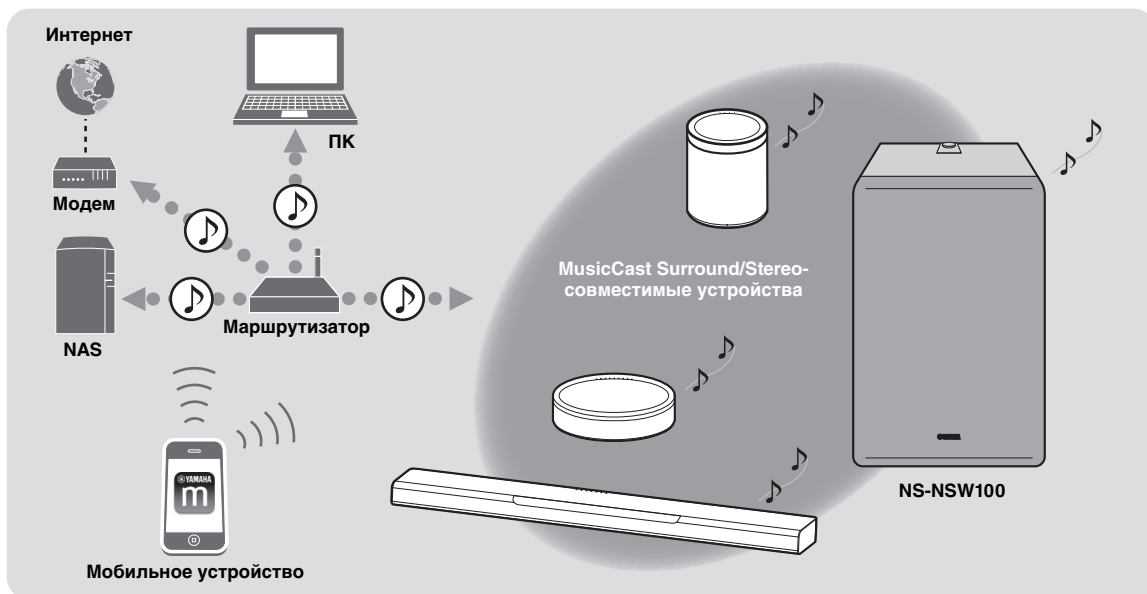

При использовании MusicCast можно обмениваться музыкой с другими MusicCast-совместимыми устройствами, которые расположены в нескольких комнатах. Музыкой с мобильного устройства, медиа-сервера (ПК или NAS), Интернет-радио или службы потоковой передачи можно наслаждаться в любом месте вашего дома с помощью простой операции.

Подробнее о MusicCast и совместимых устройствах см. на следующем веб-сайте.

<http://www.yamaha.com/musiccast/>

**Для подключения данного аппарата к сети и его использования необходимо приложение для мобильного устройства “MusicCast CONTROLLER”.**

**Установите приложение MusicCast CONTROLLER на мобильном устройстве.**

**(→ стр. 13 “Загрузка приложения “MusicCast CONTROLLER” для мобильного устройства”)**

## Advanced Yamaha Active Servo Technology II

В 1988 году компания Yamaha выпустила на рынок акустическую систему, в которой использовалась технология YST (Yamaha Active Servo Technology) для мощной и высококачественной передачи басовых частот.

В этой технологии используется прямое соединение между усилителем и колонками, что обеспечивает точную передачу сигнала и управление колонками.

Так как эта технология подразумевает использование колонок, в которых контролируется динамик с отрицательным сопротивлением усилителя и резонанс, создаваемый между корпусом колонки и портом, она обеспечивает большую энергию резонанса (концепция “акустического резонатора”) по сравнению с обычными фазоинверторами. Это обеспечивает более эффективную передачу басовых частот в корпусах меньшего размера, чем было возможно в прошлом.

Вновь разработанная компанией Yamaha технология Advanced YST II содержит множество доработок по сравнению с технологией Yamaha Active Servo Technology, которые обеспечивают лучший контроль сил, приводящих в действие усилитель и колонку. С точки зрения усилителя это приводит к изменению сопротивления динамика в зависимости от частоты звука. Компания Yamaha разработала новую конструкцию цепи, объединяющую динамики с отрицательным сопротивлением и динамики постоянного тока, которые обеспечивают более стабильные характеристики и чистую четкую передачу басов.

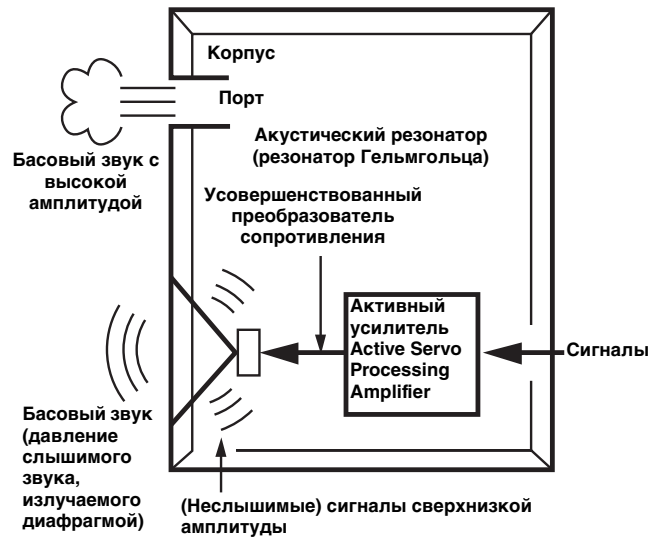

## Twisted Flare Port

Современные акустические системы с фазоинвертором используют резонатор Гельмгольца для улучшения воспроизведения низких частот.

Однако при воспроизведении низких частот в диапазоне данного резонатора Гельмгольца воздух движется резко внутрь и наружу через порт между внутренней и наружной частью колонки, что иногда создает шум из-за турбулентного воздушного потока на конце порта.

Порт и корпус резонируют на частоте, которая определяется их размерами и формой. С другой стороны, турбулентность воздушного потока на конце порта состоит из широкого спектра частотных компонентов, которые отсутствуют во входном сигнале. Этот шум возникает потому, что широкий спектр частотных компонентов содержит компоненты, которые совпадают с резонансными частотами порта и корпуса, вызывая сильный резонанс.

Фазоинвертор Twisted Flare Port, разработанный компанией Yamaha, изменяет способ расширения порта на конце, а также имеет витой изгиб, который подавляет турбулентность воздушного потока на каждом конце порта, предотвращая таким образом возникновение шума.

Это исключает “нечистый звук” и “шум ветра”, которые до настоящего момента были характерной особенностью акустических систем с фазоинвертором, что позволяет чисто воспроизводить низкие частоты.

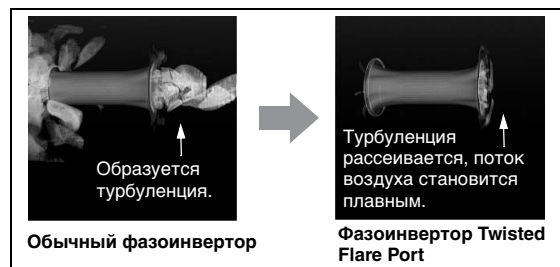

Турбулентция на обоих концах фазоинвертора создает шум

# КОМПОНЕНТЫ И ИХ ФУНКЦИИ

## Задняя панель

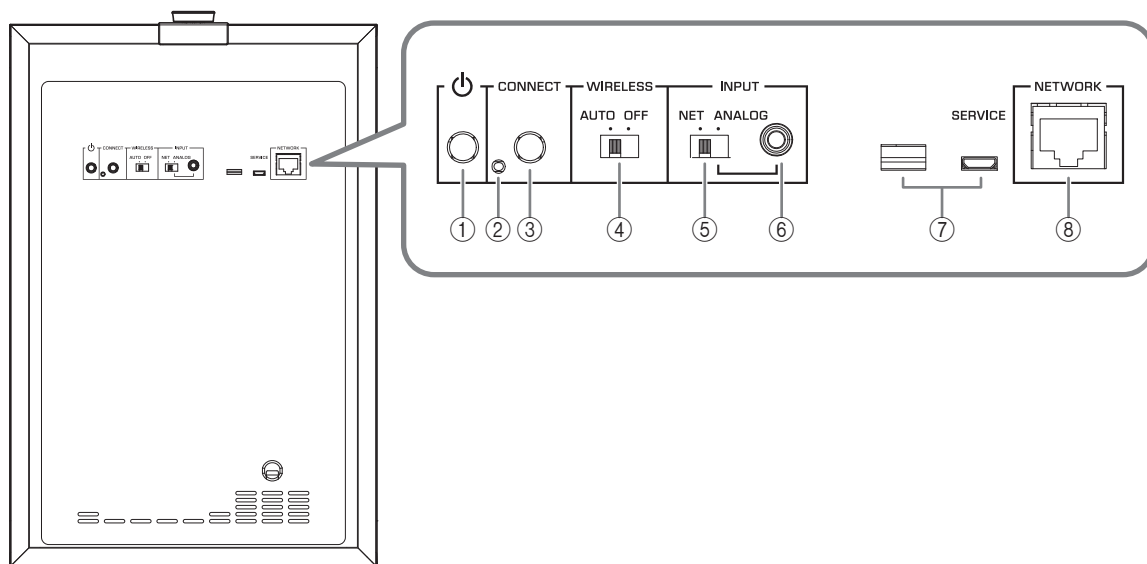

### ① **⏻ (STANDBY/ON)**

Переключение питания аппарата между включенным режимом и режимом ожидания.

### ② **Сервисный порт**

Предназначен для обслуживания и обычно не используется.

### ③ **CONNECT**

Используйте для выполнения следующих операций.

- **Регистрация аппарата в сети MusicCast** → стр. 13
- **Обновление встроенного программного обеспечения** → стр. 16
- **Инициализация настроек (сброс к заводским настройкам)** → стр. 17

### ④ **Переключатель WIRELESS**

Включение/выключение функции беспроводной связи (беспроводная локальная сеть).

#### **AUTO:**

беспроводное соединение включено.

#### **OFF:**

беспроводное соединение выключено. При подключении аппарата к сети используйте проводное соединение. (→ стр. 12 “Подключение с помощью кабеля”)

### ⑤ **Переключатель INPUT**

Используется для переключения типа соединения на аппарате.

#### **NET:**

выберите данное значение при подключении аппарата к сети.

#### **ANALOG:**

выберите данное значение при подключении аппарата напрямую к усилителю или аналоговому устройству без подключения к сети.

### ⑥ **Гнездо INPUT (ANALOG)**

Используется, если переключатель INPUT установлен в положение ANALOG.

Подключите кабель от гнезда сабвуфера усилителя или гнезда линейного выхода (например, PRE OUT) к данному гнезду. (→ стр. 12 “Подключение с помощью кабеля”)

### ⑦ **Сервисные порты**

Предназначены для обслуживания и обычно не используются.

### ⑧ **Порт NETWORK**

Используйте сетевой кабель (продается отдельно) для подключения к сети с помощью кабельного соединения.

Верхняя панель

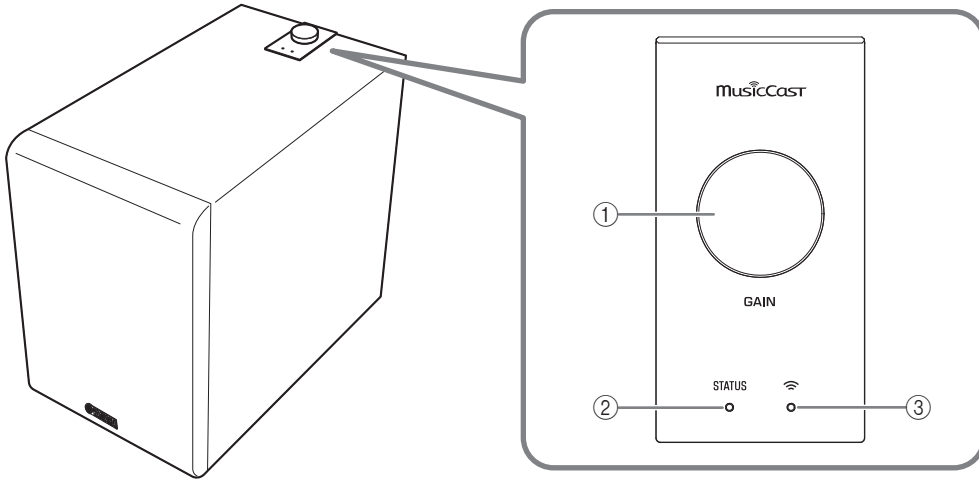

КОМПОНЕНТЫ И ИХ ФУНКЦИИ

① Ручка GAIN

Позволяет регулировать громкость данного аппарата. Настройте громкость в соответствии с устройством воспроизведения. (→ стр. 15 “Регулировка баланса громкости”)

ПРИМЕЧАНИЕ

В процессе изменения громкости цвет индикатора ② STATUS показывает значение уровня громкости.

Громкость	Цвет индикатора STATUS
Минимальное значение	Мигающий синий
Низкий – Средний	Синий – Фиолетовый
Средний – Высокий	Фиолетовый – Красный
Максимальное значение	Мигающий красный

② Индикатор STATUS

Цвет индикатора и его фиксированное или мигающее состояние показывают выбранный источник входного сигнала или состояние данного аппарата. (→ стр. 17 “Таблица значений индикатора STATUS”)

③  Индикатор беспроводной локальной сети

Фиксированное или мигающее состояние данного индикатора показывает рабочее состояние подключения к беспроводной сети.

**Автоматический переход в режим ожидания**

Если аппарат не используется и воспроизведение не выполняется в течение 20 минут, он автоматически переходит в режим ожидания.

ПРИМЕЧАНИЕ

- За тридцать секунд до автоматического перехода в режим ожидания индикатор STATUS начинает мигать и становится темным после перехода в режим ожидания.
- Автоматический переход в режим ожидания не работает, если используется соединение MusicCast или если переключатель INPUT на задней панели установлен в положение ANALOG.

**Сеть режим ожидания**

Сетевая функция аппарата включена даже в режиме ожидания.

ПРИМЕЧАНИЕ

В режиме “Сеть режим ожидания” индикатор STATUS горит оранжевым цветом.

**Экономичный режим ожидания**

Через восемь часов после отключения сети аппарат переходит в экономичный режим ожидания для энергосбережения.

ПРИМЕЧАНИЕ

В экономичном режиме ожидания индикатор STATUS не горит.



Благодаря передовому энергосберегающему дизайну данное изделие отличается малой потребляемой мощностью не более чем два ватта в режиме Сеть режим ожидания.

# ПОДГОТОВКА К РАБОТЕ

## Расположение

Низкие частоты аудиосигналов имеют большую длину волны, поэтому они практически не ориентированы на человеческое ухо. Диапазон сверхнизких частот не создает стереофонический образ. Следовательно одного сабвуфера может быть достаточно для воспроизведения звука сверхнизкой частоты с высоким качеством.

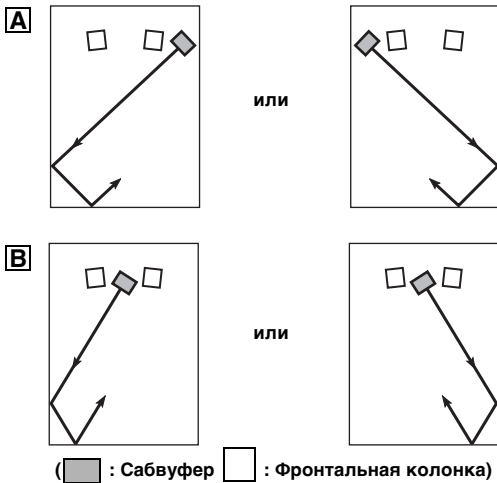

### Примечание

Расположение, показанное на рисунке справа, также возможно. Но если система сабвуфера направлена напрямую на стену, низкочастотный эффект может искажаться из-за фазовой нейтрализации, вызванной интерференцией между прямым и отраженным звуком.

Во избежание этого расположите систему сабвуфера под углом. (Рисунки **A** и **B**)

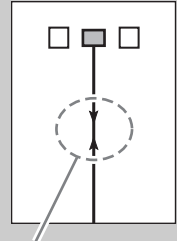

#### УВЕДОМЛЕНИЕ

Возможна ситуация, когда вы не сможете получить звук достаточной сверхнизкой частоты от сабвуфера из-за стоячих волн.

#### УВЕДОМЛЕНИЕ

- Расположение сабвуфера слишком близко к телевизору с кинескопом может искажать цвет изображения или вызывать жужжание. В этом случае расположите сабвуфер и телевизор в разных местах, чтобы такие эффекты не возникали. Данная проблема не возникает с плазменными и ЖК-телевизорами.
- Если громкость колонки слишком высокая, мебельные и оконные стекла могут резонировать и сам сабвуфер может вибрировать. В этом случае уменьшите уровень громкости. Чтобы ограничить резонанс используйте плотную занавеску или аналогичную ткань, которая эффективно поглощает звуковые вибрации. Изменение положения сабвуфера также может помочь.
- В колонке данного аппарата используются магниты. Устройства, на которые влияет магнитное поле (телевизоры с кинескопом, часы, банковские карты, и т.д.), не следует располагать на аппарате или рядом с ним.

## При использовании с подключением к сети



ПОДГОТОВКА  
К РАБОТЕ

ПОДКЛЮЧЕНИЯ

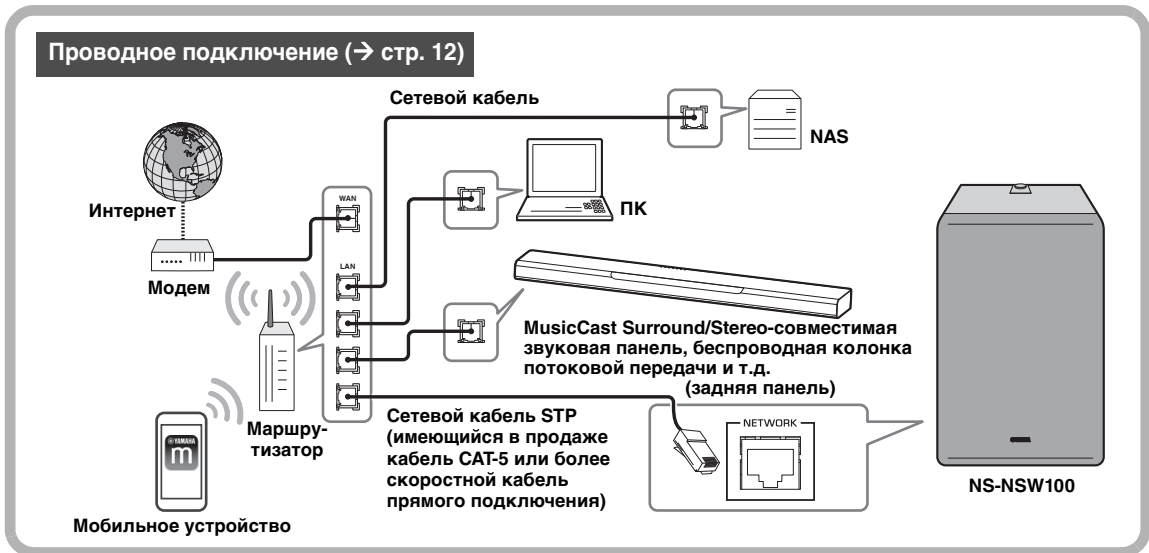

## При использовании без подключения к сети (аналоговое подключение)



## Подключение к сети

### Подготовка к подключению к сети

Данный аппарат можно подключить к сети с помощью кабеля или по беспроводной связи. Выберите способ подключения, соответствующий ситуации.

#### Подключение по беспроводной связи

Выполните настройки, позволяющие аппарату устанавливать беспроводное подключение.

1. Установите переключатель INPUT на задней панели в положение NET.
2. Установите переключатель WIRELESS на задней панели в положение AUTO.

**УВЕДОМЛЕНИЕ**

Не подключайте сетевой кабель к порту NETWORK. Если сетевой кабель подключен, проводное соединение станет приоритетным и беспроводное соединение будет невозможно.

(задняя панель)

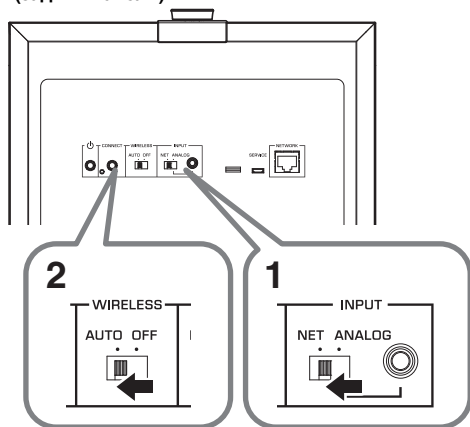

#### Подключение с помощью кабеля

Используйте имеющийся в продаже сетевой кабель STP (кабель CAT-5 или более скоростной кабель прямого подключения) для подключений данного аппарата к маршрутизатору.

1. Установите переключатель INPUT на задней панели в положение NET.
2. Установите переключатель WIRELESS на задней панели в положение OFF.
3. Подключите сетевой кабель к порту NETWORK.

**УВЕДОМЛЕНИЕ**

Если вы хотите подключить данный аппарат с помощью проводного соединения и воспроизводить музыку, все MusicCast Surround/Stereo-совместимые устройства, которые вы хотите соединить (например, звуковая панель или беспроводная колонка потоковой передачи), должны быть подключены через проводную локальную сеть.

(задняя панель)

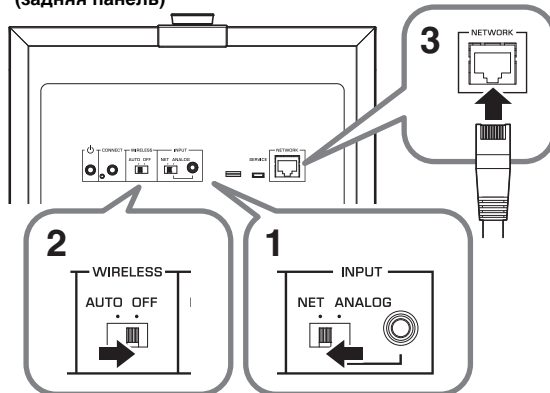

### Включение питания аппарата

1. Вставьте вилку силового кабеля в розетку переменного тока.

(задняя панель)



в розетку переменного тока

2. Нажмите кнопку (STANDBY/ON) на задней панели, чтобы включить питание данного аппарата.

(задняя панель)

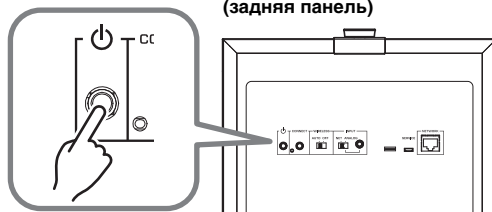

**ПРИМЕЧАНИЕ**

- При включении сети индикатор STATUS на верхней панели мигает зеленым цветом.
- Если используется проводное подключение, светодиодный индикатор на внутренней стороне порта NETWORK мигает при подключении к маршрутизатору.

**УВЕДОМЛЕНИЕ**

- При включении питания аудиосистемы всегда включайте сабвуфер последним.



## Загрузка приложения “MusicCast CONTROLLER” для мобильного устройства

Установите приложение MusicCast CONTROLLER на мобильном устройстве, подключите данный аппарат к сети и зарегистрируйте аппарат как устройство MusicCast.

Найдите приложение “MusicCast CONTROLLER” в Apple Store или Google Play и установите его.

### ПРИМЕЧАНИЕ

- Прежде чем продолжить, убедитесь в том, что используемое мобильное устройство подключено к домашнему маршрутизатору.
- Экраны, названия меню и другие элементы приложения MusicCast CONTROLLER могут быть изменены без уведомления.
- Если другое устройство MusicCast уже зарегистрировано в приложении MusicCast CONTROLLER, можно добавить данный аппарат в приложение, нажав кнопку  (Настройки) на экране “Выбор комнаты” и выбрав пункт “Добавить новое устройство”.

## Регистрация аппарата в сети MusicCast

Далее описано использование приложения “MusicCast CONTROLLER” для регистрации данного аппарата в сети MusicCast и одновременной настройки сетевого подключения для аппарата.

### ПРИМЕЧАНИЕ

Для беспроводного подключения к сети необходимо знать идентификатор SSID и защитный ключ маршрутизатора беспроводной локальной сети (точки доступа), который вы используете.

- 1. На мобильном устройстве запустите приложение “MusicCast CONTROLLER” и нажмите “Настройки”.**
- 2. В меню “Настройки” нажмите “Добавить новое устройство”.**
- 3. В соответствии с указаниями на экране мобильного устройства управляйте приложением “MusicCast CONTROLLER” и удерживайте кнопку CONNECT на задней панели аппарата не менее 5 секунд.**

- 4. В соответствии с указаниями на экране мобильного устройства управляйте приложением “MusicCast CONTROLLER”, чтобы выбрать сеть.**

Затем установите сопряжение между аппаратом и устройством Pairing Master в сети MusicCast. (→ стр. 14 “Связывание данного аппарата с устройством Pairing Master”)

### ПРИМЕЧАНИЕ

При использовании беспроводного подключения для регистрации данного аппарата в сети MusicCast индикатор беспроводной локальной сети  на верхней панели аппарата будет гореть, показывая, что регистрация в сети MusicCast завершена.

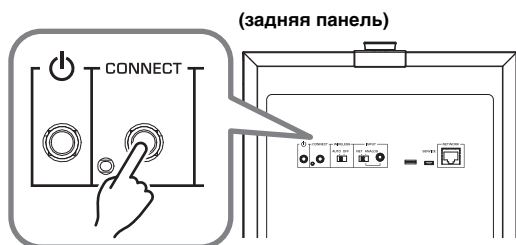

## Отмена регистрации данного аппарата в сети MusicCast

Используйте приложение “MusicCast CONTROLLER”, чтобы отменить регистрацию данного аппарата.

### ПРИМЕЧАНИЕ

В случае инициализации аппарата до отмены регистрации на экране приложения “MusicCast CONTROLLER” может отображаться ошибка, показывая, что данное устройство не существует.

## Связывание данного аппарата с устройством Pairing Master

Если данный аппарат регистрируется как Pairing Device в сети MusicCast для Pairing Master (например, звуковая панель или беспроводная колонка потоковой передачи), можно использовать его в качестве сетевого сабвуфера, чтобы наслаждаться более насыщенным звуком.



### 1. Зарегистрируйте данный аппарат и совместимое устройство MusicCast Surround/Stereo (Pairing Master) в одном исходном устройстве в приложении MusicCast CONTROLLER. (→ с.13 “Регистрация аппарата в сети MusicCast”)

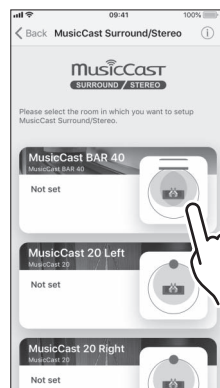
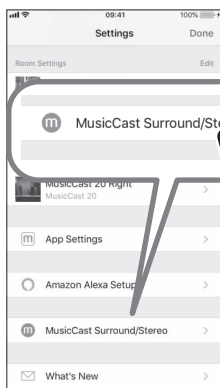
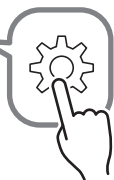

2. На мобильном устройстве запустите приложение “MusicCast CONTROLLER” и нажмите  (настройки).

3. Нажмите “MusicCast Surround/Stereo”.

4. Выберите комнату (Pairing Master), с которой вы хотите связать данный аппарат.

### 5. Следуйте указаниям на экране приложения и зарегистрируйте данный аппарат в качестве сетевого сабвуфера (Pairing Device).

После завершения регистрации данного аппарата в качестве Pairing Device используйте соответствующую комнату (Pairing Master) на экране приложения для воспроизведения аудиосигнала.

## ■ Связывание операций с Pairing Master

Если данный аппарат зарегистрирован в качестве сетевого сабвуфера, он будет выполнять операции в выбранной комнате (Pairing Master).

### Управление питанием

Питание аппарата (Standby/ON) будет соответствовать операциям в выбранной комнате (Pairing Master).

### Громкость и другие настройки

В соответствии с настройками в выбранной комнате (Pairing Master) настройки данного аппарата также меняются для достижения оптимального низкочастотного звука.

Связанные настройки:

- громкость;
- фильтр низких частот (частота разделения).

#### ПРИМЕЧАНИЕ

- Если аудиосигнал прерывается, проверьте в настройках приложения для выбранной комнаты (Pairing Master) имеет ли параметр “Управление каналом связи” следующие значения.
  - Для беспроводного соединения: значение, отличное от “Повышенное быстродействие”
  - Для проводного соединения: значение “Повышенное быстродействие”

## ■ Отмена связи с Pairing Master

На мобильном устройстве используйте “MusicCast CONTROLLER”, чтобы отменить регистрацию.

## Установка аналоговых подключений

Используйте гнездо ANALOG на задней панели аппарата для его подключения напрямую к другим устройствам (например, звуковой панели) без подключения к сети.

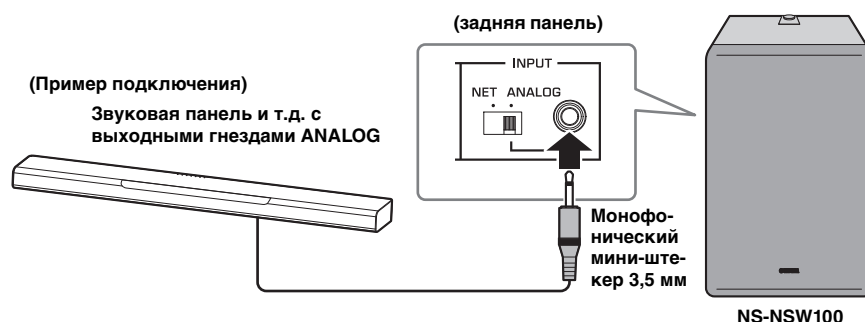

1. Соедините гнездо ANALOG на задней панели аппарата с выходным гнездом сабвуфера или гнездом линейного выхода (например, PRE OUT) подключенного устройства.
2. Установите переключатель INPUT на задней панели аппарата в положение ANALOG.
3. Вставьте вилку силового кабеля в розетку переменного тока.
4. Нажмите кнопку  $\text{⏻}$  (STANDBY/ON) на задней панели, чтобы включить питание данного аппарата.

### УВЕДОМЛЕНИЕ

- Не подключайте силовой кабель к розетке переменного тока до завершения всех подключений.
- В зависимости от подключаемого устройства (звуковая панель и т.д.) способ подключения и названия гнезд могут отличаться от инструкций в настоящем документе, поэтому следует также обратиться к руководству пользователя соответствующего устройства.
- На момент доставки данного аппарата с завода его громкость установлена на минимальное значение. После завершения всех подключений выполните соответствующие настройки, чтобы аппарат воспроизводил звук необходимой громкости.

## Регулировка баланса громкости

Для эффективного воспроизведения низких частот можно настроить громкость таким образом, чтобы звук аппарата смешивался естественно с помощью используемой колонки.

### ■ Использование сетевого подключения

Если данный аппарат подключен к сети, громкость аппарата автоматически настраивается, чтобы соответствовать Pairing Master, но вы можете выполнить более тонкую настройку согласно вашим предпочтениям с помощью ручки GAIN на верхней панели.

**Значение по умолчанию:** зависит от настройки Pairing Master

### ■ Использование аналогового подключения

С помощью ручки GAIN на верхней панели настройте громкость аппарата.

**Частота фильтра низких частот:** фиксирована на уровне 160 Гц

**Значение по умолчанию:** MUTE

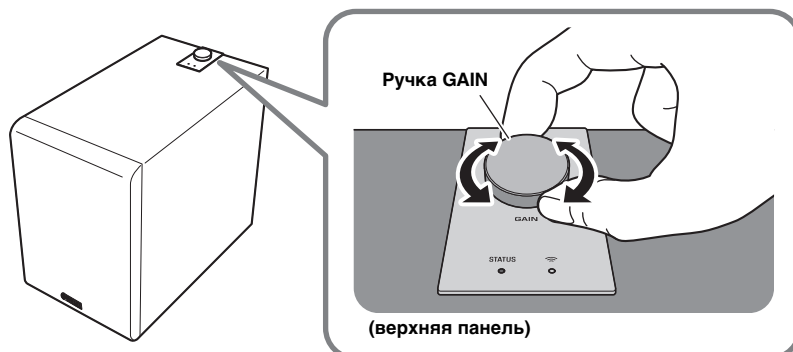

# НАСТРОЙКИ ПАРАМЕТРОВ

## Обновление встроенного программного обеспечения

Если данный аппарат подключен к сети, встроенное ПО можно обновить через сеть. При наличии нового встроенного ПО индикатор STATUS мигает белым цветом, когда питание аппарата включено. Выполните следующие шаги, чтобы обновить встроенное ПО.

### УВЕДОМЛЕНИЕ

Соблюдайте следующие условия во время обновления.

- Не выполняйте никакие операции на аппарате
- Не отключайте силовой или сетевой кабель

## Процедура обновления встроенного ПО

1. На задней панели нажмите кнопку  (STANDBY/ON), чтобы перевести аппарат в режим ожидания.

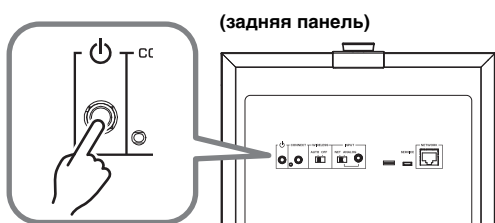

2. На задней панели удерживайте кнопку CONNECT не менее 10 секунд.

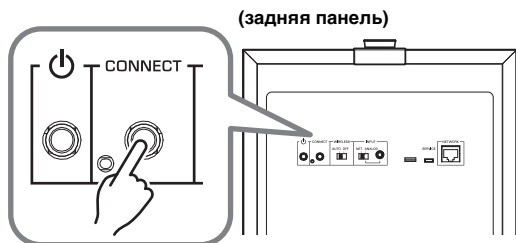

Индикатор STATUS и индикатор  Wireless LAN на верхней панели мигают, и начинается обновление встроенного ПО.

Когда индикатор начинает гореть постоянно (оранжевым цветом), обновление встроенного ПО завершено.



### ПРИМЕЧАНИЕ

- Обновление встроенного ПО занимает примерно 10 или 20 минут.
- Если подключение к Интернету не достаточно быстрое или зависит от состояния подключения к беспроводной сети, обновление встроенного ПО может занимать больше времени или может произойти сбой.
- Если происходит сбой при обновлении встроенного ПО, индикатор STATUS мигает красным цветом. Подождите некоторое время и попробуйте повторить операцию.

## ■ Проверка версии встроенного ПО

Версию встроенного ПО, установленного на аппарате, можно проверить следующим образом.

1. На задней панели нажмите кнопку  (STANDBY/ON), чтобы перевести аппарат в режим ожидания.
2. На задней панели нажмите кнопку CONNECT.

Индикатор STATUS и индикатор  Wireless LAN на верхней панели мигают несколько раз, показывая версию встроенного ПО. Например, если версия встроенного ПО 1.3, индикатор STATUS мигает один раз, а индикатор  Wireless LAN мигает три раза.

(верхняя панель)

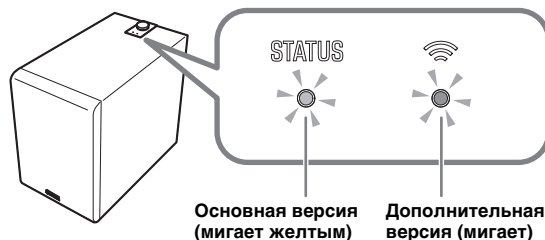

### ПРИМЕЧАНИЕ

Если версия встроенного ПО 2.0, индикатор STATUS мигает дважды, а индикатор  Wireless LAN не мигает.

3. Нажмите кнопку CONNECT еще раз, чтобы вернуться в режим ожидания.

## Инициализация всех настроек (сброс к заводским настройкам)

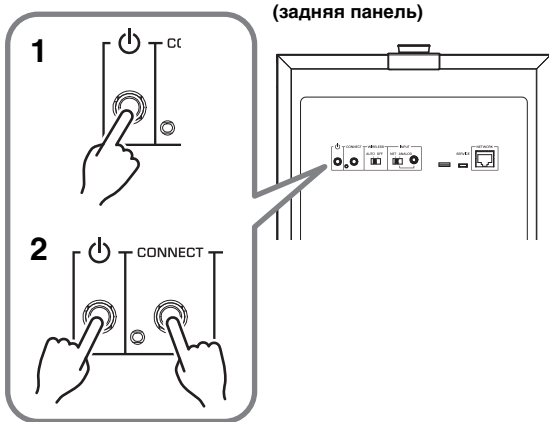

1. На задней панели нажмите кнопку (STANDBY/ON), чтобы перевести аппарат в режим ожидания.
2. Удерживая кнопку CONNECT, нажмите кнопку (STANDBY/ON) один раз.
3. Когда индикатор STATUS начнет мигать, отпустите кнопку CONNECT.

(верхняя панель)

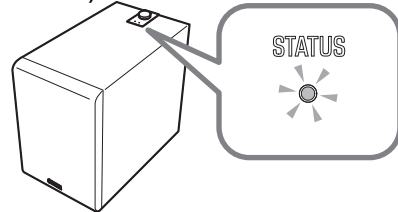

## ПРИЛОЖЕНИЕ

### Таблица значений индикатора STATUS

Цвет и фиксированное/мигающее состояние индикаторов показывают состояние данного аппарата.

**ПРИМЕЧАНИЕ**

- Индикатор STATUS и индикатор Wireless LAN могут использоваться для проверки версии встроенного ПО данного аппарата. (→ стр. 16 “Проверка версии встроенного ПО”)
- В процессе обновления встроенного ПО индикатор STATUS и индикатор Wireless LAN могут использоваться для проверки степени выполнения процесса. (→ стр. 16 “Процедура обновления встроенного ПО”)

#### Питание включено

Индикатор		Состояние
Зеленый	Горит	Переключатель INPUT на задней панели установлен в положение NET.
Белый	Горит	Переключатель INPUT на задней панели установлен в положение ANALOG.
Зеленый	Мигает	Ожидание подключения к сети.
Белый	Мигает	Доступна новая версия встроенного ПО.
Зеленый/ Оранжевый	Мигает попеременно	Функция автоматического перехода в режим ожидания скоро переведет аппарат в режим ожидания. (Начинает мигать за 30 секунд до перехода.)
Белый/ Оранжевый		
Оранжевый	Горит	Аппарат находится в режиме “Сеть режим ожидания”.
Синий/ Фиолетовый/ Красный	Горит	Изменение громкости аппарата. Синий: низкая громкость – Фиолетовый: средняя громкость – Красный: высокая громкость
Синий/Красный	Мигает	Громкость установлена на минимальное или максимальное значение.

#### Режим ожидания

Индикатор		Состояние
Оранжевый	Горит	Аппарат находится в режиме “Сеть режим ожидания”.
–	Не горит	Питание аппарата выключено или аппарат находится в экономичном режиме ожидания.
Оранжевый	Мигает	Сработала схема защиты. Выключите питание аппарата, отсоедините вилку силового кабеля от розетки переменного тока и обратитесь в сервисный центр Yamaha.

# ПОИСК И УСТРАНЕНИЕ НЕИСПРАВНОСТЕЙ

Если в работе аппарата возникают неисправности, обратитесь к таблице ниже. Если проблема не указана в списке ниже, либо представленные ниже инструкции не помогают, выключите питание аппарата, отсоедините вилку силового кабеля от розетки переменного тока и обратитесь к авторизованному дилеру или в сервисный центр Yamaha.

## Неисправности общего характера

Неисправность	Причина	Решение	
Питание не включается. Когда питание включено, оно сразу выключается. Аппарат работает неправильно.	Силовой кабель подключен неправильно.	Вставьте вилку силового кабеля плотно в розетку переменного тока.	
Невозможно управлять аппаратом.	Удар электрическим током (например, разряд молнии или избыточное статическое электричество) или падение напряжения в источнике питания вызвали зависание внутреннего микрокомпьютера.	Удерживайте кнопку $\Phi$ (STANDBY/ON) на задней панели аппарата не менее десяти секунд, чтобы перезагрузить аппарат. (Если это не помогает решить проблему, отсоедините вилку силового кабеля от розетки переменного тока, подождите примерно 30 секунд и вставьте вилку снова.)	
Питание неожиданно выключается во время использования.	Схема защиты сработала и питание выключилось, потому что внутренняя температура аппарата повысилась.	Дождитесь понижения температуры (приблизительно один час), убедитесь в наличии достаточного пространства вокруг аппарата и в том, что аппарат не накрыт тканью и т.д., а затем включите питание снова.	
Аппарат работает неправильно.	Внешний удар электрическим током (например, разряд молнии или избыточное статическое электричество) или падение напряжения в источнике питания вызвали зависание внутреннего микрокомпьютера.	Отсоедините силовой кабель от розетки переменного тока, подождите приблизительно 30 секунд и снова вставьте вилку в розетку.	
Нет звука. Низкочастотный звук не выводится или он недостаточно громкий.	Воспроизводится источник со слабым низкочастотным звуком.	Воспроизведите источник, который содержит низкочастотный звук.	
	На звук влияет стоячая волна.	Попробуйте изменить положение или угол данного аппарата.	
	Низкочастотный входной сигнал отсутствует из-за настроек на усилителе.	Измените настройки усилителя.	
	<b>Использование сетевого подключения</b>		
	Громкость приложения MusicCast CONTROLLER или Pairing Master установлена на минимум (0). Либо наушники подключены к Pairing Master.	Увеличьте громкость, управляя приложением MusicCast CONTROLLER или Pairing Master. Можно также использовать ручку GAIN на аппарате, чтобы вручную выполнить тонкую настройку громкости.	
	Сетевое подключение работает неправильно.	Проверьте подключение.	
	Устройство воспроизведения выбрано неправильно.	Используйте приложение MusicCast CONTROLLER или Pairing Master, чтобы повторно выбрать источник входного сигнала, который необходимо воспроизвести.	
	<b>Использование аналогового подключения</b>		
	Громкость данного аппарата установлена на минимум (0).	Используйте ручку GAIN на аппарате, чтобы настроить громкость.	
	Подключение работает неправильно. Либо подключение неисправно.	Проверьте подключение.	
Питание не включается автоматически, когда начинается воспроизведение источника.	Переключатель INPUT установлен в положение ANALOG, поэтому аппарат не работает в привязке к Pairing Master.	Включите питание вручную.	
	Низкочастотный входной сигнал отсутствует из-за настроек на усилителе.	Измените настройки усилителя.	
	Сетевое подключение отсутствовало в течение длительного времени, поэтому аппарат перешел в экономичный режим ожидания.	Включите питание вручную.	
Слышится шум из аппарата или расположенного рядом электронного устройства.	Цифровое или высокочастотное устройство расположено рядом с аппаратом.	Переместите аппарат и соответствующее устройство подальше друг от друга.	

Сеть

Неисправность	Причина	Решение
Невозможно использовать сетевую функцию.	Сетевая информация (IP-адрес) получена некорректно.	Включите функцию сервера DHCP на маршрутизаторе.
Не удается подключиться к маршрутизатору беспроводной локальной сети (точке доступа).	Включен фильтр MAC-адреса на маршрутизаторе беспроводной локальной сети (точке доступа).	Подключение невозможно, если включен фильтр MAC-адреса. Измените настройки маршрутизатора беспроводной локальной сети (точки доступа), чтобы подключение стало возможным.
Не удается подключиться к Интернету через маршрутизатор беспроводной локальной сети (точку доступа).	Маршрутизатор беспроводной локальной сети (точка доступа) выключен.	Включите питание маршрутизатора беспроводной локальной сети (точки доступа).
	Аппарат и маршрутизатор беспроводной локальной сети (точка доступа) находятся слишком далеко друг от друга.	Расположите аппарат и маршрутизатор беспроводной локальной сети (точку доступа) ближе друг к другу.
	Между аппаратом и маршрутизатором беспроводной локальной сети (точкой доступа) находится препятствие.	Расположите аппарат и маршрутизатор беспроводной локальной сети (точку доступа) там, где между ними не будет препятствий.
Аппарат не распознается приложением MusicCast CONTROLLER.	Аппарат и мобильное устройство не подключены к одной сети.	Проверьте сетевые подключения и настройки маршрутизатора и подключите их к одной сети.
Не удается найти беспроводную сеть.	Рядом находится устройство, которое генерирует электромагнитное излучение (например, микроволновая печь или радиооборудование).	При использовании беспроводного подключения не устанавливайте данный аппарат рядом с устройством, которое генерирует электромагнитное излучение.
	Доступ к сети ограничен настройками брандмауэров маршрутизатора беспроводной локальной сети (точки доступа).	Проверьте настройки брандмауэров маршрутизатора беспроводной локальной сети (точки доступа).
Не удается выполнить настройки подключения с помощью приложения MusicCast CONTROLLER.	Мобильное устройство не подключено к маршрутизатору беспроводной локальной сети (точке доступа).	Подключите мобильное устройство к маршрутизатору беспроводной локальной сети, а затем выполните настройки с помощью приложения MusicCast CONTROLLER.
	Вы используете маршрутизатор с поддержкой нескольких идентификаторов SSID.	Функция разделения сетей на маршрутизаторе может делать доступ к аппарату невозможным. При подключении мобильного устройства используйте идентификатор SSID, который позволяет осуществлять доступ к аппарату (попробуйте использовать для подключения основной идентификатор SSID).
Не удается обновить встроенное ПО через сеть.	Недостаточно хорошее состояние сетевого подключения.	Подождите некоторое время и попробуйте выполнить обновление снова.
Не удается подключиться с помощью Pairing Master.	Pairing Master не является MusicCast Surround/Stereo-совместимым устройством.	Используйте MusicCast Surround/Stereo-совместимое устройство или устройство, которое позволяет устанавливать аналоговые подключения.
	Подключение работает неправильно. Либо подключение неисправно.	После инициализации данного аппарата проверьте, что Pairing Master является MusicCast Surround/Stereo-совместимым устройством, а затем снова установите подключение.
	Сопряжение с другим устройством уже зарегистрировано.	Отмените зарегистрированное сопряжение с данным устройством и снова выполните настройки регистрации.

# ТОВАРНЫЕ ЗНАКИ

**Android™**

**Google Play™**

Android и Google Play являются товарными знаками компании Google LLC.



Логотип Wi-Fi CERTIFIED™ является сертификационным знаком компании Wi-Fi Alliance®.

Wi-Fi, Wi-Fi CERTIFIED и WPA2 являются зарегистрированными товарными знаками или товарными знаками компании Wi-Fi Alliance®.

**musicCast**

MusicCast является товарным знаком или зарегистрированным товарным знаком компании Yamaha Corporation.



Экологическая маркировка Yamaha применяется для сертификации продукции, имеющей высокие показатели экологичности.

## Лицензии

Информация о лицензиях на программное обеспечение сторонних производителей в данном продукте представлена на следующем сайте.

[http://\(IP-адрес данного продукта\\*\)/licenses.html](http://(IP-адрес данного продукта*)/licenses.html)

\* IP-адрес данного продукта можно узнать с помощью приложения MusicCast CONTROLLER.

## Пояснения в отношении GPL

В данном продукте используется программное обеспечение с открытым исходным кодом GPL/LGPL в некоторых разделах.

Вы имеете право только на получение, копирование, изменение и перераспределение данного открытого исходного кода.

Информация о программном обеспечении с открытым исходным кодом GPL/ LGPL, о том, как его получить, и лицензия GPL/LGPL представлены на веб-сайте Yamaha Corporation

(<http://download.yamaha.com/sourcecodes/musiccast/>).



## ■ Общие характеристики

Тип .....	Advanced Yamaha Active Servo Technology II
Привод .....	конический вуфер 20 см, немагнитный экранирующего типа
Выходной сигнал усилителя (100 Гц, 5 Ом, 10% ПКГ) .....	130 Вт
Частотная характеристика .....	28 Гц - 300 Гц
Питание/Напряжение .....	230 В переменного тока, 50 Гц
Потребляемая мощность .....	60 Вт
<b>Вход</b>	
NETWORK (проводное) .....	Ethernet: RJ45 (100BASE-TX/10BASE-T)
ANALOG (проводное) .....	гнездо Mini 3,5 мм (Моно)
Чувствительность на входе .....	60 мВ
Сопротивление на входе .....	25 кОм
<b>Потребляемая мощность в режиме ожидания</b>	
Экономичный режим ожидания .....	менее 0,1 Вт
Сеть режим ожидания (проводное) .....	менее 1,3 Вт
Сеть режим ожидания (беспроводное) .....	менее 1,5 Вт
<b>Размеры (Ш × В × Г) .....</b>	<b>252 мм × 383 мм × 418 мм</b>
<b>Вес .....</b>	<b>12,6 кг</b>

## ■ Wi-Fi

Стандарты беспроводной локальной сети .....	IEEE 802.11 a/b/g/n/ac*
	* Только полоса пропускания канала 20 МГц
Радиочастотный диапазон .....	2,4 ГГц, 5 ГГц
Способ обеспечения безопасности .....	WEP, WPA2-PSK (AES), Смешанный режим

\* В содержании данного руководства приведены последние на момент публикации технические характеристики. Для получения последней версии руководства посетите веб-сайт корпорации Yamaha и загрузите файл с руководством.

# PRECAUÇÕES

## LEIA ATENTAMENTE ANTES DE USAR. CERTIFIQUE-SE DE SEGUIR ESTAS INSTRUÇÕES.

As precauções listadas abaixo são para prevenir o risco de danos ao usuário e a outros, bem como para prevenir danos à propriedade, e para ajudar o usuário a usar esta unidade de maneira adequada e segura. Certifique-se de seguir estas instruções.

Depois de ler este manual, certifique-se de guardá-lo em um lugar seguro, para consultá-lo quando for preciso.

- Certifique-se de solicitar inspeções e reparos ao revendedor de onde comprou a unidade ou ao pessoal de assistência técnica autorizado da Yamaha.
- A Yamaha não pode ser responsabilizada por ferimentos ao usuário ou danos aos produtos causados pelo uso indevido ou por modificações feitas na unidade.
- Este produto se destina a residências comuns. Não use para aplicações que exijam alta confiabilidade, como gerenciar vidas, tratamento médico ou ativos de alto valor.



### ADVERTÊNCIAS

Este conteúdo indica “risco de ferimentos graves ou morte”.

#### Fornecimento de energia/cabo de alimentação

- Não faça nada que possa danificar o cabo de alimentação.
  - Não o coloque perto de um aquecedor.
  - Não o dobre excessivamente nem o altere.
  - Não o arranhe.
  - Não o coloque sob um objeto pesado.
- Usar o cabo de alimentação com o núcleo do cabo exposto pode causar choques elétricos ou um incêndio.
- Não toque no plugue de alimentação ou no próprio cabo se houver uma possibilidade de raios. Deixar de observar isso pode causar choques elétricos.
- Use esta unidade com a voltagem de fornecimento de energia impressa nela. Deixar de conectar a uma tomada de corrente alternada (CA) adequada pode causar um incêndio, choques elétricos ou mau funcionamento.
- Verifique o plugue de alimentação periodicamente e remova qualquer sujeira ou poeira que possa ter acumulado nele. Deixar de observar isso pode causar um incêndio ou choques elétricos.
- Ao configurar a unidade, certifique-se de que a tomada de corrente alternada (CA) a ser usada seja facilmente acessível. Se ocorrer algum problema ou mau funcionamento, desligue o interruptor de alimentação imediatamente e desconecte o plugue da tomada de corrente alternada (CA). Mesmo que o interruptor de alimentação seja desligado, se o cabo de alimentação não for desconectado da tomada de corrente alternada (CA), a unidade não será desconectada da fonte de energia.
- Se você ouvir trovões ou suspeitar que está se aproximando uma chuva forte com raios, desligue o interruptor de alimentação imediatamente e desconecte o plugue de alimentação da tomada de corrente alternada (CA). Deixar de observar isso pode causar um incêndio ou mau funcionamento.
- Se não for usar a unidade por um longo período, certifique-se de desconectar o plugue de alimentação da tomada de corrente alternada (CA). Deixar de observar isso pode causar um incêndio ou mau funcionamento.

#### Não desmonte

- Não desmonte nem modifique esta unidade. Deixar de observar isso pode causar um incêndio, choques elétricos, ferimentos ou mau funcionamento. Se você perceber qualquer anormalidade, certifique-se de solicitar uma inspeção ou reparo ao revendedor de onde comprou a unidade ou ao pessoal de assistência técnica autorizado da Yamaha.

#### Advertência relativa a água

- Não exponha a unidade à chuva, não a use perto de água nem em locais úmidos e não coloque recipientes sobre ela (como jarros, garrafas ou copos) contendo líquidos que possam ser derramados em suas aberturas ou locais onde possa cair água. Se algum líquido, como água, entrar na unidade, um incêndio, choques elétricos ou mau funcionamento poderão ocorrer. Se algum líquido, como água, penetrar no dispositivo, desligue-o imediatamente e desconecte o cabo de alimentação da tomada de corrente alternada (CA). Logo, solicite uma inspeção ao revendedor de onde comprou a unidade ou ao pessoal de assistência técnica autorizado da Yamaha.
- Nunca insira nem retire um plugue de alimentação com as mãos molhadas. Não manuseie esta unidade com as mãos molhadas. Deixar de observar isso pode causar choques elétricos ou mau funcionamento.

#### Advertência relativa a fogo

- Não coloque nenhum item em chamas ou chamas abertas perto da unidade, pois isso pode causar um incêndio.

#### Instalação

- Instale do modo indicado no manual. Queda ou tombamento pode provocar ferimentos ou danos.
- Confirme que a instalação finalizada está segura. Além disso, realize inspeções de segurança periodicamente. O não cumprimento deste pode fazer com que os dispositivos caiam, resultando em lesões.

#### Manutenção e cuidados

- Não use aerossóis ou produtos químicos tipo spray que contenham gás para a limpeza ou lubrificação. O gás combustível permanecerá dentro da unidade, o que pode causar uma explosão ou incêndio.

#### Unidade sem fio

- Não use a unidade perto de dispositivos médicos ou dentro de instalações médicas. As ondas de rádio desta unidade podem afetar dispositivos eletromédicos.
- Não use esta unidade entre 15 cm (6 polegadas) de pessoas com um implante de marca-passo ou implante de desfibrilador. As ondas de rádio desta unidade podem afetar dispositivos eletromédicos, como um marca-passo ou desfibrilador implantado.

#### Se você perceber alguma anormalidade

- Se ocorrer qualquer uma das seguintes anormalidades, desligue a alimentação imediatamente e desconecte o plugue de alimentação.
  - O cabo/plugue de alimentação está danificado.
  - Um odor anormal ou fumaça é emitido pela unidade.
  - Um material estranho entrou no interior da unidade.
  - Há uma perda de som durante o uso.
  - Há uma rachadura ou danos na unidade.
- Continuar a usar neste caso pode causar choques elétricos, um incêndio ou mau funcionamento. Solicite imediatamente uma inspeção ou reparo ao revendedor de onde comprou a unidade ou ao pessoal de assistência técnica autorizado da Yamaha.
- Tome cuidado para não derrubar ou aplicar um impacto forte nesta unidade. Se você achar que a unidade possa ter sido danificado devido a uma queda ou impacto, desligue a alimentação imediatamente e desconecte o plugue de alimentação da tomada de corrente alternada (CA). Deixar de observar isso pode causar choques elétricos, um incêndio ou mau funcionamento. Solicite imediatamente uma inspeção ao revendedor de onde comprou a unidade ou ao pessoal de assistência técnica autorizado da Yamaha.



## CUIDADO

Este conteúdo indica “risco de ferimentos”.

### Fornecimento de energia/cabo de alimentação

- Não use uma tomada de corrente alternada (CA) em que o plugue de alimentação fique frouxo ao ser inserido. Deixar de observar isso pode causar um incêndio, choques elétricos ou queimaduras.
- Ao retirar o plugue de alimentação da unidade ou de uma tomada de corrente alternada (CA), sempre segure o próprio plugue e não o cabo. Puxar pelo cabo pode danificá-lo e causar choques elétricos ou um incêndio.
- Insira o plugue de alimentação firme e completamente na tomada de corrente alternada (CA). Usar a unidade com um plugue conectado de maneira insuficiente pode causar a acumulação de poeira no plugue, causando um incêndio ou queimaduras.

### Instalação

- Não coloque a unidade em uma posição instável, em que ela possa cair ou tombar acidentalmente e causar ferimentos.
- Não bloqueie os orifícios de ventilação desta unidade (ranhuras de refrigeração). Esta unidade possui orifícios de ventilação em sua parte traseira para prevenir que a temperatura interna se torne muito alta. Deixar de observar isso pode causar o aprisionamento de calor no interior da unidade, causando um incêndio ou maus funcionamentos.
- Ao instalar esta unidade:
  - Não a cubra com nenhum pano.
  - Certifique-se de que a superfície superior esteja virada para cima; não instale de lado ou de cabeça para baixo.
  - Não use o dispositivo em um lugar de espaço limitado e com pouca ventilação.

Deixar de observar o mencionado acima pode causar o aprisionamento de calor no interior da unidade, causando um incêndio ou maus funcionamentos. Certifique-se de que haja espaço suficiente ao redor da unidade: pelo menos 20 cm na parte superior, 20 cm nos lados, e 20 cm na parte traseira.

- Não instale a unidade em um local em que ela possa entrar em contato com gases corrosivos ou maresia; ou locais com muita fumaça ou vapor. Fazer isso pode causar maus funcionamentos.
- Evite ficar perto da unidade durante um desastre, como um terremoto. Visto que a unidade pode tombar ou cair e causar ferimentos, afaste-se rapidamente da unidade e vá para um lugar seguro.
- Antes de mover esta unidade, certifique-se de desligar o interruptor de alimentação e de desconectar todos os cabos de conexão. Se você não tomar esses cuidados, os cabos poderão ser danificados, ou você ou outra pessoa poderá tropeçar neles e cair.
- Quando transportar ou mover a unidade, sempre o faça com duas pessoas ou mais. Tentar levantar a unidade sozinho, pode ferir suas costas, provocar outros ferimentos ou danificar a própria unidade.

### Perda da audição

- Não use a unidade/alto-falantes ou os fones de ouvido durante um longo período de tempo a um volume alto ou desconfortável, pois isso pode causar a perda permanente da audição. Se você experimentar qualquer perda de audição ou zumbido nos ouvidos, consulte um médico.
- Antes de conectar a unidade a outros dispositivos, desligue a alimentação de todos os dispositivos. Deixar de fazer isso pode resultar na perda da audição, choque elétrico ou danos nos dispositivos.

### Manutenção

- Remova o plugue de alimentação da tomada de corrente alternada (CA) antes de limpar a unidade. Deixar de observar isso pode causar choques elétricos.

### Manuseio

- Não coloque a mão ou dedos nas frestas desta unidade. Deixar de observar isso pode causar ferimentos.
- Não insira materiais estranhos como um metal ou papel nas frestas desta unidade. Deixar de observar isso pode causar um incêndio, choques elétricos ou maus funcionamentos. Se algum material estranho entrar na unidade, desligue a alimentação imediatamente, desconecte o plugue de alimentação da tomada de corrente alternada (CA) e solicite uma inspeção ao revendedor de onde comprou a unidade ou a um pessoal de assistência técnica autorizado da Yamaha.
- Não faça o seguinte:
  - ficar de pé ou sentar sobre o equipamento.
  - colocar itens pesados sobre o equipamento.
  - colocar o equipamento em uma pilha.
  - aplicar força excessiva nos botões, interruptores, terminais de entrada/saída, etc.
- Evite puxar os cabos conectados para evitar ferimentos ou danos à unidade causados por sua queda.
- Não opere a unidade se o som estiver distorcendo. O uso prolongado nesta situação pode causar superaquecimento e provocar um incêndio.

### Aviso

Indica pontos que você deve observar para prevenir uma falha, dano ou mau funcionamento do produto, ou perda de dados.

### Fornecimento de energia/cabo de alimentação

- Se não for usar a unidade por um longo período, certifique-se de tirar o plugue de alimentação da tomada. Mesmo se a chave [(⏻)] (Standby/On) esteja desligada (o display na tela estiver desativado), uma ínfima corrente continua fluindo.

### Instalação

- Não use esta unidade na proximidade de outros equipamentos eletrônicos, tais como TV, rádio ou telefone celular. Deixar de observar isso pode fazer que a unidade ou TV ou rádio produza um ruído.
- Não utilize esta unidade em um local que é exposto à luz solar direta, que se torna extremamente quente, como perto de um aquecedor, ou extremamente frio, ou que esteja sujeito a excesso de pó ou vibração. Deixar de observar isso pode causar a deformação do painel da unidade, o mau funcionamento dos componentes internos ou a instabilidade na operação.
- Instale a unidade o mais distante possível de outros equipamentos eletrônicos.
  - Os sinais digitais desta unidade podem interferir com outros equipamentos eletrônicos.
- Se for usar uma função sem fio, evite instalar a unidade perto de mesas ou paredes de metal, fornos micro-ondas ou outros dispositivos de rede sem fio. Obstruções podem reduzir a distância de transmissão.

### Conexões

- Se conectar unidades externas, certifique-se de ler cuidadosamente o manual para cada unidade e conectá-los de acordo com as instruções.
  - Se a unidade não for manuseada da forma adequada e de acordo com as instruções, ela talvez não funcione corretamente.

## Manuseio

- Não coloque vinil, plástico ou produtos de borracha nesta unidade. Deixar de observar isso pode causar a deformação ou descoloração do painel da unidade.
- Se a temperatura ambiente mudar drasticamente (como durante o transporte da unidade ou sob rápido aquecimento ou resfriamento) e houver a chance de uma condensação ter-se formado na unidade, deixe-a por várias horas sem ligar a alimentação até que fique completamente seca antes do uso. Usar a unidade enquanto há condensação pode causar mau funcionamento.

## Manutenção

- Se a temperatura ou a umidade mudar drasticamente, gotas de água (condensação) podem se formar sobre a superfície da unidade. Se gotas de água se formarem, limpe imediatamente com um pano macio. Se gotas de água são deixadas na unidade, elas podem ser absorvidas pelas partes de madeira, causando deformação.
- Quando limpar a unidade, use um pano seco e macio. Usar produtos químicos, como benzina ou solvente, produtos de limpeza ou panos de limpeza com produtos químicos pode causar descoloração ou deformação.

Os alto-falantes desta unidade usam imãs. Não coloque objetos sensíveis ao magnetismo em cima ou ao lado desta unidade, tais como televisores do tipo CRT, relógios, cartões de crédito, disquetes, etc.

## Alto-falantes

- Não toque nas unidades de alto-falantes. O não cumprimento deste pode danificar as unidades de alto-falante.

## Informação

### Sobre as funções e dados incluídos na unidade

- O ar pode ser soprado pela abertura do refletor de grave. Isso não é um defeito. Isto ocorre especialmente quando estiver reproduzindo música com grave pesado.

Dispositivos sem fio com transmissão superior a uma frequência de 5 GHz podem ser utilizados somente em ambientes fechados. O uso de tais dispositivos em ambientes abertos é proibido por lei.

- **VOLTAGE SELECTOR** (Apenas modelos asiáticos e gerais)  
O seletor de tensão no painel traseiro desta unidade deve estar definido para a tensão elétrica principal da sua região ANTES de conectar na alimentação de CA principal. As voltagens são 110–120/220–240 V CA, 50/60 Hz.

O número de modelo, número de série, requisitos de energia, etc. podem ser encontrados na placa de nome, que está na parte traseira da unidade. Anote-o no espaço reservado abaixo e guarde este manual como registro de compra permanente para auxiliar na identificação do produto em caso de roubo.

N° do modelo

N° de série

(rear\_pt\_01a)

## Informação para os usuários, sobre a recolha e eliminação de equipamentos antigos:



Este símbolo nos produtos, nas embalagens e/ou nos documentos anexos significa que eletricidade é usada, sendo que produtos eletrônicos não devem ser misturados com os lixo doméstico comum.

Para tratar, recuperar e reciclar produtos antigos de forma adequada, por favor, leve-os para os pontos de coleta, conforme a legislação do seu país.

Ao eliminar estes produtos corretamente, você ajudará a poupar recursos valiosos e evitar potenciais efeitos negativos na saúde das pessoas e do meio ambiente, que de outra forma poderiam surgir devido o manuseio inadequado de resíduos.

Para mais informações sobre a coleta e a reciclagem de produtos antigos, por favor, contate seu município, o serviço de coleta de lixo ou o ponto de vendas onde você comprou os artigos.

**Para usuários comerciais na União Europeia:**  
Se você deseja descartar equipamento elétricos e eletrônicos, por favor, contate seu revendedor ou fornecedor para mais informações.

**Informações sobre o descarte em outros países além da União Europeia:**

Este símbolo é válido somente na União Europeia. Se você deseja descartar estes artigos, por favor, contate as autoridades locais ou o seu revendedor e pergunte sobre a melhor forma de descartar.

## Sobre o conteúdo do manual

- As ilustrações e telas deste manual são apenas para fins de instrução.
- Os nomes das empresas e dos produtos deste manual são as marcas comerciais ou as marcas comerciais registradas de suas respectivas empresas.
- O software pode ser revisado e atualizado sem aviso prévio.

## Funções de comunicação sem fio [Reino Unido e Europa]

### Wi-Fi(2,4 GHz)

Frequência de rádio: 2402 MHz a 2482 MHz  
Potência máxima de saída (EIRP): 19,98 dBm

### Wi-Fi(5 GHz)

Frequência de rádio, potência máxima de saída (EIRP):  
5170 a 5250 MHz, 22,30 dBm  
5250 a 5330 MHz, 22,27 dBm  
5490 a 5710 MHz, 24,56 dBm  
5735 a 5835 MHz, 13,96 dBm

- Dispositivos sem fio com transmissão superior a uma frequência de 5 GHz podem ser utilizados somente em ambientes fechados. O uso de tais dispositivos em ambientes abertos é proibido por lei.

# CONTEÚDO

<b>RECURSOS</b> .....	<b>5</b>	<b>CONFIGURAÇÕES OPCIONAIS</b> .....	<b>16</b>
O que você pode fazer ao usar esta unidade .....	5	Atualizar o firmware.....	16
Advanced Yamaha Active Servo Technology II .....	7	Inicializar todas as configurações (restauração de fábrica) .....	17
Twisted Flare Port .....	7	<b>APÊNDICE</b> .....	<b>17</b>
<b>COMPONENTES E SUAS FUNÇÕES</b> .....	<b>8</b>	Tabela de operação indicador STATUS.....	17
Painel traseiro .....	8	<b>RESOLUÇÃO DE PROBLEMAS</b> .....	<b>18</b>
Painel superior .....	9	<b>MARCAS REGISTRADAS</b> .....	<b>20</b>
<b>PREPARATIVOS</b> .....	<b>10</b>	<b>ESPECIFICAÇÕES</b> .....	<b>21</b>
Posicionamento.....	10		
<b>CONEXÕES</b> .....	<b>11</b>		
Conectar com uma rede.....	12		
Fazer conexões analógicas.....	15		
Ajustar o balanço do volume .....	15		

# INTRODUÇÃO

Esta unidade é uma network subwoofer que pode ser conectado sem fio MusicCast Surround/Stereo com dispositivos compatíveis.

## Sobre este manual

Ao ler este manual, observe o seguinte.

- As especificações e a aparência estão sujeitas a alterações sem aviso prévio, a fim de melhorar o produto.
- Símbolos utilizados neste documento



- “**ADVERTÊNCIAS**” indica informações que você deve respeitar para evitar o risco de morte ou de ferimentos graves.



- “**CUIDADO**” indica informações que você deve respeitar para evitar o risco de ferimentos.

- “**AVISO**” indica informações que você deve respeitar para prevenir o mau funcionamento e a danificação do produto ou a perda dos dados.

- “**OBSERVAÇÃO**” indica informações adicionais que serão úteis para você.

# RECURSOS

## O que você pode fazer ao usar esta unidade

Se você instalar o aplicativo exclusivo “MusicCast CONTROLLER” no seu smartphone ou tablet, será capaz de adicionar esta unidade a uma rede MusicCast, permitindo uma fácil reprodução, permitindo a fácil reprodução de som de baixa frequência de dispositivos compatíveis MusicCast Surround/Stereo.

- **Conexão sem fio permite uma instalação flexível**

Você estará livre para colocar a unidade onde quiser, sem o incômodo conectar equipamentos externos utilizando cabos.

- **Aprecié um excelente som de frequência ultra baixa a qualquer hora**

A faixa de frequência baixa (frequência de cruzamento) e o balanço do volume são ajustados automaticamente, conforme apropriado para o dispositivo MusicCast Surround/Stereo compatível que você estiver usando, garantindo a transição natural do som.

- **Operação interligada de energia e do volume**

A energia e o volume são interligados através desta unidade e as unidades compatíveis com MusicCast Surround/Stereo emparelhadas com esta.

- **A Twisted Flare Port reproduz suavemente o som de frequência ultra baixa**

A saída alargada provoca a torção ao dispersar propagando o vórtice de ar gerado ao seu redor, criando um fluxo de ar suave. Isto reduz ruídos que não estão presentes no sinal de entrada original, permitindo reproduzir de forma clara o som de baixa frequência.

## Uso avançado com um prático aplicativo (MusicCast CONTROLLER)



O “MusicCast CONTROLLER” é um aplicativo exclusivo gratuito para a operação de dispositivos compatíveis com MusicCast. Você pode usar um smartphone ou outro dispositivo móvel como um controle remoto e facilmente selecionar músicas ou fazer configurações em um dispositivo MusicCast compatível.

Para mais detalhes, pesquise por “MusicCast CONTROLLER” na App Store ou no Google Play™.

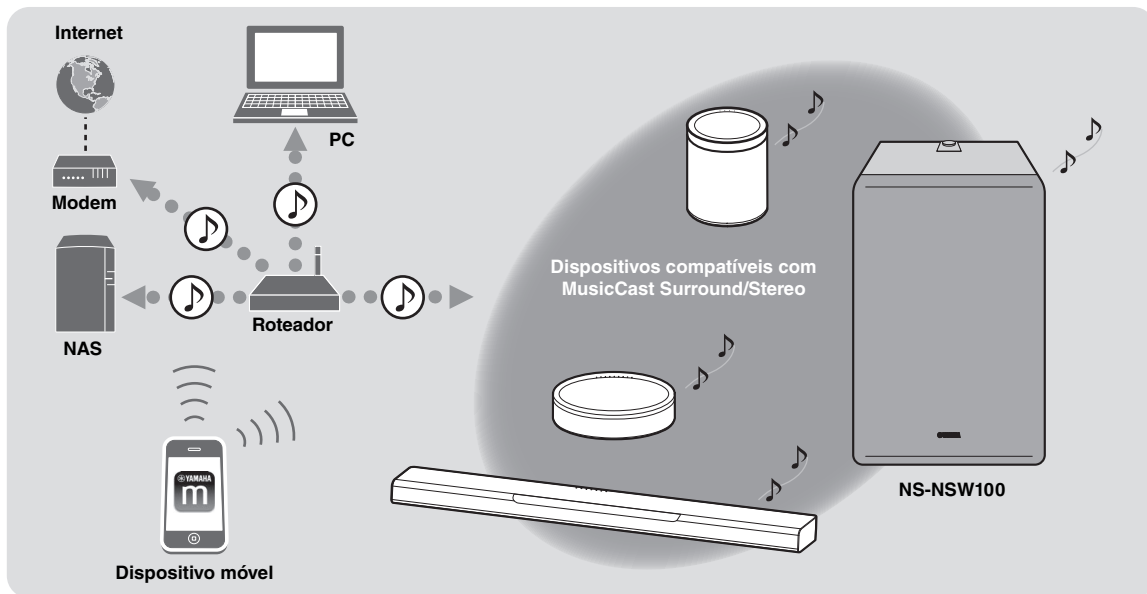

Usando o MusicCast, você pode compartilhar música com outros dispositivos compatíveis com MusicCast localizados em vários quartos. Músicas de um dispositivo móvel, servidor de mídia (PC ou NAS), rádios online ou serviços de streaming podem ser apreciadas em qualquer lugar da sua casa, com uma simples operação.

Para mais detalhes sobre o MusicCast e dispositivos compatíveis, consulte o seguinte site:

<http://www.yamaha.com/musiccast/>

**Para conectar em uma rede e usar esta unidade, você precisará do aplicativo para dispositivo móvel “MusicCast CONTROLLER”.**

**Instale o MusicCast CONTROLLER no seu dispositivo móvel.**

**(→ p. 13 “Fazer o download do aplicativo para dispositivo móvel “MusicCast CONTROLLER””)**

## Advanced Yamaha Active Servo Technology II

Em 1988, a Yamaha trouxe para os sistemas de alto-falantes de mercado utilizando YST (Yamaha Active Servo Technology) para dar poderosa reprodução de graves de alta qualidade. Esta técnica utiliza uma conexão direta entre o amplificador e alto-falante permitindo a transmissão de sinal precisa e controle de alto-falante preciso.

Como essa tecnologia usa unidades de alto-falante controladas pela unidade de impedância negativa do amplificador e de ressonância gerada entre o volume do gabinete do alto-falante e porta, ele cria mais energia ressonante (o conceito “woofer de ar”) do que o método bass reflex standard. Isto permite a reprodução de graves a partir de gabinetes muito menores do que era possível anteriormente.

Yamaha recém-desenvolvido YST II Avançado adiciona muitos refinamentos á Yamaha tecnologia Active Servo, permitindo melhor controle das forças do amplificador e alto-falante. Do ponto de vista do amplificador, a impedância do alto-falante muda em função da frequência do som. Yamaha desenvolveu um projeto de circuito novo combinando impedância negativa e unidades de corrente constante, o que proporciona um desempenho mais estável e reprodução de graves clara sem qualquer falta de nitidez.

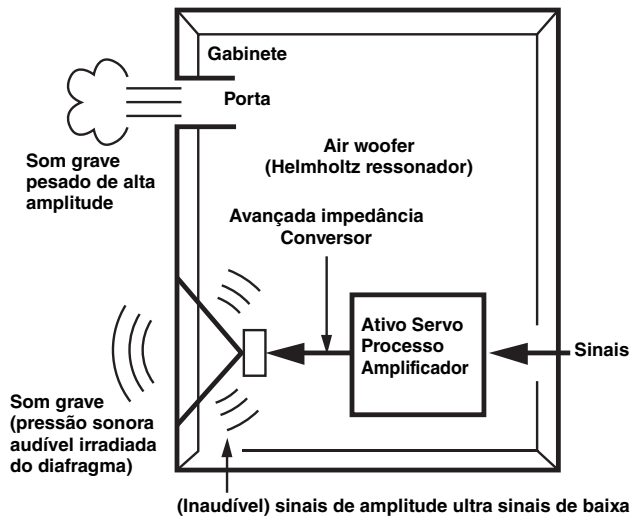

## Twisted Flare Port

Os alto-falantes grave reflexo de hoje usam um ressonador Helmholtz para melhorar a sua reprodução de graves.

No entanto, quando reproduzindo graves que ficam na região de frequência deste ressonador Helmholtz, ar move-se violentamente dentro e para fora através da porta entre o interior e o exterior do alto-falante, às vezes produzindo ruído devido ao fluxo de ar turbulento no final da porta.

A porta e o gabinete ressoam em uma frequência que é determinada por suas dimensões e forma. Por outro lado, a turbulência no fluxo de ar no final da porta contém uma ampla gama de componentes de frequência que não estão presentes no sinal de entrada. Este ruído ocorre porque a ampla gama de componentes de frequência inclui componentes que correspondem às frequências de ressonância da porta e gabinete, causando forte ressonância.

O Twisted Flare Port desenvolvido pela Yamaha muda a maneira em que a porta se alarga em direção ao seu fim, e também adiciona um “twist” para suprimir a turbulência do fluxo de ar em cada extremidade da porta e, assim, evitar que ruído ocorra.

Isto reduz substancialmente o “som enlameado” e “ruído de vento”, que até agora têm sido característicos de alto-falantes refletores de grave, permitindo graves reproduzidos de forma clara.

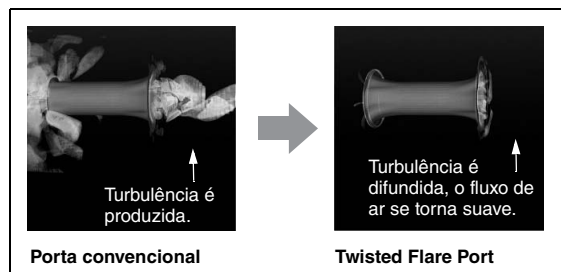

A turbulência do ar em ambas as extremidades da porta cria ruído

# COMPONENTES E SUAS FUNÇÕES

## Painel traseiro

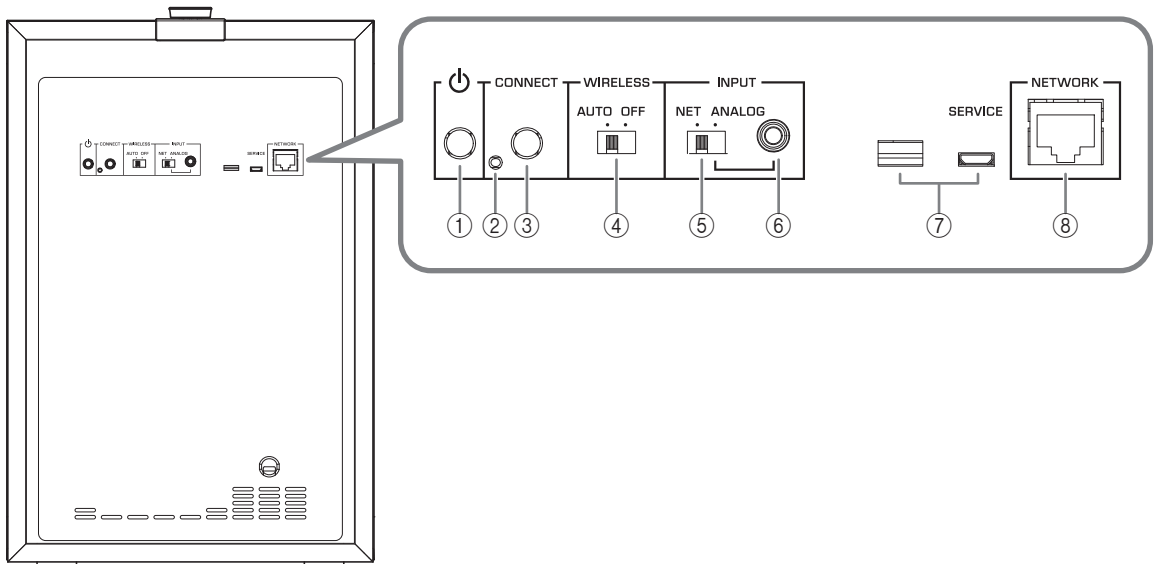

### ① **⏻ (STANDBY/ON)**

Alterna a alimentação da unidade entre ligado e standby.

### ② **Porta de serviço**

Para manutenção, normalmente não é usada.

### ③ **CONNECT**

Utilizada para as seguintes operações:

- **Registrar esta unidade na rede MusicCast** → p. 13
- **Atualizar o firmware** → p. 16
- **Inicializar as configurações (restauração de fábrica)** → p. 17

### ④ **Comutador WIRELESS**

Ativado/desativada a função de comunicação sem fio (LAN sem fio).

#### **AUTO:**

A comunicação sem fio está ativada.

#### **OFF:**

A comunicação sem fio está desativada. Caso conecte a unidade em uma rede, use uma conexão com fio. (→ p. 12 “Caso conecte através de um cabo”)

### ⑤ **Comutador INPUT**

Alterna o tipo de conexão da unidade.

#### **NET:**

Selecione para conectar a unidade em uma rede.

#### **ANALOG:**

Selecione para conectar a unidade diretamente em um amplificador ou dispositivo semelhante, sem conectar a uma rede.

### ⑥ **Conector INPUT (ANALOG)**

Utilize caso o comutador INPUT esteja configurado para ANALOG.

Conecte um cabo vindo do conector do amplificador do subwoofer ou da saída de linha (como o PRE OUT) neste conector. (→ p. 12 “Caso conecte através de um cabo”)

### ⑦ **Porta de serviço**

Para manutenção, normalmente não são usadas.

### ⑧ **Porta NETWORK**

Use um cabo de rede (disponível comercialmente) para conectar à sua rede via conexão por cabo.



## Painel superior

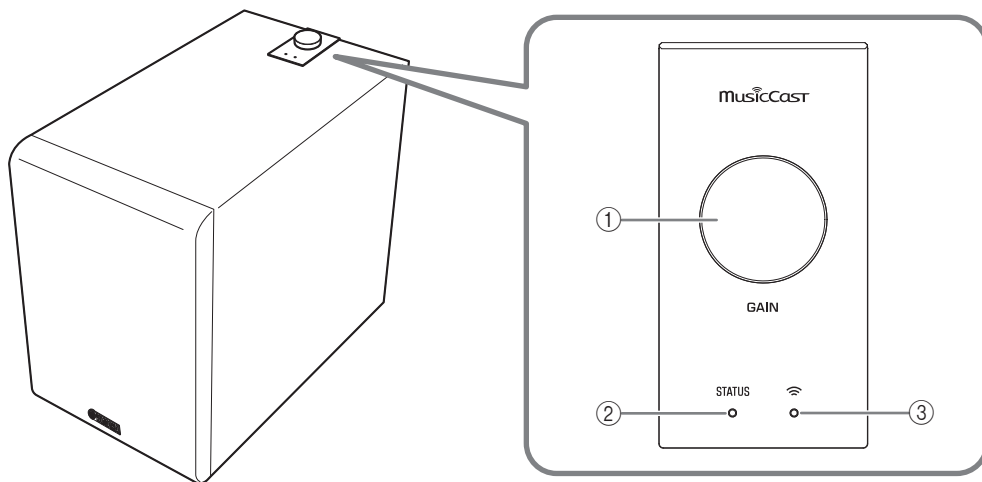

## ① Botão GAIN

Este botão ajusta o volume desta unidade. Ajuste o volume adequadamente para o seu dispositivo de reprodução. (→ p. 15 “Ajustar o balanço do volume.”)

## OBSERVAÇÃO

Enquanto você estiver alterando o volume, a cor do indicador de ② STATUS mostra a configuração do volume.

Volume	Cor do indicador STATUS
Mínimo	Pisca em azul
Baixo - Médio	Azul - Roxo
Médio - Alto	Roxo - Vermelho
Máximo	Pisca em vermelho

## ② Indicador STATUS

A cor e o estado aceso/piscando deste indicador mostram a fonte de entrada que foi selecionada ou o status desta unidade. (→ p. 17 “Tabela de operação indicador STATUS”)

③  Indicador LAN Sem Fio

O estado aceso ou piscando deste indicador mostra o status da conexão de rede sem fio.

## Standby automático de energia

Caso esta unidade não seja operada e não ocorrendo uma reprodução por 20 minutos, entrará automaticamente no modo standby.

## OBSERVAÇÃO

- Trinta segundos antes de ocorrer o standby automático de energia, o indicador STATUS começa a piscar e vai apagando ao entrar em standby.
- O standby automático de energia não funciona se você estiver usando uma conexão MusicCast ou se o comutador INPUT do painel traseiro estiver configurado em ANALOG.

## Standby de rede

A função de rede desta unidade estará ativada mesmo quando a alimentação de energia estiver no modo standby.

## OBSERVAÇÃO

No standby de rede, o indicador STATUS fica aceso em laranja.

## Modo standby ecológico

Ao decorrem oito horas após a rede ter sido desconectada, a unidade entra em modo de standby ecológico para poupar energia.

## OBSERVAÇÃO

No modo standby ecológico, o indicador STATUS fica apagado.



Com um design de economia de energia avançado, este produto obtém um baixo consumo de energia, inferior a dois watts no modo Network Standby.

# PREPARATIVOS

## Posicionamento

Devido as frequências baixas de sinais de áudio possuírem comprimentos de onda longos, elas geralmente não são direcionadas para os ouvidos humanos. A faixa super grave não cria uma imagem estéreo. Assim, um único subwoofer pode ser suficiente para produzir um som super grave de alta qualidade.

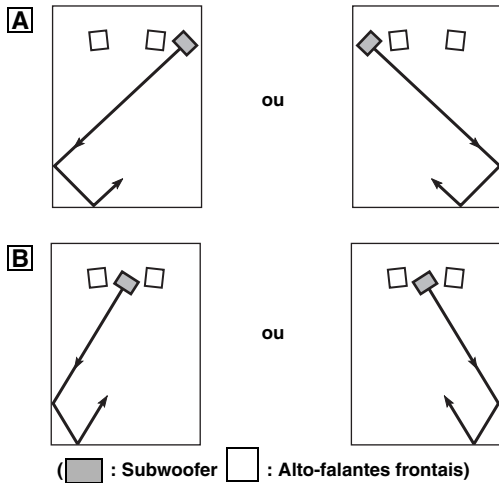

### Observação

Também é possível posicionar conforme mostrado na figura à direita. No entanto, caso o sistema de subwoofer é colocado diretamente em frente de uma parede, o efeito do grave poderá estar sujeito ao cancelamento de fase causada pela interferência entre os sons diretos e refletidos.

Para evitar que isso aconteça, posicione o sistema de subwoofer de forma oblíqua. (Figuras **A** e **B**)

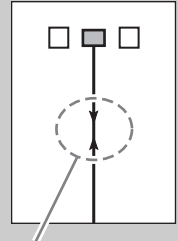

### AVISO

Existirão casos em que você não poderá obter o som super grave suficiente do subwoofer devido as ondas estacionárias.

### AVISO

- Posicionando o subwoofer muito perto de uma televisão tipo CRT poderá comprometer a cor da imagem ou causar um zumbido. Neste caso, posicione o subwoofer e a televisão em um local separado, onde esses efeitos não ocorram. Isto não é um problema com LCD e televisores de plasma.
- Se o volume do alto-falante estiver muito alto, móveis ou janelas poderão repercutir e o próprio subwoofer vibrar. Neste caso, diminua o volume. Para limitar a ressonância, use uma cortina espessa ou um pano similar que absorva as vibrações sonoras de forma eficiente. Além disso, alterar a posição do subwoofer poderá ajudar.
- O alto-falante desta unidade usa ímãs. Dispositivos que são afetados pelo magnetismo (televisores do tipo CRT, relógios, cartões de crédito, etc.) não devem ser colocados sobre ou próximo a esta unidade.

## Caso use com uma conexão de rede

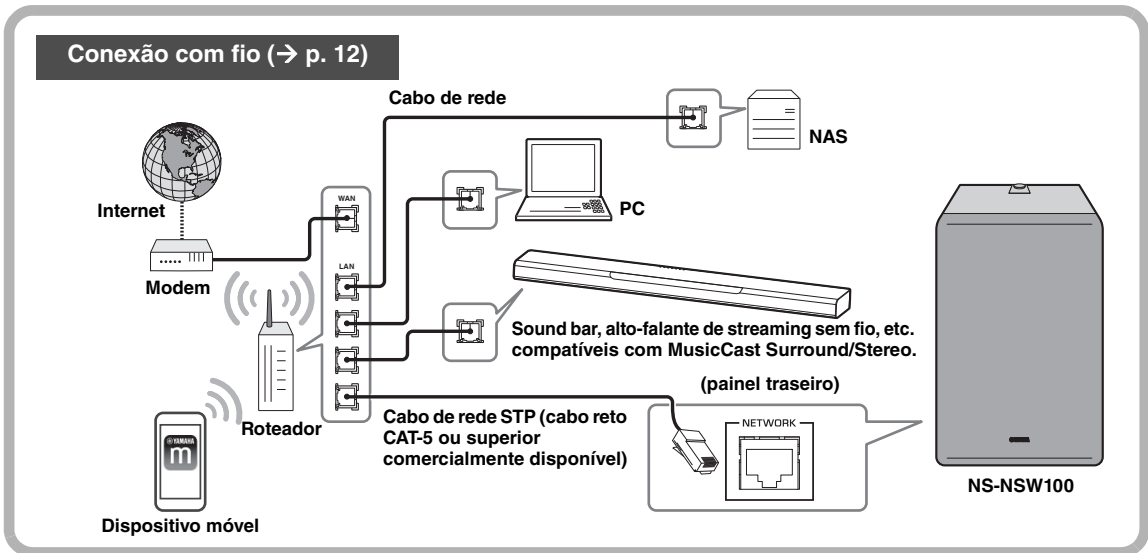
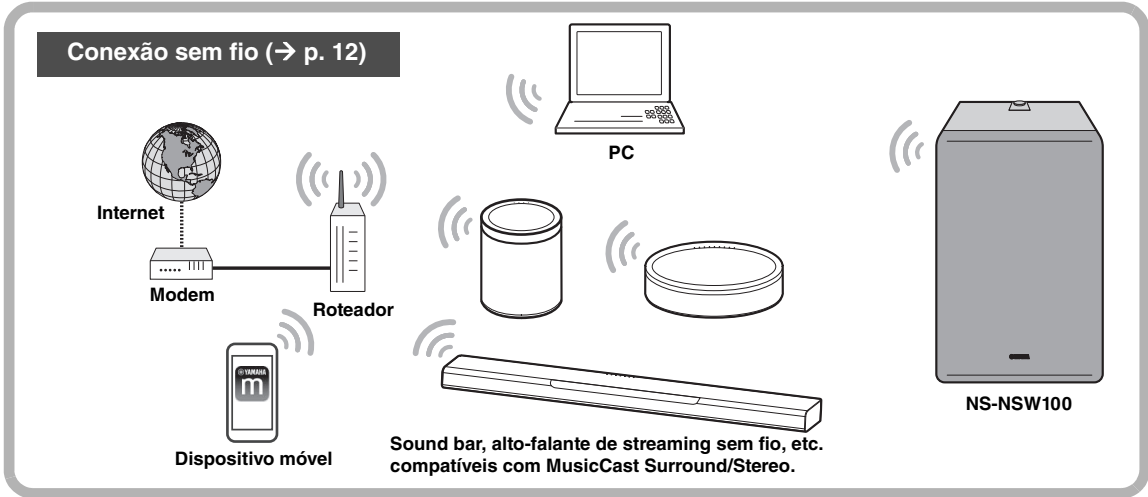

## Caso use sem se conectar a uma rede (conexão analógica)

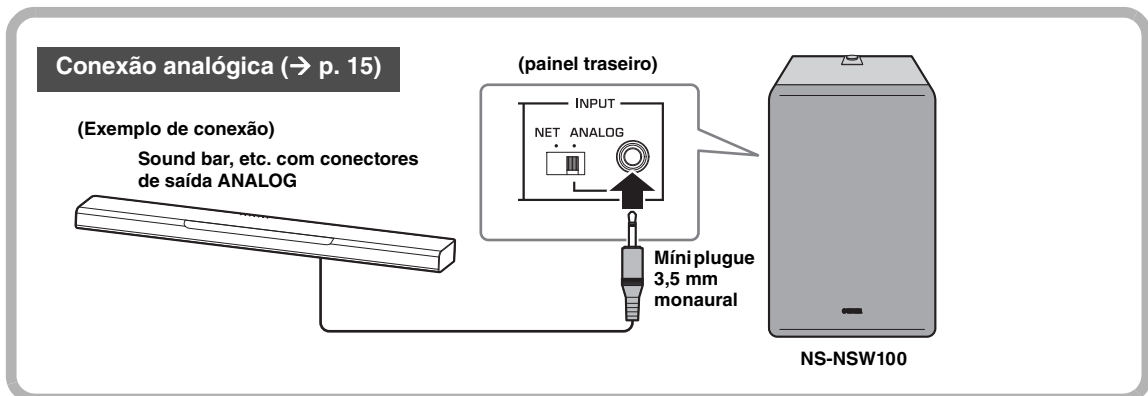

## Conectar com uma rede

### Preparativos para conexão de rede

Esta unidade pode ser conectada a uma rede tanto através de um cabo ou sem fio. Escolha o método de conexão que seja mais apropriado para a sua situação.

#### Caso conecte sem fio

Faça as configurações para que esta unidade possa se comunicar sem fio.

1. Configure o comutador INPUT do painel traseiro em NET.
2. Configure o comutador WIRELESS do painel traseiro em AUTO.

**AVISO**

Não conecte um cabo de rede à porta NETWORK. Se um cabo de rede estiver conectado, a conexão com fio terá prioridade e a conexão sem fio não será possível.

(painel traseiro)

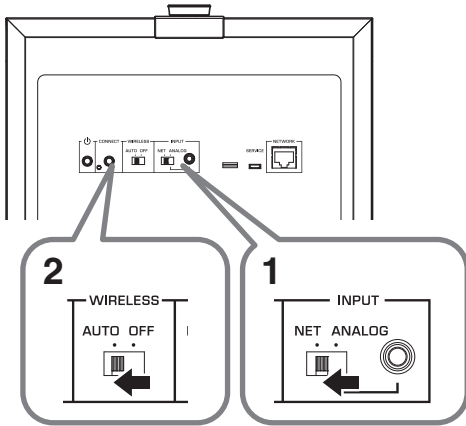

#### Caso conecte através de um cabo

Use um cabo de rede STP disponível comercialmente (cabo reto CAT-5 ou superior) para conectar esta unidade ao seu roteador.

1. Configure o comutador INPUT do painel traseiro em NET.
2. Configure o painel traseiro WIRELESS do painel traseiro em OFF.
3. Conecte um cabo de rede à porta NETWORK.

**AVISO**

Caso você queira conectar esta unidade através de uma conexão com fio e reproduzir músicas, todos os dispositivos compatíveis com MusicCast Surround/Stereo que você deseja conectar (como um sound bar ou um alto-falante de streaming sem fio) devem estar conectados através de uma LAN com fio.

(painel traseiro)

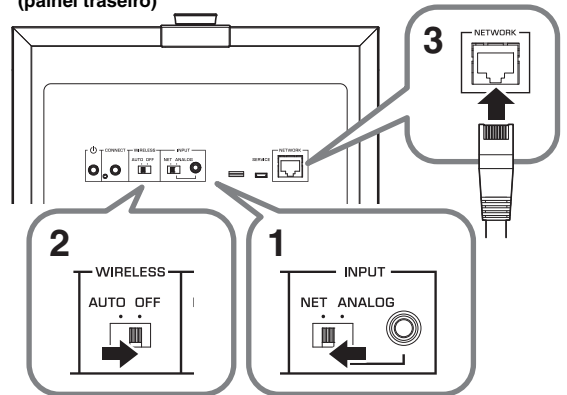

### Ligar esta unidade

1. Insira o plugue do cabo de alimentação em uma tomada elétrica.

(painel traseiro)

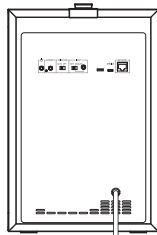

em uma tomada elétrica

2. Pressione o botão (STANDBY/ON) do painel traseiro para ligar a alimentação desta unidade.

(painel traseiro)

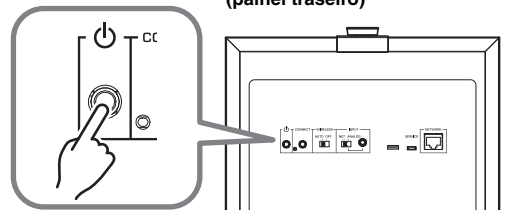

**OBSERVAÇÃO**

- Se a rede estiver iniciando, o indicador STATUS no painel superior piscará em verde.
- Se você estiver usando uma conexão com fio, o LED dentro da porta NETWORK pisca quando conectar ao roteador.

**AVISO**

- Ao ligar a alimentação no seu sistema de áudio, sempre ligue o subwoofer por último.

## Fazer o download do aplicativo para dispositivo móvel “MusicCast CONTROLLER”

Instale o aplicativo MusicCast CONTROLLER no seu dispositivo móvel, conecte esta unidade à rede e registre como um dispositivo MusicCast.

Pesquise por “MusicCast CONTROLLER” na Apple Store ou no Google Play e instale.

### OBSERVAÇÃO

- Certifique-se de que o dispositivo móvel usado está conectado ao roteador da sua casa antes de prosseguir.
- As telas e nomes de menu, etc. do MusicCast CONTROLLER podem mudar sem aviso prévio.
- Se um dispositivo MusicCast diferente já esteja registrado no aplicativo MusicCast CONTROLLER, você pode adicionar esta unidade tocando em  (Configurações) na “Selecionar Ambiente” e selecione “Adicionar Novo Dispositivo”.

## Registrar esta unidade na rede MusicCast

Como usar o “MusicCast CONTROLLER” para registrar esta unidade na rede MusicCast e simultaneamente fazer a configuração da conexão de rede da mesma.

### OBSERVAÇÃO

Para conectar sem fio à rede, você precisa ter o SSID e a chave de segurança para o roteador LAN sem fio (ponto de acesso) que está usando.

1. No seu dispositivo móvel, inicie o “MusicCast CONTROLLER” e toque em “Configurações”.
2. A partir de “Configurações” do aplicativo, toque em “Adicionar Novo Dispositivo”
3. Conforme as instruções que aparecem na tela do seu dispositivo móvel, opere o “MusicCast CONTROLLER” e no painel traseiro desta unidade, mantenha pressionado o botão CONNECT por 5 segundos ou mais.

4. Conforme as instruções que aparecem na tela do seu dispositivo móvel, utilize o “MusicCast CONTROLLER” para especificar a rede.

Em seguida, faça o pareamento desta unidade com o dispositivo Pairing Master da rede MusicCast. (→ p. 14 “Conectar esta unidade com o dispositivo Pairing Master”)

### OBSERVAÇÃO

Se você usar uma conexão sem fio para registrar esta unidade na rede MusicCast, o  indicador de LAN sem fio do painel superior da mesma irá acender, indicando que o registro na rede MusicCast está concluído.

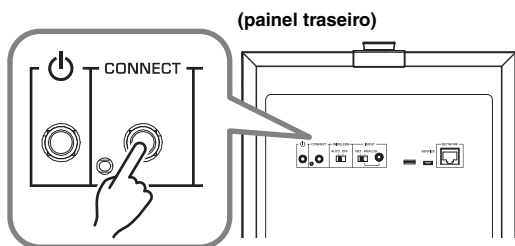

### Para cancelar o registro desta unidade da rede MusicCast

Utilize o “MusicCast CONTROLLER” para cancelar o registro desta unidade.

### OBSERVAÇÃO

Se você inicializar esta unidade antes de cancelar o registro, a tela “MusicCast CONTROLLER” poderá mostrar um erro indicando que este dispositivo não existe.

## Conectar esta unidade com o dispositivo Pairing Master

Ao registrar esta unidade como um Pairing Device do Pairing Master da rede MusicCast (como um sound bar ou alto-falante de streaming sem fio), você poderá usá-la como uma network subwoofer para apreciar um som mais rico.



1. Registre esta unidade e a unidade compatível com o MusicCast Surround/Stereo (Pairing Master) na mesma localização do aplicativo MusicCast CONTROLLER. (→ p. 13 “Registrar esta unidade na rede MusicCast”)

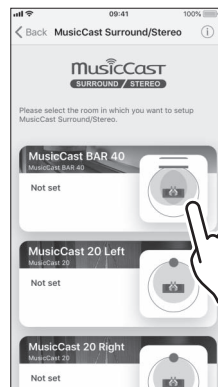
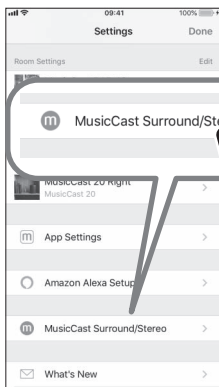
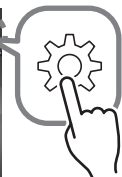
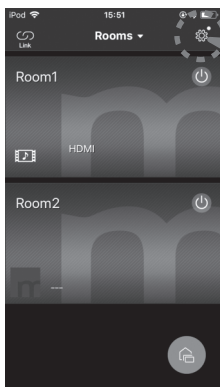

2. No seu dispositivo móvel, inicie o “MusicCast CONTROLLER” e toque em  (configurações).
  3. Toque “MusicCast Surround/Stereo”.
  4. Selecione o ambiente (Pairing Master) no qual você deseja conectar esta unidade.
5. Seguindo a orientação da tela aplicativo, registre esta unidade como um subwoofer (Pairing Device).

Quando você terminar de registrar esta unidade como um Pairing Device, utilize o ambiente apropriado (Pairing Master) na tela do aplicativo para reproduzir áudio.

### ■ Operação conectada com o Pairing Master

Quando você registrar esta unidade como uma network subwoofer, ela irá seguir as operações do ambiente (Pairing Master).

#### Operação de energia

A configuração da energia (Standby/ON) desta unidade seguirá as operações do ambiente (Pairing Master).

#### Configurações de volume e outros

De acordo com as configurações do ambiente (Pairing Master), as configurações desta unidade também mudarão a fim de obter melhor som de baixa frequência.

Configurações que estão interligadas:

- Volume
- Filtro de agudos (frequência de cruzamento)

#### OBSERVAÇÃO

- Caso o áudio seja interrompido, verifique o aplicativo para ver se o “controle da conexão” localizado nas configurações do ambiente (Pairing Master) está selecionado como mostrado abaixo.
  - Para uma conexão sem fio: diferente de “Acelerador”
  - Para uma conexão com fio: “Acelerador”

### ■ Para cancelar a conexão com o Pairing Master

No seu dispositivo móvel, opere “MusicCast CONTROLLER” para cancelar o registro.

## Fazer conexões analógicas

Use o conector ANALOG no painel traseiro desta unidade se você quiser conectá-la diretamente com outros dispositivos (como um sound bar) sem se conectar com uma rede.

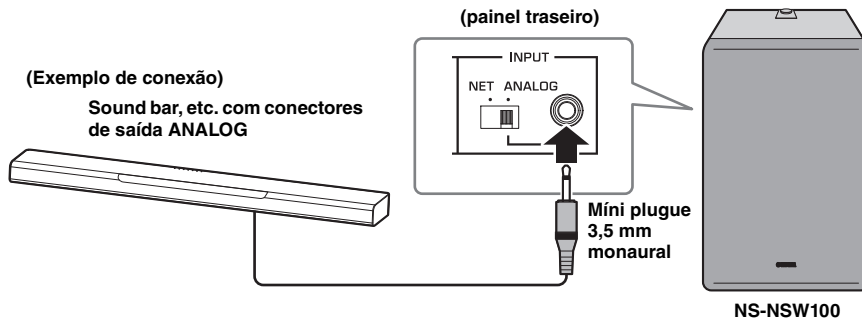

1. Conecte o conector ANALOG do painel traseiro desta unidade no conector de saída de linha do subwoofer (por exemplo, PRE OUT) do dispositivo conectado.
2. Configure o comutador INPUT do painel traseiro desta unidade em ANALOG.
3. Insira o plugue do cabo de alimentação em uma tomada elétrica.
4. Pressione o botão (STANDBY/ON) do painel traseiro para ligar a alimentação desta unidade.

### AVISO

- Não conecte o cabo de alimentação a uma tomada elétrica até completar todas as conexões.
- Dependendo do dispositivo (sound bar, etc.) que você está conectando, o método de conexão e os nomes dos conectores podem ser diferente das instruções deste documento, assim, consulte o manual do proprietário do respectivo dispositivo.
- Quando esta unidade sai da fábrica, o seu volume está na mínima configuração. Quando você terminou de fazer as conexões, ajuste para que esta unidade produza um volume adequado.

## Ajustar o balanço do volume.

Para garantir uma reprodução efetiva de baixa frequência, você pode ajustar o volume para que o som desta unidade combine naturalmente com o alto-falante que está usando.

### ■ Caso use uma conexão de rede

Se esta unidade está conectada com uma rede, o volume desta unidade é automaticamente ajustada para coincidir com o Pairing Master, mas você pode fazer pequenos ajustes de sua preferência ao usar o botão GAIN do painel superior.

**Valor padrão:** Depende da configuração do Pairing Master

### ■ Caso use uma conexão analógica

Use o botão GAIN do painel superior para ajustar o volume desta unidade.

**Frequência do filtro de agudos:** fixado em 160 Hz

**Valor padrão:** MUDO

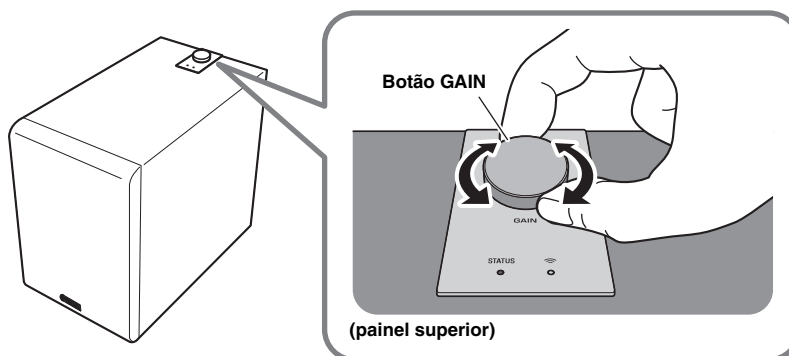

# CONFIGURAÇÕES OPCIONAIS

## Atualizar o firmware

Se esta unidade estiver conectada a uma rede, o firmware pode ser atualizado através dela. Quando um novo firmware está disponível, o indicador STATUS pisca em branco quando esta unidade é ligada. Use o seguinte procedimento para atualizar o firmware.

### AVISO

Observe os seguintes pontos durante a atualização.

- Não utilize esta unidade
- Não desconecte o cabo da alimentação ou o cabo da rede

## Procedimento de atualização do firmware

1. No painel traseiro, pressione  (STANDBY/ON) para colocar a unidade no modo standby.

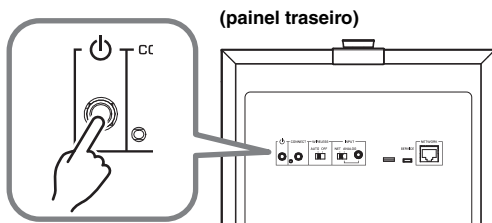

2. No painel traseiro, pressione CONNECT por 10 segundos ou mais.

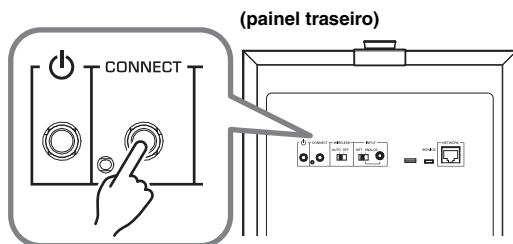

O indicador do STATUS e o  indicador de LAN sem fio no painel superior piscam e a atualização do firmware inicia.

Quando o indicador mudar, ficando aceso de forma constante (laranja), a atualização do firmware está concluída.



### OBSERVAÇÃO

- Atualizar o firmware leva cerca de 10 ou 20 minutos.
- Se a conexão de internet não for rápida o suficiente, ou dependendo do status da conexão de rede sem fio, a atualização do firmware pode demorar mais ou até falhar.
- Se a atualização do firmware falhar, o indicador STATUS pisca em vermelho. Aguarde um pouco e tente novamente depois.

## Verificar a versão do firmware

Como verificar a versão do firmware instalado nesta unidade.

1. No painel traseiro, pressione  (STANDBY/ON) para colocar a unidade no modo standby.
2. No painel traseiro, pressione CONNECT.

O indicador STATUS e o  indicador de LAN sem fio no painel superior piscam um determinado número de vezes para indicar a versão do firmware. Por exemplo, se a versão do firmware é 1.3, o indicador STATUS pisca uma vez e o  indicador LAN sem fio pisca três vezes.

(painel superior)

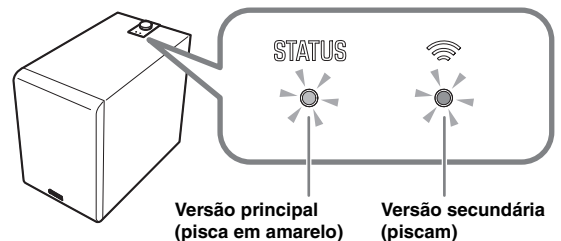

### OBSERVAÇÃO

Se a versão do firmware é 2.0, o indicador STATUS pisca duas vezes e o  indicador LAN sem fio permanece apagado.

3. Pressione CONNECT novamente para retornar ao modo standby.



## Inicializar todas as configurações (restauração de fábrica)

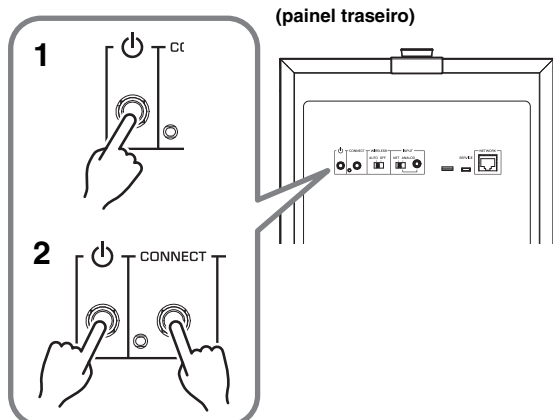

1. No painel traseiro, pressione **⏻** (STANDBY/ON) para colocar a unidade no modo standby.
2. Enquanto pressionar **CONNECT**, pressione **⏻** (STANDBY/ON) uma vez.
3. Quando o indicador **STATUS** piscar, solte o **CONNECT**.

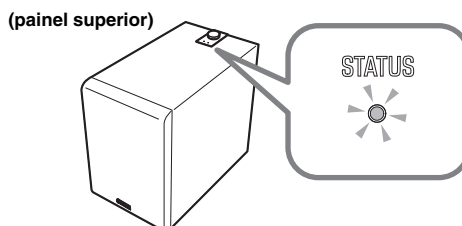

## APÊNDICE

### Tabela de operação indicador STATUS

A cor e o estado aceso/piscando dos indicadores mostram o status desta unidade.

**OBSERVAÇÃO**

- O indicador STATUS e o indicador LAN sem fio pode ser usado para verificar a versão do firmware desta unidade. (→ p. 16 “Verificar a versão do firmware”)
- Enquanto o firmware está sendo atualizado, o indicador STATUS e o indicador de LAN sem fio podem ser usados para verificar o progresso. (→ p. 16 “Procedimento de atualização do firmware”)

#### Quando a alimentação está ligada

Indicador		Status
Verde	Aceso	O computador INPUT do painel traseiro está configurado em NET.
Branco	Aceso	O computador INPUT do painel traseiro está configurado em ANALOG.
Verde	Piscando	Aguardando para se conectar à rede.
Branco	Piscando	Um novo firmware está disponível.
Verde/Laranja	Piscando alternadamente	A função standby automático de energia logo irá colocar a unidade no modo standby. (Começa a piscar 30 segundos antes.)
Branco/Laranja		
Laranja	Aceso	A unidade está em standby de rede.
Azul/Roxo/ Vermelho	Aceso	O volume da unidade está sendo alterado. Azul: volume baixo - Roxo: médio - Vermelho: volume alto
Azul/Vermelho	Piscando	O volume foi configurado para o mínimo ou máximo.

#### Quando está no modo standby

Indicador		Status
Laranja	Aceso	A unidade está em standby de rede.
–	Apagado	A alimentação da unidade está desligada ou no modo standby ecológico.
Laranja	Piscando	O circuito de proteção foi acionado. Desligue a alimentação da unidade, desconecte o plugue da tomada elétrica e entre em contato um centro de serviços da Yamaha.

# RESOLUÇÃO DE PROBLEMAS

Consulte o quadro abaixo se esta unidade não funcionar adequadamente. Se o problema que você estiver experimentando não estiver listado abaixo ou se as instruções dadas abaixo não ajudarem, desligue a alimentação da unidade, desconecte o plugue de alimentação da tomada elétrica e contate o representante autorizado da Yamaha ou centro de serviços.

## Geral

Problema	Causa	O que fazer
A alimentação não liga. Quando a alimentação é ligada, desliga imediatamente. A unidade não funciona corretamente.	O cabo de alimentação não está conectado corretamente.	Insira o plugue de alimentação com firmeza na tomada elétrica.
A unidade não pode ser operada.	Choque elétrico (como a queda de um raio ou excesso de eletricidade estática) ou queda de tensão da alimentação causou a parada do microcomputador interno.	Mantenha pressionado o botão  (STANDBY/ON) do painel traseiro da unidade por dez segundos ou mais para reiniciá-la. (Se isto não resolver o problema, desconecte o cabo de alimentação da tomada elétrica e aguarde aproximadamente 30 segundos e depois conecte novamente.)
A alimentação desliga de repente durante o uso.	O circuito de proteção foi acionado para desligar a alimentação devido a temperatura interna da unidade ter aumentado.	Aguarde a temperatura abaixar (aproximadamente uma hora), certificando-se de que há espaço livre suficiente em volta da unidade e de que a mesma não está coberta por um pano, etc., e depois ligue a alimentação novamente.
A unidade não funciona corretamente.	Choque elétrico externo (como a queda de um raio ou excesso de eletricidade estática) ou queda de tensão da alimentação causou a parada do microcomputador interno.	Desconecte o cabo de alimentação da tomada elétrica, aguarde aproximadamente 30 segundos e depois conecte novamente.
Sem som. Som de baixa frequência não está saindo não ou não está alto o suficiente.	Uma fonte com pouco som de baixa frequência está sendo reproduzida.	Reproduza uma fonte que contenha som de baixa frequência.
	O som está sendo afetado por uma onda estacionária.	Tente mudar a posição ou o ângulo desta unidade.
	Sinal de entrada de baixa frequência está ausente devido configurações no amplificador.	Altere as configurações do amplificador.
	<b>Caso use uma conexão de rede</b>	
	O volume do aplicativo MusicCast CONTROLLER ou do Pairing Master está configurado no mínimo (0). Como alternativa, fones de ouvido são conectados ao Pairing Master.	Aumente o volume utilizando o aplicativo MusicCast CONTROLLER ou o Pairing Master. Você também pode usar o botão GAIN desta unidade para fazer pequenos ajustes no volume.
	A conexão de rede não está correta.	Verifique a conexão.
	O dispositivo de reprodução não está selecionado corretamente.	Utilize o aplicativo MusicCast CONTROLLER ou o Pairing Master para selecionar novamente a fonte de entrada que você deseja reproduzir.
	<b>Caso use uma conexão analógica</b>	
	O volume desta unidade está configurado no mínimo (0).	Use o botão GAIN desta unidade para ajustar o volume.
	A conexão não está correta. Ou, em vez disso, a conexão está com defeito.	Verifique a conexão.
A alimentação não liga automaticamente quando a fonte começa a ser reproduzida.	Devido INPUT estar configurado para ANALOG, a unidade não está funcionando em conexão com o Pairing Master.	Ligue a alimentação manualmente.
	Sinal de entrada de baixa frequência está ausente devido configurações no amplificador.	Altere as configurações do amplificador.
	Devido não haver conexão de rede por um longo período, a unidade entrou em modo de standby ecológico.	Ligue a alimentação manualmente.
Ruído saindo desta unidade ou de um dispositivo eletrônico localizado por perto.	Um dispositivo digital ou de alta frequência está localizado perto desta unidade.	Distancie esta unidade e o dispositivo correspondente.

## Rede

Problema	Causa	O que fazer
Função de rede não pode ser usada.	A informação de rede (endereço IP) não foi obtida corretamente.	Ative a função do servidor DHCP do seu roteador.
Não consegue conectar ao roteador LAN sem fio (ponto de acesso).	A filtragem de endereço MAC está ativada no roteador LAN sem fio (ponto de acesso).	Não é possível conectar se a filtragem de endereço MAC está ativada. Altere as configurações do roteador LAN sem fio (ponto de acesso) para que a conexão ocorra.
Não consegue conectar à internet através de um roteador LAN sem fio (ponto de acesso).	O roteador LAN sem fio (ponto de acesso) está desligado.	Ligue o roteador LAN sem fio (ponto de acesso).
	O roteador LAN sem fio (ponto de acesso) e esta unidade estão muito afastados entre si.	Aproxime o roteador LAN sem fio (ponto de acesso) e esta unidade.
	Existe um obstáculo entre o roteador LAN sem fio (ponto de acesso) e esta unidade.	Coloque o roteador LAN sem fio (ponto de acesso) e esta unidade onde não haja nenhum obstáculo entre eles.
Esta unidade não é detectada pelo aplicativo MusicCast CONTROLLER.	Esta unidade e o dispositivo móvel não estão conectados na mesma rede.	Verifique as conexões de rede e as configurações do roteador e conecte eles na mesma rede.
A rede sem fio não é encontrada.	Um dispositivo que gera radiação eletromagnética (como um forno micro-ondas ou equipamento de rádio) encontra-se por perto.	Se utilizar esta unidade com uma conexão sem fio, não use perto de um dispositivo que gera radiação eletromagnética.
	O acesso à rede está sendo restrito pelas configurações de firewall do roteador LAN sem fio (ponto de acesso).	Verifique as configurações de firewall do roteador LAN sem fio (ponto de acesso).
Não consegue fazer configurações de conexão usando o aplicativo MusicCast CONTROLLER.	O dispositivo móvel não está conectado ao roteador LAN sem fio (ponto de acesso).	Conecte o dispositivo móvel ao roteador LAN sem fio e depois use o aplicativo MusicCast CONTROLLER para fazer as configurações.
	Você está usando um roteador que suporta múltiplos SSID.	A função de separação de rede do roteador pode estar impossibilitando o acesso a esta unidade. Ao conectar um dispositivo móvel, utilize um SSID que permita acessar esta unidade (tente conectar ao SSID primário).
Falha ao atualizar o firmware através da rede.	O estado da conexão de rede não está bom.	Aguarde um pouco e tente novamente depois.
Não consegue conectar com o Pairing Master.	O Pairing Master não é um dispositivo compatível com MusicCast Surround/Stereo.	Use um dispositivo compatível com MusicCast Surround/Stereo ou um dispositivo que permita conexões analógicas.
	A conexão não está correta. Ou, em vez disso, a conexão está com defeito.	Após inicializar esta unidade, verifique que o Pairing Master é uma unidade compatível com MusicCast Surround/Stereo e depois conecte novamente.
	O emparelhamento com outro dispositivo já foi registrado.	Cancele o emparelhamento registrado com esse dispositivo e faça a configuração do registro novamente.

# MARCAS REGISTRADAS

**Android™**

**Google Play™**

Android e Google Play são marcas comerciais da Google LLC.



O logotipo Wi-Fi CERTIFIED™ é a marca de certificação da Wi-Fi Alliance®.

Wi-Fi, Wi-Fi CERTIFIED e WPA2 são marcas registradas ou marcas comerciais da Wi-Fi Alliance®.

**MusicCast**

MusicCast é uma marca registrada ou marca comercial da Yamaha Corporation.



Yamaha Eco-Label é um selo que certifica produtos com ótimo desempenho ambiental.

## Licenças

Para informações sobre as licenças e software de terceiros neste produto, consulte o seguinte:

[http://\(IP address of this product\\*\)/licenses.html](http://(IP address of this product*)/licenses.html)

\* O endereço IP deste produto é verificado com MusicCast CONTROLLER.

## Explicações sobre GPL

Este produto usa software de fonte aberta GPL/LGPL em algumas seções.

Você tem o direito de obter, duplicar, modificar e redistribuir apenas este código de fonte aberta.

Para mais informações sobre software de fonte aberta GPL/LGPL, como obtê-lo e sobre a licença GPL/LGPL, visite o site da Yamaha Corporation

(<http://download.yamaha.com/sourcecodes/musiccast/>).

## ■ Geral

<b>Tipo</b> .....	Advanced Yamaha Active Servo Technology II
<b>Driver</b> .....	20 cm woofer de cone, tipo blindagem não magnética
<b>Saída do amplificador (100 Hz, 5 Ω, 10% THD)</b> .....	130 W
<b>Resposta de Frequência</b> .....	28 Hz - 300 Hz
<b>Tesão/fornecimento de alimentação</b> .....	AC 110-120/220-240 V, 50/60 Hz
<b>Consumo de energia</b> .....	60 W
<b>Seção de entrada</b>	
<b>NETWORK (com fio)</b> .....	Ethernet: RJ45 (100BASE-TX/10BASE-T)
<b>ANALOG (com fio)</b> .....	3,5 mm conector mini (monaural)
<b>Sensibilidade de entrada</b> .....	60 mV
<b>Impedância de entrada</b> .....	25 kΩ
<b>Consumo de energia em standby</b>	
<b>Standby ecológico</b> .....	Abaixo de 0,1 W
<b>Standby de rede (com fio)</b> .....	Abaixo de 1,3 W
<b>Standby de rede (sem fio)</b> .....	Abaixo de 1,5 W
<b>Dimensões (L × A × P)</b> .....	252 mm × 383 mm × 418 mm
<b>Peso</b> .....	12,6 kg

## ■ Wi-Fi

<b>Padrões de LAN sem fio</b> .....	IEEE 802.11 a/b/g/n/ac*
	* Somente largura de banda de canal de 20 MHz
<b>Faixa de frequência de rádio</b> .....	2,4 GHz, 5 GHz
<b>Método de segurança disponível</b> .....	WEP, WPA2-PSK (AES), Modo misto

\* O conteúdo deste manual se aplica às especificações mais recentes a partir da data de publicação. Para obter o manual mais recente, acesse o site da Yamaha e faça o download do arquivo do manual.



Este produto contém a placa WN9711BTAAC-YA, código de homologação ANATEL 01708-18-02386.

Para consultas, visite: [www.anatel.gov.br](http://www.anatel.gov.br)

A informação abaixo refere-se à certificação do módulo sem fio usado com este produto.



MODELO: WN9711BTAAC-YA 01708-18-02386

Este equipamento não tem direito à proteção contra interferência prejudicial e não pode causar interferência em sistemas devidamente autorizados.

<b>EN</b>	<b>SIMPLIFIED EU DECLARATION OF CONFORMITY</b>
<p>Hereby, Yamaha Music Europe GmbH declares that the radio equipment type [NS-NSW100] is in compliance with Directive 2014/53/EU. The full text of the EU declaration of conformity is available at the following internet address: <a href="https://europe.yamaha.com/en/support/compliance/doc.html">https://europe.yamaha.com/en/support/compliance/doc.html</a></p>	
<b>FR</b>	<b>DECLARATION UE DE CONFORMITE SIMPLIFIEE</b>
<p>Le soussigné, Yamaha Music Europe GmbH, déclare que l'équipement radioélectrique du [NS-NSW100] est conforme à la directive 2014/53/UE. Le texte complet de la déclaration UE de conformité est disponible à l'adresse internet suivante: <a href="https://europe.yamaha.com/en/support/compliance/doc.html">https://europe.yamaha.com/en/support/compliance/doc.html</a></p>	
<b>DE</b>	<b>VEREINFACHTE EU-KONFORMITÄTSERKLÄRUNG</b>
<p>Hiermit erklärt Yamaha Music Europe GmbH, dass der Funkanlagentyp [NS-NSW100] der Richtlinie 2014/53/EU entspricht. Der vollständige Text der EU-Konformitätserklärung ist unter der folgenden Internetadresse verfügbar: <a href="https://europe.yamaha.com/en/support/compliance/doc.html">https://europe.yamaha.com/en/support/compliance/doc.html</a></p>	
<b>SV</b>	<b>FÖRENKLAD EU-FÖRSÄKRAN OM ÖVERENSSTÄMMELSE</b>
<p>Härmed försäkrar Yamaha Music Europe GmbH att denna typ av radioutrustning [NS-NSW100] överensstämmer med direktiv 2014/53/EU. Den fullständiga texten till EU-försäkran om överensstämmelse finns på följande webbadress: <a href="https://europe.yamaha.com/en/support/compliance/doc.html">https://europe.yamaha.com/en/support/compliance/doc.html</a></p>	
<b>IT</b>	<b>DICHIARAZIONE DI CONFORMITÀ UE SEMPLIFICATA</b>
<p>Il fabbricante, Yamaha Music Europe GmbH, dichiara che il tipo di apparecchiatura radio [NS-NSW100] è conforme alla direttiva 2014/53/UE. Il testo completo della dichiarazione di conformità UE è isponibile al seguente indirizzo Internet: <a href="https://europe.yamaha.com/en/support/compliance/doc.html">https://europe.yamaha.com/en/support/compliance/doc.html</a></p>	
<b>ES</b>	<b>DECLARACIÓN UE DE CONFORMIDAD SIMPLIFICADA</b>
<p>Por la presente, Yamaha Music Europe GmbH declara que el tipo de equipo radioeléctrico [NS-NSW100] es conforme con la Directiva 2014/53/UE. El texto completo de la declaración UE de onformidad está isponible en la dirección Internet siguiente: <a href="https://europe.yamaha.com/en/support/compliance/doc.html">https://europe.yamaha.com/en/support/compliance/doc.html</a></p>	
<b>PT</b>	<b>DECLARAÇÃO UE DE CONFORMIDADE SIMPLIFICADA</b>
<p>O(a) abaixo assinado(a) Yamaha Music Europe GmbH declara que o presente tipo de equipamento de rádio [NS-NSW100] está em conformidade com a Diretiva 2014/53/UE. O texto integral da declaração de conformidade está disponível no seguinte endereço de Internet: <a href="https://europe.yamaha.com/en/support/compliance/doc.html">https://europe.yamaha.com/en/support/compliance/doc.html</a></p>	
<b>NL</b>	<b>VEREENVOUDIGDE EU-CONFORMITEITSVERKLARING</b>
<p>Hierbij verklaar ik, Yamaha Music Europe GmbH, dat het type radioapparatuur [NS-NSW100] conform is met Richtlijn 2014/53/EU. De volledige tekst van de EU-conformiteitsverklaring kan worden geraadpleegd op het volgende internetadres: <a href="https://europe.yamaha.com/en/support/compliance/doc.html">https://europe.yamaha.com/en/support/compliance/doc.html</a></p>	
<b>BG</b>	<b>ОПРОСТЕНА ЕС ДЕКЛАРАЦИЯ ЗА СЪОТВЕТСТВИЕ</b>
<p>С настоящото Yamaha Music Europe GmbH декларира, че този тип радиосъоръжение [NS-NSW100] е в съответствие с Директива 2014/53/ЕС. Цялостният текст на ЕС декларацията за съответствие може да се намери на следния интернет адрес: <a href="https://europe.yamaha.com/en/support/compliance/doc.html">https://europe.yamaha.com/en/support/compliance/doc.html</a></p>	
<b>CS</b>	<b>ZJEDNODUŠENÉ EU PROHLÁŠENÍ O SHODĚ</b>
<p>Tímto Yamaha Music Europe GmbH prohlašuje, že typ rádiového zařízení [NS-NSW100] je v souladu se směrnicí 2014/53/EU. Úplné znění EU prohlášení o shodě je k dispozici na této internetové adrese: <a href="https://europe.yamaha.com/en/support/compliance/doc.html">https://europe.yamaha.com/en/support/compliance/doc.html</a></p>	
<b>DA</b>	<b>FORENKLET EU-OVERENSSTEMMELSESESKLÆRING</b>
<p>Hermed erklærer Yamaha Music Europe GmbH, at radioudstyrstypen [NS-NSW100] er i overensstemmelse med direktiv 2014/53/EU. EU-overensstemmelseserklæringens fulde tekst kan findes på følgende internetadresse: <a href="https://europe.yamaha.com/en/support/compliance/doc.html">https://europe.yamaha.com/en/support/compliance/doc.html</a></p>	
<b>ET</b>	<b>LIHTSUSTATUD ELI VASTAVUSDEKLARATSIOON</b>
<p>Käesolevaga deklareerib Yamaha Music Europe GmbH, et käesolev raadioseadme tüüp [NS-NSW100] vastab direktiivi 2014/53/EL nõuetele. ELi vastavusdeklaratsiooni täielik tekst on kättesaadav järgmisel internetiaadressil: <a href="https://europe.yamaha.com/en/support/compliance/doc.html">https://europe.yamaha.com/en/support/compliance/doc.html</a></p>	
<b>EL</b>	<b>ΑΠΛΟΥΣΤΕΥΜΕΝΗ ΔΗΛΩΣΗ ΣΥΜΜΟΡΦΩΣΗΣ ΕΕ</b>
<p>Με την παρούσα ο/η Yamaha Music Europe GmbH, δηλώνει ότι ο ραδιοεξοπλισμός [NS-NSW100] πληροί την οδηγία 2014/53/ΕΕ. Το πλήρες κείμενο της δήλωσης συμμόρφωσης ΕΕ διατίθεται στην ακόλουθη ιστοσελίδα στο διαδίκτυο: <a href="https://europe.yamaha.com/en/support/compliance/doc.html">https://europe.yamaha.com/en/support/compliance/doc.html</a></p>	

<b>HR</b>	<b>POJEDNOSTAVLJENA EU IZJAVA O SUKLADNOSTI</b>
Yamaha Music Europe GmbH ovime izjavljuje da je radijska oprema tipa [NS-NSW100] u skladu s Direktivom 2014/53/EU. Cjeloviti tekst EU izjave o sukladnosti dostupan je na sljedećoj internetskoj adresi: <a href="https://europe.yamaha.com/en/support/compliance/doc.html">https://europe.yamaha.com/en/support/compliance/doc.html</a>	
<b>LV</b>	<b>VIENKĀRŠOTA ES ATBILSTĪBAS DEKLARĀCIJA</b>
Ar šo Yamaha Music Europe GmbH deklarē, ka radioiekārta [NS-NSW100] atbilst Direktīvai 2014/53/ES. Pilns ES atbilstības deklarācijas teksts ir pieejams šādā interneta vietnē: <a href="https://europe.yamaha.com/en/support/compliance/doc.html">https://europe.yamaha.com/en/support/compliance/doc.html</a>	
<b>LT</b>	<b>SUPAPRASTINTA ES ATITIKTIES DEKLARACIJA</b>
Aš, Yamaha Music Europe GmbH, patvirtinu, kad radijo įrenginių tipas [NS-NSW100] atitinka Direktyvą 2014/53/ES. Visas ES atitikties deklaracijos tekstas prieinamas šiuo interneto adresu: <a href="https://europe.yamaha.com/en/support/compliance/doc.html">https://europe.yamaha.com/en/support/compliance/doc.html</a>	
<b>HU</b>	<b>EGYSZERŰSÍTETT EU-MEGFELELŐSÉGI NYILATKOZAT</b>
Yamaha Music Europe GmbH igazolja, hogy a [NS-NSW100] típusú rádióberendezés megfelel a 2014/53/EU irányelvnek. Az EU-megfelelőségi nyilatkozat teljes szövege elérhető a következő internetes címen: <a href="https://europe.yamaha.com/en/support/compliance/doc.html">https://europe.yamaha.com/en/support/compliance/doc.html</a>	
<b>PL</b>	<b>UPROSZCZONA DEKLARACJA ZGODNOŚCI UE</b>
Yamaha Music Europe GmbH niniejszym oświadcza, że typ urządzenia radiowego [NS-NSW100] jest zgodny z dyrektywą 2014/53/UE. Pełny tekst deklaracji zgodności UE jest dostępny pod następującym adresem internetowym: <a href="https://europe.yamaha.com/en/support/compliance/doc.html">https://europe.yamaha.com/en/support/compliance/doc.html</a>	
<b>RO</b>	<b>DECLARAȚIA UE DE CONFORMITATE SIMPLIFICATĂ</b>
Prin prezenta, Yamaha Music Europe GmbH declară că tipul de echipamente radio [NS-NSW100] este în conformitate cu Directiva 2014/53/UE. Textul integral al declarației UE de conformitate este disponibil la următoarea adresă internet: <a href="https://europe.yamaha.com/en/support/compliance/doc.html">https://europe.yamaha.com/en/support/compliance/doc.html</a>	
<b>SK</b>	<b>ZJEDNODUŠENÉ EÚ VYHLÁSENIE O ZHODE</b>
Yamaha Music Europe GmbH týmto vyhlasuje, že rádiové zariadenie typu [NS-NSW100] je v súlade so smernicou 2014/53/EÚ. Úplné EÚ vyhlásenie o zhode je k dispozícii na tejto internetovej adrese: <a href="https://europe.yamaha.com/en/support/compliance/doc.html">https://europe.yamaha.com/en/support/compliance/doc.html</a>	
<b>SL</b>	<b>POENOSTAVLJENA IZJAVA EU O SKLADNOSTI</b>
Yamaha Music Europe GmbH potrjuje, da je tip radijske opreme [NS-NSW100] skladen z Direktivo 2014/53/EU. Celotno besedilo izjave EU o skladnosti je na voljo na naslednjem spletnem naslovu: <a href="https://europe.yamaha.com/en/support/compliance/doc.html">https://europe.yamaha.com/en/support/compliance/doc.html</a>	
<b>FI</b>	<b>YKSINKERTAISTETTU EU-VAATIMUSTENMUKAISUUSVAKUUTUS</b>
Yamaha Music Europe GmbH vakuuttaa, että radiolaitetyyppi [NS-NSW100] on direktiivin 2014/53/EU mukainen. EU-vaatimustenmukaisuusvakuutuksen täysimittainen teksti on saatavilla seuraavassa internetosoitteessa: <a href="https://europe.yamaha.com/en/support/compliance/doc.html">https://europe.yamaha.com/en/support/compliance/doc.html</a>	
<b>TR</b>	<b>BASİTLEŞTİRİLMİŞ AVRUPA BİRLİĞİ UYGUNLUK BİLDİRİMİ</b>
İşbu belge ile, Yamaha Music Europe GmbH, radyo cihaz tipinin [NS-NSW100], Direktif 2014/53/AB'ye uygunluğunu beyan eder. AB uyumu beyanının tam metni aşağıdaki internet adresinden edinilebilir: <a href="https://europe.yamaha.com/en/support/compliance/doc.html">https://europe.yamaha.com/en/support/compliance/doc.html</a>	

<b>Important Notice: Guarantee Information for customers in EEA* and Switzerland</b> For detailed guarantee information about this Yamaha product, and Pan-EEA* and Switzerland warranty service, please either visit the website address below (Printable file is available at our website) or contact the Yamaha representative office for your country. * EEA: European Economic Area	<b>English</b>
<b>Remarque importante: informations de garantie pour les clients de l'EEE et la Suisse</b> Pour des informations plus détaillées sur la garantie de ce produit Yamaha et sur le service de garantie applicable dans l'ensemble de l'EEE ainsi qu'en Suisse, consultez notre site Web à l'adresse ci-dessous (le fichier imprimable est disponible sur notre site Web) ou contactez directement Yamaha dans votre pays de résidence. * EEE : Espace Economique Européen	<b>Français</b>
<b>Wichtiger Hinweis: Garantie-Information für Kunden in der EWR* und der Schweiz</b> Für nähere Garantie-Information über dieses Produkt von Yamaha, sowie über den Pan-EWR*- und Schweizer Garantieservice, besuchen Sie bitte entweder die folgend angegebene Internetadresse (eine druckfähige Version befindet sich auch auf unserer Webseite), oder wenden Sie sich an den für Ihr Land zuständigen Yamaha-Vertrieb. *EWR: Europäischer Wirtschaftsraum	<b>Deutsch</b>
<b>Viktigt: Garantiinformation för kunder i EES-området* och Schweiz</b> För detaljerad information om denna Yamahaprodukt samt garantiservice i hela EES-området* och Schweiz kan du antingen besöka nedanstående webbadress (en utskriftsvänlig fil finns på webbplatsen) eller kontakta Yamahas officiella representant i ditt land. * EES: Europeiska Ekonomiska Samarbetsområdet	<b>Svenska</b>
<b>Avviso importante: informazioni sulla garanzia per i clienti residenti nell'EEA* e in Svizzera</b> Per informazioni dettagliate sulla garanzia relativa a questo prodotto Yamaha e l'assistenza in garanzia nei paesi EEA* e in Svizzera, potete consultare il sito Web all'indirizzo riportato di seguito (è disponibile il file in formato stampabile) oppure contattare l'ufficio di rappresentanza locale della Yamaha. * EEA: Area Economica Europea	<b>Italiano</b>
<b>Aviso importante: información sobre la garantía para los clientes del EEE* y Suiza</b> Para una información detallada sobre este producto Yamaha y sobre el soporte de garantía en la zona EEE* y Suiza, visite la dirección web que se incluye más abajo (la versión del archivo para imprimir esta disponible en nuestro sitio web) o póngase en contacto con el representante de Yamaha en su país. * EEE: Espacio Económico Europeo	<b>Español</b>
<b>Belangrijke mededeling: Garantie-informatie voor klanten in de EER* en Zwitserland</b> Voor gedetailleerde garantie-informatie over dit Yamaha-product en de garantieservice in heel de EER* en Zwitserland, gaat u naar de onderstaande website (u vindt een afdrukbaar bestand op onze website) of neemt u contact op met de vertegenwoordiging van Yamaha in uw land. * EER: Europese Economische Ruimte	<b>Nederlands</b>

<http://europe.yamaha.com/warranty/>

Yamaha Global Site  
<https://www.yamaha.com/>

Yamaha Downloads  
<https://download.yamaha.com/>

Manual Development Group  
 © 2018 Yamaha Corporation

Published 09/2021 YJEl-C0