

AREBOS

Inductie kookplaat 2 kookplaten

AR-HE-1K2

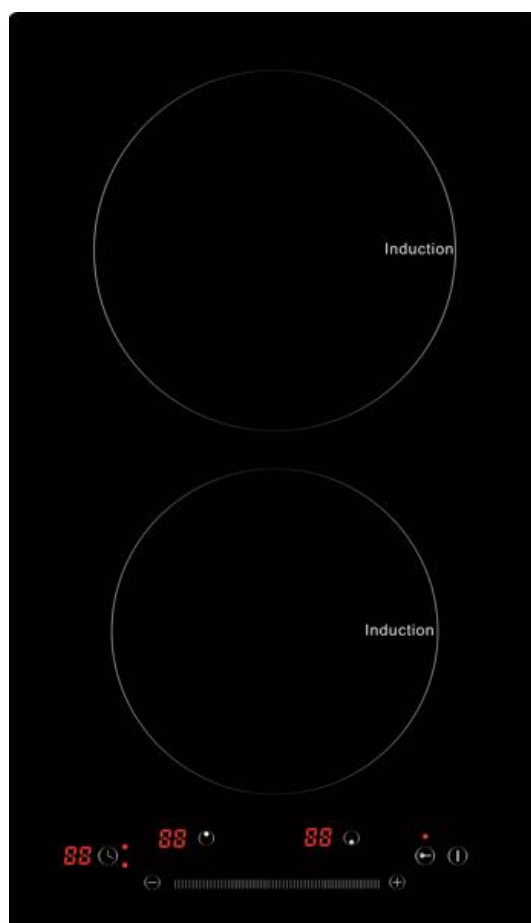

Volg alle veiligheidsmaatregelen in deze gebruikershandleiding om veilig gebruik te garanderen.



Bedankt voor uw vertrouwen in AREBOS.

Inhoudsopgave

1. Introductie en veiligheidsmaatregelen	3
1.1 Inleiding.....	3
1.2 Uitleg van symbolen.....	3
1.3 Veiligheidsmaatregelen.....	4
2. Specificaties	5
3. Installatie	5
4. Het apparaat aansluiten	6
5. Voor gebruik	7
6. Bedieningspaneel	8
6.1 De kookplaat in- en uitschakelen	8
6.2 In- en uitschakeling van de kookzones.....	8
6.3 Specifieke functies.....	9
6.4 Deactivering van kookzones.....	9
6.5 Ouderlijk toezicht	9
6.6 Timer.....	9
6.7 Automatische veiligheidsuitschakeling	9
6.8 Energiebesparing.....	10
7. Temperatuurniveautabel	10
8. Reiniging	10
9. Probleemoplossing	11
10. Milieuvriendelijke verwijdering	12
10.1 Verwijdering en verpakking.....	12
10.2 Verwijdering van oude apparatuur	12
11. Ontmanteling	12
EU-conformiteitsverklaring	13

Bedankt voor de aankoop van ons product. Lees de gebruiksaanwijzing zorgvuldig door voordat u het product voor de eerste keer gebruikt. Als u het product aan derden overlaat, moeten deze gebruiksaanwijzingen ook worden overhandigd. Bewaar de handleiding voor toekomstig gebruik. De tekeningen in deze handleiding komen mogelijk niet overeen met de fysieke objecten. Raadpleeg de fysieke objecten.

1. Introductie en veiligheidsmaatregelen

1.1 Inleiding

- **Bedankt voor de aanschaf van deze inductiekookplaat.**
Deze handleiding is bedoeld om u vertrouwd te maken met de installatie, het gebruik en het onderhoud van het apparaat. Om het apparaat veilig en correct te installeren, leest u de handleiding voordat u begint.
- Controleer het apparaat op transportschade. Meld eventuele schade direct bij het transportbedrijf waarmee de inductiekookplaat is geleverd.

1.2 Uitleg van symbolen



Een CE-markering kan worden gebruikt om te erkennen dat een product voldoet aan de wettelijke bepalingen van Europese wettelijke normen en daarom binnen de Europese Gemeenschap mag worden verhandeld.



Dit product is getest en gecertificeerd door SGS Helsinki. Het symbool "GS" staat voor geteste veiligheid. Producten die beginnen met gemarkeerd met dit merkteken, voldoen aan de eisen van de Duitse productveiligheidswet (ProdSG).



Dit product mag **niet** bij het huishoudelijk afval worden weggegooid!



Waarschuwing! Lees de veiligheidsvoorschriften zorgvuldig door. Dat Het niet naleven van veiligheidsmaatregelen kan leiden tot ernstig letsel of schade. Bewaar de gebruiksaanwijzing op een veilige plaats.



Aandacht! Zorg ervoor dat het product geaard is!



Waarschuwing! Heet



Waarschuwing voor elektrische spanning!

1.3 Veiligheidsmaatregelen

- Uw veiligheid is voor ons het belangrijkste. Zorg er dus voor dat u de gebruiksaanwijzing leest voordat u de inductiekookplaat installeert en gebruikt. Als u niet zeker bent van informatie in deze handleiding, neem dan contact op met de dealer bij wie u het apparaat hebt gekocht.
- **⚠️VOORZICHTIGHEID:** Lees alle veiligheids- en gebruiksinstructies. Het niet opvolgen van de veiligheidsinstructies en -instructies kan leiden tot elektrische schokken, brand en/of ernstig letsel. Bewaar alle veiligheids- en gebruiksinstructies voor toekomstig gebruik.
Gebruik de inductiekookplaat **NIET** als je de gebruiksaanwijzing nog niet hebt gelezen.
- Zorg ervoor dat u de handleiding grondig hebt gelezen en de inhoud begrijpt voordat u met de installatie begint.
- De instructies zijn in het belang van uw veiligheid.
- Deze gebruiksaanwijzing en het apparaat zelf bevatten belangrijke veiligheidsinstructies die moeten worden gelezen en nageleefd.
- Alle veiligheidsgerelateerde berichten wijzen op een potentieel risico en laten zien hoe het risico op letsel, schade en elektrische schokken aan het apparaat kan worden verminderd. Zorg ervoor dat u aan de volgende criteria voldoet om een bepaald beveiligingsniveau te garanderen.
- Het apparaat moet worden losgekoppeld van de voeding voordat de installatie wordt uitgevoerd.
- Installatie en onderhoud moeten worden uitgevoerd door een gespecialiseerde technicus, in overeenstemming met de instructies van de fabrikant en de toepasselijke lokale veiligheidsvoorschriften. Repareer of vervang geen enkel onderdeel van het apparaat, tenzij dit specifiek in de gebruiksaanwijzing is vermeld.
- Het apparaat moet geaard zijn.
- Het netsnoer moet lang genoeg zijn om het in de kast ingebouwde apparaat op de voeding aan te sluiten.
- Om de installatie te laten voldoen aan de huidige veiligheidsvoorschriften, is een omnipolaire schakelaar met een minimale contactafstand van 3 mm vereist.
- Gebruik niet meerdere stopcontacten of verlengsnoeren.
- Trek niet aan het netsnoer van het apparaat.
- De elektrische onderdelen mogen na installatie niet toegankelijk zijn voor de gebruiker.
- Het apparaat is uitsluitend bedoeld voor huishoudelijk gebruik voor het koken van voedsel. Elk ander gebruik is niet toegestaan (bijv. verwarming van kamers). De fabrikant wijst elke aansprakelijkheid af voor onjuist gebruik of onjuiste afstelling van de bedieningselementen.
- **Waarschuwing!** Het apparaat en de toegankelijke onderdelen worden heet tijdens gebruik. Er moet voor worden gezorgd dat u de verwarmingselementen niet aanraakt. Kinderen jonger dan 8 jaar moeten zonder constant toezicht uit de buurt worden gehouden.
- De toegankelijke delen kunnen tijdens het gebruik erg heet worden. Kinderen moeten uit de buurt van het apparaat worden gehouden en onder toezicht worden gehouden om ervoor te zorgen dat ze niet met het apparaat spelen.

- Raak de verwarmingselementen van het apparaat niet aan tijdens en na gebruik. Laat het apparaat niet in contact komen met kleding of andere brandbare materialen totdat alle componenten voldoende zijn afgekoeld.
- Plaats geen brandbare materialen op of in de buurt van het apparaat.
- Oververhitte oliën en vetten ontbranden gemakkelijk. Let hier op bij het koken van voedingsmiddelen die rijk zijn aan vet en olie.
- Dit apparaat kan worden gebruikt door kinderen van 8 jaar en ouder en personen met verminderde fysieke, zintuiglijke of mentale vermogens, of gebrek aan ervaring en kennis, als ze veilig toezicht of instructie hebben gekregen in het gebruik van het apparaat en de gevaren begrijpen. Kinderen mogen niet met het apparaat spelen. Reiniging en onderhoud van het apparaat mogen niet zonder toezicht door kinderen worden uitgevoerd.
- Een persluchtschakelaar of stroomonderbreker (niet meegeleverd) moet in het compartiment onder de unit worden geïnstalleerd.
- Als er scheuren in het oppervlak zijn, schakel het apparaat dan uit om de mogelijkheid van elektrische schokken te voorkomen.
- Het apparaat is niet bedoeld om te worden bediend door middel van een externe timer of een afzonderlijke afstandsbediening.
- **Waarschuwing!** Onbeheerd koken op een kookplaat met vet of olie kan gevaarlijk zijn en tot brand leiden. Probeer nooit een brand te blussen met water, maar schakel het apparaat uit en dek de vlam af met bijvoorbeeld een deksel of blusdeken.
- **Waarschuwing!** Brandgevaar: Bewaar geen voorwerpen op de kookoppervlakken.
- Gebruik geen stoomreinigers.
- Metalen voorwerpen zoals messen, vorken, lepels en deksels mogen niet op het oppervlak van de kookplaat worden geplaatst, omdat ze heet kunnen worden.
- Schakel na gebruik het kookplaattelement uit door het te bedienen en vertrouw niet op de pandetector.
-  **Voorzichtigheid!** Het oppervlak blijft warm na gebruik! Raak de bovenplaat niet direct aan na het verwijderen van de pot of pan, want de bovenplaat is nog erg heet.

2. Specificaties

Model	AR-HE-IK2
Productafmetingen	510 x 295 x 85 mm
Dimensies	495 x 275 x 80 mm
Spanning	220-240 V
Frequentie	50/60 Hz
Max. vermogen	3400 W

3. Installatie

- Controleer na het uitpakken van het product op eventuele schade tijdens het transport. Als u problemen ondervindt, neemt u contact op met de klantenservice.
- Tijdens de installatie moet het volgende in acht worden genomen:

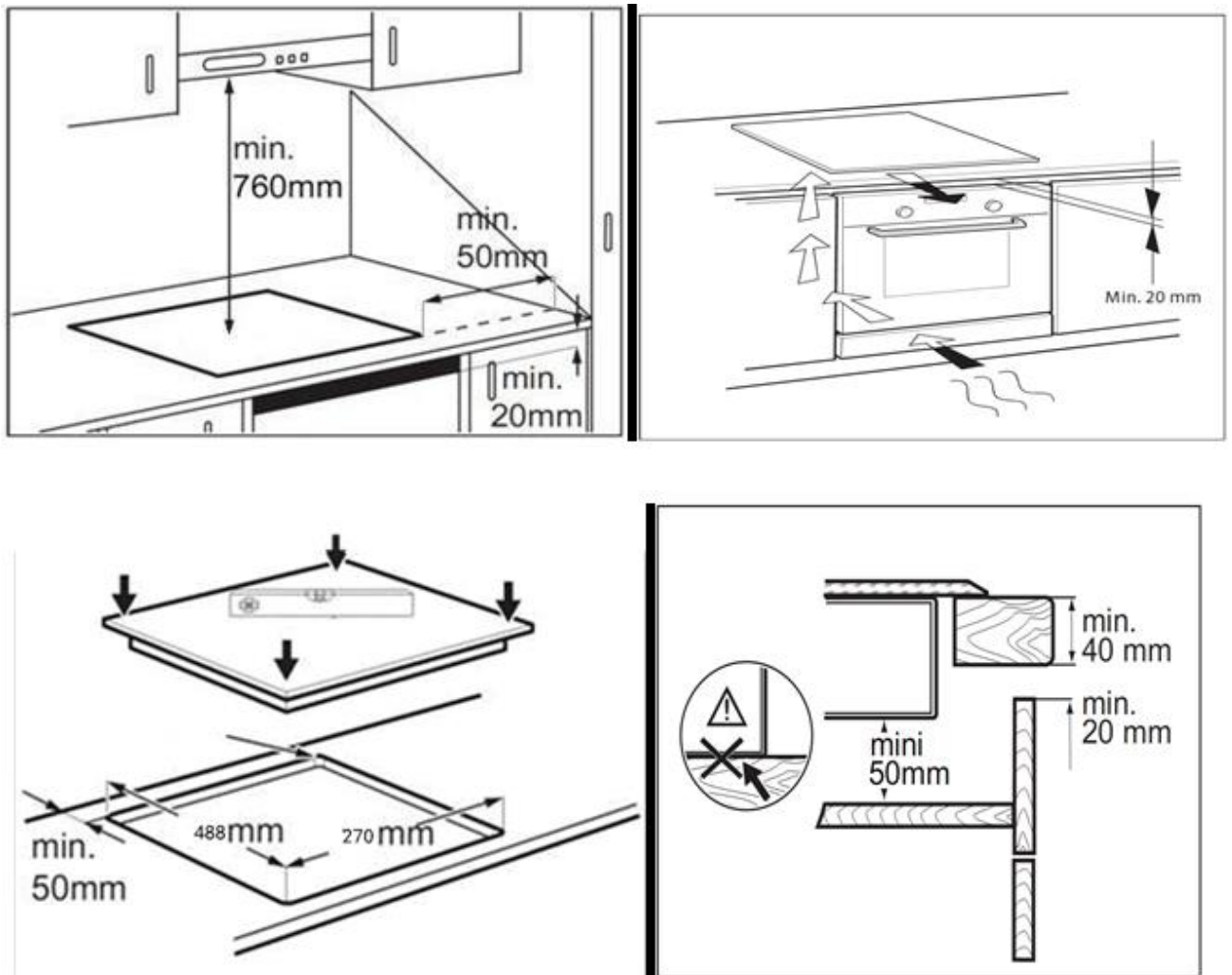

- De afstand tussen de onderzijde van de inrichting en de scheidingsplaat moet de afmetingen bevatten zoals aangegeven in de afbeelding (min. 50 mm).
- Om de juiste werking van de inrichting mogelijk te maken, mag de vereiste minimumafstand (min. 20 mm) op het werkoppervlak voor de luchtuitlaat niet worden belemmerd.
- Als er een oven onder het apparaat zit, zorg er dan voor dat de oven is uitgerust met een koelsysteem.
- Installeer de kookplaat niet boven een vaatwasser of wasmachine, zodat de elektronische circuits van de inductiekookplaat niet in contact komen met stoom of vocht van de andere apparaten - dit kan schade veroorzaken.

4. Het apparaat aansluiten

- Koppel het toestel los van de voeding.
- De verbinding moet worden uitgevoerd door gekwalificeerd personeel dat bekend is met de huidige veiligheids- en installatievoorschriften.
- De fabrikant is niet aansprakelijk voor letsel aan personen of dieren, noch voor materiële schade als gevolg van niet-naleving van de in dit hoofdstuk beschreven regels.

- Het netsnoer moet lang genoeg zijn om de kookplaat uit het aanrecht te trekken.
- Er moet voor worden gezorgd dat de spanning van het apparaat (zie het typeplaatje aan de achterkant / onderkant van het apparaat) compatibel is met uw stopcontact.
- **Aandacht!** Om schade aan de glaskeramische plaat permanent te voorkomen, gebruikt u:
 - Geen kookgerei dat niet perfect plat is.
 - Metalen potten met een geëmailleerde bodem.

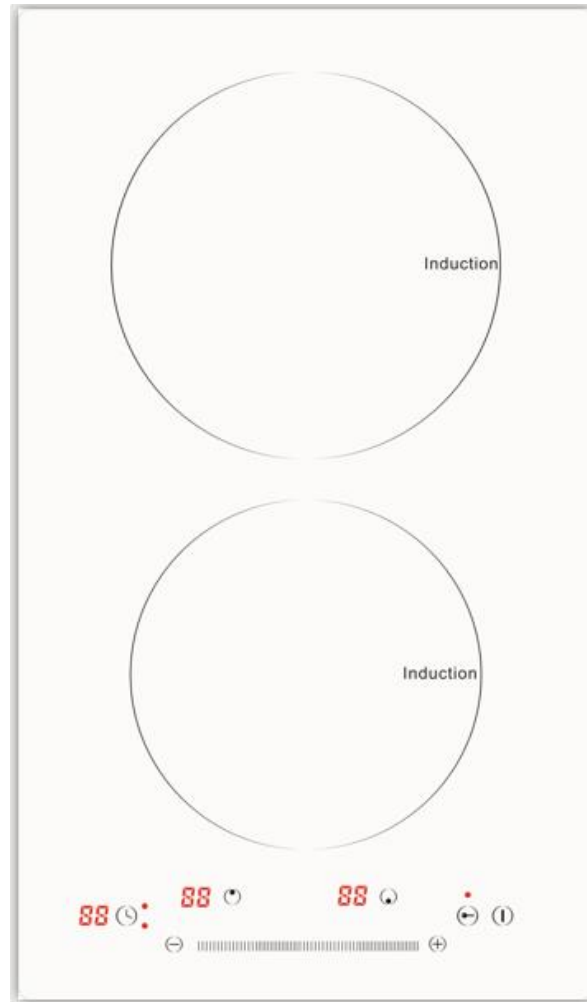

5. Voor gebruik

- **Belangrijk!** De kookzones gaan niet aan als potten niet de juiste maat hebben. Gebruik alleen potten met het symbool "INDUCTIE" (hieronder afgebeeld) of geëmailleerde potten.
- Plaats de pan op de gewenste kookzone voordat u de kookplaat aanzet.



Geschikt kookgerei

- Gebruik een magneet om te controleren of de onderkant van het kookgerei geschikt is voor de inductiekookplaat.
- Zorg ervoor dat het kookgerei een platte bodem heeft, anders zullen ze de kookplaat krassen.

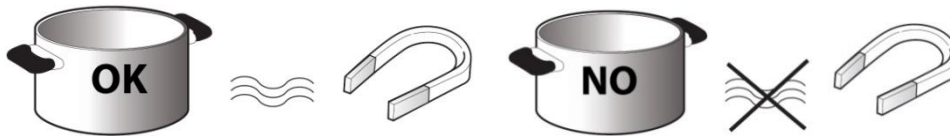

- De diameter van de onderkant van het kookgerei moet minstens 10 cm zijn. (Als de bodems van het kookgerei niet magnetisch detecteerbaar zijn, zijn ze niet geschikt)

6. Bedieningspaneel



6.1 De kookplaat in- en uitschakelen

- Om het apparaat in te schakelen, drukt u op  de knop en het display van de kookzone zal oplichten. Als u deze wilt uitschakelen, drukt u op dezelfde knop totdat het beeldscherm is uitgeschakeld. Alle kookzones worden dus gedeactiveerd of uitgeschakeld.
- Wanneer de kookplaat in werking is geweest, licht de restwarmte-indicator "H" op totdat de kookzones zijn afgekoeld.
- Als er binnen 120 seconden na het inschakelen geen kookzone is geselecteerd, wordt de kookplaat automatisch uitgeschakeld.

6.2 In- en uitschakeling van de kookzones

- Zodra de kookplaat is ingeschakeld en het kookgerei zich in de geselecteerde kookzone bevindt, selecteert u de zone met de bijbehorende knop: het display toont niveau 0.
- Elke kookzone heeft verschillende vermogensniveaus, instelbaar met de  knoppen, van "1": minimum, tot "15-P": maximaal

6.3 Specifieke functies

- De kookplaat is voorzien van tussentrappen. Selecteer de gewenste kookzone en druk twee keer op dezelfde cijferknop (bijv. 5). De overeenkomstige tussentrap wordt aangegeven door een stip op het display (5). Als u nogmaals op knop 5 drukt, keert de kookzone terug naar het vorige niveau (5). De stip symboliseert 1/2 stadia.





6.4 Deactivering van kookzones

- Selecteer de kookzone die u wilt uitschakelen en druk op de bijbehorende knop.
- Druk op de knop "0" om het niveau "0" in te stellen. De kookzone schakelt uit en de restwarmte-indicator "H" licht op.

6.5 Ouderlijk toezicht

- Met deze functie zijn de bedieningselementen vergrendeld om te voorkomen dat de kookplaat per ongeluk wordt ingeschakeld. Om het ouderlijk toezicht te activeren, houdt u de  knop drie seconden ingedrukt totdat de timer "Lo" aangeeft. Het bedieningspaneel wordt dus vergrendeld.
- Als u ouderlijk toezicht wilt uitschakelen, herhaalt u het activeringsproces. Wanneer de "Lo" klinkt, is de kookplaat weer actief.

6.6 Timer

- De timer kan worden gebruikt om kooktijden in te stellen voor maximaal 99 minuten voor alle kookzones.
- Selecteer de kookzone die u wilt gebruiken voor de timer, druk op de knop met het klokpictogram  en stel vervolgens de gewenste kooktijd in met behulp  van de /  knoppen van de timerfunctie. Na een paar seconden begint de timer af te tellen. Zodra de ingestelde tijd is verstreken, klinkt er een hoorbaar signaal en schakelt de kookplaat automatisch uit.
- Om de timer te deactiveren, drukt u op de knop "0"  om het display "00" te laten weergeven of drukt u ten minste 4 seconden op de knop met het klokpictogram.
- **Aandacht!** Plaats geen hete potten of pannen op het toetsenbord! Dit kan leiden tot schade.

6.7 Automatische veiligheidsuitschakeling

- Als u de tijd niet hebt ingesteld en het apparaat bedient, schakelt het apparaat automatisch uit na de laatste druk op de knop, zoals u op de tabel kunt zien:

Niveau	Tijd
1-5	8 uur
5-11	4 uur
11-15/P	2 uur

(Afhankelijk van het geselecteerde vermogensniveau)

Restwarmte-indicator

- De kookplaat is voorzien van een restwarmte-indicator voor elke kookzone. Deze indicatoren waarschuwen de gebruiker dat de kookzone nog steeds heet is.

- Wanneer het display het pictogram weergeeft , wordt de kookzone nog steeds aangeroepen. Als de restwarmte-indicator van een bepaalde kookzone brandt, kan deze zone bijvoorbeeld worden gebruikt om een bord warm te houden of om boter te smelten. Wanneer de kookzone is afgekoeld, wordt de indicator uitgeschakeld.

Foutcode "E0" - Defecte of ontbrekende potindicator

- Als u een pot vindt die niet geschikt is of die niet correct is geplaatst of niet overeenkomt met de juiste afmetingen voor de inductiekookplaat, verschijnt het symbool "E0". Als er binnen 180 seconden geen pot wordt gedetecteerd, schakelt de kookplaat uit.

6.8 Energiebesparing

- Voor het beste resultaat is het raadzaam om:
 - Gebruik alleen kookgerei met een platte bodem.
 - Gebruik indien mogelijk een potdeksel tijdens het koken.
 - Gebruik een snelkookpan om nog meer energie en tijd te besparen.
 - Plaats de pan in het midden van de kookzone die op de kookplaat is aangegeven.

7. Temperaturniveautabel

Temperaturniveau		Zubereitingsart	Stufenverwendung
Maximum Stufe	15/P	Braten - Kochen	Ideal zum Überbacken, beginnend zum Kochen, Braten Tiefkühlprodukte, schnelles Kochen
Hochstufen	12-15	Anbraten - Kochen – Grillen	Ideal zum Anbraten, Kochen und Grillen
	10-12	Kochen - Schmoren - Anbraten - Grillen	Ideal zum Anbraten, Kochen und Grillen, Vorwärmen
Mittelstufen	8-10	Kochen - Schmoren - Grillen	Ideal zum Schmoren, Aufrechterhalten der Wärme, Kochen (für einen langen Zeitraum), Aufwärmen
	6-8	Kochen - Garen - Aufwärmen	Ideal für Reis, Soßen, Braten, Fisch mit Flüssigkeiten (z.B. Wasser, Wein, Brühe, Milch)
	4-6		Ideal für Reis, Soßen, Braten, Fisch mit Flüssigkeiten (z.B. Wasser, Wein, Brühe, Milch)
Niedrigstufen	3-4	Schmelzen - Auftauen -	Ideal zum schmelzen von Butter, sanft schmelzende Schokolade, Auftauen kleiner Produkte und warmhalten von Saucen und Suppen
	1-3	Warmhalten - Aufwärmen	Ideal für die Aufrechterhaltung der Wärme
Ausgeschaltet	0/H	-	Kochfeld befindet sich im Stand-by-Modus oder ist ausgeschaltet (eine mögliche Restwärme wird durch ein "H" angezeigt)

- **Opmerking:** De gegevens in de tabel zijn alleen bedoeld als richtlijn. De relatie tussen de thermoharding en het stroomverbruik van de kookzones is niet lineair. Als u het warmteniveau verhoogt, is dit niet evenredig met de toename van het stroomverbruik van de kookzone.
- De kracht van de kookzones kan in sommige kleine bereiken verschillen. Het verandert met het materiaal en de afmetingen van het kookgerei.

8. Reiniging

- Aandacht! Gebruik geen stoomreinigers.
- Aandacht! Controleer voor het schoonmaken of de kookzones zijn uitgeschakeld en dat de restwarmte-indicator ("H") niet wordt weergegeven.

- **Belangrijk!** Gebruik geen schuursponsjes. Het gebruik ervan zou krassen op het glas kunnen veroorzaken.
- Reinig de kookplaat (als deze koel is) na elk gebruik om afzettingen en vlekken van voedselresten te voorkomen.
- Zout, suiker en zand kunnen krassen maken op het glasoppervlak.
- Gebruik een zachte doek, papieren handdoeken of een specifieke kookplaatreiniger.

9. Probleemoplossing

- Controleer of de voeding niet is uitgeschakeld.
- Veeg na het schoonmaken de kookplaat af met een droge doek.
- Als de kookplaat is ingeschakeld en er een fout op het display verschijnt, vindt u de probleemoplossing en instructie in de onderstaande tabel.
- Als de kookplaat niet kan worden uitgeschakeld, koppel deze dan los van de voeding.

Foutcode	Mogelijke oorzaak	Remedie
E0	Geen kookgerei aanwezig of het wordt niet herkend	Gebruik geschikt kookgerei
E2	Kortsluiting	Neem contact op met de klantenservice en geef de foutcode op
E3	Spanning te hoog	Neem contact op met de klantenservice en geef de foutcode op
E4	Spanning te laag	Neem contact op met de klantenservice en geef de foutcode op
E5-E8	Veel mogelijkheden, het apparaat moet worden opgestuurd voor reparatie	Neem contact op met de klantenservice en geef de foutcode op

- C/CC-fout: Automatische veiligheidsuitschakeling in geval van vloeistofoverloop, wat betekent dat het aanraakscherm is overgoten met vloeistof.

10. Milieuvriendelijke verwijdering

10.1 Verwijdering en verpakking

- De verpakking van uw apparaat is gemaakt van materialen die nodig zijn om een effectieve bescherming tijdens het transport te garanderen. Deze materialen zijn volledig recyclebaar, waardoor de impact op het milieu wordt verminderd. Gooi de verpakking weg in een bak voor recyclebare materialen.

10.2 Verwijdering van oude apparatuur

- Oude apparaten moeten worden verwijderd in overeenstemming met de richtlijnen en de voorschriften voor lokale afvalverwijdering. Neem contact op met uw lokale administratie over het adres van het dichtstbijzijnde recyclingcentrum en lever uw apparaat daar af.



Het symbool van de doorgestreepte vuilnisbak op een oud elektrisch of elektronisch apparaat betekent dat het aan het einde van zijn levensduur niet met huishoudelijk afval mag worden weggegooid. Inzamelpunten voor afgedankte elektrische en elektronische apparatuur zijn beschikbaar in uw regio voor gratis retournering. U kunt de adressen verkrijgen van uw stad of lokale overheid. U kunt www.arebos.de meer te weten komen over andere retouropties die door ons zijn gemaakt op onze website.

De gescheiden inzameling van afgedankte elektrische en elektronische apparatuur is bedoeld om hergebruik, recycling of andere vormen van nuttige toepassing van afvalstoffen mogelijk te maken en de negatieve gevolgen van verwijdering voor het milieu en de menselijke gezondheid te voorkomen.

Onze klantenservice nummer: Tel. +49 (0) 931 9080 3000

Fax: +49 (0) 931 4523 2799 / E-Mail: info@arebos.de

Canbolat Vertriebs GmbH • Gneisenaustraße 10-11 • 97074 Würzburg

11. Ontmanteling

De verwijdering vereist dat het apparaat toegankelijk is voor demontage en is losgekoppeld van de voeding.

- Maak de bevestigingsclips los.
- Verwijder de siliconen gewrichten.
- Verwijder het apparaat naar boven van het aanrecht.
- Verwijder andere accessoires.
- Gooi het oude apparaat en de vervuilde accessoires weg zoals beschreven onder "Milieuvriendelijke verwijdering".

EU-conformiteitsverklaring

Wij, de

Canbolat Vertriebs GmbH, Gneisenaustraße 10-11, 97074 Würzburg, Duitsland

verklaart hierbij dat de hieronder beschreven hulpmiddelen voldoen aan de relevante essentiële gezondheids- en veiligheidseisen van de EU-richtlijnen vanwege hun ontwerp en constructie, evenals in de ontwerpen die door ons op de markt worden gebracht.

Productnaam: AREBOS inductiekookplaat 2 kookplaten

Item nummer: 4260627422272

Model nummer: AR-HE-IK2

Als het apparaat zonder onze toestemming wordt gewijzigd, verliest deze conformiteitsverklaring zijn geldigheid.

Richtsnoeren

Dit apparaat voldoet aan de volgende EU/EG-richtlijnen:

2014/30/EU EMC-richtlijn

2014/35/EU laagspanningsrichtlijn

Richtlijn 2009/125/EG inzake ecologisch ontwerp

2011/65/EU RoHS-richtlijn

Datum/handtekening Fabrikant/Locatie: Würzburg,

27.09.2023



Handtekening:

Dipl.-Inform. (Univ.) Korhan Canbolat, Algemeen Directeur

Representatief voor deze gebruiksaanwijzing/technische gegevens:

Dipl.-Inform. (Univ.) Korhan Canbolat, Algemeen Directeur

Kantooradres:

Canbolat Vertriebs GmbH

Gneisenaustraße 10-11

97074 Würzburg

Het retouradres is te vinden in de opdruk: <https://www.arebos.de/impressum/>

BTW-identificatienummer: DE 263752326

De rechtbank van inschrijving in het handelsregister is Würzburg, HRB 10082

AEEA-verordening nr. DE 61617071