

Minuto

GEBRUIKSAANWIJZING

Type HD8761 - HD8764

Aandachtig doorlezen voordat de machine in gebruik wordt genomen.



Registreer het product en verkrijg assistentie op

www.philips.com/welcome

*Gefeliciteerd met de aanschaf van de volautomatische koffiemachine Saeco Minuto Klassieke Melkopschuimer! Registreer uw product op **www.philips.com/welcome**, om optimaal gebruik te maken van de service van SAECO. Deze gebruiksaanwijzing geldt voor de modellen HD8761 en HD8764.*

De machine is geschikt voor het zetten van espressokoffie met hele koffiebonen en voor de afgifte van stoom en heet water. In deze handleiding zult u alle nodige informatie vinden om uw machine te installeren, te gebruiken, schoon te maken en te ontkalken.

INHOUDSOPGAVE

BELANGRIJK..... 4
 Aanwijzingen voor de veiligheid 4
 Let op 4
 Waarschuwingen 6
 Overeenstemming met de regelgeving 7

INSTALLATIE..... 8
 Overzicht van het product 8
 Algemene beschrijving 9

VOORBEREIDENDE HANDELINGEN10
 Verpakking van de machine 10
 Installatie van de machine 10

EERSTE INSCHAKELING12
 Het vullen van het circuit 12
 Automatische spoelcyclus/zelfreiniging 13
 Handmatige spoelcyclus 14
 Meting en programmering van de waterhardheid 16
 Installatie waterfilter "INTENZA+" 17
 Vervanging van het waterfilter "INTENZA+" 19

INSTELLINGEN20
 Saeco Adapting System 20
 De keramische koffiemolen instellen 20
 Afstelling van het aroma (koffiesterkte) 21
 Afstelling schenkinrichting 22
 Instelling hoeveelheid koffie per kopje 23

MAKEN VAN KOFFIE EN ESPRESSO24
 Maken van koffie en espresso met koffiebonen 24
 Maken van koffie en espresso met voorgeمالen koffie 25

STOOMAFGIFTE / BEREIDING VAN EEN CAPPUCCINO26

AFGIFTE VAN HEET WATER27

REINIGING EN ONDERHOUD28
 Dagelijkse reiniging van de machine 28
 Dagelijkse reiniging van het waterreservoir 29
 Dagelijkse reiniging van de Klassieke Melkopschuimer 30
 Wekelijks reiniging van de machine 30
 Wekelijks reiniging van de Klassieke Melkopschuimer 30
 Wekelijks reiniging van de zetgroep 31
 Maandelijks invetten van de zetgroep 34
 Maandelijks reiniging van de zetgroep met koffieolieverwijderingstabletten 35
 Maandelijks reiniging van het koffiebonenreservoir 37

ONTKALKING38

BETEKENIS VAN DE SYMBOLEN OP HET DISPLAY42

OPLOSSING VAN PROBLEMEN45

ENERGIEBESPARING47
 Stand-by 47
 Verwerking van het apparaat 47

TECHNISCHE EIGENSCHAPPEN48

GARANTIE EN SERVICE48
 Garantie 48
 Service 48

BESTELLING VAN ONDERHOUDSPRODUCTEN49

BELANGRIJK

Aanwijzingen voor de veiligheid

De machine is voorzien van veiligheidsinrichtingen. Toch is het noodzakelijk de aanwijzingen voor de veiligheid beschreven in deze gebruiksaanwijzing aandachtig te lezen, om ongewenste schade aan personen of zaken te voorkomen.

Bewaar deze handleiding voor eventuele latere raadpleging.



De term **LET OP** en dit symbool wijzen de gebruiker op risicosituaties die ernstig persoonlijk letsel, levensgevaar en/of schade aan de machine kunnen veroorzaken.



De term **WAARSCHUWING** en dit symbool wijzen de gebruiker op risicosituaties die licht persoonlijk letsel en/of schade aan de machine kunnen veroorzaken.

Let op

- Sluit de machine aan op een geschikt stopcontact, waarvan de hoofdspanning overeenkomt met de technische gegevens van de machine.
- Laat de voedingskabel niet van de tafel of het aanrecht af hangen en laat hem niet met warme oppervlakken in aanraking komen.
- Dompel de machine, de stekker of de voedingskabel niet onder in water: gevaar voor elektrische schokken!
- Richt de hete waterstraal niet op lichaamsdelen: gevaar voor brandwonden!

- Raak warme oppervlakken niet aan. Gebruik de handgrepen en de knoppen.
- Haal de stekker uit het stopcontact:
 - in geval van storingen;
 - wanneer de machine gedurende een lange tijd niet wordt gebruikt;
 - voordat de machine wordt gereinigd.

Trek aan de stekker en niet aan de voedingskabel. Raak de stekker niet met natte handen aan.

- Gebruik de machine niet als de stekker, de voedingskabel of de machine zelf beschadigd zijn.
- Breng op geen enkele wijze wijzigingen aan de machine of de voedingskabel aan. Alle reparaties moeten uitgevoerd worden door een door Philips erkende reparateur, om elk gevaar te voorkomen.
- De machine is niet bestemd voor het gebruik door personen (inclusief kinderen) met verminderde fysieke, mentale of sensorische capaciteiten of met onvoldoende ervaring en/of bekwaamheid, tenzij ze onder het toezicht staan van een persoon die verantwoordelijk is voor hun veiligheid en van wie ze instructies verkrijgen over het gebruik van het apparaat.
- Kinderen moeten in de gaten gehouden worden om er zeker van te zijn dat ze niet met het apparaat spelen.
- Steek geen vingers of andere voorwerpen in de koffiemolens.

Waarschuwingen

- De machine is uitsluitend bedoeld voor huishoudelijk gebruik en is niet gebouwd voor gebruik in ruimten zoals kantines of keukens van winkels, kantoren, fabrieken of andere werkomgevingen.
- Plaats de machine altijd op een vlakke en stabiele ondergrond.
- Plaats de machine niet op hete oppervlakken, in de buurt van warme ovens, verwarmingsapparatuur of gelijksoortige warmtebronnen.
- Vul het reservoir altijd alleen met koffiebonen. Poederkoffie, oploskoffie en andere voorwerpen die in het koffiebonenreservoir worden gedaan, kunnen de machine beschadigen.
- Laat de machine afkoelen alvorens er onderdelen in te plaatsen of uit te verwijderen.
- Vul het reservoir niet met warm of kokend water. Gebruik alleen koud water.
- Gebruik voor de reiniging geen schurende poeders of agressieve schoonmaakmiddelen. Een zachte met water bevochtigde doek is voldoende.
- Voer regelmatig de ontkalking van de machine uit. De machine geeft zelf aan wanneer het nodig is de ontkalking uit te voeren. Als deze handeling niet wordt verricht, zal het apparaat ophouden met goed te werken. In dat geval valt de reparatie niet onder de garantie!
- Bewaar de machine niet bij een temperatuur van minder dan 0 °C. Het resterende water in het verwarmingssysteem kan bevriezen en de machine beschadigen.

- Laat geen water in het reservoir staan als de machine een lange periode niet gebruikt zal worden. Het water zou vervuild kunnen raken. Gebruik altijd vers water wanneer de machine gebruikt wordt.

Overeenstemming met de regelgeving

De machine is conform aan art. 13 van het Italiaanse Wetsbesluit nr. 151 van 25 juli 2005, "Uitvoering van de richtlijnen 2005/95/EG, 2002/96/EG en 2003/108/EG, betreffende de beperking van het gebruik van gevaarlijke stoffen in elektrische en elektronische apparatuur, en de afvalverwerking".

Deze machine is in overeenstemming met de Europese richtlijn 2002/96/EG.

INSTALLATIE

Overzicht van het product

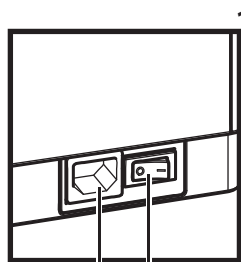
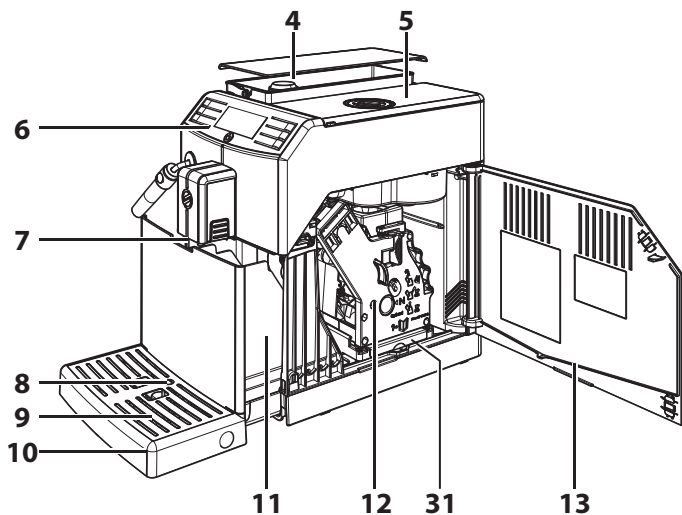
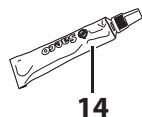
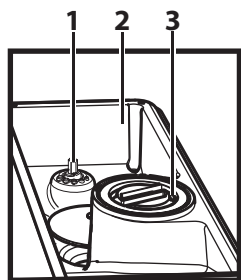

19 20

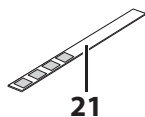
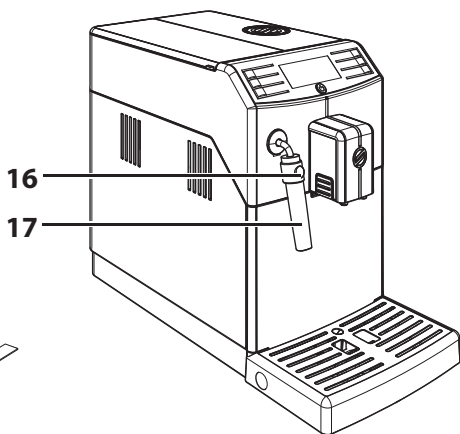

24
25
26

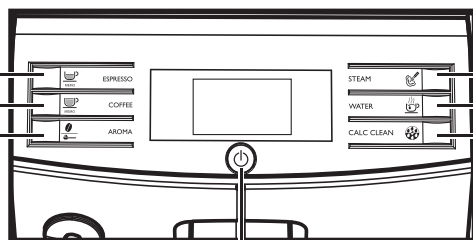

23

27
28
29

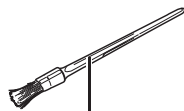

22

Algemene beschrijving

1. Regelknop voor de maalfijnheid
2. Koffiebonenreservoir
3. Vak voor voorgemalen koffie
4. Waterreservoir + Deksel
5. Deksel koffiebonenreservoir
6. Bedieningspaneel
7. Koffieschenkinrichting
8. Indicator lekbakje vol
9. Kopjesrooster
10. Lekbakje
11. Koffiediklade
12. Zetgroep
13. Servicedeur
14. Smeermiddel voor de zetgroep
15. Voedingskabel
16. Bescherming voor uitlooppipje
17. Klassieke Melkopschuimer (voor heet water/stoom)
18. Sleutel voor afstelling koffiemolen + Maatlepel voor voorgemalen koffie
19. Aansluiting voor voedingskabel
20. Hoofdschakelaar
21. Teststrip voor de waterhardheid
22. Reinigingskwast
23. Toets ON/OFF
24. Toets voor afgifte van espresso
25. Toets voor koffieafgifte
26. Toets voor "Aroma" - Voorgemalen koffie
27. Stoomtoets
28. Toets warm water
29. Toets voor ontkalking
30. Ontkalkingsoplossing - los te koop
31. Koffieopvanglade

VOORBEREIDENDE HANDELINGEN

Verpakking van de machine

De originele verpakking is ontworpen en vervaardigd om de machine tijdens het transport te beschermen. Het is raadzaam om de verpakking te bewaren voor eventueel transport in de toekomst.

Installatie van de machine

- 1 Haal de machine uit de verpakking.
- 2 Voor een optimaal gebruik, wordt het aangeraden om:
 - een veilige ondergrond te kiezen die goed geëffend is, waar niemand de machine kan omgooien of zich eraan kan verwonden;
 - een voldoende verlichte, hygiënische omgeving te kiezen met een gemakkelijk toegankelijk stopcontact;
 - ervoor te zorgen dat er voldoende ruimte vrij rondom de machine is, zoals op de afbeelding is aangegeven.

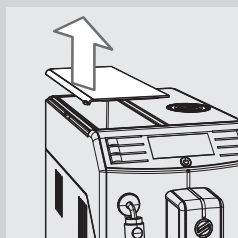
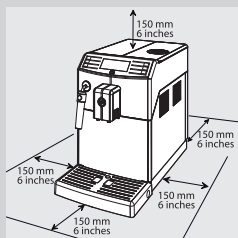

- 3 Haal de deksel van het waterreservoir.

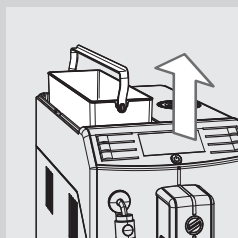

- 4 Til het waterreservoir uit de machine met behulp van de handgreep.

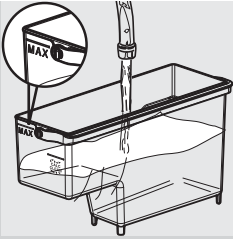

- 5 Spoel het waterreservoir met vers water.
- 6 Vul het waterreservoir tot het MAX niveau met vers water en plaats het terug in de machine. Controleer of het goed geplaatst is.

! **Waarschuwing:**
 vul het reservoir niet met warm, kokend of koolzuurhoudend water of andere vloeistoffen die het reservoir en de machine zouden kunnen beschadigen.

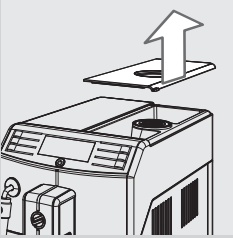

- 7 Haal de deksel van het koffiebonenreservoir.

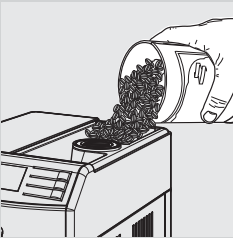

- 8 Gooi langzaam de koffiebonen in het koffiebonenreservoir.

☰ **Opmerking:**
 Gooi niet te veel koffiebonen in het koffiebonenreservoir om de maalprestaties van de machine niet te verminderen.

! **Waarschuwing:**
 vul het reservoir alleen met koffiebonen. Poederkoffie, oploskoffie, gekarameliseerde koffie en andere voorwerpen kunnen de machine beschadigen.

- 9 Plaats de deksel terug op het koffiebonenreservoir.

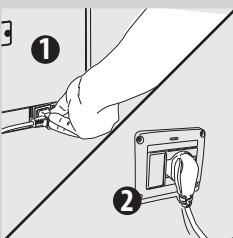

- 10 Steek de stekker in het contact aan de achterkant van de machine.
- 11 Steek de stekker aan het andere uiteinde van de voedingskabel in een stopcontact met de juiste spanning.

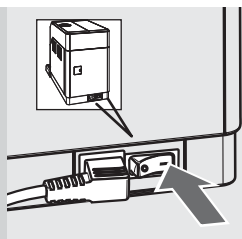

- 12** Zet de hoofdschakelaar op "I" om de machine in te schakelen. De toets "⏻" knippert.

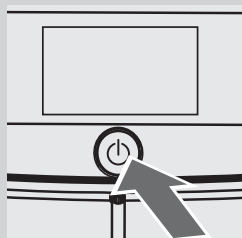

- 13** Om de machine in te schakelen, is het voldoende om op de toets "⏻" te drukken. Het bedieningspaneel geeft aan dat het nodig is om het circuit te vullen.

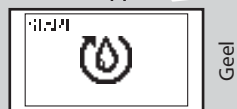

EERSTE INSCHAKELING

Voor het eerste gebruik moet het volgende gebeuren:

- 1) het circuit moet gevuld worden;
- 2) de machine voert een automatische spoelcyclus/zelfreiniging uit;
- 3) er moet een handmatige spoelcyclus gestart te worden.

Het vullen van het circuit

Tijdens dit proces stroomt het verse water in het interne circuit van de machine en wordt de machine verwarmd. De handeling vergt enkele minuten.

- 1** Zet een kannetje onder de Klassieke Melkopschuimer.

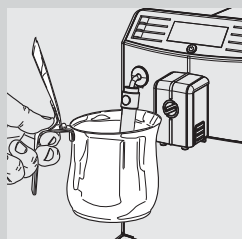



- 2** Druk op de toets "MEMO" om de cyclus te starten. De machine zal nu automatisch het circuit vullen waarbij een beperkte hoeveelheid water uit de Klassieke Melkopschuimer stroomt.



Geel

- 3** De balk onder het symbool geeft de voortgang weer. Na beëindiging van dit proces stopt de machine automatisch de afgifte.



Geel

- 4** Nu geeft het bedieningspaneel het symbool voor de verwarming van de machine weer.

Automatische spoelcyclus/zelfreiniging

Nadat de machine is opgewarmd, zal deze een automatische spoelcyclus/zelfreiniging van de interne circuits met vers water uitvoeren. Deze handeling vergt minder dan een minuut.



- 5** Zet een kannetje onder de schenkinrichting om de kleine hoeveelheid water die eruit komt op te vangen.



Geel

- 6** De machine geeft het hiernaast afgebeelde display weer. Wacht totdat de cyclus automatisch eindigt.



Opmerking:

Druk op toets "MEMO" om de afgifte te stoppen.



Groen

- 7** Wanneer de bovenstaande handelingen zijn beëindigd, geeft de machine het hiernaast afgebeelde display weer.

Nu kan de handmatige spoelcyclus worden uitgevoerd.

Handmatige speelcyclus

Tijdens dit proces wordt de cyclus voor de koffieafgifte geactiveerd en stroomt het verse water door het stoom/heet water circuit. De handeling vergt enkele minuten.

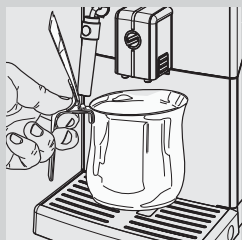

- 1 Zet een kannetje onder de schenkinrichting.



Groen

- 2 Controleer of de machine het hiernaast afgebeelde display weergeeft.

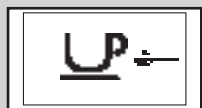

Groen

- 3 Om de functie voor de afgifte van voorgemalen koffie te kiezen, drukt u op de toets "☕" totdat het display hiernaast wordt weergegeven.



Opmerking:

Voeg geen voorgemalen koffie toe in het vak.

- 4 Druk op de toets "☕". De machine begint met water te verstrekken.
- 5 Leeg het bakje na beëindiging van de afgifte. Herhaal twee keer de handelingen van punt 1 tot 4; ga vervolgens verder met punt 6.

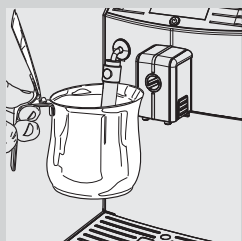

- 6 Zet een kannetje onder de Klassieke Melkopschuimer.

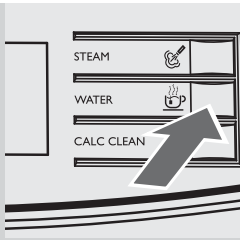

7 Druk op de toets "☕" om de afgifte van heet water te starten.



Rood

8 Verstrek water totdat het symbool voor "geen water" wordt weergegeven.



Opmerking:

Druk op de "☕" toets om de spoelcyclus te starten.

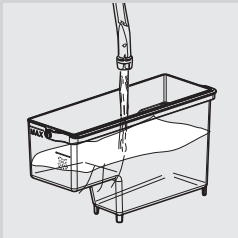

Groen

9 Vul na beëindiging het waterreservoir opnieuw tot het MAX niveau. Nu kunt U koffie zetten. Het links afgebeelde display wordt weergegeven.



Opmerking:

Als de machine gedurende twee of meer weken niet gebruikt is, zal er bij inschakeling een automatische spoelcyclus/zelfreiniging worden uitgevoerd. Vervolgens moet er een handmatige spoelcyclus gestart worden, zoals hierboven beschreven.

De automatische spoelcyclus / zelfreiniging wordt ook opgestart wanneer de machine langer dan 15 minuten in stand-by staat of opnieuw aangezet wordt met de ON-OFF toets.

Na beëindiging van de cyclus kan een koffie worden gezet.

Meting en programmering van de waterhardheid

De meting van de waterhardheid is erg belangrijk om de frequentie voor de ontkalking van de machine te bepalen en voor de installatie van het waterfilter "INTENZA+" (raadpleeg het volgende hoofdstuk voor nadere details over de waterfilter).

Voor de meting van de waterhardheid moeten de volgende aanwijzingen worden nageleefd:

- 1 Dompel de teststrip voor de waterhardheid (meegeleverd met de machine) gedurende 1 seconde in het water.



Opmerking:

De teststrip kan maar voor één meting gebruikt worden.

- 2 Wacht een minuut.

- 3 Controleer hoeveel vierkantjes rood worden en raadpleeg vervolgens de tabel.



Opmerking:

De nummers op de teststrip komen overeen met de instellingen voor de afstelling van de waterhardheid.

Om precies te zijn:

- 1 = 1 (zeer zacht water)
- 2 = 2 (zacht water)
- 3 = 3 (hard water)
- 4 = 4 (zeer hard water)

De letters komen overeen met de tekenjes die zich aan de basis van het waterfilter "INTENZA+" bevinden (zie volgende hoofdstuk).

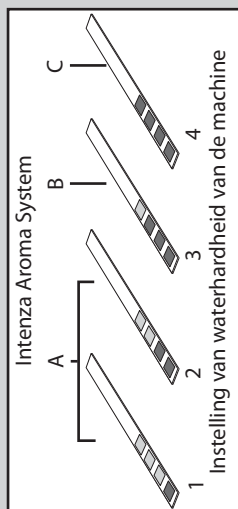
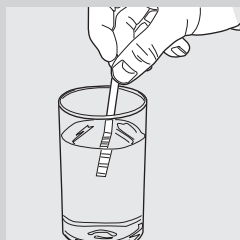

Groen



Geel



Geel

- 4 Druk op de toets "☉" en doorloop de opties door op de toets "☉" te drukken totdat het symbool hiernaast wordt weergegeven.



Opmerking:

De machine wordt geleverd met een standaard instelling voor de waterhardheid die overeenkomt met de meeste soorten water.

- 5 Druk op de toets "MEMO" om de waarde te vermeerderen en op de toets "☉" om de waarde te verminderen.

- 6 Druk op de toets "☉" om de instelling te bevestigen.



Groen

- 7 Druk op de toets “☞” om het programmeringsmenu te verlaten. De machine geeft het display hiernaast weer en is klaar om koffie te zetten.

Installatie waterfilter “INTENZA+”

Het wordt aangeraden om het waterfilter “INTENZA+” te installeren, die de vorming van kalkaanslag in de machine beperkt en die een sterker aroma aan uw koffie geeft.



Het waterfilter "INTENZA+" wordt los verkocht. Voor nadere details, raadpleeg de pagina betreffende de ONDERHOUDSPRODUCTEN in deze gebruiksaanwijzing.

Water is een heel belangrijk bestanddeel bij het zetten van koffie: daarom is het heel belangrijk dit altijd professioneel te filtreren. Het waterfilter “INTENZA+” kan de vorming van mineraalafzettingen voorkomen, waardoor de kwaliteit van het water wordt verbeterd.

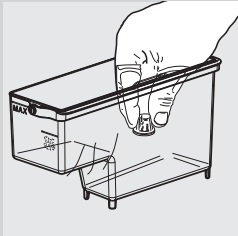

- 1 Verwijder het witte filtertje dat zich in het waterreservoir bevindt en bewaar het op een droge plaats.

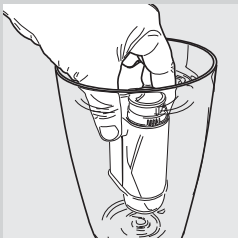

- 2 Haal het waterfilter “INTENZA+” uit de verpakking en dompel het in verticale positie (met de opening naar boven) in koud water en druk zachtjes op de zijkanten om de luchtbelletjes er uit te laten.

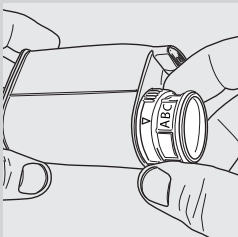

- 3 Stel het waterfilter "INTENZA+" in volgens de uitgevoerde metingen (zie vorige hoofdstuk) en zoals gespecificeerd aan de basis van de filter:
 A = zacht water – komt overeen met 1 of 2 op de teststrip
 B = hard water (standaard) – komt overeen met 3 op de teststrip
 C = zeer hard water – komt overeen met 4 op de teststrip

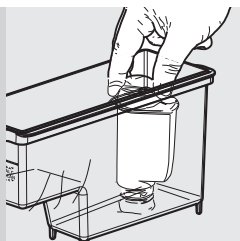

- 4 Plaats het waterfilter "INTENZA+" in het lege waterreservoir. Duw het zo ver mogelijk naar beneden.
- 5 Vul het waterreservoir met vers water en plaats het terug in de machine.
- 6 Gebruik de heet water functie om de machine water te laten verstrekken uit het reservoir (zie hoofdstuk "Afgifte van heet water").
- 7 Vul het waterreservoir opnieuw.



Groen



Geel

- 8 Druk op de "☼" toets en doorloop de opties door op de "☼" toets te drukken totdat het display hiernaast wordt weergegeven.



Geel

- 9 Druk op de toets "☼" om "ON" te selecteren, druk vervolgens op de toets "☼" om te bevestigen.



Groen

- 10 Druk op de toets "☼" om de programmering te verlaten. De machine geeft het display hiernaast weer en is klaar om koffie te zetten.

Op deze manier is de machine geprogrammeerd om de gebruiker te informeren dat het nodig is het waterfilter "INTENZA+" te vervangen.

Vervanging van het waterfilter "INTENZA+"

Wanneer het nodig is het waterfilter "INTENZA+" te vervangen, wordt het display hiernaast weergegeven.



Geel

- 1 Voer de vervanging van het waterfilter "INTENZA+" uit zoals beschreven in het voorgaande hoofdstuk.



Geel

- 2 Druk op de toets "☉" en doorloop de opties door op de toets "☉" te drukken totdat het symbool hiernaast wordt weergegeven.

- 3 Selecteer de optie "RESET". Druk op de toets "☉" om te bevestigen.



Groen

- 4 Druk op de toets "☞" om de programmering te verlaten. De machine geeft het display hiernaast weer en is klaar om koffie te zetten.

De machine is nu geprogrammeerd om een nieuw waterfilter "INTENZA+" te gebruiken.



Geel

Opmerking:

Wanneer het waterfilter "INTENZA+" al is geïnstalleerd en u deze wilt verwijderen zonder het te vervangen, selecteer dan de optie "OFF".

Als het waterfilter "INTENZA+" niet aanwezig is, moet het eerder verwijderde witte filtertje in het reservoir terug worden geplaatst.

INSTELLINGEN

Met de machine kunnen er enkele afstellingen worden uitgevoerd om de lekkerste koffie te zetten.

Saeco Adapting System

Koffie is een natuurlijk product en haar eigenschappen kunnen veranderen afhankelijk van de afkomst, de melange en de branding. De machine is voorzien van een zelf-regulerend systeem dat het mogelijk maakt om alle soorten koffiebonen te gebruiken die in de handel verkrijgbaar zijn, behalve gekarameliseerde of gearomatiseerde koffiebonen.

De machine stelt zich zelf automatisch in na de afgifte van enkele kopjes koffie om de koffie-extractie te optimaliseren in verhouding tot de compactheid van de gemalen koffie.

De keramische koffiemolen instellen

De keramische maalstenen garanderen altijd een perfecte maalfijnheid en een speciale korrelgrootte voor elke koffiespecialiteit.

Deze technologie zorgt voor het totale behoud van het aroma waardoor de ware Italiaanse smaak in elk kopje wordt gegarandeerd.



Let op:

De keramische koffiemolen bevat bewegende onderdelen die gevaarlijk kunnen zijn. Het is dus verboden er vingers of andere voorwerpen in te steken. Stel de keramische koffiemolen alleen af met de sleutel voor de afstelling van de maalfijnheid.

De keramische maalelementen kunnen afgesteld worden om de maalfijnheid van de koffie aan te passen aan uw persoonlijke smaak.



Let op:

Aan de knop voor de afstelling van de maalfijnheid, geplaatst binnen in het koffiebonenreservoir, mag alleen gedraaid worden wanneer de keramische koffiemolen in werking is.

Het is mogelijk deze afstelling uit te voeren door de knop voor de afstelling van de maalfijnheid geplaatst in het koffiebonenreservoir in te drukken en te draaien met behulp van de meegeleverde sleutel voor de afstelling van de koffiemolen.

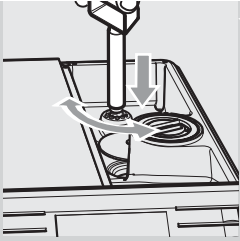

- 1** Draai de knop voor de afstelling van de maalfijnheid één klik per keer. Het verschil in smaak is pas merkbaar na de afgifte van 2-3 koffies.

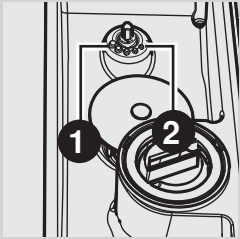

- 2** De referentietekens aan de binnenkant van het koffiebonenreservoir geven de ingestelde maalfijnheid aan. Het is mogelijk 5 verschillende maalfijnheden in te stellen tussen stand 1 voor een grove maling en een lichtere smaak en stand 2 voor een fijne maling met een sterkere smaak.

Wanneer de keramische koffiemolen wordt ingesteld op een fijnere maling, zal de smaak van de koffie sterker zijn. Voor koffie met een lichtere smaak, moet de keramische koffiemolen op een grovere maling ingesteld worden.

Afstelling van het aroma (koffiesterkte)









Kies uw favoriete koffiemelange en stel de hoeveelheid te malen koffie in op basis van uw persoonlijke smaak. Het is ook mogelijk de functie voor voorgemalen koffie te selecteren.

 **Opmerking:**

De keuze moet worden gemaakt voordat de koffie wordt gekozen.

Door op de toets "  " te drukken, zijn er vijf selecties mogelijk. Bij elke druk op de toets wordt het aroma aangepast al naar gelang de gekozen hoeveelheid:

-  = extra mild aroma
-  = mild aroma
-  = normaal aroma
-  = sterk aroma
-  = extra sterk aroma
-  = voorgemalen koffie



Groen



Groen

Afstelling schenkinrichting

De schenkinrichting is in hoogte verstelbaar, zodat deze beter aangepast kan worden aan de afmetingen van de te gebruiken kopjes.

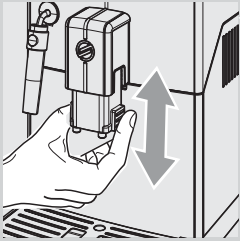

Om de afstelling uit te voeren, moet de schenkinrichting handmatig worden verhoogd of verlaagd met de vingers, zoals weergegeven op de afbeelding.

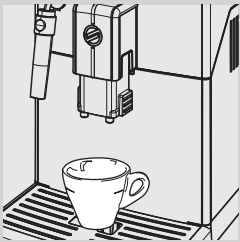

De aangeraden standen zijn:
Voor het gebruik van kleine kopjes;

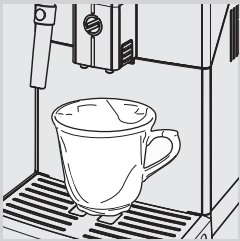

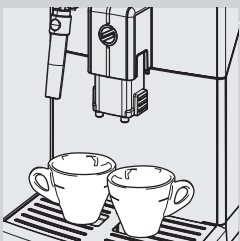

Voor het gebruik van grote bekers.



Onder de schenkinrichting kunnen twee kopjes worden geplaatst om tegelijkertijd twee koffies of espresso's te zetten.

Instelling hoeveelheid koffie per kopje

De machine biedt de mogelijkheid om de hoeveelheid afgegeven koffie in te stellen afhankelijk van uw persoonlijke smaak en van de afmetingen van de kopjes.

Bij elke druk op de toets "" of "" zal de machine een geprogrammeerde hoeveelheid koffie verstrekken. Elke toets kan afzonderlijk geprogrammeerd worden.

De volgende procedure illustreert de programmering van de toets "".

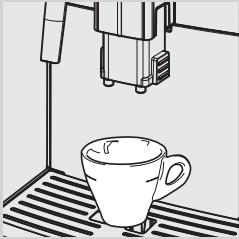

- 1 Plaats een kopje onder de schenkinrichting.



Groen

- 2 Houd de toets "" ingedrukt totdat het symbool "**MEMO**" verschijnt, laat dan de toets los. Nu is de machine bezig met programmeren. De machine begint met de afgifte van de koffie.





Groen

- 3 Druk op de toets "" zodra de gewenste hoeveelheid koffie is bereikt.

Nu is de toets "" geprogrammeerd; bij elke druk op de toets zal de machine de zojuist geprogrammeerde hoeveelheid espresso verstrekken.



Opmerking:

Houd u aan dezelfde procedure voor de programmering van de toets "". Gebruik altijd de toets "" om de koffieafgifte te stoppen wanneer de gewenste hoeveelheid is bereikt, ook tijdens de programmering van de toets "".

MAKEN VAN KOFFIE EN ESPRESSO

Controleer voordat U koffie gaat maken of er geen meldingen zijn op het bedieningspaneel en of het waterreservoir en het koffiebonenreservoir vol zijn.

Maken van koffie en espresso met koffiebonen

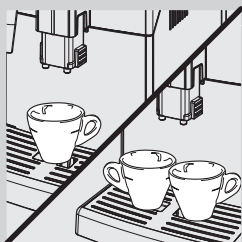

- 1 Plaats 1 of 2 kopjes onder de schenkinrichting.

- 2 Om een espresso of een koffie te zetten, drukt u op de toets "  " om het gewenste aroma te selecteren.

- 3 Druk op de toets "  " voor espresso of op de toets "  " voor koffie.

- 4 Om een espresso of een koffie te zetten, moet één maal op de gewenste toets worden gedrukt. Het hiernaast afgebeelde symbool wordt weergegeven.

- 5 Om twee espresso's of twee koffies te zetten, moet tweemaal achter elkaar op de gewenste toets worden gedrukt. Het hiernaast afgebeelde symbool wordt weergegeven.

Opmerking:

In deze werkingsstand maalt en doseert de machine automatisch de juiste hoeveelheid koffie. Het zetten van twee espresso's of twee koffies vereist twee maalcycli en twee afgiftecycli, die de machine automatisch uitvoert.

- 6 Na de voorinfusiecyclus begint de koffie uit de schenkinrichting te stromen.

- 7 De koffieafgifte zal automatisch stoppen wanneer het ingestelde niveau is bereikt; het blijft echter mogelijk om de koffieafgifte eerder te onderbreken door op de toets "  " te drukken.



Groen



Groen

Maken van koffie en espresso met voorgemalen koffie

Deze functie biedt de mogelijkheid om voorgemalen koffie te gebruiken.

Met de functie voorgemalen koffie kan men slechts één koffie per keer zetten.



Groen

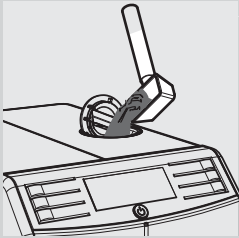

- 1 Druk één of meerdere keren op de toets "☕" om de functie voor voorgemalen koffie te selecteren.

- 2 Til de deksel van het betreffende reservoir op en voeg een maatlepel voorgemalen koffie toe.
Gebruik alleen de met de machine meegeleverde maatlepel, sluit vervolgens de deksel van het vak voor voorgemalen koffie.



Let op:

Doe alleen voorgemalen koffie in het vak voor voorgemalen koffie. Het gebruik van andere producten en voorwerpen kan ernstige schade aan de machine veroorzaken. Deze schade valt niet onder de garantie.

- 3 Druk op de toets "☕" voor espresso of op de toets "☕" voor koffie. De afgiftecyclus wordt gestart.
- 4 Na de voorinfusiecyclus begint de koffie uit de schenkinrichting te stromen.
- 5 De koffieafgifte zal automatisch stoppen wanneer het ingestelde niveau is bereikt; het blijft echter mogelijk om de koffieafgifte eerder te onderbreken door op de toets "☕" te drukken.

Na de afgifte keert de machine terug naar het hoofdmenu.

Om nog een koffie te verstrekken met voorgemalen koffie, moeten de zojuist beschreven handelingen herhaald worden.



Opmerking:

Als er in het vak voor voorgemalen koffie geen voorgemalen koffie is gedaan, zal alleen water worden verstrekt.

Als de dosis te groot is of als er 2 of meerdere maatlepels met koffie erin worden gedaan, zal de machine geen koffie maken en zal de gemalen koffie in de koffiediklade worden geleegd.

STOOMAFGIFTE / BEREIDING VAN EEN CAPPUCCINO

**Let op:**

Gevaar voor brandwonden! Aan het begin van de afgifte kan er wat heet water vrijkomen. De Klassieke Melkopschuimer kan erg warm worden. Vermijd direct contact met de handen. Gebruik alleen de speciale beschermende handgreep.

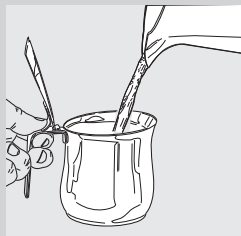



- 1 Vul een kannetje voor 1/3 met koude melk.

**Opmerking:**

Gebruik koude melk (~5°C / 41°F) met een proteïnegehalte van ten minste 3% om een cappuccino van goede kwaliteit te krijgen. Het is mogelijk om zowel volle melk als halfvolle melk te gebruiken afhankelijk van de persoonlijke smaak.

**Opmerking:**

Als u stoom wilt afgeven bij het inschakelen van de machine of na de afgifte van een koffie, kan het voordat u begint nodig zijn het nog in het circuit aanwezige water af te geven. Om dat te doen, drukt u op de toets "" om enkele seconden stoom af te geven. Druk vervolgens op de toets "" om de afgifte te stoppen. Ga verder met punt 2.

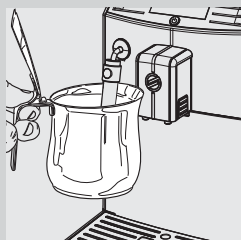

- 2 Steek de Klassieke Melkopschuimer in de melk.

- 3 Druk op de toets "" om de stoomafgifte te starten.

**Opmerking:**

De afgifte van stoom wordt na 3 minuten onderbroken. Druk op de toets "" voor een nieuwe stoomafgifte.

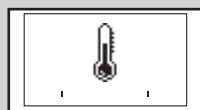

Geel

- 4 De machine heeft een voorverwarmingstijd nodig; gedurende deze fase wordt het symbool hiernaast weergegeven.



Groen

- 5 Schuim de melk op door met het kannetje kleine ronddraaiende bewegingen omhoog en omlaag te maken.

- 6 Wanneer het melkschuim de gewenste dikte heeft bereikt, druk dan op de toets "" om de stoomafgifte te stoppen.



Opmerking:

Na het drukken op de toets "", moet u enkele seconden wachten voordat de machine de afgifte van stoom compleet stopt.



Waarschuwing:

Voor een optimale hygiëne moet U de Klassieke Melkopschuimer elke keer na gebruik doorspuiten met heet water. Voor verdere details raadpleeg het hoofdstuk "Dagelijkse reiniging van de klassiek Melkopschuimer"



Opmerking:

Na de stoomafgifte kan men meteen verder gaan met de afgifte van een espresso of heet water.

AFGIFTE VAN HEET WATER



Let op:

Gevaar voor brandwonden! Aan het begin van de afgifte kan er wat heet water vrijkomen. De Klassieke Melkopschuimer kan erg heet worden: vermijd direct contact met de handen. Gebruik alleen de speciale beschermende handgreep.

Controleer voor het afgeven van heet water of de machine klaar is voor gebruik en of het waterreservoir vol is.



Groen

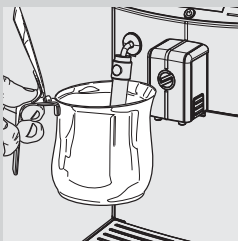

1 Zet een kannetje onder de Klassieke Melkopschuimer.

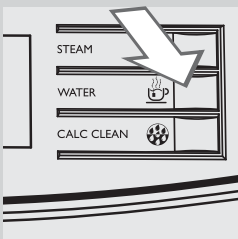

2 Druk op de toets "" om de afgifte van heet water te starten.



Geel



Groen

3 De machine heeft een voorverwarmingstijd nodig; gedurende deze fase wordt het symbool hiernaast weergegeven.

4 Verstrek de gewenste hoeveelheid water. Om de afgifte van heet water te beëindigen, drukt u op de toets .

REINIGING EN ONDERHOUD

Dagelijkse reiniging van de machine



Waarschuwing:

het op tijd reinigen en onderhouden van de machine is fundamenteel om de levenscyclus ervan te verlengen. Uw machine is continu blootgesteld aan vocht, koffie en kalk!

Dit hoofdstuk beschrijft gedetailleerd welke handelingen met welke frequentie moeten worden verricht. Als dit niet gebeurt, zal de machine ophouden goed te werken. Dit soort reparaties vallen NIET onder de garantie.



Opmerking:

- Gebruik voor de reiniging van het apparaat een zachte doek die met water is bevochtigd.
- Alleen het kopjesrooster kan in de afwasmachine gewassen worden. Alle andere onderdelen moeten met lauw water afgewassen worden.
- Dompel de machine niet in water onder.
- Gebruik geen alcohol, oplosmiddelen en/of schuurmiddelen om de machine te reinigen.
- Droog de machine en/of zijn onderdelen niet in de magnetron en/of in een traditionele oven.

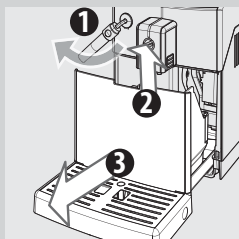

1 Maak de koffiediklade en het lekbakje dagelijks leeg en reinig ze terwijl de machine aan is.

Andere onderhoudswerkzaamheden mogen alleen worden uitgevoerd wanneer de machine uit is en niet meer aangesloten is op het elektriciteitsnet.

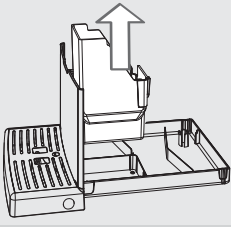

2 Verwijder de koffiediklade en leeg het.

3 Maak het lekbakje leeg en was het af.

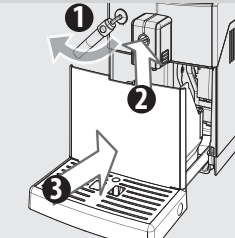

4 Plaats de koffiediklade terug in het lekbakje en plaats het lekbakje terug in de machine.

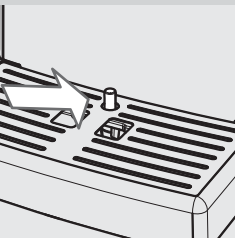

Opmerking:

Leeg het lekbakje ook wanneer de indicator lekbakje vol omhoog staat.

Dagelijkse reiniging van het waterreservoir

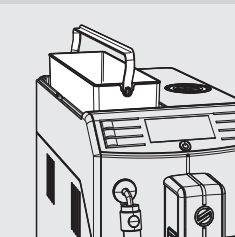

1 Verwijder het witte filtertje of het waterfilter "INTENZA+" (indien aanwezig) uit het reservoir en was het met vers water.

2 Plaats het witte filtertje of het waterfilter "INTENZA+" (indien aanwezig) weer terug op zijn plaats door er zachtjes op te drukken en het tegelijkertijd iets te draaien.

3 Vul het waterreservoir met vers water.

Dagelijkse reiniging van de Klassieke Melkopschuimer

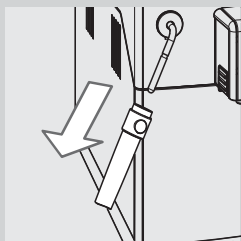

Het is belangrijk de Klassieke Melkopschuimer dagelijks en na elk gebruik te reinigen om de hygiëne te behouden en de bereiding van melkschuim van perfecte consistentie te garanderen.

Na het opschuimen van de melk, dient men een kleine hoeveelheid heet water te verstrekken.

Verwijder het buitenste gedeelte van de Klassieke Melkopschuimer en was het met lauw water af.

Wekelijkse reiniging van de machine

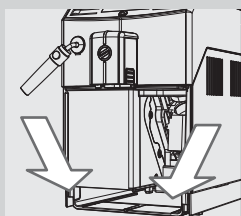

1 Reinig de binnenkant van het lekbakje.

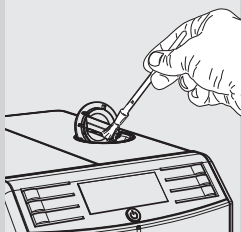

2 Maak het vak voor voorgemalen koffie schoon met het meegeleverde kwastje.

Wekelijkse reiniging van de Klassieke Melkopschuimer

De wekelijkse reiniging is veel grondiger, aangezien men alle onderdelen van de Klassieke Melkopschuimer moet demonteren.

Het is nodig de volgende reinigingshandelingen uit te voeren:

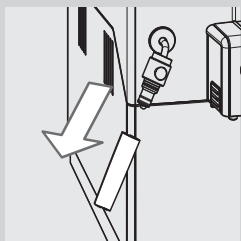

1 Verwijder de buitenkant van de Klassieke Melkopschuimer. Was het met lauw water af.

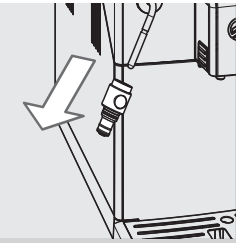

- 2 Schuif het bovenste gedeelte van de Klassieke Melkopschuimer van het stoom/heetwaterpijpe af.
- 3 Was het bovenste gedeelte van de Klassieke Melkopschuimer met lauw water.
- 4 Reinig het stoom/heetwaterpijpe van de Klassieke Melkopschuimer met een vochtige doek om de melkresten te verwijderen.
- 5 Schuif het bovenste gedeelte weer terug op het stoom/heet water pijpe (zorg ervoor dat dit er volledig opgeschoven is).
- 6 Monteer de buitenkant van de Klassieke Melkopschuimer er weer op.

Wekelijkse reiniging van de zetgroep

De zetgroep moet iedere keer als het koffiebonenreservoir gevuld wordt, of ten minste één keer per week, gereinigd worden.

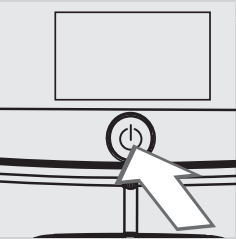

- 1 Schakel de machine uit door op de toets "⏻" te drukken en haal de stekker van de voedingskabel uit het stopcontact.

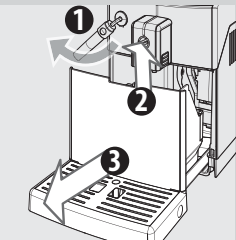

- 2 Verwijder het lekbakje en de koffiediklade. Open nu pas de service-deur.

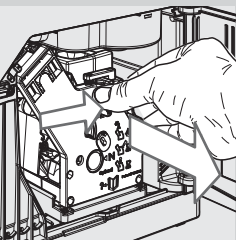

- 3 Om de zetgroep te verwijderen drukt u op de toets «PUSH» terwijl u aan het handvat trekt.

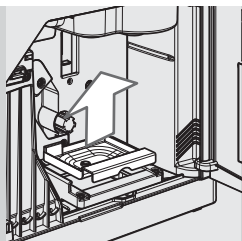

- 4 Verwijder de koffieopvanglade en was deze zorgvuldig af.

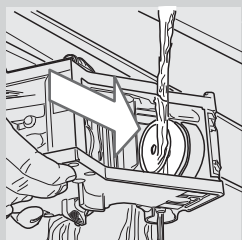

- 5 Was zorgvuldig de zetgroep met vers en lauw water; was het bovenste filter met zorg.

! **Waarschuwing:**
gebruik geen schoonmaakmiddelen of zeep om de zetgroep te reinigen.

- 6 Laat de zetgroep geheel aan de lucht drogen.

- 7 Reinig zorgvuldig de binnenkant van de machine met een zachte met water bevochtigde doek.

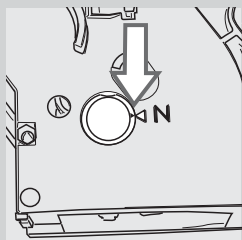

- 8 Zorg ervoor dat de zetgroep in de ruststand staat; de twee tekenjes moeten samenvallen. Is dat niet het geval, voer dan de handeling beschreven bij punt (9) uit.

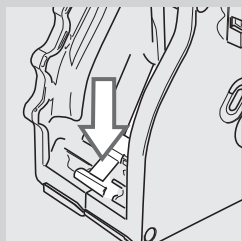

- 9 Druk voorzichtig de hendel naar beneden totdat het de basis van de zetgroep raakt en totdat de twee tekenjes aan de zijkant van de unit samenvallen.

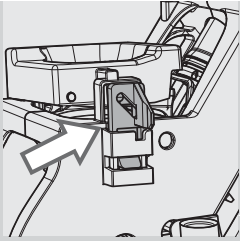

- 10** Zorg ervoor dat het haakje voor de blokkering van de zetgroep in de juiste stand staat. Ter controle drukt u met kracht op de toets "PUSH" totdat het vastklikt. Controleer of het haakje omhoog staat tot de aanslag. Zo niet, probeer het opnieuw.

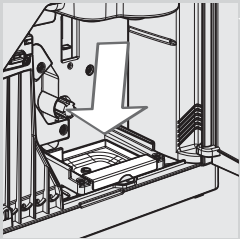
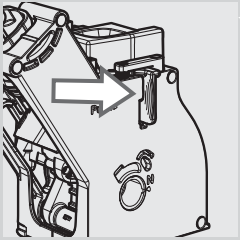

- 11** Breng de koffieopvanglade terug op zijn plaats en controleer of deze goed geplaatst is.



Opmerking:

Als de koffieopvanglade niet correct wordt geplaatst, dan is het mogelijk dat de zetgroep niet in de machine past.

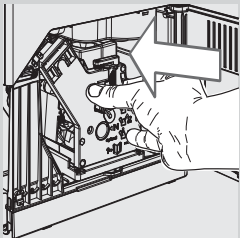

- 12** Plaats de zetgroep weer terug in de betreffende ruimte tot deze vastgekoppeld is zonder hierbij op de toets "PUSH" te drukken.

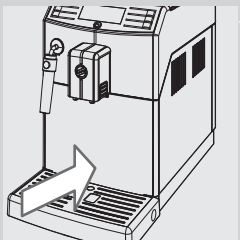

- 13** Plaats de koffiediklade samen met het lekbakje terug in de machine en sluit de servicedeur.

Maandlijks invetten van de zetgroep

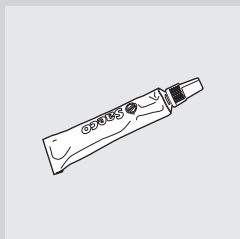

Vet de zetgroep in na circa 500 kopjes of één keer per maand. Het vet kan afzonderlijk gekocht worden. Voor nadere details, raadpleeg de pagina betreffende de ONDERHOUDSPRODUCTEN in deze gebruiksaanwijzing.

! **Waarschuwing:**
vóór de zetgroep in te vetten, dient deze met vers water gereinigd te

worden en laat het drogen, zoals uitgelegd in het hoofdstuk “Wekelijkse reiniging van de zetgroep”.

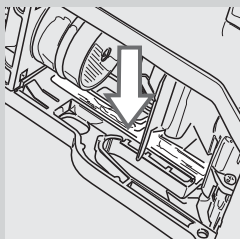

1 Breng het vet gelijkmatig aan op beide zijgeleiders.

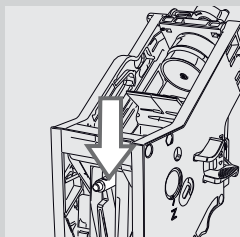
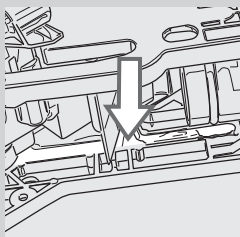

2 Vet ook de as in.

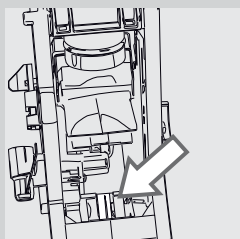

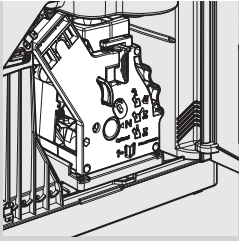

3 Plaats de zetgroep terug op de plek totdat deze vastklikt (zie hoofdstuk "Wekelijkse reiniging van de zetgroep").

4 Sluit de servicedeur en plaats het lekbakje en de koffiediklade.

Maandelijks reiniging van de zetgroep met koffieolieverwijderingstabletten



Naast de wekelijkse reiniging wordt het aangeraden deze reinigingscyclus met de koffieolieverwijderingstabletten na circa 500 kopjes koffie of één keer per maand uit te voeren. Deze handeling voltooit het onderhoudsproces van de zetgroep.

De koffieolieverwijderingstabletten worden los verkocht. Voor nadere details, raadpleeg de pagina betreffende de onderhoudsproducten in deze gebruiksaanwijzing.

! **Waarschuwing:**
de koffieolieverwijderingstabletten zijn uitsluitend bestemd voor de reiniging en hebben geen ontkalkende werking. Gebruik voor de ontkalking het ontkalkingsmiddel van Saeco en volg de procedure zoals beschreven in het hoofdstuk "Ontkalking".

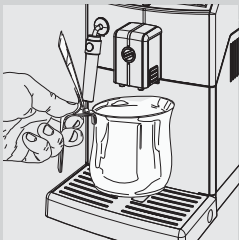

1 Zet een kannetje onder de schenkinrichting.

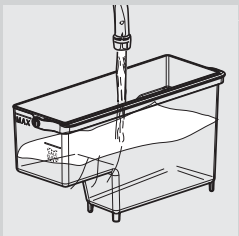

2 Vul de waterreservoir met vers water tot aan het niveau "MAX".

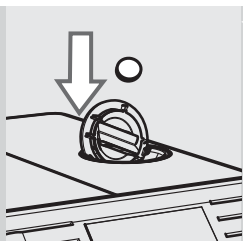

- 3** Doe een koffiolieverwijderingstablet in het vak voor voorgemalen koffie.

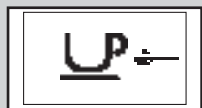

Groen

- 4** Druk op de toets "  " om de functie voor voorgemalen koffie te selecteren zonder voorgemalen koffie toe te voegen in het vak.

- 5** Druk op de toets "  " om de koffieafgiftecyclus te starten.

- 6** Wacht tot de machine een half kopje water afgeeft.

- 7** Zet de hoofdschakelaar op de achterkant van de machine op stand "0".

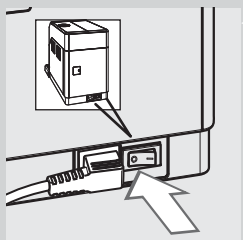

- 8** Laat de oplossing circa 15 minuten inwerken. Gooi het afgegeven water weg.

- 9** Zet de hoofdschakelaar op de achterkant van de machine op stand "I". Om de machine in te schakelen, drukt u op de toets "  ". Wacht tot het einde van de automatische spoelcyclus.

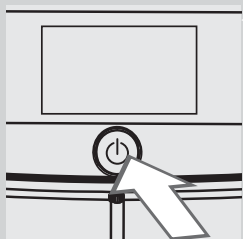

- 10** Verwijder het lekbakje en de koffiediklade en open de servicedeur. Haal de zetgroep eruit.

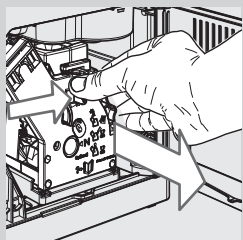

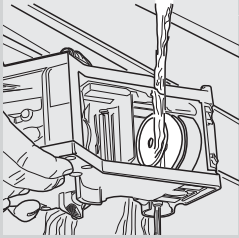

11 Was de zetgroep zorgvuldig met vers water.

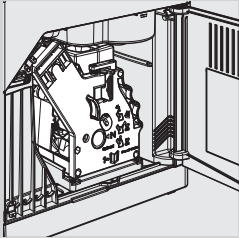

12 Plaats deze daarna terug totdat hij vastklikt (zie hoofdstuk "Wekelijkse reiniging van de zetgroep"). Plaats het lekbakje en de koffiedeklade. Sluit de servicedeur.



Groen

13 Druk op de toets "☕+" om de functie voor voorgemalen koffie te selecteren zonder voorgemalen koffie toe te voegen in het vak.

14 Druk op de toets "☕" om de koffieafgiftecyclus te starten.

15 Herhaal twee keer de handelingen vanaf punt 13 tot punt 14. Gooi het afgegeven water weg.

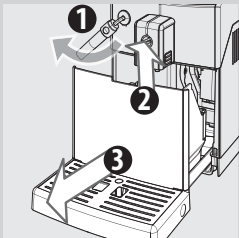

16 Voor de reiniging van het lekbakje, leg er een koffieolieverwijderings-tablet in en vul deze voor 2/3 met heet water. Laat de reinigungsoplossing voor ongeveer 30 minuten inwerken en spoel het vervolgens grondig.

Maandelijkse reiniging van het koffiebonenreservoir

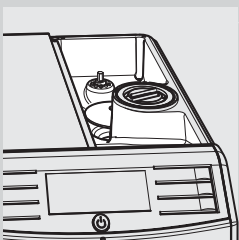

Reinig het koffiebonenreservoir een keer per maand wanneer het leeg is met een vochtige doek om de olieachtige stoffen te verwijderen. Vul het vervolgens opnieuw met koffiebonen.

ONTKALKING

Het ontkalkingsproces vergt ongeveer 35 minuten.



Geel

Tijdens het gebruik vormt zich kalk aan de binnenkant van de machine, die regelmatig verwijderd moet worden. Gebeurt dat niet, dan kunnen het watercircuit en het koffiecircuit verstopt raken. De machine geeft zelf aan wanneer het nodig is de ontkalking uit te voeren. Wanneer het display van de machine het symbool **CALC CLEAN** weergeeft, is het nodig de ontkalking uit te voeren.



Waarschuwing:

Wordt deze handeling niet uitgevoerd, zal uw machine ophouden met goed te werken; in dat geval valt de reparatie NIET onder de garantie.



Gebruik alleen de ontkalkingsoplossing die speciaal ontworpen is om de prestaties van de machine te optimaliseren. De ontkalkingsoplossing is los te koop. Voor nadere details, raadpleeg de pagina betreffende de onderhoudsproducten in deze gebruiksaanwijzing.



Let op:

Drink nooit de ontkalkingsoplossing en ook niet de tijdens de ontkalkingscyclus afgegeven vloeistof. Gebruik in geen geval azijn als ontkalkingsmiddel.



Opmerking:

zet de machine tijdens de ontkalkingscyclus niet uit. Anders moet de ontkalkingscyclus opnieuw worden uitgevoerd vanaf het begin en moet gewacht worden totdat deze compleet is beëindigd. De ontkalkingscyclus gaat verder vanaf het punt waar hij werd onderbroken.

Om de ontkalkingscyclus uit te voeren, moeten de volgende aanwijzingen

worden nageleefd:

Voordat men met de ontkalking begint:

1 Leeg het lekbakje en de koffiediklade.

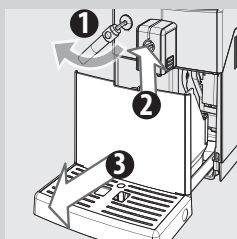

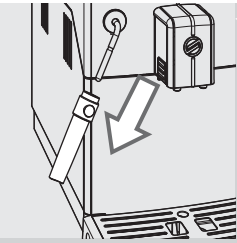

2 Haal de Klassieke Melkopschuimer van het stoom/heetwaterpijpe.



Geel

3 Haal het waterfilter "INTENZA+" (indien aanwezig) uit het waterreservoir en vervang deze door het originele witte filtertje. Plaats het waterreservoir weer in de machine.

4 Druk op de toets "☼".



Geel

5 Druk op de toets "☕" om het ontkalkingsproces te starten.

Opmerking:

Als de toets "☕" per ongeluk is ingedrukt, druk dan op de toets "⏏" om het proces stoppen.

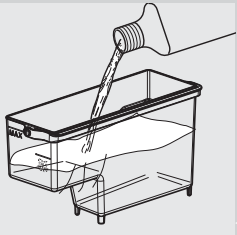

6 Verwijder het waterreservoir en doe de hele inhoud van de ontkalkingsoplossing erin. Vul vervolgens het reservoir met vers water tot het calc clean niveau.

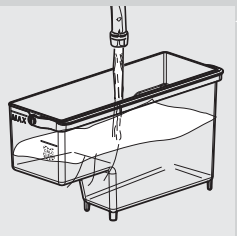

7 Plaats het waterreservoir terug in de machine.

Leeg het lekbakje en de koffiediklade en plaats ze terug op hun plek.

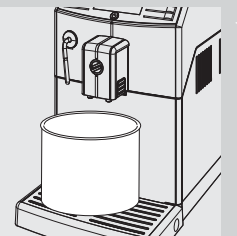

8 Plaats een ruime bak (1,5 l) onder het stoom/heetwaterpijpe en onder de schenkinrichting.



Geel

- 9 Druk op de toets " " om de ontkalkingscyclus te starten.





Geel

- 10 De machine begint de ontkalkingsoplossing met regelmatige tussenpozen te verstrekken. De balk op het bedieningspaneel geeft de voortgang van de cyclus aan.



Geel

Opmerking:

de ontkalkingscyclus kan op pauze gezet worden door op de toets " " te drukken. Om de cyclus weer verder te laten gaan, moet u opnieuw op de toets " " drukken. Hierdoor kan men de bak legen of even weggaan.



Rood

- 11 Wanneer dit symbool wordt weergegeven, is het waterreservoir leeg.

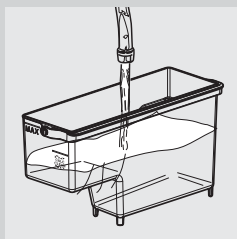

- 12 Verwijder het waterreservoir, spoel het om en vul het met vers water tot het MAX niveau. Plaats het terug in de machine. Wanneer het waterreservoir in de machine wordt geplaatst, wordt het volgende display weergegeven.

- 13 Leeg het lekbakje en de koffiediklade en plaats ze terug.

- 14 Leeg de bak en zet hem terug onder het stoom/heetwaterpijpe en de schenkinrichting.

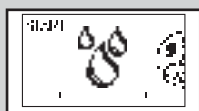

Geel

- 15 Druk op de toets " " om de spoelcyclus te starten.



Rood

- 16 Wanneer dit symbool wordt weergegeven, is het waterreservoir leeg. Herhaal de handelingen vanaf punt 12 tot en met punt 15. Wanneer de machine opnieuw het symbool hiernaast weergeeft, ga dan verder met punt 17.

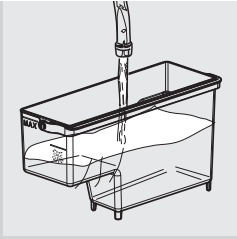

17 Wanneer het waterreservoir leeg is, verwijder het dan, spoel het om en vul het met vers water tot het MAX niveau. Plaats het terug in de machine.



Groen

18 Leeg de bak en zet hem terug onder het stoom/heetwaterpijpe en de schenkinrichting.

19 Wanneer het water dat nodig is voor de spoeling geheel is afgegeven, geeft de machine het symbool hiernaast weer. Druk op de toets "☞" om de ontkalkingscyclus te verlaten.



Geel

20 Druk op de toets "☞" om het circuit te vullen.

21 Nu zal de machine de automatische verwarmings- en spoelcyclus voor de afgifte van de producten uitvoeren.

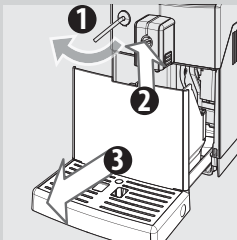

22 Verwijder het reservoir en leeg het.

23 Leeg het lekbakje en zet het weer terug op zijn plaats.

24 De ontkalkingscyclus is voltooid.

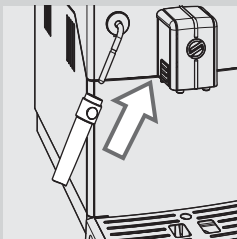

25 Verwijder het witte filtertje en plaats het waterfilter "INTENZA+" (indien aanwezig) terug in het waterreservoir en plaats de Klassieke Melkopschuimer terug.

Opmerking:

was na de ontkalkingscyclus de zetgroep zoals staat beschreven in het hoofdstuk "Wekelijkse reiniging van de zetgroep".

De twee spoelcycli zorgen voor de reiniging van het circuit met een voorinstelde hoeveelheid water om optimale prestaties van de machine te garanderen. Mocht het reservoir niet tot het MAX niveau gevuld worden, kan de machine vragen drie of meer cycli uit te voeren.

BETEKENIS VAN DE SYMBOLEN OP HET DISPLAY

De machine is voorzien van een kleurensysteem dat de interpretatie van de displaymeldingen eenvoudiger maakt.
De kleurcode van de symbolen is gebaseerd op het verkeerslichtprincipe.

Gereedmeldingen (groen)



De machine is klaar voor de afgifte van de producten.

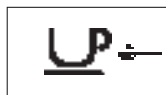

De machine is klaar voor de afgifte van voorgemalen koffie.



Afgifte van heet water.

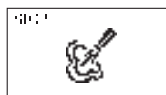

Afgifte van stoom.



De machine is bezig met het maken van een espresso.



De machine is bezig met het maken van een kopje koffie.



De machine is bezig met het maken van twee espresso's.



De machine is bezig met het maken van twee kopjes koffie.

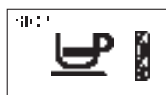

De machine is bezig met het programmeren van de hoeveelheid te verstrekken koffie.

Gereedmeldingen (groen)



Koffieafgifte met voorgemalen koffie is bezig.

Waarschuwingmeldingen (Geel)



Machine is bezig met verwarmen voor de afgifte van dranken of heet water.



Machine in de spoelfase. Wacht tot de machine de cyclus heeft beëindigd.



De machine geeft aan dat het waterfilter "INTENZA+" vervangen moet worden.



De zetgroep is bezig met herstellen volgend op een reset van de machine.



Vul het reservoir met koffiebonen en start de cyclus opnieuw.



Laat het circuit vollopen.

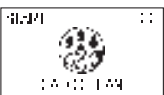

De machine moet ontkalkt worden. Druk op de toets "☕" om het ontkalkingsproces te starten. Houd u aan de handelingen beschreven in het hoofdstuk "Ontkalking" in deze handleiding.

Om de ontkalking uit te stellen en verder te gaan met het gebruik van de machine, drukt u op de toets "☕".

Opmerking: wanneer de machine niet wordt ontkalkt, zal deze ophouden goed te werken. In dat geval valt de reparatie NIET onder de garantie.

Alarmmeldingen (Rood)

Plaats het lekbakje en de koffiediklade volledig in de machine en sluit de servicedeur.

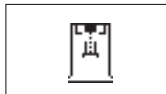

Vul het koffiebonenreservoir.



De zetgroep moet in de machine geplaatst worden.



Leeg de koffiediklade.



Vul het waterreservoir.



Zet de machine uit. Zet het na 30 seconden weer aan. Probeer dit 2 of 3 keer. Als de machine niet start, neem dan contact op met de hotline Philips SAECO in uw eigen land en vermeld de foutcode aangegeven op het display. De contactinformatie is vermeld in het apart meegeleverde garantieboekje of op het internetadres www.philips.com/support.



OPLOSSING VAN PROBLEMEN

Dit hoofdstuk vat de meest voorkomende problemen samen waarmee uw machine te maken zou kunnen hebben. Als de hier vermelde informatie het probleem niet helpen op te lossen, raadpleeg dan de Veel Gestelde Vragen op de site www.philips.com/support of neem contact op met de Philips Saeco hotline in uw land. De contactinformatie is vermeld in het apart meegeleverde garantieboekje of op het internetadres www.philips.com/support.

Verschijnselen	Oorzaken	Oplossingen
De machine kan niet worden ingeschakeld.	De machine is niet aangesloten op het elektriciteitsnet of de schakelaar staat op stand "O".	Sluit de machine aan op het elektriciteitsnet en zet de schakelaar op stand "I".
Het lekbakje wordt gevuld, ook wanneer er geen water wordt afgevoerd.	Soms voert de machine het water automatisch af in het lekbakje om de spoeling van de circuits te beheren en om een optimale werking te garanderen.	Dit gedrag wordt als normaal beschouwd.
De machine toont altijd het rode symbool  .	De koffiediklade is geleegd terwijl de machine uit was.	De koffiediklade moet altijd worden geleegd terwijl de machine ingeschakeld is. Wacht tot het symbool  wordt weergegeven alvorens de lade weer te plaatsen.
De koffie is niet warm genoeg.	De kopjes zijn koud.	Verwarm de kopjes met warm water.
Er komt geen heet water of stoom uit.	De opening van het stoom-/heetwaterpijpje is verstopt.	Reinig de opening van het stoompijpje met een naald. Alvorens deze handeling uit te voeren, zorg ervoor dat de machine uitgeschakeld en afgekoeld is.
	De Klassieke Melkopschuimer is vies.	Reinig de Klassieke Melkopschuimer.
De koffie heeft weinig crème (zie opmerking).	De melange is niet geschikt, de koffie is niet versgebrand of de koffiopoeder is te grof gemalen.	Gebruik een andere koffiemelange of pas de maalfijnheid aan zoals staat beschreven in het hoofdstuk "Afstelling van de keramische koffiemolen".
De machine warmt te langzaam op of er wordt te weinig water verstrekt.	Het circuit van de machine is door kalkaanslag verstopt.	Voer de ontkalkingscyclus uit.
De zetgroep kan er niet uit worden gehaald.	De zetgroep zit scheef.	Zet de machine aan. Sluit de service-deur. De zetgroep keert automatisch naar de beginstand terug.
	De koffiediklade is geplaatst.	Haal de koffiediklade er uit alvorens de zetgroep eruit te halen.

Verschijnselen	Oorzaken	Oplossingen
De machine maalt de koffiebonen, maar er komt geen koffie uit (zie opmerking).	Het water is op.	Vul het waterreservoir en laat het circuit opnieuw vollopen (hoofdstuk "Eerste inschakeling").
	De zetgroep is vies.	Reinig de zetgroep (hoofdstuk "Wekelijkse reiniging van de zetgroep").
	Het circuit is niet gevuld.	Vul het circuit (hoofdstuk "Eerste inschakeling").
	Dit zou zich voor kunnen doen wanneer de machine bezig is automatisch de dosis af te stellen.	Maak een paar kopjes koffie volgens de beschrijving in het hoofdstuk "Saeco Adapting System".
	De schenkinrichting is vies.	Reinig de schenkinrichting.
De koffie is te waterig (zie opmerking).	Dit zou zich voor kunnen doen wanneer de machine bezig is automatisch de dosis af te stellen.	Maak een paar kopjes koffie volgens de beschrijving in het hoofdstuk "Saeco Adapting System".
De koffie stroomt langzaam uit de machine (zie opmerking).	De koffie is te fijn.	Gebruik een andere koffiemelange of pas de maalfijnheid aan zoals staat beschreven in het hoofdstuk "Afstelling van de keramische koffiemolen".
	Het circuit is niet gevuld.	Vul het circuit (hoofdstuk "Eerste inschakeling").
	De zetgroep is vies.	Reinig de zetgroep (hoofdstuk "Wekelijkse reiniging van de zetgroep").
Koffie stroomt aan de buitenkant langs de schenkinrichting.	De schenkinrichting is verstopt.	Reinig de schenkinrichting en de openingen ervan.



Opmerking:

deze problemen kunnen normaal zijn wanneer U van koffiemelange bent veranderd of in het geval van de eerste installatie; wacht in dat geval tot de machine een zelfregulatie uitvoert zoals beschreven in het hoofdstuk "Saeco Adapting System".

ENERGIEBESPARING

Stand-by

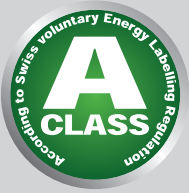

De volautomatische espressomachine van Saeco is ontworpen met het oog op energiebesparing, zoals getoond op het energielabel Klasse A.

Na 30 minuten niet actief te zijn geweest, schakelt de machine automatisch uit (tenzij de stand-by tijd anders geprogrammeerd is). Als er een product is afgegeven, voert de machine een spoelcyclus uit.

In de Stand-by modus is het energieverbruik minder dan 1Wh. Om de machine in te schakelen, drukt u op de toets "☺" (als de hoofdschakelaar op stand "I" staat). Als de ketel koud is, voert de machine een spoelcyclus uit.

Verwerking van het apparaat



Aan het einde van de levenscyclus moet de machine niet als gewoon huisafval verwerkt worden, maar bij een officieel inzamelingscentrum worden afgeleverd om te worden gerecycled. Dit gedrag draagt bij aan de bescherming van het milieu.

- De verpakkingsmaterialen kunnen gerecycled worden.
- Machine: haal de stekker uit het stopcontact en snijd de voedingskabel door.
- Lever het apparaat en de voedingskabel in bij een servicecentrum of een publieke instelling voor afvalverwerking.

Dit product is in overeenstemming met de Europese richtlijn 2002/96/EG. Het symbool op het product of op de verpakking geeft aan dat het product niet als huisafval behandeld kan worden, maar dat het ingeleverd moet worden bij een bevoegd inzamelingscentrum om de elektrische en elektronische onderdelen te recyclen.

Door het product op de juiste wijze af te danken, draagt u bij om het milieu en de personen te beschermen tegen mogelijke negatieve gevolgen die zouden kunnen voortkomen door een niet juiste behandeling van het product in de eindfase van haar leven. Voor meer informatie over de wijze van recyclen van het product, verzoeken wij u contact op te nemen met het plaatselijke bevoegde kantoor, uw dienst voor het afdanken van huishoudelijk afval of de winkel waar u het product heeft gekocht.

TECHNISCHE EIGENSCHAPPEN

De fabrikant behoudt zich het recht voor om de technische eigenschappen van het product te wijzigen.

Nominale spanning - Nominaal vermogen - Voeding	Zie plaatje aan de binnenkant van de servicedeur
Materiaal behuizing	Thermoplastic
Afmetingen (l x h x d)	215 x 330 x 429 mm
Gewicht	6,7 kg
Kabellengte	1,2 m
Bedieningspaneel	Front
Klassieke Melkopschuimer	Speciaal voor cappuccino
Afmetingen kopjes	Tot 152 mm
Waterreservoir	1.8 liter - Uitneembaar
Inhoud koffiebonenreservoir	250 g
Inhoud koffiedeklade	15
Pompdruk	15 bar
Waterketel	RVS ketel
Veiligheidsinrichtingen	Thermozekering

GARANTIE EN SERVICE

Garantie

Voor gedetailleerde informatie over de garantie en de betreffende voorwaarden, kunt u het apart meegeleverde garantieboekje raadplegen.

Service

We willen er zeker van zijn dat u tevreden bent over uw machine. Mocht u dit gedaan hebben, registreer het product dan op het adres **www.philips.com/welcome**. Op deze wijze kunnen we met u in contact blijven en u herinneringen sturen voor de reinigings- en ontkalkingshandelingen.

Als u ondersteuning of assistentie nodig heeft, bezoek dan de website van Philips **www.philips.com/support** of neem contact op met de Philips Saeco hotline in uw land.

De contactinformatie staat vermeld in het apart meegeleverde garantieboekje of op het internetadres **www.philips.com/support**.

BESTELLING VAN ONDERHOUDSPRODUCTEN

Gebruik voor de reiniging en ontkalking uitsluitend de onderhoudsproducten van Saeco. Deze producten zijn verkrijgbaar in de online Philips winkel op www.shop.philips.com/service, bij uw vertrouwde leverancier of bij de erkende servicecentra.

Mocht u problemen hebben bij het vinden van de ONDERHOUDSPRODUCTEN van de machine, neem dan contact op met de Philips Saeco hotline in uw land.

De contactinformatie is vermeld in het apart meegeleverde garantieboekje of op het internetadres www.philips.com/support.

Overzicht van de ONDERHOUDSPRODUCTEN



- Ontkalkingsmiddel CA6700



- Waterfilterpatroon INTENZA+ CA6702

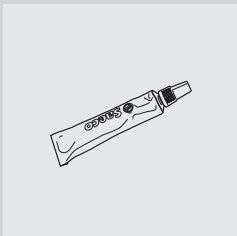

- Smeermiddel HD5061



- Koffieolieverwijderingstabletten CA6704



- Onderhoudskit CA 6706



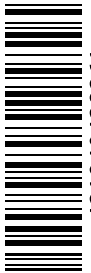

421940438261

De fabrikant behoudt zich het recht voor om zonder voorafgaande kennisgeving wijzigingen aan te brengen.



www.philips.com/welcome