

GEBRUIKSAANWIJZING GEBRAUCHSANLEITUNG

MODE D'EMPLOI USER MANUAL



Alecto[®]

DBX-68

INHOUDSOPGAVE

1	INTRODUCTIE	
1.1	BEOOGD GEBRUIK	2
2	INSTALLATIE	
2.1	OUDER-UNIT & BABY-UNIT.....	3
2.2	PLAATSINGSTIPS	3
3	OVERZICHTEN	4
4	WERKING	
4.1	BEDIENING VAN HET AANRAAKSCHERM.....	6
4.2	IN/UITSCHAKELEN	6
4.3	VERBINDINGSCONTROLE	6
4.4	LUISTEREN	6
4.5	NACHTLAMPJE.....	6
4.6	SLAAPMUZIEKJES	6
4.7	VOEDINGSTIMER.....	7
4.8	TERUGSPREKEN NAAR DE BABY-UNIT.....	7
4.9	RIEMCLIP	7
5	INSTELLINGEN	
5.1	MICROFOONGEVOELIGHEID.....	8
5.2	DISPLAYTALEN	8
5.3	HELDERHEID DISPLAYVERLICHTING	8
5.4	TEMPERATUURALARM.....	9
5.5	ALARMTOON.....	9
5.6	TRILFUNCTIE.....	9
5.7	ECO / FULL ECO	10
6	UITBREIDING / NAAM GEVEN	
6.1	AANMELDEN & NAAM GEVEN	10
6.2	FUNCTIONEREN MET MEER BABY-UNITS	11
6.3	AFMELDEN	11
7	ALGEMENE INSTRUCTIES EN TIPS	
7.1	BATTERIJCONTROLE.....	12
7.2	BATTERIJGEBRUIKSDUUR.....	12
7.3	VOEDING.....	12
7.4	APRS (variabel zendvermogen).....	12
7.5	ONDERHOUD.....	12
7.6	MILIEU	13
8	VERKLARING VAN CONFORMITEIT	13
9	TECHNISCHE SPECIFICATIES	13
10	GARANTIE	13

1 INTRODUCTIE

1.1 BEOOGD GEBRUIK:

De Alecto DBX-68 is een draadloze babyfoon om geluiden uit de babykamer op afstand te kunnen beluisteren.

Attentie:

Gebruik de babyfoon alleen als hulpmiddel en nooit als vervanger voor een volwassen en menselijke (baby)oppas.

Het bereik van de babyfoon bedraagt tot 1000 meter in het open veld en tot 150 meter in huis; het bereik is afhankelijk van lokale omstandigheden (betonnen wanden, andere babyfoons of draadloze telefoons, etc).

Controleer elke keer vóór gebruik de correcte werking van de babyfoon. Naast de eigen bereik- en verbindingsscontrole van de babyfoon is het regelmatig gehoormatig controleren van de verbinding tijdens het gebruik aan te raden.

De DBX-68 mag nergens anders voor gebruikt worden dan voor het detecteren van geluiden binnen uw eigen private omgeving; een ieder die zich in de af te luisteren ruimte bevindt of kan bevinden, dient op de hoogte te zijn van de geplaatste babyfoon.

Voor het gebruik van deze draadloze babyfoon heeft u geen vergunning nodig. Het systeem kan vrij in een huishoudelijke situatie toegepast worden. Er kan echter geen garantie worden gegeven dat altijd een storingsvrije signaaloverdracht mogelijk is.

U kunt tot 4 aparte baby-units op de ouder-unit aanmelden zodat u met één ouder-unit maximaal 4 verschillende baby's kunt beluisteren. Uitbreidings-units zijn verkrijgbaar via de serviceafdeling van Hesdo. Voor adresgegevens zie de achterzijde van deze gebruiksaanwijzing. Het bestelnummer van een uitbreidingsunit voor de DBX-68 is: +DBX-68.777.

2 INSTALLATIE

2.1 OUDER-UNIT & BABY-UNIT:

Zowel de ouder-unit als de baby-unit betrekken hun voeding uit het meegeleverde batterijpakket. Dit pakket wordt opgeladen via de meegeleverde voedingsadapter in combinatie met de oplader.

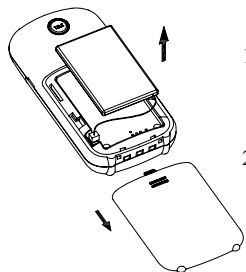

1. Schuif de batterijdeksel van de ouder-unit of baby-unit af.
2. Plaats het meegeleverde accupakket en sluit het stekkertje aan op de ouder-unit / baby-unit. Let op, het stekkertje past maar op één manier. Forceer het aansluiten niet.



ATTENTIE: PLAATS ALLEEN HET MEEGELEVERDE OPLAADBARE BATTERIJPAKKET! AFWIJKENDE MODELLEN KUNNEN MOGELIJK SCHADE VEROORZAKEN OF ZELFS EXPLODEREN INDIEN TOCH GEPLAATST.

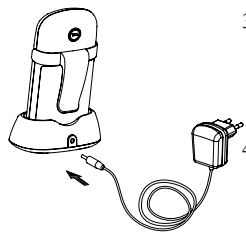

3. Plaats de batterijdeksel terug en plaats de units elk in een van de meegeleverde opladers. De opladers zijn gelijk, u kunt dus willekeuring een oplader gebruiken.
4. Verbind de voedingsadapter met de DC5V aansluiting aan de achterzijde van de oplader en doe de voedingsadapter in een 230 Volt stopcontact.



Sluit alleen de meegeleverde adapter aan. Het aansluiten van een andere voedingsadapter kan schade aan de babyfoon toebrengen of kan tot brand leiden.

5. Het lampje CHARGE op de oplader licht op en batterijpakket wordt opgeladen.

2.2 PLAATSIJGSTIPS:

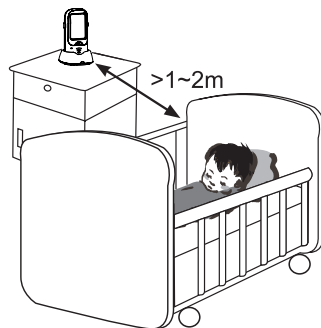

- Plaats de baby-unit NIET in het bed bij de baby maar houd een minimale afstand van 1 tot 2 meter tussen de baby en de baby-unit.
- ZORG DAT DE BABY HET ADAPTERSNOER NIET KAN AANRAKEN.
- Plaats de baby-unit en de ouder-unit nooit in direct zonlicht en niet op een vochtige plaats. De babyfoon is niet waterdicht. Bij intredend vocht kan schade aan de elektronica ontstaan.
- De Babyfoon is geschikt voor gebruik tot -15°C. De DBX-68 is NIET waterdicht. Deze dus te allen tijde beschermen tegen vocht.

3 OVERZICHTEN

3.1 OUDER-UNIT:

1. LCD scherm, zie hiervoor paragraaf 3.3
2. aan/uit drukknop, 3 seconden ingedrukt houden om de ouder-unit in of uit te schakelen
3. ingebouwde microfoon voor de terugspreekfunctie
4. ingebouwde luidspreker
5. toets **TALK** (achterzijde) indrukken om terug te spreken naar de baby-unit, loslaten om te luisteren
6. batterijcompartiment (achterzijde)
7. oplaadcontacten

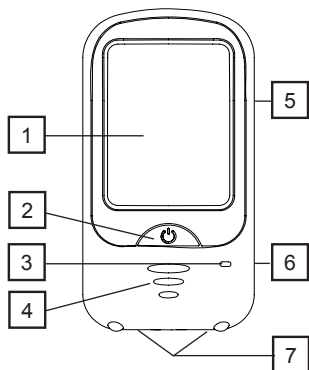

3.2 BABY-UNIT:

8. LCD scherm, zie hiervoor paragraaf 3.4
9. aan/uit drukknop, 3 seconden ingedrukt houden om de ouder-unit in of uit te schakelen
10. ingebouwde microfoon
11. ingebouwde temperatuursensor
12. nachtlampje
13. luidspreker (achterzijde)
14. batterijcompartiment (achterzijde)
15. oplaadcontacten

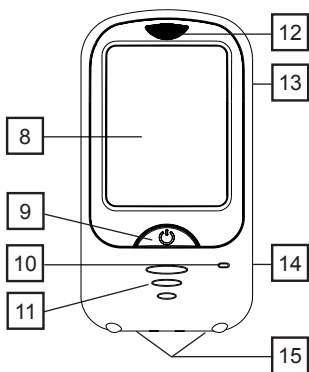

3.3 DISPLAY OUDER-UNIT

16. volume-indicatie
17. 'x' verschijnt bij 'geluid uit'
18. tekstregel
19. in/uitschakelen van de nachtverlichting
20. volume lager, tevens toets ▼ om door de instellingen en functies te bladeren
21. volume hoger, tevens toets ▲ om door de instellingen en functies te bladeren
22. menu toets
23. in/uitschakelen van de slaapliedjes
24. tekstregel
25. temperatuurweergave
26. visuele weergave of de baby huilt of stil is
27. verschijnt als de alarmtoon is uitgezet
28. indicatie van de batterijlading van de ouder-unit
29. indicatie van de batterijlading van de baby-unit
30. indicatie nachtlampje aan/uit/VOX
31. indicatie trifunctie aan/uit
32. indicatie van de ontvangststerkte van het signaal van de baby-unit
33. antennesymbool, knippert als er geen verbinding meer is met de baby-unit

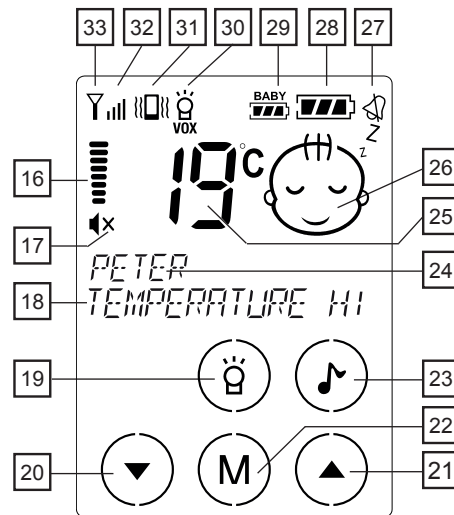

3.4 DISPLAY BABY-UNIT

34. antennesymbool, knippert als er geen verbinding meer is met de ouder-unit

35. volume-indicatie

36. oproeptoets naar de ouder-unit

37. volume lager, tevens toets ▼ om door de instellingen en functies te bladeren

38. volume hoger, tevens toets ▲ om door de instellingen en functies te bladeren

39. menu toets

40. starten voedingstimer

41. naam van deze baby-unit

42. temperatuurweergave

43. ingestelde gevoeligheid van de microfoon

44. indicatie van de batterijlading

45. licht op tijdens afspelen van de slaapliedjes

46. licht op als het nachtlampje is ingeschakeld ("VOX" licht daarbij op als het nachtlampje op 'automatisch' staat ingesteld)

47. indicatie van de ontvangststerkte van het signaal van de ouder-unit tijdens de functie 'terugspreken'

48. licht op als de baby-unit signaal doorstuurt naar de ouder-unit

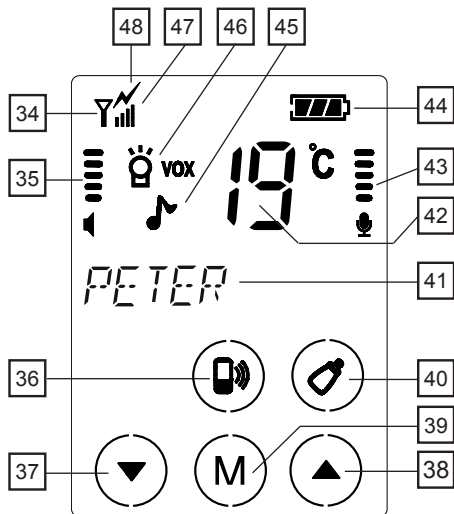

3.5 OPLADER:

49. Lampje 'CHARGE', licht op als de ouder-unit of de baby-unit op de oplader geplaatst is en de adapter is aangesloten. Let op, het lampje CHARGE op de oplader blijft opgelicht, ook als de batterij vol is.

50. aansluiting voedingsadapter

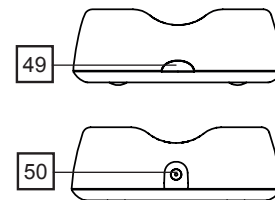

4 WERKING

Let op dat deze babyfoon alleen een hulpmiddel is. Het toestel kan nooit de fysieke en controlerende aanwezigheid van een ouder of een oppasser vervangen.

4.1 BEDIENING VAN HET AANRAAKSCHERM:

Zowel de ouder-unit als de baby-unit worden bedient via het aanraakscherm. Om te voorkomen dat functies per abuis worden in- of uitgeschakeld, is de bedienfunctie van het aanraakscherm in rust uitgeschakeld. De bedienfunctie van de schermen wordt ingeschakeld door kort op toets  te drukken, de displayverlichting gaat aan. Let op dat daarnaast sommige toetsen kort en andere toetsen lang ingedrukt moeten worden. Zie de instructies in deze gebruiksaanwijzing.

4.2 IN/UITSCHAKELLEN:



Toets  gedurende 3 seconden indrukken om de ouder-unit of de baby-unit in te schakelen.

Nogmaals toets  3 seconden ingedrukt houden om de ouder-unit of de baby-unit weer uit te schakelen.





4.3 VERBINDINGSCONTROLE:

Zodra de ouder-unit wordt ingeschakeld, gaat deze op zoek naar de baby-unit.

Als de ouder-unit na 60 seconden nog steeds de baby-unit niet heeft gevonden (omdat deze nog uit staat of te ver verwijderd is), gaat de displayverlichting knipperen en verschijnt de tekst "BUITEN BEREIK" in het display.

4.4 LUISTEREN:

Ontvangstvolume ouder-unit:

1. druk kort op toets  om het aanraakscherm te activeren
 2. druk op  voor volume luider
 3. druk op  voor volume zachter
- de DBX-68 heeft 8 volume-niveaus en geluid uit
 - bij volume-uit verschijnt een 'x' achter het luidsprekersymbool 
 - het ingestelde volumeniveau wordt 

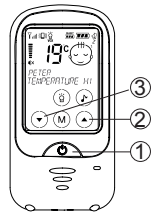

Optische geluidsindicatie:

Of de baby huult of stil is wordt als volgt in het display van de ouder-unit weergegeven:



baby is stil







baby huult



4.5 NACHTLAMPJE:

De baby-unit is voorzien van een ingebouwd nachtlampje.





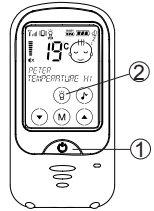

Het lampje heeft de volgende mogelijkheden:

1. druk op de ouder-unit kort op toets  om het aanraakscherm te activeren
2. druk telkens 1 seconde lang op toets 
 -  verschijnt in display = nachtlampje aan
 -  verschijnt in display = nachtlampje automatisch (aan als de baby huult, uit als de baby stil is)
 - geen lampje in het display = nachtlampje uit



4.6 SLAAPMUZIEKJES:





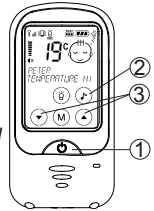

In de DBX-68 zijn 6 verschillende slaaplidjes en geluidjes geprogrammeerd die via de ouder-unit kunnen worden ingesteld. Nadat het gewenste liedje of geluidje is geselecteerd, wordt dit gedurende maximaal 15 minuten afgespeeld.

1. druk kort op toets  om het aanraakscherm te activeren
 2. druk 1 seconde lang op toets , het afspelen wordt gestart
 3. gebruik de toetsen  en  om eventueel een ander liedje of geluidje te selecteren
- na 15 minuten stopt het afspelen automatisch of herhaalt instructie 1 en 2 hierboven om het afspelen voortijdig te beëindigen
 - regel het volume op de baby-unit met de toetsen  en  op de baby-unit zelf
 - via de microfoon van de baby-unit komt het geluid van de slaaplidjes terug bij de ouder-unit; zet het geluid van de ouder-unit uit als u hier last van heeft



4.7 VOEDINGSTIMER:

De DBX-68 ouder-unit kan een signaal geven wanneer het tijd is voor de volgende voeding. Stel hierbij eerst eenmalig in hoeveel uren er zitten tussen de voedingen:

1. druk op de ouder-unit kort op toets  om het aanraakscherm te activeren
2. druk 3 seconden op toets **M** om het menu te openen
3. selecteer met de toetsen  en  de optie ETENSTIJD
4. druk kort op toets **M**
5. selecteer met de toetsen  en  in stappen van een half uur de tijd tussen de voedingen
6. druk kort op toets  om de keuze vast te leggen en het menu te sluiten

- *deze tijd hoeft slechts eenmaal ingesteld te stellen en pas opnieuw als de tijd tussen 2 voedingen verandert of als deze functie uitgeschakeld moet worden (selecteer dan 'uit' bij stap 5 hierboven)*

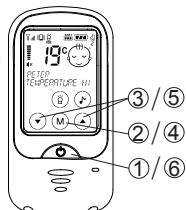

Timer inschakelen:

 *Attentie: als er maar één baby-unit op de ouder-unit is aangemeld, dan kan de voedingstimer zowel via de ouder-unit als via de baby-unit ingeschakeld worden. Zijn er meer baby-units aan de ouder-unit aangemeld, dan kan de voedingstimer alleen via de baby-unit ingeschakeld worden.*

Inschakelen via de ouder-unit: (alleen mogelijk als er maar één baby-unit aan de ouder-unit is aangemeld)



1. druk kort op toets  om het aanraakscherm te activeren
2. druk 3 seconden op toets **M** om het menu te openen
3. selecteer met de toetsen  en  de optie START TIMER

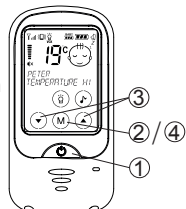

4. druk kort op toets **M** om de timer te starten en het menu te sluiten

- *in het display verschijnt nu direct onder de naam 'BABY' (of de zelf ingeprogrammeerde naam) de timer-tijd die u heeft ingesteld en telt af*
- *bij 0.00 klinken er gedurende maximaal 20 seconden beeptonen en verschijnt de tekst 'ETENSTIJD' in het display*





Inschakelen via de baby-unit:

1. druk kort op toets  om het aanraakscherm te activeren
2. druk op de baby-unit kort op toets , 2 beeptonen klinken en het alarm voor de volgende voeding is geactiveerd

 Let op, het via de baby-unit inschakelen van het alarm voor de volgende voeding kan alleen als de baby-unit contact heeft met de ouder-unit. Als er geen 2 beeptonen klinken na op toets  drukken, dan heeft de baby-unit geen contact met de ouder-unit. Praat nu even in de baby-unit zodat deze contact maakt met de ouder-unit en druk opnieuw op toets .

4.8 TERUGSPREKEN NAAR DE BABY-UNIT:

1. Druk op de ouder-unit op toets **TALK** om terug te spreken naar de baby-unit.
2. Houd de toets ingedrukt tijdens het spreken en laat de toets los om te luisteren.
3. Regel het volume op de baby-unit met de toetsen  en  op de baby-unit zelf

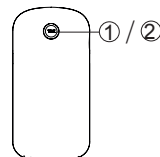

4.9 RIEMCLIP:

De units zijn uitgerust met een riemclip. Gebruik deze om de unit aan een kledingstuk te dragen of om de unit ergens op te hangen. Neem de riemclip af door een van de uiteinden iets open te buigen.

5 INSTELLINGEN

5.1 MICROFOONGEVOELIGHEID:

Bij welk geluidsniveau de baby-unit moet gaan zenden kan ingesteld worden op de baby-unit.

1. druk op de baby-unit kort op toets  om het aanraakscherm te activeren
2. druk 3 seconden op toets **M** om het menu te openen, het display toont nu: "MIC SENS"
3. selecteer met de toetsen  en  de gewenste gevoeligheid, deze wordt rechts in het display in een staafdiagram getoond



lage gevoeligheid, de baby moet hard huilen voordat de baby-unit wordt geactiveerd





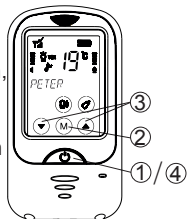

hoge gevoeligheid, de baby-unit wordt al bij kleine geluidjes van de baby geactiveerd

4. druk kort op toets  om de keuze vast te leggen en het menu te sluiten



5.2 DISPLAYTALEN:

De diverse instellingen en meldingen in het display van de ouder-unit kunnen in verschillende talen weergegeven worden. Vanaf de fabriek staat de Nederlandse taal ingesteld maar als volgt word een andere taal ingesteld:





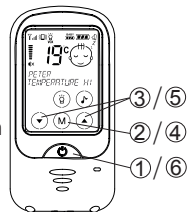

1. druk op de ouder-unit kort op toets  om het aanraakscherm te activeren
2. druk 3 seconden op toets **M** om het menu te openen
3. selecteer met de toetsen  en  de optie TAAL
4. druk kort op toets **M**
5. selecteer met de toetsen  en  de gewenste taal
6. druk kort op toets  om de keuze vast te leggen en het menu te sluiten

- *u heeft de keuze uit: Nederlands, Engels, Italiaans, Spaans, Frans en Duits*



5.3 HELDERHEID DISPLAYVERLICHTING:

Instellen displayverlichting bij de ouder-unit:

1. druk kort op toets  om het aanraakscherm te activeren
2. druk 3 seconden op toets **M** om het menu te openen
3. selecteer met de toetsen  en  de optie HELDERHEID
4. druk kort op toets **M**
5. selecteer met de toetsen  en  de gewenste helderheid
6. druk kort op toets  om de keuze vast te leggen en het menu te sluiten

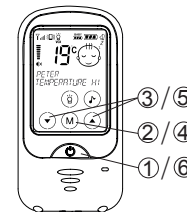

Instellen displayverlichting bij de baby-unit:

1. druk kort op toets  om het aanraakscherm te activeren
2. druk 3 seconden op toets **M** om het menu te openen
3. druk nog een keer op toets **M**
4. selecteer met de toetsen  en  de gewenste helderheid
5. druk kort op toets  om de keuze vast te leggen en het menu te sluiten

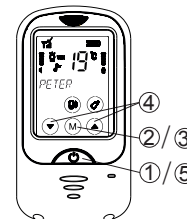

- *u heeft de keuze uit 8 helderheidsniveaus*
- *een hoog helderheidsniveau biedt vaak wel een goede leesbaarheid maar kost ook meer stroom.*

5.4 TEMPERATUURALARM:

Het display van de ouder-unit geeft de temperatuur weer die door de baby-unit wordt doorgegeven. Als volgt kan hier een minimum of maximum temperatuur aan gekoppeld worden waarna bij het overschrijden hiervan een melding gegeven wordt.

1. druk op de ouder-unit kort op toets **U** om het aanraakscherm te activeren
 2. druk 3 seconden op toets **M** om het menu te openen
 3. selecteer met de toetsen **▼** en **▲** de optie TEMP ALARM
 4. druk kort op toets **M**
 5. selecteer met de toetsen **▼** en **▲** of de bovengrens of de ondergrens ingesteld moet worden
 6. druk kort op toets **M**
 7. wijzig met de toetsen **▼** en **▲** de gekozen temperatuurgrens en druk kort op **M**
 8. herhaal stap 5-7, voor zover van toepassing, voor de andere temperatuurgrens
 9. druk kort op toets **U** om de temperatuurgrenzen vast te leggen en het menu te sluiten
- de bovengrens kan ingesteld worden tussen -3°C en 50°C
 - de ondergrens kan ingesteld worden tussen -19°C en 3 graden onder de ingestelde bovengrens
 - selecteer "OF" om geen bovengrens of geen ondergrens in te stellen
 - bij een overschrijding van de ingestelde temperatuurgrens knippert de temperatuurweergave en wordt 'TE WARM' of 'TE KOUD' weergegeven
 - als de functie ALARMTOON is ingeschakeld, dan klinken tevens korte attentietoonpjes
 - let op dat de temperatuur indicatief wordt weergegeven en houd rekening met een mogelijke tolerantie van $\pm 2^{\circ}\text{C}$
 - bij temperaturen boven 50°C en onder -19°C verschijnt '- -' in het display

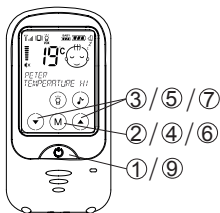

5.5 ALARMTOON:

Bij een temperatuuroverschrijding, een batterij-leeg melding of bij buiten bereik van de baby-unit kan ouder-unit een duidelijke alarmtoon laten klinken. Schakel deze functie als volgt in of uit:

1. druk op de ouder-unit kort op toets **U** om het aanraakscherm te activeren
 2. druk 3 seconden op toets **M** om het menu te openen
 3. selecteer met de toetsen **▼** en **▲** de optie ALARMTOON
 4. druk kort op toets **M**
 5. schakel met de toetsen **▼** en **▲** deze functie in (AAN) of uit (UIT)
 6. druk kort op toets **U** om de keuze vast te leggen en het menu te sluiten
- bij een uitgeschakelde alarmtoon verschijnt  rechtsboven in het display
 - met deze instelling schakelt u alleen de alarmtoon in of uit; het alarm zelf wordt niet gewijzigd
 - als een alarmtoon klinkt, dan kunt u deze uitschakelen door kort op toets **U** te drukken

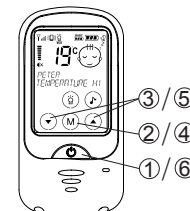

5.6 TRILFUNCTIE:

Bij wat meer achtergrond geluid (bijvoorbeeld bij stofzuigergeluiden) en als de kans bestaat dat het geluid van de babyfoon niet duidelijk hoorbaar is of in het geval het volume op uit gezet is, kan de trilfunctie ingeschakeld worden:

1. druk op de ouder-unit kort op toets **U** om het aanraakscherm te activeren
 2. druk 3 seconden op toets **M** om het menu te openen
 3. selecteer met de toetsen **▼** en **▲** de optie TRILFUNCTIE
 4. druk kort op toets **M**
 5. schakel met de toetsen **▼** en **▲** deze functie in (AAN) of uit (UIT)
 6. druk kort op toets **U** om de keuze vast te leggen en het menu te sluiten
- bij een ingeschakelde trilfunctie verschijnt  linksboven in het display

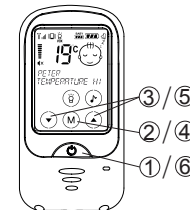

5.6 ECO / FULL ECO:

ECO:

In rust en als de baby slaapt is de baby-unit uitgeschakeld. In de achtergrond echter controleert de babyfoon regelmatig de verbinding tussen de ouder-unit en de baby-unit en geeft een melding als de verbinding weg is gevallen.

FULL ECO:

In de modus FULL ECO is de baby-unit ook uitgeschakeld als de baby slaapt en zelfs het controleren van de verbinding is uitgeschakeld. Absoluut geen straling dus als de baby slaapt.

Zodra de baby wakker wordt en geluid gaat maken, wordt de baby-unit geactiveerd.

Attentie: let op dat in de FULL ECO modus er dus geen verbinding controle is en er dus geen attentietoon klinkt als de verbinding tussen de ouder-unit en de baby-unit is weggevallen.

Als volgt schakelt u de FULL ECO modus in of uit:

1. druk kort op toets  **VAN DE BABY-UNIT** om het aanraakscherm te activeren
2. druk 3 seconden op toets **M** om het menu te openen
3. druk 2x kort op toets **M**
4. gebruik de toetsen **▼** en **▲** om te wisselen tussen ON (FULL ECO ingeschakeld) en OFF (FULL ECO uitgeschakeld)
5. druk kort op toets **M** om de keuze vast te leggen en het menu te sluiten

Tussentijds luisteren:

In de ECO of FULL-ECO modus kunt u tussentijds kort op een toets **TALK** drukken om het geluid (als het volume niet op 0 staat) voor ruim 10 seconden in te schakelen.

6 UITBREIDING / NAAM GEVEN

De DBX-68 is geschikt om tot maximaal 4 baby-units op aan te melden. Hiermee kunnen tot 4 baby's bewaakt worden en omdat elke baby-unit een eigen naam kan krijgen, is direct duidelijk wie van de kinderen huult. Ook de terugspreekfunctie, de voedingstimer, de kamertemperatuur, de slaapmuziekjes en het nachtlampje kan per baby-unit ingesteld worden.

6.1 AANMELDEN & NAAM GEVEN:



Attentie: alleen bij het aanmelden kan een naam aan de baby-unit toegekend worden. Is de baby-unit al aangemeld maar moet alleen de naam gewijzigd of ingesteld worden, dan kan dat alleen door deze aanmeldprocedure door te lopen.

Als er alleen sprake is van uitbreiding moeten ALLE baby-units (opnieuw) aangemeld worden, dus ook de baby-units die voorheen al aangemeld waren. De namen van reeds aangemelde baby-units blijven wel in het geheugen bewaard.



voorbereiding:



1. schakel de ouder-unit en de/alle baby-unit(s) uit door toets  ingedrukt te houden totdat het display geheel blanco is

ouder-unit:

2. houd toets TALK aan de achterzijde van de ouder-unit ingedrukt
3. houd nu toets  ingedrukt totdat na ongeveer 3 seconden de ouder-unit wordt ingeschakeld en P/PAIRING in het display verschijnt en waarbij de P knippert, laat nu beide toetsen los

eerste baby-unit:

4. houd toets  ingedrukt totdat eerst na ongeveer 3 seconden de baby-unit wordt ingeschakeld en na nog ruim 2 seconden P in het display knippert, laat nu toets  los
5. selecteer met de toetsen **▼** en **▲** om welke baby-unit het gaat, (bij de eerste baby-unit 'baby-1' selecteren, bij de tweede 'BABY-2' enz.) en druk op 
6. selecteer met de toetsen **▼** en **▲** de eerste letter van de naam en druk op toets **M**
7. herhaal dit voor alle volgende letters (de spatie zit direct na het ABC en daarna komen de cijfers 1 t/m 9, de naam mag 8 letters lang zijn)

8. druk aan het einde kort op toets  om de naam vast te leggen en druk vervolgens nogmaals kort op toets  om de baby-unit aan te melden aan de ouder-unit
9. schakel deze baby-unit nu uit (toets  even ingedrukt houden) en leg deze apart

extra baby-units:

10. herhaal de stappen 4 tot en met 9 voor alle extra baby-units

afsluiten:

11. als alle baby-units volgens de hierboven beschreven procedure zijn aangemeld, schakel dan aan het einde de ouder-unit uit door toets  even ingedrukt te houden
12. schakel nu de ouder-unit en de baby-unit(s) op de normale wijze in zoals in paragraaf 4.2 beschreven is.

6.2 FUNCTIONEREN MET MEER BABY-UNITS:

- Als alle baby's slapen en de baby-units allemaal in rust zijn, dan geeft de ouder-unit eerst de status van baby-unit-1 weer (de temperatuur, de batterij-indicatie, of de nachtverlichting of de slaapliedjes ingeschakeld zijn, etc.). Na 15 seconden wordt de status van baby-unit-2 weergegeven, dan die van baby-unit-3 en tot slot die van baby-unit-4.

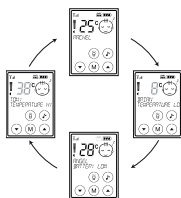

Dit wordt continu herhaald zolang alle baby's slapen. (of stil zijn)

- Baby-units die niet zijn aangemeld worden overgeslagen.
- Bij een baby-unit die wel is aangemeld maar waarmee de ouder-unit geen contact krijgt (buiten bereik, batterij leeg, uitgeschakeld) geeft de ouder-unit een waarschuwingssignaal. Er wordt NIET overgeschakeld naar de volgende babyfoon. Pas nadat de oorzaak van deze buiten-bereik melding is verholpen, wordt weer overgeschakeld naar de volgende baby-unit.
- Zodra een van de baby's gaat huilen, geeft de ouder-unit direct het geluid + de status weer van de baby-unit waar het huilen vandaan komt. Let hierbij op dat baby-unit-1 altijd voorrang heeft; dus als alle baby's huilen, dan geeft de ouder-unit de status van baby-unit-1 weer. De volgorde is: baby-1, baby-2, baby-3, baby-4.

- Als er meerdere baby's huilen, dan wordt de status van de eerste huilende baby in het display getoond maar geeft het display wel aan dat er nog een baby aan het huilen is.

Brian huilt en hiervan wordt de status getoond en het geluid weergegeven

Angel huilt ook



Druk nu kort op toets  om van prioriteit te wisselen (de status en het geluid van Angel wordt dan doorgeven in het hierboven afgebeelde voorbeeld).

- Per baby-unit kan de nachtverlichting, de slaapmuziekjes en de voedingstimer in- of uitgeschakeld worden (de voeding-intervallen zijn wel gelijk voor alle baby-units). Dit in- of uitschakelen, evenals terugspreken naar de baby-unit, moet wel geschieden op het moment dat de ouder-unit in verbinding staat met de betreffende baby-unit (de naam van deze baby-unit moet in het display staan).

6.3 AFMELDEN:

- Baby-units die defect zijn of niet meer worden gebruikt, moeten uit het geheugen van de ouder-unit worden gehaald om te voorkomen dat de ouder-unit bij deze baby-unit telkens een buiten-bereik storing meldt. Dit kan alleen door alle nog wel in gebruik zijnde baby-units opnieuw aan te melden. Alleen de baby-unit die niet meer gebruikt wordt, wordt hierbij overgeslagen. Het is niet mogelijk om een specifieke baby-unit af te melden bij de ouder-unit.



7 ALGEMENE INSTRUCTIES EN TIPS

7.1 BATTERIJCONTROLE:

In het display wordt de batterijlading weergegeven.

-  batterij vol
 -  batterij voor 2/3 vol
 -  batterij bijna leeg
- zet deze nu zo spoedig mogelijk op de oplader om de batterij op te laden*
-  (en knippert): batterij zo goed als leeg, de unit kan nu elk moment uitschakelen

Zodra de batterij van de ouder-unit of van de baby-unit leeg raakt en het symbool  knippert in het display, verschijnt tevens de waarschuwingstekst 'BATTERIJ ZWAK' in het display en klinken attentiebeep-tonen. Deze beep-tonen kunnen uitgeschakeld worden door kort op toets  te drukken.

Tijdens het opladen van de batterijen verloopt de batterij-indicatie  -  -  enz.

Het display van de ouder-unit toont naast de eigen batterijlading tevens de batterijlading van de baby-unit

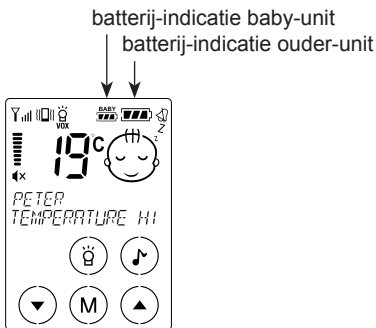

7.2 BATTERIJGEBRUIKSDUUR:

Met een volgeladen accu-pakket kan de babyfoon tussen 12 en 20 uur functioneren.

De genoemde tijden zijn bij benadering en afhankelijk van de instelling en het gebruik (hoe hoog staat het volume, is het nachtlampje ingeschakeld, hoe vaak en hoe lang huilt de baby, is de displayverlichting vaak aan en wat is de ingestelde intensiteit, wat is de kwaliteit van de batterijen, enz.)

7.3 VOEDING:

Adapters:

Bij het gebruik van de adapters alleen de bijgeleverde adapters gebruiken. Het aansluiten van andere voedingsadapters dan de bijgeleverde adapters kan de elektronica van de babyfoon beschadigen.

Batterijpakketten

In de DBX-68 mogen alleen OPLAADBARE batterijpakketten geplaatst worden van het type Lithium-Polymeer, spanning 3.7V, vermogen 720mAh.

7.4 APRS (variabel zendvermogen):

De DBX-68 is voorzien van het APRS zendsysteem. Dit Automatic Power Reduction System controleert het zendvermogen waarmee de signalen tussen de ouder-unit en de baby-unit uitgewisseld worden zodat met een minimum aan zendvermogen een 100% betrouwbare signaaloverdracht kan plaatsvinden.

De baby-unit zendt dus nooit met een hoger vermogen dan minimaal vereist is voor een goede verbinding.

7.5 ONDERHOUD:

Reinig de babyfoon uitsluitend met alleen een licht vochtige doek; gebruik nooit chemische reinigingsmiddelen.
Vóór het reinigen dienen eventueel aangesloten voedingsadapters losgekoppeld te worden

7.6 MILIEU:

De verpakking van deze babyfoon kan als oud papier ingeleverd worden. Op het einde van de levenscyclus van het product mag dit product niet bij het normale huishoudelijke afval afgedankt worden maar moet het naar een inzamelpunt voor de recycling van elektrische en elektronische apparatuur gebracht worden. Uitgewerkte of defecte batterijen dienen ingeleverd te worden bij het plaatselijk depot voor klein chemisch afval of bij de speciaal daarvoor bestemde batterij inzamelpunten. Gooi lege batterijen nooit bij huishoudelijk afval.



8 VERKLARING VAN CONFORMITEIT

Het toestel voldoet aan de essentiële voorwaarden en voorzieningen zoals omschreven in de Europese richtlijn 2014/53/EU. De verklaring van conformiteit is beschikbaar op:
<http://DOC.hesdo.com/DBX-68-DOC.pdf>

9 TECHNISCHE SPECIFICATIES

Frequentie: 863.150-869.050 MHz
RF Power : < 12 dBm
Aantal kanalen: 53 (wordt automatisch ingesteld)
Voeding: voedingsadapter: 5VDC 600mA - —⚡— + (incl.)
SW0500600-A02
batterijpakket: LiPo, 3.7V 720mAh oplaadbaar (incl.)
Geadviseerde omgevingstemperatuur: -15°C tot +50°C
Opslagtemperatuur: -20°C tot +60°C

10 GARANTIE

Op de Alecto DBX-68 heeft u een garantie van 24 MAANDEN na aankoopdatum. Wij garanderen gedurende die periode de kosteloze herstelling van defecten ontstaan door materiaal- en constructiefouten. Een en ander ter uiteindelijke beoordeling van de importeur.

Bemerkt u een defect, raadpleeg dan eerst deze gebruiksaanwijzing. Geeft deze hieromtrent geen uitsluitel, raadpleeg dan de leverancier van deze babyfoon of de serviceafdeling van ALECTO via internet www.alecto.nl

DE GARANTIE VERVALT:

Bij ondeskundig gebruik, foutieve aansluiting, lekkende en/of verkeerd geplaatste batterijen, gebruik van niet originele onderdelen of toebehoren, verwaarlozing en bij defecten ontstaan door vocht, vuur, overstroming, blikseminslag en natuurrampen. Bij onbevoegde wijzigingen en/of reparaties door derden. Bij onjuist transport van het apparaat zonder geschikte verpakking en indien het apparaat niet vergezeld is van dit garantiebewijs en de aankoopbon. (oplaadbare) batterijen vallen niet onder de garantie.

Iedere verdere aansprakelijkheid, met name voor eventuele gevolgschade, is uitgesloten.

INDEX

1 INTRODUCTION	
1.1 UTILISATION PRÉVUE.....	14
2 INSTALLATION	
2.1 L'UNITÉ PARENT ET L'UNITÉ BÉBÉ.....	15
2.2 CONSEILS DE PLACEMENT.....	15
3 VUES D'ENSEMBLE.....	16
4 UTILISATION	
4.1 FONCTION DE L'ECRAN TACTILE.....	18
4.2 MISE EN MARCHÉ/ARRÊT.....	18
4.3 VÉRIFICATION DE CONNEXION.....	18
4.4 POUR ECOUTER.....	18
4.5 ECLAIRAGE DE NUIT.....	18
4.6 BERCEUSES.....	18
4.7 MINUTERIE DE NUTRITION.....	19
4.8 RÉPONDRE À L'UNITÉ BÉBÉ.....	19
4.9 CLIP POUR CEINTURE.....	19
5 PARAMETRES	
5.1 SENSIBILITÉ DU MICRO.....	20
5.2 LANGUES DU DISPLAY.....	20
5.3 LUMINOSITÉ DE L'ECLAIRAGE DU DISPLAY.....	20
5.4 ALARME DE TEMPERATURE.....	21
5.5 TONALITÉ D'ALARME.....	21
5.6 FONCTION VIBRATION.....	21
5.7 ECO / FULL ECO.....	22
6 EXTENSION/ATTRIBUTION DE NOM	
6.1 POUR ENREGISTRER & ATTRIBUER UN NOM.....	22
6.2 FONCTIONNEMENT AVEC DE MULTIPLES UNITÉS BÉBÉ.....	23
6.3 DESANNONCER.....	23
7 INSTRUCTIONS GÉNÉRALES ET CONSEILS	
7.1 PACK BATTERIE.....	24
7.2 DURÉE D'UTILISATION DE LA BATTERIE.....	24
7.3 ALIMENTATION.....	24
7.4 APRS (puissance variable d'émission).....	24
7.5 MAINTENANCE.....	24
7.6 ENVIRONNEMENT.....	25
8 DÉCLARATION DE CONFORMITÉ.....	25
9 CARACTÉRISTIQUES TECHNIQUES.....	25
10 GARANTIE.....	25

1 INTRODUCTION

1.1 UTILISATION PRÉVUE :

L'Alecto DBX-68 est un interphone pour bébé, sans fil, pour écouter à distance les sons provenant de la chambre du bébé.

Attention :

utilisez uniquement l'interphone pour bébé comme tranquillité d'esprit supplémentaire, il ne peut jamais servir de remplacement d'un adulte ou d'une baby-sitter.

Cet interphone pour bébé a une portée 1000 mètres en champ libre et jusqu'à 150 mètres à l'intérieur; cette portée dépend des conditions locales (murs en béton, autres interphones pour bébé, téléphones sans fil, etc.).

Avant chaque utilisation, vérifiez toujours si l'interphone pour bébé fonctionne correctement. En plus de la vérification de la portée et des connexions de l'interphone pour bébé, il est recommandé de vérifier sa connexion à l'oreille lors de l'utilisation.

Le DBX-68 ne doit pas être utilisé pour d'autres choses comme écouter les sons dans vos environnements privés; toute personne située dans la pièce qui est écoutée, doit être informée que l'interphone pour bébé est en train d'être utilisé.

Vous n'avez pas besoin d'un permis pour utiliser cet interphone pour bébé. Le système peut être librement appliqué à toute situation domestique. Cependant la transmission du signal sans interférence ne peut pas toujours être garantie.

Vous pouvez enregistrer jusqu'à 4 unités bébé distinctes avec l'unité parent, vous permettant d'utiliser uniquement une unité parent et d'écouter un maximum de 4 unités bébé différentes. Les unités d'extension sont disponibles via le département de service d'Esedo. Référez-vous au dos de ce guide d'utilisateur pour des informations sur l'adresse. Le numéro de commande d'une unité d'extension pour le DBX-68 est : +DBX-68.777.

2 INSTALLATION

2.1 L'UNITÉ PARENT ET L'UNITÉ BÉBÉ :

L'unité parent et l'unité bébé sont alimentées via le pack batterie fourni. Vous pouvez recharger ce pack en utilisant l'adaptateur de courant fourni en combinaison avec le chargeur.

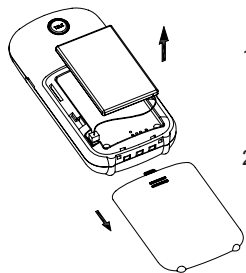

1. Faites glisser le couvercle de batterie hors de l'unité parent ou de l'unité bébé.
2. Insérez le pack batterie fourni dans l'unité parent et connectez la prise à l'unité parent. Faites attention, la prise ne va que dans un seul sens. Ne forcez jamais sur sa connexion.



ATTENTION : INSTALLEZ UNIQUEMENT LE PACK BATTERIE FOURNI! L'INSTALLATION DE MODÈLES DIFFÉRENTS PEUT CAUSER DES DOMMAGES OU MÊME UNE EXPLOSION

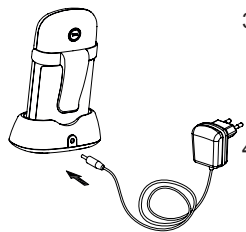

3. Remplacez le couvercle de batterie et placez chaque unité sur les chargeurs fournis. Les chargeurs sont identiques, ce qui signifie que vous pouvez utiliser l'un ou l'autre.
4. Connectez l'adaptateur de courant avec la prise la plus large à l'entrée DC5V à l'arrière du chargeur et branchez l'adaptateur de courant à une prise murale 230 Volts.



Connectez uniquement l'adaptateur fourni. La connexion d'autre adaptateur de courant peut causer des dommages à l'interphone pour bébé ou même un incendie.

5. L'indicateur de batterie sur le chargeur et l'indicateur de CHARGEUR s'éclairent et le pack batterie commence à être chargé.

2.2 CONSEILS DE PLACEMENT :

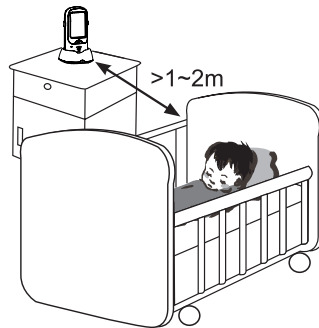

- Ne placez PAS l'unité bébé dans un lit avec le bébé, maintenez une distance de 1 à 2 mètres entre l'unité bébé et le bébé.
- ASSUREZ-VOUS QUE LE BÉBÉ NE PEUT PAS TOUCHER LE CÂBLE DE L'ADAPTATEUR.
- N'exposez pas l'unité bébé ou l'unité parent à la lumière directe du soleil ou à des zones humides. Cet interphone pour bébé n'est pas étanche, la pénétration d'humidité peut causer des dommages à l'électronique.
- Le Moniteur pour bébé convient pour une utilisation jusqu'à -15°C. Le DBX-68 n'est PAS étanche; vous devez le protéger contre l'humidité tout le temps.

3 VUES D'ENSEMBLE

3.1 UNITÉ PARENT :

1. Ecran LCD, référez-vous à la page suivante
2. Bouton de marche, appuyez et restez appuyé pendant 3 secondes pour mettre en marche/arrêt l'unité parent
3. Micro intégré pour la fonction talk-back (répondre)
4. Haut-parleur intégré
5. Bouton **TALK** (arrière), appuyez et restez appuyé pour répondre à l'unité bébé, relâchez pour écouter
6. Compartiment de batterie (arrière)
7. Contacts pour rechargement

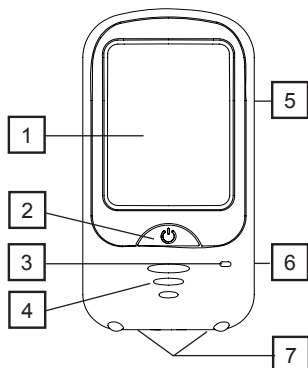

3.2 UNITÉ BÉBÉ :

8. Ecran LCD, référez-vous à la page suivante
9. Bouton de marche, appuyez et restez appuyé pendant 3 secondes pour mettre en marche/arrêter l'unité bébé
10. Micro intégré
11. Capteur de température intégré
12. éclairage de nuit
13. haut-parleur (arrière)
14. compartiment de batterie (arrière)
15. contacts de rechargement

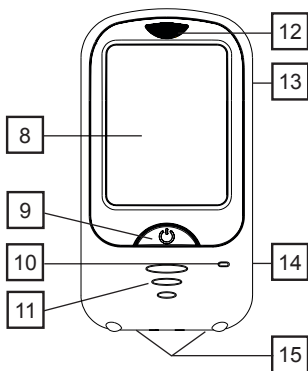

3.3 AFFICHAGE DE L'UNITÉ PARENT

16. Indicateur de volume
17. 'x' apparaît pour 'son coupé'
18. Ligne de texte
19. marche/arrêt éclairage de nuit
20. pour réduire le volume, également le bouton ▼ pour faire défiler les paramètres et les fonctions
21. pour augmenter le volume, également le bouton ▲ pour faire défiler les paramètres et les fonctions
22. bouton menu
23. marche/arrêt des berceuses
24. Ligne de texte
25. Affichage de la température
26. Indicateur d'affichage visuel si le bébé pleure ou est silencieux
27. Apparaît lorsque la tonalité d'alerte est désactivée
28. Appareil de capacité de batterie de l'unité parent
29. Indicateur de capacité de batterie de l'unité bébé
30. Marche/arrêt éclairage de nuit/indicateur Voix
31. Indicateur marche/arrêt vibration
32. Indicateur de force de réception du signal de l'unité bébé
33. Symbole de l'antenne, clignote lorsque la connexion avec l'unité bébé est perdue

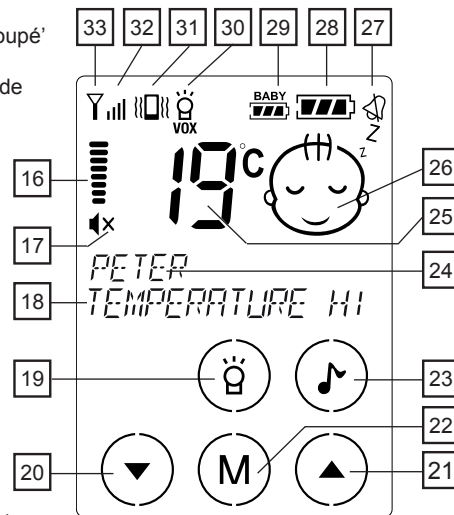

3.4 AFFICHAGE DE L'UNITÉ BÉBÉ

34. symbole de l'antenne, clignote lorsque la connexion avec l'unité parent est perdue
35. indicateur de volume
36. bouton appel de l'unité parent
37. pour diminuer le volume, également le bouton ▼ pour faire défiler les paramètres et fonctions
38. pour augmenter le volume, également le bouton ▲ pour faire défiler les paramètres et les fonctions
39. bouton menu
40. pour démarrer la minuterie pour donner à manger au bébé
41. nom de cette unité bébé
42. affichage de la température
43. paramétrage de sensibilité du micro
44. indicateur de capacité de la batterie
45. s'éclaire lorsque les berceuses fonctionnent
46. s'éclaire lorsque l'éclairage de nuit est mis en marche (VOX s'éclaire aussi lorsque l'éclairage de nuit est défini sur 'automatique')
47. indicateur de force de réception du signal de l'unité parent durant la fonction 'talk-back' (répondre)
48. s'éclaire lorsque l'unité bébé est en train de transmettre des signaux à l'unité parent

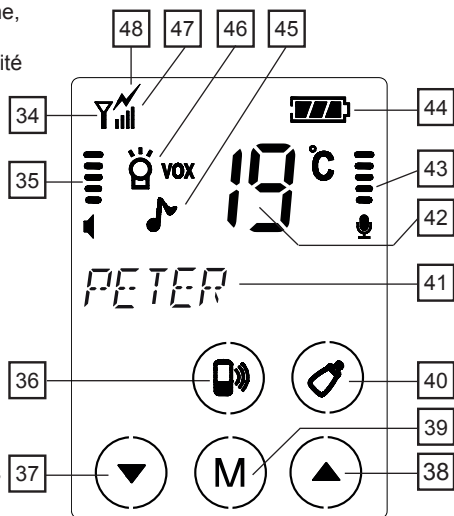

3.5 CHARGEUR :

49. Indicateur 'CHARGEUR', s'éclaire lorsque l'unité parent ou l'unité bébé est placée sur le chargeur et que l'adaptateur est connecté. Attention : l'indicateur de 'CHARGEUR' sur le chargeur reste éclairé, même lorsque la batterie est pleine.
50. Entrée de l'adaptateur de courant

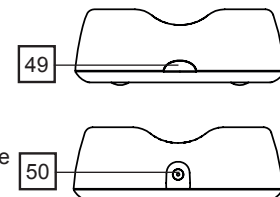

4 UTILISATION

N'oubliez pas que ce bébéphone est simplement une aide. L'appareil ne remplacera jamais la présence et la surveillance physiques d'un parent ou baby-sitter.

4.1 FONCTION DE L'ECRAN TACTILE :

Les deux unités parent et bébé sont utilisées avec un écran tactile. Pour empêcher les fonctions d'être allumées/éteintes par accident, la fonction utilisateur de l'écran tactile est désactivée en mode veille. Appuyez brièvement sur le bouton  pour activer la fonction utilisateur des écrans, indiquée par l'allumage de rétro-éclairage.

Gardez à l'esprit que certains boutons doivent être pressés brièvement alors que d'autres doivent être pressés longuement. Veuillez vous référer aux instructions dans ce guide de l'utilisateur.

4.2 MISE EN MARCHE/ARRÊT :



Appuyez et restez appuyé sur le bouton  pendant 3 secondes pour allumer l'unité bébé ou l'unité parent.

Appuyez et restez appuyé sur le bouton  de nouveau pendant 3 secondes pour éteindre l'unité bébé ou l'unité parent.





4.3 VÉRIFICATION DE CONNEXION :

Dès que vous allumez l'unité parent, elle commencera la recherche de l'unité bébé.

Si l'unité parent n'a toujours pas localisé l'unité bébé après 60 secondes (du fait qu'elle est restée éteinte ou hors de portée), l'éclairage de l'affichage commencera à clignoter alors que le texte 'OUT OF RANGE' (hors de portée) apparaîtra à l'écran.

4.4 POUR ECOUTER :

Volume de réception de l'unité Parent :

1. Appuyez brièvement sur la bouton  pour activer l'écran tactile
 2. Appuyez sur  pour un volume plus fort
 3. Appuyez sur  pour un volume moins fort
- le DBX-68 a 8 niveaux de volume et 'son coupé'
 - A volume éteint un 'x' apparaît derrière le symbole de l'haut-parleur 
 - Le niveau de volume programmé est affiché sur l'écran

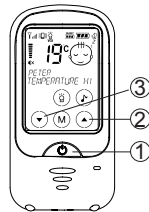

Indicateur de son visuel :

L'affichage indique si le bébé est en train de pleurer ou non de la manière qui suit :



bébé dort







bébé pleur



4.5 ECLAIRAGE DE NUIT :

L'unité bébé est équipée d'un éclairage de nuit intégré.





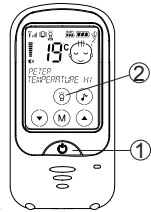

L'éclairage a les possibilités suivantes :

1. Appuyez brièvement sur la bouton  pour activer l'écran tactile
2. Appuyez à chaque fois pendant 1 seconde sur la  bouton
 -  apparaît sur le display = petite veilleuse est activée
 -  apparaît sur le display = petite veilleuse s'allume s'éteint automatiquement (s'allume lorsque le bébé pleur, s'éteint lorsque le bébé est calme)
 - pas de petite lampe dans le display = veilleuse désactivée



4.6 BERCEUSES :

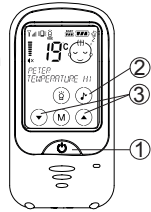

Il y a 6 différentes berceuses et petits bruits programmés dans le DBX-68 qui peuvent être réglés via l'unité parent. Après que la chanson ou le bruit souhaité est sélectionné, celui (celle)-ci est alors lu(e) pendant maximum 15 minutes.

1. Appuyez brièvement sur la bouton  pour activer l'écran tactile
 2. Appuyez pendant 1 seconde sur la bouton , la lecture commence
 3. Utilisez les boutons  et  pour éventuellement sélectionner une autre chanson ou un autre bruit
- La lecture s'arrête automatiquement après 15 minutes ou répétez les instructions 1 et 2 ci-dessus pour terminer la lecture plus tôt.
 - Vous pouvez régler le volume sur l'unité bébé avec les boutons  et 
 - Le son des berceuses reviennent vers l'unité parent via le microphone de l'unité bébé; éteignez le volume de l'unité parent si cela vous dérange



4.7 MINUTERIE DE NUTRITION :

Le DBX-68 peut émettre un signal lorsqu'il est l'heure de la prochaine nutrition de votre bébé. Réglez d'abord le nombre d'heures entre les nutrition :

1. Appuyez brièvement sur la bouton  pour activer l'écran tactile
 2. Appuyez pendant 3 secondes sur la bouton **M** pour ouvrir le menu
 3. Sélectionnez l'option HEURE DU REPAS avec les boutons **▼** et **▲**
 4. Appuyez brièvement sur la bouton **M**
 5. Sélectionnez par demi-heure les temps entre les nutrition avec les boutons **▼** et **▲**.
 6. Appuyez brièvement sur la bouton  pour déterminer le choix et fermer le menu
- Vous devez régler ce temps qu'une seule fois et uniquement lorsque le temps entre 2 nutrition change ou lorsque vous voulez désactiver cette fonction (sélectionnez alors 'éteint' à l'étape 5 ci-dessus)

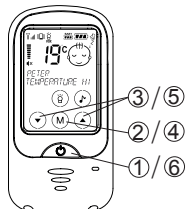

Activer la minuterie.



Attention : lorsqu'une seule unité bébé est enregistrée sur l'unité parent, vous pouvez mettre en marche la minuterie du biberon via les deux unités parent et unité bébé. Lorsque de multiples unités sont enregistrées sur l'unité parent, vous pouvez uniquement mettre en marche la minuterie de biberon via l'unité bébé.

Activez l'alarme sur l'unité parent : (uniquement possible lorsque juste une seule unité bébé est enregistrée sur l'unité parent)

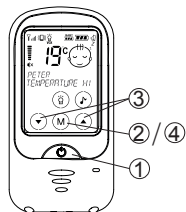
1. Appuyez brièvement sur la bouton  pour activer l'écran tactile
 2. Appuyez pendant 3 secondes sur la bouton **M** pour ouvrir le menu
 3. Sélectionnez l'option START TIMER avec les boutons **▼** et **▲**
 4. Appuyez brièvement sur la bouton **M** pour démarrer la minuterie et fermer le menu
- Maintenant le temps de la minuterie que vous avez réglé et qui s'écoule lentement apparaît sur le display juste en-dessous du nom 'BABY'(ou le nom que vous avez-vous-même programmé).
 - A 0.00 une tonalité retenti pendant maximum 20 secondes et le texte 'HEURE DU REPAS' apparaît dans le display.





activer l'alarme sur l'unité bébé :

1. Appuyez brièvement sur la bouton  pour activer l'écran tactile
2. Appuyez sur la bouton  sur l'unité bébé, vous entendez 2 tonalités et l'alarme de la prochaine nutrition est activée



Attention, vous pouvez activer l'alarme de la prochaine nutrition uniquement lorsque l'unité bébé est en contact avec l'unité parent.

Si vous n'entendez pas 2 tonalités après que vous avez appuyé sur la bouton , cela veut dire que l'unité bébé n'est pas en contact avec l'unité parent. Parlez ensuite dans l'unité bébé afin que celui-ci vas émettre et appuyez à nouveau sur la bouton .

4.8 RÉPONDRE À L'UNITÉ BÉBÉ :

1. Appuyez sur la bouton **TALK** sur l'unité parent pour répondre à l'unité bébé.
2. Tenez la bouton enfoncée pendant que vous parlez et lâchez-la pour écouter.
3. Réglez le volume de l'unité bébé avec les boutons **▼** et **▲** sur l'unité bébé elle-même

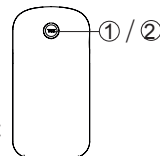

4.9 CLIP POUR CEINTURE :

Les unités sont équipées d'un clip pour ceinture. Utilisez-le pour suspendre l'unité ou pour la porter sur vos vêtements.

Vous pouvez retirer le clip de ceinture en le penchant un peu et ouvrant une des extrémités.



5 PARAMETRES

5.1 SENSIBILITÉ DU MICRO :

Vous pouvez utiliser l'unité parent pour régler à quel volume l'unité bébé doit commencer à transmettre.

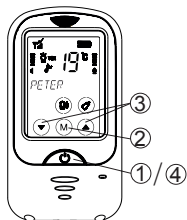
1. Appuyez brièvement sur le bouton **U** pour activer l'écran tactile
2. Appuyez et restez appuyé sur le bouton **M** pendant 3 secondes pour ouvrir le menu, l'affichage indique maintenant : "MIC SENS"
3. utilisez les boutons **▼** et **▲** pour sélectionner la sensibilité souhaitée comme indiqué sur la droite de l'écran par un graphique en barre



-  Faible sensibilité; le bébé doit pleurer fort avant que l'unité bébé ne soit activée
-  Sensibilité élevée; l'unité bébé est active dès que le bébé commence à faire de petits sons

4. Appuyez brièvement sur le bouton **U** pour confirmer votre choix et quittez le menu

5.2 LANGUES DU DISPLAY :

Les différents paramètres et avertissements peuvent être affichés en différentes langues sur le display de l'unité parent.

La langue est réglée en Néerlandais depuis l'usine mais vous pouvez régler une autre langue comme suit :

1. Appuyez brièvement sur le bouton **U** pour activer l'écran tactile
2. Appuyez pendant 3 secondes sur le bouton **M** pour ouvrir le menu
3. Sélectionnez l'option LANGUE avec les boutons **▼** et **▲**
4. Appuyez brièvement sur le bouton **M**
5. Sélectionnez la langue souhaitée avec les boutons **▼** et **▲**
6. Appuyez brièvement sur le bouton **U** pour déterminer le choix et fermer le menu

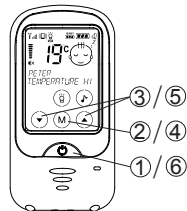

- Vous avez le choix entre : Néerlandais, Anglais, Italien, Espagnole, Français et Allemand

5.3 LUMINOSITE DE L'ECLAIRAGE DU DISPLAY :

Pour régler l'éclairage de l'affichage de l'unité parent :

1. Appuyez brièvement sur le bouton **U** pour activer l'écran tactile
2. Appuyez pendant 3 secondes sur le bouton **M** pour ouvrir le menu
3. Sélectionnez l'option LUMINOSITE avec les boutons **▼** et **▲**
4. Appuyez brièvement sur le bouton **M**
5. Sélectionnez la clarté souhaitée avec les boutons **▼** et **▲**
6. Appuyez brièvement sur le bouton **U** pour déterminer le choix et fermer le menu

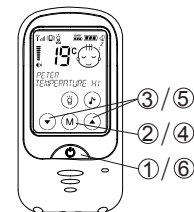

Pour régler l'éclairage de l'affichage de l'unité bébé :

1. Appuyez brièvement sur le bouton **U** pour activer l'écran tactile
2. Appuyez pendant 3 secondes sur le bouton **M**
3. appuyez de nouveau sur le bouton **M**
4. utilisez le bouton **▼** et **▲** pour sélectionner la luminosité souhaitée
5. Appuyez brièvement sur le bouton **U** pour déterminer le nom et fermer le menu

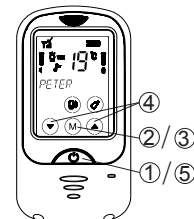

- vous pouvez choisir parmi 8 niveaux de luminosité
- un niveau de luminosité plus élevé fournit souvent une lisibilité claire, mais utilise également plus d'énergie.

5.4 ALARME DE TEMPERATURE :

Le display de l'unité parent affiche la température qui est transmise par l'unité bébé. Comme suit vous pouvez y relier une température minimum ou maximum et faire qu'un avertissement est donné lorsque celles-ci sont dépassées.

1. Appuyez brièvement sur le bouton **U** pour activer l'écran tactile
 2. Appuyez pendant 3 secondes sur le bouton **M** pour ouvrir le menu
 3. Sélectionnez l'option ALARME DE TEMP avec les boutons **▼** et **▲**
 4. Appuyez brièvement sur le bouton **M**
 5. Sélectionnez avec les boutons **▼** et **▲** si vous voulez régler ou modifier la limite supérieure ou inférieure
 6. Appuyez brièvement sur le bouton **M**
 7. Modifiez la limite de température avec les boutons **▼** et **▲** et appuyez brièvement sur le bouton **M**
 8. Répétez les étapes 5-7, pour autant que c'est d'application, pour l'autre limite de température
 9. Appuyez brièvement sur le bouton **U** pour déterminer la limite de température et fermer le menu
- Vous pouvez régler la limite supérieure entre -3°C et 50°C
 - Vous pouvez régler la limite inférieure entre -19°C et 3 grades en dessous de la limite supérieure réglée
 - Sélectionnez 'OF' pour ne pas régler de limite supérieure ou inférieure
 - L'affichage de la limite de la température clignote lorsque la limite de température réglée est dépassée et 'TROP CHAUD' ou 'TROP FROID' est affiché
 - Si la fonction TONALITE ALARME est activée, alors des brèves tonalités d'alarme retentissent également
 - Attention : la température indicatif est affichée et que vous devez tenir compte avec une tolérance de +/- 2°C
 - '- ' apparaît sur le display à des températures au dessus de 50°C et en dessous de -19°C

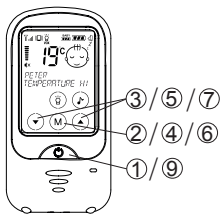

5.5 TONALITE D'ALARME :

Vous pouvez faire retentir une tonalité d'alarme auditive lorsque la température est dépassée, lors d'une annonce de batterie vide ou lorsque l'unité bébé est hors de portée. Vous activez cette fonction comme suit :

1. Appuyez brièvement sur le bouton **U** pour activer l'écran tactile
 2. Appuyez pendant 3 secondes sur le bouton **M** pour ouvrir le menu
 3. Sélectionnez l'option ALARME SONORE avec les boutons **▼** et **▲**
 4. Appuyez brièvement sur le bouton **M**
 5. Avec les boutons **▼** et **▲** vous sélectionnez si vous souhaitez activer (ON) ou désactiver (OFF) cette fonction
 6. Appuyez brièvement sur le bouton **U** pour déterminer le choix et fermer le menu
- Lorsque la tonalité d'alarme est désactivée,  apparaît en haut à droite sur le display
 - Avec ce réglage vous activez ou désactivez seulement la tonalité d'alarme; l'alarme même ne change pas
 - Lorsqu'une tonalité d'alarme retentit vous pouvez la désactiver en appuyant brièvement sur le bouton **U**

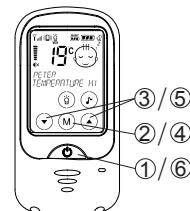

5.6 FONCTION VIBRATION :

Dans le cas d'un peu plus de bruit de fond (tel que du bruit lorsque vous passez l'aspirateur) alors il y a des chances pour les sons provenant du moniteur pour bébé ne puissent pas être clairement entendus, ou dans le cas où le volume est coupé, vous pouvez activer la fonction vibration :

1. Appuyez brièvement sur le bouton **U** pour activer l'écran tactile
 2. Appuyez pendant 3 secondes sur le bouton **M** pour ouvrir le menu
 3. Sélectionnez l'option VIBRATION avec les boutons **▼** et **▲**
 4. Appuyez brièvement sur le bouton **M**
 5. Avec les boutons **▼** et **▲** vous sélectionnez si vous souhaitez que cette fonction est activé (ON) ou désactivée (OFF)
 6. Appuyez brièvement sur le bouton **U** pour déterminer le choix et fermer le menu
-  apparaît en haut à gauche sur le display lorsque la fonction vibration est activée

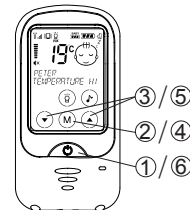

5.7 ECO / FULL ECO :

ECO :

Dans le mode ECO, l'unité bébé est éteinte lorsque le bébé dort. Cependant, en arrière-plan le moniteur pour bébé vérifie régulièrement la connexion entre l'unité parent et l'unité bébé. Vous serez averti si la connexion est perdue.

FULL ECO :



En mode FULL ECO, l'unité bébé est également éteinte lorsque le bébé dort et même la vérification de connexion est désactivée. Cela signifie qu'il n'y a absolument aucune radiation lorsque le bébé dort.

L'unité bébé s'active dès que le bébé se réveille et commence à pousser des cris.



Attention : gardez à l'esprit que dans le mode FULL ECO, il n'y a pas la vérification de connexion et il n'y a pas de tonalité d'alerte lorsque la connexion entre l'unité parent et l'unité bébé est perdue.

Pour régler FULL ECO ON ou OFF :

1. Appuyez brièvement sur la bouton  **DE L'UNITÉ BÉBÉ** pour activer l'écran tactile
2. Appuyez pendant 3 secondes sur la bouton **M**
3. appuyez de nouveau 2x sur le bouton **M**
4. utilisez le bouton  et  pour sélectionner ON (= FULL ECO ON) ou OFF (= FULL ECO OFF)
5. Appuyez brièvement sur la bouton **M** pour déterminer le nom et fermer le menu

Pour vérifier entre :

En mode ECO ou FULL-ECO vous pouvez appuyer brièvement sur le bouton **TALK** dans le même temps pour activer le son (pourvu que le volume ne soit pas défini sur 0) pendant au moins 10 secondes.

6 EXTENSION/ATTRIBUTION DE NOM

Le DBX-68 est prévu pour annoncer jusqu'à maximum 4 unités bébé. Grâce à quoi vous pouvez garder jusqu'à 4 bébés et comme vous avez donné un nom différent à chaque unité bébé, vous pouvez immédiatement voir quel bébé pleure. La fonction répondre, la minuterie de nutrition, la température de la chambre, les berceuses et la veilleuse sont également réglable par unité bébé.

6.1 POUR ENREGISTRER & ATTRIBUER UN NOM :



Attention : uniquement durant l'enregistrement un nom peut être attribué à l'unité bébé. Si l'unité bébé est déjà enregistrée et que vous avez uniquement besoin de régler ou de définir le nom, vous pourrez uniquement faire cela en suivant de nouveau le processus d'enregistrement.

Lorsque vous étendez uniquement votre configuration. TOUTES les unités bébé doivent être réenregistrées (de nouveau), c'est à dire également les unités bébé qui étaient précédemment enregistrées. Cependant, les noms des unités bébé précédemment enregistrées resteront en mémoire.







préparation :



1. Eteignez l'unité parent et l' (toutes les) unité(s) bébé en appuyant brièvement et restant appuyé sur le bouton  jusqu'à ce que l'affichage soit complètement vide

unité parent :

2. Tenez la bouton TALK à l'arrière de l'unité parent enfoncée
3. Tenez la bouton  enfoncée pendant 3 secondes jusqu'à ce que l'unité parent est activée et P/PARING apparaît sur le display avec un P clignotant, lâchez les deux boutons

première unité bébé :

4. appuyez et restez appuyé sur le bouton  jusqu'à ce que la première unité bébé s'allume après environ 3 secondes et puis 'P' commence à clignoter à l'affichage après 2 autres secondes ou plus, à présent relâchez le bouton 
5. utilisez les boutons  et  pour sélectionner l'unité bébé respective (sélectionnez 'baby-1' pour la première unité bébé, 'BABY-2' pour la seconde unité, etc.) et appuyez sur 
6. utilisez les boutons  et  pour sélectionner la première lettre du nom et appuyez sur le bouton **M**
7. répétez cela pour toutes les lettres suivantes ('l'espace' est situé directement après 'ABC', suivi par les chiffres 1 à 9. Le nom doit être constitué d'un maximum de 8 caractères)

8. une fois terminé, appuyez brièvement sur le  bouton pour stoker le nom et puis appuyez brièvement de nouveau sur le bouton  pour enregistrer l'unité bébé sur l'unité parent
9. à présent éteignez l'unité bébé (appuyez brièvement et restez appuyé sur le bouton ) et mettez de côté pour le moment

unités bébé supplémentaires :

10. répétez les étapes 4 à 10 pour toutes les unités bébé supplémentaires

arrêt :

11. après que toutes les unités bébé ont été enregistrées selon la procédure ci-dessus, éteignez enfin l'unité parent en appuyant brièvement et restant appuyé sur le bouton 
12. à présent allumez l'unité parent et la (les) unité(s) bébé de manière habituelle, comme décrit dans le paragraphe 4.2.

6.2 FONCTIONNEMENT AVEC DE MULTIPLES UNITÉS BÉBÉ :

- Lorsque tous les bébés dorment et que tous les unités bébé sont en veille, alors l'unité parent affiche d'abord le statut de l'unité bébé-1 (la température, l'indication de la batterie ou si la veilleuse ou les berceuses sont activées, etc.). Après 15 secondes le statut de l'unité bébé-2 est affiché, puis celui de l'unité bébé-3 et enfin celui de l'unité bébé-4.

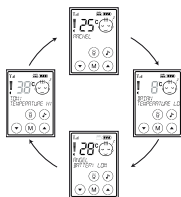

Cela est répété continuellement tant que tous les bébés dorment (ou quand ils sont calmes)

- Les unités bébé qui ne sont pas annoncées sont ignorées.
- L'unité parent donne un signal d'avertissement à une unité bébé qui est annoncée mais avec laquelle l'unité parent n'a plus de contact (hors de portée, batterie vide, désactivée). Il n'est PAS commuté vers le babyphone suivant. Le babyphone suivant sera seulement affichée lorsque la cause de cette annonce hors de portée est solutionnée.
- Dès qu'un bébé pleure, l'unité parent affiche immédiatement le bruit + le statut de l'unité bébé de laquelle les pleurs proviennent. Faites attention que l'unité bébé-1 a toujours priorité; donc lorsque tous les bébés pleurent, l'unité parent affichera le statut de l'unité bébé-1. L'ordre est : baby-1, baby-2, baby-3, baby-4.

- Lorsque plusieurs bébés pleurent, le statut du premier bébé pleurant est indiqué à l'affichage, mais l'affichage indiquera qu'un autre bébé pleure également.

Brian est en train de pleurer et son statut est indiqué alors que le son est transmis

Angel est en train de pleurer également

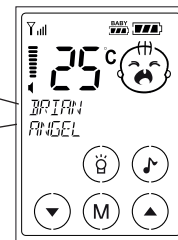

À présent appuyez brièvement sur le bouton  pour commuter la priorité (dans la situation ci-dessus, le statut et son d'Angel sont à présent transmis).

- Vous pouvez activer ou désactiver la veilleuse et les berceuses et activer la minuterie nutrition par unité bébé (les intervalles de nutrition sont cependant les mêmes pour toutes les unités bébé). Cette activation ou désactivation, ainsi que la réponse vers l'unité bébé, doivent se faire au moment où l'unité parent est en liaison avec l'unité bébé concernée (le nom de cette unité bébé doit se trouver sur le display).



6.3 DESANNONCER :

- Les unités bébé qui sont défectueuses ou qui ne sont plus utilisées, doivent être retirées de la mémoire de l'unité parent afin d'éviter que l'unité parent annonce à chaque fois une perturbation de hors de portée à cette unité bébé.
Vous faites ceci en annonçant à nouveau toutes les unités bébé encore utilisées. Vous n'annoncez plus l'unité bébé qui n'est plus utilisée. Il n'est pas possible de désannoncer une unité bébé spécifique à l'unité parent.

7 INSTRUCTIONS GÉNÉRALES ET CONSEILS



7.1 PACK BATTERIE :





L'affichage indique la capacité de batterie.

-  Batterie pleine
-  Batterie pleine à 2/3
-  Batterie presque vide

placez le sur le chargeur dès que possible pour recharger la batterie

-  (et clignote) : batterie est presque vide, l'unité peut ensuite se désactivée à tout moment

Dès que la batterie de l'unité parent ou de l'unité bébé est pres – que vide et que le symbole  clignote sur le display, le texte d'avertissement 'BATTERIE FAIBLE' apparaît également sur le dis-play et une tonalité d'attention retentit. Vous pouvez désactiver ces tonalités en appuyant brièvement sur la bouton .

L'indication batterie s'écoule  -  -  -  etc. pendant le chargement de la batterie de l'unité parent.

En plus de sa propre capacité de batterie, l'unité parent indique également la capacité de la batterie de l'unité bébé

Indication de batterie de l'unité bébé
Indication de batterie de l'unité parent



7.2 DUREE D'UTILISATION DE LA BATTERIE :

Le babyphone peut fonctionner entre 12 et 20 heures avec un paquet d'accu complètement chargé.

Les durées mentionnées sont approximatives et dépendent des paramétrages et de l'utilisation (à quel niveau est défini le volume, si l'éclairage de nuit est activé, à quelle fréquence et pendant combien de temps le bébé crie, si le retro-éclairage est souvent activé, quel est le paramétrage d'intensité, la qualité des batteries, etc.)

7.3 ALIMENTATION:

Adaptateurs :

Lors de l'utilisation des adaptateurs, utilisez uniquement les adaptateurs fournis. La connexion d'autres adaptateurs que ceux fournis peut causer des dommages à l'électronique du babyphone.

Piles :

Dans l'unité parent, vous pouvez uniquement installer un pack piles OPLAADBARE de type Lithium Polymeer, tension 3.7V, capacité 720mAh.

7.4 APRS (puissance variable d'émission) :

Le DBX-68 est pourvu du système d'émission APRS. Ce Automatic Power Reduction System contrôle la puissance d'émission avec laquelle les signaux sont échangés entre l'unité bébé et l'unité parent afin qu'une transmission de signal à 100% fiable peut avoir lieu avec un minimum de puissance.

L'unité bébé n'émet donc jamais avec une puissance plus élevée que le minimum requis pour une bonne connexion.

7.5 MAINTENANCE :

Nettoyez le babyphone uniquement avec un chiffon humide; n'utilisez jamais de nettoyant chimique. Avant tout nettoyage, vous devez débrancher les adaptateurs.

Avant nettoyage, tout adaptateur d'alimentation connecté doit être débranché.

7.6 ENVIRONNEMENT:

L'emballage de ce moniteur vidéo pour bébé peut être jeté comme déchet papier. À la fin de sa durée de vie, ce produit ne peut pas être jeté avec les déchets domestiques normaux mais il doit être apporté dans un point de collecte pour recyclage des équipements électriques et électroniques. Vous devez porter les piles vides ou défectueuses à votre dépôt local pour petits déchets chimiques ou dans des points de collecte dédiés aux piles. Ne jetez jamais les piles avec les déchets domestiques normaux.



8 DÉCLARATION DE CONFORMITÉ

Cet appareil satisfait les besoins essentiels et autres éléments relatifs comme stipulés par la Directive Européenne 2014/53/EU. La déclaration de conformité est disponible sur : <http://DOC.hesdo.com/X-DOC.pdf>

9 CARACTÉRISTIQUES TECHNIQUES

Fréquence : 863.150-869.050 MHz
RF Power : < 12 dBm
Nbre de canaux : 53 (défini automatiquement)
Alimentation unité : Adaptateur d'alim. : 5VDC 600mA — ⚡ + (incl.)
SW0500600-A02
Batteries : LiPo, 3.7V 720mAh rechargeable
(incl.)

Température ambiante recommandée : -15°C à +50°C

Température de rangement : -20°C à +60°C

10 GARANTIE

Votre réveil Alecto DBX-68 jouit d'une garantie de 24 mois à compter du jour d'achat. Pendant cette période, nous effectuons les réparations ou remédions aux défauts de fabrication. Cela est soumis à l'approbation de l'importateur.

Si vous constatez un défaut, veuillez d'abord vous référer au guide de l'utilisateur. Si le manuel ne fournit pas de réponse, contactez votre fournisseur ou le service client Alecto par Internet sur www.alecto.nl.

LA GARANTIE EST ANNULÉE DANS LES CAS SUIVANTS :

En cas de mauvaise utilisation, de mauvaises connexions, de fuite et/ou d'une mauvaise installation des piles, en cas d'utilisation de pièces n'étant pas d'origine, en cas de négligence et en cas de défauts causés par l'humidité, un incendie, une inondation, la foudre et toute catastrophe naturelle. La garantie est également annulée en cas de réparation et/ou de réparations effectuées par un personnel non qualifié. La garantie s'annule si l'appareil est transporté de manière inadéquate. Pour jouir de la garantie, l'utilisateur doit avoir la carte de garantie et la preuve d'achat. La garantie ne couvre pas les câbles de connexion, les prises et les batteries.

Toute autre responsabilité concernant des dommages collatéraux est exclue de la garantie

INHALT

1 EINFÜHRUNG	
1.1 VOR DER BENUTZUNG	26
2 INSTALLATION	
2.1 ELTERNEINHEIT & BABYEINHEIT	27
2.2 AUFSTELLUNGSTIPP	27
3 ÜBERSICHTEN	28
4 ANWENDUNG	
4.1 TOUCHSCREEN-BETRIEB	30
4.2 EIN-/AUSSCHALTEN	30
4.3 ANSCHLUSS ÜBERPRÜFEN	30
4.4 ZUHÖREN	30
4.5 NACHTLICHT	30
4.6 SCHLAFLIEDER	30
4.7 FÜTTERUNGS-TIMER	31
4.8 GEGENSPRECHEN MIT DER BABYEINHEIT	31
4.9 GÜRTELCLIP	31
5 EINSTELLUNGEN	
5.1 MIKROFONEMPFLINDLICHKEIT	32
5.2 ANZEIGESPRACHEN	32
5.3 HELLIGKEIT DER DISPLAY-BELEUCHTUNG	32
5.4 TEMPERATURALARM	33
5.5 WARNTON	33
5.6 VIBRATIONSFUNKTION	33
5.7 ECO / FULL ECO	34
6 ERWEITERUNG/NAMENSZUWEISUNG	
6.1 EINEN NAMEN REGISTRIEREN UND ZUWEISEN	34
6.2 NUTZUNG MEHRERER BABYEINHEITEN	35
6.3 ABMELDEN	35
7. ALLGEMEINE HINWEISE UND TIPPS	
7.1 AKKU ÜBERPRÜFEN	36
7.2 AKKU-LEBENSDAUER	36
7.3 STROMVERSORGUNG	36
7.4 APRS (variable Übertragungsleistung)	36
7.5 WARTUNG	36
7.6 UMWELT	37
8 KONFORMITÄTSERKLÄRUNG	37
9 TECHNISCHE DATEN	37
10 GARANTIE	37

1 EINFÜHRUNG

1.1 VOR DER BENUTZUNG:

Das Alecto DBX-68 ist ein kabelloses Babyphon, mit dem Sie Geräusche aus dem Kinderzimmer aus der Ferne hören können.

Achtung:

Verwenden Sie das Babyphon nur zu Ihrer zusätzlichen Sicherheit, es kann niemals als Ersatz für einen Erwachsenen oder einen menschlichen (Baby)-Sitter dienen.

Dieses Babyphon hat eine Reichweite von 1000 m im Außenbereich und bis zu 150 m im Innenbereich; diese Reichweite hängt von den örtlichen Bedingungen ab (Betonwände, andere Babyphons, schnurlose Telefone, etc.)

Vor jeder Benutzung müssen Sie immer prüfen, ob das Babyphon richtig funktioniert. Neben der Überprüfung der Reichweite und Verbindung des Babyphons wird empfohlen, die Verbindung nach Gehör zu kontrollieren, wenn es im Einsatz ist.

Das DBX-68 darf ausschließlich zum Auffinden von Geräuschen in Ihrer privaten Umgebung genutzt werden; jede Person im Raum, die abgehört werden wird, muss über den Einsatz des Babyphons informiert werden.

Sie benötigen für die Nutzung dieses Babyphons keine Lizenz. Das System kann in jeder häuslichen Situation kostenlos angewandt werden. Eine störungsfreie Signalübertragung kann jedoch nicht immer garantiert werden.

Sie können bis zu 4 separate Babyeinheiten an der Elterneinheit registrieren, so dass Sie nur eine Elterneinheit benutzen und bis zu maximal 4 verschiedenen Babyeinheiten hören können. Erweiterungsgeräte sind bei der Serviceabteilung von Hesdo erhältlich. Adressinformationen finden Sie auf der Rückseite dieser Bedienungsanleitung. Die Bestellnummer eines Erweiterungsgeräts für das DBX-68 lautet: +DBX-68.777.

2 INSTALLATION

2.1 ELTERNEINHEIT UND BABYEINHEIT:

Die Eltern- und die Babyeinheit werden über das mitgelieferte Akku-Pack mit Strom versorgt. Sie können dieses Pack mit dem mitgelieferten Netzteil in Kombination mit der Ladestation aufladen.

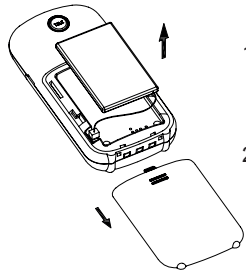

1. Schieben Sie den Akkudeckel von der Eltern- oder Babyeinheit.
2. Setzen Sie den mitgelieferten Akkupack in die Elterneinheit ein und verbinden Sie den Stecker mit der Elterneinheit. Achten Sie darauf, dass der Stecker nur einseitig passt. Den Anschluss niemals gewaltsam herstellen.



ACHTUNG: NUR DEN MITGELIEFERTEN AKKUPACK INSTALLIEREN! DIE INSTALLATION ANDERER MODELLE KANN SCHÄDEN ODER SOGAR EXPLOSION VERURSACHEN.

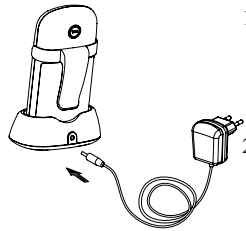

1. Bringen Sie den Akkudeckel wieder an und stellen jede Einheit auf die mitgelieferten Ladestationen. Die Ladestationen sind identisch, d.h. Sie können alle davon benutzen.
2. Schließen Sie das Netzteil mit dem breiteren Stecker am DC 5 V Eingang auf der Rückseite des Ladegeräts an und stecken Sie das Netzteil an einer 230 Volt Steckdose ein.



Nur das mitgelieferte Netzteil anschließen. Der Anschluss eines anderen Netzteils kann zu Beschädigung des Babyphons und sogar zu Feuer führen.

3. Die LADE-Anzeige an der Ladestation leuchtet, wenn das Akkupack aufgeladen wird.

2.2 AUFSTELLUNGSTIPPS:

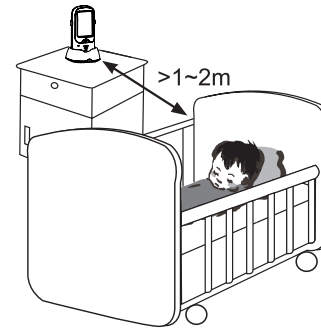

- Stellen Sie das Babyphon NICHT in das Babybett, halten Sie einen Abstand von 1 bis 2 m zwischen Baby und Babyeinheit ein.
- STELLEN SIE SICHER, DASS DAS BABY DAS NETZTEILKABEL NICHT BERÜHREN KANN.
- Setzen Sie die Baby- oder Elterneinheit keiner direkten Sonneneinstrahlung oder Feuchtigkeit aus. Dieses Babyphon ist nicht wasserdicht, eindringende Feuchtigkeit kann die Elektronik beschädigen.
- Das Babyphon ist für die Verwendung bei bis zu -15°C geeignet. Das DBX-68 ist NICHT wasserdicht, Sie müssen es immer vor Feuchtigkeit schützen.

3 ÜBERSICHTEN

3.1 ELTERNEINHEIT:

1. LCD-Bildschirm, siehe nächste Seite
2. Ein-/Ausschalttaste, mindestens 3 Sekunden gedrückt halten, um die Elterneinheit ein- oder auszuschalten
3. Integriertes Mikrofon für die Gegensprechfunktion
4. Integrierter Lautsprecher
5. **TALK**-Taste (Rückseite), zum Gegensprechen mit der Babyeinheit gedrückt halten, zum Zuhören lösen
6. Akkufach (Rückseite)
7. Ladekontakte

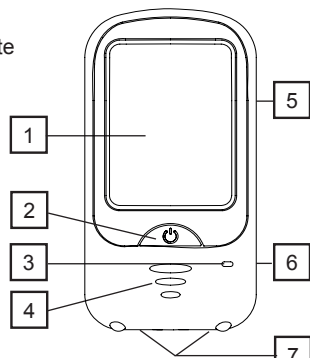

3.2 BABYEINHEIT:

8. LCD-Bildschirm, siehe nächste Seite
9. Ein-/Ausschalttaste, mindestens 3 Sekunden gedrückt halten, um die Babyeinheit ein- oder auszuschalten
10. Integriertes Mikrofon
11. Integrierter Temperatursensor
12. Nachtlicht
13. Lautsprecher (Rückseite)
14. Akkufach (Rückseite)
15. Ladekontakte

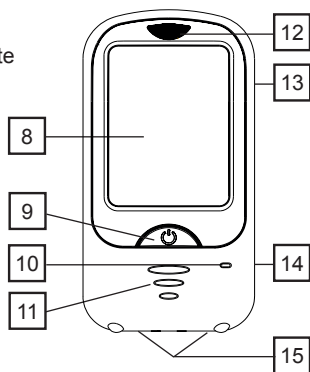

3.3 ELTERNEINHEIT-DISPLAY

16. Lautstärkeanzeige
17. 'x' wird für 'Ton aus' angezeigt
18. Textzeile
19. Nachtlicht ein/aus
20. Zum Verringern der Lautstärke, auch die Taste ▼ zum Scrollen der Einstellungen und Funktionen
21. Zum Erhöhen der Lautstärke, auch die Taste ▲ zum Scrollen der Einstellungen und Funktionen
22. Menütaste:
23. Schlaflieder ein/aus
24. Textzeile
25. Temperaturanzeige
26. Visuelle Displayanzeige, ob das Baby weint oder still ist
27. Erscheint, wenn der Alarmton deaktiviert ist
28. Akkustandanzeige der Elterneinheit
29. Akkustandanzeige der Babyeinheit
30. Nachtlicht ein/aus/VOX-Anzeige
31. Vibration ein/aus Anzeige
32. Empfangsstärkeanzeige des Signals der Babyeinheit
33. Antennensymbol, blinkt bei fehlender Verbindung mit der Babyeinheit

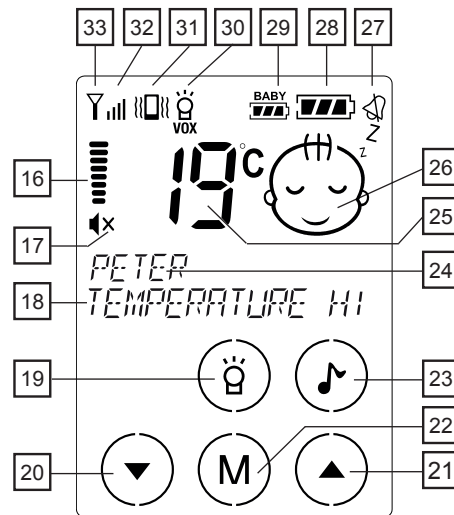

3.4 BABYEINHEIT-DISPLAY

34. Antennensymbol, blinkt bei fehlender Verbindung mit der Elterneinheit

35. Lautstärkeanzeige:

36. Ruftaste zur Elterneinheit

37. Zum Verringern der Lautstärke, auch die Taste ▼ zum Scrollen der Einstellungen und Funktionen

38. Zum Erhöhen der Lautstärke, auch die Taste ▲ zum Scrollen der Einstellungen und Funktionen

39. Menütaste:

40. Timer für Fütterung starten

41. Name dieser Babyeinheit

42. Temperaturanzeige

43. Empfindlichkeitseinstellung des Mikrofons

44. Akkustandanzeige

45. Leuchtet beim Abspielen von Schlafliedern auf

46. Leuchtet auf, wenn das Nachtlicht eingeschaltet wird (VOX leuchtet auch auf, wenn das Nachtlicht auf 'automatisch' eingestellt ist)

47. Empfangsstärkeanzeige des Signals der Elterneinheit bei der 'Gegensprech'-Funktion

48. Leuchtet auf, wenn die Babyeinheit Signale an die Elterneinheit überträgt

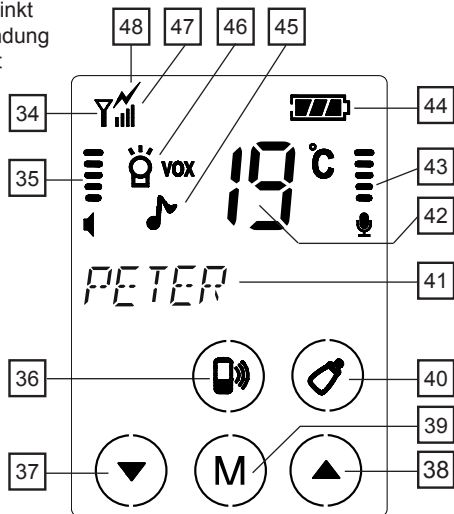

3.5 LADESTATION:

49. 'LADEN'-Anzeige, leuchtet auf, wenn die Eltern- oder Babyeinheit auf das Ladegerät gestellt wird und das Netzteil angeschlossen ist.

Achtung: die 'LADEN'-Anzeige an der Ladestation leuchtet weiter, auch wenn der Akku voll ist.

50. Netzteilzugang

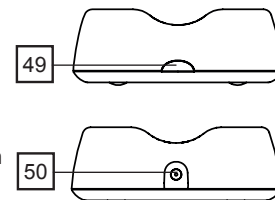

4 ANWENDUNG

Denken Sie daran, dass dieses Babyphon nur zur zusätzlichen Sicherheit dient. Das Gerät kann niemals die körperliche und überwachende Anwesenheit eines Elternteils oder des Babysitters ersetzen.

4.1 TOUCHSCREEN-BETRIEB:

Die Eltern- und die Babyeinheit werden mit dem Touchscreen benutzt. Um Funktionen nicht versehentlich ein- oder auszuschalten, wird die Benutzerfunktion des Touchscreen im Standby-Modus deaktiviert. Drücken Sie kurz die Taste , um die Benutzerfunktion der Bildschirme zu aktivieren, dies wird durch eine beleuchtete Hintergrundbeleuchtung angezeigt. Beachten Sie, dass bestimmte Tasten kurz und andere länger gedrückt werden müssen. Bitte schlagen Sie in den Anweisungen dieses Handbuchs nach.

4.2 EIN-/AUSSCHALTEN:



Halten Sie die Taste  für 3 Sekunden gedrückt, um die Babyeinheit oder Elterneinheit einzuschalten.





Halten Sie die Taste  erneut für 3 Sekunden gedrückt, um die Babyeinheit oder Elterneinheit auszuschalten.

4.3 ANSCHLUSS ÜBERPRÜFEN:

Sobald Sie die Elterneinheit einschalten, sucht sie nach der Babyeinheit. Wenn die Elterneinheit die Babyeinheit nach 60 Sekunden noch immer nicht gefunden hat (weil sie noch ausgeschaltet oder außerhalb der Reichweite ist), die Displaybeleuchtung fängt an zu blinken, während der Text 'AUSSER REICHWEITE' am Display erscheint.

4.4 ZUHÖREN:

Empfangslautstärke der Elterneinheit:

1. Drücken Sie kurz die Taste , um den Touchscreen zu aktivieren
 2. Drücken Sie , um die Lautstärke zu erhöhen
 3. Drücken Sie , um die Lautstärke zu verringern
- das DBX-68 hat 8 Lautstärkepegel und 'Ton aus'
 - ein 'x' erscheint hinter dem Lautsprechersymbol, wenn die Lautstärke ausgeschaltet ist 
 - der eingestellte Lautstärkepegel wird bald am Display angezeigt 

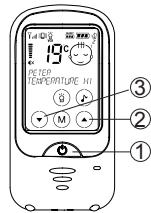

Visuelle Tonanzeige:

Das Display zeigt folgendermaßen an, ob das Baby weint:



Baby schläft







Baby weint



4.5 NACHTLICHT:



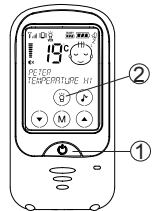

Die Babyeinheit verfügt über ein integriertes Nachtlicht. Das Licht hat folgende Möglichkeiten:

1. Drücken Sie kurz die Taste , um den Touchscreen zu aktivieren
 2. Halten Sie die Taste  für 1 Sekunde gedrückt
-  erscheint im Display = Nachtlicht ein
 -  erscheint im Display = Nachtlicht im Automatikmodus (ein, wenn das Baby weint, aus, wenn das Baby leise ist)
 - Kein Licht am Display = Nachtlicht aus



4.6 SCHLAFLIEDER:





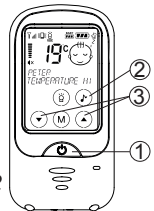

Am DBX-68 sind 6 verschiedene Schlaflieder und Klänge vorprogrammiert, die Sie über die Elterneinheit einstellen können. Nach der Auswahl wird der gewünschte Klang bis zu 15 Minuten abgespielt.

1. Drücken Sie kurz die Taste , um den Touchscreen zu aktivieren
 2. Halten Sie die Taste  für 1 Sekunde gedrückt, um die Wiedergabe zu starten
 3. Sie können mit den Tasten  und  ein anderes Lied oder einen anderen Klang einstellen
- Wiedergabe wird nach 15 Minuten automatisch gestoppt oder Sie können die Anweisungen 1  und 2 wiederholen, um die Wiedergabe vorher zu stoppen
 - mit den Tasten und an der Babyeinheit stellen Sie die Lautstärke ein
 - der Klang der Schlaflieder kann an der Elterneinheit über das Mikrofon der Babyeinheit gehört werden; Sie können die Lautstärke der Elterneinheit verringern, wenn es Sie stört.



4.7 FÜTTERUNGS-TIMER:

Die DBX-68 Elterneinheit kann ein Signal ausgeben, wenn es Zeit wird, das Baby zu füttern. Zunächst müssen Sie die Stunden zwischen den Fütterungszeiten einstellen.

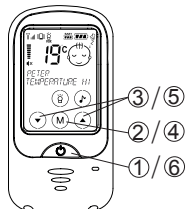

1. Drücken Sie kurz die Taste , um den Touchscreen zu aktivieren
 2. Halten Sie die **M**-Taste für 3 Sekunden gedrückt, um das Menü zu öffnen
 3. Mit den Tasten  und  wählen Sie die Option FÜTTERUNGSZEIT aus
 4. Drücken Sie kurz die **M**-Taste
 5. Mit den Tasten  und  wählen Sie die Zeit zwischen den Fütterungen in Schritten von jeweils einer halben Stunde aus
 6. Drücken Sie kurz die Taste , um Ihre Auswahl zu bestätigen und das Menü zu verlassen
- *Sie müssen diese Zeit nur einmal einstellen, aber Sie müssen sie erneut einstellen, wenn sich die Zeitspanne zwischen den Fütterungen ändert oder wenn Sie diese Funktion lieber ausschalten möchten (indem Sie im vorherigen Schritt 5 'aus' auswählen)*



Fütterungstimer einschalten.



 **Achtung:** wenn nur ein Baby an der Elterneinheit registriert ist, können Sie den Fütterungs-Timer mit der Eltern- und Babyeinheit einschalten. Wenn mehrere Babyeinheiten an der Elterneinheit registriert sind, können Sie den Fütterungs-Timer nur mit der Babyeinheit einschalten.

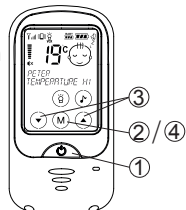

Fütterungstimer an der Elterneinheit einschalten: (nur möglich, wenn nur eine Babyeinheit an der Elterneinheit registriert ist)

1. Drücken Sie kurz die Taste , um den Touchscreen zu aktivieren
 2. Halten Sie die **M**-Taste für 3 Sekunden gedrückt, um das Menü zu öffnen
 3. Mit den Tasten  und  wählen Sie die Option TIMER STARTEN aus
 4. Drücken Sie kurz die **M**-Taste, um den Timer zu starten und das Menü zu verlassen
- *Der eingestellte Timer erscheint jetzt im Display, direkt unter dem Namen 'BABY' (oder dem von Ihnen programmierten Namen) und zählt langsam rückwärts*
 - *um 0.00 gibt die Einheit Pieptöne für bis zu 20 Sekunden aus, während der Text 'FÜTTERUNGSZEIT' im Display erscheint*





Fütterungstimer an der Babyeinheit einschalten:

1. Drücken Sie kurz die Taste , um den Touchscreen zu aktivieren
2. Drücken Sie die Taste  an der Babyeinheit, um den Alarm für die nächste Fütterungszeit zu aktivieren, die Einheit gibt 2 Pieptöne aus.

 **Achtung,** nur wenn die Babyeinheit mit der Elterneinheit kommuniziert, können Sie den Alarm für die nächste Fütterungszeit einschalten. Wenn Sie die 2 Pieptöne nach dem Drücken der  Taste nicht hören, fehlt die Verbindung zwischen der Baby- und Elterneinheit. Sie können jetzt für Übertragung in die Babyeinheit sprechen und die Taste  erneut drücken oder Sie können den Fütterungszeit-Alarm über die

4.8 GEGENSPRECHEN MIT DER BABYEINHEIT:

1. Drücken Sie zum Gegensprechen mit der Babyeinheit die die Taste **TALK** an der Elterneinheit.
2. Halten Sie die Taste während des Sprechens gedrückt und lösen sie, um zuzuhören.
3. Stellen Sie die Lautstärke der Babyeinheit mit den Tasten  und  direkt an der Babyeinheit ein

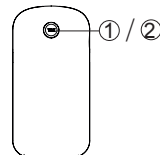



4.9 GÜRTELCLIP:

Die Einheiten sind mit einem Gürtelclip ausgestattet. Damit können Sie die Einheit aufhängen oder an Ihrer Kleidung tragen. Sie können den Gürtelclip entfernen, indem Sie ein Ende etwas verbiegen und öffnen.

5 EINSTELLUNGEN

5.1 MIKROFONEMPFLINDLICHKEIT:

Sie können an der Elterneinheit einstellen, mit welcher Lautstärke die Babyeinheit die Übertragung starten soll.

1. Drücken Sie kurz die Taste , um den Touchscreen zu aktivieren.
2. Halten Sie die **M**-Taste für 3 Sekunden gedrückt, um das Menü zu öffnen, das Display zeigt jetzt an: "MIK EMPF"
3. Mit den Tasten  und  wählen Sie die gewünschte Empfindlichkeit aus, so wie rechts im Display als Balkendiagramm dargestellt

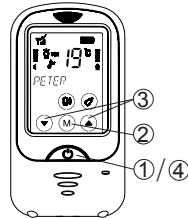







Geringe Empfindlichkeit, das Baby muss laut weinen, bevor die Babyeinheit aktiviert wird.

Hohe Empfindlichkeit; die Babyeinheit wird aktiviert, sobald das Baby leise Geräusche macht

4. Drücken Sie kurz die Taste , um Ihre Auswahl zu bestätigen und das Menü zu verlassen

5.2 ANZEIGESPRACHEN:

Die verschiedenen Einstellungen und Meldungen am Display der Elterneinheit können in verschiedenen Sprachen angezeigt werden. Ab Werk ist die Einheit auf Niederländisch eingestellt, aber Sie können eine andere Sprache folgendermaßen auswählen:



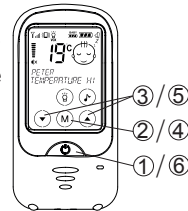



1. Drücken Sie kurz die Taste , um den Touchscreen zu aktivieren
2. Halten Sie die **M**-Taste für 3 Sekunden gedrückt, um das Menü zu öffnen
3. Mit den Tasten  und  wählen Sie die Option SPRACHE aus
4. Drücken Sie kurz die **M**-Taste
5. Mit den Tasten  und  wählen Sie Ihre gewünschte Sprache aus
6. Drücken Sie kurz die Taste , um Ihre Auswahl zu bestätigen und das Menü zu verlassen



- Sie können wählen aus: *Niederländisch, Englisch, Italienisch, Spanisch, Französisch und Deutsch*



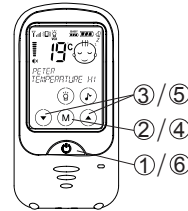

5.3 HELLIGKEIT DER DISPLAY-BELEUCHTUNG:

Einstellung der Display-Beleuchtung an der Elterneinheit:

1. Drücken Sie kurz die Taste , um den Touchscreen zu aktivieren
2. Halten Sie die **M**-Taste für 3 Sekunden gedrückt, um das Menü zu öffnen
3. Mit den Tasten  und  wählen Sie die Option HELLIGKEIT aus
4. Drücken Sie kurz die **M**-Taste
5. Mit den Tasten  und  wählen Sie die gewünschte Helligkeit aus
6. Drücken Sie kurz die Taste , um Ihre Auswahl zu bestätigen und das Menü zu verlassen



Einstellung der Display-Beleuchtung an der Babyeinheit:

1. Drücken Sie kurz die Taste , um den Touchscreen zu aktivieren
2. Halten Sie die **M**-Taste für 3 Sekunden gedrückt, um das Menü zu öffnen
3. Drücken Sie erneut die **M**-Taste
4. Wählen Sie mit  und  die gewünschte Helligkeit aus
5. Drücken Sie kurz die Taste , um Ihre Auswahl zu bestätigen und verlassen Sie das Menü

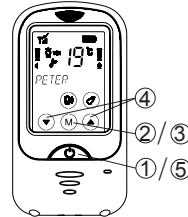

- Sie können aus 8 Helligkeitsstufen wählen.
- Eine höhere Helligkeitsstufe bietet häufig eine deutliche Lesbarkeit, braucht jedoch mehr Strom.

5.4 TEMPERURALARM:





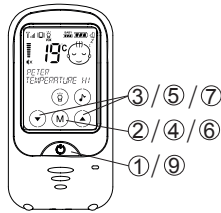



Das Display der Elterneinheit zeigt die von der Babyeinheit übertragene Temperatur an. Sie können dieser Funktion eine minimale oder maximale Temperatur zuweisen und an der Einheit einen Alarm ertönen lassen, wenn diese Werte überschritten werden.

1. Drücken Sie kurz die Taste , um den Touchscreen zu aktivieren
 2. Halten Sie die **M**-Taste für 3 Sekunden gedrückt, um das Menü zu öffnen
 3. Mit den Tasten  und  wählen Sie die Option TEMPALARM aus
 4. Drücken Sie kurz die **M**-Taste
 5. Mit den Tasten  und  wählen Sie aus, ob Sie die Unter- oder Obergrenze einstellen oder anpassen möchten
 6. Drücken Sie kurz die **M**-Taste
 7. Mit den Tasten  und  stellen Sie die ausgewählte Temperaturgrenze ein und drücken kurz die **M**-Taste
 8. Wiederholen Sie Schritt 5-7, wenn Sie die andere Temperaturgrenze einstellen möchten
 9. Drücken Sie kurz die Taste , um die eingestellten Temperaturgrenzen zu bestätigen und das Menü zu verlassen
- die Obergrenze kann zwischen -3°C und 50°C eingestellt werden
 - die Untergrenze kann zwischen -19°C und 3 Grad niedriger als die Obergrenze eingestellt werden
 - Wählen Sie "OF", wenn Sie keine Ober- oder Untergrenze einstellen möchten
 - Wenn die eingestellte Temperaturgrenze überschritten wird, fängt die Temperaturanzeige an zu blinken, während 'ZU WARM' oder 'ZU KALT' angezeigt wird
 - Wenn die ALARMTON-Funktion aktiviert ist, hören Sie auch kurze Hinweistöne
 - Beachten Sie, dass die Temperaturanzeige nur ein Hinweis ist, Sie müssen eine Toleranz von $\pm 2^{\circ}\text{C}$ berücksichtigen
 - Bei Temperaturen über 50°C und unter -19°C erscheint, '- -' im Display



5.5 WARNTON:





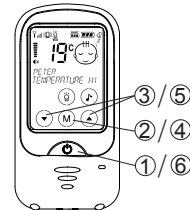

Sie können die Einheit so einstellen, dass sie einen deutlichen Warnton ausgibt, wenn die Temperaturgrenzen überschritten werden, wenn der Akku erschöpft oder die Babyeinheit außerhalb der Reichweite ist. Sie können diese Funktion folgendermaßen ein- und ausschalten:

1. Drücken Sie kurz die Taste , um den Touchscreen zu aktivieren
 2. Halten Sie die **M**-Taste für 3 Sekunden gedrückt, um das Menü zu öffnen
 3. Mit den Tasten  und  wählen Sie die Option ALARMTON aus
 4. Drücken Sie kurz die **M**-Taste
 5. Mit den Tasten  und  schalten Sie diese Funktion ein (EIN) oder aus (AUS)
 6. Drücken Sie kurz die Taste , um Ihre Auswahl zu bestätigen und das Menü zu verlassen
-  erscheint im Display, wenn der Warnton ausgeschaltet ist
 - Diese Einstellung schaltet nur den Warnton ein oder aus; der Alarm selbst ändert sich nicht
 - Wenn der Warnton ertönt, können Sie ihn ausschalten, indem Sie kurz die Taste  drücken



5.6 VIBRATIONSFUNKTION:

Bei etwas mehr Hintergrundgeräuschen (z.B. Geräusch beim Staubsaugen) kann es vorkommen, dass die Geräusche vom Babyphon nicht deutlich hörbar sind, oder Sie können bei abgeschalteter Lautstärke die Vibrationsfunktion aktivieren.

1. Drücken Sie kurz die Taste , um den Touchscreen zu aktivieren
 2. Halten Sie die **M**-Taste für 3 Sekunden gedrückt, um das Menü zu öffnen
 3. Mit den Tasten  und  wählen Sie die Option VIBRATIONSFUNKTION
 4. Drücken Sie kurz die **M**-Taste
 5. Mit den Tasten  und  schalten Sie diese Funktion ein (EIN) oder aus (AUS)
 6. Drücken Sie kurz die Taste , um Ihre Auswahl zu bestätigen und verlassen Sie das Menü
-  erscheint im Display, wenn die Vibrationsfunktion eingeschaltet ist

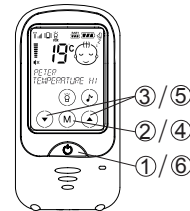

5.7 ECO / FULL ECO:

ECO:

Im Modus ECO ist die Babyeinheit ausgeschaltet, während das Baby schläft. Im Hintergrund prüft jedoch das Babyphon regelmäßig die Verbindung zwischen Eltern- und Babyeinheit. Sie werden benachrichtigt, wenn die Verbindung abgebrochen ist.

FULL ECO:

Im Modus FULL ECO ist auch die Babyeinheit ausgeschaltet, während das Baby schläft aber auch die Verbindungsprüfung ist deaktiviert. Dies bedeutet, dass absolut keine Strahlung vorhanden ist, wenn das Baby schläft. Die Babyeinheit wird aktiviert, sobald das Baby aufwacht und Geräusche macht.



Achtung: beachten Sie, dass im FULL ECO-Modus die Verbindungsprüfung deaktiviert ist und deshalb kein Alarmton ausgegeben wird, wenn die Verbindung zwischen der Eltern- und Babyeinheit abgebrochen ist.

Ein/ausschalten der FULL-ECO mode:

1. Drücken Sie kurz die Taste  **VON DIE BABYEINHEIT**, um den Touchscreen zu aktivieren
2. Halten Sie die **M**-Taste für 3 Sekunden gedrückt, um das Menü zu öffnen
3. Drücken Sie 2x erneut die **M**-Taste
4. Wählen Sie mit **▼** und **▲** ON (FULL ECO eingeschaltet) oder OFF (FULL ECO ausgeschaltet)
5. Drücken Sie kurz die Taste **M**, um Ihre Auswahl zu bestätigen und verlassen Sie das Menü

Dazwischen kontrollieren:

Im ECO- oder FULL-ECO-Modus können Sie inzwischen kurz die Taste **TALK** drücken, um den Ton (vorausgesetzt, die Lautstärke ist nicht auf 0 gestellt) für mindestens 10 Sekunden zu aktivieren.

6 ERWEITERUNG/NAMENSZUWEISUNG

Am DBX-68 können bis zu 4 Babyeinheiten registriert werden. Somit können Sie 4 Babys überwachen und weil Sie jeder Einheit einen persönlichen Namen zuweisen können, können Sie direkt feststellen, welches Kind weint. Außerdem können Sie für jede Babyeinheit die Gegensprech-Funktion, Fütterungs-Timer, Raumtemperatur, Schlaflieder und Nachtlicht einstellen.

6.1 EINEN NAMEN REGISTRIEREN UND ZUWEISEN:



Achtung: ein Name kann der Babyeinheit nur während der Registrierung zugewiesen werden. Wenn die Babyeinheit bereits registriert ist und Sie nur den Namen anpassen oder einstellen müssen, können Sie dies nur vornehmen, wenn Sie den Registrierungsprozess erneut durchführen.

Wenn Sie die Einrichtung nur erweitern, müssen ALLE Babyeinheiten (erneut) registriert werden, d.h. auch die Babyeinheiten, die zuvor registriert wurden. Die Namen der zuvor registrierten Babyeinheiten bleiben jedoch im Speicher.



Vorbereitung:



1. Schalten Sie die Elterneinheit und die/alle Babyeinheit(en) aus, indem Sie kurz die Taste  gedrückt halten, bis das Display komplett leer ist

Elterneinheit:

2. Halten Sie die **TALK**-Taste auf der Rückseite der Elterneinheit gedrückt
3. Nun halten Sie die Taste  für ca. 3 Sekunden gedrückt, bis sich die Elterneinheit einschaltet und P/PAIRING am Display mit einem blinkenden P erscheint. Jetzt lösen Sie beide Tasten

Erste Babyeinheit:

4. Halten Sie die Taste  gedrückt, bis sich zuerst die Babyeinheit nach ca. 3 Sekunden einschaltet und dann 'P' im Display nach mindestens weiteren 2 Sekunden anfängt zu blinken, nun lösen Sie die Taste 
5. Mit den Tasten **▼** und **▲** wählen Sie die entsprechende Babyeinheit aus (wählen Sie 'baby-1' für die erste Babyeinheit, 'BABY-2' für die zweite Einheit, etc.) und drücken Sie 
6. Mit den Tasten **▼** und **▲** wählen Sie den ersten Buchstaben des Namens und drücken die **M**-Taste
7. Wiederholen Sie dies für alle folgenden Buchstaben ('Leerzeichen' kommt direkt nach 'ABC', gefolgt von den Ziffern 1 bis 9. Der Name kann aus maximal 8 Zeichen bestehen)

8. Danach drücken Sie kurz die Taste , um den Namen zu speichern und dann drücken Sie kurz die Taste , um die Babyeinheit an der Elterneinheit zu registrieren
9. Jetzt schalten Sie die Babyeinheit aus (die Taste ) und legen sie für einen Moment beiseite

Zusätzliche Babyeinheiten:

10. Wiederholen Sie die Schritte 4 bis 9 für alle weiteren Babyeinheiten

Ausschalten:

11. Nachdem alle Babyeinheiten laut obigem Verfahren registriert sind, schalten Sie die Elterneinheit aus, indem Sie kurz die Taste  drücken
12. Jetzt schalten Sie die Elterneinheit und Babyeinheit(en) normal aus, wie in Abschnitt 4.2 beschrieben.

6.2 NUTZUNG MEHRERER BABYEINHEITEN:

- Wenn alle Babies schlafen und alle Babyeinheiten auf Schlafmodus gesetzt sind, zeigt die Elterneinheit zuerst den Status der Babyeinheit 1 (Temperatur, Akkustandanzeige, Nachtlicht oder eingeschaltetes Nachtlicht, etc.), nach 15 Sekunden den Status der Babyeinheit 2, dann Einheit 3 und zum Schluss Einheit 4 an.

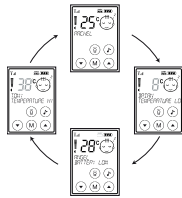

Dies wird solange kontinuierlich wiederholt, bis alle Babys schlafen (oder leise sind).

- Unregistrierte Babyeinheiten werden ausgelassen.
- Wenn eine Babyeinheit registriert ist, aber nicht mit der Elterneinheit kommuniziert (außerhalb der Reichweite, ausgeschaltet), gibt die Elterneinheit ein Warnsignal aus. Nur wenn die Ursache für diese Außer-Reichweite-Meldung geklärt ist, schaltet die Elterneinheit zur nächsten Babyeinheit um.
- Sobald eines der Babies anfängt zu weinen, zeigt die Elterneinheit sofort Ton und Status der Babyeinheit an, von der das Geräusch stammt. Beachten Sie, dass Babyeinheit 1 immer Priorität hat; das heißt, wenn alle Babies weinen, zeigt die Elterneinheit den Status von Babyeinheit 1 an. Die Reihenfolge lautet: Baby-1, Baby-2, Baby-3, Baby-4.

- Wenn mehrere Babys weinen, wird der Status des ersten weinenden Babys am Display angezeigt, aber das Display zeigt an, dass auch ein weiteres Baby weint.

Brian weint und sein Status wird angezeigt, während der Ton übertragen wird.

Auch Angel weint.

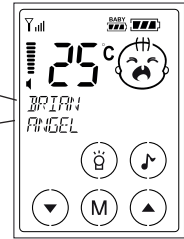

Nun drücken Sie kurz die Taste , um die Priorität zu wechseln (im oberen Fall werden Status und Geräusch von Angel jetzt übertragen).

- Für jede Babyeinheit können Sie das Nachtlicht ein- oder ausschalten, Schlaflieder ein- oder ausschalten und den Fütterungs-Timer aktivieren (Fütterungsintervalle sind für alle Babyeinheiten identisch). Um diese Funktionen ein- oder auszuschalten und für Gegensprechen mit der Babyeinheit muss die Elterneinheit mit der entsprechenden Babyeinheit kommunizieren (der Name der Babyeinheit muss am Display angezeigt werden).



6.3 ABMELDEN:

- Defekte Babyeinheiten oder Einheiten, die nicht mehr genutzt werden, müssen aus dem Speicher der Elterneinheit gelöscht werden, damit die Elterneinheit nicht ständig einen Außer-Reichweite-Fehler für diese Babyeinheit anzeigt. Sie können dies vornehmen, indem Sie die genutzten Babyeinheiten neu registrieren. Nur die Babyeinheit, die Sie nicht länger nutzen, sollte nicht neu registriert werden. Es ist nicht möglich, eine bestimmte Babyeinheit an der Elterneinheit abzumelden.

7 ALLGEMEINE HINWEISE UND TIPPS

7.1 AKKU ÜBERPRÜFEN:

Das Display zeigt die Akkukapazität an.

-  Akku voll
-  Akku 2/3 voll
-  Akku fast leer

Zum Aufladen den Akku möglichst bald auf die Ladestation stellen

-  (und blinkt): Akkus sind praktisch erschöpft und die Einheit wird jeden Moment ausgeschaltet

Sobald der Akku der Eltern- oder Babyeinheit erschöpft ist, blinkt das Symbol  im Display, die Warnung "AKKU SCHWACH" wird angezeigt und die Einheit gibt Pieptöne aus. Sie können diese Pieptöne ausschalten, indem Sie kurz die Taste drücken.

Die Akkuanzeige scrollt  -  -  - , während die Akkus der Elterneinheit aufgeladen werden.

Neben ihrer eigenen Akkukapazität zeigt die Elterneinheit auch die Akkukapazität der Babyeinheit an.

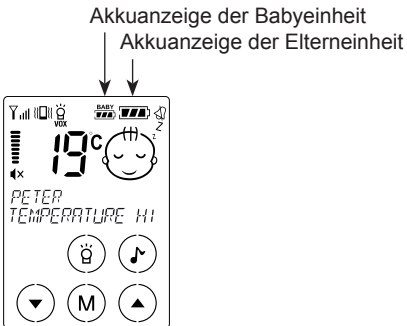

7.2 AKKU-LEBENSDAUER:

Mit einem vollständig aufgeladenen Akkupack funktioniert das Babyphone für 12 bis 20 Stunden.

Die angegebenen Zeiten sind ungefähre Werte und hängen von den Einstellungen und der Nutzung ab (wie hoch die Lautstärke eingestellt ist, ob das Nachtlicht aktiviert ist und wie lange das Baby weint, ob die Hintergrundbeleuchtung oft aktiviert ist, wie die Intensität eingestellt ist, Qualität der Akkus, etc.)

7.3 STROMVERSORGUNG:

Netzteile:

Verwenden Sie ausschließlich die mitgelieferten Netzteile. Wenn Sie andere Netzteile verwenden, kann die Elektronik des Babyphons beschädigt werden.

Batterien

In der DBX-68 dürfen Sie nur ein AUFLADBARES Akkupack vom Typ Lithium-Polymer, Spannung 3,7 V, Strom 720m Ah installieren.

7.4 APRS (variable Übertragungsleistung):

Das DBX-68 ist mit dem APRS-Übertragungssystem ausgestattet. Dieses automatische Leistungsreduzierungssystem überwacht die Übertragungsleistung, mit der die Eltern- und Babyeinheiten Signale austauschen, und sorgt für eine minimale Übertragungsleistung, während eine 100% zuverlässige Signalübertragung stattfindet. Das heißt, die Babyeinheit verbraucht niemals mehr Übertragungsleistung, als für eine gute Verbindung nötig ist.

7.5 WARTUNG:

Reinigen Sie das Babyphone nur mit einem feuchten Tuch; niemals chemische Reiniger verwenden. Vor jeder Reinigung müssen Sie die Netzteile von der Stromversorgung trennen. Vor der Reinigung müssen angeschlossene Netzteile getrennt werden.

7.6 UMWELT:

Wenn die Lebenszeit des Produkts zu Ende ist, darf es nicht im normalen Hausmüll entsorgt werden. Am Ende seiner Lebensdauer sollte dieses Produkt nicht im normalen Hausmüll entsorgt werden, sondern an einer Sammelstelle für das Recycling von Altgeräten abgegeben werden. Sie müssen leere oder defekte Akkus zu Ihrem örtlichen Recyclinghof für chemische Kleinabfälle oder zu Sammelstellen für Batterien bringen. Werfen Sie Akkus niemals in den normalen Hausmüll.



8 KONFORMITÄTSERKLÄRUNG

Das Gerät stimmt mit allen Anforderungen und sonstigen Vorschriften der Europäischen Richtlinie 2014/53/EU überein. Die Konformitätserklärung ist verfügbar auf:
<http://DOC.hesdo.com/DBX-68-DOC.pdf>

9 TECHNISCHE DATEN

Frequenz: 863.150-869.050 MHz
RF power : < 12 dBm
Anzahl der Kanäle: 53 (automatisch eingestellt)
Stromversorgung: Netzteil: 5 V DC 600 mA — — — + (inkl.)
SW0500600-A02
Akkupack: LiPo, 3,7 V 720 mAh aufladbar (inkl.)
Empfohlene Umgebungstemperatur: -15°C bis +50°C
Lagertemperatur: -20°C bis 60°C

10 GARANTIE

Sie erhalten für Alecto DBX-68 eine Garantie von 24 Monaten ab Kaufdatum. Während dieses Zeitraums garantieren wir die kostenlose Reparatur von Schäden, die durch Material- und Verarbeitungsfehlern verursacht werden. Sie unterliegen alle der abschließenden Bewertung des Importeurs.

Wenn Sie Schäden bemerken, schlagen Sie zunächst in der Bedienungsanleitung nach. Wenn Sie in der Anleitung keine zufriedenstellende Antwort finden, wenden Sie sich bitte an den Händler dieses Babyphons oder den Kundenservice von Alecto über das Internet www.alecto.nl.

DIE GARANTIE WIRD NULL UND NICHTIG:

bei unsachgemäßer Verwendung, falschen Anschlüssen, auslaufenden und/oder falsch installierten Akkus, bei Verwendung nicht originaler Teile oder Zubehör, Unachtsamkeit und bei Schäden, die durch Feuchtigkeit, Feuer, Überflutung, Blitzschlag und Naturkatastrophen verursacht werden. Bei unautorisierten Änderungen und/oder Reparaturen von Dritten. Bei falschem Transport des Geräts ohne geeignete Verpackung und wenn diesem Gerät keine Garantiekarte und kein Kaufnachweis beiliegt.

Die Garantie deckt keine Anschlusskabel, Stecker und Akkus ab. Jegliche weitere Haftung hinsichtlich Folgeschäden ist ausgeschlossen.

TABLE OF CONTENTS

1 INTRODUCTION	
1.1 INTENDED USE	38
2 INSTALLATION	
2.1 PARENT UNIT & BABY UNIT	39
2.2 PLACEMENT TIPS	39
3 OVERVIEWS.....	40
4 USE	
4.1 TOUCH-SCREEN OPERATION	42
4.2 TURNING ON/OFF	42
4.3 CONNECTION CHECK	42
4.4 TO LISTEN.....	42
4.5 NIGHT LIGHT.....	42
4.6 LULLABIES	42
4.7 FEEDING TIMER	43
4.8 TALKING BACK TO THE BABY UNIT	43
4.9 BELT CLIP.....	43
5 SETTINGS	
5.1 MICROPHONE SENSITIVITY.....	44
5.2 DISPLAY LANGUAGES.....	44
5.3 DISPLAY LIGHT BRIGHTNESS	44
5.4 TEMPERATURE ALARM	45
5.5 ALARM TONE	45
5.6 VIBRATION FUNCTION.....	45
5.7 ECO / FULL ECO	46
6 EXPANSION/NAME ASSIGNMENT	
6.1 TO REGISTER & ASSIGN A NAME	46
6.2 OPERATION WITH MULTIPLE BABY UNITS	47
6.3 DEREGISTERING	47
7 GENERAL INSTRUCTIONS AND TIPS	
7.1 BATTERY CHECK	48
7.2 BATTERY LIFE	48
7.3 POWER SUPPLY.....	48
7.4 APRS (variable transmission power)	48
7.5 MAINTENANCE	48
7.6 ENVIRONMENT.....	49
8 DECLARATION OF CONFORMITY	49
9 TECHNICAL SPECIFICATIONS.....	49
10 WARRANTY.....	49

1 INTRODUCTION

1.1 INTENDED USE:

The Alecto DBX-68 is a wireless baby intercom to remotely listen to sounds coming from the baby room.

Attention:

Only use the baby intercom as an additional peace of mind, it can never serve as a replacement for an adult or human (baby) sitter.

This baby intercom has a range of 1000 meters in an open field and up to 150 meters indoors; this range depends on local conditions (concrete walls, other baby intercoms, wireless phones, etc.).

Before every use, always check whether the baby intercom is functioning correctly. In addition to checking the baby intercom's range and connection, it's recommended to check its connection by ear while in use.

The DBX-68 may not be used for anything else besides detecting sounds within your own private surroundings; any person located in the room that's being listened to must be informed about the baby intercom being used.

You are not required to have a license for the use of this baby intercom. The system can be freely applied in any domestic situation. However, an interference-free signal transmission cannot always be guaranteed.

You may register up to 4 separate baby units on the parent unit, allowing you to use only one parent unit and listen to a maximum of 4 different baby units. Expansion units are available via the service department of Hesdo. Refer to the rear of this user manual for address information. The order number of an expansion unit for the DBX-68 is: +DBX-68.777.

2 INSTALLATION

2.1 PARENT UNIT & BABY UNIT:

Both the parent unit and baby unit are powered through the supplied battery pack. You may charge this pack using the supplied power adaptor in combination with the charger.

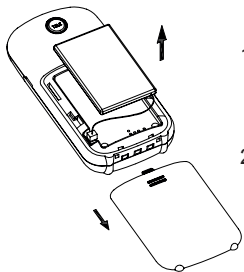

1. Slide the battery cover off the parent unit or baby unit.
2. Insert the supplied battery pack into the parent-unit and connect the plug with the parent-unit. Pay attention, the plug only fits one way. Never force its connection.



**ATTENTION: ONLY INSTALL THE SUPPLIED BATTERY PACK!
INSTALLING DIFFERENT MODELS CAN CAUSE DAMAGE OR
EVEN EXPLOSION**

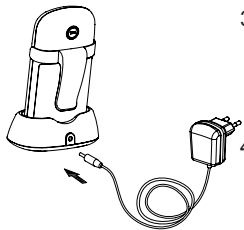

3. Replace the battery cover and place each unit onto the supplied chargers. The chargers are identical, which means you can use any one of them.
4. Connect the power adaptor with the wider plug to the DC5V input at the rear of the charger and plug the power adaptor into a 230 Volts wall socket.



Only connect the supplied adaptor. Connecting any other power adaptor can cause damage to the baby intercom or even fire.

5. The battery indicator on the charger and the CHARGE indicator on and the battery pack will start charging.

2.2 PLACEMENT TIPS:

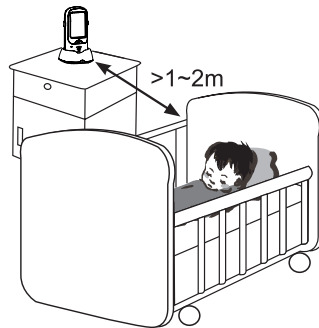

water-proof; you must protect it against moisture at all times.

- Do NOT place the baby-unit in bed with the baby, maintain a distance of 1 to 2 meters between the baby and the baby-unit.
- MAKE SURE THE BABY CANNOT TOUCH THE ADAPTOR CABLE.
- Do not expose the baby-unit or parent-unit to direct sunlight or humid areas. This baby intercom is not water-proof, penetrating moisture can cause damage to the electronics.
- The Baby Monitor is suitable for use up to -15°C . The DBX-68 is NOT

3 OVERVIEWS

3.1 PARENT UNIT:

1. LCD screen, refer to the next page
2. power button, press and hold for 3 seconds to switch the parent unit on/off
3. built-in microphone for the talk-back function
4. built-in speaker
5. **TALK** button (rear), press and hold to talk back to the baby unit, release to listen
6. battery compartment (rear)
7. Charging contacts

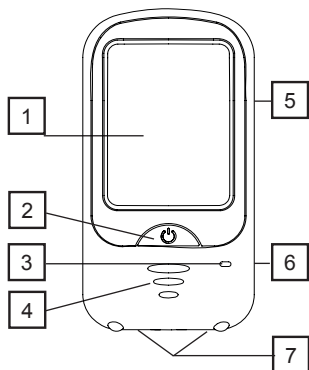

3.2 BABY UNIT:

8. LCD screen, refer to the next page
9. power button, press and hold for 3 seconds to switch the baby unit on/off
10. built-in microphone
11. built-in temperature sensor
12. nightlight
13. speaker (rear)
14. battery compartment (rear)
15. Charging contacts

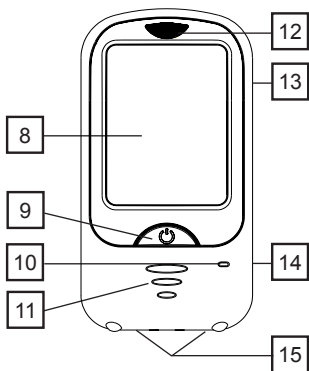

3.3 PARENT UNIT DISPLAY

16. volume indicator
17. 'x' appears for 'sound off'
18. Text line
19. nightlight on/off
20. to reduce the volume, also the ▼ button to scroll settings and functions
21. to increase the volume, also the ▲ button to scroll settings and functions
22. menu button
23. lullabies on/off
24. text line
25. temperature display
26. visual display indicator whether the baby is crying or silent
27. appears when the alert tone is disabled
28. battery capacity indicator of the parent unit
29. battery capacity indicator of the baby unit
30. nightlight on/off/VOX indicator
31. vibration on/off indicator
32. reception strength indicator of the baby unit's signal
33. antenna symbol, flashes when the connection with the baby unit is lost

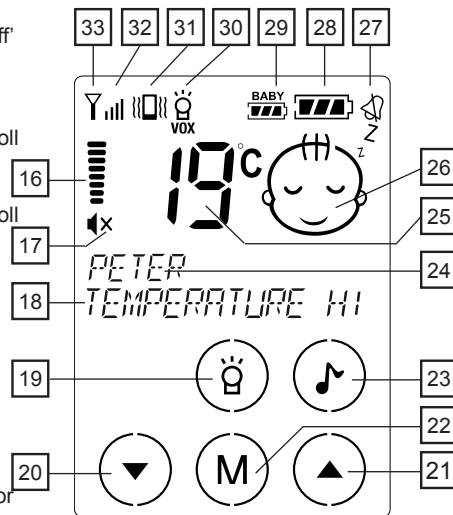

3.4 BABY UNIT DISPLAY

34. antenna symbol, flashes when the connection with the parent unit is lost
35. volume indicator
36. call button to the parent unit
37. to decrease the volume, also the ▼ button to scroll settings and functions
38. to increase the volume, also the ▲ button to scroll settings and functions
39. menu button
40. to start the feeding timer
41. name of this baby unit
42. temperature display
43. sensitivity setting of the microphone
44. battery capacity indicator
45. illuminates while playing lullabies
46. illuminates when the nightlight is switched on (VOX illuminates also when the nightlight is set to 'automatic')
47. reception strength indicator of the parent unit's signal during the 'talk-back' function
48. illuminates when the baby unit is transmitting signals to the parent unit

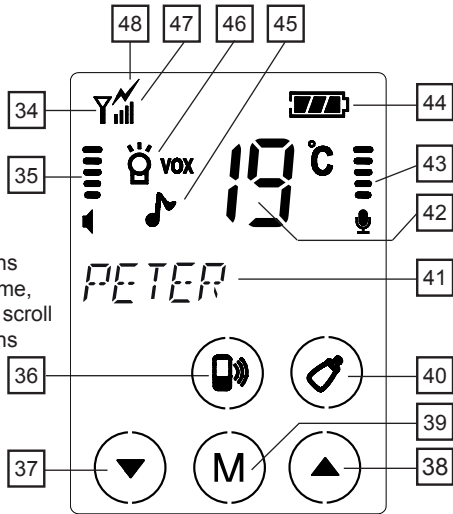

3.5 CHARGER:

49. 'CHARGE' indicator, illuminates when the parent unit or baby unit is placed onto the charger and the adaptor is connected. Attention: the 'CHARGE' indicator on the charger remains lit, even when the battery is full.
50. power adaptor input

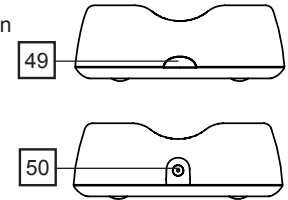

4 USE

Don't forget that this baby intercom is merely an extra piece of mind. The device can never replace the physical and monitoring presence of a parent or babysitter.

4.1 TOUCH-SCREEN OPERATION:

Both the parent unit and baby unit are operated using the touch-screen. To prevent functions from being switched on/off by accident, the user function of the touch-screen is disabled in standby mode. Briefly press the  button to enable the user function of the screens, indicated by the illumination of the backlighting.

Keep in mind that certain buttons must be pressed briefly while others must be pressed longer. Please refer to the instructions in this user manual.

4.2 TURNING ON/OFF:



Press and hold the  button for 3 seconds to turn on the baby-unit or parent-unit.

Press and hold the  button again for 3 seconds to turn off the baby-unit or parent-unit.





4.3 CONNECTION CHECK:

As soon as you switch on the parent-unit, it will start searching for the baby-unit.

If the parent-unit still hasn't located the baby-unit after 60 seconds (because it's still turned off or out of range), the display lighting will start flashing while the text 'OUT OF RANGE' appears in the display.

4.4 TO LISTEN:

Parent unit reception volume:

1. briefly press the  button to activate the touch-screen
 2. press  to increase the volume
 3. press  to decrease the volume
- the DBX-68 has 8 volume levels and 'sound off'
 - an 'x' will appear behind the speaker symbol when the volume is switched off 
 - the set volume level will be shown of the display

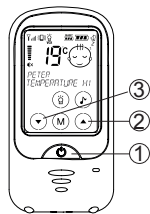

Visual sound indicator:

The display indicates whether the baby is crying or not as follows:



baby sleeping





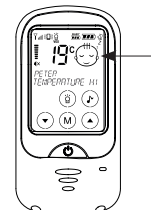

baby crying



4.5 NIGHT LIGHT:

The baby-unit is provided with a built-in night light.





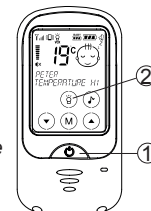

The light has the following possibilities:

1. briefly press the  button to activate the touch-screen
2. press and hold the  button for 1 second
 -  appears in the display = night light on
 -  appears in the display = night light in automatic mode (on when the baby is crying, off when the baby is quiet)
 - no light in the display = night light off



4.6 LULLABIES:

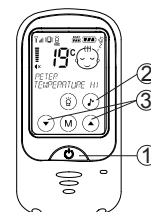

The DBX-68 is pre-programmed with 6 different lullabies and sounds that you can set via the parent unit. After selecting your desired sound, it will be played for up to 15 minutes.

1. briefly press the  button to activate the touch-screen
2. press and hold the  button for 1 second to start playback
3. you can use the  and  buttons to select a different song or sound
 - playback will stop automatically after 15 minutes, you can repeat instructions 1 and 2 above to stop playback earlier
 - use the  and  buttons on the baby unit to adjust the volume
 - the sound of the lullabies can be heard at the parent unit through the microphone of the baby unit; you can decrease the volume of the parent unit if this bothers you



4.7 FEEDING TIMER:

The DBX-68 parent unit can emit a signal when it's time for your baby to be fed. First you must set how many hours are in between feeding times:

1. briefly press the  button to activate the touch-screen
 2. press and hold the **M** button for 3 seconds to open the menu
 3. use the **▼** and **▲** buttons to select the option FEEDING TIME
 4. briefly press the **M** button
 5. use the **▼** and **▲** buttons to select the time in between feeding times in increments of half an hour
 6. briefly press the  button to confirm your selection and to leave the menu
- *you only have to set this time once, but you'll need to adjust it again when the time in between feeding times changes or when you prefer to turn this function off (by selecting 'off' in the above step 5)*

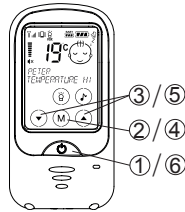

Switching on the timer.



 *Attention: when only one baby unit is registered on the parent unit, you may switch on the feeding timer via both the parent unit and the baby unit. When multiple baby units are registered on the parent unit, you can only switch on the feeding timer via the baby unit.*

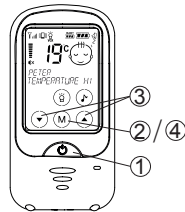

turn on the feeding timer on parent unit: (only possible when just one baby unit is registered on the parent unit)

1. briefly press the  button to activate the touch-screen
 2. press and hold the **M** button for 3 seconds to open the menu
 3. use the **▼** and **▲** buttons to select the option START TIMER
 4. briefly press the **M** button to start the timer and to leave the menu
- *the timer time you have set will now appear in the display directly underneath the name 'BABY' (or the name you programmed yourself) and will slowly count down*
 - *at 0.00 the unit will emit beep tones for up to 20 seconds while the text 'FEEDING TIME' appears in the display*



turn on the feeding timer on baby unit:

1. briefly press the  button to activate the touch-screen
2. briefly press the  button on the baby unit to activate the alarm for the next feeding time, the unit will emit 2 beep tones.

 *Attention: only when the baby unit is in communication with the parent unit you can turn on the alarm for the next feeding time. If you don't hear 2 beep tones after pressing the  button, the connection between the baby unit and parent unit is lost. You can now speak into the baby unit and press the  button again or you can activate the feeding time alarm via the parent unit.*

4.8 TALKING BACK TO THE BABY UNIT:

1. Press the **TALK** button on the parent unit to talk back to the baby unit.
2. Press and hold the button while talking and release the button to listen.
3. Adjust the volume of the baby unit with the **▼** and **▲** buttons on the baby unit itself

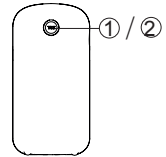

4.9 BELT CLIP:

The units are provided with a belt clip. Use it to suspend the unit or to carry it on your clothing.

You may remove the belt clip by somewhat bending and opening one of the ends.

5 SETTINGS

5.1 MICROPHONE SENSITIVITY:

You can use the parent unit to set at which volume level the baby unit must start transmitting.

1. briefly press the **⏻** button to activate the touch-screen
2. press and hold the **M** button for 3 seconds to open the menu, the display now shows: "MIC SENS"
3. use the **▼** and **▲** buttons to select the desired sensitivity as shown on the right in the display by a bar graph

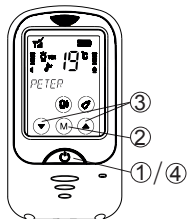

 low sensitivity; the baby must cry loudly before the baby unit is activated

 high sensitivity; the baby unit is activated as soon as the baby starts making soft sounds

4. briefly press the **⏻** button to confirm your choice and exit the menu

5.2 DISPLAY LANGUAGES:

The various settings and notifications in the display of the parent unit can be shown in different languages.

In the factory the unit is set to the Dutch language, but you can select another language as follows:

1. briefly press the **⏻** button to activate the touch-screen
2. press and hold the **M** button for 3 seconds to open the menu
3. use the **▼** and **▲** buttons to select the option LANGUAGE
4. briefly press the **M** button
5. use the **▼** and **▲** buttons to select your desired language
6. briefly press the **⏻** button to confirm your selection and to leave the menu

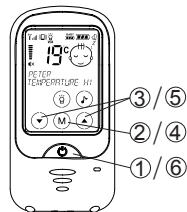

- you can choose from: Dutch, English, Italian, Spanish, French and German

5.3 DISPLAY LIGHT BRIGHTNESS:

You can adjust the intensity of the display light as follows:

1. briefly press the **⏻** button to activate the touch-screen
2. press and hold the **M** button for 3 seconds to open the menu
3. use the **▼** and **▲** buttons to select the option BRIGHTNESS
4. briefly press the **M** button
5. use the and buttons to select the desired brightness
6. briefly press the **⏻** button to confirm you selection and to leave the menu

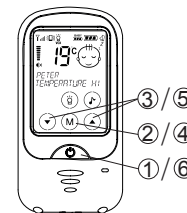

To set the display lighting at the baby unit:

1. briefly press the **⏻** button to activate the touch-screen
2. press and hold the **M** button for 3 seconds to open the menu
3. press the **M** button again
4. use the **▼** and **▲** button to select the desired brightness
5. briefly press the **⏻** button to confirm you selection and to leave the menu

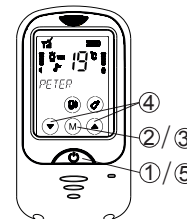

- you may choose from 8 brightness levels
- a higher brightness level does often provide a clear readability, but also uses more power.

5.4 TEMPERATURE ALARM:

The display of the parent unit shows the temperature transmitted by the baby unit. You can assign a minimum or maximum temperature to this function and have the unit sound an alarm when these values are exceeded:

1. briefly press the **⏏** button to activate the touch-screen
 2. press and hold the **M** button for 3 seconds to open the menu
 3. use the **▼** and **▲** buttons to select the option TEMP ALARM
 4. briefly press the **M** button
 5. use the **▼** and **▲** buttons to select whether you want to set or adjust the lower or the upper limit
 6. briefly press the **M** button
 7. use the **▼** and **▲** buttons to adjust the selected temperature limit and briefly press the **M** button
 8. repeat step 5-7 if you want to set the other temperature limit
 9. briefly press the **⏏** button to confirm the set temperature limits and to leave the menu
- the upper limit can be set between -3°C and 50°C
 - the lower limit can be set between -19°C and 3 degrees lower than the upper limit
 - select "OF" if you don't want to set an upper or lower limit
 - when the set temperature limit is exceeded, the temperature display will start flashing while 'TOO WARM' or 'TOO COLD' is shown
 - if the ALARM TONE function is activated, you'll also hear short notification tones
 - don't forget that the temperature display is only an indication, you'll have to take a tolerance of $\pm 2^{\circ}\text{C}$ into account
 - at temperatures above 50°C and under -19°C , '- -' will appear in the display

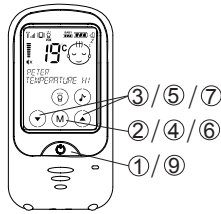

5.5 ALARM TONE:

You can set the unit to emit a clear alarm tone when temperature limits are exceeded, when the battery is low or when the baby unit is out of range. You can turn this function on or off as follows:

1. briefly press the **⏏** button to activate the touch-screen
 2. press and hold the **M** button for 3 seconds to open the menu
 3. use the **▼** and **▲** buttons to select the option ALARM TONE
 4. briefly press the **M** button
 5. use the **▼** and **▲** buttons to turn this function on (ON) or off (OFF)
 6. briefly press the **⏏** button to confirm your selection and to leave the menu
-  will appear in the display when the alarm tone is switched off
 - this setting only turns the alarm tone on or off; the alarm itself is not changed
 - when the alarm tone sounds, you can turn it off by briefly pressing the **⏏** button

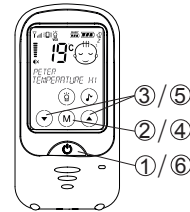

5.6 VIBRATION FUNCTION:

In case of a little more background noise (e.g. noise while vacuum cleaning) while there's a chance that the sounds from the baby monitor cannot be heard clearly, or in case the volume is switched off, you can enable the vibration function:

1. briefly press the **⏏** button to activate the touch-screen
 2. press and hold the **M** button for 3 seconds to open the menu
 3. use the **▼** and **▲** buttons to select the option VIBRATION FUNCTION
 4. briefly press the **M** button
 5. use the **▼** and **▲** buttons to turn this function on (ON) or off (OFF)
 6. briefly press the **⏏** button to confirm your selection and to leave the menu
-  will appear in the display when the vibration function is switched on

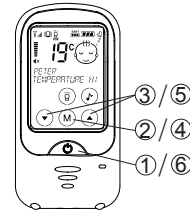

5.7 ECO / FULL ECO;

ECO:

In the ECO mode, the baby-unit is switched off while the baby is sleeping. However, in the background the baby-unit regularly checks the connection between the parent unit and baby unit. You'll be notified if the connection is lost.

FULL ECO:

In the FULL ECO mode, the baby-unit is also switched off while the baby is sleeping and even the connection check is disabled. This means absolutely no radiation when the baby is sleeping.

The baby unit activates as soon as the baby wakes up and starts making noises.



Attention: keep in mind that in the FULL ECO mode, there's no link-check and therefore no alert tone when the connection between the parent unit and baby unit is lost.

To set the FULL ECO mode on or off:

1. briefly press the  button **OF THE BABY-UNIT** to activate the touch-screen
2. press and hold the **M** button for 3 seconds to open the menu
3. press the **M** button 2 times shortly
4. use the **▼** and **▲** button to switch between ON (FULL ECO activated) and OFF (FULL ECO disabled)
5. briefly press the **M** button to confirm your selection and to leave the menu

To check the link in between:

In the ECO or FULL-ECO mode you may briefly press the **TALK** button in the meantime to enable the sound (provided the volume is not set to 0) for about 10 seconds.

6 EXPANSION/NAME ASSIGNMENT

The DBX-68 is capable of registering up to 4 baby units. This way you can monitor 4 babies and because you can assign an individual name to each unit, you can directly determine which child is crying. Additionally, for each baby unit you can set the talk-back function, feeding timer, room temperature, lullabies and night light.

6.1 TO REGISTER & ASSIGN A NAME:



Attention: only during registration a name can be assigned to the baby unit. If the baby unit is already registered and you only need to adjust or set the name, you'll only be able to do this by following the registration process again.

When you're only expanding your setup, ALL baby units must be registered (again), i.e. also the baby units that were previously registered. However, the names of baby units previously registered will remain in the memory.



preparation:



1. switch off the parent unit and the/all baby unit(s) by briefly pressing and holding the  button until the display is completely empty

parent unit:

2. press and hold the TALK button on the rear of the parent unit
3. now press and hold the  button for approximately 3 seconds until the parent unit turns on and P/PAIRING appears in the display with the P flashing. Now release both buttons

first baby unit:

4. press and hold the  button until first the baby unit switches on after approx. 3 seconds and then 'P' starts flashing in the display after another 2 seconds or more, now release the  button
5. use the **▼** and **▲** buttons to select the respective baby unit (select 'baby-1' for the first baby unit, 'BABY-2' for the second unit, etc.) and press 
6. use the **▼** and **▲** buttons to select the first letter of the name and press the **M** button
7. repeat this for all of the following letters ('space' is located directly after the 'ABC', followed by the numbers 1 through 9. The name may consist of a maximum of 8 characters)

8. when finished, briefly press the  button to store the name and then briefly press the  button again to register the baby unit on the parent unit
9. now switch off this baby unit (briefly press and hold the  button) and put it aside for the moment

additional baby units:

10. repeat steps 4 through 9 for all additional baby units

switch off:

11. after all baby units are registered according to the procedure above, finally switch off the parent unit by briefly pressing and holding the  button
12. now switch on the parent unit and baby unit(s) in the usual way, as described in paragraph 4.2.

6.2 OPERATION WITH MULTIPLE BABY UNITS:

- When all babies are sleeping and the baby units are all set to sleep mode, the parent unit will first show the status of baby unit 1 (temperature, battery indication, night light or lullabies are switched in, etc.), after 15 seconds the status of baby unit 2, then unit 3 and finally unit 4

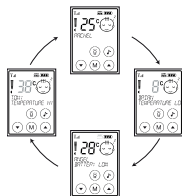

This is repeated continuously for as long as all babies are sleeping (or when quiet)

- Unregistered baby units will be skipped.
- When a baby unit is registered, but not in communication with the parent unit (out of range, empty battery, switched off), the parent unit will emit a warning signal. Only after the cause for this out-of-range notification is cleared, will the parent unit switch over to the next baby unit.
- As soon as one of the babies starts crying, the parent unit will instantly indicate the sound and status of the baby unit where the crying is coming from. Don't forget that baby unit 1 always has the priority; this means that when all babies are crying, the parent unit will indicate the status of baby unit 1. The sequence is: baby-1, baby-2, baby-3, baby-4.

- When several babies are crying, the status of the first crying baby is shown in the display, but the display will indicate that another baby is crying as well.

Brian is crying and his status is shown while the sound is transmitted

Angel is crying as well



Now briefly press the  button to switch priority (in the above situation, the status and sound of Angel are now transmitted).

- For each baby unit, you can turn the night light on or off, turn the lullabies on or off and activate the feeding timer (feeding intervals are the same for all baby units). For turning these functions on or off and talking back to the baby unit, the parent unit must be in communication with the concerned baby unit (the name of this baby unit must be shown in the display).



6.3 DEREGISTERING:

- Defective baby units or units no longer in use must be erased from the parent unit's memory to prevent the parent unit from constantly indicating an out-of-range error for that baby unit. You can do this by re-registering the baby units that are still in use. Only the baby unit you're no longer using should not be re-registered. It is not possible to deregister a specific baby unit at the parent unit.

7 GENERAL INSTRUCTIONS AND TIPS

7.1 BATTERY CHECK:





The display indicates the battery capacity.

-  battery full
-  battery 2/3 full
-  battery almost empty

place it onto the charger as soon as possible to recharge the battery

-  (and flashing): battery is basically exhausted and the unit can switch off any moment

As soon as the battery of the parent unit or baby unit becomes exhausted, the  symbol will flash in the display, the warning "WEAK BATTERY" will appear and the unit will emit beep tones. You can turn these beep tones off by briefly pressing the button.

The battery indication will scroll  -  -  -  while the batteries of the parent unit are being charged.

In addition to its own battery capacity, the parent unit also shows the battery capacity of the baby unit

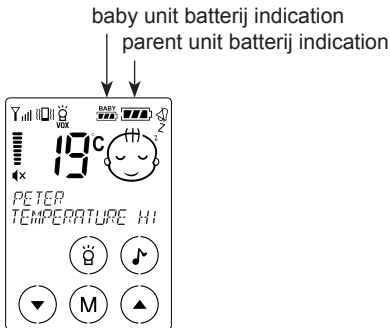

7.2 BATTERY LIFE:

With a fully charged battery pack, the baby monitor can function for 12 to 20 hours.

The times mentioned are approximates and depend on the settings and use (how high the volume is set, whether the nightlight is enabled, how often and for how long the baby is crying, whether the backlighting is often enabled, what the intensity setting is, the quality of the batteries, etc.)

7.3 POWER SUPPLY:

Adaptors:

When using adaptors, only use the supplied adaptors. Connecting power adaptors other than the supplied adaptors can cause damage to the electronics of the baby intercom.

Batteries:

In the DBX-68 you may only install a OPLAADBARE battery pack of the type Lithium-Polymeer, voltage 3.7V, power 720mAh.

7.4 APRS (variable transmission power):

The DBX-68 is provided with the APRS transmission system. This Automatic Power Reduction System monitors the transmitting power at which the parent unit and baby unit exchange signals, ensuring a minimum in transmission power while maintaining a 100% reliable signal transfer.

This means that the baby unit will never transmit with more power than what is required for a good connection.

7.5 MAINTENANCE:

Only clean the baby monitor with a moist cloth; never use chemical cleaners. Before any cleaning, you must disconnect the adaptors. Before cleaning, any connected power adaptors must be disconnected.

7.6 ENVIRONMENT:

The packaging of this baby video monitor can be discarded as waste paper. At the end of its life span, this product may not be discarded as normal domestic waste but it must be brought to a collection point for the recycling of electric and electronic equipment. You must bring exhausted or defective batteries to your local depot for small chemical waste or to dedicated battery collection points. Never discard batteries as normal domestic waste.



8 DECLARATION OF CONFORMITY

The device meets all essential requirements and provisions as described in the European Directive 2014/53/EU. The declaration of conformity is available at: <http://DOC.hesdo.com/DBX-68-DOC.pdf>

9 TECHNICAL SPECIFICATIONS

Frequency Range : 863.150-869.050 MHz
Maximum Power : < 12 dBm
No. of channels: 53 (set automatically)
Power: power adapter: 5VDC 600mA $\text{—}\text{⚡}\text{—}$ + (incl.)
SW0500600-A02
battery pack: LiPo, 3.7V 720mAh rechargeable
(incl)
Recommended ambient temperature: -15°C to +50°C
Storage temperature: -20°C to +60°C

10 WARRANTY

For the Alecto DBX-68 you have a warranty of 24 months from the date of purchase. During this period, we guarantee the free repair of defects caused by material and workmanship errors. All this subjected to the final assessment of the importer.

If you notice any defect, first refer to the user's manual. If the manual provides no definite answer, please contact the supplier of this baby video monitor or contact customer service of Alecto via internet www.alecto.nl

THE WARRANTY BECOMES NULL AND VOID:

In case of improper use, incorrect connections, leaking and/or incorrectly installed batteries, use of unoriginal parts or accessories, negligence and in case of defects caused by moisture, fire, flooding, lightning and natural disasters. In case of unauthorised modifications and/or repairs performed by third parties. In case of incorrect transportation of the device without adequate packaging and when the device is not accompanied by this warranty card and proof of purchase. The warranty does not cover connecting cables, plugs and batteries.

All further liability, especially concerning any consequential damages, is excluded.

Service



Help

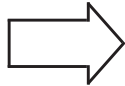

HSC



WWW.ALECTO.NL
SERVICE@ALECTO.NL

Alecto[®]

Hesdo, Australiëlaan 1, 5232 BB,
's-Hertogenbosch, The Netherlands