

DBX-112 baby monitor



1

1x  → 1x  + 1x 

 → 1x  + 1x  + 2x  NiMH AAA
400mAh
rechargeable*

2

 ↔ min. 1 m







max. 50 m



max. 300 m





3

 → 

 → 

 → 

 → 

4



 ON / OFF

 3sec



 ON / OFF

 3sec

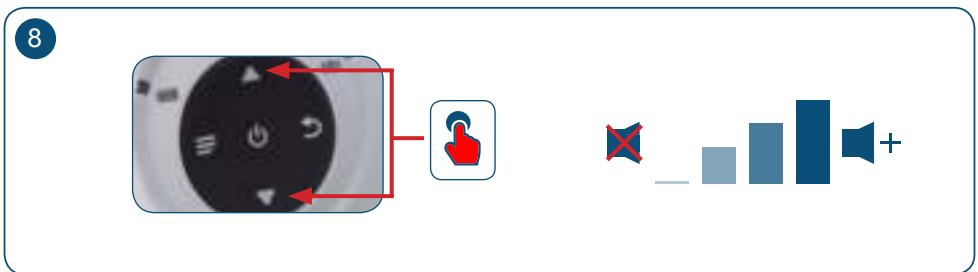
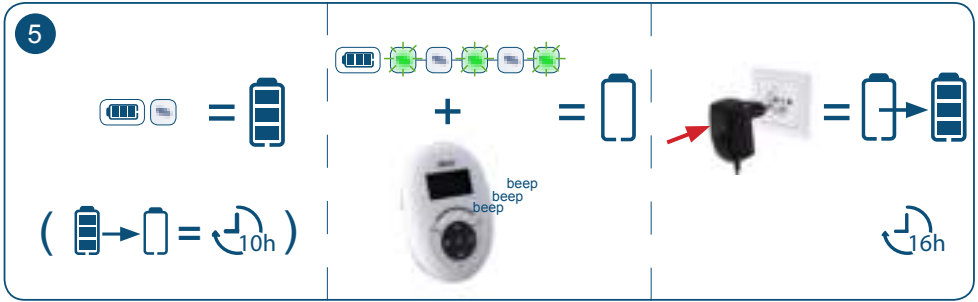

9



=

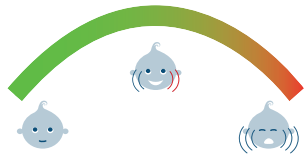

10



ON / OFF



11



ON / OFF



AUTO STOP



12



13 & 14 & 15

NL 6

FR 8

DE 10

GB 12

13 Bediening van de toetsen

-  Menu toets / Bevestigingstoets (zie ook 15)
-  Omhoog in menu / Volume + (zie ook 8)
-  Omlaag in menu / Volume - (zie ook 8)
-  Terug naar vorige stap in het menu
-  In- en uitschakelen ouder-unit / Terug naar startscherm op display (zie ook 4)

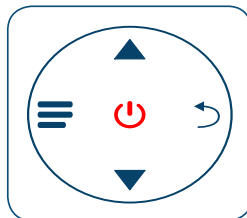



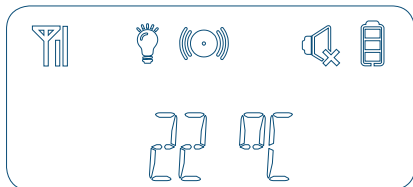





14 Startscherm ouder-unit



TE WARM = Temperatuuralarm baby-unit > 30 °C

TE KOUD = Temperatuuralarm baby-unit < 10 °C

- | | | |
|--|--|---|
|  Geen verbinding met baby-unit |  Geluidsalarm is aan |  Batterij 2/3 vol |
|  Goede verbinding met baby-unit |  Geluid is uit op de ouder-unit |  Batterij 1/3 vol |
|  Nachtlampje is aan op de baby-unit |  Batterij helemaal vol |  Batterij bijna leeg |

Uitleg bij 15

Gevoeligheid

Als de baby slaapt en geen geluid maakt is de Full Eco mode actief.

De baby-unit gaat dan naar standby en schakelt de zender uit, zodat er geen radio-verbinding meer is tussen de baby-unit en ouder-unit.

Wanneer de baby geluid maakt schakelt de zender weer in en is de baby weer te horen op de ouder-unit. De gevoeligheid hiervan is in 4 stappen in te stellen via de ▲▼ toetsen:

Stap 1 (minst gevoelig) tot stap 4 (meest gevoelig).

Bij stap 5 is de Full Eco mode uitgeschakeld en is er continu een verbinding.

Geluidsalarm



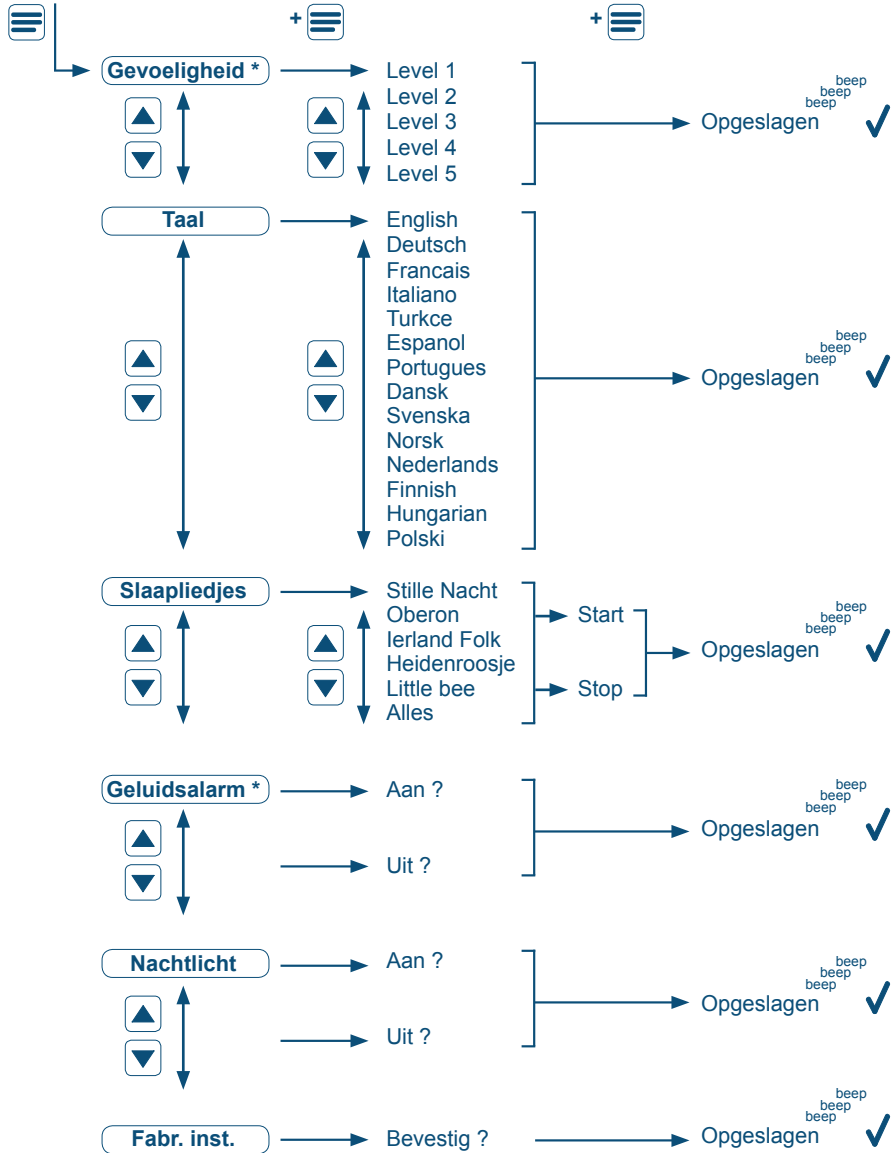

Indien de baby minimaal 3 seconden achter elkaar veel geluid maakt en het geluid van de ouder-unit staat op stil , gaat het licht van het display branden.

Tegelijkertijd gaat het geluidsalarm icoon  knipperen en komt er een geluidje uit de ouder-unit.

15 Menu



13 Fonctionnement des boutons

-  Bouton Menu / Bouton Confirmer (voir également 15)
-  Haut dans menu / Volume + (voir également 8)
-  Bas dans menu / Volume - (voir également 8)
-  Retour à l'étape précédente dans le menu
-  Unité parent marche et arrêt (voir également 4)
Retour à l'écran de démarrage

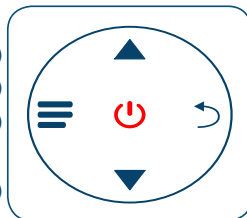



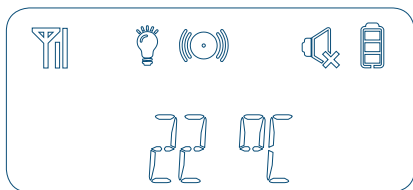





14 Ecran de démarrage de l'unité parent



HI TEMP = Alerte de température de l'unité bébé > 30 °C

LOW TEMP = Alerte de température de l'unité bébé < 10 °C

- | | | |
|--|---|--|
|  Pas de connexion avec l'unité bébé |  L'alerte sonore est activée. |  Batterie pleine au 2/3 |
|  Bonne connexion avec l'unité bébé |  Le son de l'unité bébé est éteint |  Batterie pleine à 1/3 |
|  Veilleuse activée sur l'unité bébé |  Batterie pleinement chargée |  Batterie Presque vide |

Explication sur 15

Sensibilité

Le mode Full Eco est actif lorsque le bébé est endormi et de fait pas de bruit.

L'unité bébé commutera alors en veille et l'émetteur est éteint, pour s'assurer qu'il n'y a plus de transfert entre l'unité bébé et l'unité parent.

Lorsque le bébé commence à faire du bruit, l'émetteur est activé de nouveau et vous pourrez entendre le bébé via l'unité parent. La sensibilité de cette fonction peut être réglée en 4 étapes en utilisant les boutons ▲▼ :

Etape 1 (sensibilité la plus faible) à étape 4 (sensibilité la plus forte).

A l'étape 4 le mode Full est éteint pour permettre une connexion continue.

Alerte son



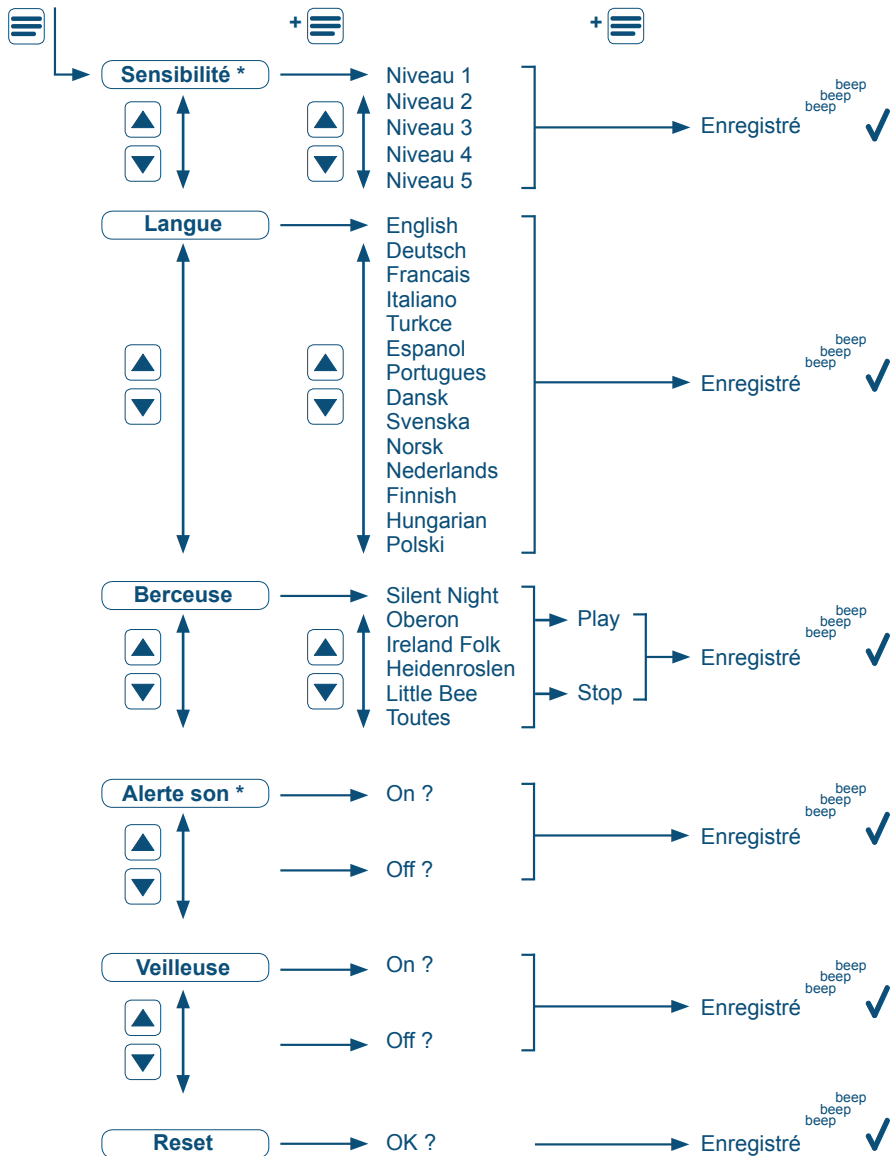

Si le bébé fait beaucoup de bruit pendant au moins 3 secondes consécutives, et que le son de l'unité parent est réglé sur silence , le voyant de l'affichage s'éclaire.

Au même moment l'icône d'alerte sonore  commence à clignoter et l'unité parent émettra une tonalité.

15 Menu



13 Tastenbelegung

-  MenütaSte / OK-Taste (siehe auch 15)
-  Nach oben im Menü / Lautstärke + (siehe auch 8)
-  Nach unten im Menü / Lautstärke - (siehe auch 8)
-  Zum vorherigen Schritt im Menü zurückkehren
-  Elterneinheit ein- und ausschalten (siehe auch 4)
Zurück zum Startbildschirm am Display

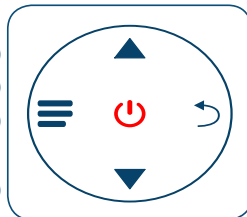

14 Startbildschirm der Elterneinheit

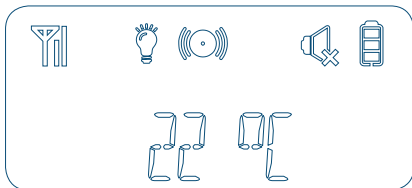

ZU WARM = Babyeinheit Temperaturalarm > 30 °C

ZU KALT= Babyeinheit Temperaturalarm < 10 °C

- | | | |
|--|--|--|
|  Keine Verbindung mit der Babyeinheit |  Tonalarm ist deaktiviert |  Akku 2/3 voll |
|  Gute Verbindung mit der Babyeinheit |  Ton an der Babyeinheit ist ausgeschaltet |  Akku 1/3 voll |
|  Nachtlcht an der Babyeinheit ist deaktiviert |  Akku vollständig aufgeladen |  Akku fast leer |

Erklärung auf 15

Sensitivität

Der Full Eco-Modus ist aktiviert, wenn das Baby schläft und leise ist.

Die Babyeinheit schaltet dann auf Standby und der Sender ist ausgeschaltet, um sicherzustellen, dass zwischen Baby- und Elterneinheit keine Übertragung stattfindet.

Wenn das Baby laut wird, wird der Sender wieder aktiviert und Sie können das Baby auf der Elterneinheit hören. Die Sensitivität dieser Funktion kann mit den ▲ ▼ - Tasten in vier Schritten eingestellt werden: Schritt 1 (niedrigste Sensitivität) bis Schritt 4 (höchste Sensitivität).

Bei Schritt 4 wird der Full Eco-Modus für eine durchgehende Verbindung ausgeschaltet.

Geräusch



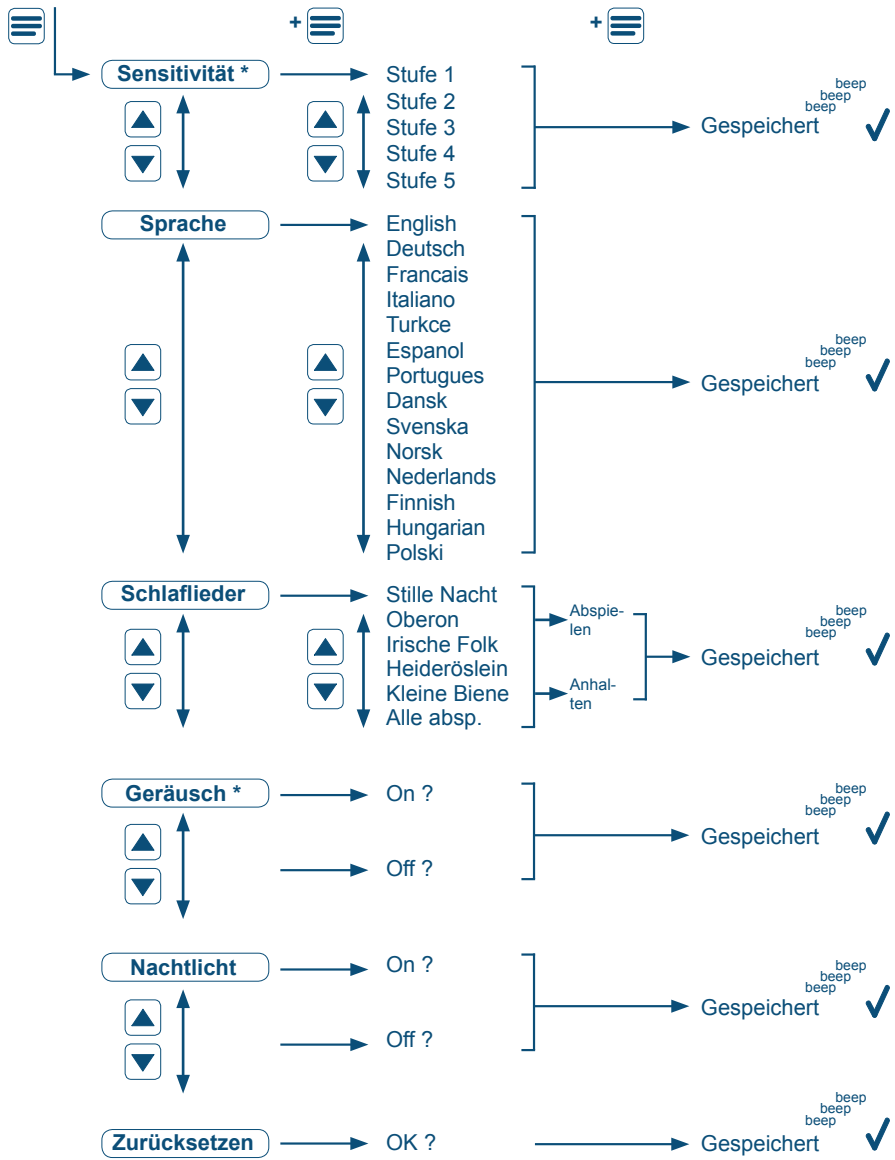

Wenn das Baby für mindestens 3 nachfolgende Sekunden sehr laut ist und der Ton der Elterneinheit auf Leise  eingestellt ist, leuchtet das Licht am Display auf.

Gleichzeitig fängt das Tonalarmsymbol  an zu blinken und die Elterneinheit gibt einen Ton aus.

15 Menü



13 Buttons operation

-  Menu button / Confirm button (see also 15)
-  Up in menu / Volume + (see also 8)
-  Down in menu / Volume - (see also 8)
-  Return to the previous step in the menu
-  Parent unit on and off (see also 4)
Back to the display's start-up screen

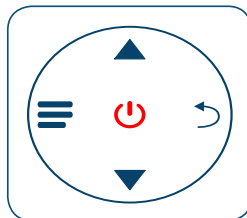



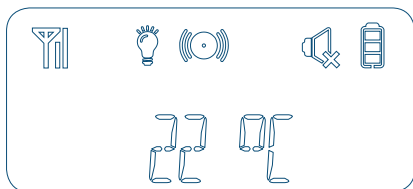





14 Parent unit start-up screen



HI TEMP = Baby unit temperature alert > 30 °C

LO TEMP = Baby unit temperature alert < 10 °C

- | | | |
|---|---|--|
|  No connection with baby unit |  Sound alert is enabled |  Battery 2/3 full |
|  Good connection with baby unit |  Sound on the parent unit is off |  Battery 1/3 full |
|  Night light is enabled on the baby unit |  Battery fully charged |  Battery nearly empty |

Explanation at 15

Sensitivity

The Full Eco mode is active when the baby is sleeping and making no sounds.

The baby unit will then switch to standby and the transmitter is turned off, to ensure that there's no more transfer between the baby unit and parent unit.

When the baby starts making sounds, the transmitter is enabled again and you'll be able to hear the baby through the parent unit. The sensitivity of this function may be set in 4 steps using the ▲ ▼ buttons:

Step 1 (lowest sensitivity) to step 4 (highest sensitivity).

At step 4 the Full Eco mode is switched off to allow for a continuous connection.

Sound alert

If the baby is making a lot of noise for at least 3 consecutive seconds, and the sound of the parent unit is set to silent , the light of the display illuminates.

At the same time the sound alert icon  starts flashing and the parent unit will emit a tone.

15 Menu

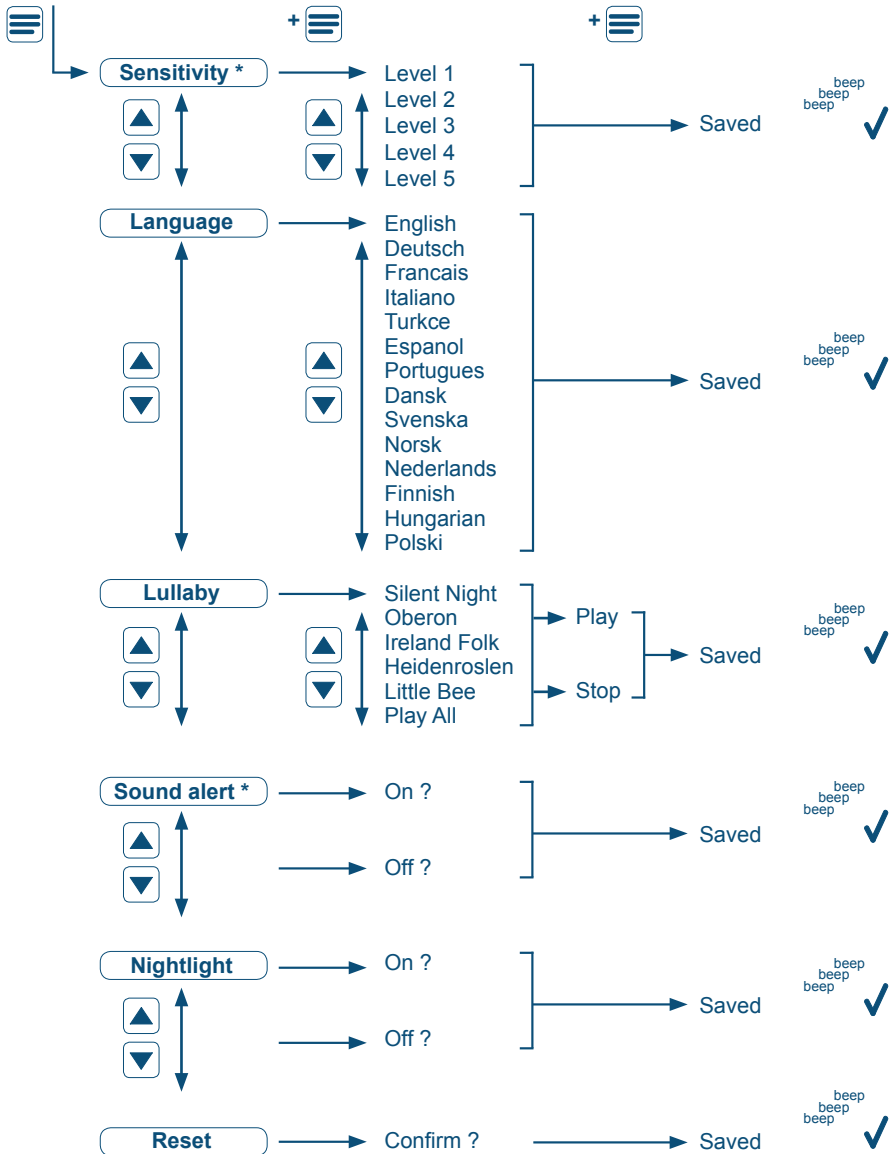

Nederlands / Dutch

Gebruiksaanwijzing:



Raadpleeg altijd onze website voor de laatste versie van de gebruiksaanwijzing van dit product (mits beschikbaar).

Verklaring van conformiteit:



De verklaring van conformiteit voor dit product is beschikbaar op onze website.

Milieu: (toestel afdanken)



Wordt dit product afgedankt, lever het dan in bij uw leverancier; zij zorgen voor een milieuvriendelijke verwerking. Uitgewerkte batterijen, voor zover van toepassing, inleveren bij uw plaatselijk depot voor klein chemisch afval.

Onderhoud:



Reinig dit product uitsluitend met een vochtige doek; gebruik geen chemische reinigingsmiddelen.

Indien van toepassing, vóór het reinigen de adapter uit het stopcontact nemen en de telefoonstekker uit de telefoon wandcontactdoos nemen.

Veiligheid:



Lees altijd de gebruikshandleiding goed door en volg alle aanwijzingen op.

Bij adaptervoeding: gebruik uitsluitend de meegeleverde of de gespecificeerde adapter; het aansluiten van een ander type adapter of een adapter met afwijkende specificaties kan schade aan de elektronica toebrengen.

Bij batterijvoeding: plaats uitsluitend de meegeleverde of de gespecificeerde batterijen; het plaatsen van batterijen van een ander type of specificaties kan schade aan de elektronica toebrengen.

Bij voeding direct uit het lichtnet: controleer of de voedingsspanning van het apparaat overeen komt met de netspanning die bij u uit het stopcontact komt.

Aansluitsnoeren: raak geen ongeïsoleerde telefoon- of voedings snoeren aan tenzij deze zijn losgekoppeld van het telefoonnet of van de voeding.

Verstikkingsgevaar / struikelgevaar: zorg dat baby's of kleine kinderen niet verstrikt kunnen raken in lange snoeren (verstikkingsgevaar) of dat iemand kan struikelen over losliggende snoeren (struikelgevaar).

Verstikkingsgevaar: ruim verpakkingsmateriaal direct op. Plastic zakken zijn geen speelmateriaal en kinderen kunnen hierin verstrikt raken.

Het apparaat of de meegeleverde accessoires nooit demonteren of uit elkaar nemen. Bij een defect altijd een ter zake deskundig persoon raadplegen.

Apparaten die niet geschikt zijn voor gebruik in een vochtige omgeving moeten beschermd worden tegen aanraking met vocht. Gebruik of installeer deze apparaten dan ook niet buitenshuis of in vochtige ruimtes zoals badkamers.

Elektrische apparaten ontwikkelen warmte tijdens gebruik. Dek daarom elektrische apparaten nooit af en laat deze op natuurlijke weg de warmte afvoeren.

Bij een vermeende storing:



Raadpleeg eerst de gebruiksaanwijzing van dit apparaat. Geef deze geen uitsluitel, neem dan de adapter los uit het stopcontact (voor zover van toepassing) en verwijder eventuele batterijen. Sluit alles na een paar minuten weer aan.

Nog geen oplossing? Neem contact op met de servicedienst. Zie de servicegegevens elders op dit blad.

Garantie:

Op dit product heeft u een garantie van 24 maanden na aankoopdatum. Wij garanderen gedurende die periode de kosteloze vervanging van het product of de kosteloze herstelling of van defecten ontstaan door materiaal- en constructiefouten. Een en ander ter uiteindelijke beoordeling van de importeur.

De garantie vervalt: Bij ondeskundig gebruik, foutieve aansluiting, lekkende en/of verkeerd geplaatste batterijen, gebruik van niet originele onderdelen of toebehoren, verwaarlozing en bij defecten ontstaan door vocht, vuur, overstroming, blikseminslag en natuurrampen, tenzij dit product specifiek een goede werking waarborgt in deze situaties. Bij onbevoegde wijzigingen en/of reparaties door derden. Bij onjuist transport van het apparaat zonder geschikte verpakking en indien het apparaat niet vergezeld is van dit garantiebewijs en de aankoopbon.

Aansluitsnoeren, stekkers en batterijen vallen niet onder de garantie. Iedere verdere aansprakelijkheid, met name voor eventuele gevolgschade, is uitgesloten.

Français / French

Guide de l'utilisateur :



Consultez toujours notre site Internet pour la dernière version des instructions pour l'utilisateur de ce produit (si disponible).

Déclaration de conformité :



La déclaration de conformité pour ce produit est disponible sur notre site Internet.

Environnement : (mise au rebut de ce produit)



Lors de la mise au rebut de ce produit, veuillez le retourner à votre revendeur; ils s'assureront d'un traitement qui respecte l'environnement. Les piles usées, le cas échéant, devront être apportées à votre point de collecte local pour petits déchets chimiques.

Maintenance :



Nettoyez le produit uniquement avec un chiffon humide; ne pas utiliser de détergents chimiques.

Le cas échéant, débranchez l'adaptateur de la prise murale et retirez le connecteur de la prise du téléphone avant tout nettoyage ou maintenance.

Sécurité :



Lisez toujours attentivement le guide de l'utilisateur et respectez toutes les instructions.

Avec l'adaptateur de courant: utilisez uniquement l'adaptateur fourni ou spécifié; la connexion d'un adaptateur différent ou d'un adaptateur avec des caractéristiques différentes peut endommager l'électronique.

Alimentation avec pile: installez uniquement les piles fournies ou spécifiées; l'insertion de piles d'un type différent ou de caractéristiques différentes peut endommager l'électronique.

Utilisation directe de l'alimentation secteur: vérifiez que la tension d'alimentation nominale du produit correspond avec l'alimentation secteur de votre prise murale.

Connexion des câbles: ne touchez jamais toute partie non isolée du téléphone ou des câbles d'alimentation, tant que vous ne l'avez pas débranché du réseau du téléphone ou de la source d'alimentation.

Risque de suffocation / de trébucher: assurez-vous que les bébés ou jeunes enfants ne peuvent pas se coincer avec des câbles longs (risque de suffocation) et que personne ne puisse trébucher sur les câbles détendus (risque de trébucher).

Risque de suffocation: débarrassez-vous immédiatement de l'emballage. Les sacs en plastique ne sont pas des jouets et présentent un risque de suffocation pour les enfants.

Ne démontez jamais et ne séparez pas l'appareil ni les accessoires inclus. En cas de défaut, référez-vous toujours à un professionnel.

Protégez toujours les appareils auxquels l'utilisation en environnements humides ne convient pas, contre tout contact avec l'humidité. N'utilisez jamais ni n'installez ces appareils à l'extérieur ou dans des pièces humides telles que des salles de bain.

Les appareils électriques dégagent de la chaleur durant l'utilisation, c'est la raison pour laquelle ils ne devront jamais être recouverts et doivent pouvoir dissiper naturellement la chaleur.

Lorsque vous suspectez un défaut :



Si cela ne résout pas le problème, veuillez débrancher l'adaptateur de la prise murale (le cas échéant) et retirez les piles. Attendez plusieurs minutes et puis reconnectez tout.

Toujours pas de solution? Veuillez contacter le service client, veuillez trouver des informations sur le service ailleurs dans ce document.

Garantie :

Votre réveil produit jouit d'une garantie de 24 mois à compter du jour d'achat. Pendant cette période, nous effectuons les réparations ou réparations aux défauts de fabrication. Cela est soumis à l'approbation de l'importateur.

La garantie est annulée dans les cas suivants: En cas de mauvaise utilisation, de mauvaises connexions, de fuite et/ou d'une mauvaise (le cas échéant) installation des piles, en cas d'utilisation de pièces n'étant pas d'origine, en cas de négligence et en cas de défauts causés par l'humidité, un incendie, une inondation, la foudre et toute catastrophe naturelle. La garantie est également annulée en cas de réparation et/ou de réparations effectuées par un personnel non qualifié. La garantie s'annule si l'appareil est transporté de manière inadéquante. Pour jouir de la garantie, l'utilisateur doit avoir la carte de garantie et la preuve d'achat.

Toute autre responsabilité concernant des dommages collatéraux est exclue de la garantie.

Deutsch / German

Bedienungsanleitung:



Besuchen Sie immer unsere Website für die neueste Version der Bedienungsanleitung für dieses Produkt (wenn verfügbar).

Konformitätserklärung:



Die Konformitätserklärung für dieses Produkt ist auf unserer Website verfügbar.

Umwelt: (Entsorgung dieses Produkts)



Geben Sie bitte dieses Produkt für die Entsorgung an Ihren Händler zurück; er wird eine umweltfreundliche Entsorgung gewährleisten. Erschöpfte Batterien sollten Sie gegebenenfalls zu Ihrer lokalen Sammelstelle für chemische Kleinabfälle bringen.

Wartung:



Reinigen Sie das Produkt nur mit einem feuchten Tuch; keine chemischen Reiniger benutzen. Gegebenenfalls ziehen Sie vor der Reinigung oder Wartung das Netzteil aus der Steckdose und den Telefonstecker aus der Telefondose.

Sicherheit:



Lesen Sie immer sorgfältig die Bedienungsanleitung und befolgen Sie alle Anweisungen.

Netzteil verwenden: verwenden Sie ausschließlich das mitgelieferte oder spezifizierte Netzteil; der Anschluss eines anderen Netzteils oder eines Netzteils mit anderen Spezifikationen kann die Elektronik beschädigen.

Batteriestrom verwenden: installieren Sie ausschließlich die mitgelieferten oder spezifizierten Batterien; das Einsetzen von anderen Batterien oder Batterien mit anderen Spezifikationen kann die Elektronik beschädigen.

Direkte Stromversorgung verwenden: überprüfen Sie, ob die Nenn-Netzspannung des Produkts mit der Stromversorgung Ihrer Steckdose übereinstimmt.

Kabel anschließen: berühren Sie niemals unisolierte Telefon- oder Stromkabel, es sei denn, sie sind vom Telefonnetz bzw. von der Stromquelle getrennt.

Erststücker-/Stolpergefahr: stellen Sie sicher, dass sich Babies oder Kleinkinder nicht in langen Kabeln verfangen (Erststückergefahr) und dass niemand über lose Kabel stolpern kann (Stolpergefahr).

Erststückergefahr: entsorgen Sie sofort das Verpackungsmaterial. Plastiktüten sind kein Spielzeug und stellen für Kinder eine Erststückergefahr dar.

Das Gerät oder das mitgelieferte Zubehör niemals demontieren oder zerlegen. Im Falle eines Defekts immer einen Fachmann kontaktieren.

Schützen Sie Geräte, die für die Benutzung in feuchten Umgebungen nicht geeignet sind, immer vor jeglichem Kontakt mit Feuchtigkeit.

Verwenden oder installieren Sie diese Geräte niemals im Freien oder in feuchten Räumen, wie z.B. Badezimmern.

Elektrogeräte geben während des Betriebs Wärme ab, deshalb sollten sie niemals abgedeckt werden und müssen die Wärme auf natürlichem Weg abführen können.

Wenn Sie einen Defekt vermuten:



Schlagen Sie zunächst in der Bedienungsanleitung dieses Produkts nach. Wenn das Problem dadurch nicht gelöst wird, trennen Sie bitte das Netzteil von der Steckdose (gegebenenfalls) und entfernen Sie die Batterien. Warten Sie ein paar Minuten und schließen danach alles wieder an.

Immer noch keine Lösung? Wenden Sie sich bitte an den Kundendienst, die Serviceinformationen finden Sie woanders in dieser Dokumentation.

Garantie:

Sie erhalten für Produkt eine Garantie von 24 Monaten ab Kaufdatum. Während dieses Zeitraums garantieren wir die kostenlose Reparatur von Schäden, die durch Material- und Verarbeitungsfehlern verursacht werden. Sie unterliegen alle der abschließenden Bewertung des Importeurs.

Die garantie wird null und nichtig: Bei unsachgemäßer Verwendung, falschen Anschlüssen, auslaufenden und/oder falsch installierten Akkus (gegebenenfalls), bei Verwendung nicht originaler Teile oder Zubehör, Unachtsamkeit und bei Schäden, die durch Feuchtigkeit, Feuer, Überflutung, Blitzschlag und Naturkatastrophen verursacht werden. Bei unautorisierten Änderungen und/oder Reparaturen von Dritten. Bei falschem Transport des Geräts ohne geeignete Verpackung und wenn diesem Gerät keine Garantiekarte und kein Kaufnachweis beiliegt. Bei falschem Transport des Geräts ohne geeignete Verpackung und wenn diesem Gerät keine Garantiekarte und kein Kaufnachweis beiliegt. Jegliche weitere Haftung hinsichtlich Folgeschäden ist ausgeschlossen.

English / English

User's manual:



Always check our website for the latest version of this product's user instructions (if available).

Declaration of conformity:



The declaration of conformity for this product is available on our website.

Environment: (discarding this product)



When discarding this product, please return it to your retailer; they'll ensure environment-friendly processing. Exhausted batteries, if applicable, should be brought to your local collection point for small chemical waste.

Maintenance:



Clean the product only with a moist cloth; do not use any chemical detergents.

If applicable, disconnect the adaptor from the wall socket and remove the telephone connector from the telephone socket before any cleaning or maintenance.

Safety:



Always carefully read the user's manual and follow all instructions. Using the power adaptor: only use the supplied or specified adaptor; connecting a different type of adaptor or an adaptor with different specifications can damage the electronics.

Using battery power: only install the supplied or specified batteries; inserting batteries of a different type or different specifications can damage the electronics.

Using mains power directly: check whether the rated supply voltage of the product is in accordance with the mains power supply of your wall socket.

Connecting wires: never touch any un-insulated telephone or power cables, unless disconnected from the telephone network or power source.

Risk of suffocation / tripping: make sure that babies or small children cannot become trapped by long cables (risk of suffocation) and that nobody can trip over loose cables (risk of tripping).

Risk of suffocation: immediately get rid of packaging materials. Plastic bags are no toys and present a risk of suffocation for children. Never disassemble or take apart the device or included accessories. In case of any defect, always refer to a professional.

Always protect devices unsuited for use in humid environments against any contact with moisture. Never use or install these devices outdoors or in moist rooms such as bathrooms.

Electronic devices emit heat during use, which is why they should never be covered and must be able to dissipate heat naturally.

When suspecting a defect :



First refer to the user instructions of this product. If this doesn't resolve the issue, please disconnect the adaptor from the wall socket (if applicable) and remove any batteries. Wait several minutes and then reconnect everything.

Still no solution? Please contact customer service, find the service information elsewhere in this documentation.

Warranty :

For the product you have a warranty of 24 months from the date of purchase. During this period, we guarantee the free repair of defects caused by material and workmanship errors. All this subjected to the final assessment of the importer.

The warranty becomes null and void: In case of improper use, incorrect connections, leaking and/or incorrectly installed batteries (if applicable), use of unoriginal parts or accessories, negligence and in case of defects caused by moisture, fire, flooding, lightning and natural disasters. In case of unauthorised modifications and/or repairs performed by third parties. In case of incorrect transportation of the device without adequate packaging and when the device is not accompanied by this warranty card and proof of purchase.

All further liability, especially concerning any consequential damages, is excluded.

Hesdo bv.
Azielaan 12, 5232 BA
's-Hertogenbosch
The Netherlands

www.alectobaby.com

- * Use only rechargeable NiMH battery listed below:
- 1) GPI, VTRHC043C033 (Designation No.: xx40AAAHC)
 - 2) CORUN, Ni-MHAAA400 (Designation No.: Ni-MH AAA 400mAh 1,2V)
- Caution: Risk of explosion if battery is replaced by an incorrect type!
Dispose of used batteries according to the instructions.

- ** For pluggable equipment, the socket-outlet shall be installed near the equipment and shall be easily accessible.

Frequency Range : 1880-1900 Mhz
Maximum Power : < 24 dBm

For Indoor use only

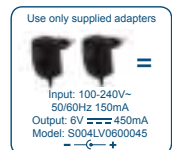

DECLARATION OF CONFORMITY

This device complies with the essential requirements and provisions as described in the European Directive 2014/53/EU.
The declaration of conformity is available at: <http://DOC.hesdo.com/DBX-112-DOC.pdf>



v1.0