

MUUR- KONZOLEN







ALIXO

Voor het veilig bevestigen van buitenunits tegen de wand zijn er onze Alixo wandkonzolen. Ze zijn stabiel en eenvoudig toegankelijk tijdens de installatie, het onderhoud en de service. De wandkonzolen worden geleverd met traverse zodat de armen precies op de gewenste afstand geïnstalleerd kunnen worden.

RVS & GELAKTE MUURKONZOLEN

Alixo RVS muurkonzolen - met traverse

- ▶ roestvast staal 18/10 - AISI 304; 1,5 mm dikte
- ▶ inclusief montagekit en trilrubbers
- ▶ RVS bouten
- ▶ armen voorgemonteerd

Art. nr.	afmetingen	draagkracht
ALX-6511	540 x 400 x 780	100 + 100 kg
ALX-6512	640 x 400 x 780	90 + 90 kg

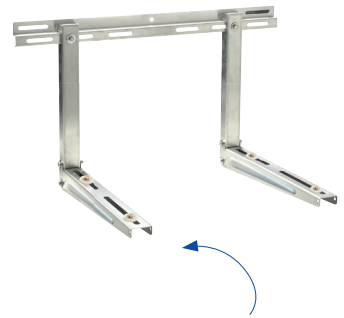
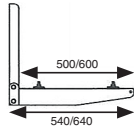

Met extra stans naar binnen voor structurele sterkte



ALX-6512: 640 mm armen voor brede units & warmtepompen

Achterprofiel met extra overplooiing (geen rechte U, maar een ombuiging)

Alixo gelakte muurkonzolen - met traverse (U-vorm)

- ▶ gegalvaniseerd staal (RAL 9002); 1,5 mm dikte
- ▶ inclusief trilrubbers
- ▶ met 4 bevestigingspunten en verzinkte bouten
- ▶ armen voorgemonteerd

Art. nr.	afmetingen	draagkracht
ALX-6010	450 x 400 x 850	60 + 60 kg
ALX-6011	530 x 400 x 850	60 + 60 kg

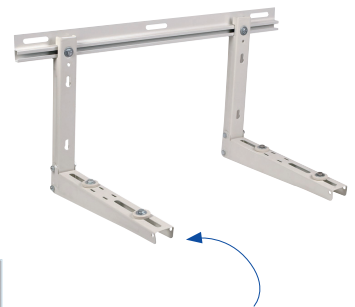
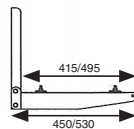

U-vormig profiel

Alixo gelakte muurkonzolen - met traverse

- ▶ gegalvaniseerd staal (RAL 9002); 2 mm dikte
- ▶ inclusief montagekit en trilrubbers
- ▶ met 4 bevestigingspunten en verzinkte bouten
- ▶ niet voorgemonteerd

Art. nr.	afmetingen	draagkracht
ALX-6030	660 x 450 x 1000	120 + 120 kg
ALX-6032	1000 x 600 x 1000	80 + 80 kg

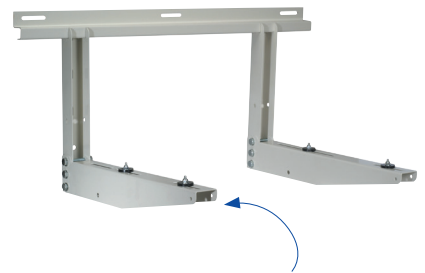
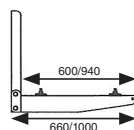

660 of 1000 mm armen voor brede units & warmtepompen

*: afmetingen in mm (diepte x hoogte x lengte traverse)

GELAKTE MUURKONZOLEN & GELAKTE DAKSTEUN

Alixo gelakte muurkonzolen - met traverse (Clock System)

- ▶ gegalvaniseerd staal (RAL 9002); 1,5 mm dikte
- ▶ inclusief trilrubbers
- ▶ inclusief waterpas
- ▶ met 4 bevestigingspunten en verzinkte bouten
- ▶ 1 bout voorgemonteerd (ALX-6060 & ALX-6061)

Art. nr.	afmetingen	draagkracht
ALX-6060	420 x 400 x 800	60 + 60 kg
ALX-6061	465 x 400 x 800	80 + 80 kg
ALX-6063	550 x 400 x 800	80 + 80 kg

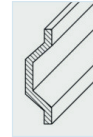
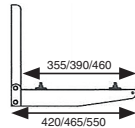

Clock System voor een snelle montage zonder extra schroef

Alixo gelakte muurkonzolen - met traverse (Clock System)

- ▶ gegalvaniseerd staal (RAL 9002); 1,5 mm dikte
- ▶ inclusief trilrubbers
- ▶ inclusief waterpas
- ▶ inclusief muurbevestigingskit
- ▶ met 4 bevestigingspunten en verzinkte bouten
- ▶ 1 bout voorgemonteerd (ALX-6067)

Art. nr.	afmetingen	draagkracht
ALX-6067-306	420 x 400 x 800	60 + 60 kg
ALX-6069-306	550 x 400 x 800	80 + 80 kg

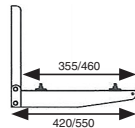

Clock System voor een snelle montage zonder extra schroef

Alixo gelakte daksteun - met traverse

- ▶ gegalvaniseerd & gepoederlakt staal (RAL 9002); 2 mm dikte
- ▶ helling: min. 15° - max. 30°
- ▶ inclusief montagekit en trilrubbers
- ▶ hoog resistente schroeven & verzinkte bouten
- ▶ voorgemonteerd

Art. nr.	afmetingen	draagkracht 15°	draagkracht 30°
ALX-6080	520 x 420 x 850	40 + 40 kg	75 + 75 kg

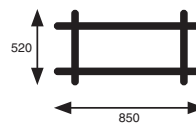
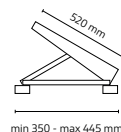
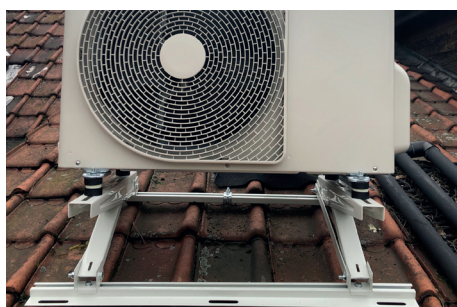

Eenvoudige bevestiging van de airco unit op het dak

*: afmetingen in mm (diepte x hoogte x lengte traverse)

GELAKTE MUURKONZOLEN

Alixo gelakte muurconsole - met centrale steun

Deze eenarmige, regelbare muurconsole werd ontwikkeld om te installeren tijdens de isolatie van een gebouw in aanbouw (integratie met thermische isolatie). De centrale steun is verstelbaar afhankelijk van de afstand tot de muur (die afstand verandert volgens de dikte van de isolatie).

- ▶ gegalvaniseerd & gepoederlakt staal (RAL 9002); 1,5 mm dikte
- ▶ centrale steun: 520 x 76,5 mm
- ▶ horizontale arm: 800 x 57,5 x 48 mm
- ▶ draagarmen: 465 x 52,5 x 55 mm
- ▶ bevestigingsplaat: 110 x 160 mm met 4 bevestigingspunten en verzinkte bouten
- ▶ inclusief trilrubbers
- ▶ inclusief muurbevestigingskit

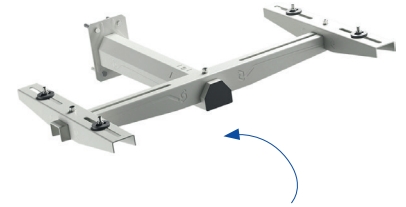

Voor de installatie van units (huishoudelijke verwarming en koeling) op elk type thermische isolatie

Art. nr.	centrale steun	horizontale arm	draagarmen	draagkracht
ALX-6000-306	482 / 382	800	465	110 kg

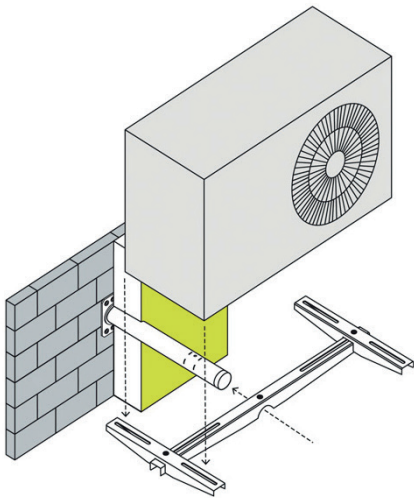

Inclusief thermische onderbreking tussen muur en bevestigingsplaat

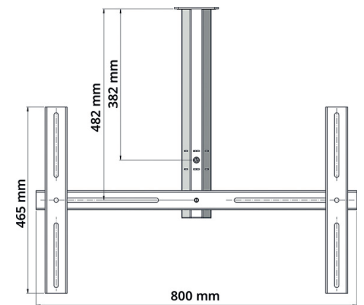



Rodigas[®]
SRL

Rodigas voorgemonteerde wandkonzolen bieden een subtiele en strakke oplossing om de buitenunit van een airco of warmtepomp te bevestigen tegen zowel lichte als donkere gevels. Naast de gekende grijswitte (RAL 9002) konzolen zijn er nu ook antracietgrijze (RAL 7016) die meegaan in de huidige trend van donkere gebouwen. Ze worden bovendien geleverd met een muurbevestigingskit die optioneel gebruikt kan worden afhankelijk van de toepassing.

GELAKTE MUURKONZOLEN (MS TYPE)

Rodigas gelakte muurkonzole - met traverse

- ▶ gegalvaniseerd & gepoederlakt staal (RAL 9002); 2 mm dikte
- ▶ inclusief montagekit en trilrubbers
- ▶ inclusief waterpas & horizontale baar
- ▶ inclusief muurbevestigingskit
- ▶ hoog resistente schroeven & verzinkte bouten
- ▶ 2 regelbare voetjes achteraan
- ▶ voorgemonteerd

Art. nr.	OEM	afmetingen	draagkracht
RDG-0230-306	MS230	420 x 375 x 800	70 + 70 kg

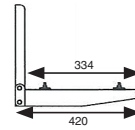
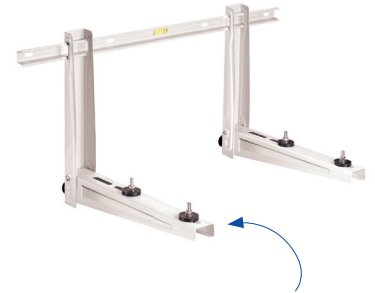

Muurbevestigingskit: optioneel te gebruiken afhankelijk van de toepassing

Rodigas gelakte muurkonzolen - met traverse

- ▶ gegalvaniseerd & gepoederlakt staal (RAL 9002); 2 mm dikte
- ▶ inclusief montagekit en trilrubbers
- ▶ inclusief waterpas & aluminium horizontale baar
- ▶ inclusief muurbevestigingskit
- ▶ hoog resistente schroeven & verzinkte bouten
- ▶ 2 regelbare voetjes achteraan
- ▶ voorgemonteerd

Art. nr.	OEM	afmetingen	draagkracht
RDG-0208-306	MS208	465 x 375 x 1000	70 + 70 kg
RDG-0219-306	MS209	550 x 375 x 1000	70 + 70 kg

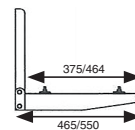
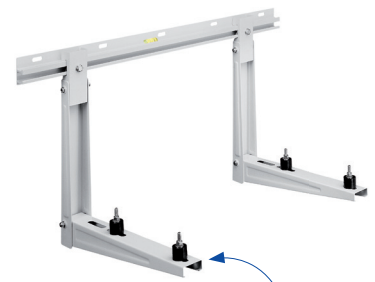

Muurbevestigingskit: optioneel te gebruiken afhankelijk van de toepassing

Rodigas gelakte muurkonzole - met traverse

- ▶ gegalvaniseerd & gepoederlakt staal (RAL 9002); 2 mm dikte
- ▶ inclusief montagekit en trilrubbers
- ▶ inclusief waterpas & horizontale baar
- ▶ inclusief muurbevestigingskit
- ▶ hoog resistente schroeven & verzinkte bouten
- ▶ 2 regelbare voetjes achteraan
- ▶ voorgemonteerd

Art. nr.	OEM	afmetingen	draagkracht
RDG-0220-306	MS220	465 x 375 x 800	70 + 70 kg

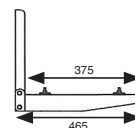

Muurbevestigingskit: optioneel te gebruiken afhankelijk van de toepassing

*: afmetingen in mm (diepte x hoogte x lengte traverse)

GELAKTE MUURKONZOLEN (MS TYPE)

Rodigas gelakte muurkonzolen - met traverse

- ▶ gegalvaniseerd & gepoederlakt staal (RAL 9002 of RAL 7016); 2 mm dikte
- ▶ inclusief montagekit en trilrubbers
- ▶ inclusief waterpas & horizontale baar
- ▶ inclusief muurbevestigingskit
- ▶ hoog resistente schroeven & verzinkte bouten
- ▶ 2 regelbare voetjes achteraan
- ▶ voorgemonteerd

Art. nr.	OEM	afmetingen	draagkracht
RDG-0253-306	MS253	465 x 375 x 800	70 + 70 kg
RDG-0253-313	MS253	465 x 375 x 800	70 + 70 kg
RDG-0257-306	MS257	550 x 375 x 800	70 + 70 kg
RDG-0257-313	MS257	550 x 375 x 800	70 + 70 kg

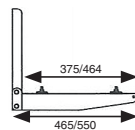

grijswit (RAL 9002): -306



antracietgrijs (RAL 7016): -313



Alixo Premium omkastingen in gelakt aluminium, zie p. 175

*: afmetingen in mm (diepte x hoogte x lengte traverse)



GELAKTE MUURKONZOLEN (MS TYPE)

Rodigas gelakte muurkonzole - met traverse

- ▶ gegalvaniseerd & gepoederlakt staal (RAL 9002); 2 mm dikte
- ▶ inclusief montagekit en trilrubbers
- ▶ inclusief waterpas & aluminium horizontale baar
- ▶ inclusief muurbevestigingskit
- ▶ hoog resistente schroeven & verzinkte bouten
- ▶ 4 regelbare voetjes achteraan
- ▶ voorgemonteerd

Art. nr.	OEM	afmetingen	draagkracht
RDG-0214-306	MS214	550 x 560 x 1000	100 + 100 kg

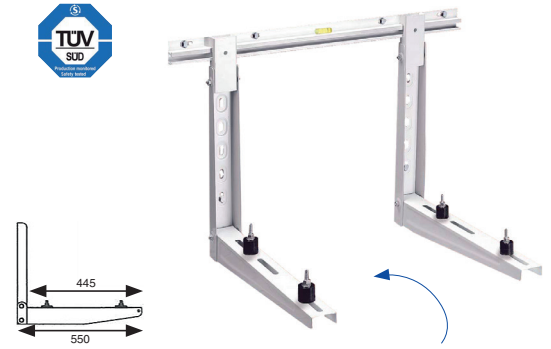

1000 mm lange verticale armen

Rodigas gelakte muurkonzole - met traverse

- ▶ gegalvaniseerd & gepoederlakt staal (RAL 9002); 2 mm dikte
- ▶ inclusief montagekit en trilrubbers
- ▶ inclusief waterpas & aluminium horizontale baar
- ▶ inclusief muurbevestigingskit
- ▶ hoog resistente schroeven & verzinkte bouten
- ▶ 2 regelbare voetjes achteraan
- ▶ voorgemonteerd

Art. nr.	OEM	afmetingen	draagkracht
RDG-0258-306	MS258	650 x 420 x 800	70 + 70 kg



650 mm lange armen voor meer ruimte en meer flexibiliteit

Rodigas gelakte muurkonzole - met traverse

- ▶ gegalvaniseerd & gepoederlakt staal (RAL 9002); 2 mm dikte
- ▶ inclusief montagekit en trilrubbers
- ▶ inclusief waterpas & aluminium horizontale baar
- ▶ inclusief muurbevestigingskit
- ▶ hoog resistente schroeven & verzinkte bouten
- ▶ 2 regelbare voetjes achteraan
- ▶ voorgemonteerd

Art. nr.	OEM	afmetingen	draagkracht
RDG-0203-306	MS203	550 x 560 x 1200	150 + 150 kg

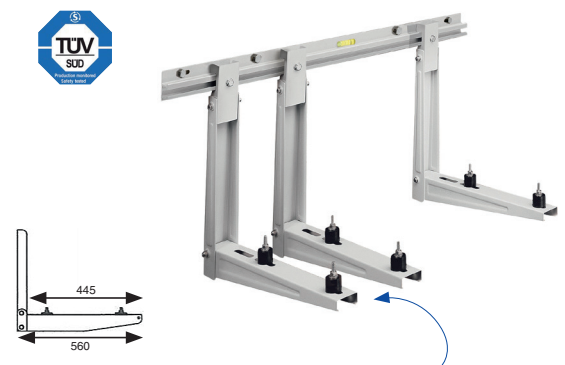

Voorzien van 3 armen voor zwaardere units

*: afmetingen in mm (diepte x hoogte x lengte traverse)

VERZINKTE MUURKONZOLEN

Alixo verzinkte konzolenkits - profiel 38 x 40 mm

- ▶ verzinkt staal 38 x 40 mm; 2 mm dikte
- ▶ inclusief trillingsdempers
- ▶ inclusief zwarte kunststof einddoppen
- ▶ eenvoudige montage
- ▶ per kit: 2x wandrail 500 mm
- ▶ U-platen voor een stabiele wandmontage
- ▶ 2x arm = 38x40x520 mm (ALX-6120)
- ▶ 2x arm = 38x40x600 mm (ALX-6121)
- ▶ voorgemonteerd

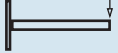
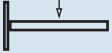
Art. nr.	afmetingen	draagkracht per arm	
			
ALX-6120	520 x 500	70 kg	140 kg
ALX-6121	600 x 500	50 kg	100 kg

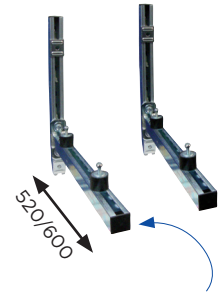

Verzinkte konzolen verkrijgbaar per kit

Alixo warm verzinkte konzolenkit - profiel 38 x 40 mm

- ▶ warm verzinkt staal 38 x 40 mm; 2 mm dikte
- ▶ inclusief trillingsdempers
- ▶ inclusief zwarte kunststof einddoppen
- ▶ eenvoudige montage
- ▶ per kit: 2x wandrail 500 mm
- ▶ U-platen voor een stabiele wandmontage
- ▶ 2x arm = 38x40x520 mm
- ▶ voorgemonteerd

Art. nr.	afmetingen	draagkracht per arm	
			
ALX-6220	520 x 500	70 kg	140 kg

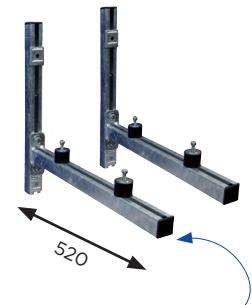

Warm verzinkte konzolen verkrijgbaar per kit

Alixo standaard trillings- en voetdempers

- ▶ materiaal: rubber
- ▶ vorm: conisch of cilindrisch
- ▶ trillingdempend
- ▶ verpakking: 4 stuks/set

Art. nr.	info	draagkracht
standaard trillingsdempers		
LAV-0120	conisch, 40 x 24 (h) mm, M8	20-60 kg/set
LAV-0121	conisch, 50 x 34 (h) mm, M8	50-90 kg/set
LAV-0122	conisch, 45 x 32 (h) mm, M8	150 kg/set
LAV-0220	cilindrisch, 40 x 30 (h) mm, M8	100 kg/set
standaard voetdempers		
LAV-0123	conisch, 56 x 20 (h) mm, M10	130 kg/set





*: afmetingen in mm (diepte x hoogte x lengte traverse)

VERZINKTE MUURKONZOLEN

Alixo verzinkte muurkonzolen - profiel 32 x 20 mm

- ▶ verzinkt staal 32 x 20 mm; 2 mm dikte
- ▶ optioneel: bevestigingsbouten
- ▶ per paar
- ▶ optionele toebehoren: LAV-0122, LAV-0220 & ALX-1901, ALX-1903 (zie p. 72 & p. 162)

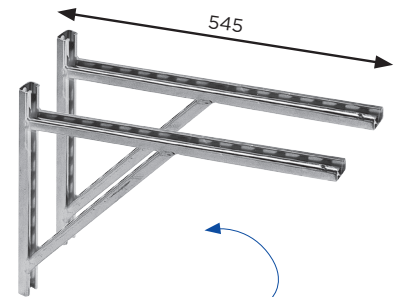

Art. nr.	afmetingen	draagkracht per arm		
				
ALX-6122	545 x 380	40 kg	250 kg	150 kg



Verzinkte muurkonzolen verkrijgbaar per paar

Alixo verzinkte muurkonzole - profiel 38 x 40 mm

- ▶ verzinkt staal 38 x 40 mm; 2 mm dikte
- ▶ compleet in 1 geheel gelast
- ▶ optioneel: bevestigingsbouten
- ▶ per stuk
- ▶ ideaal voor muurmontage van grote units
- ▶ optionele toebehoren: LAV-0122, LAV-0220 & ALX-1901, ALX-1903 (zie p. 72 & p. 162)

Art. nr.	afmetingen	draagkracht per arm		
				
ALX-6110	1000 x 720	50 kg	250 kg	250 kg
ALX-9101	zwarte kunststof einddop voor profiel 38 x 40 mm			

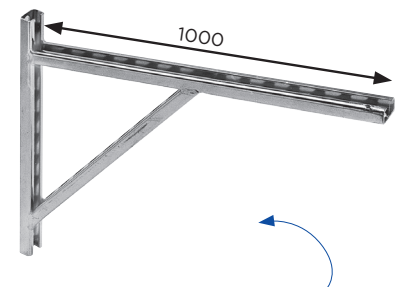

Verzinkte muurkonzole voor zware belasting verkrijgbaar per stuk

Linum hoogwaardige voetdempers

- ▶ met ingewerkte veer
- ▶ de werking van de veer is gewichtsafhankelijk
- ▶ effectieve trillingdempende werking
- ▶ LAV-1123: inclusief draadstang M8
- ▶ verpakking: 4 stuks/set

Art. nr.	info	gewicht unit
hoogwaardige voetdempers		
LAV-1120	45 x 46 (h) mm, M8: 2x blauw, 2x groen	30-55 kg
LAV-1121	45 x 46 (h) mm, M8: 2x geel, 2x blauw	50-80 kg
LAV-1122	45 x 46 (h) mm, M8: 2x wit, 2x rood	70-120 kg
LAV-1123	45 x 46 (h) mm, M8: 4x rood	100-350 kg



*: afmetingen in mm (diepte x hoogte x lengte traverse)