

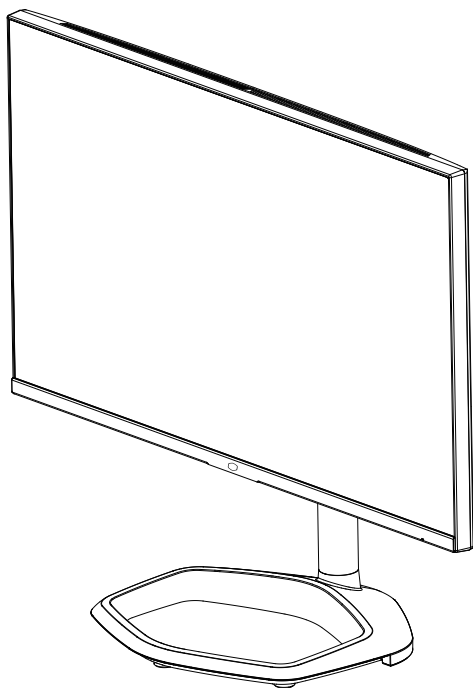

Tempest GP27U (GP27-FUS)

Cooler Master 27" Gamingmonitor

# Gebruikershandleiding



# Inhoudsopgave

Vereisten en veiligheidsvoorschriften .....	1
Belangrijke veiligheidsvoorschriften .....	3
Inhoud van de verpakking .....	4
De voet en basis van de monitor installeren.....	5
De monitor aanpassen .....	7
Instructies installatie muurbevestiging.....	8
Externe bedieningstoetsen .....	9
Hoofdmenu .....	10
[Input Select].....	10
[Picture Setting] .....	10
[Color Adjust] .....	11
[Gaming Setup].....	11
[Advanced].....	12
[System].....	12
Specificaties .....	13
Ondersteunde timing .....	14
[Pc-timing].....	14
[Video-timing].....	17
Buitenafmetingen product.....	18

# Vereisten en veiligheidsvoorschriften

## Veiligheidsvoorschriften FCC

Dit product is getest en in overeenstemming bevonden met de limieten voor een Klasse B digitaal apparaat, overeenkomstig Deel 15 van de FCC-richtlijnen. Deze vereisten zijn opgesteld om de installatieomgeving thuis redelijkerwijs te beschermen tegen gevaarlijke interferentie. Dit product genereert, gebruikt en zendt radiofrequentie-energie uit. Als het niet wordt geïnstalleerd en gebruikt volgens de instructies, kan dit gevaarlijke interferentie met radiocommunicatie veroorzaken. Echter, we kunnen storingsvrij niet garanderen voor bepaalde installatiemethoden. Als dit product gevaarlijke interferentie heeft veroorzaakt met radio- of tv-ontvangst (schakel dit product in of uit om dit te bevestigen), kan de gebruiker proberen om aanpassingen te maken met de volgende methoden:

- Pas de hoek en positie van de ontvangstantenne opnieuw aan.
- Vergroot de afstand tussen het apparaat en de ontvanger.
- Gebruik niet dezelfde stopcontacten voor het apparaat en de ontvanger.
- Als assistentie nodig is, neem dan contact op met de distributeur of een professionele radio/tv-technicus.

### CE-conformiteitsverklaring

Cooler Master Technology Inc. verklaart hierbij dat de monitor voldoet aan de volgende belangrijke normen en andere gerelateerde bepalingen:

EMC-richtlijn 2014/30/EU, Laagspanningsrichtlijn 2014/35/EU, RoHS-richtlijn 2011/65/EU en Richtlijn 2009/125/EG brengt een kader tot stand voor het vaststellen van eisen inzake ecologisch ontwerp voor energiegerelateerde producten.

### Opmerkingen:

Til de monitor niet van de steunvoet om schade aan de monitor te voorkomen.

Opmerkingen: Afgeschermde kabels

Om te voldoen aan de EMC-vereisten, dient een afgeschermde kabel te worden gebruikt voor de verbinding tussen dit product en een ander computer.

### Opmerkingen:

De monitor wordt uitsluitend gebruikt voor de video- en beeldweergave van informatie die is verkregen van elektronische apparaten.

Opmerkingen: Randapparatuur

Alleen een randapparaat (I/O-apparaat, terminal, printer, enz.) dat is gecertificeerd en aan de beperkingen voor Klasse B-apparaten voldoet, mag samen met dit product worden verkocht.

Als dit product samen met een ander niet-gecertificeerd randapparaat wordt gebruikt, kan dit storing veroorzaken bij radio- en tv-ontvangst.

### Waarschuwing

Elke wijziging of aanpassing die niet door de oorspronkelijke fabrikant is goedgekeurd, kan ertoe leiden dat de gebruiker het recht verliest om dit product te gebruiken. Dergelijke toestemming wordt gegeven door de Federal Communications Commission.

### Vereisten voor gebruik

Dit product voldoet aan de bepalingen onder Deel 15 van de FCC-regelgeving. Het gebruik is onderhevig aan de volgende twee voorwaarden: (1) dit product mag geen schadelijke interferentie veroorzaken, en (2) dit product moet alle ontvangens signaalinterferentie accepteren, inclusief interferentie die een ongewenste werking kan veroorzaken.

De volgende lokale fabrikant/importeur is verantwoordelijk voor deze verklaring.

<p><b>Productnaam:</b> LCD-monitor <b>Modelnr.:</b> GP27-FUS <b>Bedrijfsnaam:</b> Noord-Amerika - CMI USA, Inc. <b>Adres:</b> 1 N Indian Hill Blvd Suite 200, Claremont, CA 91711, VS <b>Contact:</b> Vertegenwoordiger Cooler Master <b>Telefoon:</b> +1-888-624-5099</p>
--

### Opmerkingen: Canadese gebruikers

Dit Klasse B digitale apparaat voldoet aan Canadese ICES-003-specificaties.

Remarque à l'intention des utilisateurs canadiens

Cet appareil numérique de la classe B est conforme à la norme NMB-003 du Canada

### Verwijdering van afgedankte apparatuur door thuisgebruikers in de EU



Als dit symbool op een product en de verpakking staat, dan betekent dit dat het product niet samen met ander huishoudelijk afval mag worden weggegooid. U moet de afgedankte apparatuur inleveren bij een aangewezen inzamelpunt voor het recyclen van afgedankte elektrische en elektronische apparatuur. Een juiste sortering en recycling van hulpbronnen tijdens het weggooiën van afgedankte apparatuur is nuttig om natuurlijke hulpbronnen te beschermen en ervoor te zorgen dat recycling van hulpbronnen de menselijke gezondheid en het milieu kan beschermen. Neem voor meer informatie over inzamelpunten waar afgedankte apparatuur kan worden weggegooid contact op met de plaatselijke gemeente, de reinigingsdienst of de winkel waar het product is gekocht.

# 电子电气产品有害物质限制使用标识要求

本产品有害物质的名称及含量标识如下表：

部件名称	有害物质					
	铅 (Pb)	汞 (Hg)	镉 (Cd)	六价铬 (Cr (VI))	多溴联苯 (PBB)	多溴联苯醚 (PBDE)
外壳	○	○	○	○	○	○
电路板组件*	×	○	○	○	○	○
电源线/适配器	×	○	○	○	○	○
外部信号连接线	×	○	○	○	○	○
液晶面板	×	○	○	○	○	○

本表格依据 SJ/T 11364 的规定编制。

\*：电路板组件包括印刷电路板及其构成的零部件，如电阻、电容、集成电路、连接器等

○：表示该有害物质在该部件所有均质材料中的含量均在 GB/T26572 规定的限量要求以下。

×：表示该有害物质至少在该部件的某一均质材料中的含量超出 GB/T26572 规定的限量要求。

# 限用物質含有情況標示聲明書

單元 Unit	限用物質及其化學符號 Restricted substances and its chemical symbols					
	鉛Lead (Pb)	汞Mercury (Hg)	鎘Cadmium (Cd)	六價鉻 Hexavalent chromium (Cr <sup>+6</sup> )	多溴聯苯 Polybrominated biphenyls (PBB)	多溴二苯醚 Polybrominated diphenyl ethers (PBDE)
支架/外殼	○	○	○	○	○	○
印刷電路板	—	○	○	○	○	○
玻璃面板	—	○	○	○	○	○
電纜/電線/連接線	—	○	○	○	○	○
電源設備/外接電源供應器	—	○	○	○	○	○

備考1. “超出0.1 wt %” 及 “超出0.01 wt %” 係指限用物質之百分比含量超出百分比含量基準值。

備考2. “○” 係指該項限用物質之百分比含量未超出百分比含量基準值。

備考3. “—” 係指該項限用物質為排除項目。

# Belangrijke veiligheidsvoorschriften

Lees de volgende aanwijzingen zorgvuldig.

Zo maakt u het LCD-scherm van de monitor schoon:

Schakel de LCD-monitor uit en koppel de voedingskabel los.

Spuit wat niet-oplossend reinigingsmiddel op een doek en maak het scherm voorzichtig schoon.

Plaats de monitor niet naast een raam. De monitor blootstellen aan regen, vocht of zonlicht kan deze ernstig beschadigen.

Pas geen druk toe op het LCD-scherm. Veel kracht kan het scherm blijvend beschadigen.

Verwijder nooit de behuizing of andere onderdelen om het apparaat zelf te repareren.

Alle soorten onderhoud moeten door een geautoriseerd technicus worden uitgevoerd

Bewaar de monitor in een kamer met een temperatuur tussen -20°C tot 60°C (-4°F tot 140°F).

Opslag van de monitor buiten dit bereik kan blijvende schade opleveren.

Trek direct de stekker uit het stopcontact en neem contact op met een geautoriseerd technicus onder elk van de volgende omstandigheden:

Signaalkabel tussen monitor en pc is gerafeld of beschadigd.

Op de monitor is vloeistof gemorst of de monitor is blootgesteld geweest aan regen.

De monitor of behuizing is beschadigd.

# Inhoud van de verpakking

A



Monitor

B

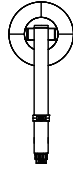

Voet

C

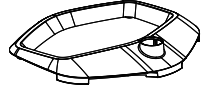

Basis

D

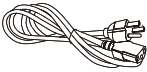

Netsnoer (optioneel)

E

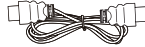

HDMI-kabel (optioneel)

F



DP-kabel (optioneel)

G



Kabelklem  
(Gebruikt voor bevestiging van  
kabels aan de achterzijde van  
de voet)

H



Steunschroeven  
(Gebruikt voor installatie van de  
basis en voet)

I

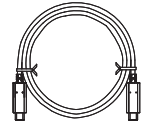

Type-C-kabel (optioneel)

J

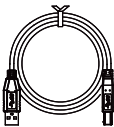

USB Type A naar B-kabel  
(Optioneel)  
(Gegevensoverdracht pc en  
monitor)

K

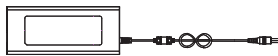

Adapter

## De voet en basis van de monitor installeren

1

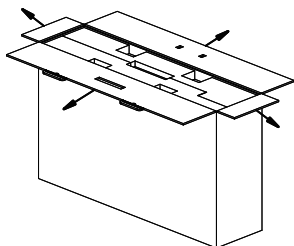

2

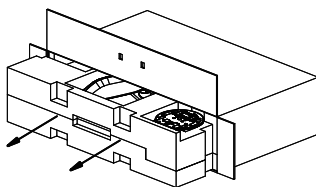

3

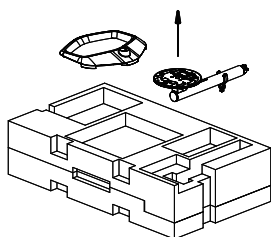

4

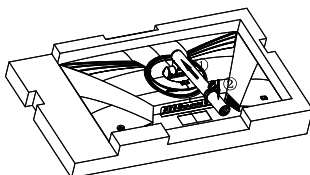

5

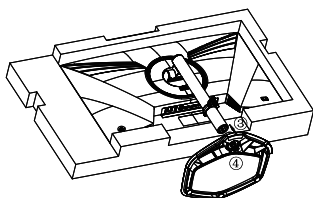

6

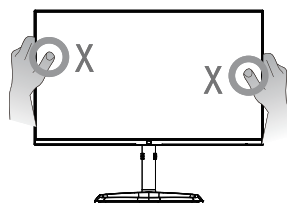
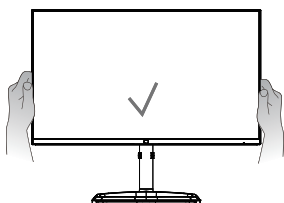

7

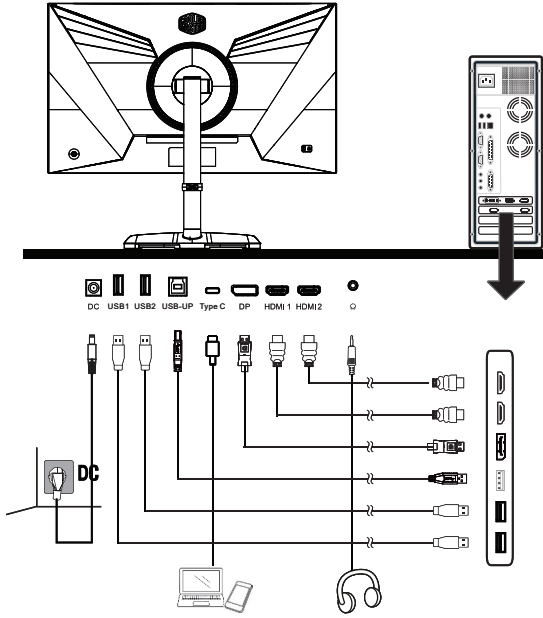

8

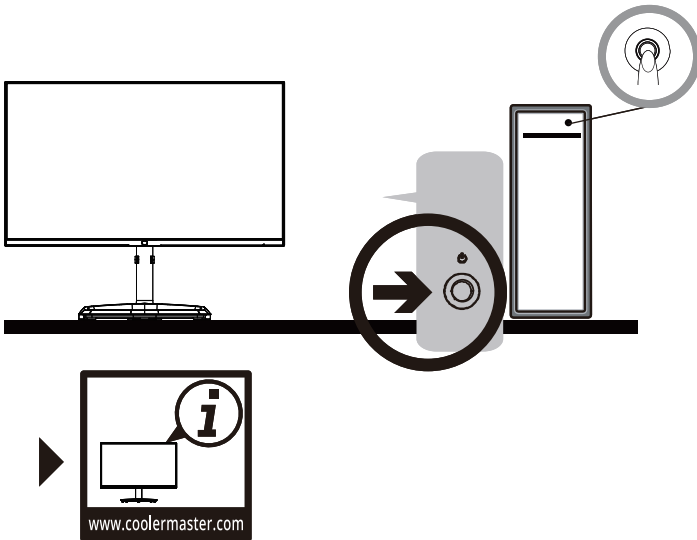



# De monitor aanpassen

Voor de beste resultaten is het aan te bevelen om direct naar de voorkant van de monitor te kijken en zo nodig aanpassingen te maken.

Zorg ervoor dat de monitor rechtop op de voet is gemonteerd.

Raak tijdens het aanpassen van de kijkhoeken van de monitor het scherm niet aan en houd de voet vast om te voorkomen dat deze omvalt.

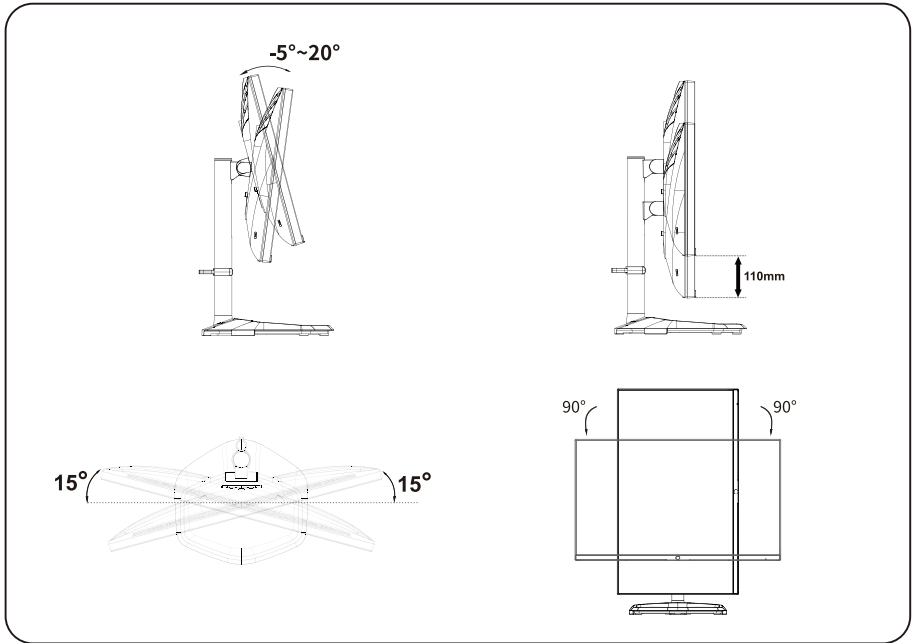

# Instructies installatie muurbevestiging

1

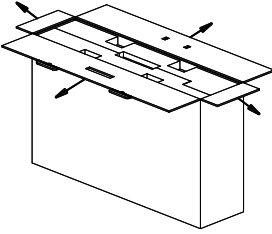

2

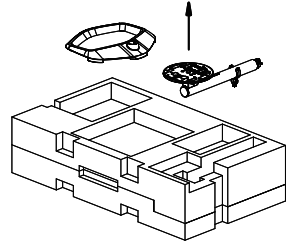

3

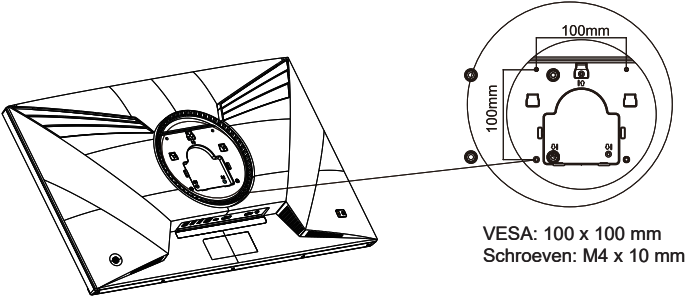

4

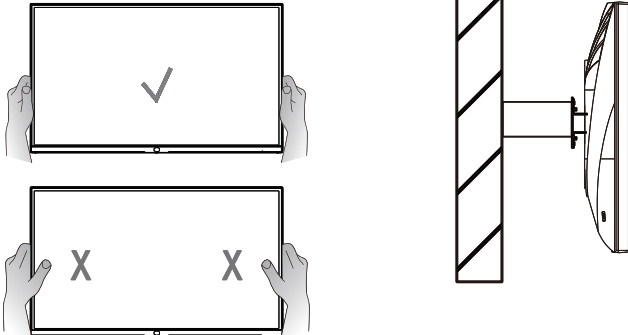

# Externe bedieningstoetsen

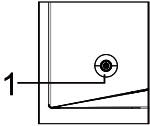

## ① Toets Menu/Navi/OK

Kort indrukken om de monitor in te schakelen en lang indrukken om uit te schakelen.

Wanneer het OSD-menu is geactiveerd, trek dan de toets omhoog/omlaag/links/rechts om de gewenste instellingen aan te passen.

Als u klaar bent, kunt u de toets terug trekken om terug te keren naar het vorige niveau of de toets Afsluiten gebruiken om het OSD-menu te sluiten.

Opmerkingen: Aan-/uitindicator;

Groen = Aan;

Oranje = Energiebesparing.

## De uitleg van het OSD-menu en het OSD-snelmenusymbool en hun functionele gebruik worden hieronder vermeld.

De volgende gegevens dienen slechts ter algemene informatie. De daadwerkelijke productspecificaties kunnen verschillen.



### Toetsbeschrijvingen

#### Aanvankelijke status:

Joystick omhoog	De signaalbron selecteren.
Joystick omlaag	KVM
Joystick naar links	Assistentie in games.
Joystick naar rechts	De beeldmodus selecteren.
Joystick indrukken	Kort indrukken om de monitor in te schakelen of het menu te openen. Gedurende 3 seconden ingedrukt houden om de monitor uit te schakelen.

#### Het OSD-menu openen:

Joystick omhoog	Omhoog bewegen vanuit hetzelfde niveau menu of de waarde verhogen.
Joystick omlaag	Omlaag bewegen vanuit hetzelfde niveau menu of de waarde verlagen.
Joystick naar links	Terugkeren naar het vorige menu.
Joystick naar rechts	Naar het volgende menu gaan.
Joystick indrukken	Kort indrukken om het menu af te sluiten. Gedurende 3 seconden ingedrukt houden om de monitor uit te schakelen.

	Omhoog, omlaag, naar links of naar rechts bewegen vanuit hetzelfde niveau menu.
	Terugkeren naar het vorige menu.
	Naar het volgende menu gaan.

# Hoofdmenu

## [Input Select]

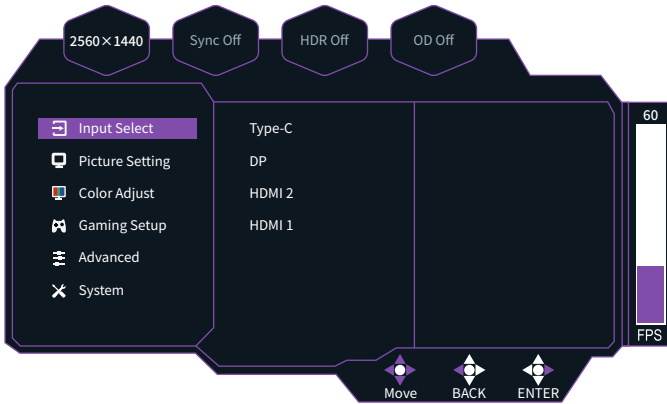

- Open het menu Input Select om van ingangssignaal te wisselen.
  - **Type-C:** Maximaal ingangssignaal 3840×2160@160Hz.
  - **DP:** Maximaal ingangssignaal 3840×2160@160Hz.
  - **HDMI 1, 2:** Maximaal ingangssignaal 3840×2160@160Hz.

## [Picture Setting]

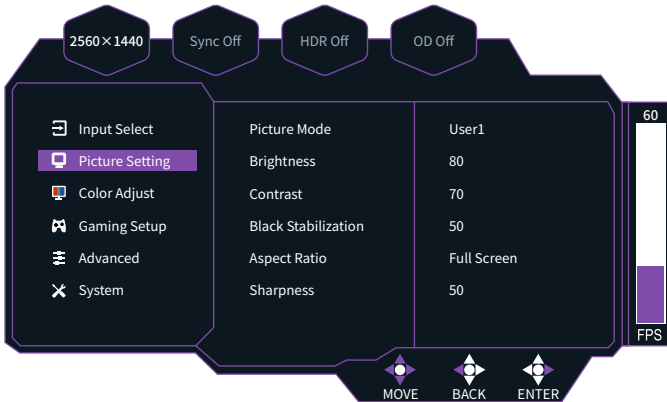

- Open het menu Picture Setting om de beeldmodus aan te passen.
  - **Picture Mode:** Kies uit verschillende beeldmodi.
  - **Brightness:** Pas de helderheid van het achtergrondlicht aan tussen 0 en 100.
  - **Contrast:** Pas het contrast aan tussen 0 en 100.
  - **Black Stabilization:** Maak donkere delen lichter zonder heldere delen te overbelichten. De waarde varieert tussen 0 en 100.
  - **Aspect Ratio:** Pas de beeldverhouding van het scherm aan.
  - **Sharpness:** Pas de scherpte aan tussen 0 en 100.

## [Color Adjust]

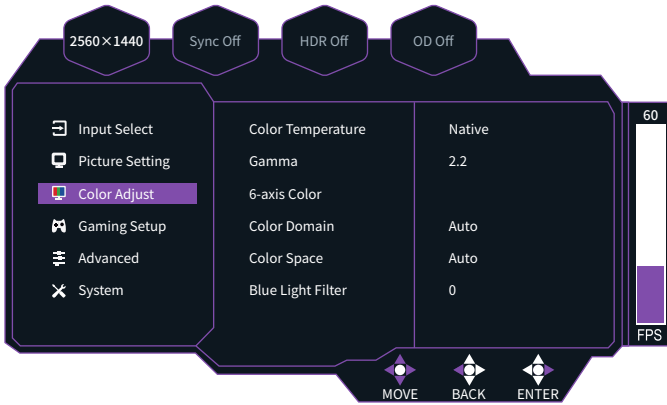

- Open het menu Color Adjust om de kleurmodus aan te passen.
  - **Color Temperature:** Selecteer Cool, Bluish, Native, Warm of User Color.
  - **Gamma:** Stel de gammacurve in op 1,8, 2,0, 2,2, 2,4 of 2,6.
  - **6-axis Color:** Pas hier de tint en verzadiging aan.
  - **Color Domain:** Selecteer Auto Mode, RGB Mode of YUV Mode.
  - **Color Space:** Wissel de kleuruimte tussen Auto, sRGB, Adobe RGB, DCI-P3 en BT.2020.
  - **Blue Light Filter:** Bescherm uw ogen door laag blauw licht-technologie te gebruiken en de emissie van blauw licht uit de monitor te verlagen. De waarde varieert tussen 0 en 100.

## [Gaming Setup]

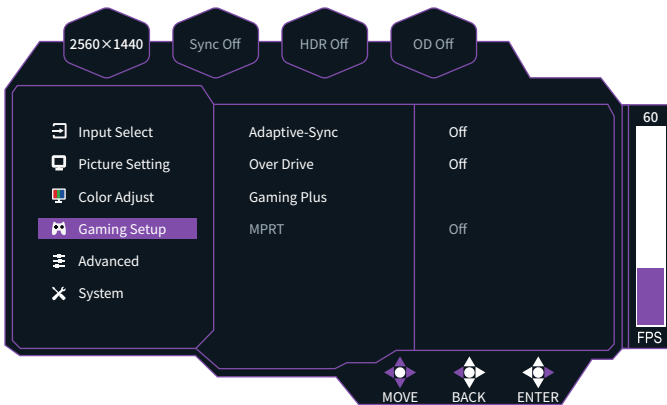

- Open het menu Gaming Setup om de gamemodus aan te passen.
  - **Adaptive-Sync:** Schakel deze optie in of uit.
  - **Over Drive:** Selecteer de modus Off, Normal, Advanced, Ultra Fast, Dynamic of User om de responstijd uit te schakelen of te versnellen.
  - **Gaming Plus:** Gaming plus-functies omvatten Timer, Crosshair en FPS Counter.

## [Advanced]

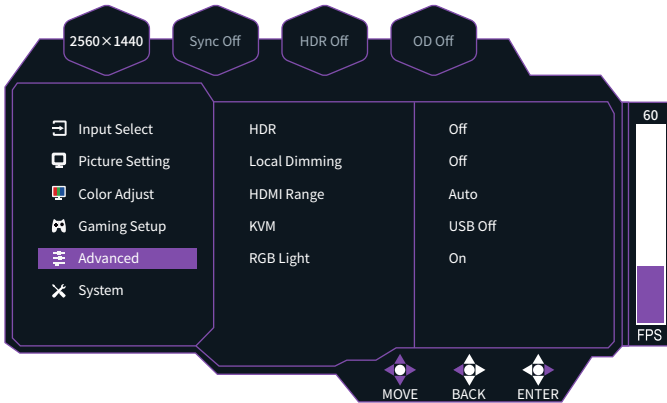





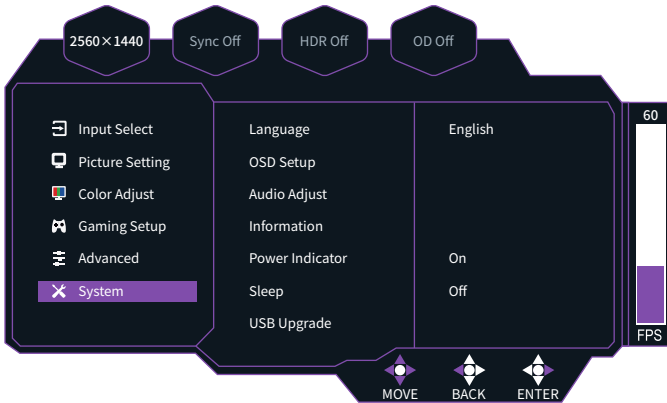



- Open het menu Advanced Setting om de geavanceerde modus te selecteren.
  - **HDR:** Schakel deze optie uit of laat het automatisch aanpassen.
  - **Local Dimming:** Selecteer de modus Off, Low, Medium of High.
  - **HDMI Range:** Selecteer Auto, Full Range of Limited Range.
  - **KVM:** Selecteer de **KVM**-toegang.
  - **RGB Light:** Schakel deze optie in of uit.

## [System]



- Open het menu Setup Menu om de gewenste instellingen te selecteren.
  - **Language:** Stel de taal in op Engels, Vereenvoudigd Chinees, Traditioneel Chinees, Koreaans, Japans, Spaans, Frans, Duits, Italiaans, Vietnamees, Russisch of Fins.
  - **OSD Setup:** Pas hier de positie aan van de OSD-menuweergave.
  - **Audio Adjust:** Selecteer Mute of stel het volume in tussen 0 en 100.
  - **Information:** Bekijk hier algemene informatie over het apparaat zoals Resolutie, Frame Rate, HDR, Adaptive-Sync, H. Frequency en Pixel Clock.
  - **Power Indicator:** Schakel deze optie in of uit.
  - **Sleep:** Selecteer de tijd gedurende de monitor inactief moet blijven voordat deze op de Slaapmodus schakelt. De waarde kan worden ingesteld op 30, 45 of 60 minuten.
  - **USB Upgrade:** Gebruikt voor toekomstig onderhoud of updates.
  - **Recall:** Reset de instellingen naar de standaard waarden.

# Specificaties

LCD-scherm	Grootte	27"
	Pixel pitch	0,1552 (H) × 0,1552 (V) mm
	Helderheid	600 nits (typisch)
	Contrast	1000:1 (typisch)
	Weergavehoek	178° (Horizontaal) 178° (Verticaal)
	Reactietijd	1 ms
Weergavekleuren		1,07 miljard kleuren
Maximale weergavefrequentie (resolutie H * V/Fv)		3840×2160@160Hz (HDMI & DP & Type-C)
Vermogensverbruik	Aanzetten	47,7 W **
	Stand-by	≤ 0,5 W
	Uitschakelen	≤ 0,3 W
Ingangs-/uitgangsconnector		HDMI × 2 DP×1 Type-C×1 (PD 5V = 3A 9V = 3A 12V = 3A 15V = 3A 20V = 4,5A) USB-A×2 USB-B×1 Hoofdtelefoonuitgang×1
Ingang videosignaal		HDMI-signaal (alleen voor HDMI-modellen) DP-signaal (alleen voor DP-modellen) TYPE C-signaal (alleen TYPE C-modellen);
Luidsprekers		3 W×2
Adapter		24 V ~ 10 A
Omgevingsvereisten		Bedrijfstemperatuur: 0 tot 40°C Opslagtemperatuur: -20 tot 60°C Gebruiksvochtigheid: 20 tot 85%
Monitorafmetingen (B×D×H)		617,8×273,7×525,9 mm (met arm/voet) 617,8×64,8×364,2 mm (zonder arm/voet)
Doosafmetingen (B×D×H)		830×215×500 mm
Gewicht (netto)		5,1 kg/eenheid (met arm/voet) 3,53 kg/eenheid (zonder arm/voet)
Specificaties van het apparaat		Kantelen: -5 tot 20° Horizontale rotatie: -15 tot 15° Verticale rotatie: 0 ± 90° Hoogte: 0 tot 110 mm
Naleving		
        		
De termen HDMI, HDMI High-Definition Multimedia Interface, HDMI Trade Dress en de HDMI-logo's zijn handelsmerken of gedeponeerde handelsmerken van HDMI Licensing Administrator, Inc.		

\*Specificaties kunnen zonder kennisgeving worden gewijzigd.

\*\* Meet een schermhelderheid van 200 nits zonder aansluiting van audio/USB/kaartlezer.

Als u vragen hebt over het gebruik van de monitor, ga dan naar:

<https://www.coolermaster.com/warranty>

# Ondersteunde timing

[Pc-timing]

Modus	Resolutie	H. Frequency (kHz)	Frame Rate (Hz)	Pixel Clock (MHz)	Poort			
					HDMI1-ingang	HDMI2-ingang	DP1-ingang	Type-C-ingang
VGA	640×480@59Hz	31,463	59,9286	25,17	o	o	o	o
	640×480@60Hz	31,5	60	25,2	o	o	x	x
		31,4625	59,9286	25,17	x	x	o	o
	640×480@72 Hz	37,861	72,8088	31,5	o	o	o	o
	640×480@75 Hz	37,5	75	31,5	o	o	o	o
	640×480@119 Hz	269,73	119,88	1186,81	x	x	o	o
	640×480@120 Hz	269,73	119,88	1186,81	x	x	o	o
	640×480@144 Hz	318,384	144	1273,54	x	x	o	o
	640×480@160 Hz	349,6	160	1398,4	x	x	o	o
	720×480@59 Hz	31,469	59,9401	27	o	o	o	o
	720×480@60 Hz	31,492	59,9845	27,02	o	o	o	o
	720×480@119 Hz	269,73	119,88	1186,81	x	x	o	o
	720×480@120 Hz	269,73	119,88	1186,81	x	x	o	o
	720×480@144 Hz	318,384	144	1273,54	x	x	o	o
720×480@160 Hz	349,6	160	1398,4	x	x	o	o	
SVGA	800×600@59 Hz	134,864	59,9394	593,4	o	o	o	o
	800×600@60 Hz	37,879	60,3165	40	o	o	o	o
	800×600@72 Hz	48,077	72,1876	50	o	o	o	o
	800×600@75 Hz	46,875	75	49,5	o	o	o	o
	800×600@119 Hz	269,73	119,88	1186,81	x	x	o	o
	800×600@120 Hz	269,73	119,88	1186,81	x	x	o	o
	800×600@144 Hz	318,384	144	1273,54	x	x	o	o
	800×600@160 Hz	349,6	160	1398,4	x	x	o	o
	1024×768@59 Hz	134,864	59,9394	593,4	o	o	o	o
	1024×768@60 Hz	48,363	60,0038	65	o	o	o	o
	1024×768@70 Hz	56,476	70,0694	75	o	o	o	o
	1024×768@75 Hz	60,023	75,0286	78,75	o	o	o	o
	1024×768@119 Hz	269,73	119,88	1186,81	x	x	o	o
	1024×768@120 Hz	269,73	119,88	1186,81	x	x	o	o
1024×768@144 Hz	318,384	144	1273,54	x	x	o	o	
1024×768@160 Hz	349,6	160	1398,4	x	x	o	o	
WSXGA+	1680×1050@59 Hz	134,864	59,9394	593,4	o	o	o	o
	1680×1050@60 Hz	65,29	59,9543	146,25	o	o	o	o
	1680×1050@119 Hz	269,73	119,88	1186,81	x	x	o	o
	1680×1050@120 Hz	113,424	119,986	245,5	o	o	o	o
	1680×1050@144 Hz	318,384	144	1273,54	x	x	o	o
	1680×1050@160 Hz	349,6	160	1398,4	x	x	o	o



Modus	Resolutive	H. Frequency (kHz)	Frame Rate (Hz)	Pixel Clock (MHz)	Poort			
					HDMI1-ingang	HDMI2-ingang	DP1-ingang	Type-C-ingang
VESA	1152×864@59 Hz	134,864	59,9394	593,4	o	o	o	o
	1152×864@60 Hz	134,864	59,9394	593,4	o	o	o	o
	1152×864@75 Hz	67,5	75	108	o	o	o	o
	1152×864@119 Hz	269,73	119,88	1186,81	x	x	o	o
	1152×864@120 Hz	269,73	119,88	1186,81	x	x	o	o
	1152×864@144 Hz	318,384	144	1273,54	x	x	o	o
	1152×864@160 Hz	349,6	160	1398,4	x	x	o	o
	1280×720@50 Hz	37,5	50	74,25	o	o	o	o
	1280×720@59 Hz	44,952	59,9354	74,17	o	o	o	o
	1280×720@60 Hz	45	60	74,25	o	o	o	o
	1280×720@119 Hz	269,73	119,88	1186,81	x	x	o	o
	1280×720@120 Hz	269,73	119,88	1186,81	x	x	o	o
	1280×720@144 Hz	318,384	144	1273,54	x	x	o	o
	1280×720@160 Hz	349,6	160	1398,4	x	x	o	o
SXGA	1280×1024@59 Hz	134,864	59,9394	593,4	o	o	o	o
	1280×1024@60 Hz	63,981	60,0197	108	o	o	o	o
	1280×1024@75 Hz	79,976	75,0247	135	o	o	o	o
	1280×1024@119 Hz	269,73	119,88	1186,81	x	x	o	o
	1280×1024@120 Hz	269,73	119,88	1186,81	x	x	o	o
	1280×1024@144 Hz	318,384	144	1273,54	x	x	o	o
	1280×1024@160 Hz	349,6	160	1398,4	x	x	o	o
	1366×768@59 Hz	134,864	59,9394	593,4	o	o	o	o
		55,935	59,8874	106,5	o	o	o	o
	1366×768@60 Hz	65,3392	59,9993	146,36	x	x	o	o
		269,73	119,88	1186,81	x	x	o	o
	1366×768@119 Hz	269,73	119,88	1186,81	x	x	o	o
	1366×768@120 Hz	269,73	119,88	1186,81	x	x	o	o
	1366×768@144 Hz	318,384	144	1273,54	x	x	o	o
1366×768@160 Hz	349,6	160	1398,4	x	x	o	o	
WXGA+	1440×900@59 Hz	134,864	59,9394	593,4	o	o	o	o
	1440×900@60 Hz	55,935	59,8874	106,50	o	o	x	x
		65,3392	59,9993	146,36	x	x	o	o
	1440×900@119 Hz	269,73	119,88	1186,81	x	x	o	o
	1440×900@120 Hz	269,73	119,88	1186,81	x	x	o	o
	1440×900@144 Hz	318,384	144	1273,54	x	x	o	o
	1440×900@160 Hz	349,6	160	1398,4	x	x	o	o
	1600×900@59 Hz	134,864	59,9394	593,4	o	o	o	o
	1600×900@60 Hz	60	60	108	o	o	o	o
1600×900@119 Hz	269,73	119,88	1186,81	x	x	o	o	
1600×900@120 Hz	269,73	119,88	1186,81	o	o	o	o	

Modus	Resolutive	H. Frequency (kHz)	Frame Rate (Hz)	Pixel Clock (MHz)	Poort			
					HDMI1-ingang	HDMI2-ingang	DP1-ingang	Type-C-ingang
WXGA+	1600×900@144 Hz	318,384	144	1273,54	×	×	o	o
	1600×900@160 Hz	349,6	160	1398,4	×	×	o	o
	1600×1200@59 Hz	134,864	59,9394	593,4	o	o	o	o
	1600×1200@60 Hz	134,864	59,9394	593,4	o	o	o	o
	1600×1200@119 Hz	269,73	119,88	1186,81	×	×	o	o
	1600×1200@120 Hz	182,997	119,998	497,75	o	o	×	×
		269,73	119,88	1186,81	×	×	o	o
	1600×1200@144 Hz	318,384	144	1273,54	×	×	o	o
1600×1200@160 Hz	349,6	160	1398,4	×	×	o	o	
FHD	1920×1080@50 Hz	56,25	50	148,5	o	o	o	o
	1920×1080@59 Hz	67,432	59,9394	148,35	o	o	o	o
	1920×1080@60 Hz	67,5	60	148,5	o	o	o	o
	1920×1080@119 Hz	134,864	119,879	296,7	o	o	o	o
	1920x1080@120 Hz	135	120	297	o	o	o	o
	1920×1080@144 Hz	318,384	144	1273,54	×	×	o	o
	1920×1080@160 Hz	349,6	160	1398,4	×	×	o	o
	1920×1200@59 Hz	134,864	59,9394	593,4	o	o	o	o
	1920×1200@60 Hz	67,5	60	148,5	o	o	o	o
	1920×1200@119 Hz	134,864	119,879	296,7	×	×	o	o
	1920×1200@120 Hz	182,997	119,998	497,75	o	o	×	×
		269,73	119,88	1186,81	×	×	o	o
	2048×1536@144 Hz	318,384	144	1273,54	×	×	o	o
	2048×1536@160 Hz	349,6	160	1398,4	×	×	o	o
	2048×1536@59 Hz	134,864	59,9394	593,4	o	o	o	o
	2048×1536@60 Hz	135	60	594	o	o	o	o
	2048×1536@119 Hz	134,864	119,879	296,7	×	×	o	o
	2048×1536@120 Hz	135	120	297	×	×	o	o
	2048×1536@144 Hz	318,384	144	1273,54	×	×	o	o
	2048×1536@160 Hz	349,6	160	1398,4	×	×	o	o
	2560×1440@59 Hz	134,854	59,9394	593,4	o	o	o	o
	2560×1440@60 Hz	134,864	59,9394	593,4	o	o	o	o
	2560×1440@119 Hz	134,864	119,879	296,7	×	×	o	o
	2560×1440@120 Hz	182,997	119,998	497,75	o	o	o	o
	2560×1440@144 Hz	318,384	144	1273,54	×	×	o	o
	2560×1440@160 Hz	349,6	160	1398,4	×	×	o	o
	3200×1800@50 Hz	111,1	50	444,4	×	×	o	o
	3200×1800@59 Hz	134,864	59,9394	593,4	o	o	o	o
	3200×1800@60 Hz	135	60	594	o	o	o	o

Modus	Resolutie	H. Frequency (kHz)	Frame Rate (Hz)	Pixel Clock (MHz)	Poort			
					HDMI1-ingang	HDMI2-ingang	DP1-ingang	Type-C-ingang
FHD	3200x1800@119 Hz	134,864	119,879	296,7	x	x	o	o
	3200x1800@120 Hz	135	120	297	x	x	o	o
	3200x1800@144 Hz	318,384	144	1273,54	x	x	o	o
	3200x1800@160 Hz	349,6	160	1398,4	x	x	o	o
	3840x2160@50 Hz	111,1	50	444,4	x	x	o	o
	3840x2160@59 Hz	134,864	59,9394	593,4	o	o	o	o
	3840x2160@60 Hz	135	60	594	o	o	o	o
	3840x2160@119 Hz	134,864	119,879	296,7	x	x	o	o
	3840x2160@120 Hz	135	120	297	x	x	o	o
	3840x2160@144 Hz	318,384	144	1273,54	x	x	o	o
	3840x2160@160 Hz	349,6	160	1398,4	x	x	o	o

## [Video-timing]

Video-ID-code	Formaten	Aspect-verhouding	Veldsnelheid (Hz)	Verticale scanfrequentie (kHz)	Horizontale scanfrequentie (kHz)	Pixel Clock (MHz)	H-totaal	V-totaal
1	640 x 480p	4:3	59,94	31,469	59,94	25,175	800	525
			60	31,500	60,00	25,200	800	525
2	720 x 480p	4:3	60	31,469	59,94	27,000	858	525
3	720 x 480p	16:9	60	31,469	60	27,000	858	525
4	1280 x 720p	16:9	59,94	44,955	59,94	74,176	1650	750
			60	45,000	60,00	74,250	1650	750
16	1920 x 1080p	16:9	59,94	67,433	59,94	148,352	2200	1125
			60	67,500	60,00	148,500	2200	1125
18	720 x 576p	16:9	50	31,25	50	27,000	864	652
19	1280 x 720p	16:9	50	37,5	50	74,250	1980	750
31	1920 x 1080p	16:9	50	67,500	60	148,500	2200	1125
63	1920 x 1080p	16:9	120	135	120	297	2200	1125
97	3840 x 2160p	16:9	60	135	60	594	4400	2250
			59,94	135	60	594	4400	2250

# Buitenafmetingen product

