

Pioneer

Gebbruikershandleiding

AV RECEIVER

VSX-935



Inhoudsopgave

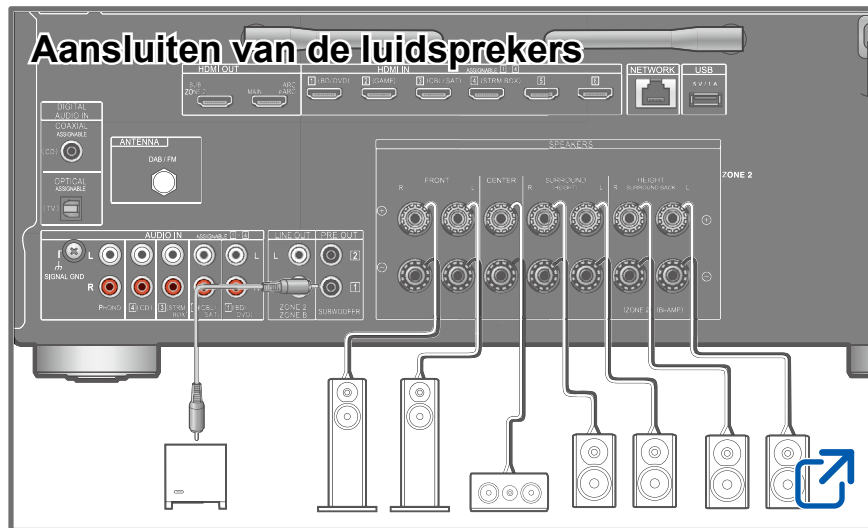
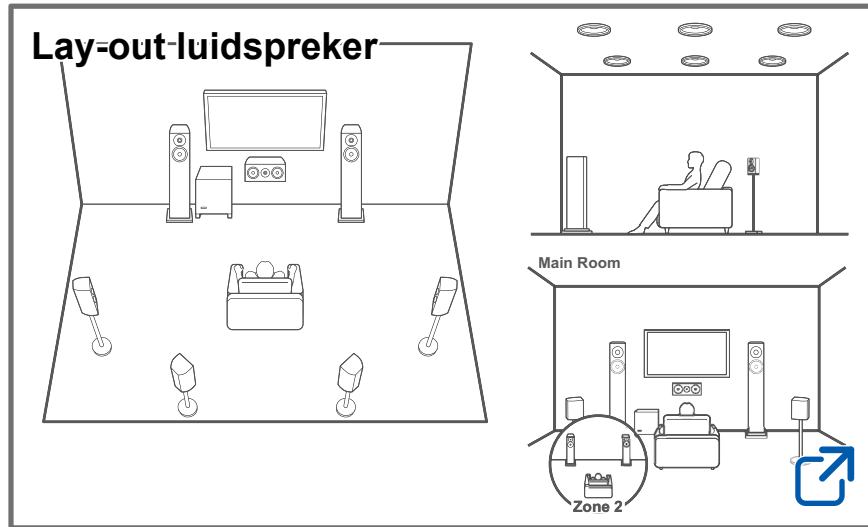

Firmware-update



Problemen oplossen



Extra informatie



Vermindering van het stroomverbruik in standby-toestand

Wanneer de volgende functies zijn ingeschakeld, neemt het stroomverbruik in de standby-modus toe. Om het stroomverbruik in de standby-modus te verminderen, controleert u elke instelling en stelt u de functies in op "Off".

- HDMI CEC (→[p112](#))
- HDMI Standby Through (→[p112](#))
- USB Power Out at Standby (→[p114](#))
- Network Standby (→[p114](#))
- Bluetooth Wakeup (→[p114](#))

Gedetailleerde inhoud (Volgende pagina)



Voordat u de procedure start	6
Firmware-update	7
Update informatie van de firmware	7
Firmware Update procedure	7
Namen van de onderdelen	10
Voorpaneel	10
Display	12
Achterpaneel	13
Afstandsbediening	15
Tekens invoeren	17

Lay-out luidspreker

De luisterruimte en de luidspreker lay-out	19
3.1-Kanaalsysteem	20
5.1-Kanaalsysteem	21
7.1-Kanaalsysteem	22
3.1.2-Kanaalsysteem	23
5.1.2-Kanaalsysteem	24

Installeren van de luidsprekers

Aansluiten van de luidsprekers

Luidsprekeraansluitingen en "Speaker Impedance"-instellingen	31
--	----

Aansluitingen

De TV verbinden	45
Naar ARC/eARC TV	45
Naar niet-ARC TV	45
De SUB Monitor verbinden	46
SUB Monitor	46
De afspelapparaten verbinden	47
Een AV-component met HDMI-aansluiting verbinden	47
Een audiocomponent verbinden	48
Een AV-component in een andere kamer verbinden (Multi-zone-aansluiting)	49
Een TV aansluiten (ZONE 2)	49
Een geïntegreerde versterker aansluiten (ZONE 2)	50
Antennes verbinden	51
Het netwerk verbinden	52
Het netsnoer verbinden	53
Afspelen	
Afspelen van een AV-component	55
Basisbediening	55
Afspelen met BLUETOOTH®	56
Met dit toestel audio afspelen uit apparaten die geactiveerd zijn voor draadloze BLUETOOTH technologie	56



Uit dit toestel audio uitzenden naar apparaten die geactiveerd zijn voor draadloze BLUETOOTH technologie	57	Amazon Music afspelen met gebruik van de afstandsbediening	76
Naar de radio luisteren	59	Het Sonos-systeem aansluiten voor afspelen	77
Naar de AM/FM-radio luisteren (AM : alleen Australische en Aziatische modellen)	59	Benodigde uitrusting	77
Luisteren naar DAB Digitale Radio (alleen voor Europese modellen)	62	Hoe dit toestel en Sonos Connect te verbinden	77
Een radiozender registreren	64	Instelling	77
Luistermodus	65	Sonos afspelen op dit toestel	78
AV Adjust	67	Internetradio	79
Menubediening	67	Afspelen	79
Spotify	69	Multi-zone	81
AirPlay®	70	Afspelen	82
Basisbediening	70	PERSONAL PRESET gebruiken	84
Afspelen op meerdere apparaten (AirPlay2)	71	USB-opslagapparaat	86
DTS Play-Fi®	72	Ondersteunde audioformaten	86
Afspelen	72	Vereisten USB-opslagapparaat	86
Amazon Alexa	73	Muziekbestanden afspelen die opgeslagen zijn op een USB-opslagapparaat	87
Dit toestel met een Amazon account registreren	73	Muziekserver	89
Dit toestel bedienen	74	Ondersteunde audioformaten	89
Amazon Music	75	Instellingen van Windows Media® Player 12	89
Dit toestel registreren bij Amazon Music	75	Afspelen	90
Amazon Music afspelen met gebruik van de Pioneer Remote App	76	Play Queue	92
		Play Queue-informatie toevoegen	92
		Sorteren en verwijderen	92



Afspelen	93
Een zender aansluiten om af te spelen	94
Aansluitingen	94
Instelling	94
Afspelen	94
Setup	
System Setup	97
Menulijst	97
Input/Output Assign	99
Speaker	104
Audio Adjust	108
Source	110
Hardware	112
Multi Zone	116
Miscellaneous	117
MCACC	119
Menubediening	119
Full Auto MCACC	120
Manual MCACC	121
MCACC Data Check	122
Network/Bluetooth	123
Menubediening	123
Network	124
Bluetooth	127

Web Setup	129
Menubediening	129
Initial Setup met de automatische opstart wizard	130
Bediening	130
Pioneer Remote App	133
Hoofdkenmerken	133
Initial Setup	133

Problemen oplossen

Als het toestel verkeerd werkt	135
Problemen oplossen	136

Aanhangsel

Lay-outs van luidsprekers en selecteerbare luistermodussen	146
Ingangsformaten en selecteerbare luistermodussen	149
Effecten van de luistermodussen	153
Luidsprekercombinaties	157

Algemene specificaties	158
-------------------------------	------------



Voordat u de procedure start

■ Wat zit er in de doos

1

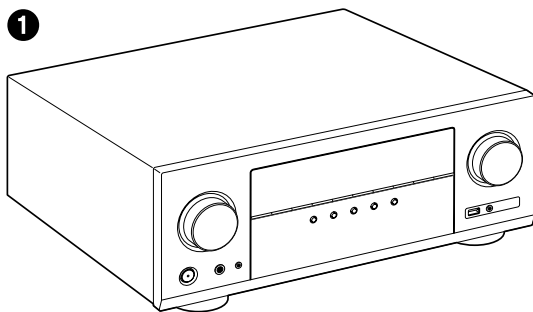

2

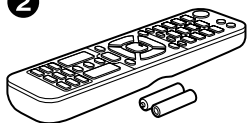

3

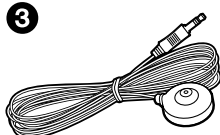

4

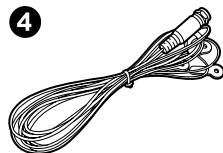

5



6

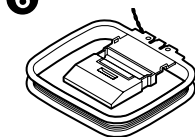

1. Hoofdtoestel (1)
 2. Afstandsbediening (RC-974R) (1), batterijen (AAA/R03) (2)
 3. Microfoon voor luidsprekerinstelling (1)
 - Gebruikt tijdens de Initial Setup.
 4. DAB/FM-antenne (Europese modellen) (1)
 5. FM-binnenantenne (Australische en Aziatische modellen) (1)
 6. AM-ringantenne (Australische en Aziatische modellen) (1)
 - Gids voor Begininstelling (1)
- * Dit document is een online instructiehandleiding. Dit wordt niet bij het product geleverd.

■ Opmerking

- Verbind de luidsprekers met een impedantie van 4 Ω tot 16 Ω .
- Het netsnoer mag pas verbonden worden als alle andere verbindingen voltooid zijn.
- Wij zijn niet aansprakelijk voor enige schade als gevolg van de verbinding van apparatuur die door andere bedrijven geproduceerd is.
- Netwerkservices en inhoud die kan worden gebruikt, zijn mogelijk niet meer beschikbaar als nieuwe functies worden toegevoegd door de firmware bij te werken of als de serviceproviders hun services beëindigen. Beschikbare diensten kunnen ook variëren afhankelijk van de regio waarin u woont.
- Details over de firmware-update zullen later op onze website gezet worden en via andere middelen bekend gemaakt worden.
- De illustraties in deze handleiding tonen Europese modellen tenzij anders aangeduid wordt.
- Specificaties en uiterlijk zijn zonder voorafgaande kennisgeving onderhevig aan veranderingen.



Firmware-update

Dit apparaat is uitgerust met een functie om de firmware via netwerk of USB-aansluiting bij te werken wanneer de firmware update na aanschaf wordt aangekondigd. Hierdoor kunnen verschillende functies worden toegevoegd en bedieningen worden verbeterd.

Afhankelijk van het productietijdstip van het product, kan de firmware naar de geüpdate versie zijn overgezet. In een dergelijk geval kunnen vanaf het begin nieuwe functies worden toegevoegd. Raadpleeg het volgende gedeelte voor meer informatie over het bevestigen van de nieuwste firmware-inhoud en de firmware versie van uw product.

Update informatie van de firmware

Bezoek de website van ons bedrijf voor de nieuwste firmware-inhoud en de firmware versie. Als de firmware versie van uw product verschilt van de nieuwste versie, is het aan te raden om de firmware te updaten.

Druk voor het bevestigen van de firmware-versie van uw product op de knop  op de afstandsbediening om het Beginscherm weer te geven en raadpleeg "System Setup" - "Miscellaneous" - "Firmware Update" - "Version" (→ [p117](#)).

Firmware Update procedure

De update kan ongeveer 20 minuten in beslag nemen om via netwerk of USB-aansluiting te worden voltooid. Bestaande instellingen worden bewaard in beide updatemethoden.

Wanneer dit toestel op het netwerk is aangesloten, kunnen meldingen van firmware-updates worden weergegeven. Om de firmware bij te werken, selecteer "Update Now" met de cursorknoppen op de afstandsbediening en druk op de ENTER-knop. Het toestel gaat automatisch naar de stand-bymodus nadat "Completed!" wordt weergegeven en de update is voltooid.

Disclaimer : Het programma en de bijbehorende online documentatie worden u bezorgd voor gebruik op eigen risico.

Ons bedrijf zal niet aansprakelijk zijn en u zult geen vergoeding ontvangen voor schade naar aanleiding van ongeacht welke aanspraak met betrekking tot het gebruik van het programma of de bijbehorende online-documentatie, ongeacht de juridische theorie en of deze voortkomt uit een onrechtmatige daad of een

overeenkomst.

In geen geval zal ons bedrijf aansprakelijk worden gesteld jegens u of een derde partij voor speciale, indirecte, incidentele schade of gevolgschade van welke aard dan ook, met inbegrip van, maar niet beperkt tot, compensatie, terugbetaling of schade aan het huidige en toekomstige verlies van winsten, verlies van gegevens, of om enige andere reden.



De firmware bijwerken via netwerk

- Tijdens het updaten van de firmware, mag u niet het volgende doen :
 - Loskoppelen en opnieuw verbinden van kabels, een USB-opslagapparaat, de microfoon voor de luidsprekerinstelling of een koptelefoon, of bewerkingen uitvoeren op het toestel zoals het uitschakelen van de stroom
 - Toegang verschaffen tot dit toestel vanaf een PC of smartphone met gebruik van hun applicaties
- Controleer of het toestel aan staat en of de verbinding met internet is beveiligd.
- Zet de controllerapparaten (PC enz.) die zijn aangesloten op het netwerk uit.
- Stop het afspelen van internet radio, USB-opslagapparaat of serverinhoud.
- Als de multi-zonefunctie actief is, schakel deze dan uit.
- Als "HDMI CEC" op "On" gezet is, zet het dan op "Off".
 - Druk op  om het Home-scherm weer te geven. Selecteer daarna "System Setup" - "Hardware" - "HDMI", druk op ENTER, selecteer "HDMI CEC" en selecteer "Off".
- * De beschrijvingen kunnen verschillen van de werkelijke schermweergaven, maar de bewerkingen en functies zijn hetzelfde.

Update

1. Druk op .
Het Home-scherm wordt weergegeven op het TV-scherm.
2. Selecteer "System Setup" - "Miscellaneous" - "Firmware Update" - "Update via NET" met de cursorknoppen, drukt u op ENTER.
 - Als "Firmware Update" grijs wordt weergegeven en niet geselecteerd kan worden, wacht dan even tot het wordt opgestart.
 - Als er geen bij te werken firmware is, kan "Update via NET" niet worden geselecteerd.
3. Druk op ENTER met "Update" geselecteerd en start de update.



- Tijdens het updaten kan het TV-scherm mogelijk zwart worden afhankelijk van het programma dat moet worden geüpdate. Controleer in dat geval de voortgang op het display van het toestel. Het TV-scherm zal zwart blijven totdat de update is voltooid en de stroom weer wordt ingeschakeld.
 - Wanneer "Completed!" wordt weergegeven is de update voltooid.
4. Druk op  STANDBY/ON op het hoofdtoestel om het toestel in de stand-bymodus te zetten. Het proces is voltooid en uw firmware is bijgewerkt naar de nieuwste versie.
- Gebruik niet  op de afstandsbediening.

Als een foutbericht wordt weergegeven

Wanneer zich een fout voordoet, wordt "*-* * Error!" op het display van het toestel getoond. ("*" symboliseert een alfanumeriek teken.) Raadpleeg de volgende beschrijvingen en controleer.

Foutcode

- *-01, *-10 :
LAN-kabel niet gevonden. Sluit de LAN-kabel correct aan.
- *-02, *-03, *-04, *-05, *-06, *-11, *-13, *-14, *-16, *-17, *-18, *-20, *-21 :
Internetverbindingfout. Controleer het volgende :
 - Of de router ingeschakeld is
 - Of dit toestel en de router verbonden zijn via het netwerk
 Ontkoppel en sluit opnieuw de netsnoeren van dit apparaat en de router aan. Dit kan het probleem oplossen. Als u nog steeds niet kunt verbinden met het internet kan de DNS-server of proxy-server mogelijk tijdelijk niet beschikbaar. Controleer de werkingsstatus van de server bij uw internetprovider.
- Overige :
Nadat u de stekker eenmaal hebt verwijderd, steekt u deze in het stopcontact en start u de handeling vanaf het begin.

Update via USB



- Tijdens het updaten van de firmware, mag u niet het volgende doen :
 - Loskoppelen en opnieuw verbinden van kabels, een USB-opslagapparaat, de microfoon voor de luidsprekerinstelling of een koptelefoon, of bewerkingen uitvoeren op het toestel zoals het uitschakelen van de stroom
 - Toegang verschaffen tot dit toestel vanaf een PC of smartphone met gebruik van hun applicaties
- Bereid een 256 MB of groter USB-opslagapparaat voor. Het formaat van de USB-opslagapparaten ondersteunt de formaten van het FAT16 of FAT32 bestandssysteem.
 - Media geplaatst in een USB-kaartlezer kunnen niet worden gebruikt voor deze functie.
 - USB-opslagapparaten voorzien van een beveiligingsfunctie worden niet ondersteund.
 - USB-hubs en USB-apparaten voorzien van een hub-functie worden niet ondersteund. Sluit deze apparaten niet aan op het toestel.
- Wis alle gegevens die zijn opgeslagen op het USB-opslagapparaat.
- Zet de controllerapparaten (PC enz.) die zijn aangesloten op het netwerk uit.
- Stop het afspelen van internet radio, USB-opslagapparaat of serverinhoud.
- Als de multi-zonefunctie actief is, schakel deze dan uit.
- Als "HDMI CEC" op "On" gezet is, zet het dan op "Off".
 - Druk op  om het Home-scherm weer te geven. Selecteer daarna "System Setup" - "Hardware" - "HDMI", druk op ENTER, selecteer "HDMI CEC" en selecteer "Off".
 - * Afhankelijk van het USB-opslagapparaat of de inhoud ervan, kan het laden veel tijd in beslag nemen, is de inhoud mogelijk niet correct geladen of wordt de stroom mogelijk niet correct geleverd.
 - * Ons bedrijf zal niet aansprakelijk zijn voor verlies of beschadiging van gegevens van welke aard ook, of voor fouten tijdens het opslaan die voortvloeien uit het gebruik van het USB-opslagapparaat. Houd hiermee van tevoren rekening.
 - * De beschrijvingen kunnen verschillen van de werkelijke schermweergaven, maar de bewerkingen en functies zijn hetzelfde.

Update

1. Sluit het USB-opslagapparaat aan op uw PC.
2. Download het firmware-bestand van de website van ons bedrijf op uw PC en decomprimeer.
Firmware-bestanden worden genoemd zoals hieronder.
PIOAVR****_R****.zip
Pak het bestand uit op uw PC. Het aantal uitgepakte bestanden en mappen



varieert afhankelijk van het model.

3. Kopieer alle uitgepakte bestanden en mappen naar de hoofdmap van het USB-geheugen.
 - Zorg ervoor dat u de uitgepakte bestanden kopieert.
4. Verbind het USB-opslagapparaat met de USB-aansluiting van dit toestel.
 - Als bij het USB-opslagapparaat een AC-adapter wordt geleverd, sluit u de AC-adapter aan en gebruikt u deze met een stopcontact voor huishoudelijk gebruik.
 - Als het USB-opslagapparaat is gepartitioneerd zal elke sectie worden beschouwd als een onafhankelijk apparaat.
5. Druk op .
Het Home-scherm wordt weergegeven op het TV-scherm.
6. Selecteer "System Setup" - "Miscellaneous" - "Firmware Update" - "Update via USB" met de cursorknoppen en druk u op ENTER.
 - Als "Firmware Update" grijs wordt weergegeven en niet geselecteerd kan worden, wacht dan even tot het wordt opgestart.
 - Als er geen bij te werken firmware is, kan "Update via USB" niet worden geselecteerd.
7. Druk op ENTER met "Update" geselecteerd en start de update.
 - Tijdens het updaten kan het TV-scherm mogelijk zwart worden afhankelijk van het programma dat moet worden geüpdate. Controleer in dat geval de voortgang op het display van het toestel. Het TV-scherm zal zwart blijven totdat de update is voltooid en de stroom weer wordt ingeschakeld.
 - Tijdens de update mag u het toestel niet uitschakelen of het USB-opslagapparaat niet loskoppelen of opnieuw aansluiten.
 - Wanneer "Completed!" wordt weergegeven is de update voltooid.
8. Koppel het USB-opslagapparaat los van het toestel.
9. Druk op  STANDBY/ON op het hoofdtoestel om het toestel in de standbymodus te zetten. Het proces is voltooid en uw firmware is bijgewerkt naar de nieuwste versie.
 - Gebruik niet  op de afstandsbediening.

Als een foutbericht wordt weergegeven

Wanneer zich een fout voordoet, wordt "*-* * Error!" op het display van het toestel getoond. ("*" symboliseert een alfanumeriek teken.) Raadpleeg de volgende beschrijvingen en controleer.

Foutcode

- *-01, *-10 :
Het USB-opslagapparaat kan niet worden herkend. Controleer of het USB-

opslagapparaat of de USB-kabel goed in de USB-aansluiting van het toestel is ingestoken.

Sluit het USB-opslagapparaat aan op een externe voedingsbron als het zijn eigen voeding heeft.

- *-05, *-13, *-20, *-21 :
Het firmware-bestand is niet aanwezig in de hoofdmap van het USB-geheugen of de firmware is voor een ander model. Probeer opnieuw vanaf het downloaden van het firmwarebestand.
- Overige :
Nadat u de stekker eenmaal hebt verwijderd, steekt u deze in het stopcontact en start u de handeling vanaf het begin.



Namen van de onderdelen

Voorpaneel

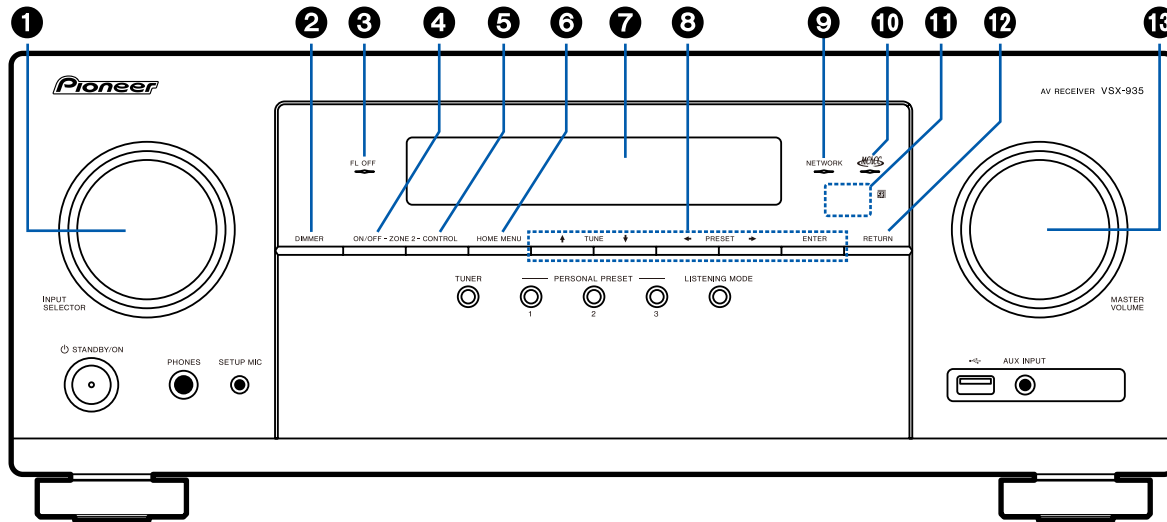

- 1. INPUT SELECTOR-draaiknop** : Schakelt naar de af te spelen ingang.
- 2. DIMMER-knop** : U kunt het display ook uitschakelen of de helderheid van het display regelen in drie stappen.
- 3. FL OFF-controlelampje** : Dit brandt als u herhaaldelijk op DIMMER gedrukt heeft om het display uit te schakelen.
- 4. ZONE 2-ON/OFF-knop** : Schakelt de multi-zonefunctie in/uit. (→[p81](#))

- 5. ZONE 2-CONTROL-knop** : Regelt de multi-zonefunctie. (→[p81](#))
- 6. HOME MENU-knop** : Geeft het Home Menu weer. (→[p96](#), [p119](#), [p123](#))
- 7. Display** (→[p12](#))
- 8. Cursorknoppen(↑ / ↓ / ← / →) en ENTER-knop** : Selecteer het item met de cursorknoppen en druk op ENTER om te bevestigen. Gebruik deze om zenders af te stemmen wanneer u gebruikt TUNER. (→[p59](#))

- 9. NETWORK-controlelampje** : Dit brandt als "NET" geselecteerd is met de ingangskeuzeschakelaar en het toestel met het netwerk verbonden is. Licht op wanneer een van de volgende functies werkt of ingeschakeld is in de standby-stand van dit toestel. Wanneer deze indicator oplicht, neemt het stroomverbruik toe als het toestel op stand-by staat maar de toename van het stroomverbruik wordt tot een minimum beperkt door naar de HYBRID STANDBY-modus te schakelen, waarbij alleen de essentiële circuits in werking zijn. Het brandt echter niet als ZONE 2 ingeschakeld is.
 - HDMI CEC (→[p112](#))
 - HDMI Standby Through (→[p112](#))
 - USB Power Out at Standby (→[p114](#))
 - Network Standby (→[p114](#))
 - Bluetooth Wakeup (→[p114](#))
- 10. MCACC-controlelampje** : Dit brandt wanneer u de luidsprekerkalibratie met MCACC ingeschakeld heeft. (→[p120](#), [p132](#))
- 11. Afstandsbedieningssensor** : Ontvangt signalen van de afstandsbediening.
 - Het signaalbereik van de afstandsbediening ligt binnen ongeveer 16'5 m. met een hoek van 20° ten opzichte van de loodrechte as en van 30° aan beide zijden.
- 12. RETURN-knop** : Zet het display weer op de vorige status.
- 13. MASTER VOLUME**



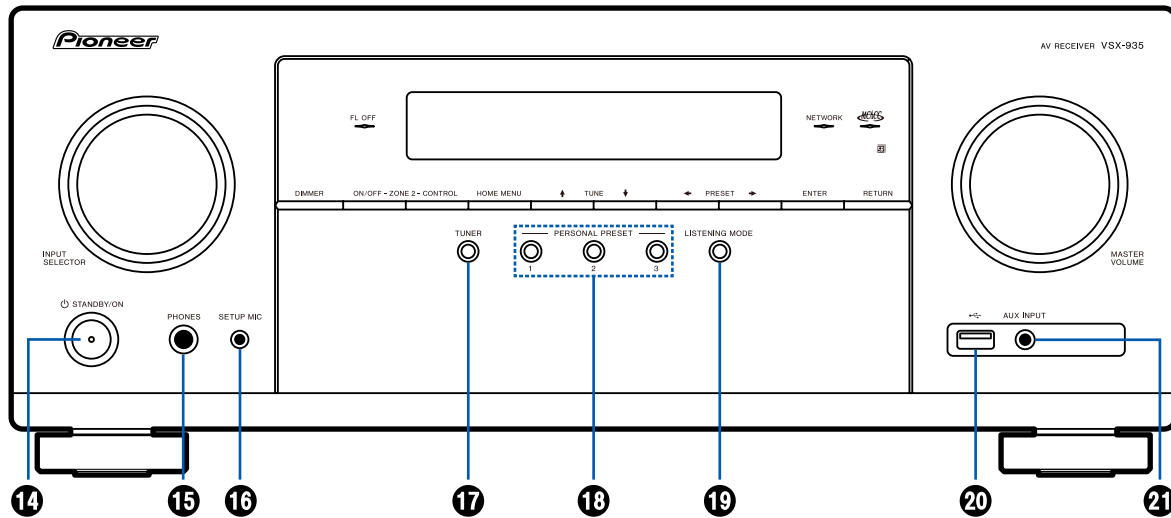

14. **STANDBY/ON-knop**

15. **PHONES-aansluiting** : De koptelefoon is verbonden met een standaard stekker (ø1/4"/6,3 mm).

16. **SETUP MIC-aansluiting** : Verbind de bijgeleverde luidsprekerinstellingsmicrofoon. (→p120, p132)

17. **TUNER-knop** : Schakelt de af te spelen ingang naar "TUNER". Door bovendien herhaaldelijk op deze knop te drukken, wordt de ingang tussen

"AM" (Australische en Aziatische modellen), "FM" en "DAB" (Europese modellen) geschakeld.

18. **PERSONAL PRESET 1/2/3-knoppen** : Registreert de huidige instellingen, zoals ingangskeuzeschakelaar, luistermodus, enz., of roept de geregistreerde instellingen op. (→p84)

19. **LISTENING MODE-knop** : Schakelt naar de luistermodussen. (→p65)

20. **USB-poort** : Een USB-opslagapparaat is

verbonden zodat muziekbestanden die hierop zijn opgeslagen kunnen worden afgespeeld. (→p86)

21. **AUX INPUT-aansluiting** : Verbind een muzikspeler, enz., met gebruik van een stereo ministeekkerkabel (Ø1/8"/3,5 mm).



Display

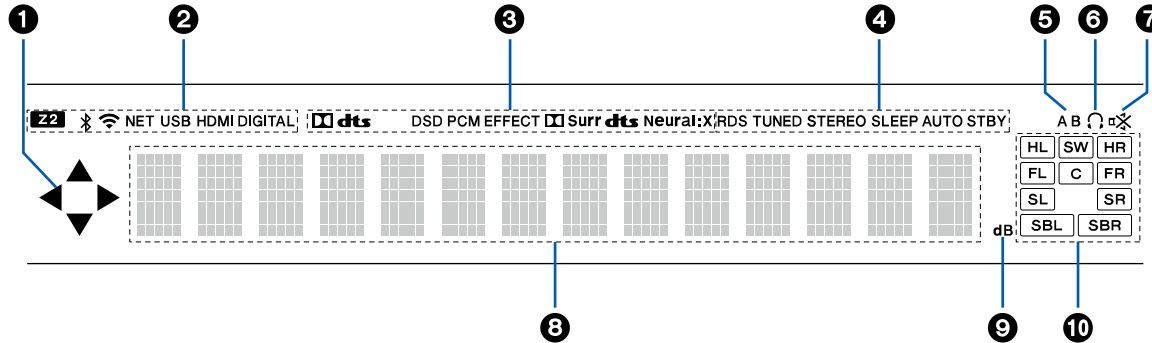

1. ▲ / ▼ / ◀ / ▶ : Deze kunnen mogelijk gaan branden wanneer handelingen uitgevoerd worden terwijl "NET" of "USB" geselecteerd is met de ingangskeuzeschakelaar. ▲ / ▼ brandt als er meer mappen of bestanden zijn die beschikbaar zijn om geselecteerd te worden. ◀ / ▶ brandt als tekstinformatie niet in het bereik past dat verstrekt wordt door "8".
2. Gaat branden onder de volgende omstandigheden.

Z2 : ZONE 2 staat aan.
 * : Wanneer verbonden is via BLUETOOTH.
 ̶ : Wanneer verbonden is via Wi-Fi.
NET : Gaat branden wanneer "NET" geselecteerd is met de ingangskeuzeschakelaar en het toestel met het netwerk verbonden is. Het zal knipperen als de verbinding met het netwerk niet correct is.
USB : Gaat branden wanneer "USB" geselecteerd is met de ingangskeuzeschakelaar en het toestel via USB verbonden is en het USB-

apparaat geselecteerd is. Knippert als het USB-apparaat niet correct verbonden is.

HDMI : HDMI-signalen worden ingevoerd en de HDMI-ingang is geselecteerd.

DIGITAL : Digitale signalen worden ingevoerd en de digitale ingang is geselecteerd.

3. Brandt afhankelijk van het type ingevoerde digitale audiosignaal en de luistermodus.

4. Gaat branden onder de volgende omstandigheden.

RDS : RDS-uitzending ontvangen.

TUNED : Ontvangt DAB (Europese modellen)/AM (Australische en Aziatische modellen)/FM radio

STEREO : FM stereo ontvangen.

SLEEP : De slaaptimer is ingesteld. (→p113)

AUTO STBY : Auto Standby is ingesteld.

(→p113)

5. Geeft de bestemming van de audio-uitvoer weer.

A : Voert audio alleen uit naar ZONE A.

B : Voert audio alleen uit naar ZONE B.

AB : Voert audio uit zowel naar ZONE A als ZONE B.

6. Brandt als een hoofdtelefoon verbonden is.

7. Knippert als dempen is ingeschakeld.

8. Geeft verschillende informatie van de ingangssignalen weer.

9. Brandt wanneer het volume geregeld wordt.

10. **Weergave Luidspreker/Kanaal** : Toont het uitgangskanaal dat overeenkomt met de geselecteerde luistermodus.



Achterpaneel

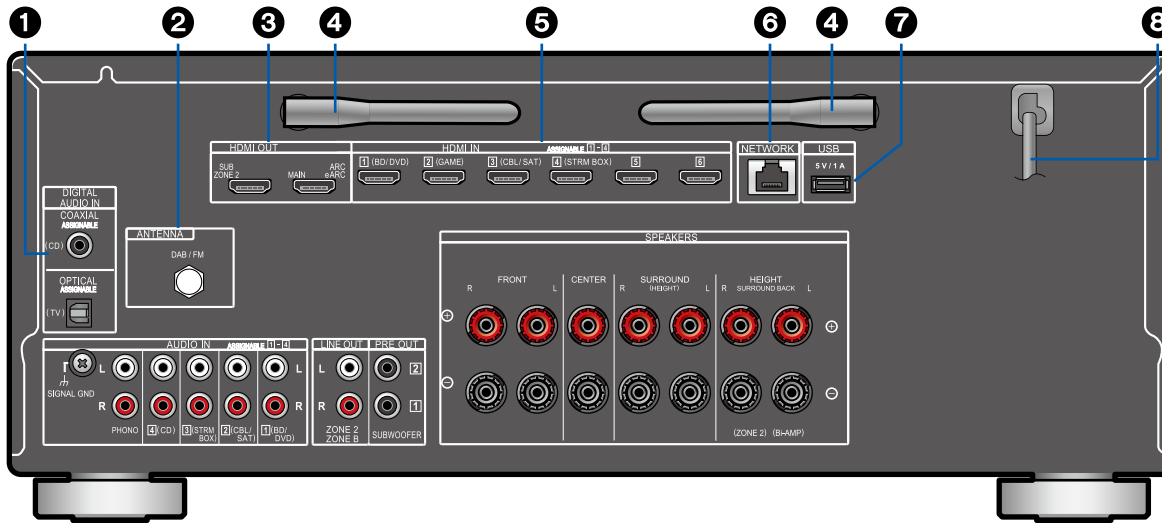

1. **DIGITAL AUDIO IN OPTICAL/COAXIAL-aansluitingen** : Voert digitale audiosignalen van de TV of AV-component in met een digitale optische kabel of een digitale coaxiale kabel.

2. **ANTENNA DAB/FM-aansluiting** (Europese modellen) : Verbind de bijgeleverde antennes.
ANTENNA AM LOOP/FM UNBAL 75 Ω-aansluiting (Australische en Aziatische modellen) : Verbind de bijgeleverde antennes.

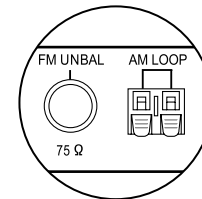

- HDMI OUT-aansluitingen** : Zendt videosignalen en audiosignalen uit met een HDMI-kabel die met een monitor verbonden is, zoals een TV of projector.
- Dradloze antenne** : Gebruikt voor de Wi-Fi-verbinding of wanneer een BLUETOOTH geactiveerd apparaat gebruikt wordt. Pas de hoek aan in overeenstemming met de verbindingstatus.
- HDMI IN-aansluitingen** : Voert videosignalen en audiosignalen in met een HDMI-kabel die met een AV-component verbonden is.
- NETWORK-poort** : Maak verbinding met het netwerk met een Ethernetkabel.
- USB-poort** : Sluit een USB-opslagapparaat aan om muziekbestanden af te spelen (→p86). U kunt ook stroom (5 V/1 A) naar USB-apparaten toevoeren met een USB-kabel.
- Netsnoer**

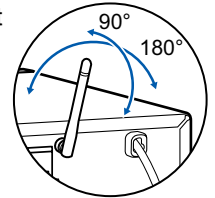

Achterpaneel

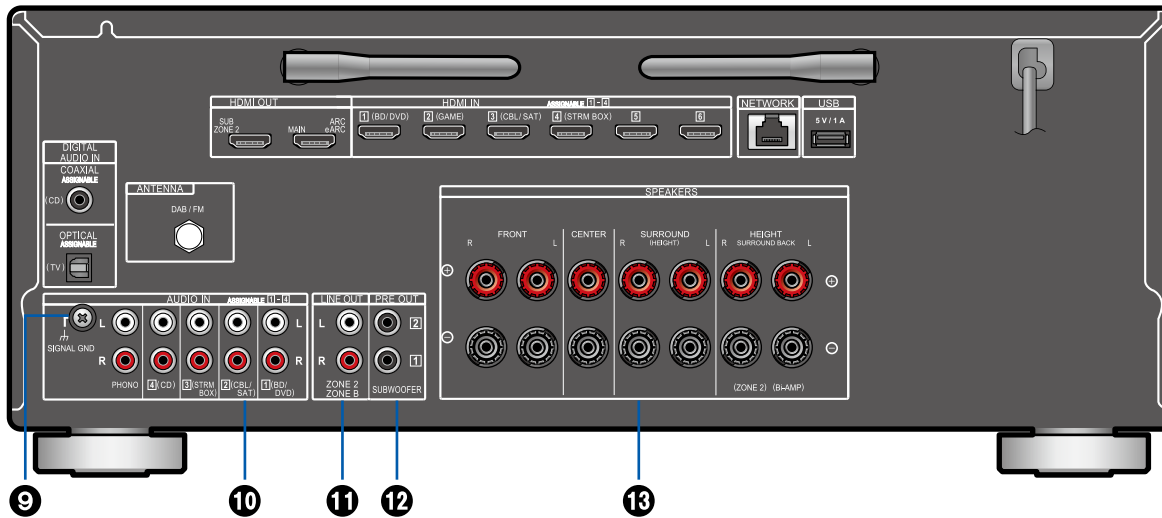

- 9. **SIGNAL GND-aansluiting** : Sluit de aarddraad van de draaitafel aan.
- 10. **AUDIO IN-aansluitingen** : Voert audiosignalen van AV-componenten in met een analoge audiokabel.
- 11. **ZONE 2 LINE OUT-aansluitingen** : Voert audiosignalen met een analoge audiokabel uit naar een geïntegreerde versterker in een andere kamer (ZONE 2).
- ZONE B LINE OUT-aansluitingen** : Voeren op

- hetzelfde moment dezelfde audiobron uit als de luidsprekers (ZONE A) die met dit toestel verbonden zijn, door dit toestel te verbinden met een draadloze koptelefoon, een draadloze luidsprekerzender, enz., met gebruik van een analoge audiokabel.
- 12. **SUBWOOFER PRE OUT-aansluitingen** : Verbindt een actieve subwoofer met een subwooferkabel. Er kunnen maximaal twee actieve subwoofers verbonden worden. Hetzelfde

- signaal wordt uit ieder van de SUBWOOFER PRE OUT-aansluitingen gezonden.
- 13. **SPEAKERS-aansluitingen** : Verbindt de luidsprekers met de luidsprekerkabels. (verbinding met Y-stekker wordt niet ondersteund.)



Afstandsbediening

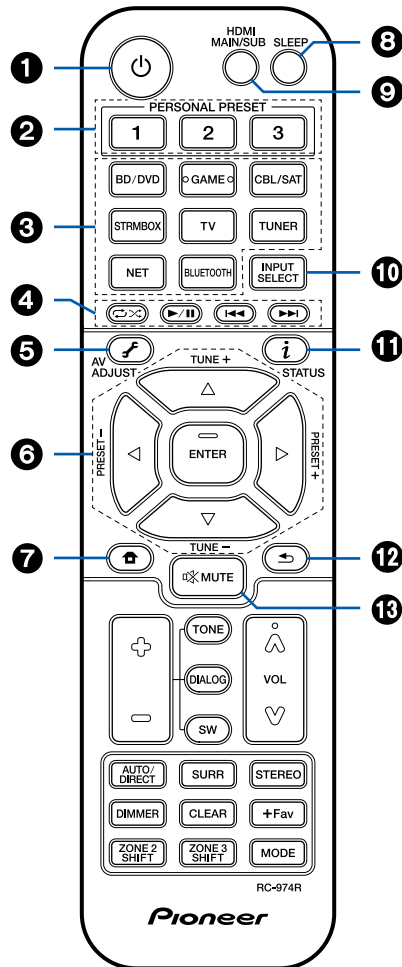

1. **STANDBY/ON-knop**
2. **PERSONAL PRESET 1/2/3-knoppen** : Registreert de huidige instellingen, zoals ingangskeuzeschakelaar, luistermodus, enz., of roept de geregistreerde instellingen op. (→p84)
3. **Knoppen ingangskeuzeschakelaar** : Schakelt naar de af te spelen ingang.
4. **Afspeelknoppen** : Gebruikt voor afspelhandelingen voor de Music Server (→p89) of het USB-apparaat (→p86). Door bovendien naar "CEC MODE" te schakelen met "21. MODE-knop" kunt u een AV-component met geactiveerde HDMI CEC-functie bedienen. (Sommige apparaten worden mogelijk niet bediend.)
5. **(AV ADJUST)-knop** : Instellingen zoals "HDMI" en "Audio" kunnen snel uitgevoerd worden tijdens afspelen op het TV-scherm. (→p67)
6. **Cursorknoppen en ENTER-knop** : Selecteer het item met de cursorknoppen en druk op ENTER om uw keuze te bevestigen. Als de map- of bestandslijsten niet op één scherm op de TV getoond worden, druk dan op ◀/▶ om het scherm te veranderen.
7. **Home-knop** : Geeft het Home Menu weer. (→p96, p119, p123)
8. **SLEEP-knop** : U kunt het toestel in staat stellen om automatisch op stand-by te gaan staan wanneer de gespecificeerde tijd verstreken is. Selecteer de tijd uit "30 min", "60 min", "90 min" en "Off". Als u niet wilt dat het toestel automatisch op stand-by gaat staan, selecteer dan "Off". U kunt dit ook instellen door op de afstandsbediening op de Home-knop te drukken om het Beginscherm weer te geven en "System Setup" - "Hardware" - "Power Management" - "Sleep Timer" (→p113) te selecteren.
9. **HDMI MAIN/SUB-knop** : Selecteer de HDMI OUT-aansluiting voor het uitvoeren van videosignalen afkomstig van "MAIN", "SUB" en "MAIN+SUB".
10. **INPUT SELECT-knop** : Schakelt naar de af te spelen ingang.
11. **i (STATUS)-knop** : Schakelt naar de informatie op het display en wordt gebruikt om RDS te bedienen. (→p60)
12. **Speaker icon -knop** : Zet het display weer op de vorige status.
13. **Speaker icon -knop** : Dempt tijdelijk het geluid. Druk er nogmaals op om het dempen te annuleren.



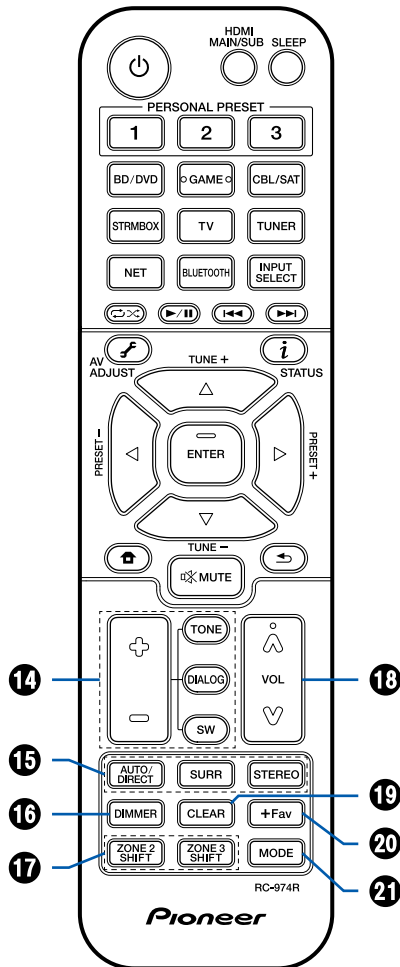

14. **TONE/DIALOG/SW-knoppen** : Past de geluidskwaliteit van de luidsprekers en het volumeniveau van de subwoofer aan.

TONE-knop : U kunt de geluidskwaliteit van de luidsprekers aanpassen.

1. Druk herhaaldelijk op TONE om Treble of Bass te selecteren en maak de aanpassing.
Treble : Verhoog of verlaag het bereik van de hoge tonen van de luidsprekers.
Bass : Verhoog of verlaag het bereik van de lage tonen van de luidsprekers.
2. Druk op + of - om de aanpassing uit te voeren.

DIALOG-knop : Benadrukt dialogen in films en zang in muziek, om het luisteren gemakkelijker te maken. Dit is bijzonder effectief voor filmklank. Het oefent ook het effect uit, zelfs als de middenluidspreker niet wordt gebruikt. Selecteer een gewenst niveau van "1" (laag) tot "5" (hoog).

1. Druk op DIALOG.
 2. Druk op + of - om de aanpassing uit te voeren.
- Afhankelijk van de ingangsbron of de instelling van de luistermodus, kan dit niet worden geselecteerd of wordt het gewenste effect mogelijk niet bereikt.

SW-knop : Pas het luidsprekerniveau van de subwoofer aan terwijl u naar het geluid luistert.

1. Druk op SW.
 2. druk op + of - om het niveau aan te passen tussen "-15.0 dB" en "+12.0 dB".
- Als u het toestel in de standby-modus zet, worden de gemaakte aanpassingen hersteld naar de vorige statussen.

15. **LISTENING MODE-knoppen** : Selecteert een

luistermodus (→p65).

16. **DIMMER-knop** : U kunt het display ook uitschakelen of de helderheid van het display regelen in drie stappen.
17. **ZONE 2 SHIFT-knop** : Wordt gebruikt om de multi-zonefunctie te regelen (→p81). (De ZONE 3 SHIFT-knop kan niet met dit toestel worden gebruikt.)
18. **Volumeknoppen**
19. **CLEAR-knop** : Wist alle karakters die u ingevoerd heeft wanneer u tekst op het TV-scherm invoert.
20. **+Fav-knop** : Gebruikt om AM (Australische en Aziatische modellen)/FM/DAB (Europese modellen) zenders te registreren. (→p64)
21. **MODE-knop** : Schakelt tussen automatisch tunen en handmatig tunen (→p59) voor AM (Australische en Aziatische modellen)/FM-zenders en stelt u in staat de volgorde voor de weergave van DAB-zenders te kiezen (→p63). Als een HDMI CEC-functie ingeschakeld AV-apparaat op dit toestel is aangesloten, kunt u ook "4. Afspeelknoppen" schakelen tussen "CEC MODE" en "RCV MODE" (normale modus).



Tekens invoeren

U kunt tekens of symbolen invoeren met het toetsenbord dat op het TV-scherm weergegeven wordt, zoals de invoering van een wachtwoord voor Wi-Fi Setup (→p124) of wanneer een naam aan een voorkeuze-radiozender gegeven wordt (→p110).

1. Selecteer een teken of symbool met de cursorknoppen ▲ / ▼ / ◀ / ▶ op de afstandsbediening en druk op de ENTER-knop.
2. Selecteer "OK" en druk op de ENTER-knop om tekens op te slaan nadat ze ingevoerd zijn.

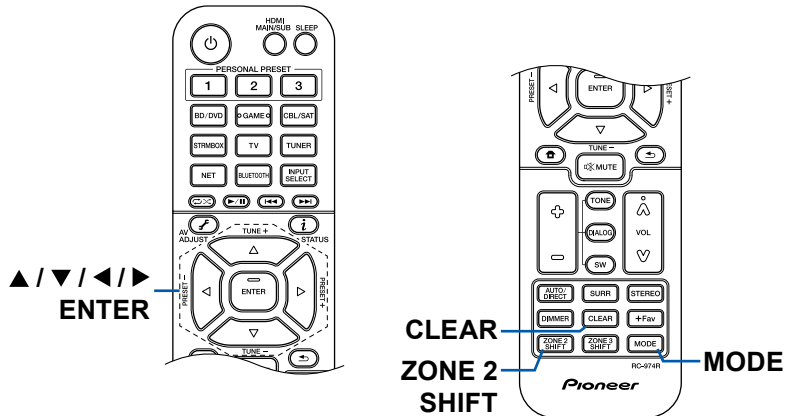
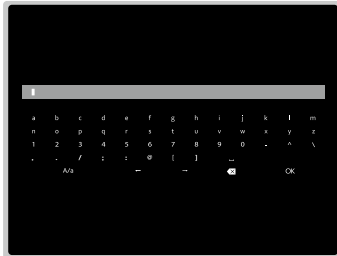

- Selecteer "A/a" om te wisselen tussen hoofdletters en kleine letters. (Kan ook worden gewisseld met de MODE-knop op de afstandsbediening.)
- Selecteer " " om een spatie in te voeren.
- Selecteer "⌫" om een teken aan de linkerkant van de cursor te verwijderen.
- Om alle ingevoerde tekens te wissen, drukt u op de CLEAR-knop op de afstandsbediening.
- In het ZONE 2-afspeelscherm, bedient u de afstandsbediening terwijl u de ZONE 2 SHIFT-knop ingedrukt houdt. Om alle ingevoerde tekens te wissen, drukt u alleen op de CLEAR-knop zonder op de ZONE 2 SHIFT-knop te drukken.



Dit toestel kan op verschillende manieren gebruikt worden, afhankelijk van de lay-out van de luidsprekers die u installeert. Selecteer de lay-out van de luidsprekers die passen bij de installatie-omgeving en controleer de methoden voor installatie en aansluiting.

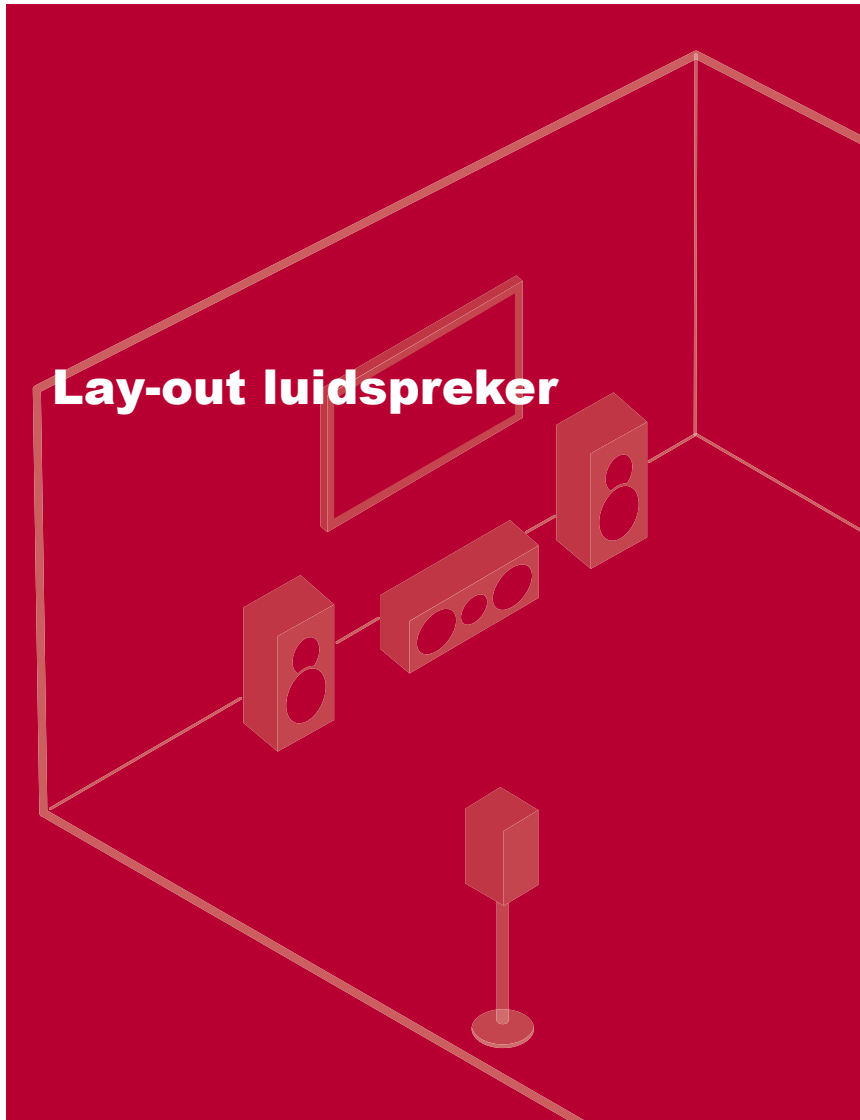

- Lay-out luidspreker (→[p20](#))
- Installeren van de luidsprekers (→[p25](#))
- Aansluiten van de luidsprekers (→[p30](#))
- Luidsprekercombinaties (→[p157](#))



3.1ch

5.1ch

7.1ch

3.1.2ch

5.1.2ch

De luisterruimte en de luidspreker lay-out

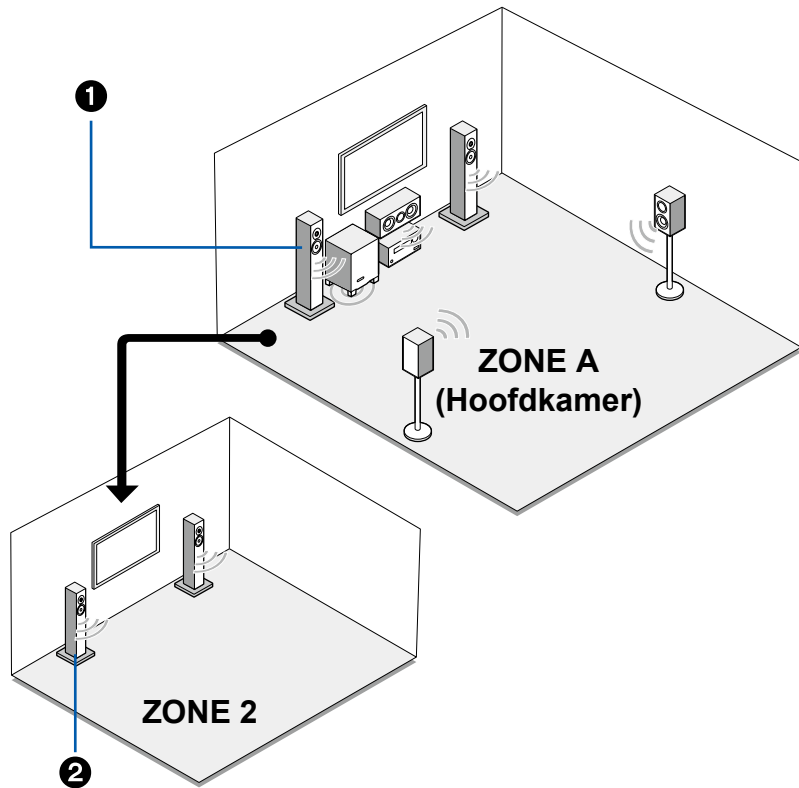

1. ZONE A Luidsprekers

De opstelling van het luidsprekersysteem in de hoofdkamer (waar dit toestel aanwezig is).

2. ZONE 2 Luidsprekers

Het 2 ch luidsprekersysteem in een andere kamer (ZONE 2). Dit stelt u in staat dezelfde bron in de hoofdkamer en de andere kamer gelijktijdig af te spelen, of om verschillende bronnen af te spelen.



3.1ch

5.1ch

7.1ch

3.1.2ch

5.1.2ch

3.1-Kanaalsysteem Een 3.1-Kanaalsysteem dat voorluidsprekers met een middenluidspreker en een subwoofer combineert.

Basissysteem (→p26)

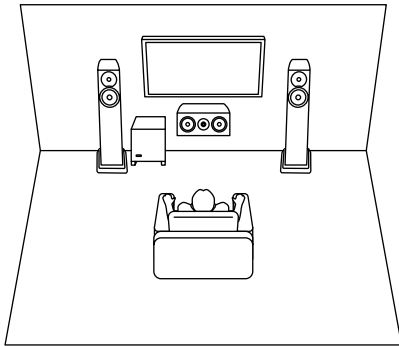

3.1 ch + ZONE 2 (→p26)

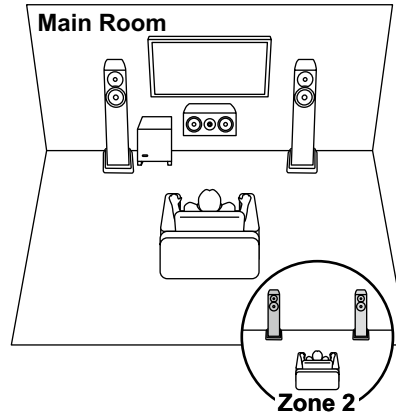

3.1 ch (Bi-Amping (Voor)) (→p26)

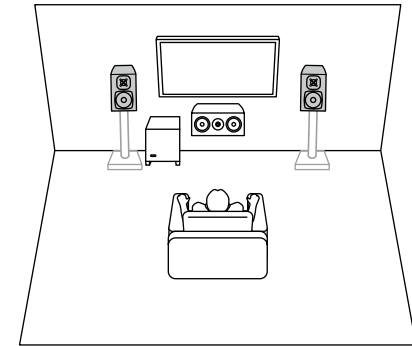

3.1ch

5.1ch

7.1ch

3.1.2ch

5.1.2ch

5.1-Kanaalsysteem Dit is een standaard 5.1-kanaalsysteem.

Basissysteem (→p26)

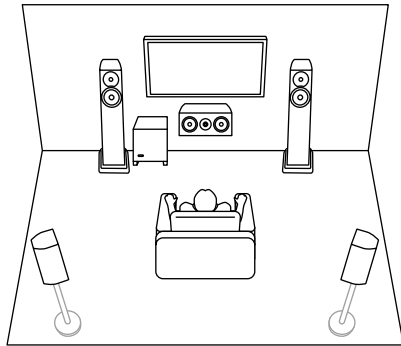

5.1 ch + ZONE 2 (→p26)

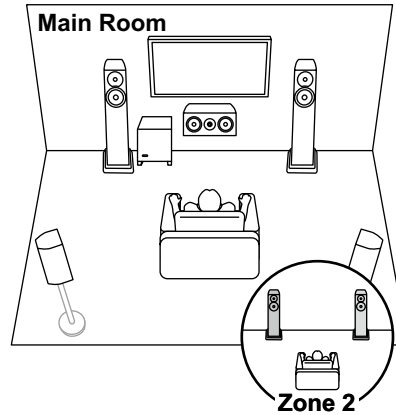

5.1 ch (Bi-Amping (Voor)) (→p26)

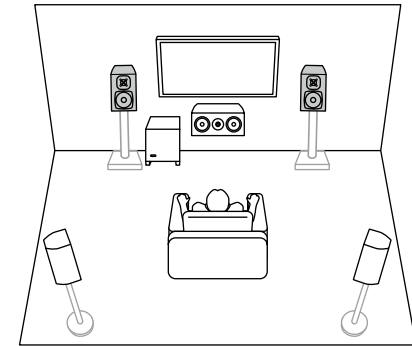

3.1ch

5.1ch

7.1ch

3.1.2ch

5.1.2ch

7.1-Kanaalsysteem Dit is een 7.1-kanaalsysteem dat bestaat uit het basis 5.1-kanaalsysteem en toegevoegde surround-achterluidsprekers.

Basissysteem (→[p27](#))

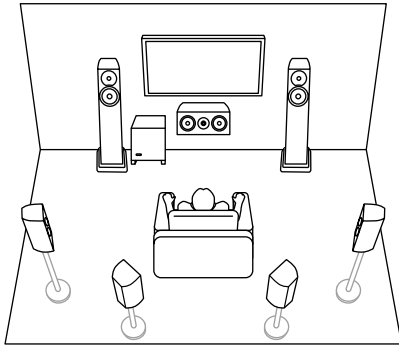

3.1ch

5.1ch

7.1ch

3.1.2ch

5.1.2ch

3.1.2-Kanaalsysteem Een luidsprekersysteem dat een 3.1-Kanaalsysteem is met toevoeging van een set hoogteluidsprekers.

3.1.2 ch (Voor Hoog of Achter Hoog)
(→p28)

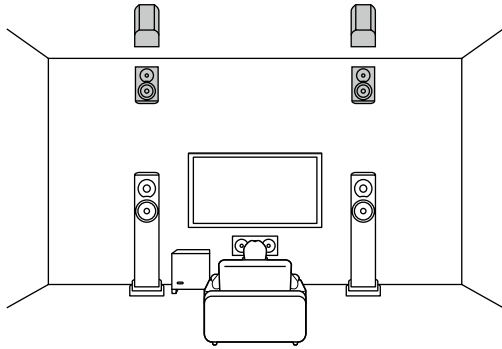

3.1.2 ch (Voor Plafond of Midden Plafond of Achter Plafond) (→p28)

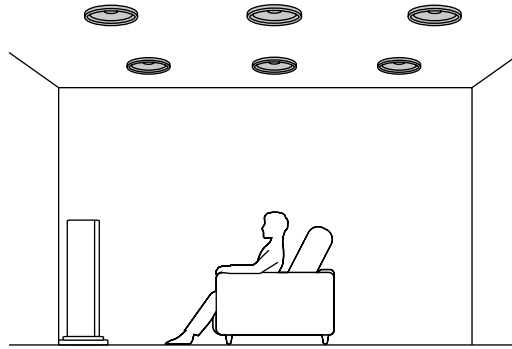

3.1.2 ch (Dolby-geactiveerde luidsprekers (Voor)) (→p28)

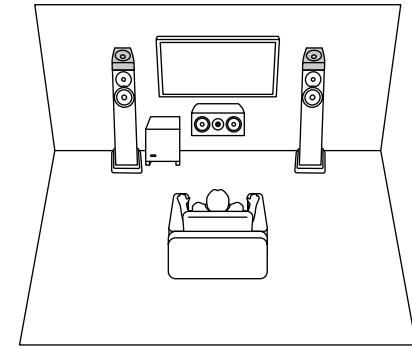

3.1.2 ch + ZONE 2 (→p28)

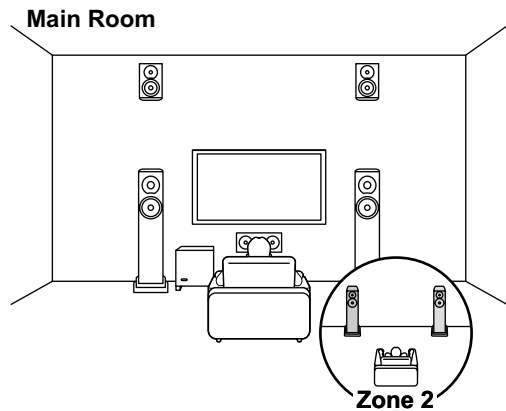

3.1.2 ch (Bi-Amping (Voor)) (→p28)

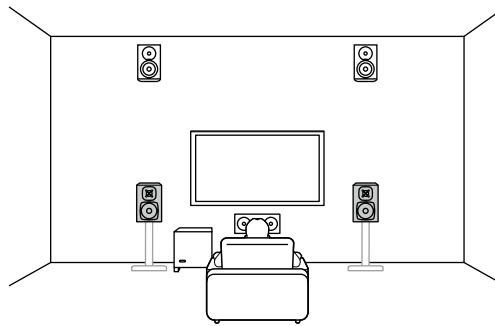

- 3.1ch
- 5.1ch
- 7.1ch
- 3.1.2ch
- 5.1.2ch



5.1.2-Kanaalsysteem Een luidsprekersysteem dat een 5.1-Kanaalsysteem is met toevoeging van een set hoogteluidsprekers.

5.1.2 ch (Voor Hoog of Achter Hoog)
(→p29)

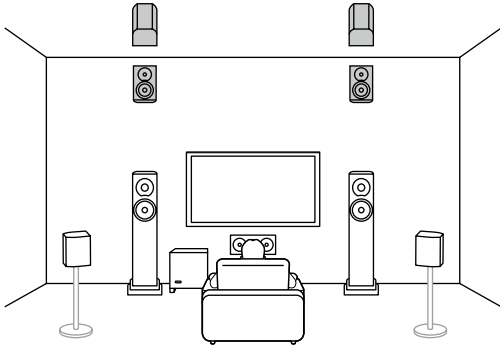

5.1.2 ch (Voor Plafond of Midden Plafond of Achter Plafond) (→p29)

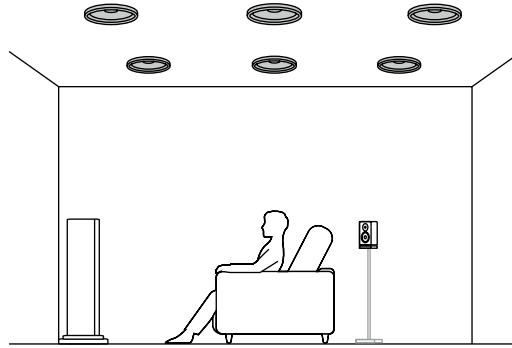

5.1.2-kan (Dolby-geactiveerde luidsprekers (Voor of surround)) (→p29)

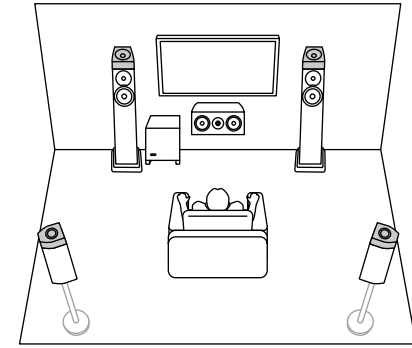

- 3.1ch
- 5.1ch
- 7.1ch
- 3.1.2ch
- 5.1.2ch

Hoe de luidsprekers opgesteld worden is afhankelijk van de grootte en de vorm van het vertrek, hierna volgt dus een voorbeeld van een basislay-out.

De alfabetische symbolen die in dit hoofdstuk gebruikt worden, stellen de volgende luidsprekers voor :

FL	Front speaker Left
FR	Front speaker Right
C	Center speaker
SL	Surround speaker Left
SR	Surround speaker Right
SBL	Surround Back speaker Left
SBR	Surround Back speaker Right
FHL	Front High speaker Left
FHR	Front High speaker Right
RHL	Rear High speaker Left
RHR	Rear High speaker Right
TFL	Top Front speaker Left
TFR	Top Front speaker Right
TML	Top Middle speaker Left
TMR	Top Middle speaker Right
TRL	Top Rear speaker Left
TRR	Top Rear speaker Right
DFL	Dolby enabled speaker Front Left
DFR	Dolby enabled speaker Front Right
DSL	Dolby enabled speaker Surround Left
DSR	Dolby enabled speaker Surround Right

3.1ch

5.1ch

7.1ch

3.1.2ch

5.1.2ch



■ 3.1-Kanaalsysteem

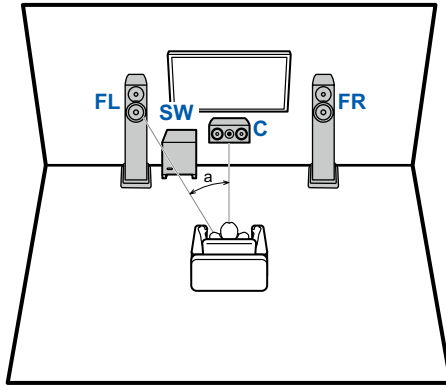

a: 22° tot 30°

- FL, FR** Plaats de Linker en Rechter Voorluidsprekers op oorhoogte. De middenluidspreker moet opgesteld worden met een hoek waarbij ze op de luisterpositie gericht zijn.
- C**
- SW** Plaats de actieve subwoofer tussen de middenluidspreker en een voorluidspreker.

■ 5.1-Kanaalsysteem

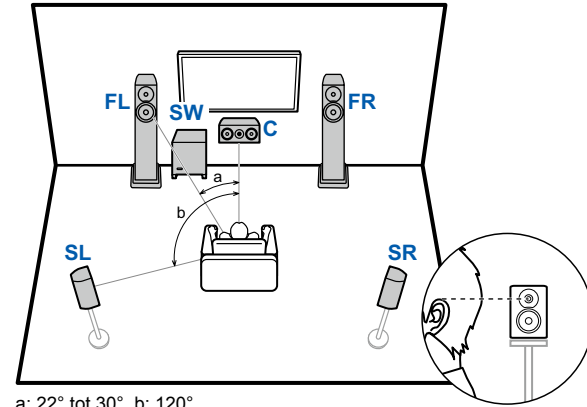

a: 22° tot 30°, b: 120°

- FL, FR** Plaats de Linker en Rechter Voorluidsprekers op oorhoogte. De middenluidspreker moet opgesteld worden met een hoek waarbij ze op de luisterpositie gericht zijn.
- C**
- SW** Plaats de actieve subwoofer tussen de middenluidspreker en een voorluidspreker.
- SL, SR** Plaats de Linker en Rechter Surroundluidsprekers vlak boven oorhoogte.

3.1 ch aansluiting (→[p33](#))
 3.1 ch + ZONE 2 aansluiting (→[p34](#))
 3.1 ch (Bi-Amping (Voor)) aansluiting (→[p35](#))

5.1 ch aansluiting (→[p36](#))
 5.1 ch + ZONE 2 aansluiting (→[p37](#))
 5.1 ch (Bi-Amping (Voor)) aansluiting (→[p38](#))



3.1ch

5.1ch

7.1ch

3.1.2ch

5.1.2ch

■ 7.1-Kanaalsysteem

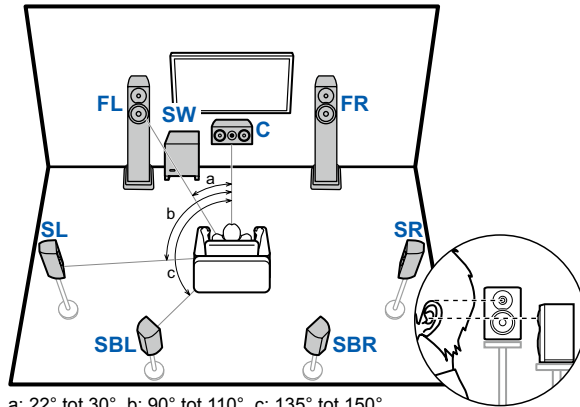

a: 22° tot 30°, b: 90° tot 110°, c: 135° tot 150°

- FL, FR** Plaats de Linker en Rechter Voorluidsprekers op oorhoogte.
- C** De middenluidspreker moet opgesteld worden met een hoek waarbij ze op de luisterpositie gericht zijn.
- SW** Plaats de actieve subwoofer tussen de middenluidspreker en een voorluidspreker.
- SL, SR** Plaats de Linker en Rechter Surroundluidsprekers vlak boven oorhoogte.
- SBL, SBR** Plaats de Linker en Rechter Surround Achterluidsprekers op oorhoogte.
- Als er surround-achterluidsprekers zijn geïnstalleerd, moet u ook surround-luidsprekers installeren.

7.1 ch aansluiting (→p39)



3.1ch

5.1ch

7.1ch

3.1.2ch

5.1.2ch

3.1.2-Kanaalsysteem

Hoge luidsprekers

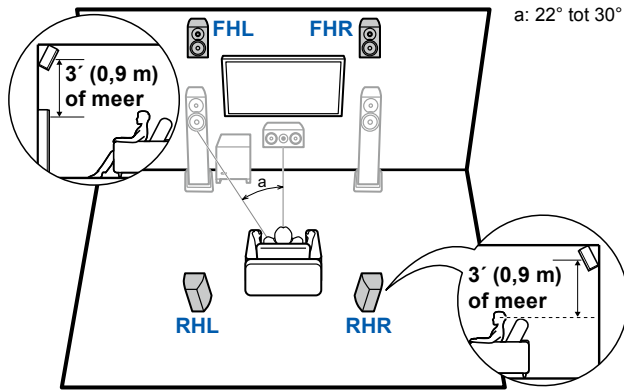

- FHL, FHR** Plaats de voor-hoogluidsprekers rechtstreeks boven de voorluidsprekers, met een hoek waarbij ze op de luisterpositie gericht zijn.
- RHL, RHR** Plaats de achter-hoogluidsprekers op een wijze dat de zijdelingse afstand overeenkomt met de voorluidsprekers, met een hoek waarbij ze op de luisterpositie gericht zijn.

3.1.2 ch aansluiting (→p40)
 3.1.2 ch + ZONE 2 aansluiting (→p41)
 3.1.2 ch (Bi-Amping (Voor)) aansluiting (→p42)

Plafondluidsprekers

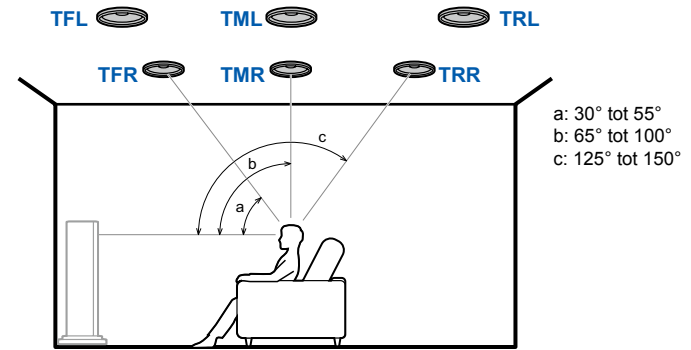

- TFL, TFR** Installeer de voorste plafondluidsprekers op het plafond, tegenover de luisterpositie.
- TML, TMR** Installeer de middelste plafondluidsprekers op het plafond, rechtstreeks boven de luisterpositie.
- TRL, TRR** Installeer de achterste plafondluidsprekers op het plafond achter de luisterpositie.
- Laat de zijdelingse afstand van de plafondluidsprekers overeenkomen met de voorluidsprekers.

Dolby-geactiveerde luidsprekers

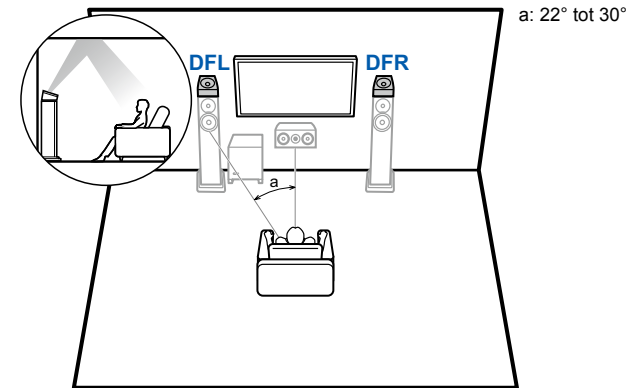

- DFL, DFR** De Dolby-geactiveerde luidsprekers (voor) zijn bovenop de voorluidsprekers geïnstalleerd.

3.1ch

5.1ch

7.1ch

3.1.2ch

5.1.2ch



5.1.2-Kanaalsysteem

Hoge luidsprekers

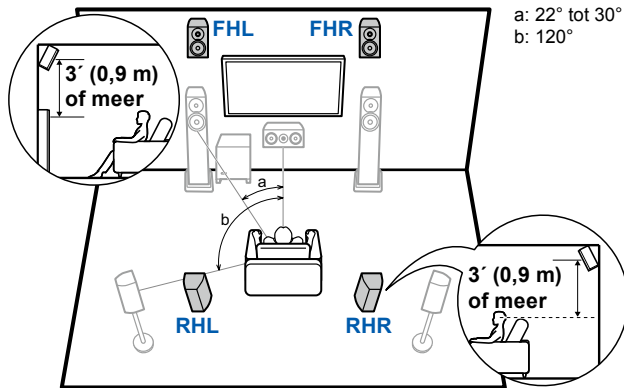

FHL, FHR Plaats de voor-hoogluidsprekers rechtstreeks boven de voorluidsprekers, met een hoek waarbij ze op de luisterpositie gericht zijn.

RHL, RHR Plaats de achter-hoogluidsprekers op een wijze dat de zijdelingse afstand overeenkomt met de voorluidsprekers, met een hoek waarbij ze op de luisterpositie gericht zijn.

Plafondluidsprekers

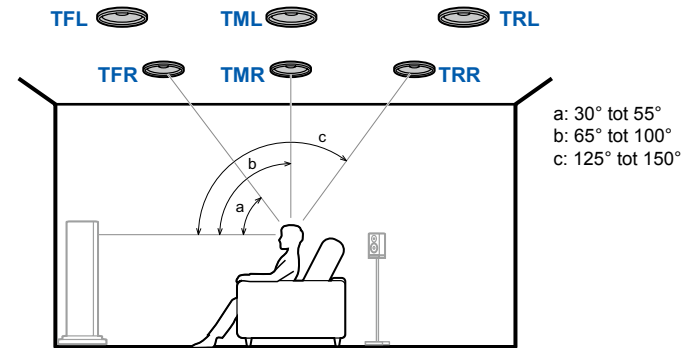

TFL, TFR Installeer de voorste plafondluidsprekers op het plafond, tegenover de luisterpositie.

TML, TMR Installeer de middelste plafondluidsprekers op het plafond, rechtstreeks boven de luisterpositie.

TRL, TRR Installeer de achterste plafondluidsprekers op het plafond achter de luisterpositie.

- Laat de zijdelingse afstand van de plafondluidsprekers overeenkomen met de voorluidsprekers.

Dolby-geactiveerde luidsprekers

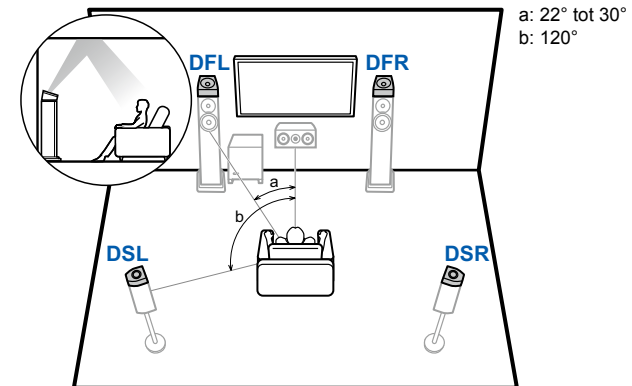

DFL, DFR De Dolby-geactiveerde luidsprekers (voor) zijn bovenop de voorluidsprekers geïnstalleerd.

DSL, DSR De Dolby-geactiveerde luidsprekers (surround) zijn bovenop de surroundluidsprekers geïnstalleerd.

5.1.2 ch aansluiting (→p43)



3.1ch

5.1ch

7.1ch

3.1.2ch

5.1.2ch

(Voordat u de procedure start)
Luidsprekeraansluitingen en "Speaker Impedance"-instellingen

31

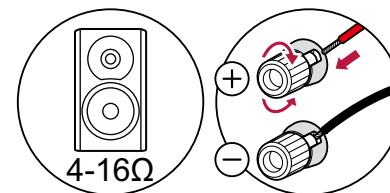

3.1-Kanaalsysteem	33, 34, 35
5.1-Kanaalsysteem	36, 37, 38
7.1-Kanaalsysteem	39
3.1.2-Kanaalsysteem	40, 41, 42
5.1.2-Kanaalsysteem	43

Aansluiten van de luidsprekers



- 3.1ch
- 5.1ch
- 7.1ch
- 3.1.2ch
- 5.1.2ch

Luidsprekeraansluitingen en "Speaker Impedance"-instellingen

Aansluitingen

■ (Opmerking) Luidsprekerimpedantie

Verbind de luidsprekers met een impedantie van 4 Ω tot 16 Ω. Als ongeacht welke luidspreker die aangesloten moet worden een impedantie van 4 Ω of meer en minder dan 6 Ω heeft, zet "Speaker Impedance" dan op "4ohms" voor "Speaker Setup" in het gedeelte van de Begininstelling (→p130). Wanneer "Speaker Impedance" in het Systeeminstellingenmenu ingesteld wordt, druk dan op de -knop op de afstandsbediening om het Beginscherm weer te geven, selecteer "System Setup" - "Speaker" - "Configuration" en zet daarna "Speaker Impedance" (→p104) op "4ohms".

■ De luidsprekerkabels verbinden

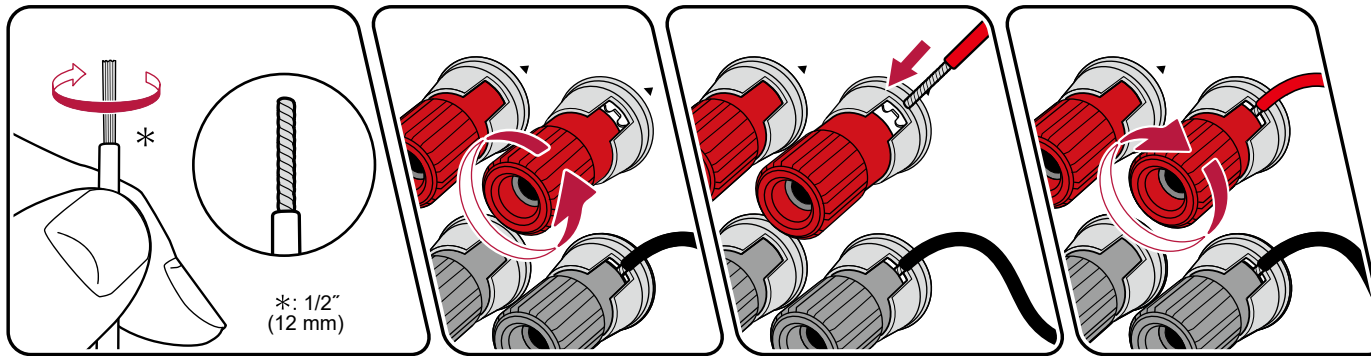

Maak een correcte verbinding tussen de aansluitingen van het toestel en de luidsprekeraansluitingen (+ zijde naar + zijde, en - zijde naar - zijde) voor elk kanaal. Als de verbinding verkeerd is, kan een basgeluid misschien niet correct worden weergegeven als gevolg van een verwisselde fase. Twijn de draden die zichtbaar zijn vanaf de punt van de luidsprekerkabel samen zodat de draden niet uit de luidsprekeraansluiting steken wanneer u deze aansluit. Als de blootgelegde draden het achterpaneel raken of als de + en – draden elkaar raken, dan kan er een storing optreden.

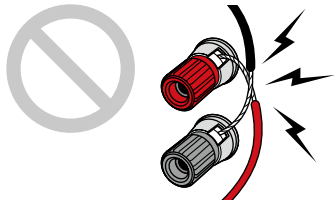

3.1ch

5.1ch

7.1ch

3.1.2ch

5.1.2ch

■ De subwoofer verbinden

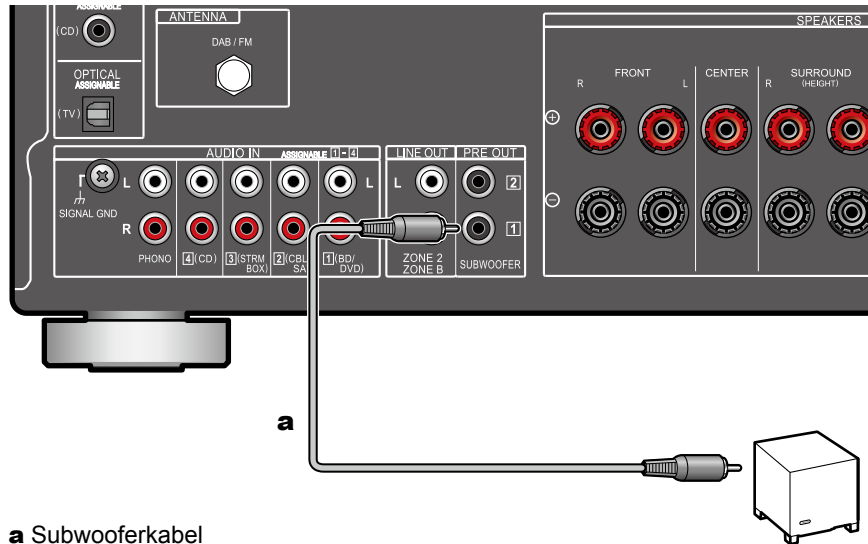

a Subwooferkabel

Verbind een actieve subwoofer met dit toestel door middel van een subwooferkabel. Er kunnen maximaal twee actieve subwoofers verbonden worden. Hetzelfde signaal wordt uit ieder van de SUBWOOFER PRE OUT-aansluitingen gezonden.



3.1ch

5.1ch

7.1ch

3.1.2ch

5.1.2ch

■ 3.1-Kanaalsysteem

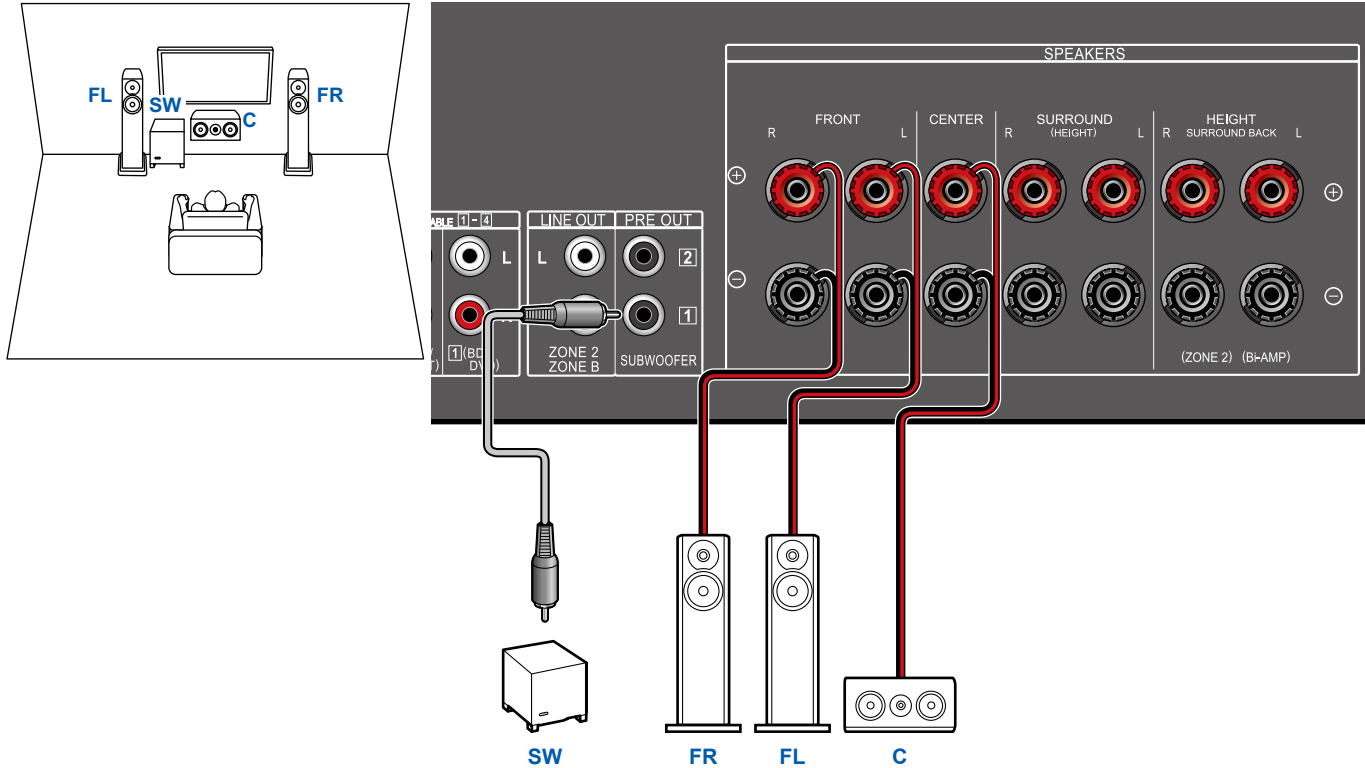

- 3.1ch
- 5.1ch
- 7.1ch
- 3.1.2ch
- 5.1.2ch



3.1-Kanaalsysteem + ZONE SPEAKER

MAIN ROOM

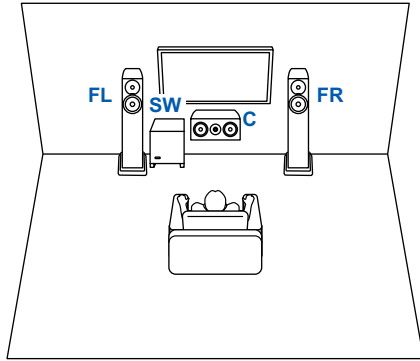

ZONE 2

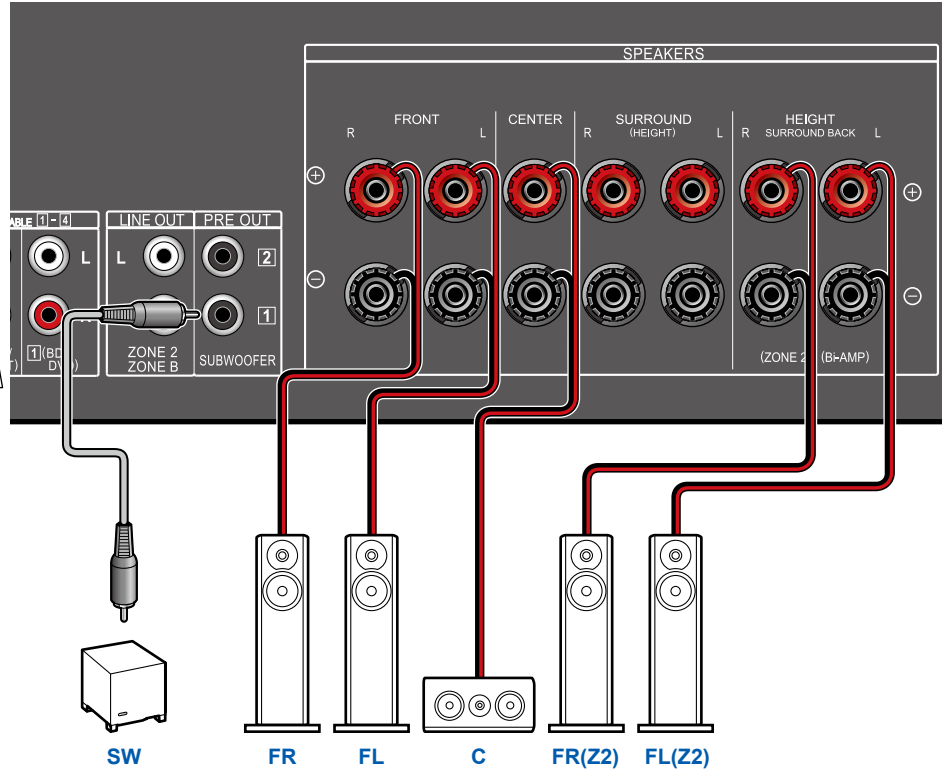
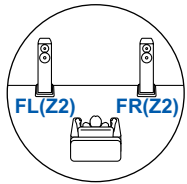

- 3.1ch
- 5.1ch
- 7.1ch
- 3.1.2ch
- 5.1.2ch

■ 3.1-Kanaalsysteem (De luidsprekers bi-ampen)

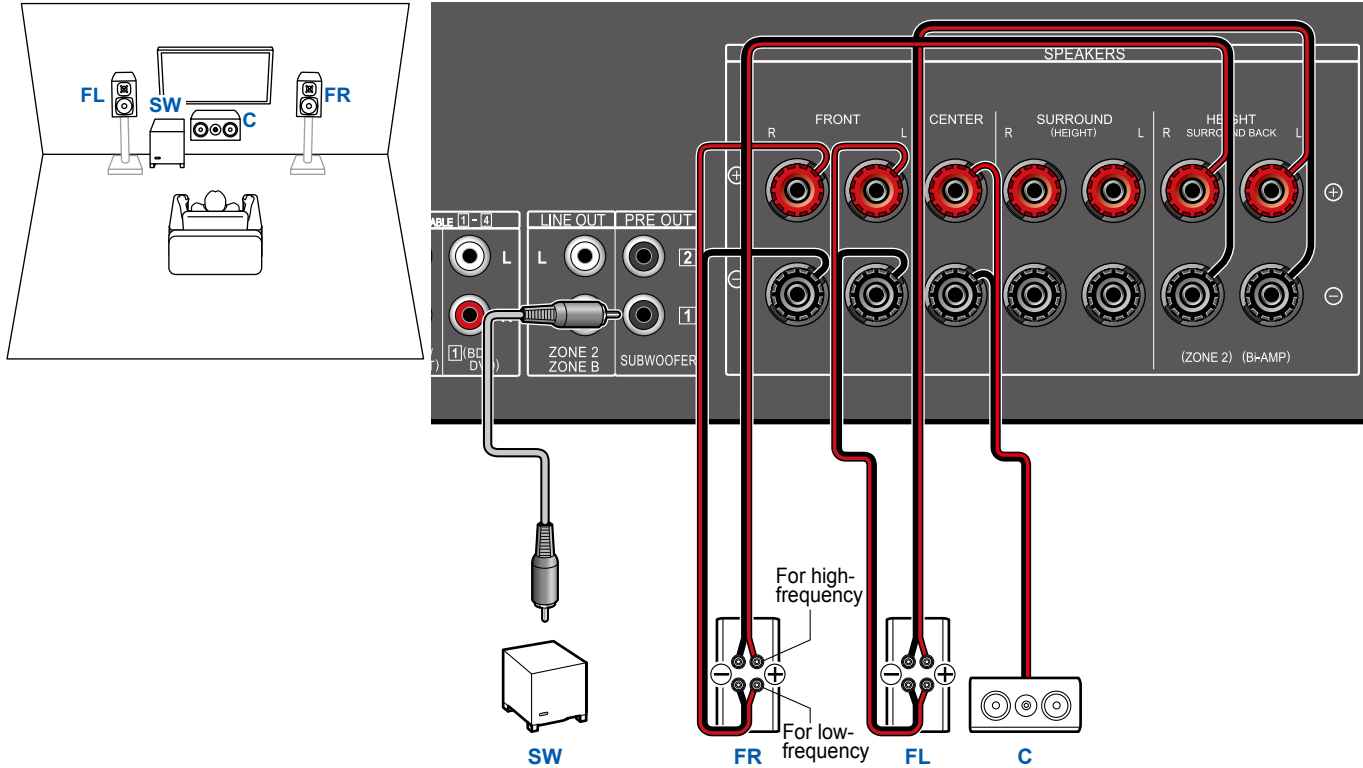

Controleer of de jumper die de woofer-aansluitingen met de tweeter-aansluitingen van de voorluidsprekers verbindt, verwijderd is. Raadpleeg ook de gebruikershandleiding van uw luidsprekers.

3.1ch

5.1ch

7.1ch

3.1.2ch

5.1.2ch



5.1-Kanaalsysteem

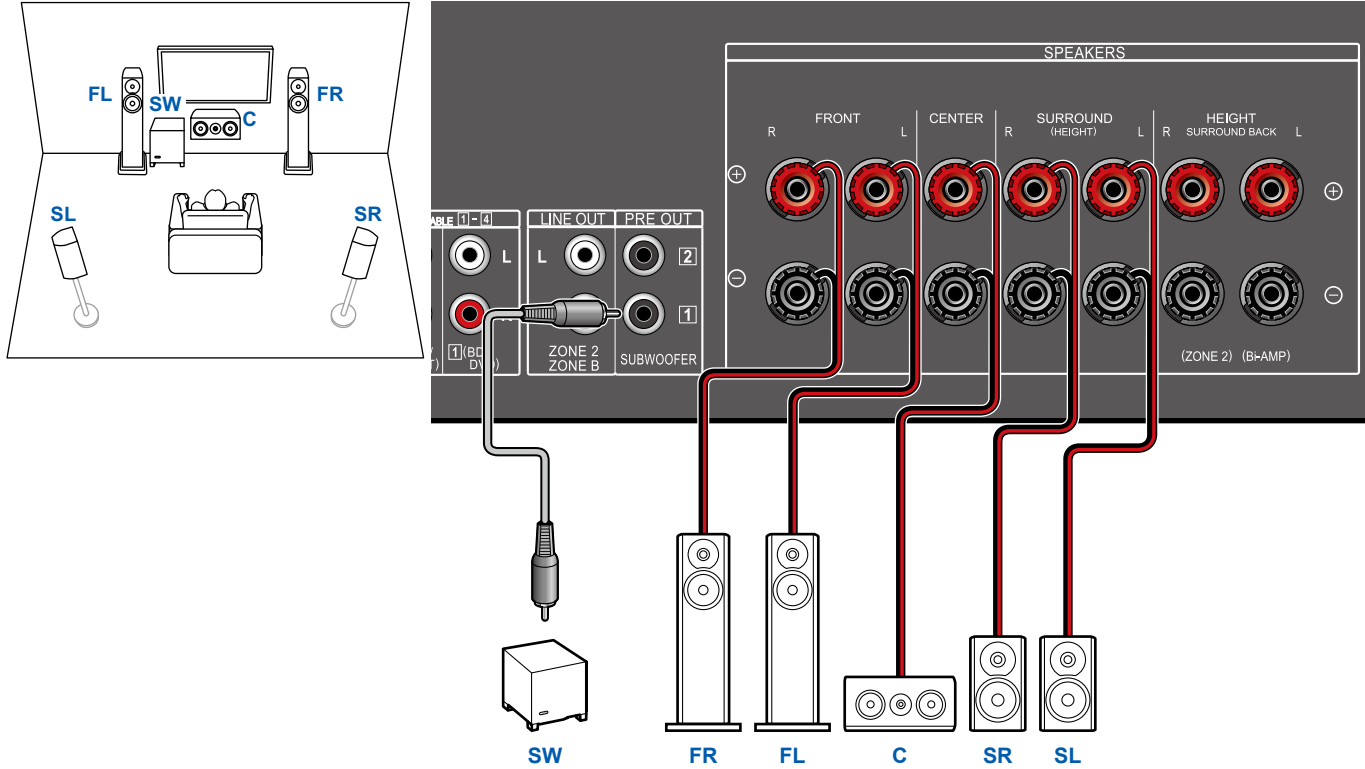

- 3.1ch
- 5.1ch
- 7.1ch
- 3.1.2ch
- 5.1.2ch



■ 5.1-Kanaalsysteem + ZONE SPEAKER

MAIN ROOM

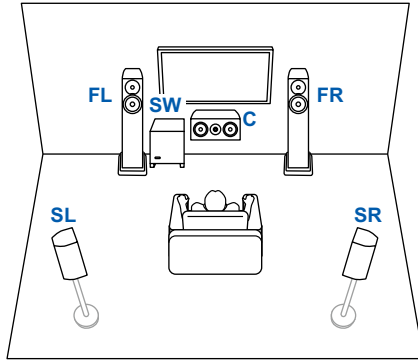

ZONE 2

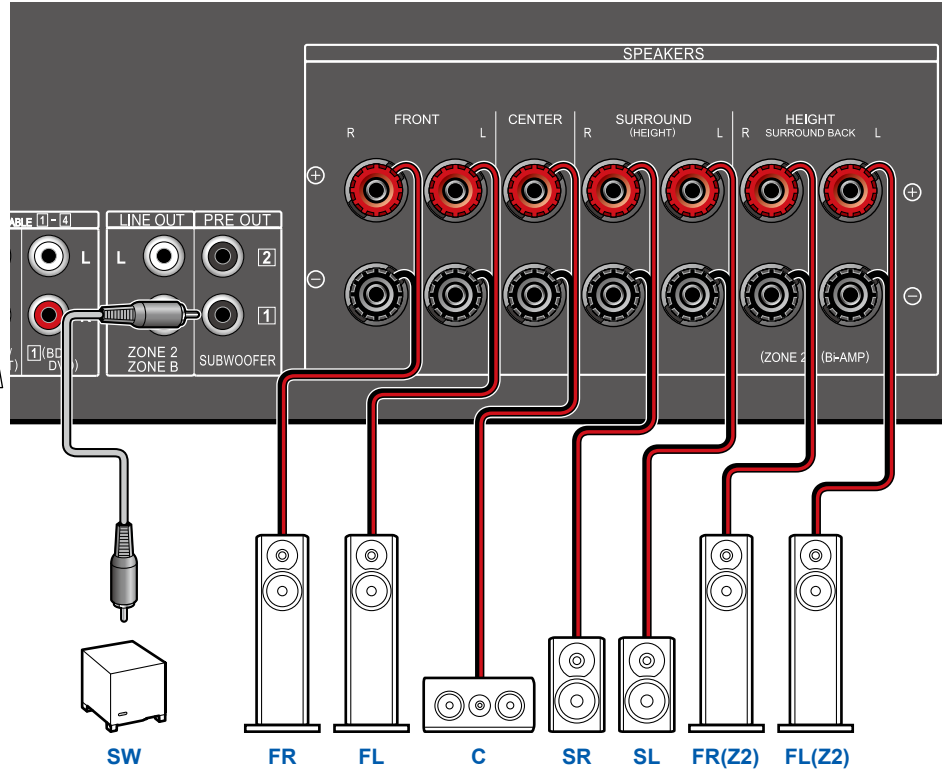
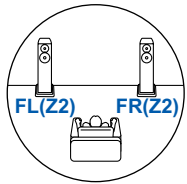

- 3.1ch
- 5.1ch
- 7.1ch
- 3.1.2ch
- 5.1.2ch

■ 5.1-Kanaalsysteem (De luidsprekers bi-ampen)

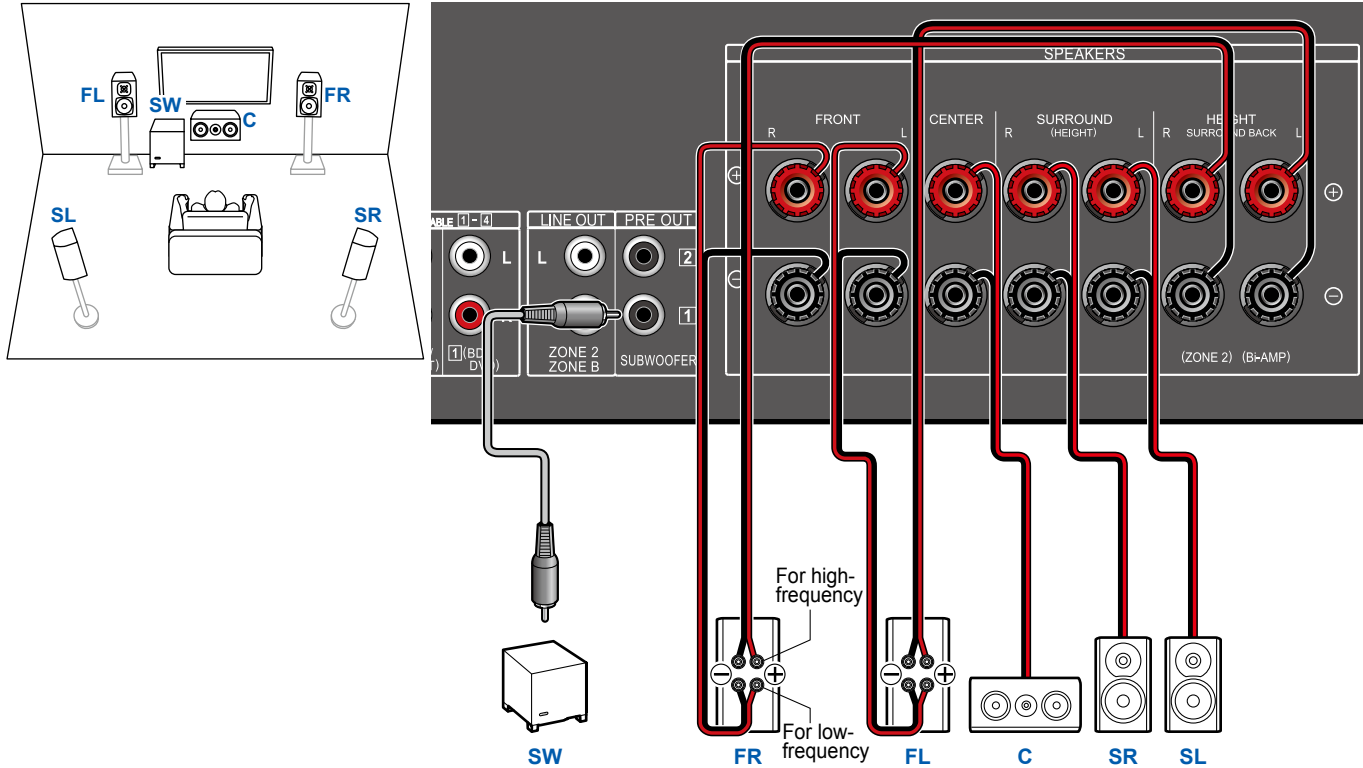

Controleer of de jumper die de woofer-aansluitingen met de tweeter-aansluitingen van de voorluidsprekers verbindt, verwijderd is. Raadpleeg ook de gebruikershandleiding van uw luidsprekers.

3.1ch

5.1ch

7.1ch

3.1.2ch

5.1.2ch



7.1-Kanaalsysteem

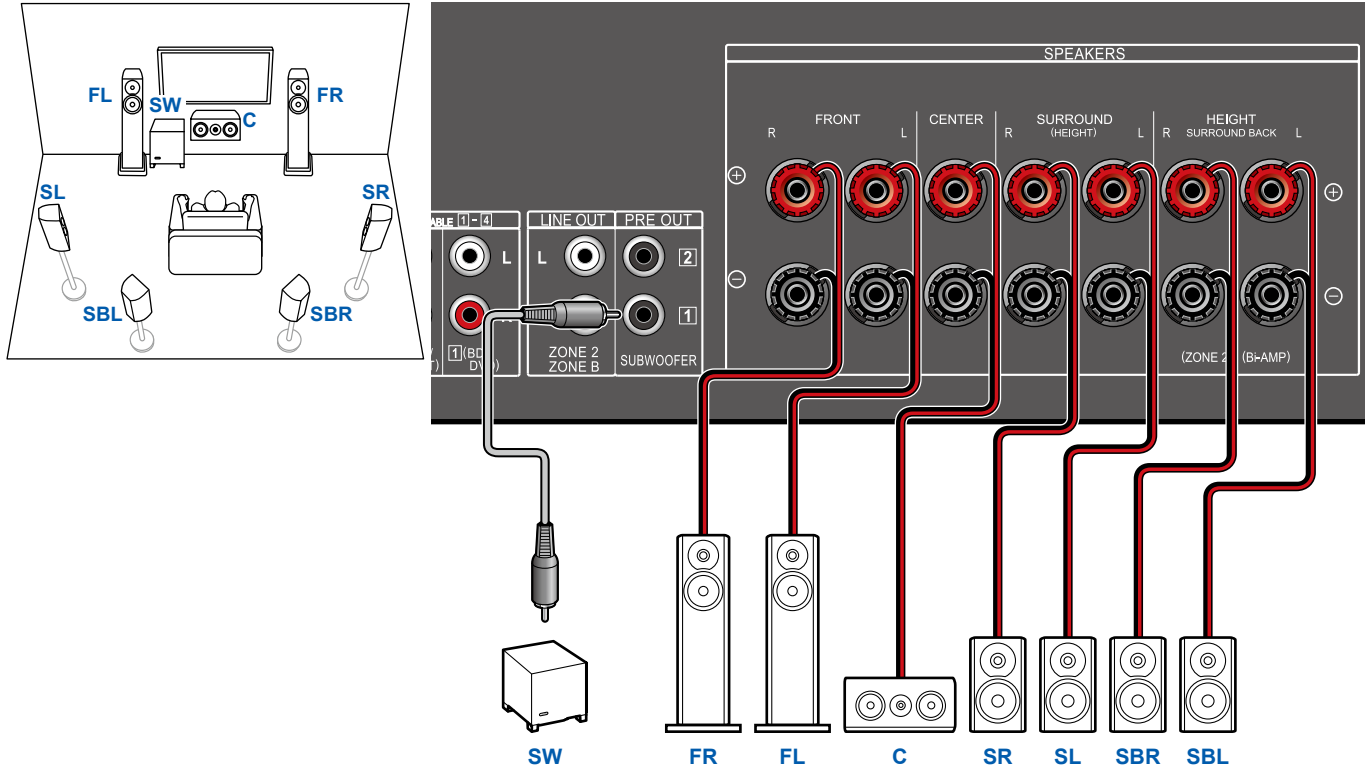

3.1.2-Kanaalsysteem

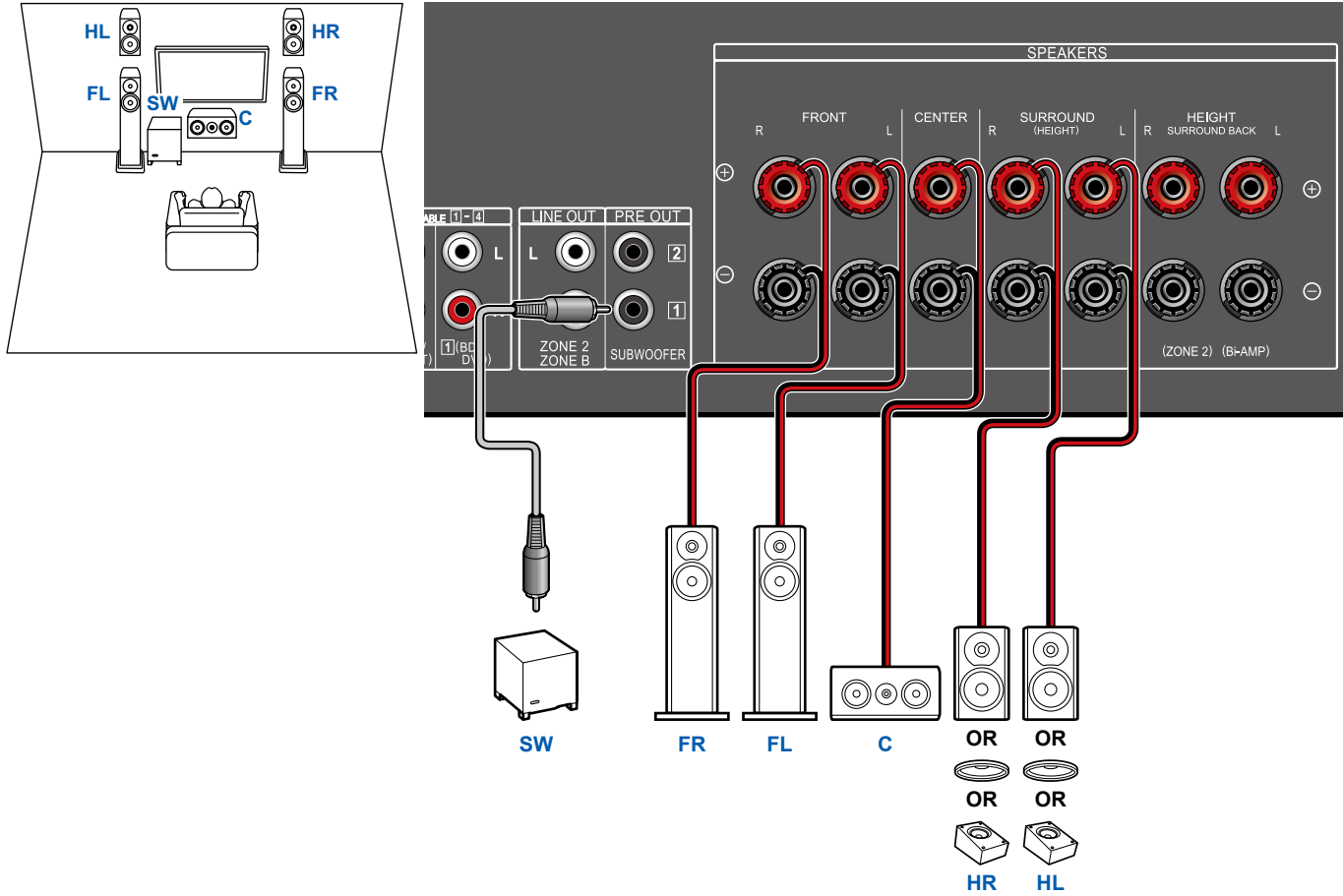

- 3.1ch
- 5.1ch
- 7.1ch
- 3.1.2ch**
- 5.1.2ch



3.1.2-Kanaalsysteem + ZONE SPEAKER

MAIN ROOM

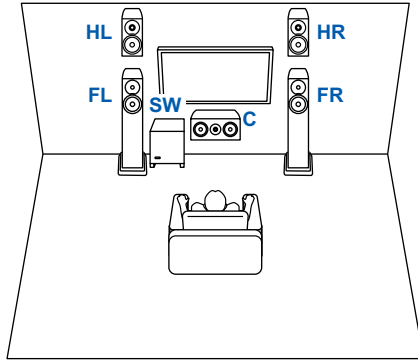

ZONE 2

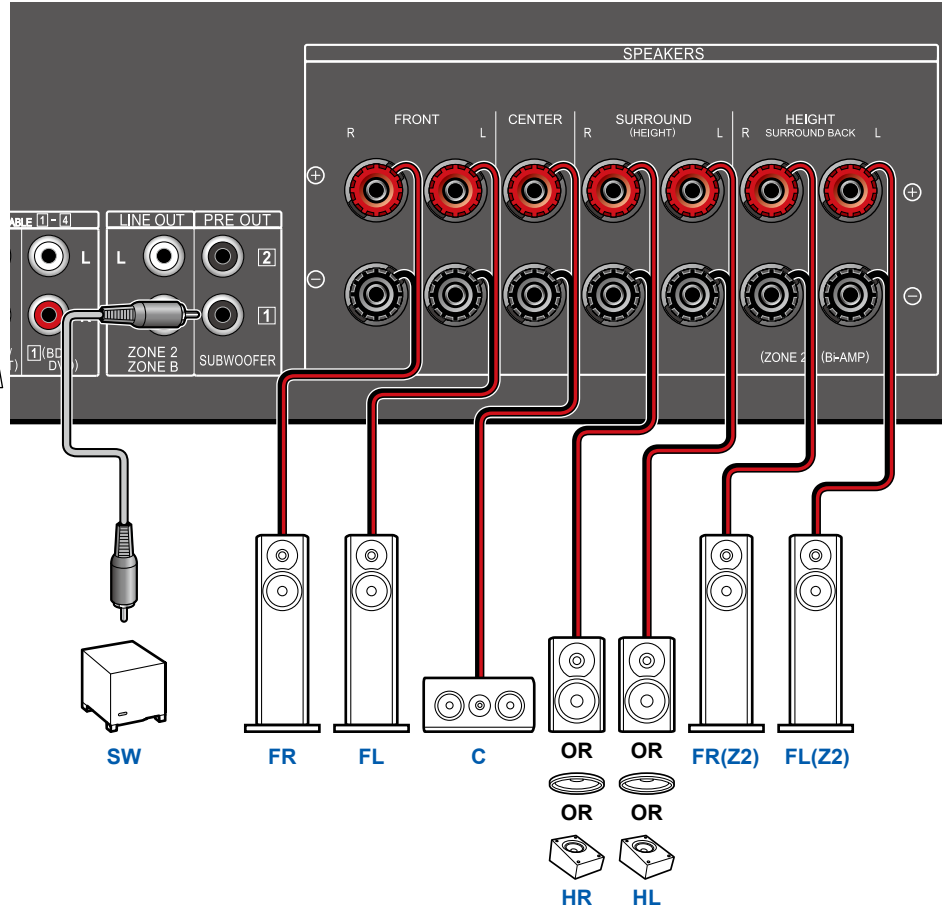
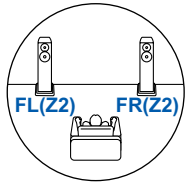

- 3.1ch
- 5.1ch
- 7.1ch
- 3.1.2ch
- 5.1.2ch



■ 3.1.2-Kanaalsysteem (De luidsprekers bi-ampen)

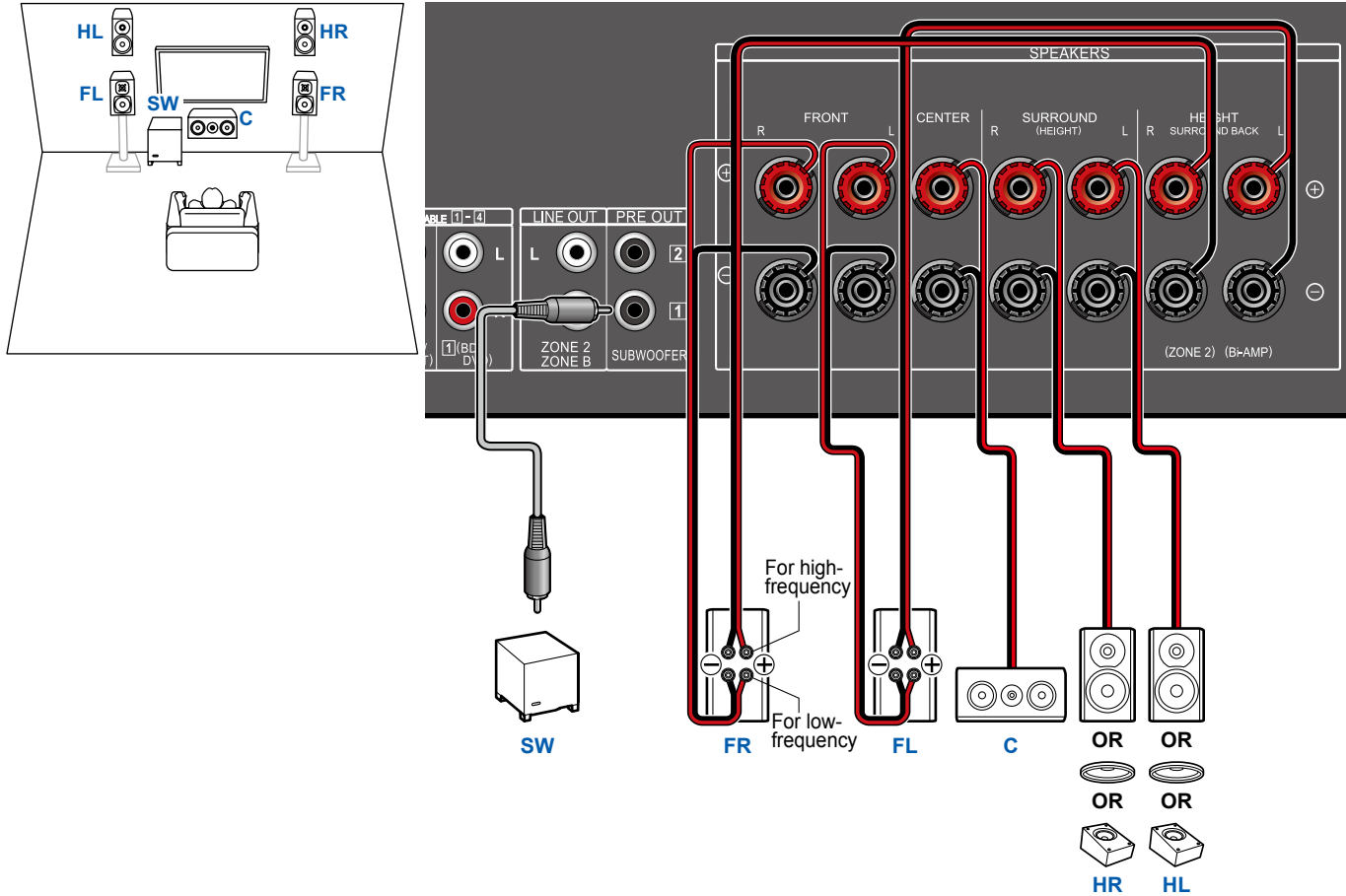

Controleer of de jumper die de woofer-aansluitingen met de tweeter-aansluitingen van de voorluidsprekers verbindt, verwijderd is. Raadpleeg ook de gebruikershandleiding van uw luidsprekers.

3.1ch

5.1ch

7.1ch

3.1.2ch

5.1.2ch



5.1.2-Kanaalsysteem

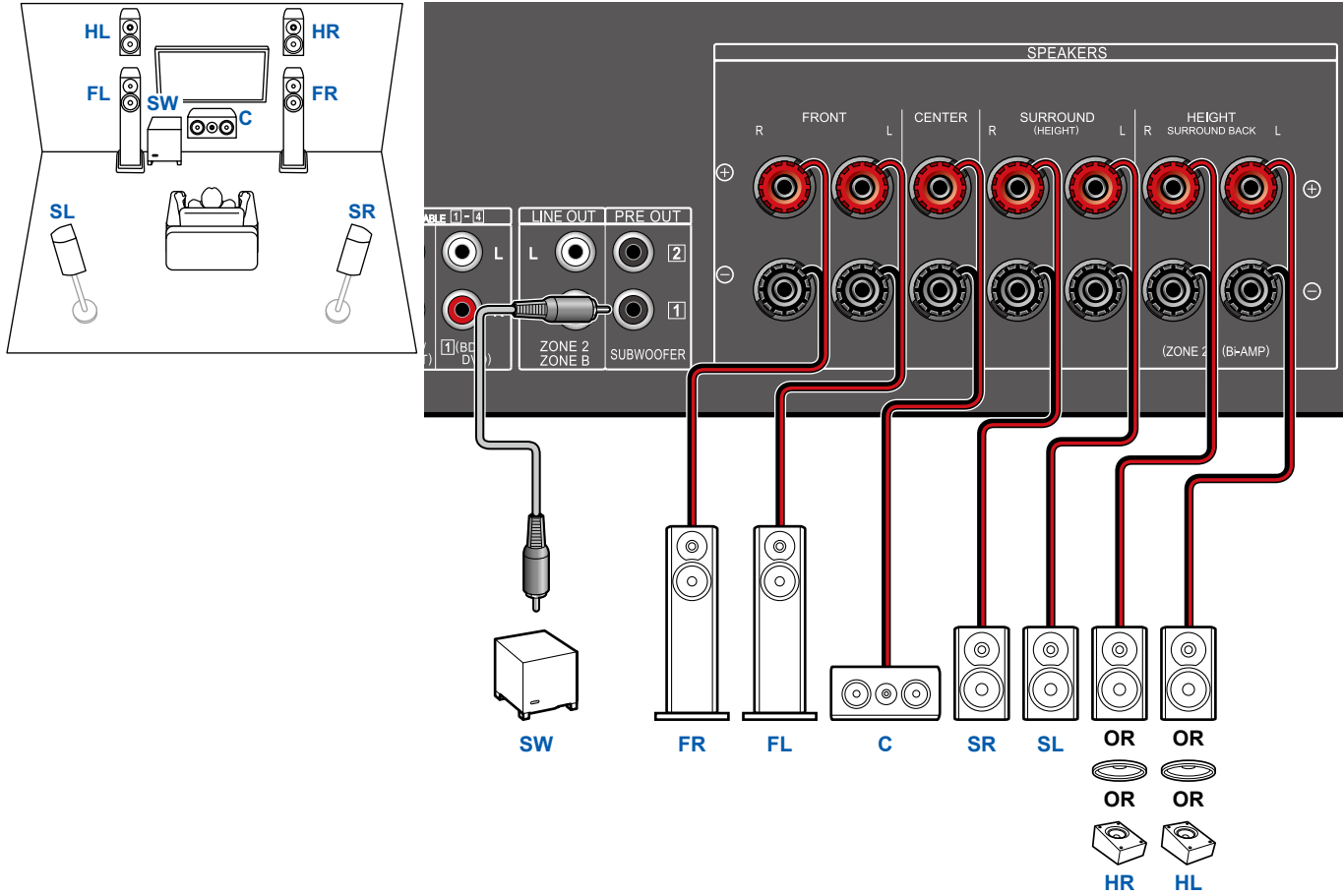

- 3.1ch
- 5.1ch
- 7.1ch
- 3.1.2ch
- 5.1.2ch**



Aansluitingen

De TV verbinden	45
De SUB Monitor verbinden	46
De afspelapparaten verbinden	47
Een AV-component in een andere kamer verbinden (Multi-zone-aansluiting)	49
Antennes verbinden	51
Het netwerk verbinden	52
Het netsnoer verbinden	53



De TV verbinden

Door een TV op dit toestel aan te sluiten, kunt u de video afspelen op de TV, via AV-apparaten die met dit toestel verbonden zijn en kunt u via dit toestel ook het geluid uit de TV laten komen.

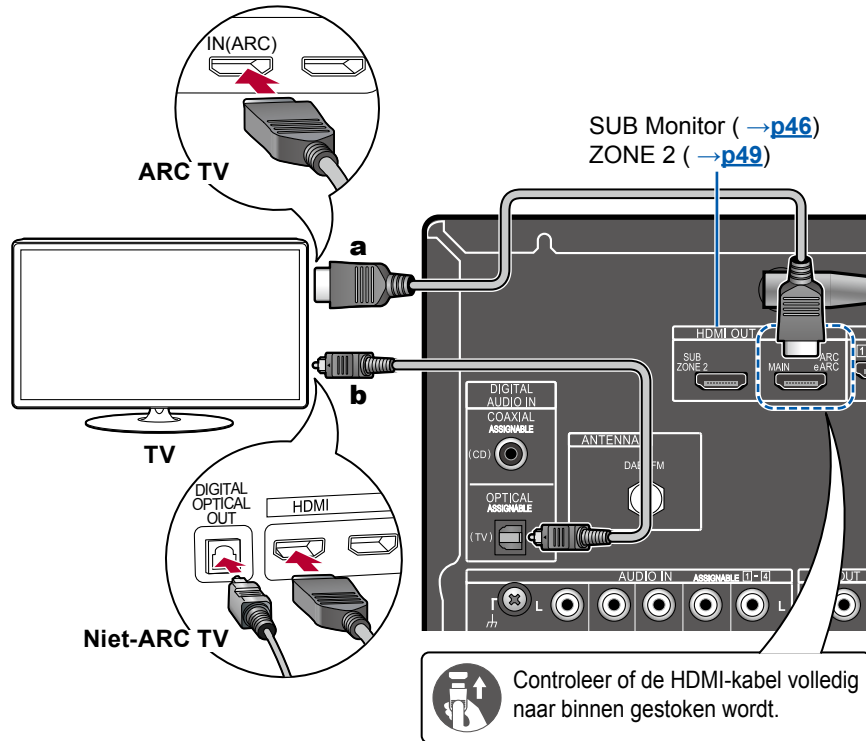

a HDMI-kabel, **b** Digitale optische kabel

Naar ARC/eARC TV

Als de TV de ARC-functie (Audio Return Channel)(*) ondersteunt, gebruik dan alleen een HDMI-kabel om verbinding met de TV te maken. Kies een HDMI IN-aansluiting op de TV die ARC ondersteunt wanneer u de verbinding maakt. U verbindt de HDMI-kabel met de HDMI OUT MAIN-uitgang met het label "ARC" op de zijde van de ontvanger.

Naar niet-ARC TV

Als de TV de ARC-functie (Audio Return Channel)(*) niet ondersteunt, sluit dan een HDMI-kabel en een digitale optische kabel aan.

- Als u een kabel-settopbox enz. gebruikt, aangesloten op de ingangsaansluiting van dit toestel om te tv te kijken (zonder gebruik te maken van de ingebouwde tuner van de tv), is aansluiting met een digitale optische kabel niet vereist.



Setup

- Als de ARC-functie niet gebruikt wordt, zet in het Beginscherm dan "System Setup" - "Hardware" - "HDMI" - "Audio Return Channel (eARC supported)" (→p113) op "Off".

(*)De ARC-functie en de eARC-functie zenden de audiosignalen van de TV via een HDMI-kabel uit en spelen de audio van de TV af op dit toestel. Om te controleren of de TV de ARC-functie en de eARC-functie ondersteunt, raadpleegt u de gebruikershandleiding van de TV, enz. ARC/eARC-compatibele audioformaten (→p160)

- De instellingen zijn nodig als 4K of 8K video van hoge kwaliteit afgespeeld wordt. Raadpleeg "HDMI 4K/8K Signal Format" (→p100) voor informatie over de instellingen. Gebruik bovendien een HDMI-kabel die 4K of 8K video ondersteunt.



De SUB Monitor verbinden

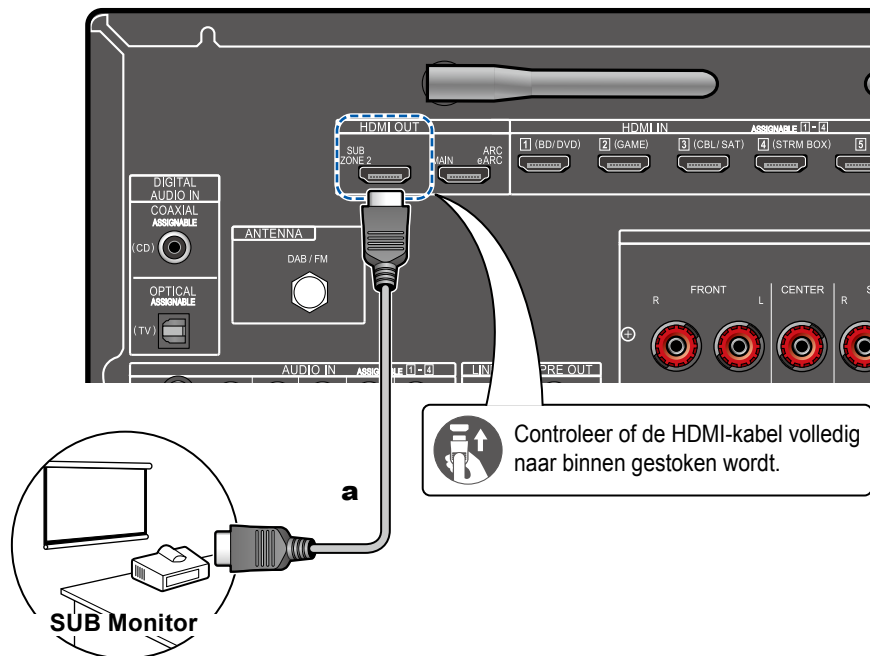

SUB Monitor

Dit toestel heeft meerdere HDMI OUT-aansluitingen en een andere TV of projector kan op de HDMI OUT SUB-aansluiting aangesloten worden.

- Schakel tussen MAIN en SUB met gebruik van de HDMI MAIN/SUB-knop op de afstandsbediening (→p15) of "AV Adjust" (→p67). Houd er rekening mee dat deze aansluiting geen ARC ondersteunt.
- Als apparaten met verschillende resoluties zijn aangesloten op de HDMI OUT MAIN-aansluiting en SUB-aansluiting, worden beelden uitgevoerd met de lagere resolutie.

a HDMI-kabel



De afspeelapparaten verbinden

Een AV-component met HDMI-aansluiting verbinden

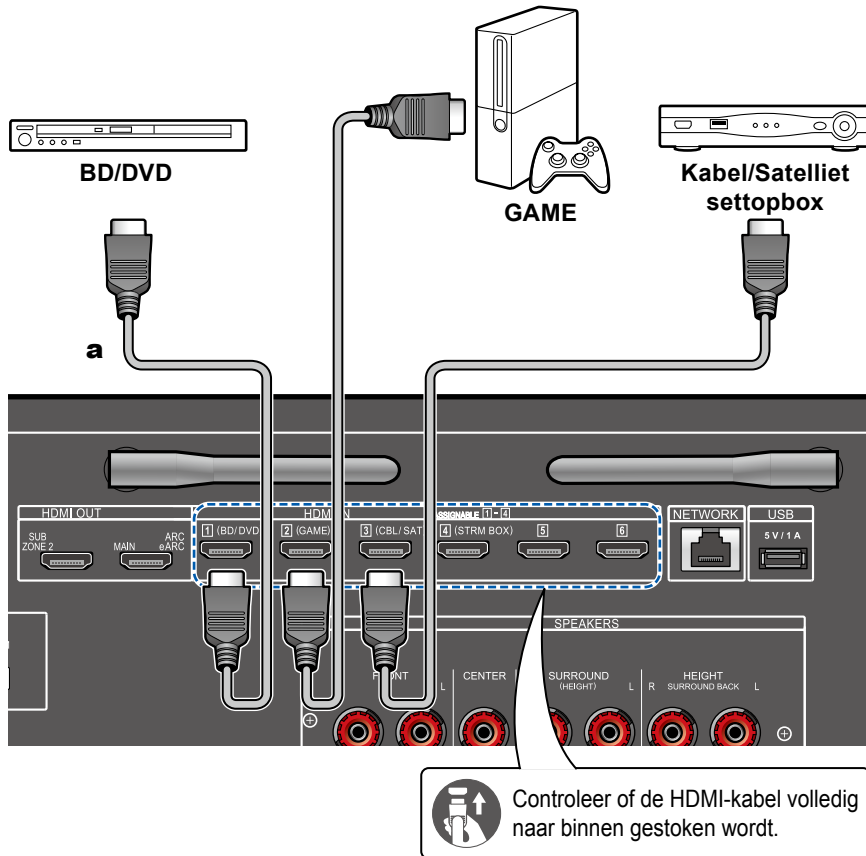

Dit is een voorbeeld van een verbinding met een AV-component die een HDMI-aansluiting heeft. Wanneer verbinding gemaakt wordt met een AV-component die conform de CEC (Consumer Electronics Control)-standaard is, kunt u de HDMI CEC-functie (*) gebruiken die het koppelen met ingangskeuzeschakelaars, enz., mogelijk maakt, en de HDMI Standby Through-functie die video- en audiosignalen van de AV-component naar de TV kan zenden, zelfs als dit toestel op stand-by staat.

- De instellingen zijn nodig als 4K of 8K video van hoge kwaliteit afgespeeld wordt. Raadpleeg "HDMI 4K/8K Signal Format" (→p100) voor informatie over de instellingen. Gebruik bovendien een HDMI-kabel die 4K of 8K video ondersteunt.
- De overeenkomstige resolutie verschilt, afhankelijk van de HDMI-aansluiting waarmee verbinding gemaakt is. Zie "Overeenkomstige ingangresoluties" (→p161) voor details.
- Om te genieten van digitaal surround-geluid, inclusief Dolby Digital, zet u de audio-uitgang van de verbonden Blu-ray Disc-speler, enz., op de Bitstream uitgang.

(*)De HDMI CEC-functie : Deze functie staat diverse gekoppelde bedieningen met CEC-compatibele apparaten toe, zoals het schakelen tussen ingangen die verbonden zijn met een CEC-compatibele speler, het schakelen van de audio-uitvoer tussen de TV en dit toestel of het aanpassen van het volume door gebruik te maken van de afstandsbediening van een CEC-compatibele TV en het automatisch op stand-by schakelen van dit toestel wanneer de TV uitgeschakeld wordt.

a HDMI-kabel



Een audiocomponent verbinden

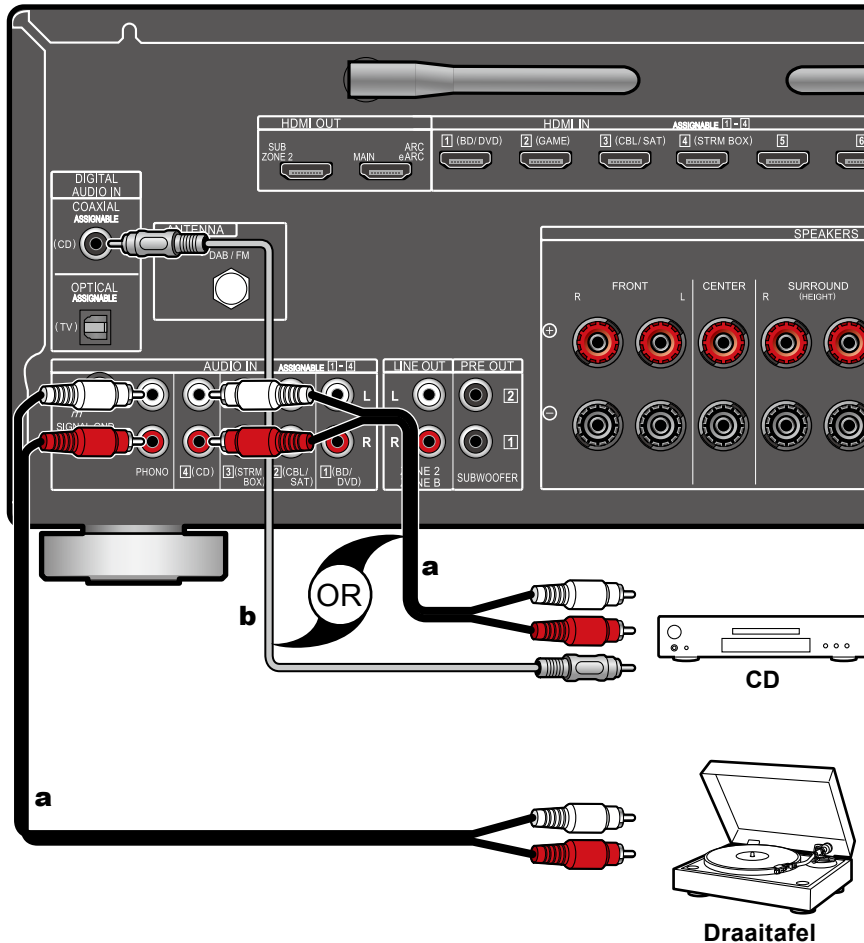

a Analoge audiokabel, **b** Digitale coaxiale kabel

Dit is een voorbeeld van een verbinding met een audiocomponent. Verbind een CD-speler met gebruik van een digitale coaxiale kabel of een analoge audiokabel. U kunt ook een draaitafel met een element van het type MM met de PHONO-aansluiting verbinden.

- Als de draaitafel een ingebouwde audio equalizer heeft, verbind deze dan met een andere AUDIO IN-aansluiting dan de PHONO-aansluiting. Als de draaitafel bovendien gebruik maakt van een MC-type element, installeer dan een audio-equalizer die compatibel is met het MC-type element tussen het toestel en de draaitafel en maak vervolgens verbinding met ongeacht welke AUDIO IN-aansluiting die anders is dan de PHONO-aansluiting.

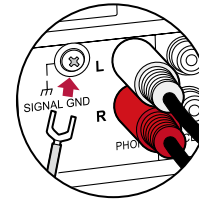

Als de draaitafel een aardedraad heeft, sluit deze dan aan op de SIGNAL GND-aansluiting van dit toestel.



Een AV-component in een andere kamer verbinden (Multi-zone-aansluiting)

Een TV aansluiten (ZONE 2)

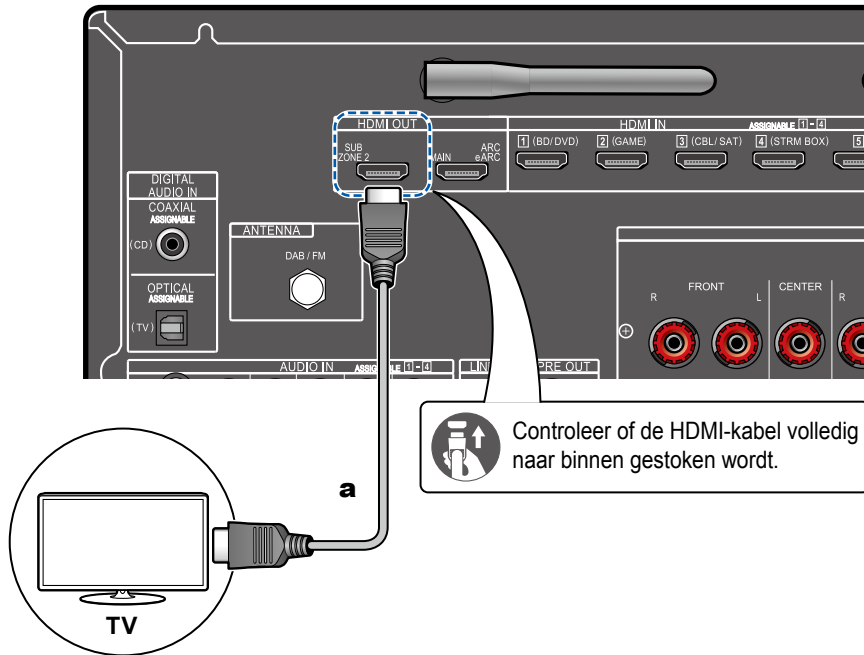

a HDMI-kabel



Terwijl een schijf wordt afgespeeld op een Blu-ray Disc-speler in de hoofdkamer (waar dit toestel zich bevindt), kunt u de video en audio van dezelfde Blu-ray Disc-speler of een ander AV-component afspelen op de TV die is uitgerust met een HDMI IN-aansluiting in een andere kamer (ZONE 2). Alleen de apparaten die verbonden zijn met de HDMI IN1 tot IN3-aansluitingen kunnen op de TV in de andere kamer afgespeeld worden.

- De audio afkomstig van extern verbonden AV-componenten kan alleen uitgezonden worden als het signaal 2-kan. PCM audio is. Het kan ook nodig zijn de audioweergave van de AV-component in PCM-weergave te moeten converteren.



Setup

- Als video en audio via HDMI-ingang uitgevoerd worden naar ZONE 2, zet "Input/Output Assign" - "TV Out / OSD" - "Zone 2 HDMI" (→[p100](#)) dan op "Use" in het Systeeminstellingenmenu. Merk op dat wanneer "Zone 2 HDMI" op "Use" gezet is, de resolutie van de video die door de HDMI OUT SUB/ZONE 2-aansluiting uitgezonden kan worden, beperkt is tot "4K Standard" (→[p100](#)).



Een geïntegreerde versterker aansluiten (ZONE 2)

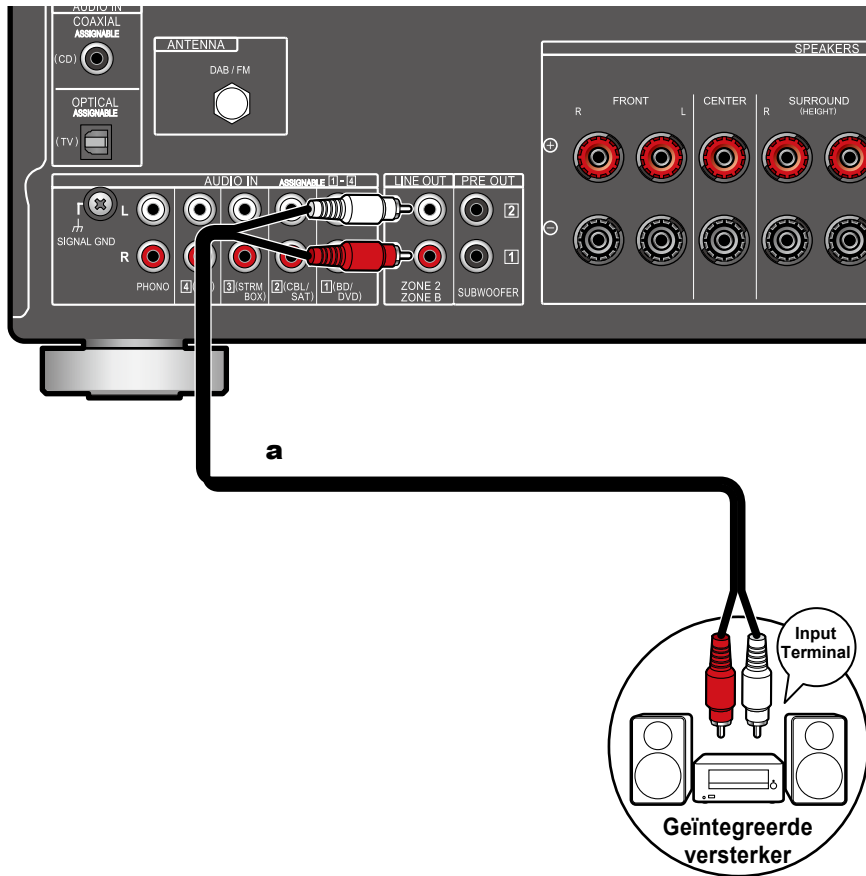

a Analoge audiokabel



U kunt naar 2 kan. audio luisteren in een andere kamer (ZONE 2) terwijl u het afspelen in de hoofdkamer uitvoert (waarin dit toestel geplaatst is). Gebruik een analoge kabel om de ZONE 2 LINE OUT-aansluiting op dit toestel te verbinden met de ingangsaansluiting van de geïntegreerde versterker in de andere kamer.

- Als u audio wilt uitvoeren vanaf een extern aangesloten AV-component naar ZONE 2, sluit u deze aan op een van de HDMI IN1 tot IN3-aansluitingen. Als de AV-component geen HDMI-aansluiting heeft, gebruik dan een digitale coaxiale kabel, een digitale optische kabel of een analoge audiokabel. Ook kan de audio afkomstig van extern verbonden AV-componenten alleen naar ZONE 2 worden uitgezonden als de audio analoog is of 2-kan PCM-signaal. Wanneer de AV-component met een digitale coaxiale kabel of een digitale optische kabel met dit toestel is verbonden, dan moet de audio-weergave van de AV-component in PCM-weergave worden veranderd.



Setup

- De instellingen zijn nodig om audio uit ZONE 2 te laten komen. Druk op  op de afstandsbediening om het Beginscherm te laten weergeven en zet vervolgens "System Setup" - "Speaker" - "Configuration" - "Zone 2 Lineout" (→ [p104](#)) op "Zone 2".



Antennes verbinden

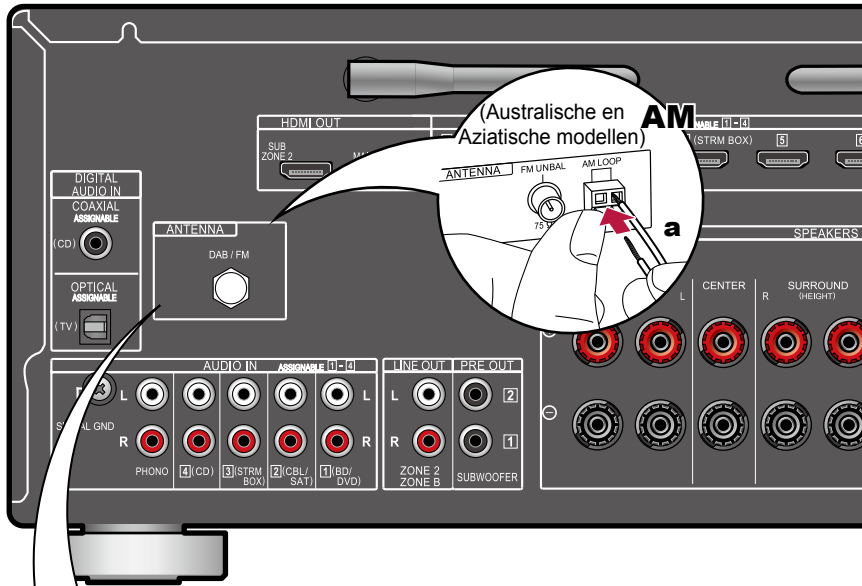

Australische en Aziatische modellen

Sluit de antenne op dit apparaat aan en zet de antenne op de beste luisterpositie terwijl u radiosignalen ontvangt. Bevestig de FM-binnenantenne aan de muur met behulp van duimspijkers of plakband.

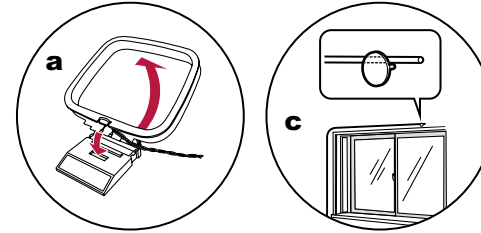

Europese modellen

Controleer of de stekker volledig naar binnen geduwd is, zet hem vervolgens vast door de moer naar rechts te draaien. Gebruik een spijkertje of iets dergelijks om de antenne aan de muur te bevestigen.

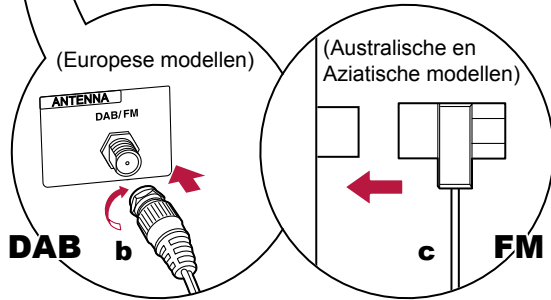
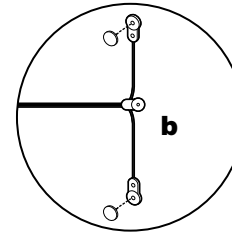

a AM-loop-antenne, **b** DAB/FM-antenne, **c** FM-binnenantenne



Het netwerk verbinden

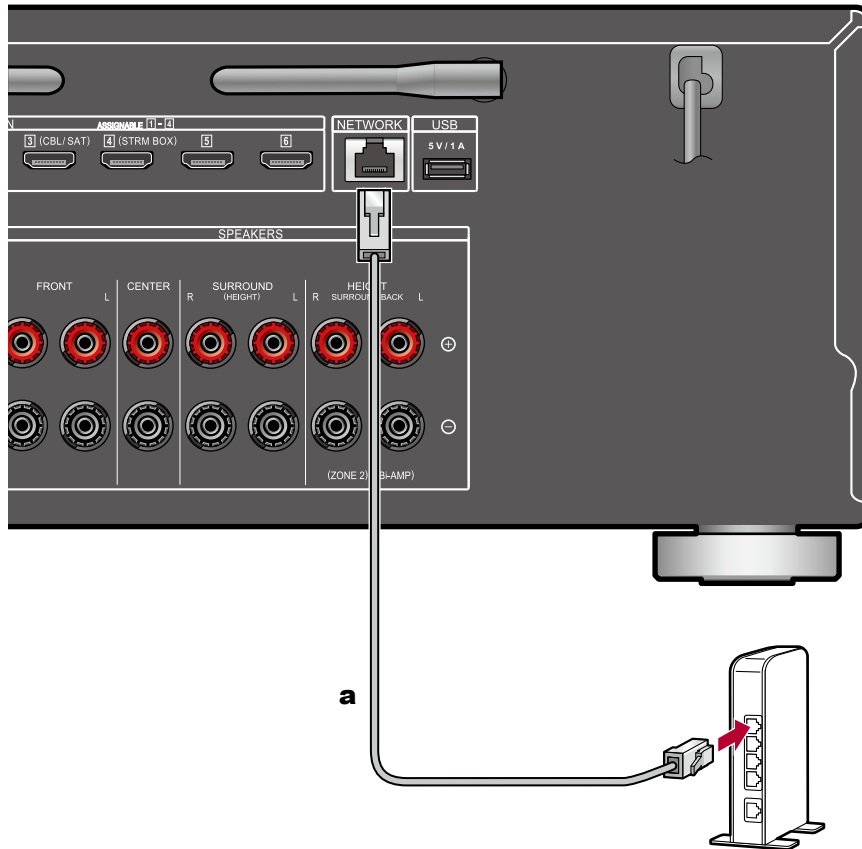

Dit toestel kan met het netwerk worden verbonden met gebruik van een bedraad LAN of Wi-Fi (draadloos LAN). U kunt genieten van netwerkfuncties zoals internetradio, door verbinding met het netwerk te maken. Als u verbonden bent via het bedraad LAN, verbind de router en de NETWORK-aansluiting dan met een Ethernet-kabel, zoals de afbeelding toont. Om verbinding via Wi-Fi te maken, selecteert u de gewenste instelmethode in "Network Connection" (→[p131](#)) van de Begininstelling en volgt u de instructies op het scherm. Om dit in het Systeeminstellingenmenu in te stellen, nadat de Begininstelling voltooid is, drukt u op  op de afstandsbediening en stelt u in het weergegeven Beginscherm "Network/Bluetooth" - "Network" (→[p124](#)) in. Plaats de draadloze antenne voor gebruik van de Wi-Fi-verbinding.

a Ethernet-kabel



Het netsnoer verbinden

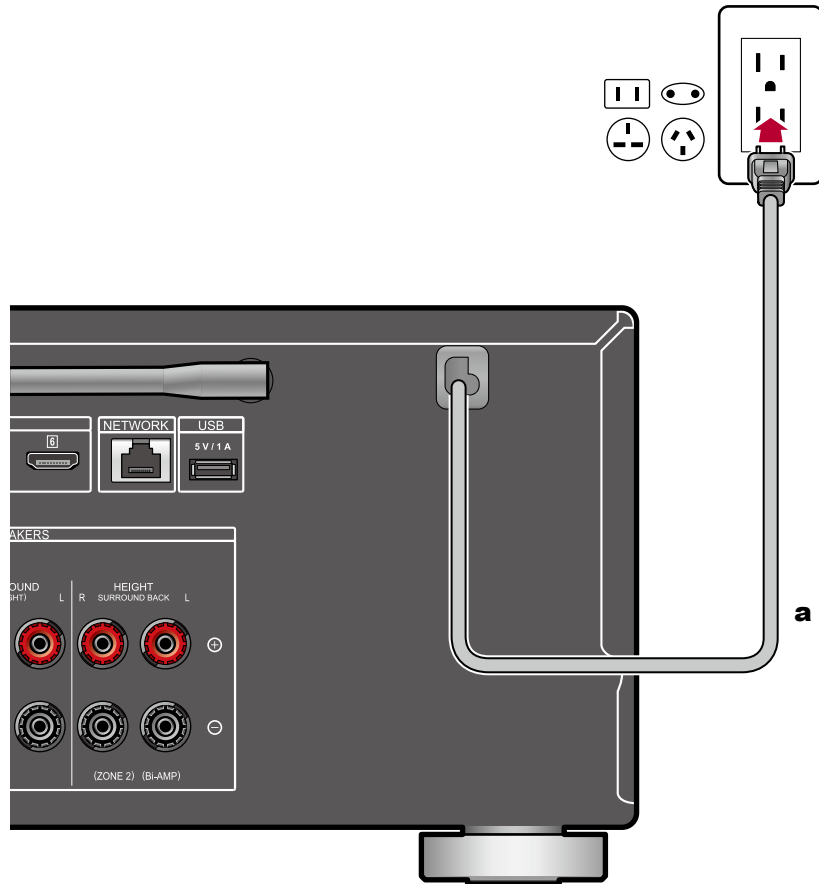

Verbind het netsnoer pas nadat alle andere verbindingen voltooid zijn.

a Netsnoer



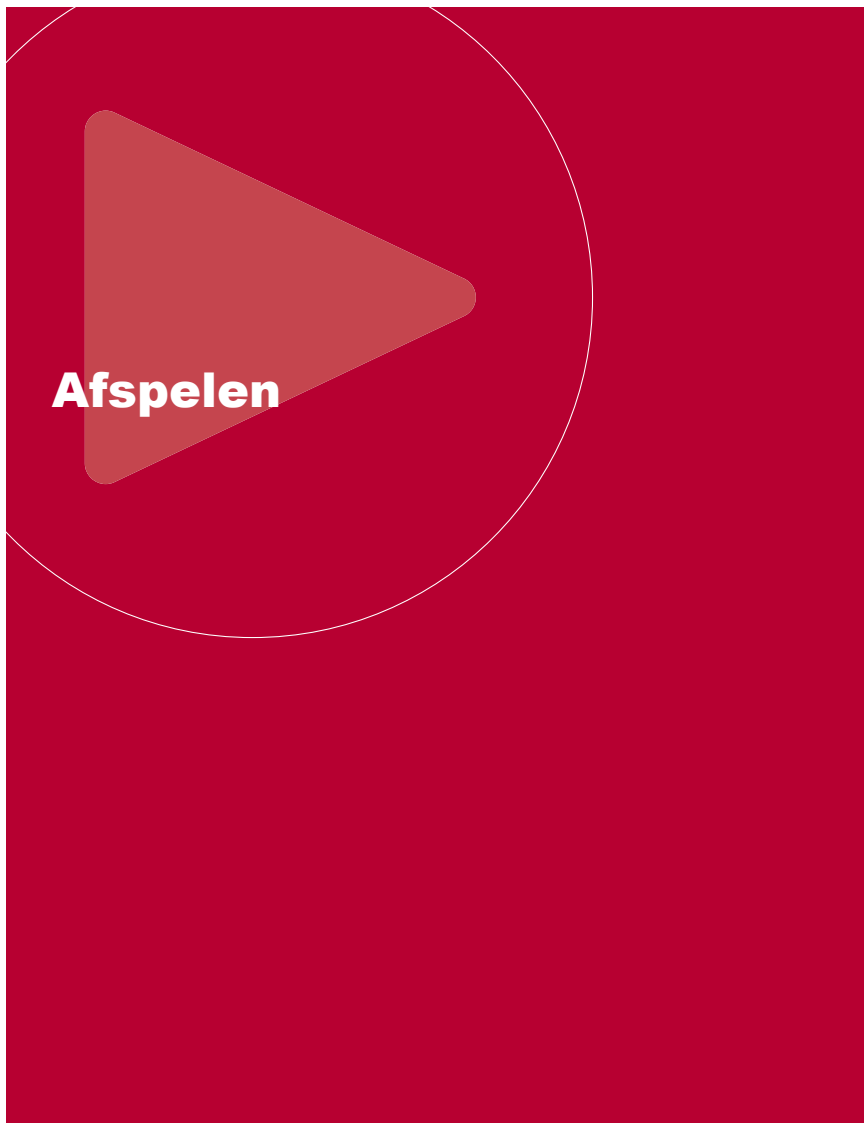

Basisbediening

Afspelen van een AV-component	55
Afspelen met BLUETOOTH®	56
Naar de radio luisteren	59
Luistermodus	65
AV Adjust	67

Netwerkdiensten

Spotify	69
AirPlay®	70
DTS Play-Fi®	72
Amazon Alexa	73
Amazon Music	75
Het Sonos-systeem aansluiten voor afspelen	77
Internetradio	79

Handige functies

Multi-zone	81
PERSONAL PRESET gebruiken	84
USB-opslagapparaat	86
Muziekserver	89
Play Queue	92
Een zender aansluiten om af te spelen	94



Afspelen van een AV-component

U kunt de audio vanaf AV-componenten, zoals een Blu-ray disc-speler, via dit toestel afspelen.

- Als een TV aangesloten is op de HDMI OUT SUB-aansluiting, gebruik dan de HDMI MAIN/SUB-knop of "AV Adjust" (→ [p67](#)) om tussen MAIN en SUB te schakelen.

Basisbediening

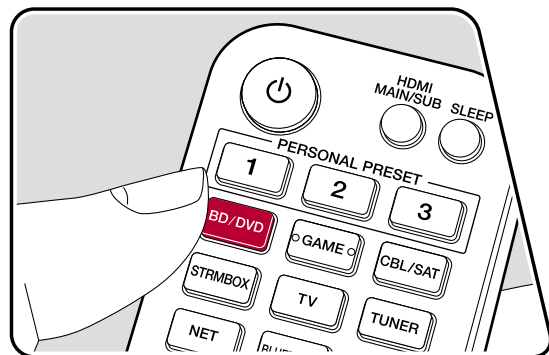
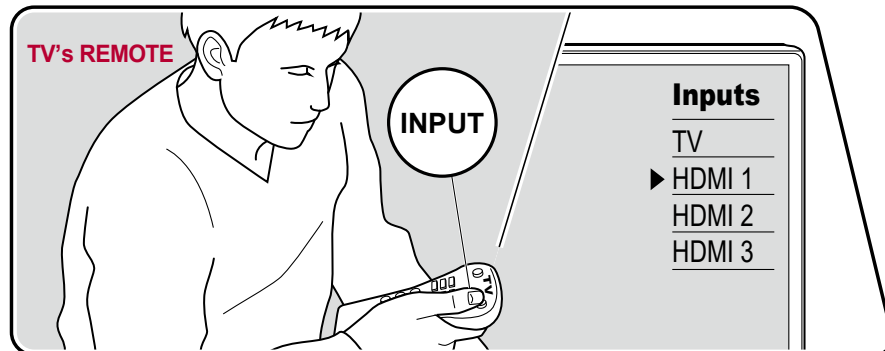

Voer de volgende procedure uit terwijl dit toestel ingeschakeld is.

- Schakel de ingang op de TV naar de ingang waarmee dit toestel is verbonden.
- Druk op de ingangskeuzeschakelaar waarvan de naam dezelfde is als die van de aansluiting waarop de speler is aangesloten.

Druk bijvoorbeeld op BD/DVD om de speler af te spelen die met de BD/DVD-aansluiting verbonden is. Druk op TV om het geluid van de TV te beluisteren. Druk, om een apparaat af te spelen dat verbonden is met de CD, USB, PHONO, HDMI5, HDMI6-aansluiting of de AUX INPUT-aansluiting op het voorpaneel, herhaaldelijk op INPUT SELECT om de ingang te selecteren.

- Als de CEC-koppelingsfunctie werkt, schakelt de ingang automatisch om wanneer een CEC-compatibele TV en speler met dit toestel verbonden zijn met gebruik van een HDMI-verbinding.

- Start het afspelen op de AV-component.

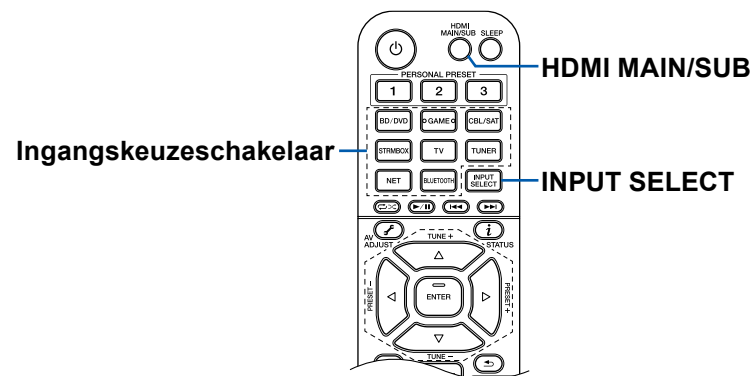

Afspelen met BLUETOOTH®

U kunt muziek draadloos afspelen op een smartphone of een ander apparaat dat geactiveerd is voor draadloze BLUETOOTH technologie via de luidsprekers die met dit toestel verbonden zijn. Het is ook mogelijk om de audio uit dit toestel naar voor BLUETOOTH geactiveerde koptelefoons, draadloze luidsprekers, enz., te zenden.

Met dit toestel audio afspelen uit apparaten die geactiveerd zijn voor draadloze BLUETOOTH technologie

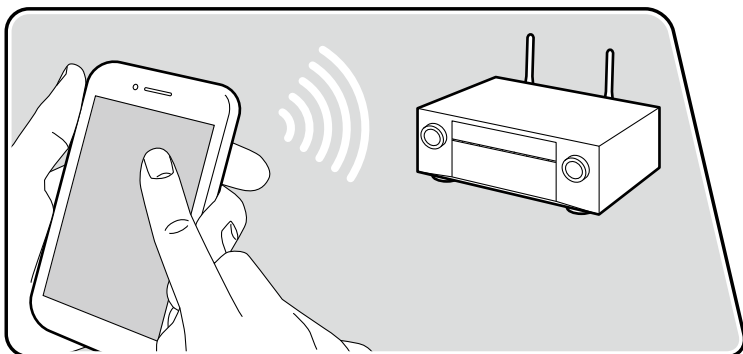

De illustratie toont een afbeelding.

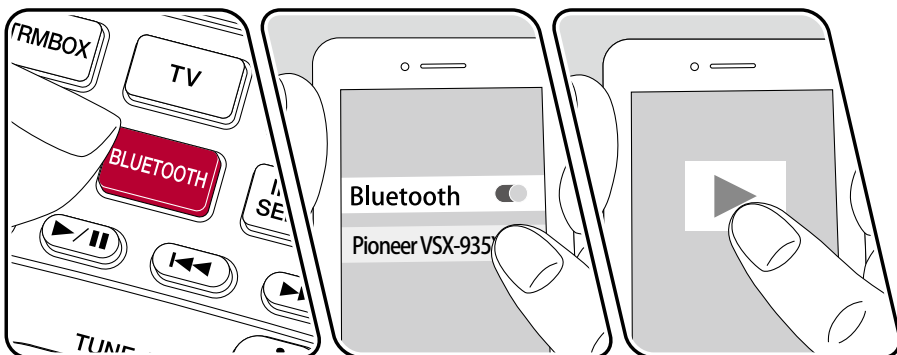

Voer de volgende procedure uit terwijl dit toestel ingeschakeld is.

Pairen

1. Als u op de BLUETOOTH knop drukt, wordt "Now Pairing..." op het display van dit toestel weergegeven en wordt de pairing-modus ingeschakeld.

Now Pairing...

2. Activeer (inschakelen) de BLUETOOTH functie van het BLUETOOTH geactiveerde apparaat en selecteer dit toestel vervolgens tussen de weergegeven apparaten. Als om een wachtwoord gevraagd wordt, voer dan "0000" in.
 - Dit toestel wordt weergegeven als "Pioneer VSX-935 XXXXXX". Deze weergave kan veranderd worden met de functie Friendly Name (→[p125](#)) of de Pioneer Remote App (→[p133](#)) (kan gebruikt worden met iOS of Android™).
 - Om een ander BLUETOOTH geactiveerd apparaat te verbinden, drukt u op de BLUETOOTH knop en houdt u die ingedrukt tot "Now Pairing..." weergegeven wordt en voert u daarna stap 2 uit. Dit toestel kan de koppelingsinformatie van maximaal 8 gekoppelde apparaten opslaan.
 - Het dekkingsgebied is ong. 48' / 15 m. Houd er rekening mee dat de verbinding met alle BLUETOOTH geactiveerde apparaten niet altijd gegarandeerd wordt.

Afspelen

1. Voer de verbindingprocedure uit op het BLUETOOTH geactiveerde apparaat.
2. Speel het muziekbestand af.
De ingang van dit toestel zal automatisch naar "BLUETOOTH" geschakeld worden. Verhoog het volume van het BLUETOOTH geactiveerde apparaat tot een passend niveau.
 - Vanwege de kenmerken van draadloze technologie van BLUETOOTH kan het geluid dat op dit toestel geproduceerd wordt enigszins achterlopen op het geluid dat wordt afgespeeld op het BLUETOOTH geactiveerde apparaat.



Uit dit toestel audio uitzenden naar apparaten die geactiveerd zijn voor draadloze BLUETOOTH technologie

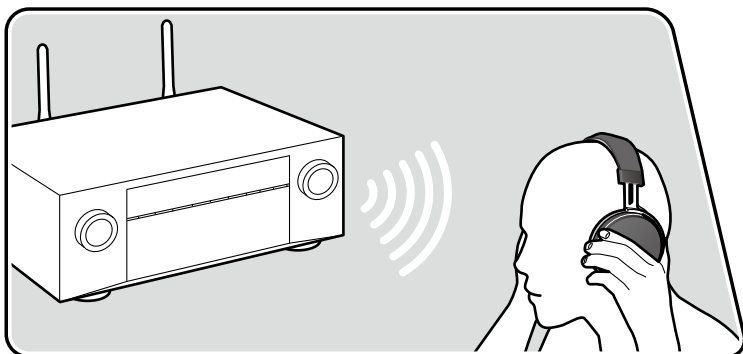

De illustratie toont een afbeelding.

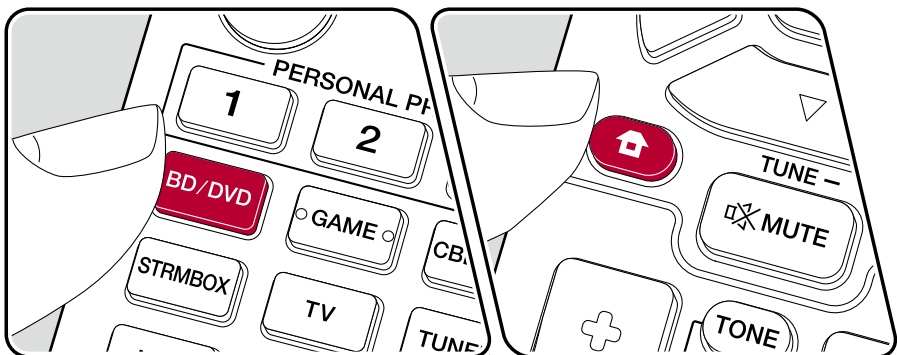

Pairen

1. Druk op de ingangsschakelaar die u wilt afspelen.
 - Selecteer een andere bron dan "BLUETOOTH". Deze functie werkt niet als u "BLUETOOTH" selecteert.
 - Deze functie kan in één locatie gebruikt worden, de hoofdkamer (waar dit toestel is) of een andere kamer (ZONE 2). Als het in de hoofdkamer gebruikt wordt, zet de ingangsschakelaar voor de andere kamer dan op iets anders dan "BLUETOOTH". Stel de ingangsschakelaar van de hoofdkamer op dezelfde wijze in als het in de andere kamer gebruikt wordt.
2. Druk op  op de afstandsbediening en selecteer in het weergegeven Home Menu "Network/Bluetooth" - "Bluetooth" - "Bluetooth Transmitter" en druk daarna op ENTER.
3. In "Bluetooth Transmitter" selecteert u "On".

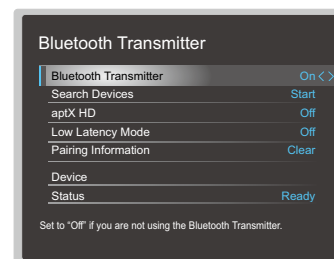

4. Druk in "Search Devices" op ENTER.
 - Het zoeken naar apparaten die geactiveerd zijn voor draadloze BLUETOOTH technologie die kunnen ontvangen gaat van start waarna een lijst van relevante apparaten weergegeven wordt.
5. Selecteer het apparaat waaruit u de audio wilt laten komen en wanneer u op ENTER drukt, wordt het bericht "Now Pairing..." weergegeven en worden de twee gekoppeld.
 - Afhankelijk van het apparaat dat geactiveerd is voor draadloze BLUETOOTH technologie, kan het noodzakelijk zijn het koppelen handmatig uit te voeren. Als de apparaatnaam niet in de lijst verschijnt, controleer dan de instellingen van het apparaat dat geactiveerd is voor draadloze BLUETOOTH technologie.



Afspelen

1. Voer de afspeelhandelingen uit op de AV-component die op dit toestel aangesloten is. Voer de afspeelhandelingen op dit toestel uit terwijl de ingang TUNER of NET is.

U kunt niet op dit toestel het volume regelen van het apparaat dat geactiveerd is voor draadloze BLUETOOTH technologie. Regel het op het verbonden apparaat dat geactiveerd is voor draadloze BLUETOOTH technologie.

- U kunt niet vanuit dit toestel audio uitzenden naar meerdere apparaten die geactiveerd zijn voor draadloze BLUETOOTH technologie.
- De audio komt ook uit de luidsprekers die met dit toestel verbonden zijn.
- Het dekingsgebied is ong. 48'/15 m. Houd er rekening mee dat de verbinding met alle BLUETOOTH geactiveerde apparaten niet altijd gegarandeerd wordt.
- Als "Bluetooth Transmitter" op "On" staat en in de volgende gevallen, wanneer dit toestel een gekoppeld apparaat detecteert dat geactiveerd is voor draadloze BLUETOOTH technologie, dan zal het automatisch opnieuw verbinding maken met dat apparaat.
 - Wanneer de stroom opnieuw ingeschakeld wordt nadat het toestel op stand-by geschakeld was
 - Als iets anders dan "BLUETOOTH" geselecteerd is
 - Als de "NET"-ingang geselecteerd is en audio uit een netwerkdienst/-inhoud komt (met uitzondering van enkele diensten)

Als deze functie niet gebruikt wordt, selecteer dan "Off" in "Bluetooth Transmitter" om de aansluiting te annuleren. Sluit het ook af op het ontvangende apparaat (als afsluiting mogelijk is op het ontvangende apparaat).

- Er kan in de volgende gevallen geen audio komen uit apparaten die geactiveerd zijn voor draadloze BLUETOOTH technologie :
 - Als het audiobestand in het DSD-formaat is
 - Als audio afgespeeld wordt uit een van de volgende netwerkdiensten : Chromecast built-in, Amazon Music, Amazon Alexa, AirPlay, DTS Play-Fi
- De geluidskwaliteitsaanpassingen en de luistermodussen van dit toestel kunnen niet toegepast worden op de afgespeelde audio.



Naar de radio luisteren

U kunt AM (Australische en Aziatische modellen), FM en DAB (Europese modellen)-radiozenders op dit toestel ontvangen met de ingebouwde tuner.

Naar de AM/FM-radio luisteren (AM : alleen Australische en Aziatische modellen)

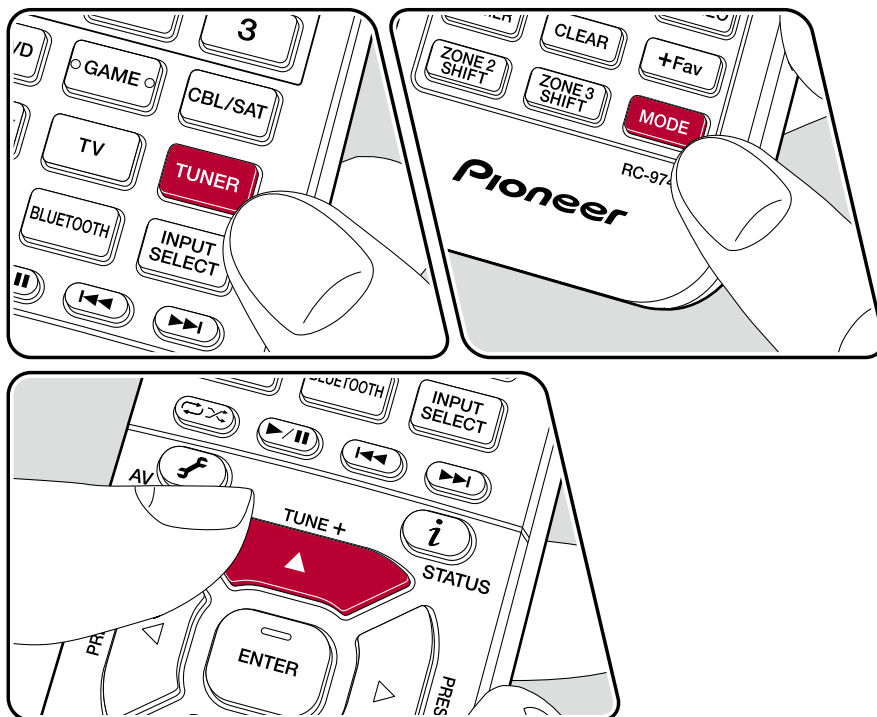

Intunen op een radiozender

Voer de volgende procedure uit terwijl dit toestel ingeschakeld is.

■ Automatisch tunen

1. Druk herhaaldelijk op TUNER om "AM" of "FM" te selecteren.
2. Druk herhaaldelijk op MODE tot "TunMode: Auto" op het display verschijnt.

TunMode: Auto

3. Als u op de cursorknoppen ▲ / ▼ drukt, start het automatisch tunen en stopt het zoeken als een zender gevonden is. Wanneer op een radiozender ingetuned is, brandt het "TUNED"-controlelampje op het display. Wanneer op een FM-radiozender ingetuned is, zal het "STEREO"-controlelampje gaan branden.

Als de ontvangst van de FM-zenders slecht is : Voer de procedure uit voor "Handmatig tunen" (→ [p60](#)) Houd er rekening mee dat als u met de hand afstemt, de ontvangst van FM-uitzendingen mono in plaats van stereo zal zijn, ongeacht de gevoeligheid van de ontvangst.



■ Handmatig tunen

Houd er rekening mee dat als u met de hand afstemt, de ontvangst van FM-uitzendingen mono in plaats van stereo zal zijn, ongeacht de gevoeligheid van de ontvanger.

1. Druk herhaaldelijk op TUNER om "AM" of "FM" te selecteren.
2. Druk herhaaldelijk op MODE tot "TunMode: Manual" op het display verschijnt.

TunMode: Manual

3. Terwijl u op de cursorknoppen ▲ / ▼ drukt, selecteert u de gewenste radiozender.
 - De frequentie verandert met 1 stap iedere keer wanneer u op de cursorknoppen ▲ / ▼ drukt. De frequentie verandert voortdurend als de knop ingedrukt blijft en stopt wanneer de knop wordt losgelaten.

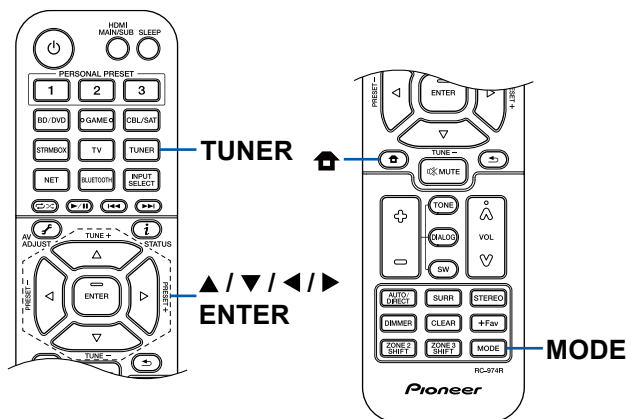

■ Instelling frequentiestap (Australische en Aziatische modellen)

Druk op  op de afstandsbediening en selecteer in het weergegeven Home-scherm "System Setup" - "Miscellaneous" - "Tuner" - "AM Frequency Step" en selecteer vervolgens de frequentiestap voor uw regio. Houd er rekening mee dat wanneer deze instelling wordt veranderd alle voorkeuzezenders van de radio gewist worden.

RDS gebruiken

RDS staat voor Radio Data Systeem en is een methode om data in FM-radiosignalen uit te zenden. In regio's waar RDS kan worden gebruikt, wanneer u afstemt op een radiozender die programma-informatie uitzendt, wordt de naam van de radiozender op het display weergegeven. Als u in deze regio's op de afstandsbediening op de *i*-knop drukt, kunt u de volgende functies gebruiken.

■ Weergave tekstinformatie (Radio Text)

1. Terwijl de naam van de zender op het display weergegeven wordt, drukt u op de afstandsbediening één keer op de *i*-knop. De zender geeft Radio Text (RT) weer, dat is tekstinformatie die door de zender wordt gegeven en die over het display rolt. "No Text Data" wordt weergegeven als geen tekstinformatie beschikbaar is.

■ Zoek zenders op aan de hand van het type programma

1. Terwijl de naam van de zender op het display weergegeven wordt, drukt u op de afstandsbediening twee keer op de *i*-knop.
 - Als geen programmatype is ingesteld voor de radiozender die wordt ontvangen, wordt "None" weergegeven.
2. Druk op de afstandsbediening op de ◀ / ▶-cursorknoppen om het programmatype te selecteren dat u wilt zoeken en druk vervolgens op de ENTER-knop om het zoeken te starten.
 - De weergegeven programmatypes zijn de volgende : None / News (Nieuwsberichten) / Affairs (Huidige zaken) / Info (Informatie) / Sport / Educate (Educatie) / Drama / Culture / Science (Wetenschap en technologie) / Varied / Pop M (Popmuziek) / Rock M (Rockmuziek) / Easy M (Middle of the road-muziek) / Light M (Licht klassiek) / Classics (Serieus klassiek) / Other M (Overige muziek) / Weather / Finance / Children (Kinderprogramma's) / Social (Sociale zaken) / Religion / Phone In / Travel / Leisure / Jazz (Jazzmuziek) / Country (Countrymuziek) / Nation M (Volksmuziek) / Oldies (Oldies) / Folk M (Folkmuziek) / Document (Documentaires)
 - De weergegeven informatie kan mogelijk niet met de inhoud overeenkomen die door de zender uitgezonden wordt.
3. Wanneer een zender is gevonden, zal de zendernaam op het display knipperen. Druk op ENTER terwijl dit gebeurt, om die zender te beginnen te ontvangen. Als u niet op ENTER drukt, zal het toestel beginnen met zoeken



naar een andere zender.

- Als geen zenders gevonden worden, wordt het bericht "Not Found" weergegeven.
- Ongebruikelijke lettertekens kunnen weergegeven worden als het toestel niet ondersteunde lettertekens ontvangt. Dit is geen storing. Als het signaal afkomstig van een zender zwak is, wordt de informatie mogelijk niet weergegeven.



Een radiozender registreren (→ [p64](#))



Luisteren naar DAB Digitale Radio (alleen voor Europese modellen)

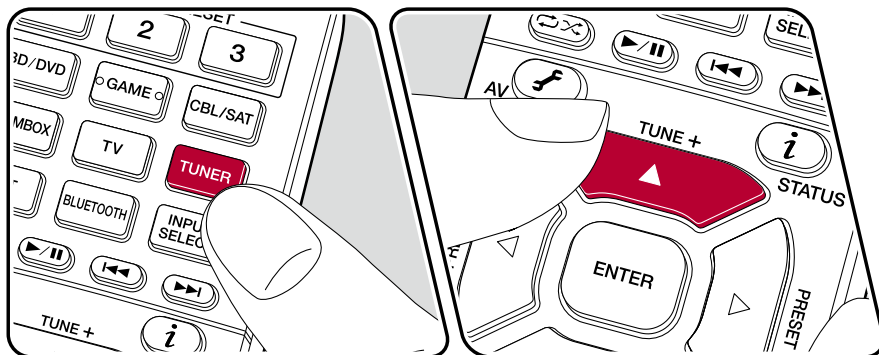

Intunen op een radiozender

Voer de volgende procedure uit terwijl dit toestel ingeschakeld is.

- Druk herhaaldelijk op TUNER om "DAB" te selecteren.
 - De allereerste keer dat u DAB selecteert, scant de Auto Tuning-functie automatisch DAB-band 3 voor de multiplexen (zenders) die beschikbaar zijn in uw gebied. Is het scan-proces eenmaal voltooid, dan wordt de eerste zender die gedetecteerd werd geselecteerd.

Scan# 100%

- Selecteer de gewenste radiozender met ▲ / ▼.
 - Als een nieuwe DAB-zender geïntroduceerd wordt, of als u naar een nieuwe zone gaat, druk dan op  en gebruik vervolgens de cursorknoppen en de ENTER-knop om "DAB Auto Scan" in "Miscellaneous" - "Tuner" ten uitvoer te brengen.

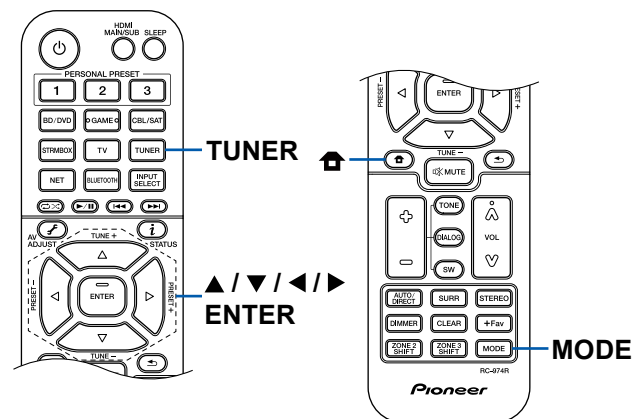

■ De weergavevolgorde van de zenders veranderen

U kunt de beschikbare zenders in alfabetische volgorde of op multiplex sorteren.

1. Druk herhaaldelijk op MODE om de methode voor het sorteren van de weergavevolgorde als volgt in te stellen.

Alphabet (fabrieksinstelling) : Zenders sorteren in alfabetische volgorde.

Multiplex : Zenders sorteren op multiplex.

■ DAB radio-informatie weergeven

1. Druk herhaaldelijk op **i** om meer informatie over de geselecteerde DAB-zender weer te geven.

DLS (Dynamic Label Segment) : Als ingetuned is op een zender die DLS-tekstgegevens uitzendt, zal de tekst over het display rollen.

Programmatype : Geeft het type programma weer.

Bitsnelheid en Audiomodus : Geeft de bitsnelheid en de audiomodus (stereo, mono) weer.

Kwaliteit : Geeft de signaalkwaliteit weer.

0 - 59 : Slechte ontvangst

60 - 79 : Goede ontvangst

80 - 100 : Uitstekende ontvangst

Multiplex Naam : Geeft de naam van de huidige multiplex weer.

Multiplex Nummer en Frequentie :

Geeft het nummer en de frequentie van de huidige multiplex weer.



Een radiozender registreren

■ Registreren

U kunt maximaal 40(*) van uw favoriete radiozenders van te voren kiezen en instellen.

(*) Australische en Aziatische modellen : AM- en FM-zenders

Europese modellen : AM- en DAB-zenders

Na afgestemd te hebben op de radiozender die u wilt registreren, voert u de volgende procedure uit.

1. Druk op +Fav zodat het voorkeuzenummer op het display knippert.

FM 87.5 MHz 

2. Terwijl het voorkeuzenummer (ongeveer 8 seconden) knippert, drukt u herhaaldelijk op de ◀/▶-cursorknoppen om een nummer tussen 1 en 40 te selecteren.
3. Druk opnieuw op +Fav om de zender te registreren.
Eenmaal de zender is geregistreerd, stopt het voorkeuzenummer met knipperen. Herhaal deze stappen om al uw favoriete radiozenders van tevoren te kiezen en in te stellen.

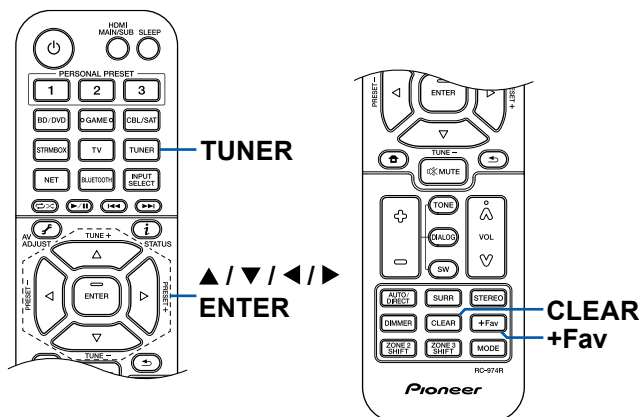

■ Een voorkeuze radiozender selecteren

1. Druk op TUNER.
2. Druk op de ◀/▶ cursorknoppen om een voorkeuzenummer te selecteren.

■ Een voorkeuze radiozender wissen

1. Druk op TUNER.
2. Druk op de ◀/▶ cursorknoppen om het te wissen voorkeuzenummer te selecteren.
3. Nadat u op +Fav gedrukt heeft, drukt u op CLEAR terwijl het voorkeuzenummer knippert om het voorkeuzenummer te wissen. Bij het verwijderen, gaat het nummer op het display uit.



Luistermodus

U kunt de luistermodus tijdens het afspelen veranderen door herhaaldelijk op "AUTO/DIRECT", "SURR" of "STEREO" te drukken.

- Raadpleeg voor details over de effecten van iedere luistermodus "Effecten van de luistermodussen" (→[p153](#)).
- Raadpleeg voor luistermodussen die voor ieder audioformaat van ingangssignalen geselecteerd kunnen worden "Ingangsformaten en selecteerbare luistermodussen" (→[p149](#)).

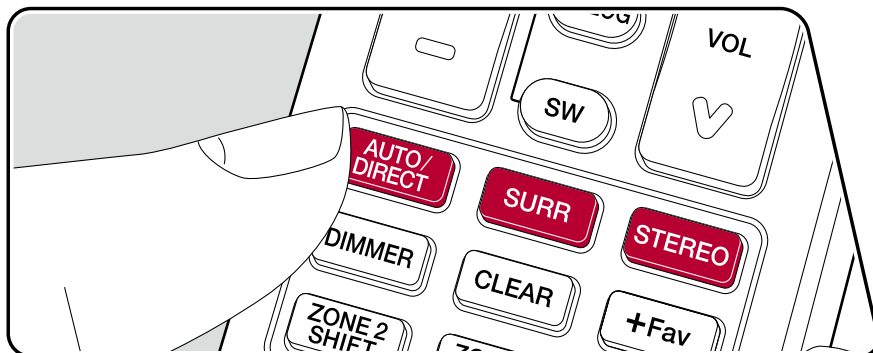

■ AUTO/DIRECT-knop

Druk herhaaldelijk en de luistermodus die voor het ingangssignaal geschikt zijn, zullen tussen "Auto Surround", "Direct" en "Pure Direct" geschakeld worden. Na het selecteren van één ervan wordt "Auto Surround" (of "Direct" of "Pure Direct") weergegeven waarna de meest geschikte luistermodus voor het audioformaat automatisch geselecteerd wordt (DTS voor meerkanaals ingangssignalen, Stereo voor 2-kanaals ingangssignalen, enz.) en zal een controlelampje zoals "DTS" op het display weergegeven worden.

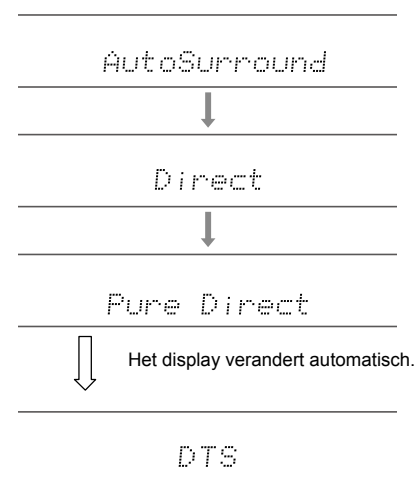

■ SURR-knop

Door herhaaldelijk te drukken, kunt u het audioformaat van de in te voeren signalen selecteren en tussen een verscheidenheid aan luistermodussen schakelen. Selecteer de modus die het best bij uw voorkeur past. De geselecteerde luistermodus wordt op het display weergegeven.

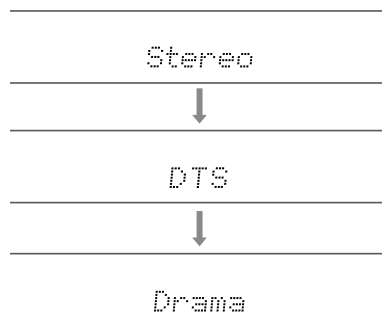

■ STEREO-knop

U kunt de Stereomodus selecteren om alleen af te spelen uit de voorluidsprekers en de subwoofer en voor de Extended Stereo-modus.

- De luistermodus die als laatste voor de bron geselecteerd werd, wordt bewaard voor ieder van de knoppen AUTO/DIRECT, SURR en STEREO. Als de inhoud die u afspeelt niet ondersteund wordt door de luistermodus die u het laatst geselecteerd heeft dan wordt automatisch de luistermodus geselecteerd die standaard voor die inhoud is.

Het ingangsformaat en de luistermodus controleren

Herhaaldelijk op de *i*-knop drukken op de afstandbediening, schakelt het display van het hoofdtoestel in onderstaande volgorde om.

- De display inhoud voor de BLUETOOTH-invoer is anders.
- Niet alle informatie wordt noodzakelijkerwijs weergegeven.

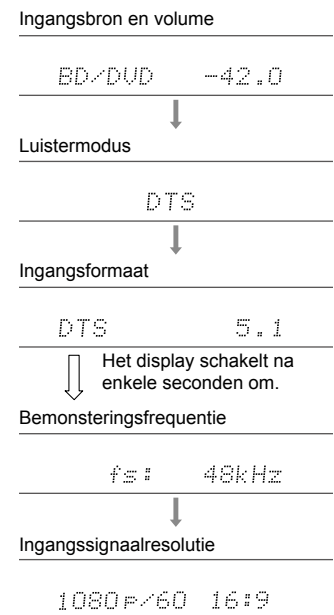

AV Adjust

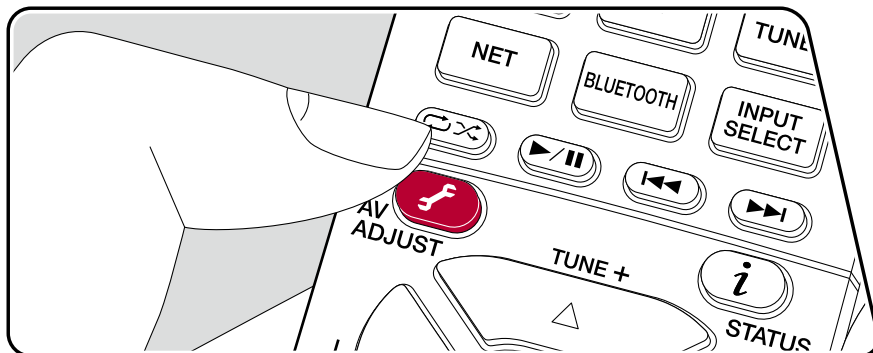

Menubediening



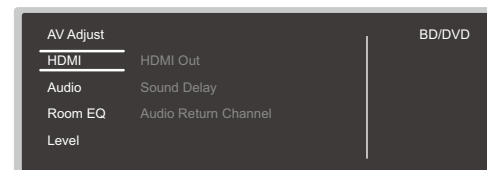

U kunt de instellingen die u vaak gebruikt snel veranderen, zoals tooninstellingen enz.

U kunt de instellingen op de TV uitvoeren terwijl het afspelen bezig is. Druk op de afstandsbediening op  om het AV Adjust-menu weer te geven. Houd er rekening mee dat er geen weergave op het TV-scherm is als de ingangsschakelaar "CD", "TV", "PHONO", "FM", "AM", of "DAB" is, volg dus het display van het hoofdtoestel terwijl u de handelingen uitvoert.



Selecteer het item met de cursorknoppen  /  van de afstandsbediening en druk op ENTER om uw selectie te bevestigen.

Gebruik de cursorknoppen om de instellingen te veranderen.

- Om terug te keren naar het vorige scherm, druk op .
- Druk op  om de instellingen te verlaten.



■ HDMI

HDMI Out : Selecteer de HDMI OUT-aansluiting om videosignalen uit "MAIN", "SUB" en "MAIN+SUB" uit te voeren.

Sound Delay : Als de video achterloopt op de audio kunt u de audio vertragen om de kloof te compenseren. Er kunnen voor iedere ingangskeuzeschakelaar verschillende instellingen gemaakt worden.

- Het kan niet worden ingesteld als de luistermodus Pure Direct en het ingangssignaal analog of DSD is.

Audio Return Channel : U kunt van het geluid van een via HDMI verbonden ARC-compatibele TV genieten via de luidsprekers die met het toestel verbonden zijn. Selecteer "On" wanneer u naar de audio van een TV luistert met behulp van de luidsprekers van dit toestel. Selecteer "Off" wanneer de ARC-functie niet wordt gebruikt.

■ Audio

Sound Retriever : Verbeter de kwaliteit van de gecomprimeerde audio. Het afspiegeluid van gecomprimeerde bestanden met verlies, zoals MP3, wordt verbeterd. De instelling kan voor iedere ingangskeuzeschakelaar apart uitgevoerd worden. De instelling werkt voor signalen van 48 kHz of minder. De instelling is niet effectief in de bitstreamsignalen.

- Het kan niet worden ingesteld als de luistermodus Direct of Pure Direct is.

Midnight : Maak zachte geluiden gemakkelijk hoorbaar. Dit is handig als u het volume wilt verminderen terwijl u 's avonds naar een film kijkt.

- Het kan niet worden ingesteld als de luistermodus Direct of Pure Direct is.
- Deze instelling kan niet worden gebruikt in de volgende gevallen.
 - Als "Loudness Management" op "Off" is gezet als Dolby Digital Plus of Dolby TrueHD wordt afgespeeld
 - Als het ingangssignaal DTS:X is en "Dialog Control" anders is dan 0 dB

Zone B : Selecteer voor het uitzenden van de audio naar ZONE B een methode uit "Off", "On (A+B)" en "On (B)".

■ Room EQ

MCACC EQ : Schakel de equalizer-functie in of uit die de vervorming corrigeert die veroorzaakt wordt door de akoestische omgeving van de kamer.

- Het kan niet worden ingesteld als de luistermodus Pure Direct is.

Manual EQ Select : Selecteer vanuit het Beginscherm "Preset 1" tot "Preset 3" die ingesteld werden in "MCACC" - "Manual MCACC" - "EQ Adjust". Op alle bereiken wordt dezelfde geluidsveldinstelling toegepast als "Off" ingesteld is.

- Het kan niet worden ingesteld als de luistermodus Pure Direct is.

Phase Control : Corrigeer de faseverstoring in het lage bereik om de lage tonen te versterken. Dit stelt u in staat een krachtige reproductie van de lage tonen te verkrijgen die trouw het originele geluid weergeven.

- Het kan niet worden ingesteld als de luistermodus Pure Direct is.

Theater Filter : Pas het geluidsspoor aan dat was verwerkt om het hoge tonenbereik te verbeteren, om het geschikt te maken voor thuisbioscoop.

- Het kan niet worden ingesteld als de luistermodus Direct of Pure Direct is.

■ Level

Front : Pas het luidsprekerniveau van de voorluidsprekers aan terwijl u naar het geluid luistert.

Center : Pas het luidsprekerniveau van de middenluidspreker aan terwijl u naar het geluid luistert.

Subwoofer : Pas het luidsprekerniveau van de subwoofer aan terwijl u naar het geluid luistert.

- Als u het toestel in de standby-modus zet, worden de gemaakte aanpassingen hersteld naar de vorige statussen.



Spotify



Gebruik je telefoon, tablet of computer als een afstandsbediening voor Spotify.
Ga naar spotify.com/connect om te leren hoe dat moet.



AirPlay®

Door dit toestel met hetzelfde netwerk als iOS-apparaten te verbinden, zoals dat van een iPhone®, iPod touch® en iPad®, kunt u draadloos van muziekbestanden op iOS-apparaten genieten.

- Update de OS-versie op uw iOS-apparaat naar de laatste versie.
- Afhankelijk van de iOS-versie kunnen bedieningsschermen of bedieningsprocedures op het iOS-apparaat verschillen. Raadpleeg voor details de bedieningsinstructies van het iOS-apparaat.

Basisbediening

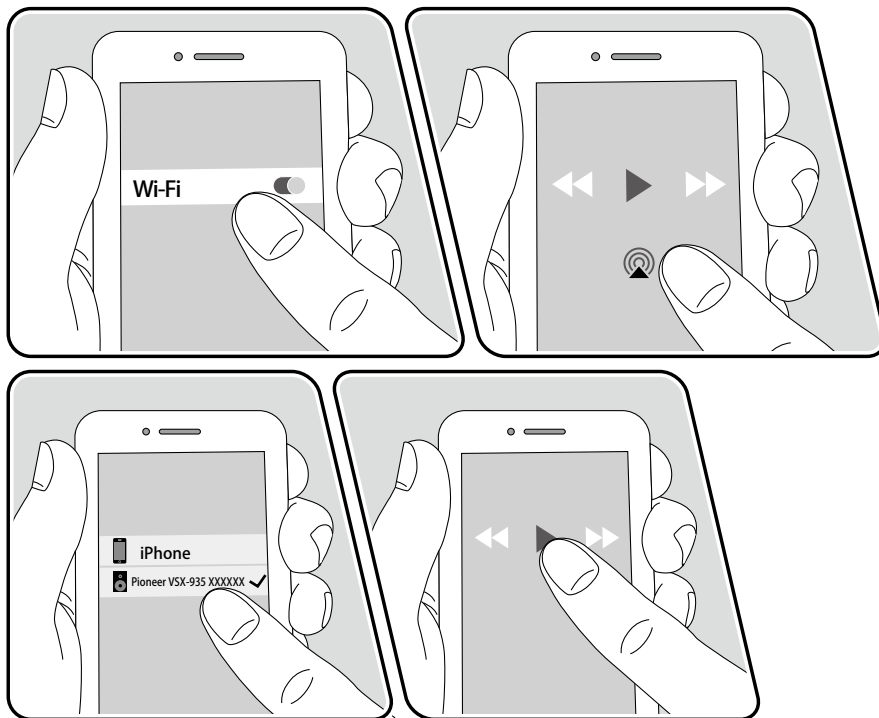

bijv. iOS 10

1. Verbind het iOS-apparaat met het netwerk via het toegangspunt waarmee dit toestel met het netwerk is verbonden.
2. Tik de AirPlay-icoon  aan in het afspeelscherm van de muziekapp op een iOS-apparaat dat Airplay ondersteunt en selecteer dit toestel in de weergegeven lijst met apparaten.
3. Speel het muziekbestand op het iOS-apparaat af.
 - Als "System Setup" - "Hardware" - "Power Management" - "Network Standby" in het Home-scherm op "Off" gezet is, schakel het toestel dan met de hand in en druk vervolgens op de afstandsbediening op NET. In de standaard-fabrieksinstelling is de Network Standby-functie (→p114) op On gezet.
 - Vanwege de kenmerken van draadloze technologie van AirPlay kan het geluid dat op dit toestel geproduceerd wordt enigszins achterlopen op het geluid dat wordt afgespeeld op het AirPlay-apparaat.

U kunt de muziekbestanden ook op een computer afspelen met iTunes (Ver. 10.2 of nieuwer). Controleer van tevoren of dit toestel en de PC op hetzelfde netwerk zijn aangesloten. Druk vervolgens op NET op de afstandsbediening. Klik vervolgens op de AirPlay-icoon  in iTunes, selecteer dit toestel in de weergegeven apparaten en start het afspelen van een muziekbestand.



Afspelen op meerdere apparaten (AirPlay2)

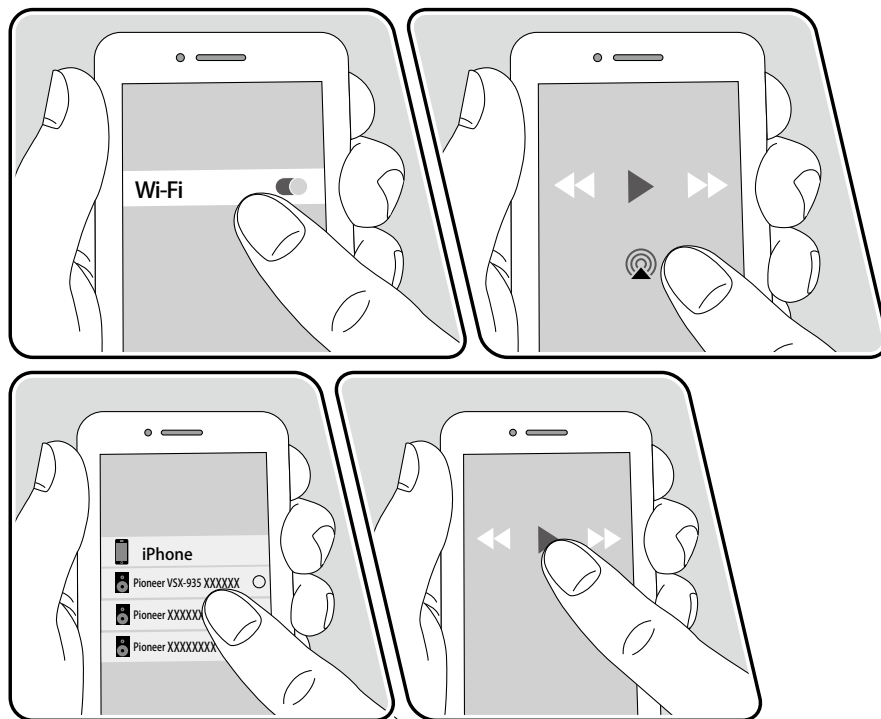

bijv. iOS 11.4

Dit toestel ondersteunt AirPlay2. Als de versie van het iOS-apparaat iOS11.4 of nieuwer is, kunt u het muziekbestand op het iOS-apparaat gelijktijdig afspelen op dit apparaat en op een ander apparaat dat AirPlay2 ondersteunt.

1. Verbind het iOS-apparaat met het netwerk via het toegangspunt waarmee dit toestel met het netwerk is verbonden.
2. Tik op de AirPlay-pictogram  in het afspeelscherm van de muziekapp op het iOS-apparaat en selecteer dit toestel en de AirPlay2-ondersteunende apparaten in de weergegeven lijst met apparaten.
 - AirPlay2-ondersteunde apparaten worden weergegeven met een witte cirkel aan de rechterkant.
 - Meerdere AirPlay2-ondersteunde apparaten kunnen worden geselecteerd.
 - Het volume kan op individuele apparaten worden aangepast.
3. Speel het muziekbestand op het iOS-apparaat af.
 - Als "System Setup" - "Hardware" - "Power Management" - "Network Standby" in het Home-scherm op "Off" gezet is, schakel het toestel dan met de hand in en druk vervolgens op de afstandsbediening op NET. In de standaard-fabrieksinstelling is de Network Standby-functie (→p114) op On gezet.
 - Vanwege de kenmerken van draadloze technologie van AirPlay kan het geluid dat op dit toestel geproduceerd wordt enigszins achterlopen op het geluid dat wordt afgespeeld op het AirPlay-apparaat.

U kunt de muziekbestanden ook op een computer afspelen met iTunes (Ver. 12.8 of nieuwer). Controleer van tevoren of dit toestel en de PC op hetzelfde netwerk zijn aangesloten. Druk vervolgens op NET op de afstandsbediening. Klik vervolgens op de AirPlay-pictogram  in iTunes, selecteer dit toestel en de AirPlay2-ondersteunde apparaten in de weergegeven apparaten en start het afspelen van een muziekbestand.



DTS Play-Fi®



<https://play-fi.com/>

Wanneer u dit toestel op hetzelfde netwerk aansluit als mobiele apparaten, zoals een smartphone en tablet, kunt u draadloos genieten van muziek die op het mobiele apparaat wordt afgespeeld. Muziek van een streamingdistributiedienst of muziek in de muziekbibliotheek op een mobiel apparaat kan worden afgespeeld. Deze functie ondersteunt ook een afspeellijst op iTunes. Als u meerdere luidsprekers die DTS Play-Fi ondersteunen op hetzelfde netwerk aansluit, kunt u ook "Group playback" inschakelen om dezelfde muziek in afzonderlijke kamers thuis af te spelen. Om van deze functie te genieten, download dan de Pioneer Music Control App (beschikbaar op iOS of Android™).



Afspelen

1. Download de Pioneer Music Control App met uw mobiele apparaat.
https://intl.pioneer-audiovisual.com/playfi/app_p.html



2. Verbind het mobiele apparaat met het netwerk waar dit toestel mee verbonden is.
3. Bij het opstarten van de Pioneer Music Control App worden compatibele apparaten automatisch weergegeven.
4. Selecteer dit toestel onder de compatibele apparaten. Vervolgens wordt een lijst met applicaties zoals een streamingdistributiedienst voor muziek weergegeven. Selecteer de inhoud die u wilt afspelen en voer de bediening uit volgens de instructies op het scherm.
 - Als "System Setup" - "Hardware" - "Power Management" - "Network Standby" in het Home-scherf op "Off" gezet is, schakel het toestel dan met de hand in en druk vervolgens op de afstandsbediening op NET. In de default-fabrieksinstelling is de Netwerk Stand-by-functie (→ [p114](#)) op On gezet.
 - Bezoek voor de gedetailleerde bediening en FAQ de volgende URL.
https://intl.pioneer-audiovisual.com/playfi/info_p.html
 - Om een muziekstreamingsdistributiedienst te gebruiken, moet de gebruiker zich mogelijk eerst registreren.
 - Dit apparaat ondersteunt de volgende DTS Play-Fi-functies niet.
 - Spotify
 - Draadloos Surround geluid
 - Line In Rebroadcast
 - Internetradio
 - Sommige instellingen in het "Setup menu" kunnen niet worden gewijzigd op dit toestel. Om deze instellingen te wijzigen, annuleert u de verbinding van dit toestel met de applicatie.
 - Luistermodussen kunnen niet worden geselecteerd tijdens het afspelen.



Amazon Alexa

Alexa is een voice service gebaseerd op de cloud ontwikkeld door Amazon. Wanneer dit toestel met een Amazon account geregistreerd is, kunt u een terminal met Amazon Alexa (een Amazon Echo, enz.) gebruiken, of de Amazon Alexa App (beschikbaar op iOS en Android™), om handelingen uit te voeren zoals het regelen van het volume van dit toestel of het afspelen van muziek met spraakcommando's.

- U heeft een Amazon account nodig om Amazon Alexa te gebruiken. Zie de Amazon-website voor meer informatie.

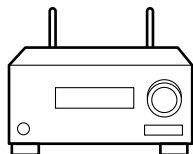
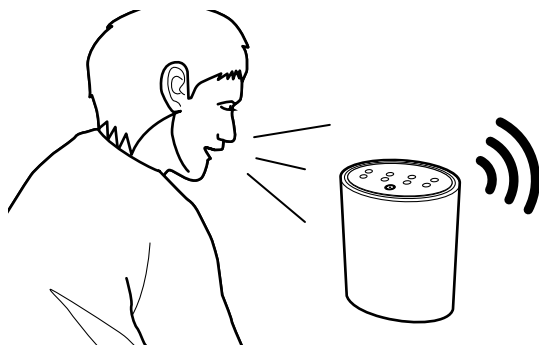

Dit toestel met een Amazon account registreren

1. Registreer het met de Amazon account op de Pioneer Remote App. Dit kan niet ingesteld worden met handelingen op dit toestel. Raadpleeg "Pioneer Remote App" (→[p133](#)) voor informatie over de app.
2. Start Pioneer Remote App en tik het toestel aan wanneer dit weergegeven wordt.
3. Tik "NET" of "NETWORK" aan op de bovenkant van het scherm van de Pioneer Remote App en tik, na naar het netwerkmenu geschakeld te zijn, de icoon "amazon alexa" aan.
 - Als het inlogscherf niet wordt weergegeven, maar eerder een scherm waarin de installatie van Service Unlocker wordt gevraagd, installeert u dat eerst.

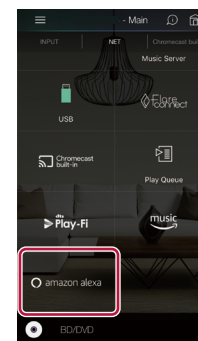

Beschikbare diensten kunnen variëren afhankelijk van de regio waarin u woont.

4. Tik "Start Setup" aan en selecteer in het Setup-scherf de taal en registreer de apparaatnaam. Selecteer dezelfde taal als de taal die u voor uw andere terminals met Amazon Alexa (Amazon Echo, enz.) geselecteerd heeft. Gebruik voor de apparaatnaam een naam die gemakkelijk met spraak opgeroepen kan worden.

Bijvoorbeeld : Luidspreker
5. Tik "Next" aan om het scherm van Amazon Alexa weer te geven.



6. Volg de instructies op het scherm om de informatie van de Amazon account in te voeren, zoals uw e-mailadres en password, om bij Amazon in te loggen (*1). Tik na te zijn ingelogd "Allow" aan en registreer dit toestel met een Amazon account.

(*1) Log in met gebruik van hetzelfde account als dat van de andere terminals met Amazon Alexa.

7. Is de registratie klaar, dan keert het scherm terug naar dat voor de Pioneer Remote App. Volg de instructies op het scherm en praat tegen de terminal met Amazon Alexa (een Amazon Echo, enz.) en bevestig dat u spraakcommando's gebruikt.

Bijvoorbeeld : "Alexa, verhoog het volume van de luidspreker (*2)"

"Alexa, speel muziek af via de luidspreker (*2)"

(*2) Gebruik de apparaatnaam die u in Stap 4 registreerde wanneer u praat.

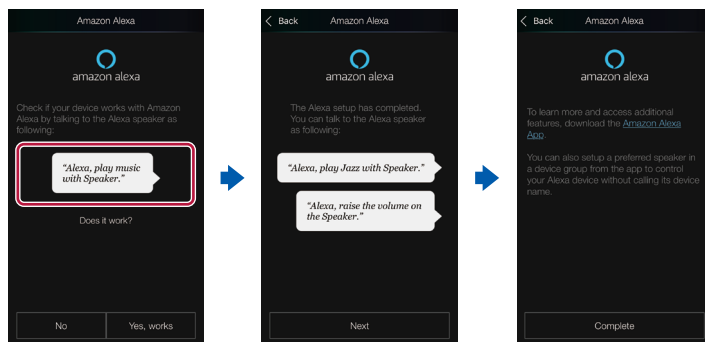

Dit toestel bedienen

U kunt spraakcommando's gebruiken om het volume op dit toestel te regelen, muziek te starten en te stoppen en vooruit of achteruit naar muziknummers te springen.

1. Wanneer dit toestel aan staat, praat dan tegen de terminal met Amazon Alexa (een Amazon Echo, enz.). Wanneer de Amazon Alexa app gebruikt wordt, tik dan het Alexa logo aan nadat de app gestart is en praat tegen het mobiele apparaat.

Bijvoorbeeld : "Alexa, verhoog het volume van de luidspreker (*3)"

"Alexa, speel muziek af via de luidspreker (*3)"

(*3) Gebruik de apparaatnaam die u in Stap 4 van "Dit toestel met een Amazon account registreren" geregistreerd heeft wanneer u praat.

- Raadpleeg de website voor details over spraakcommando's. ([Klik hier](#) )
- Als het niet mogelijk is het toestel aan of uit te schakelen of om naar de luistermodus te schakelen.
- Raadpleeg de Amazon websites voor informatie over de werking van de Amazon Alexa app.



Amazon Music



U kunt de muziekdistributieservice van Amazon gebruiken door u te registreren bij Amazon Music.

- Om Amazon Music te kunnen spelen, moet u een Amazon-account hebben en lid zijn van Amazon Prime en Amazon Music Unlimited. Zie de Amazon-website voor meer informatie.

Amazon Music is nu beschikbaar in verschillende landen. Als Amazon Music niet beschikbaar is in uw land, ga naar <https://music.amazon.com/> voor meer informatie.

Dit toestel registreren bij Amazon Music

1. Registreer het met de Amazon account op de Pioneer Remote App. Dit kan niet ingesteld worden met handelingen op dit toestel. Raadpleeg "Pioneer Remote App" (→p133) voor informatie over de app.
2. Start Pioneer Remote App en tik het toestel aan wanneer dit weergegeven wordt.
3. Tik op "NET" of "NETWORK" bovenaan het scherm van de Pioneer Remote App en tik na het overschakelen naar het netwerkscherm op het pictogram "Amazon Music" om het aanmeldscherm van Amazon Music weer te geven. (Afhankelijk van het model kunnen de iconen verschillen.)
 - Als het inlogscherm niet wordt weergegeven, maar eerder een scherm waarin de installatie van Service Unlocker wordt gevraagd, installeert u dat eerst.

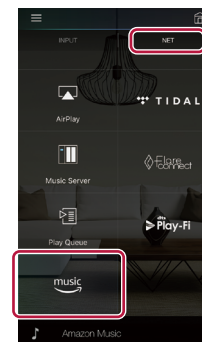

Beschikbare diensten kunnen variëren afhankelijk van de regio waarin u woont.

4. Voer de informatie in die vereist is voor het Amazon-account, zoals uw e-mailadres en wachtwoord, om u aan te melden bij Amazon. Het Amazon Music-menu wordt weergegeven als het inloggen succesvol geweest is en het toestel geregistreerd is. Om verder te gaan met afspelen, gaat u verder met stap 3 hieronder.



Amazon Music afspelen met gebruik van de Pioneer Remote App

1. Start de Pioneer Remote App. Dit toestel wordt automatisch weergegeven wanneer de app wordt gestart, tik dus op het toestel wanneer het wordt weergegeven om het te selecteren.
2. Tik op "NET" of "NETWORK" bovenaan het scherm en tik na het overschakelen naar het netwerkscherm op het pictogram "Amazon Music".
3. Selecteer de inhoud die u wilt afspelen in het menuscherm voor Amazon Music en start het afspelen.

Amazon Music afspelen met gebruik van de afstandsbediening

1. Schakel de ingang op de TV naar de ingang waarmee dit toestel is verbonden.
2. Druk op de afstandsbediening op NET om een lijst met netwerkfuncties op de TV weer te geven.
3. Selecteer "Amazon Music" met de cursorknoppen en druk op ENTER om te bevestigen.
4. Selecteer de inhoud die u wilt afspelen in het menuscherm voor Amazon Music en start het afspelen.



Het Sonos-systeem aansluiten voor afspelen



Zodra uw toestel is verbonden met de Sonos Connect, kunt u muziek of bronnen op uw Sonos-app naar het toestel verzenden. Door de Sonos Connect te doorlopen, kunt u uw toestel via andere Sonos-apparaten in het netwerk in dezelfde groep afspelen of kunt u alleen op uw toestel spelen. Verder wordt de stroom van uw apparaat automatisch ingeschakeld wanneer muziek wordt afgespeeld op de Sonos-app en werkt de gekoppelde functie om van ingang te wisselen.

- Als "System Setup" - "Hardware" - "Power Management" - "Network Standby" in het Home-scherm op "Off" gezet is, schakel het toestel dan met de hand in en druk vervolgens op de afstandsbediening op NET. In de standaard-fabrieksinstelling is de Network Standby-functie (→ [p114](#)) op On gezet.
- U kunt maximaal 2 Sonos Connects registreren.

Benodigde uitrusting

- Sonos Connect
- RCA-audiokabel (meegeleverd met Sonos Connect)

Hoe dit toestel en Sonos Connect te verbinden

1. Verbind de Sonos Connect met de AUDIO IN-aansluiting van dit toestel met de RCA-audiokabel die met de Sonos Connect is meegeleverd. Iedere ingang kan gebruikt worden, behalve de PHONO-aansluiting.
 - U kunt ook verbinding maken met een digitale kabel. Raadpleeg voor details de gebruikershandleiding van de Sonos.
 - U kunt de invoer die wordt weergegeven op het toestel hernoemen naar een meer logische naam. U kunt de naam van de ingang waarop de Sonos Connect aangesloten is bijvoorbeeld van "CD" (of een andere naam van een ingangskeuzeschakelaar) in "SONOS" veranderen. Druk op de afstandsbediening op de -knop om het Beginscherm weer te geven en selecteer "System Setup" - "Source" - "Name Edit" om de naam te veranderen.

Instelling

Om Sonos op dit toestel af te spelen, is er een instelling vereist. Voer de instelling uit volgens de volgende procedure.

1. Druk op de -knop op de afstandsbediening om het Home-scherm weer te geven, selecteer "System Setup" - "Hardware" - "Works with SONOS" en druk op de ENTER-knop.
2. Selecteer de volgende items met de / -cursors en stel elk item in.

Input Selector :

Schakel de vergrendelingsfunctie in met de Sonos Connect in. Selecteer met de / -cursoren de ingangskeuzeschakelaar waarmee de Sonos Connect is verbonden.

Connected Device :

Druk op de ENTER-knop om de Sonos-apparaten die met hetzelfde netwerk als dit toestel zijn verbonden, weer te geven. Selecteer de Sonos Connect die op het toestel is aangesloten en druk op de ENTER-knop.

- Andere producten (bijv. Play: 3 niet uitgerust met een uitgangsaansluiting) dan Sonos Connect, worden ook weergegeven in de lijst met apparaten



en kunnen worden geselecteerd. In dat geval wordt de ingang geschakeld wanneer het afspelen op de Sonos start, maar er wordt geen audio uitgevoerd. Selecteer de kamernaam van de aangesloten Sonos Connect.

- Er kunnen maximaal 32 apparaten worden weergegeven op het Sonos productlijstschermb. Als u de Sonos Connect die u wilt koppelen niet kunt vinden, keer dan terug naar het vorige scherm, schakel het product uit dat u niet wilt koppelen en probeer het opnieuw.

Output Zone :

Selecteer met de ◀/▶-cursors de ZONE waar u naar de muziek wilt luisteren.

"Main" : Voert audio alleen uit naar de hoofdkamer (waar het toestel zich bevindt).

"Zone 2" : Voert audio alleen uit naar de andere kamer (ZONE 2).

"Main/Zone 2" : Voert audio uit naar zowel de hoofdkamer als naar de andere kamer.

Preset Volume :

U kunt van tevoren het volume instellen dat de Sonos Connect afspeelt in de hoofdkamer (waarin dit toestel zich bevindt). Selecteer een waarde uit "Last" (volumeniveau voordat de stand-by-modus binnengegaan wordt), "-∞ dB" en "-81.5 dB" tot "+18.0 dB".

- Terwijl u de instelling voor het tweede toestel uitvoert, drukt u verschillende malen op de cursorknop ▼ om naar de volgende pagina te gaan en het menu van "SONOS-1" in "SONOS-2" te veranderen.

Sonos afspelen op dit toestel

1. Gebruik uw Sonos-app om de muziek te selecteren waarnaar u wilt luisteren en stuur deze naar de kamer (of groep) waar uw toestel zich bevindt. We raden aan om uw toestel/Sonos Connect-combinatie een gemakkelijke naam te geven, zoals TV-kamer of woonkamer waar de apparatuur zich bevindt.
- Als de invoer op uw apparaat niet automatisch wordt gewijzigd wanneer het afspelen start, probeert u het afspelen te stoppen en start u het opnieuw.
- Wanneer de "Volume Pass Through"-modus met de instellingen van de Sonos App geselecteerd is, kunt u de Sonos App gebruiken om het volume van dit toestel te regelen.
 - * U kunt niet de functie "Preset Volume" gebruiken wanneer de "Volume Pass Through"-modus geselecteerd is.



Internetradio

Door dit toestel aan te sluiten op een met internet verbonden netwerk, kunt u genieten van internetradioservices zoals Tuneln Radio.

- Het netwerk moet met het internet verbonden zijn om internetradiodiensten te kunnen afspelen.
- Afhankelijk van de internetradio service is mogelijk een voorafgaandelijke gebruikersregistratie op uw pc vereist. Bezoek de website van elke service voor meer informatie over elke service.

Afspelen

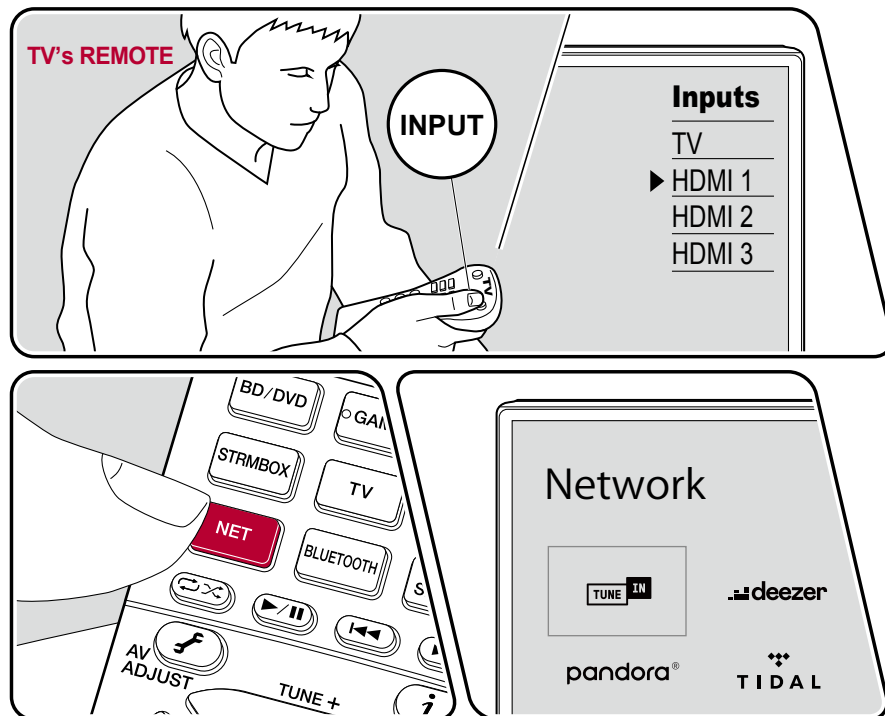

De illustratie toont een afbeelding.

Voer de volgende procedure uit terwijl dit toestel ingeschakeld is.

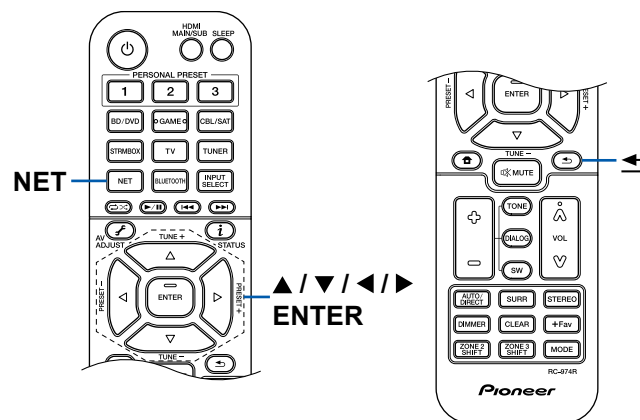

1. Schakel de ingang op de TV naar de ingang waarmee dit toestel is verbonden.
2. Druk op de afstandsbediening op NET om een lijst met netwerkfuncties op de TV weer te geven.
3. Selecteer de gewenste internetradiodienst met de cursor en druk op ENTER om uw selectie te bevestigen.
4. Volg de instructies op het scherm, gebruik de cursorknoppen om de radiozenders en -programma's te selecteren en druk op ENTER om af te spelen.

- Om terug te keren naar het vorige scherm, druk op ↶.



Internetradiodienst menu's

U kunt bepaalde zenders als uw favorieten registreren of zenders die u hebt geregistreerd uit uw favorieten verwijderen. Het menu dat wordt weergegeven is afhankelijk van de huidige geselecteerde dienst.

Het menu-icoon  wordt weergegeven terwijl een zender afgespeeld wordt. Als alleen dit icoon wordt weergegeven, kunt u het menu op het scherm weergeven door op ENTER te drukken. Als meerdere iconen weergegeven worden, selecteer dan het -pictogram met de cursor en druk op ENTER.

De TuneIn Radio-account

Door een account aan te maken op de website van TuneIn Radio (tunein.com) en in te loggen via het toestel kunt u automatisch uw favoriete radiozenders en programma's toevoegen aan "My Presets" op het toestel, wanneer u ze op de website volgt. "My Presets" wordt weergegeven op het volgende hiërarchische niveau van TuneIn Radio. Om een radiozender weer te geven die aan "My Presets" is toegevoegd, moet u vanuit het toestel inloggen bij TuneIn Radio. Selecteer om in te loggen "Login" - "I have a TuneIn account" in de bovenste lijst van "TuneIn Radio" op het toestel en voer vervolgens uw gebruikersnaam en wachtwoord in.

- Als u "Login" selecteert op dit toestel, wordt een registratiecode weergegeven. Door deze registratiecode te gebruiken kunt u het toestel aan het My Page gedeelte van de TuneIn Radio-website koppelen zodat u zich via "Login" - "Login with a registration code" kunt aanmelden zonder dat het nodig is uw gebruikersnaam en wachtwoord in te voeren.



Multi-zone

U kunt naar 2 kan. audio luisteren in een andere kamer (ZONE 2) terwijl u het afspelen in de hoofdkamer uitvoert (waarin dit toestel geplaatst is). Dezelfde bron kan tegelijkertijd in de hoofdkamer en ZONE 2 worden afgespeeld. Ook kunnen in beide kamers verschillende bronnen worden afgespeeld. Voor de ingangskeuzeschakelaar "NET", "BLUETOOTH" of "USB" kunt u alleen dezelfde bron voor de hoofdkamer en de andere kamer kiezen. Als u "NET" in de hoofdkamer geselecteerd heeft en vervolgens "BLUETOOTH" in de andere kamer selecteert, schakelt de hoofdkamer ook naar "BLUETOOTH". U kunt geen verschillende zenders van DAB (Europese modellen)/AM (Australische en Aziatische modellen)/FM-uitzendingen voor de hoofdkamer en de andere kamer selecteren. De Pioneer Remote App (→[p133](#)) is nuttig voor multi-zone afspelen. Download de Pioneer Remote App (beschikbaar voor iOS of Android™) op een mobiel apparaat, zoals een smartphone of tablet om het te gebruiken.



Afspelen (→[p82](#))



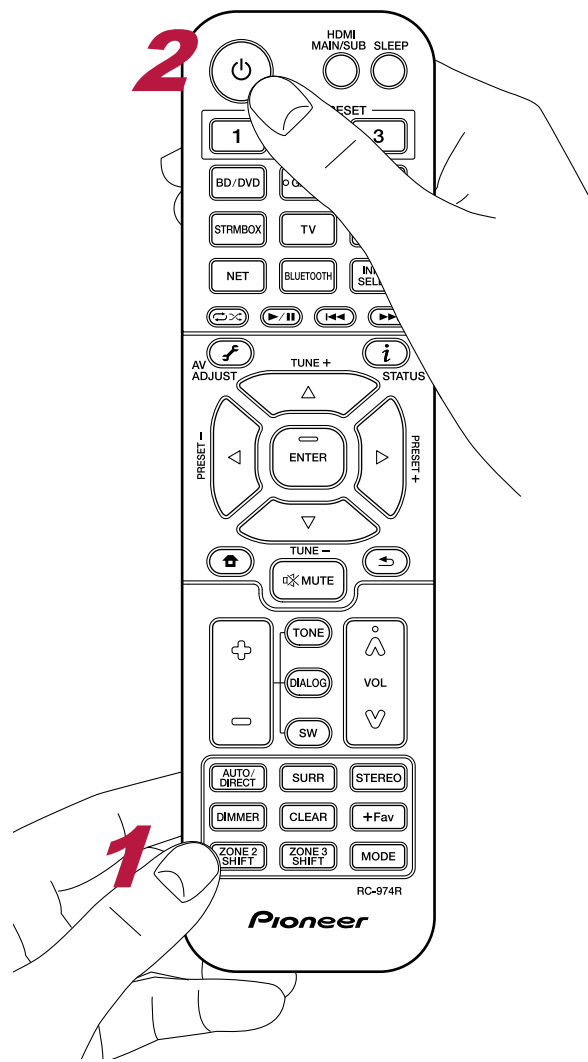

In de bediening van de afstandsbediening, terwijl u de ZONE 2 SHIFT-knop op de afstandsbediening ingedrukt houdt, bedient u elke knop.

1. Richt de afstandsbediening naar het toestel en terwijl u de ZONE 2 SHIFT-knop op de afstandsbediening ingedrukt houdt, drukt u op ϕ .
 - "Z2" gaat op het display van het hoofdtoestel oplichten.

Z2

2. Houd de ZONE 2 SHIFT-knop op de afstandsbediening ingedrukt en druk tegelijkertijd op de ingangskeuzeschakelaar van de ingangsbron die u in de andere kamer wilt afspelen. Draai op het hoofdtoestel, na op ZONE 2-CONTROL gedrukt te hebben, binnen 8 seconden aan de knop van de ingangskeuzeschakelaar om de ingang te kiezen die in de andere kamer afgespeeld moet worden.
3. Wanneer u de ZONE 2 LINE OUT-aansluiting gebruikt, pas dan het geluidsvolume op de geïntegreerde versterker in de andere kamer aan. Voor uitvoer naar ZONE luidsprekers, past u het volume aan met de volumeknop terwijl u de ZONE 2 SHIFT-knop op de afstandsbediening ingedrukt houdt. Om dit op het hoofdtoestel te doen, drukt u op de ZONE 2-CONTROL knop en regelt u binnen 8 seconden het volume met gebruik van de MASTER VOLUME draaiknop.
 - Als u het toestel op stand-by schakelt tijdens multi-zone afspelen, wordt het Z2 -controlelampje gedimd en wordt de afspeelmodus naar alleen afspelen in een andere kamer geschakeld. Door ZONE 2 in te schakelen terwijl het toestel op stand-by staat, wordt ook de afspeelmodus voor het afspelen in alleen de andere kamer ingeschakeld.
 - De audio afkomstig van extern verbonden AV-componenten kan alleen naar ZONE 2 uitgevoerd worden als de audio analoog is of met 2-kan. PCM-signalen. Wanneer de AV-component met een HDMI-kabel, een digitale coaxiale kabel of een digitale optische kabel met dit toestel is verbonden, dan moet de audio-weergave van de AV-component in PCM-weergave worden veranderd.
 - Als video en audio via HDMI-ingang uitgevoerd worden naar ZONE 2, zet "Input/Output Assign" - "TV Out / OSD" - "Zone 2 HDMI" (→ [p100](#)) dan op "Use" in het Systeeminstellingenmenu.



- DSD-audiosignalen kunnen niet uit ZONE 2 uitgezonden worden als ze geselecteerd zijn met de "NET" of "USB"-ingangskeuzeschakelaar.
- Als ZONE 2 is ingeschakeld, neemt het stroomverbruik tijdens stand-by toe.

Om de functie uit te schakelen : Terwijl u de ZONE 2 SHIFT-knop ingedrukt houdt en drukt u op . Druk als alternatief op de ZONE 2-ON/OFF-knop op het hoofdtoestel.



PERSONAL PRESET gebruiken

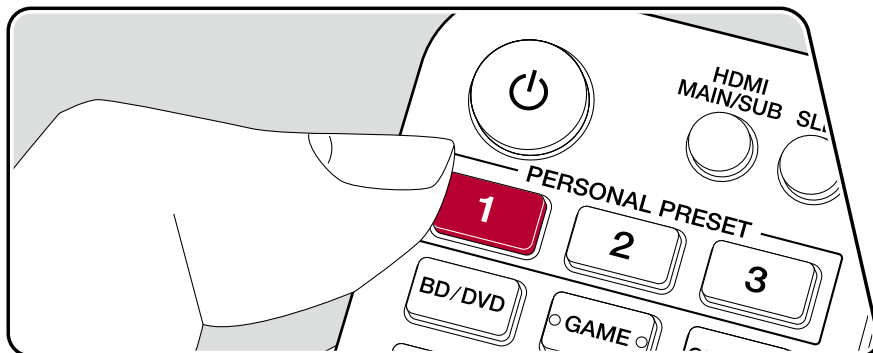

Registreren

U kunt instellingen registreren (→p85), zoals de huidige ingangskeuzeschakelaar en de luistermodus, met de drie PERSONAL PRESET-knoppen en een geregistreerde instelling met een enkele handeling oproepen. Bijv. : door op de PERSONAL PRESET-knop te drukken, wordt de ingangskeuzeschakelaar automatisch naar "TUNER" geschakeld om de geregistreerde zender te ontvangen. Ook worden de luistermodus en het volumeniveau omgeschakeld zoals geregistreerd.

Voer in de te registreren toestand de volgende stappen uit.

1. Houd een van de 1 tot 3 knoppen van PERSONAL PRESET ingedrukt.
2. "Preset Written" verschijnt op het display en de instelling is geregistreerd.
Als er reeds een registratie werd uitgevoerd, dan wordt de geregistreerde instelling overschreven.

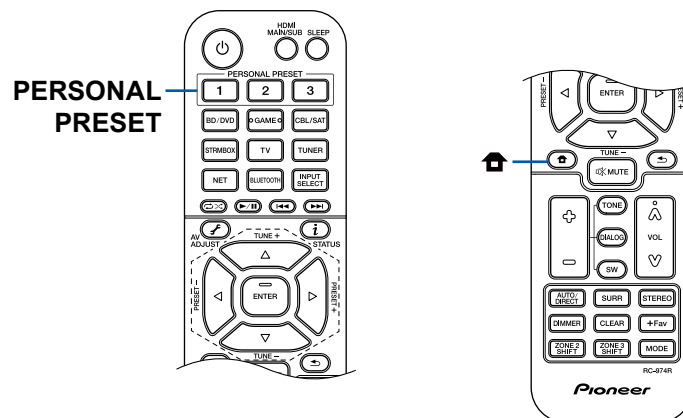

Instellingen die kunnen worden geregistreerd

De volgende instellingen kunnen worden geregistreerd met PERSONAL PRESET.

- Ingangskeuzeschakelaar (Netwerkdienst of AM (Australische en Aziatische modellen)/FM/DAB (Europese modellen)-radiozenders kunnen ook geregistreerd worden.)
 - Uitvoerbestemming (HDMI)
 - Luistermodus
 - Volumenniveau (Bovenlimiet "0.0 dB")
(Als ZONE 2 ingeschakeld is, is ook het volumenniveau van ZONE 2 geregistreerd.)
 - Uitvoerbestemming (Multi Zone)
 - Sound Retriever functies "On" en "Off"
 - TREBLE/BASS/DIALOG, enz.
- * Wanneer AM/FM/DAB radiozenders geregistreerd zijn, wordt over de voorkeuzenummers "38", "39" en "40" (→[p64](#)) van TUNER heen geschreven.

De geregistreerde instellingen gebruiken

1. Druk op een van de 1 - 3 knoppen van PERSONAL PRESET waarmee de instellingen zijn geregistreerd.

De geregistreerde instellingen controleren

1. Druk op  om het Beginscherm weer te geven, selecteer "System Setup" - "Input/Output Assign" - "PERSONAL PRESET Information" (→[p103](#)), en druk op ENTER.
2. De geregistreerde instellingen worden weergegeven in de lijst.
 - Sommige items zoals de Sound Retriever functie worden niet in de lijst weergegeven.



USB-opslagapparaat

U kunt muziekbestanden afspelen die op een USB-opslagapparaat opgeslagen zijn.

Ondersteunde audioformaten

MP3 (.mp3)

- MPEG-1/MPEG-2 Audio Layer 3/44,1 kHz, 48 kHz/Tussen 8 kbps en 320 kbps, en VBR

WMA (.wma)

- 44,1 kHz, 48 kHz/Tussen 5 kbps en 320 kbps, en VBR
- WMA Pro/Voice/WMA Lossless formaten worden niet ondersteund.

WAV (.wav)

WAV-bestanden bevatten ongecomprimeerd PCM digitale audio.

- 44,1 kHz, 48 kHz, 88,2 kHz, 96 kHz, 176,4 kHz, 192 kHz/8 bit, 16 bit, 24 bit

AIFF (.aiff/.aif)

AIFF-bestanden bevatten ongecomprimeerde PCM digitale audio.

- 44,1 kHz, 48 kHz, 88,2 kHz, 96 kHz, 176,4 kHz, 192 kHz/8 bit, 16 bit, 24 bit

AAC (.aac/.m4a/.mp4/.3gp/.3g2)

- MPEG-2/MPEG-4 Audio/44,1 kHz, 48 kHz, 88,2 kHz, 96 kHz/Tussen 8 kbps en 320 kbps, en VBR

FLAC (.flac)

- 44,1 kHz, 48 kHz, 88,2 kHz, 96 kHz, 176,4 kHz, 192 kHz/8 bit, 16 bit, 24 bit

LPCM (Lineair PCM)

- 44,1 kHz, 48 kHz/16 bit

Apple Lossless (.m4a/.mp4)

- 44,1 kHz, 48 kHz, 88,2 kHz, 96 kHz, 176,4 kHz, 192 kHz/16 bit, 24 bit

DSD (.dsf/.dff)

- DSF/DSDIFF/2,8 MHz, 5,6 MHz, 11,2 MHz

Vereisten USB-opslagapparaat

- Dit toestel kan USB-opslagapparaten ondersteunen die voldoen aan de standaard van de USB-massaopslagklasse. Het toestel is ook compatibel met USB-opslagapparaten met gebruik van de formaten FAT16 of FAT32 van het bestandssysteem.
- Als het USB-opslagapparaat is gepartitioneerd zal elke sectie worden beschouwd als een onafhankelijk apparaat.
- Per map worden tot 20.000 nummers ondersteund en mappen kunnen tot 16 niveaus diep leiden.
- USB-hubs en USB-apparaten met hub-functies worden niet ondersteund. Sluit deze apparaten niet aan op het toestel.
- Als bij het USB-opslagapparaat een AC-adapter wordt geleverd, sluit u de AC-adapter aan en gebruikt u deze met een stopcontact voor huishoudelijk gebruik.
- USB-opslagapparaten met beveiligingsfuncties worden niet ondersteund op dit toestel.
- Media geplaatst in de USB kaartlezer is mogelijk niet beschikbaar voor deze functie. Bovendien is afhankelijk van het USB-opslagapparaat goed lezen van de inhoud wellicht niet mogelijk.
- Bij gebruik van een USB-opslagapparaat kan ons bedrijf niet aansprakelijk worden gesteld voor het verlies of de wijziging van gegevens die op een USB-opslagapparaat zijn opgeslagen of voor een storing in het USB-opslagapparaat. We raden u aan een back-up te maken van de gegevens die zijn opgeslagen op een USB-opslagapparaat voordat u deze met dit toestel gebruikt.
- Houd er rekening mee dat de werking niet met alle USB-opslagapparaten gegarandeerd wordt.

Muziekbestanden afspelen die opgeslagen zijn op een USB-opslagapparaat (→ [p87](#))



Muziekbestanden afspelen die opgeslagen zijn op een USB-opslagapparaat

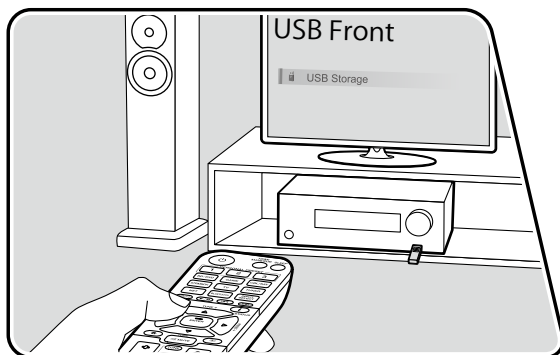

Voer de volgende procedure uit terwijl dit toestel ingeschakeld is.

1. Schakel de ingang op de TV naar de ingang waarmee dit toestel is verbonden.
2. Steek uw USB-opslagapparaat met de muziekbestanden in de USB-aansluiting op het voorpaneel of het achterpaneel van dit toestel.
3. Druk op INPUT SELECT en selecteer "USB Front" of "USB Rear".
 - Als het "USB"-controlelampje op het display knippert, controleer dan of het USB-opslagapparaat goed naar binnen gestoken is.
 - Koppel het USB-opslagapparaat niet los terwijl "Connecting..." op het display aangegeven wordt. Dit kan dataverlies of een defect veroorzaken.
4. Druk op het volgende scherm op ENTER. De lijst met mappen en muziekbestanden op het USB-opslagapparaat wordt weergegeven. Selecteer de map met de cursorknoppen en druk op ENTER om uw keuze te bevestigen.
5. Selecteer het muziekbestand met de cursorknoppen en druk op ENTER om het afspelen te starten.

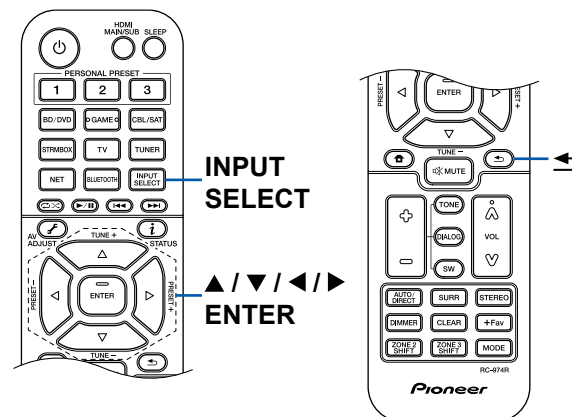

- Om terug te keren naar het vorige scherm, druk op ↶.
- De karakters die niet op dit toestel weergegeven kunnen worden, worden weergegeven als "*".
- De USB-aansluiting van dit toestel is conform de USB 2.0-standaard. De overzetsnelheid kan onvoldoende zijn voor bepaalde inhoud die u wilt afspelen, wat enige onderbrekingen in het geluid kan veroorzaken.



- Bij het afspelen van bestanden die zijn opgenomen met VBR (variabele bitsnelheid), wordt de afspeeltijd mogelijk niet correct weergegeven.
- Dit toestel ondersteunt afspelen zonder onderbreken van het USB-opslagapparaat in de volgende omstandigheden.
Bij het continu afspelen van WAV-, FLAC- en Apple Lossless-bestanden met hetzelfde formaat, bemonsteringsfrequentie, aantal kanalen en kwantiseringsbitrate.
- Om een albumtitel, artiestennaam en album art van een bestand in WAV-formaat weer te geven, maakt u bij het opslaan van muziekbestanden de mapstructuur en bestandsnamen zoals hieronder getoond. De album art kan worden weergegeven door een weer te geven .jpg-bestand op te slaan in de map van het onderste niveau. Houd er rekening mee dat het enige tijd kan duren om .jpg-bestanden met een groot volume weer te geven of dat deze niet kunnen worden weergegeven.

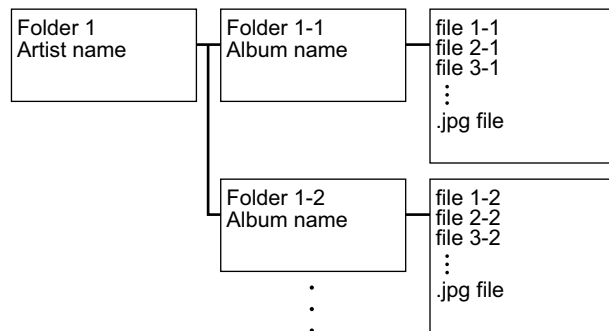

Muziekserver

Het streamen van muziekbestanden die opgeslagen zijn op PC's of NAS-apparaten die met hetzelfde netwerk verbonden zijn als dit toestel, wordt ondersteund.

- De netwerkserver die compatibel met dit toestel zijn, zijn PC's waarop spelers geïnstalleerd zijn die de serverfunctie van Windows Media® Player 12 hebben, dan wel NAS-apparaten die compatibel zijn met de thuisnetwerkfunctie. Als Windows Media® Player 12 gebruikt wordt, dient u de instellingen van tevoren uit te voeren. Houd er rekening mee dat alleen muziekbestanden die in de bibliotheek van Windows Media® Player geregistreerd zijn afgespeeld kunnen worden.

Ondersteunde audioformaten

MP3 (.mp3)

- MPEG-1/MPEG-2 Audio Layer 3/44,1 kHz, 48 kHz/Tussen 8 kbps en 320 kbps, en VBR

WMA (.wma)

- 44,1 kHz, 48 kHz/Tussen 5 kbps en 320 kbps, en VBR
- WMA Pro/Voice/WMA Lossless formaten worden niet ondersteund.

WAV (.wav)

WAV-bestanden bevatten ongecomprimeerd PCM digitale audio.

- 44,1 kHz, 48 kHz, 88,2 kHz, 96 kHz, 176,4 kHz, 192 kHz/8 bit, 16 bit, 24 bit

AIFF (.aiff/.aif)

AIFF-bestanden bevatten ongecomprimeerde PCM digitale audio.

- 44,1 kHz, 48 kHz, 88,2 kHz, 96 kHz, 176,4 kHz, 192 kHz/8 bit, 16 bit, 24 bit

AAC (.aac/.m4a/.mp4/.3gp/.3g2)

- MPEG-2/MPEG-4 Audio/44,1 kHz, 48 kHz, 88,2 kHz, 96 kHz/Tussen 8 kbps en 320 kbps, en VBR

FLAC (.flac)

- 44,1 kHz, 48 kHz, 88,2 kHz, 96 kHz, 176,4 kHz, 192 kHz/8 bit, 16 bit, 24 bit

LPCM (Lineair PCM)

- 44,1 kHz, 48 kHz/16 bit

Apple Lossless (.m4a/.mp4)

- 44,1 kHz, 48 kHz, 88,2 kHz, 96 kHz/16 bit, 24 bit

DSD (.dsf/.dff)

- DSF/DSDIFF/2,8 MHz, 5,6 MHz, 11,2 MHz

Instellingen van Windows Media® Player 12

1. Zet uw PC aan en start Windows Media® Player 12.
2. Selecteer in het "Stream"-menu "Turn on media streaming" om een dialoogvenster te openen.
 - Als mediastreamen al is ingeschakeld, selecteer dan "More streaming options..." in het "Stream"-menu om de lijst met de afspelapparaten in het netwerk weer te geven en ga dan naar stap 4.
3. Klik op "Turn on media streaming" om een lijst met spelers in het netwerk weer te geven.
4. Selecteer dit toestel in "Media streaming options" en controleer of het op "Allow" gezet is.
5. Klik op "OK" om het dialoogvenster te sluiten.
6. Open het "Stream"-menu en controleer of "Allow remote control of my Player..." is aangevinkt.

Afspelen (→ [p90](#))



Afspelen

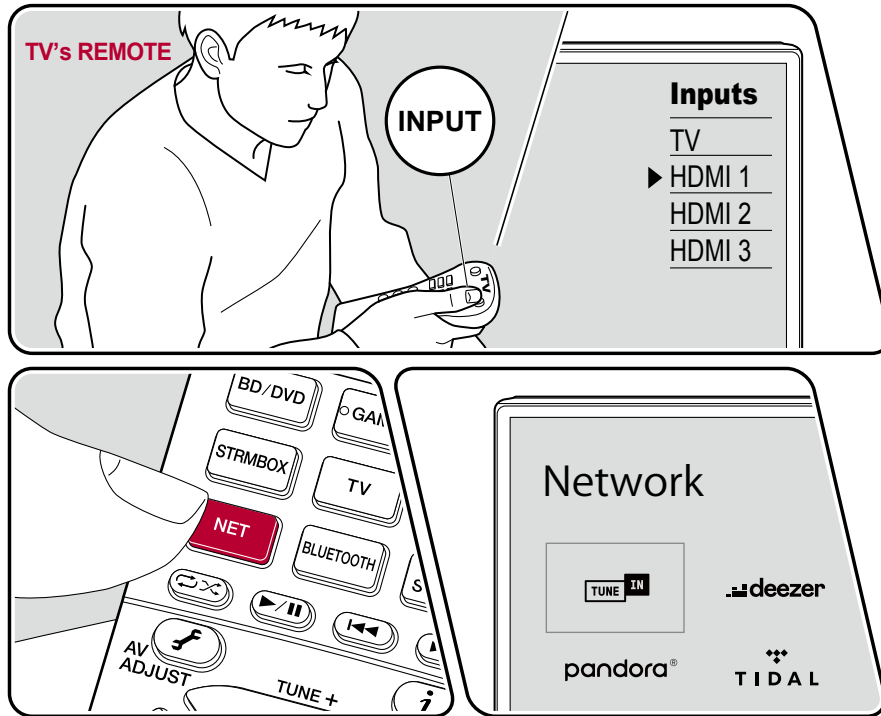

De illustratie toont een afbeelding.

Voer de volgende procedure uit terwijl dit toestel ingeschakeld is.

1. Schakel de ingang op de TV naar de ingang waarmee dit toestel is verbonden.
2. Start de server (Windows Media® Player 12, of het NAS-apparaat) die de af te spelen muziekbestanden bevat.
3. Controleer of de PC's en/of NAS-apparaten correct verbonden zijn met hetzelfde netwerk als dit toestel.
4. Druk op NET om het scherm met de lijst met netwerkdiensten weer te geven.
 - Als het "NET"-controlelampje op het display knippert, is het toestel niet correct met het netwerk verbonden. Controleer de verbinding.

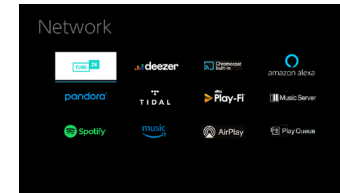

5. Selecteer met de cursorknoppen "Music Server" en druk vervolgens op ENTER.

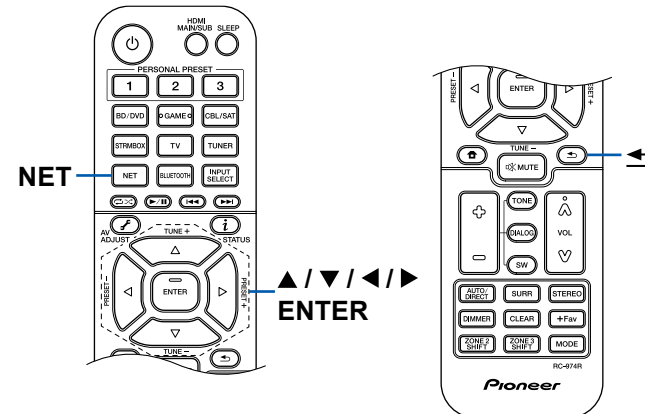

6. Selecteer de doelserver met de cursorknoppen en druk op ENTER om het scherm met de lijst met items weer te geven.
 - Dit toestel kan geen toegang krijgen tot de foto's en video's die op servers opgeslagen zijn.
 - Afhankelijk van de instellingen voor het delen van de server, wordt de inhoud die op de server is opgeslagen mogelijk niet weergegeven.
 7. Selecteer met de cursorknoppen het muziekbestand om af te spelen en druk vervolgens op ENTER om het afspelen te beginnen.
 - Als "No Item." op het scherm wordt weergegeven, controleer dan of het netwerk correct is verbonden.
- Om terug te keren naar het vorige scherm, druk op ↵.
 - Bij het afspelen van bestanden die zijn opgenomen met VBR (variabele bitsnelheid), wordt de afspeeltijd mogelijk niet correct weergegeven.
 - Voor muziekbestanden op een server worden tot 20.000 nummers per map ondersteund en mappen kunnen tot 16 niveaus diep leiden.
 - Afhankelijk van het type mediaserver, is het mogelijk dat het toestel niet wordt herkend of niet in staat is om de muziekbestanden ervan af te afspelen.

Zoeken naar muziekbestanden om te selecteren

Als de server die u gebruikt zoekfuncties ondersteunt, kan de volgende zoekfunctie worden gebruikt.

Voer de volgende procedure uit met de weergegeven beschikbare servers die gebruik maken van Muziekserver.

1. Selecteer met ▲ / ▼ de server die muziekbestanden bevat die u wilt afspelen en selecteer ENTER.
2. Selecteer met ▲ / ▼ de Search-map en druk op ENTER. De Search-map bevat de volgende drie mappen :
 - "Search by Artist" : Selecteer deze wanneer u zoekt op artiestnaam.
 - "Search by Album" : Selecteer deze wanneer u zoekt op albumtitel.
 - "Search by Track" : Selecteer deze wanneer u zoekt op de titel van een nummer.
3. Selecteer met ▲ / ▼ de map en druk op ENTER.
4. Voer een tekenreeks in waarnaar moet worden gezocht en druk op ENTER. Vervolgens wordt het zoekresultaat weergegeven.
5. Selecteer met ▲ / ▼ de muziekbestanden die u wilt afspelen en selecteer ENTER.

Afspelen op afstand bedienen vanaf een PC

U kunt dit toestel gebruiken om muziekbestanden af te spelen die op uw PC zijn opgeslagen, door de PC via uw thuisnetwerk te bedienen. Het toestel ondersteunt remote afspelen via Windows Media® Player 12. Om de afspeelfunctie van dit toestel met Windows Media® Player 12 te gebruiken, moet het van tevoren geconfigureerd worden. (→ [p89](#))

Afspelen op afstand

1. Zet het toestel aan.
 2. Zet uw PC aan en start Windows Media® Player 12.
 3. Selecteer en klik met de rechtermuisknop op het muziekbestand om af te spelen met Windows Media® Player 12.
 - Om op afstand een muziekbestand op een andere server af te spelen, opent u de doelserver in "Other Libraries" en selecteert u het af te spelen muziekbestand.
 4. Selecteer dit toestel in "Play to" om het "Play to"-venster van Windows Media® Player 12 te openen en om het afspelen op dit toestel te starten.
 - Als uw PC met Windows® 8.1 werkt, klik dan op "Play to" en selecteer vervolgens dit toestel. Als uw PC met Windows® 10 werkt, klik dan op "Cast to Device" en selecteer vervolgens dit toestel. Bedieningshandelingen tijdens afspelen op afstand zijn mogelijk vanaf het "Play to"-venster op de PC. Het afspeelscherm wordt weergegeven op het TV-scherm dat met HDMI is verbonden.
 5. Pas het volume aan met behulp van de volumebalk in het "Play to"-venster.
 - Soms kan het volume dat wordt weergegeven op het afstandafspeelscherm verschillen van dat wat verschijnt op het display van de toestel.
 - Wanneer het volume wordt aangepast vanaf dit toestel wordt de waarde niet weerspiegeld in het "Play to"-venster.
 - Dit apparaat kan geen muziekbestanden op afstand afspelen in de volgende omstandigheden.
 - Het gebruikt een netwerkdienst.
 - Bij het afspelen van een muziekbestand op een USB-opslagapparaat.
- Het remote afspelen van FLAC en DSD wordt niet ondersteund.
 - Afspelen op afstand ondersteunt geen afspelen zonder onderbreking.



Play Queue



Bij het downloaden van de Pioneer Remote App (beschikbaar voor iOS of Android™) op mobiele apparaten, zoals een smartphone en tablet, kunt u uw favoriete afspeellijst (Play Queue-informatie) opslaan onder de muziekbestanden die zijn opgeslagen op het USB-opslagapparaat dat is aangesloten op dit toestel en muziekbestanden opgeslagen op PC's of NAS die aangesloten zijn op hetzelfde netwerk als dit toestel en u kunt de muziek in de afspeellijst afspelen. De Play Queue-informatie is van toepassing tot het netsnoer van dit toestel uit het stopcontact is verwijderd. Raadpleeg "Pioneer Remote App" (→p133) voor informatie over de app.

Play Queue-informatie toevoegen

1. Selecteer de "INPUT"-ingang op het scherm van de App en tik op het "USB"-pictogram. Of selecteer de "NET"-ingang en tik op het "USB"-pictogram of "Music Server"-pictogram. (Afhankelijk van het model kunnen de iconen verschillen.)

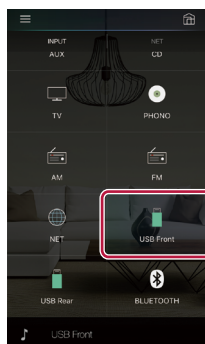

2. Tik op het "+" pictogram van het nummer die u wilt toevoegen en er verschijnt een pop-up om de Play Queue-informatie toe te voegen.

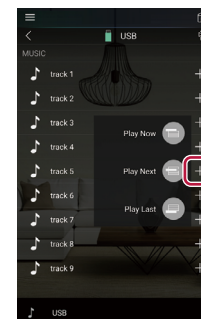

3. Tik op het "Play Now" (≡), "Play Next" (≡) of "Play Last" (≡)-pictogram om het nummer aan de Play Queue toe te voegen.
 - Als er geen nummers in Play Queue-lijst staan, dan wordt alleen "Play Now" (≡) weergegeven.

Sorteren en verwijderen

1. Selecteer de "NET"-ingang, tik op het "Play Queue"-pictogram en ga naar het Play Queue bedieningsscherm.

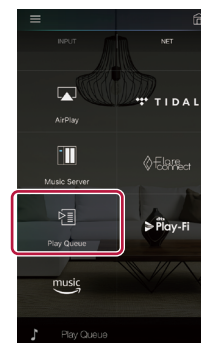

2. Tik op het "☰"-pictogram van het nummer dat u wilt sorteren en sleep het vervolgens naar zijn bestemming.

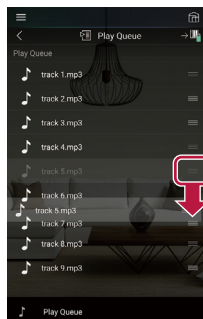

3. Als u een nummer wilt verwijderen, dan sleept u het nummer naar links totdat het pictogram van de prullenbak verandert in "🗑️". Als het apparaat iOS gebruikt, sleept u het "☰"-pictogram naar links. Als u uw vinger loslaat, wordt het nummer uit de Play Queue verwijderd.

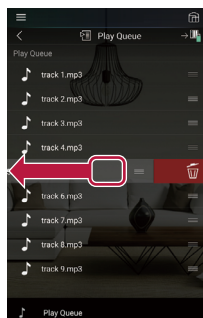

Afspelen

Het afspelen begint wanneer u "Play Now" selecteert voor toevoeging aan de Play Queue of het nummer selecteert in het Play Queue bedieningsscherm.



Een zender aansluiten om af te spelen

Wanneer u een draadloze koptelefoon of een draadloze luidsprekerzender op de ZONE B LINE OUT-aansluiting van dit toestel aansluit, kunt u dezelfde bron via de draadloze koptelefoon of de draadloze luidsprekers afspelen als in de hoofdkamer.

Aansluitingen

1. Gebruik een analoge kabel om de ZONE B LINE OUT-aansluiting op dit toestel te verbinden met de ingangsaansluiting op de zender.

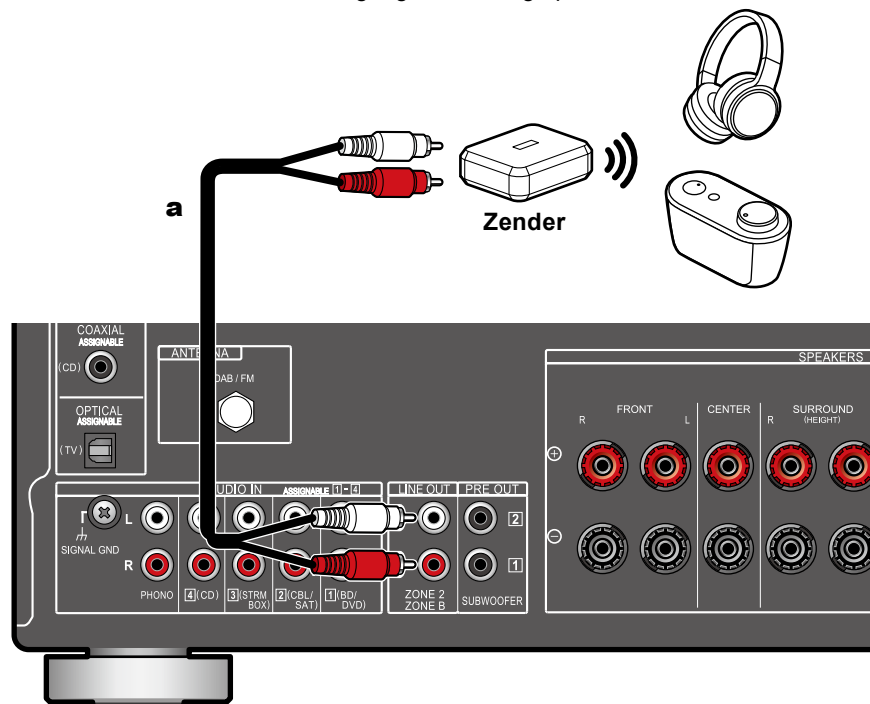

a Analoge audiokabel



Instelling

1. Druk op  op de afstandsbediening om het Beginscherm te laten weergeven en zet vervolgens "System Setup" - "Speaker" - "Configuration" - "Zone 2 Lineout" (→ [p104](#)) op "Zone B".

Afspelen

1. Druk op de -knop op de afstandsbediening en selecteer "Audio" - "Zone B".
 - In de volgende gevallen kan "Zone B" niet worden geselecteerd.
 - ZONE 2 staat aan
 - Als "System Setup" - "Speaker" - "Configuration" - "Zone 2 Lineout" op het Beginscherm op "Zone 2" gezet is (→ [p104](#))
2. Selecteer een bestemming voor de audio-uitvoer.

Off : Voert alleen audio uit naar ZONE A. Op het display van het hoofdtoestel licht "A" op.

On (A+B) : Voert audio uit naar ZONE A en ZONE B. Op het display van het hoofdtoestel licht "A" en "B" op.

On (B) : Voert alleen audio uit naar ZONE B. Op het display van het hoofdtoestel licht "B" op.



3. Start het afspelen op de AV-component.
4. Regel het volume op de zender, enz., in ZONE B.
 - Als "Zone 2 Lineout" op "Zone B" gezet is en "Audio" - "Zone B" op AV Adjust op "On (A+B)" gezet is, is de uitvoer van ZONE A zoals hieronder getoond wordt.
 - De toon kan niet worden aangepast.
 - Er zal geen effect zijn voor de surround-achterluidsprekers als gevolg van "System Setup" - "Speaker" - "Distance" (→ [p106](#)) op het Home-scherm.
 - Als "On (A+B)" als bestemming van de audiouitvoer geselecteerd is, kunt u



de luistermodus "Stereo" alleen voor ZONE A selecteren wanneer de 2.1 kan. luidsprekerlay-out gebruikt wordt. Als een luidsprekerlay-out van 3.1 kan of meer gebruikt wordt, kunt u alleen de luistermodus "Ext.Stereo" selecteren.



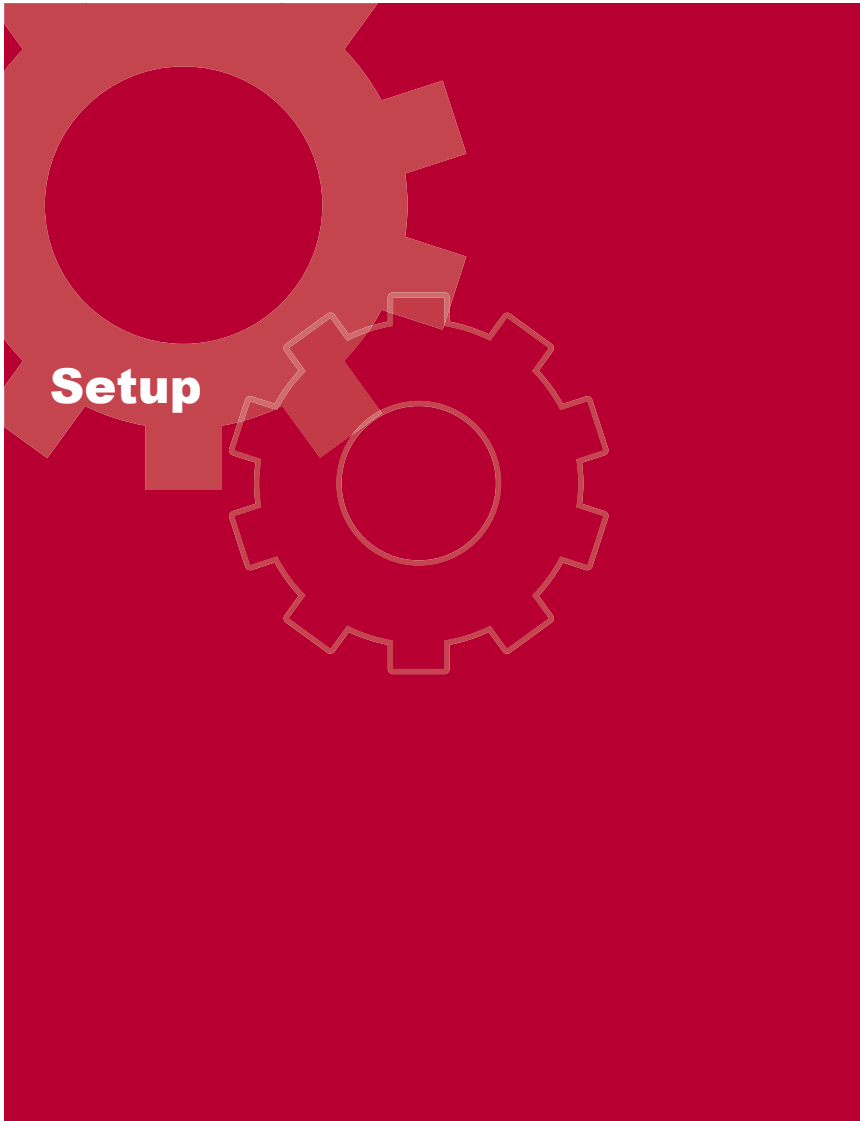









Gebruik de weergave op het scherm (OSD) die op de TV verschijnt om de instellingen uit te voeren.

Druk op de afstandsbediening op  om het beginscherm weer te geven, selecteer vervolgens met de cursorknoppen op de afstandsbediening System Setup en druk op ENTER.



Selecteer het item met de cursorknoppen  /  /  /  van de afstandsbediening en druk op ENTER om uw selectie te bevestigen.

Gebruik de cursorknoppen  /  om de standaardwaarden te veranderen.

- Om terug te keren naar het vorige scherm, druk op .
- Druk op  om de instellingen te verlaten.



System Setup

Menulijst

Input/Output Assign	TV Out / OSD	Maak de instellingen voor TV-uitvoer en de schermweergaven (On-Screen Displays, OSD) die op de TV verschijnen.	p99
	HDMI Input	Verander de ingangstoewijzing door te kiezen tussen de ingangskeuzeschakelaars en de HDMI IN-aansluitingen.	p101
	Digital Audio Input	Verander de ingangstoekenning tussen de ingangskeuzeschakelaars en DIGITAL AUDIO IN COAXIAL/OPTICAL-aansluitingen.	p101
	Analog Audio Input	Verander de ingangstoewijzing door te kiezen tussen de ingangskeuzeschakelaars en de AUDIO IN-aansluitingen.	p102
	Input Skip	U kunt ingangen overslaan waarmee niets verbonden is wanneer u deze selecteert met de INPUT SELECTOR-draaiknop op het hoofdtoestel of met de INPUT SELECT-knop op de afstandsbediening.	p102
		PERSONAL PRESET Information	Bevestig de geregistreerde inhoud van de 1 tot 3-knoppen van PERSONAL PRESET.
Speaker	Configuration	Verander de instellingen van de verbindingssomgeving van de luidsprekers.	p104
	Crossover	Verander de instellingen van de cross-overfrequenties.	p105
	Distance	Stel de afstand tussen iedere luidsprekers in de luisterpositie in.	p106
	Channel Level	Regel het volumeniveau van elke luidspreker.	p106
	Dolby Enabled Speaker	Verander de instellingen van de Dolby-geactiveerde luidsprekers.	p107
	Speaker Virtualizer	De Speaker Virtualizer-functie kan op On of Off geschakeld worden.	p107
Audio Adjust	Dual Mono/Mono	Wijzig de instellingen van de multiplex-audioweergave.	p108
	Dolby	Wijzig de instelling van wanneer Dolby-signalen worden ingevoerd.	p108
	DTS	Wijzig de instelling van wanneer DTS-signalen worden ingevoerd.	p108
	Volume	Wijzig de Volume-instellingen.	p109
Source	Input Volume Absorber	Pas het volumeniveau aan wanneer er verschillen zijn in het volumeniveau tussen meerdere apparaten die op dit toestel zijn aangesloten.	p110
	Name Edit	Stel een eenvoudige naam in voor elke ingang.	p110
	Audio Select	Selecteert de prioriteit voor de ingangselectie als meerdere audiobronnen met één ingangskeuzeschakelaar verbonden zijn.	p110



Hardware	HDMI	Wijzig de instellingen van de HDMI-functie.	p112
	Power Management	Wijzig de instellingen voor de energiebesparingsfunctie.	p113
	Works with SONOS	Wijzig de instellingen om verbinding te maken met de Sonos Connect.	p115
Multi Zone	Zone 2	Wijzig de instellingen voor Zone 2.	p116
	Remote Play Zone	Wijzig de instellingen voor spelen op afstand.	p116
Miscellaneous	Tuner	Verander de instellingen voor Tuner.	p117
	Remote ID	Verander de ID van de afstandsbediening.	p117
	Firmware Update	Wijzig de instellingen voor de firmware-update.	p117
	Initial Setup	Voer de beginsetup vanuit het Setup-menu uit.	p118
	Lock	Vergrendel het Setup-menu om de instellingen te beveiligen.	p118
	Factory Reset	Alle instellingen worden hersteld naar de fabrieksinstellingen.	p118



Input/Output Assign

■ TV Out / OSD

Maak de instellingen voor TV-uitvoer en de schermweergaven (On-Screen Displays, OSD) die op de TV verschijnen.

□ HDMI Out (Standaardwaarde : MAIN)

Selecteer de HDMI-aansluiting die moet worden verbonden met de TV.

- Als apparaten met verschillende resoluties zijn aangesloten op de HDMI OUT MAIN-aansluiting en SUB-aansluiting, worden beelden uitgevoerd met de lagere resolutie.

MAIN	Wanneer u de TV aansluit op de HDMI OUT MAIN-aansluiting
SUB	Wanneer u de TV aansluit op de HDMI OUT SUB-aansluiting
MAIN+SUB	Bij het aansluiten op zowel de MAIN- als de SUB-aansluitingen

□ Dolby Vision (Standaardwaarde : MAIN)

Om een Dolby Vision-video van de speler naar een TV te sturen die Dolby Vision ondersteunt, selecteert u de HDMI OUT MAIN-aansluiting of de HDMI OUT SUB-aansluiting waarop de door Dolby Vision ondersteunde TV is aangesloten. Deze instelling is alleen nodig als u "HDMI Out" op "MAIN+SUB" gezet heeft en een TV met zowel de MAIN- als de SUB-aansluiting verbonden heeft.

MAIN	Om een Dolby Vision video naar een TV te sturen die Dolby Vision ondersteunt en verbonden is met de HDMI OUT MAIN-aansluiting
SUB	Om een Dolby Vision video naar een TV te sturen die Dolby Vision ondersteunt en verbonden is met de HDMI OUT SUB-aansluiting
Off	Na de selectie van "MAIN" of "SUB", als de video op de TV niet correct verschijnt

□ 1080p -> 4K Upscaling (Standaardwaarde : Off)

Als een TV gebruikt wordt die 4K ondersteunt, kunnen de videosignalen die met 1080p ingevoerd worden, voor de uitvoer automatisch tot 4K opgewaardeerd worden.

- Als de TV de 4K-resolutie niet ondersteunt met dezelfde frequentie als de frequentie van HDMI-ingangsvideosignalen, wordt opschaling naar 4K niet correct uitgevoerd. Controleer de frequentie van de 4K-resolutie die door de TV wordt ondersteund en wijzig de resolutie van de videosignalen die binnenkomen via de AV-component.

Off	Als deze functie niet gebruikt wordt • Selecteer "Off" als uw TV geen 4K ondersteunt.
Auto	Als deze functie gebruikt wordt

□ Super Resolution (Standaardwaarde : 2)

Als u "1080p -> 4K Upscaling" op "Auto" gezet heeft, kunt u de mate van correctie van het videosignaal selecteren door in plaats van "Off" tussen "1" (zwak) en "3" (sterk) te kiezen.



Input/Output Assign

❑ HDMI 4K/8K Signal Format (Standaardwaarde : 4K Standard)

Stel de invoer en de uitzending van het 4K/8K signaalformaat door dit toestel in. Stel in op een wijze dat het geschikt is voor de verbonden TV of speler.

- De overeenkomstige resolutie verschilt, afhankelijk van de HDMI-aansluiting waarmee verbinding gemaakt is. Zie "Overeenkomstige ingangsresoluties" (→p161) voor details.

4K Standard	Als een High Speed HDMI-kabel gebruikt wordt die 10.2 Gbps ondersteunt om een TV of speler te verbinden die compatibel zijn met standaard 4K signaalformaten (4K 30Hz, enz.)
4K Enhanced	Als een Premium High Speed HDMI-kabel gebruikt wordt die 18 Gbps ondersteunt om een TV of speler te verbinden die compatibel zijn met high-definition 4K signaalformaten (4K 60Hz, 4K HDR, enz.) • Er kan enige verstoring van het beeld zijn afhankelijk van de verbonden component en de HDMI-kabel. Als dat gebeurt, schakel dan naar "4K Standard".
8K Standard	Als een Premium High Speed HDMI-kabel gebruikt wordt die 18 Gbps ondersteunt of een Ultra High Speed HDMI-kabel die 48 Gbps ondersteunt om een TV of speler te verbinden die compatibel zijn met 4K/120p of 5K/8K signaalformaten

❑ Zone 2 HDMI (Standaardwaarde : Not Use)

Maak de instelling als u de TV die met de HDMI OUT SUB/ZONE 2-aansluiting verbonden is naar Zone 2 uitvoert.

Use	Schakel deze functie in
Not Use	Schakel deze functie uit • Wanneer video en audio via de HDMI-ingang worden uitgevoerd naar ZONE 2, stelt u in op "Use".

❑ OSD Language (Standaardwaarde : English)

Selecteer de weergavetaal voor het scherm uit de volgende talen. Engels, Duits, Frans, Spaans, Italiaans, Nederlands, Zweeds, Russisch, Chinees

❑ Impose OSD (Standaardwaarde : On)

Stel in om al dan niet informatie zoals de aanpassing van het volume of het veranderen van de ingang op het TV-scherm weer te geven.

On	OSD wordt weergegeven op de TV • Het OSD wordt mogelijk niet weergegeven, afhankelijk van het ingangssignaal, zelfs als "On" geselecteerd is. Wijzig in dit geval de resolutie van het aangesloten apparaat.
Off	OSD wordt niet weergegeven op de TV

❑ Screen Saver (Standaardwaarde : 3 minutes)

Stel de tijd voor het starten van de schermbeveiliging in. Selecteer een waarde uit "3 minutes", "5 minutes", "10 minutes" en "Off".



Input/Output Assign

■ HDMI Input

Verander de ingangstoewijzing door te kiezen tussen de ingangskeuzeschakelaars en de HDMI IN-aansluitingen.

- BD/DVD** (Standaardwaarde : HDMI 1 (HDCP 2.3))
- GAME** (Standaardwaarde : HDMI 2 (HDCP 2.3))
- CBL/SAT** (Standaardwaarde : HDMI 3 (HDCP 2.3))
- STRM BOX** (Standaardwaarde : HDMI 4 (HDCP 2.3))

"HDMI 1 (HDCP 2.3)" tot "HDMI 4 (HDCP 2.3)" :

Ken ongeacht welke HDMI IN-aansluiting toe aan elke van de ingangskeuzeschakelaars. Als u geen aansluiting toewijst, selecteer dan "---". Om een HDMI IN-aansluiting te selecteren die al aan een andere ingangskeuzeschakelaar is toegewezen, verandert u die instelling eerst in "---".

■ Digital Audio Input

Verander de ingangstoekenning tussen de ingangskeuzeschakelaars en DIGITAL AUDIO IN COAXIAL/OPTICAL-aansluitingen. Als u geen aansluiting toewijst, selecteer dan "---".

- BD/DVD** (Standaardwaarde : ---)
- GAME** (Standaardwaarde : ---)
- CBL/SAT** (Standaardwaarde : ---)
- STRM BOX** (Standaardwaarde : ---)
- CD** (Standaardwaarde : COAXIAL)
- TV** (Standaardwaarde : OPTICAL)

COAXIAL, OPTICAL	Ken de COAXIAL-aansluiting of de OPTICAL-aansluiting toe aan ongeacht welke ingangskeuzeschakelaar.
---------------------	---

- Ondersteunde bemonsteringsfrequenties voor PCM-signalen (stereo, mono) van een digitale ingang zijn 32 kHz, 44,1 kHz, 48 kHz, 88,2 kHz, 96 kHz/16 bit, 20 bit en 24 bit.



Input/Output Assign

■ Analog Audio Input

Verander de ingangstoewijzing door te kiezen tussen de ingangskeuzeschakelaars en de AUDIO IN-aansluitingen. Als u geen aansluiting toewijst, selecteer dan "---".

- BD/DVD** (Standaardwaarde : AUDIO 1)
- GAME** (Standaardwaarde : ---)
- CBL/SAT** (Standaardwaarde : AUDIO 2)
- STRM BOX** (Standaardwaarde : AUDIO 3)
- CD** (Standaardwaarde : AUDIO 4)
- TV** (Standaardwaarde : ---)

AUDIO 1, AUDIO 2, AUDIO 3, AUDIO 4	Ken de AUDIO IN-aansluiting toe aan ongeacht welke ingangskeuzeschakelaar.
---	--

■ Input Skip

U kunt ingangen overslaan waarmee niets verbonden is wanneer u deze selecteert met de INPUT SELECTOR-draaiknop op het hoofdtoestel of met de INPUT SELECT-knop op de afstandsbediening.

- BD/DVD** (Standaardwaarde : Use)
- GAME** (Standaardwaarde : Use)
- CBL/SAT** (Standaardwaarde : Use)
- STRM BOX** (Standaardwaarde : Use)
- HDMI 5** (Standaardwaarde : Use)
- HDMI 6** (Standaardwaarde : Use)
- AUX** (Standaardwaarde : Use)
- CD** (Standaardwaarde : Use)
- TV** (Standaardwaarde : Use)
- PHONO** (Standaardwaarde : Use)
- TUNER** (Standaardwaarde : Use)
- NET** (Standaardwaarde : Use)
- USB Front** (Standaardwaarde : Use)
- USB Rear** (Standaardwaarde : Use)
- BLUETOOTH** (Standaardwaarde : Use)

Use	Gebruik deze ingang.
Skip	Sla deze ingang over.



Input/Output Assign

■ PERSONAL PRESET Information

Bevestig de geregistreerde inhoud van de 1 tot 3-knoppen van PERSONAL PRESET. De geregistreerde instellingen worden weergegeven in de lijst.

□ Preset (Standaardwaarde : Preset 1)

Selecteert een voorkeuzenummer uit "Preset 1", "Preset 2" en "Preset 3".

(Main)

Instellingsitem	Standaardwaarde	Instellingsinformatie
Input Selector	---	Geeft de ingangskeuzeschakelaar weer die is ingesteld.
HDMI Out	---	Geeft de uitvoerbestemming (HDMI) weer die ingesteld is.
Network Service	---	Geeft de ingestelde netwerkdienst en zendernaam weer.
Band/Station	---	Geeft de ingestelde "AM", "FM" of "DAB" band en de voorkeuzenaam van de zender weer.
Listening Mode	---	Geeft de luistermodus weer die is ingesteld.
Volume	---	Geeft het volumeniveau weer dat is ingesteld. (Bovenlimiet "0.0 dB")
Multi Zone	---	Geeft de uitvoerbestemming (Multi Zone) weer die is ingesteld.

- "Band/Station" wordt alleen weergegeven wanneer de ingangskeuzeschakelaar op "TUNER" gezet is.
- "Station" wordt alleen weergegeven als de ingangskeuzeschakelaar op "TUNER" of "NET" is ingesteld.
- "Network Service" wordt alleen weergegeven als de ingangskeuzeschakelaar op "NET" is ingesteld.
- De voorkeuzenaam van "Band/Station" (alleen als de ingangskeuzeschakelaar op "TUNER" gezet is) wordt met de ingestelde naam weergegeven door "Source" - "Name Edit". Als de naam niet is ingesteld, wordt in plaats daarvan de frequentie van de radiozender weergegeven.

(Zone 2)

Instellingsitem	Standaardwaarde	Instellingsinformatie
Input Selector	---	Geeft de ingangskeuzeschakelaar weer die is ingesteld.
Network Service	---	Geeft de netwerkdienst weer die ingesteld is.
Band	---	Geeft de band "AM", "FM" of "DAB" weer die ingesteld is.
Station	---	Geeft de voorkeuzenaam van de radiozender weer die ingesteld is.

- "Band" wordt alleen weergegeven als de ingangskeuzeschakelaar op "TUNER" is ingesteld.
- "Station" wordt alleen weergegeven als de ingangskeuzeschakelaar op "TUNER" of "NET" is ingesteld.
- "Network Service" wordt alleen weergegeven als de ingangskeuzeschakelaar op "NET" is ingesteld.
- De vooraf ingestelde naam van "Station" (alleen wanneer de ingangskeuzeschakelaar is ingesteld op "TUNER") wordt weergegeven met de naam ingesteld via "Source" - "Name Edit". Als de naam niet is ingesteld, wordt in plaats daarvan de frequentie van de radiozender weergegeven.



Speaker

■ Configuration

Verander de instellingen van de verbindingsumgeving van de luidsprekers.

❑ Speaker Channels (Standaardwaarde : 7.1 ch)

Selecteer "2.1 ch", "3.1 ch", "4.1 ch", "5.1 ch", "6.1 ch", "7.1 ch", "2.1.2 ch", "3.1.2 ch", "4.1.2 ch", of "5.1.2 ch", overeenkomstig het aantal verbonden luidsprekerkanalen.

❑ Subwoofer (Standaardwaarde : Yes)

Stel in of er al dan niet een subwoofer verbonden is.

Yes	Wanneer een subwoofer is aangesloten
No	Wanneer geen subwoofer is aangesloten

❑ Height Speaker (Standaardwaarde : Top Middle)

Stel het type luidspreker in als hoogteluidsprekers verbonden zijn. Selecteer "Top Middle", "Top Rear", "Rear High", "Dolby Speaker (Front)", "Dolby Speaker (Surr)", "Front High" of "Top Front", al naargelang het type en de lay-out van de verbonden luidsprekers.

- Als een item niet geselecteerd kan worden, zelfs als de verbinding correct is, controleer dan of de instellingen in "Speaker Channels" overeenkomt met het aantal verbonden kanalen.

❑ Zone Speaker (Standaardwaarde : No)

Stel de aansluiting van de luidsprekers in op Zone 2 luidsprekeraansluitingen.

- Deze instelling kan niet geselecteerd worden wanneer "Zone 2 Lineout" op "Zone B" gezet is.

Zone 2	Wanneer luidsprekers verbonden zijn met Zone 2-luidsprekeraansluitingen
No	Wanneer luidsprekers niet verbonden zijn met Zone 2-luidsprekeraansluitingen

❑ Zone 2 Lineout (Standaardwaarde : Zone 2)

Stelt een uitvoerbestemming in voor de audio-uitvoer van de ZONE 2 LINE OUT/ZONE B LINE OUT-aansluiting.

- Deze instelling staat vast op "Zone 2" als "Zone speaker" op "Zone 2" gezet is.

Zone 2	Wanneer een geïntegreerde versterker in een andere kamer (ZONE 2) aangesloten wordt
Zone B	Wanneer een geïntegreerde versterker, een zender van een draadloze koptelefoon, enz., op ZONE B aangesloten wordt

❑ Bi-Amp (Standaardwaarde : No)

Stel in of de verbinding van de voorluidsprekers bi-amp is.

- Deze instelling kan niet geselecteerd worden als surround-achterluidsprekers of hoogteluidsprekers (4.1.2 ch, 5.1.2 ch) geïnstalleerd zijn.

No	Wanneer de voorluidsprekers niet bi-amp verbonden zijn
Yes	Wanneer de voorluidsprekers bi-amp zijn aangesloten <ul style="list-style-type: none"> • Deze instelling staat vast op "No" als "Zone Speaker" op "Zone 2" gezet is.

❑ Speaker Impedance (Standaardwaarde : 6 ohms or above)

Stel de impedantie (Ω) van de verbonden luidsprekers in.

- Controleer, voor impedantie, de aanduidingen aan de achterkant van de luidsprekers of de handleiding.

4ohms	Wanneer een van de verbonden luidsprekers een impedantie heeft van 4 Ω of meer tot minder dan 6 Ω
6 ohms or above	Wanneer alle verbonden luidsprekers een impedantie van 6 Ω of meer hebben



Speaker

■ Crossover

Verander de instellingen van de cross-overfrequenties.

- Front** (Standaardwaarde : Small)
- Center** (Standaardwaarde : Small)
- Height** (Standaardwaarde : Small)
- Surround** (Standaardwaarde : Small)
- Surround Back** (Standaardwaarde : Small)
- Crossover** (Standaardwaarde : 80 Hz)
- Double Bass** (Standaardwaarde : On)

Front :

Stel in volgens de te gebruiken luidsprekers.

"Small" : Als geen voorluidsprekers gebruikt worden die op de grond staan.

"Large" : Als voorluidsprekers gebruikt worden die op de grond staan.

- Als "Configuration" - "Subwoofer" op "No" gezet is, zal "Front" vast op "Large" gezet worden en zal het bereik van de lage tonen van de andere kanalen uit de voorluidsprekers komen. Raadpleeg de gebruikershandleiding van uw luidsprekers om de instellingen te maken.

Center, Height, Surround :

Stel in volgens de te gebruiken luidsprekers.

"Small" : Als luidsprekers gebruikt worden met een luidsprekerdiameter van 16 cm of minder.

"Large" : Als luidsprekers gebruikt worden met een luidsprekerdiameter van 16 cm of meer.

- Als "Front" op "Small" gezet is, is dit op "Small" gezet.
- Als een item niet geselecteerd kan worden, zelfs als de verbinding correct is, controleer dan of de instellingen in "Configuration" - "Speaker Channels" overeenkomt met het aantal verbonden kanalen.

Surround Back :

Stel in volgens de te gebruiken luidsprekers.

"Small" : Als luidsprekers gebruikt worden met een luidsprekerdiameter van 16 cm of minder.

"Large" : Als luidsprekers gebruikt worden met een luidsprekerdiameter van 16 cm of meer.

- Als "Surround" op "Small" gezet is, is dit op "Small" gezet.
- Als een item niet geselecteerd kan worden, zelfs als de verbinding correct is, controleer dan of de instellingen in "Configuration" - "Speaker Channels" overeenkomt met het aantal verbonden kanalen.

Crossover :

Als er luidsprekers zijn die op "Small" gezet zijn, stel dan de Hz in waaronder u wilt dat andere luidsprekers de lage tonen afspelen en stel ook de Hz in

waaronder u wilt dat de LFE (laagfrequentie-effect) de lage tonen afspeelt.

Er kan een waarde van "50 Hz" tot "200 Hz" ingesteld worden.

Double Bass :

Dit kan alleen geselecteerd worden als "Configuration" - "Subwoofer" op "Yes" gezet is en "Front" op "Large" gezet is.

Verhoog de bas-output door basgeluiden uit de voorste linker en rechter luidsprekers en de middenluidspreker naar de subwoofer toe te voeren.

"On" : De uitvoer van de lage tonen zal worden versterkt.

"Off" : De uitvoer van de lage tonen zal niet worden versterkt.

- De instelling wordt niet automatisch geconfigureerd, zelfs niet als u Full Auto MCACC uitgevoerd heeft.



Speaker

■ Distance

Stel de afstand tussen iedere luidsprekers in de luisterpositie in.

- Front Left** (Standaardwaarde : 10.0 ft/3.00 m)
- Center** (Standaardwaarde : 10.0 ft/3.00 m)
- Front Right** (Standaardwaarde : 10.0 ft/3.00 m)
- Height Left** (Standaardwaarde : 10.0 ft/3.00 m)
- Height Right** (Standaardwaarde : 10.0 ft/3.00 m)
- Surround Right** (Standaardwaarde : 10.0 ft/3.00 m)
- Surr Back Right** (Standaardwaarde : 10.0 ft/3.00 m)
- Surr Back Left** (Standaardwaarde : 10.0 ft/3.00 m)
- Surround Left** (Standaardwaarde : 10.0 ft/3.00 m)
- Subwoofer** (Standaardwaarde : 10.0 ft/3.00 m)

- De meeteenheden kunnen gewijzigd worden door op de afstandsbediening op MODE te drukken. Als de meeteenheid "feet" gebruikt wordt, is de instelling beschikbaar met toenames van 0.1 ft, van 0.1 ft tot 30.0 ft. Als de meeteenheid "meter" gebruikt wordt, is de instelling beschikbaar met toenames van 0,03 m, van 0,03 m tot 9,00 m.

(Height Left, Height Right, Surr Back Right, Surr Back Left) :

- Deze instelling kan niet veranderd worden als "Configuration" - "Zone Speaker" op "Zone 2" gezet is en Zone 2 aan staat.

■ Channel Level

Regel het volumeniveau van elke luidspreker.

- Front Left** (Standaardwaarde : 0.0 dB)
- Center** (Standaardwaarde : 0.0 dB)
- Front Right** (Standaardwaarde : 0.0 dB)
- Height Left** (Standaardwaarde : 0.0 dB)
- Height Right** (Standaardwaarde : 0.0 dB)
- Surround Right** (Standaardwaarde : 0.0 dB)
- Surr Back Right** (Standaardwaarde : 0.0 dB)
- Surr Back Left** (Standaardwaarde : 0.0 dB)
- Surround Left** (Standaardwaarde : 0.0 dB)
- Subwoofer** (Standaardwaarde : 0.0 dB)

Selecteer een waarde tussen "-12.0 dB" en "+12.0 dB" ("-15.0 dB" en "+12.0 dB" voor Subwoofer) (met toenames van 0.5 dB). Telkens wanneer u de waarde wijzigt, wordt een testtoon uitgevoerd. Selecteer het gewenste niveau.

(Height Left, Height Right, Surr Back Right, Surr Back Left) :

- Deze instelling kan niet veranderd worden als "Configuration" - "Zone Speaker" op "Zone 2" gezet is en Zone 2 aan staat.



Speaker

■ Dolby Enabled Speaker

Verander de instellingen van de Dolby-geactiveerde luidsprekers.

- Deze instelling kan alleen geselecteerd worden als "Configuration" - "Height Speaker" op "Dolby Speaker" gezet is.

□ Distance from the ceiling (Standaardwaarde : 6.0 ft/1.80 m)

Stel de afstand in tussen de Dolby-enabled luidspreker en het plafond. Selecteer tussen "0.1 ft"/"0.03 m" en "15.0 ft"/"4.50 m" (eenheden van "0.1 ft"/"0.03 m").

- De meeteenheid (ft/m) die getoond wordt, is de eenheid die geselecteerd is de instelling voor "Distance".

□ Reflex Optimizer (Standaardwaarde : Off)

U kunt het weerkaatsingseffect van Dolby-geactiveerde luidsprekers vanaf het plafond vergroten.

- De functie is niet doeltreffend als de luistermodus Pure Direct is.

Off	Als deze functie niet gebruikt wordt
On	Als deze functie gebruikt wordt

■ Speaker Virtualizer

De Speaker Virtualizer-functie kan op On of Off geschakeld worden.

□ Speaker Virtualizer (Standaardwaarde : On)

On	De luistermodus met virtueel luidsprekereffect zoals F.S.Surround kan worden geselecteerd.
Off	De luistermodus met virtueel luidsprekereffect zoals F.S.Surround kan niet worden geselecteerd.



Audio Adjust

■ Dual Mono/Mono

Wijzig de instellingen van de multiplex-audioweergave.

□ Dual Mono (Standaardwaarde : Main)

Stelt het audiokanaal of taal in die moet worden uitgevoerd bij het afspelen van multiplex-audio of meertalige TV-uitzendingen enz.

- Voor multiplex audio-uitzendingen, wordt "1+1" op het display van het hoofdtoestel weergegeven als u op de **i**-knop van de afstandsbediening drukt.

Main	Alleen hoofdkanaal
Sub	Alleen subkanaal
Main / Sub	Hoofd- en subkanalen zullen worden uitgevoerd op hetzelfde moment.

□ Mono Input Channel (Standaardwaarde : Left + Right)

Stel het ingangskanaal in voor afspelen van 2-kan. digitale bronnen, zoals Dolby Digital, of 2-kan. analoge/PCM-bronnen in de mono-luistermodus.

Left	Alleen linker kanaal
Right	Alleen rechter kanaal
Left + Right	Linker en rechter kanalen

■ Dolby

Wijzig de instelling van wanneer Dolby-signalen worden ingevoerd.

□ Loudness Management (Standaardwaarde : On)

Schakel bij het afspelen van Dolby TrueHD de dialoognormalisatiefunctie in, die het volume van dialoog op een bepaald niveau handhaaft. Houd er rekening mee dat wanneer deze functie "Off" is, de Midnight-functie, die u in staat stelt bij lage volumes van surround te genieten, op "Off" vastgezet is als Dolby Digital Plus/ Dolby TrueHD afgespeeld wordt.

On	Als deze functie gebruikt wordt
Off	Als deze functie niet gebruikt wordt

■ DTS

Wijzig de instelling van wanneer DTS-signalen worden ingevoerd.

□ Dialog Control (Standaardwaarde : 0 dB)

U kunt het volume van het dialooggedeelte van de audio tot maximum 6 dB verhogen met stappen van 1 dB, zodat u de dialoog eenvoudig kunt horen in een rumoerige omgeving.

- Dit kan niet ingesteld worden voor een andere inhoud dan DTS:X.
- Afhankelijk van de inhoud kan deze functie mogelijk niet worden geselecteerd.



Audio Adjust

■ Volume

Wijzig de Volume-instellingen.

□ Mute Level (Standaardwaarde : $-\infty$ dB)

Stel het volume in vanaf het luistervolume wanneer dempen is ingeschakeld. Selecteer een waarde tussen " $-\infty$ dB", "-40 dB" en "-20 dB".

□ Volume Limit (Standaardwaarde : Off)

Stel de maximale waarde in om te voorkomen dat het volume te luid wordt. Selecteer een waarde uit "Off", "-32 dB" tot "+17 dB".

□ Power On Level (Standaardwaarde : Last)

Stelt het volumeniveau in voor wanneer het toestel wordt aan gezet. Selecteer een waarde uit "Last" (volumeniveau voordat de stand-by-modus binnengegaan wordt), " $-\infty$ dB" en "-81.5 dB" tot "+18.0 dB".

- U kunt geen hogere waarde instellen dan die van "Volume Limit".

□ Headphone Level (Standaardwaarde : 0.0 dB)

Past het uitgangsniveau van de koptelefoon aan. Selecteer een waarde tussen "-12.0 dB" en "+12.0 dB".



Source

■ Input Volume Absorber

Pas het volumeniveau aan wanneer er verschillen zijn in het volumeniveau tussen meerdere apparaten die op dit toestel zijn aangesloten. Selecteer de ingangskeuzeschakelaar om deze instelling uit te voeren.

□ Input Volume Absorber (Standaardwaarde : 0.0 dB)

Selecteer een waarde tussen "-12.0 dB" en "+12.0 dB". Stel een negatieve waarde in als het volume van het doelapparaat groter is dan de andere en een positieve waarde als die kleiner is. Start het afspelen van het verbonden apparaat om de audio te controleren.

- Deze functie is niet effectief in Zone 2.

■ Name Edit

Stel een eenvoudige naam in voor elke ingang. De ingestelde naam verschijnt op het display van het hoofdtoestel. Selecteer de ingangskeuzeschakelaar om deze instelling uit te voeren.

□ Name Edit (Standaardwaarde : Voer naam in)

1. Selecteer een teken of symbool met de cursorknoppen en druk op ENTER. Herhaal deze handeling om maximaal 10 tekens in te voeren.
 - "A/a" : Wisselt tussen hoofdletters en kleine letters. (Door op de afstandsbediening op MODE te drukken, wordt ook tussen hoofdletters en kleine letters geschakeld)
 - "←" "→" : Verplaatst de cursor in de richting van de pijl.
 - "☒" : Verwijdert een teken aan de linkerkant van de cursor.
 - "␣" : Voert een spatie in.
 - Door op de afstandsbediening op CLEAR te drukken, zullen alle ingevoerde karakters verwijderd worden.
2. Selecteer na het invoeren "OK" met de cursorknoppen en druk op ENTER. De ingevoerde naam wordt opgeslagen. Om de naam naar de standaardwaarde te herstellen, druk op CLEAR op de afstandsbediening bij het invoerscherm. Selecteer vervolgens terwijl er niets is ingevoerd "OK" en druk op ENTER.

- Om een van tevoren ingestelde radiozender te benoemen, drukt u op de

afstandsbediening op TUNER, selecteert u AM (Australische en Aziatische modellen)/FM en selecteert u het voorkeuzenummer. (Er kunnen geen voorkeuzenamen aan DAB-zenders gegeven worden (Europese modellen))

- Dit kan niet ingesteld worden als de ingang "NET", "USB" of "BLUETOOTH" geselecteerd is.

■ Audio Select

Selecteert de prioriteit voor de ingangselectie als meerdere audiobronnen met één ingangskeuzeschakelaar verbonden zijn, zoals verbindingen met zowel de "BD/DVD" van de HDMI IN- aansluiting als de "BD/DVD" van de AUDIO IN-aansluiting. De instelling kan afzonderlijk worden ingesteld voor elke ingangskeuzetoets. Selecteer de ingangselector om te configureren. Merk op dat er sommige standaardwaarden zijn die u niet kunt veranderen.

- BD/DVD (Standaardwaarde : HDMI)
- GAME (Standaardwaarde : HDMI)
- CBL/SAT (Standaardwaarde : HDMI)
- STRM BOX (Standaardwaarde : HDMI)
- CD (Standaardwaarde : COAXIAL)
- TV (Standaardwaarde : OPTICAL)
- PHONO (Standaardwaarde : Analog)

ARC	Bij het geven van voorrang aan ingangssignaal van ARC-compatibele TV. <ul style="list-style-type: none"> • Dit item kan alleen worden geselecteerd als "Hardware" - "HDMI" - "Audio Return Channel (eARC supported)" op "On" gezet is en ook de "TV"-ingang geselecteerd is.
HDMI	Als voorrang gegeven wordt aan een ingangssignaal van HDMI IN-aansluitingen <ul style="list-style-type: none"> • Dit item kan alleen worden geselecteerd wanneer de ingang is toegewezen aan de HDMI-aansluiting in de instelling "Input/Output Assign" - "HDMI Input".



Source

COAXIAL	<p>Bij het geven van voorrang aan ingangssignaal van DIGITAL AUDIO IN COAXIAL-aansluitingen</p> <ul style="list-style-type: none"> • Dit item kan alleen worden geselecteerd wanneer de ingang is toegewezen aan de COAXIAL-aansluiting in de instelling "Input/Output Assign" - "Digital Audio Input".
OPTICAL	<p>Bij het geven van voorrang aan ingangssignaal van DIGITAL AUDIO IN OPTICAL-aansluitingen</p> <ul style="list-style-type: none"> • Dit item kan alleen worden geselecteerd wanneer de ingang is toegewezen aan de OPTICAL-aansluiting in de instelling "Input/Output Assign" - "Digital Audio Input".
Analog	<p>Als voorrang gegeven wordt aan het ingangssignaal van AUDIO IN-aansluitingen</p> <ul style="list-style-type: none"> • Dit item kan alleen worden geselecteerd wanneer de ingang is toegewezen aan de AUDIO IN-aansluiting in de instelling "Input/Output Assign" - "Analog Audio Input".

Fixed PCM (Standaardwaarde : Off)

Selecteer of u de ingangssignalen op PCM wilt vastzetten (met uitzondering van meerkanaals PCM) als u "HDMI", "COAXIAL" of "OPTICAL" selecteert in de instelling van "Audio Select". Zet dit item op "On" als ruis geproduceerd wordt of inkorting optreedt aan het begin van een track, bij het afspelen van PCM-bronnen. Selecteer normaal "Off".

- Telkens wanneer de instelling "Audio Select" wordt gewijzigd, wordt de instelling hersteld naar "Off".
- De instelling kan niet veranderd worden als de ingang "TUNER", "NET", "USB" of "BLUETOOTH" geselecteerd is.



Hardware

■ HDMI

Wijzig de instellingen van de HDMI-functie.

□ HDMI CEC (Standaardwaarde : On)

Instellen op "On" schakelt de koppeling van de ingangsselectie en andere koppel functies in, terwijl HDMI met een CEC-compatibel apparaat verbonden is. Wanneer deze instelling is gewijzigd, schakelt u alle verbonden apparaten uit en weer in.

- Afhankelijk van de te gebruiken TV, is het mogelijk dat een koppelingsinstelling op de TV moet worden geconfigureerd.
- Deze functie werkt alleen als het apparaat is aangesloten op de HDMI OUT MAIN-aansluiting.
- Als u dit instelt op "On" en het bedieningsscherm sluit, verschijnt de naam van het aangesloten CEC-compatibele apparaat en "CEC On" op het display van het hoofdtoestel.
- Wanneer deze functie op "On" is ingesteld, neemt het stroomverbruik toe als het toestel op stand-by staat, maar de toename van het stroomverbruik wordt tot een minimum beperkt door naar de HYBRID STANDBY-modus te schakelen, waarbij alleen de essentiële circuits in werking zijn.
- Als u de MASTER VOLUME-draaiknop op het hoofdtoestel bedient wanneer deze instelling op "On" staat en de audio wordt uitgevoerd via de luidsprekers van de TV, dan wordt de audio ook uitgevoerd via de luidsprekers die met dit toestel verbonden zijn. Als u alleen audio van één van beide wilt uitvoeren, wijzigt u de instelling van dit toestel of de TV of vermindert u het volume van dit toestel.
- Als abnormaal gedrag wordt waargenomen wanneer dit is ingesteld op "On", stelt u dit in op "Off".
- Als een aangesloten apparaat niet CEC-compatibel is, of als u niet zeker weet of het compatibel is, stelt u het in op "Off".

On	Als deze functie gebruikt wordt
Off	Als deze functie niet gebruikt wordt

□ HDMI Standby Through (Standaardwaarde : Auto (Eco))

Als dit op iets anders dan "Off" gezet is, kunt u de video en audio van een met HDMI verbonden speler op de TV afspelen, zelfs als het toestel op de stand-by-modus staat. Bovendien kunnen alleen "Auto" en "Auto (Eco)" geselecteerd worden als "HDMI CEC" op "On" gezet is. Als u iets anders selecteert, zet "HDMI CEC" dan op "Off".

- Wanneer deze functie op een andere waarde dan "Off" is ingesteld, neemt het stroomverbruik toe als het toestel op stand-by staat, maar de toename van het stroomverbruik wordt tot een minimum beperkt door naar de HYBRID STANDBY-modus te schakelen, waarbij alleen de essentiële circuits in werking zijn.
- Om een niet-CEC-compatibele speler op de TV af te spelen, zet u het apparaat aan en wisselt u van ingang.
- Als u een CEC-compatibele TV gebruikt, dan kunt u het stroomverbruik in de stand-by-modus verlagen door "Auto (Eco)" te selecteren.

Off	Als deze functie niet gebruikt wordt
BD/DVD, GAME, CBL/SAT, STRM BOX, HDMI 5, HDMI 6	Als u bijvoorbeeld "BD/DVD" selecteert, kunt u de apparatuur die met de "BD/DVD"-aansluiting op de TV verbonden is zelfs afspelen als het toestel op de stand-by-modus staat. Selecteer deze instelling als u hebt besloten welke speler u met deze functie wilt gebruiken.
Last	U kunt de video en audio van de ingang die geselecteerd werd vlak voordat het toestel naar stand-by schakelde op de TV afspelen.
Auto, Auto (Eco)	Selecteer een van deze instellingen als u apparatuur verbonden heeft die aan de CEC-standaard voldoet. U kunt de video en audio van de ingang die op de TV geselecteerd werd afspelen, onafhankelijk van het feit welke ingang geselecteerd was vlak voordat het toestel naar stand-by geschakeld werd, met gebruik van de CEC-koppel functie.



Hardware

❑ Audio TV Out (Standaardwaarde : Auto)

Via de luidsprekers van de TV kunt u van het geluid genieten terwijl dit toestel ingeschakeld is.

- De instelling staat vast op "Auto" als "HDMI CEC" op "On" gezet is. Als u deze instelling verandert, zet "HDMI CEC" dan op "Off".
- De luistermodus kan niet worden gewijzigd als "Audio TV Out" is ingesteld op "On" en geluid wordt uitgevoerd via de TV.
- Afhankelijk van uw TV of ingangssignaal van het aangesloten apparaat kan het geluid mogelijk niet worden uitgevoerd via de TV, zelfs niet als deze instelling is ingesteld op "On". In een dergelijk geval wordt de audio uitgevoerd via de luidsprekers van het apparaat.
- Als u de MASTER VOLUME-knop op dit apparaat gebruikt, wordt audio vanaf dit toestel uitgevoerd wanneer de in dit toestel ingevoerde audio door uw TV-luidsprekers wordt uitgevoerd. Als u geen audio wilt uitvoeren, wijzigt u de instelling van dit toestel of de TV of vermindert u het volume van dit toestel.

On	Als deze functie gebruikt wordt
Off	Als deze functie niet gebruikt wordt
Auto	Als de instelling "HDMI Out" op "MAIN" of "MAIN+SUB" staat en de instelling "HDMI CEC" op "On" staat <ul style="list-style-type: none"> • In dit geval staat het vast op "Auto" en kan niet gewijzigd worden.

❑ Audio Return Channel (eARC supported) (Standaardwaarde : On)

Via de luidsprekers aangesloten op het apparaat kunt u genieten van het geluid van een met HDMI aangesloten ARC-compatibele TV of eARC-compatibele TV.

On	Wanneer via de luidsprekers, aangesloten op de unit, van het TV-geluid wordt genoten
Off	Wanneer de ARC-functie of eARC-functie niet wordt gebruikt

❑ Auto Delay (Standaardwaarde : On)

Corrigeert automatisch de desynchronisatie tussen de video- en audiosignalen op basis van gegevens van de HDMI Lip Sync compatibele TV.

On	Bij het inschakelen van de automatische correctiefunctie
Off	Wanneer de automatische correctiefunctie niet wordt gebruikt

■ Power Management

Wijzig de instellingen voor de energiebesparingsfunctie.

❑ Sleep Timer (Standaardwaarde : Off)

30 minutes, 60 minutes, 90 minutes	U kunt het toestel in staat stellen automatisch op stand-by te gaan staan wanneer de gespecificeerde tijd verstrijkt. Selecteer een waarde uit "30 minutes", "60 minutes" en "90 minutes".
Off	Schakelt het toestel niet automatisch op stand-by.

❑ Auto Standby (Standaardwaarde : On)

Deze instelling laat het toestel toe om na 20 minuten inactiviteit, zonder video- of audio-invoer, automatisch in stand-by te gaan. (Als "USB Power Out at Standby" of "Network Standby" ingeschakeld is, gaat het toestel in de HYBRID STANDBY-modus die het stroomverbruik tot een minimum beperkt.)

On	Het toestel zal automatisch de stand-by-modus aannemen ("AUTO STBY" zal branden). <ul style="list-style-type: none"> • "Auto Standby" verschijnt op het display van het hoofdtoestel en het TV-scherm 30 seconden voordat Auto Stand-by ingeschakeld wordt. • "Auto Standby" werkt niet wanneer Zone 2 ingeschakeld is.
Off	De unit gaat niet automatisch naar de stand-by-modus.



Hardware

❑ Auto Standby in HDMI Standby Through (Standaardwaarde : On)

Schakel "Auto Standby" in of uit terwijl "HDMI Standby Through" ingeschakeld is.

On	De instelling wordt ingeschakeld. <ul style="list-style-type: none"> • Deze instelling kan niet op "On" gezet worden als "Auto Standby" en "HDMI Standby Through" op "Off" gezet zijn.
Off	De instelling wordt uitgeschakeld.

❑ USB Power Out at Standby (Standaardwaarde : Off)

Apparaten die op de USB-poort (5 V/1 A) op het achterpaneel van het toestel aangesloten zijn, worden zelfs van elektriciteit voorzien als dit toestel op de stand-by-modus staat als deze functie op "On" staat.

- Stroomvoorziening aan USB-apparaten in de standby-modus wordt niet ondersteund voor de USB-aansluiting op het voorpaneel.
- Wanneer deze functie op "On" is ingesteld, neemt het stroomverbruik toe als het toestel op stand-by staat, maar de toename van het stroomverbruik wordt tot een minimum beperkt door naar de HYBRID STANDBY-modus te schakelen, waarbij alleen de essentiële circuits in werking zijn.

❑ Network Standby (Standaardwaarde : On)

Wanneer deze functie op "On" is ingesteld, werkt de netwerkfunctie zelfs in de standby-modus en kunt u de stroom van het toestel inschakelen via het netwerk met gebruik van een applicatie zoals Pioneer Remote App, die dit toestel kan bedienen.

- Wanneer deze functie op "On" is ingesteld, neemt het stroomverbruik toe als het toestel op stand-by staat, maar de toename van het stroomverbruik wordt tot een minimum beperkt door naar de HYBRID STANDBY-modus te schakelen, waarbij alleen de essentiële circuits in werking zijn.

Houd rekening met het feit dat deze functie, zelfs als hij op "Off" gezet is, op de "On"-status zal staan, onafhankelijk van de instelling, als een van de volgende HDMI CEC (→[p112](#)), HDMI Standby Through (→[p112](#)), USB Power Out at Standby (→[p114](#)) en Bluetooth Wakeup (→[p114](#)) ingeschakeld is.

- Wanneer de verbinding met het netwerk verloren gaat, kan "Network Standby" uitgeschakeld worden om het stroomverbruik te verlagen. Zet in een dergelijk geval het apparaat aan met behulp van de aan/uit-knop op de afstandsbediening of het hoofdtoestel.

❑ Bluetooth Wakeup (Standaardwaarde : Off)

Deze functie wekt het toestel uit stand-by door verbinding te maken met een BLUETOOTH-geactiveerd apparaat.

On	Als deze functie gebruikt wordt <ul style="list-style-type: none"> • Wanneer deze functie op "On" is ingesteld, neemt het stroomverbruik toe als het toestel op stand-by staat, maar de toename van het stroomverbruik wordt tot een minimum beperkt door naar de HYBRID STANDBY-modus te schakelen, waarbij alleen de essentiële circuits in werking zijn.
Off	Als deze functie niet gebruikt wordt <ul style="list-style-type: none"> • Deze instelling staat vast op "Off" als "Network/Bluetooth" - "Bluetooth" - "Bluetooth Receiver" op "Off" gezet is. • Deze instelling staat ook vast op "Off" als "Network/Bluetooth" - "Bluetooth" - "Bluetooth Receiver" - "Auto Input Change" op "Off" gezet is.

- Wacht even als "Network Standby" en "Bluetooth Wakeup" niet geselecteerd kunnen worden. Het kan worden geselecteerd wanneer de netwerkfunctie is geactiveerd.



Hardware

■ Works with SONOS

Wijzig de instellingen om verbinding te maken met de Sonos Connect.

(SONOS-1/SONOS-2)

Input Selector (Standaardwaarde : Off)

Selecteer de ingangskleuzeschakelaar waarmee de Sonos Connect is verbonden.

- Als u "Off" selecteert, wordt de vergrendelingsfunctie met Sonos uitgeschakeld.

Connected Device (Standaardwaarde : -)

Toont de Sonos Connect die met hetzelfde netwerk als dit toestel is verbonden. Druk op de ENTER-knop om de aangesloten Sonos Connect te selecteren.

- Andere producten (bijv. Play: 3 niet uitgerust met een uitgangsaansluiting) dan Sonos Connect, worden ook weergegeven in de lijst met apparaten en kunnen worden geselecteerd. In dat geval wordt de ingang geschakeld wanneer het afspelen op de Sonos start, maar er wordt geen audio uitgevoerd. Selecteer de kamernaam van de aangesloten Sonos Connect.
- Er kunnen maximaal 32 apparaten worden weergegeven op het Sonos productlijstschermb. Als u de Sonos Connect die u wilt koppelen niet kunt vinden, keer dan terug naar het vorige scherm, schakel het product uit dat u niet wilt koppelen en probeer het opnieuw.
- Om deze functie te gebruiken, dient u "Input Selector" van tevoren in te stellen.

Output Zone (Standaardwaarde : Main)

Selecteer de zone waar u naar de muziek wilt luisteren.

- Om deze functie te gebruiken, dient u "Input Selector" van tevoren in te stellen.

Main	Voert audio alleen uit naar de hoofdkamer (waar het toestel zich bevindt).
Zone 2	Voert audio alleen uit naar de andere kamer (ZONE 2).
Main/Zone 2	Voert audio uit naar zowel de hoofdkamer als naar de andere kamer.

Preset Volume (Standaardwaarde : Main=Last / Zone 2=Last)

U kunt het volume van tevoren instellen om de Sonos Connect af te spelen. U kunt volumes instellen voor respectievelijk de hoofdkamer (waar dit toestel zich bevindt) en een andere kamer (ZONE 2). Selecteer een waarde uit "Last" (volumeniveau voordat de stand-by-modus binnengegaan wordt), "-∞ dB" en "-81.5 dB" tot "+18.0 dB".

- Om deze functie te gebruiken, dient u "Input Selector" van tevoren in te stellen.



Multi Zone

■ Zone 2

Wijzig de instellingen voor Zone 2.

❑ Volume Limit (Standaardwaarde : Off)

Stel de maximale waarde in voor Zone 2 om een te hoog volume te voorkomen. Selecteer "Off" of een waarde tussen "-32 dB" en "+17 dB".

❑ Power On Level (Standaardwaarde : Last)

Zet het volumeniveau van Zone 2 op het volume van toen dit toestel werd ingeschakeld. Selecteer een waarde uit "Last" (volumeniveau toen dit toestel uitgeschakeld werd), "-∞ dB" en "-81.5 dB" tot "+18.0 dB".

- U kunt geen hogere waarde instellen dan die van "Volume Limit".

❑ Sound Check (Standaardwaarde : -)

Voer testtonen uit naar ZONE 2 om naast de hoofdkamer ook audio te beluisteren in een andere kamer (ZONE 2). Druk op ENTER terwijl "Start" wordt weergegeven. Ga te werk door de weergave op het scherm te volgen.

■ Remote Play Zone

Wijzig de instellingen voor spelen op afstand.

❑ Remote Play Zone (Standaardwaarde : Auto)

Bij afspelen met AirPlay of Spotify Connect, of wanneer de Music Server-functie gebruikt wordt om op afstand vanaf uw PC af te spelen, kunt u instellen of u in de hoofdkamer wilt afspelen (waar dit toestel zich bevindt) dan wel in een andere kamer (ZONE 2).

Auto	Als de ingang van de hoofdkamer NET is, wordt de muziek afgespeeld in de hoofdkamer. Als de ingang van de andere kamer NET is, en de hoofdkamer is anders dan NET, dan wordt de muziek afgespeeld in de andere kamer.
Main, Zone 2	Selecteer of u het zone afspelen tot een bepaalde kamer beperkt. Als bijvoorbeeld alleen in de andere kamer afgespeeld wordt, selecteer dan "Zone 2".

- Deze functie kan mogelijk niet werken als er al iets afgespeeld wordt met dezelfde netwerkfunctie.



Miscellaneous

■ Tuner

Verander de instellingen voor Tuner.

AM Frequency Step (Australische en Aziatische modellen) (Standaardwaarde : 9 kHz)

Selecteer een frequentiestap die bij uw woongebied past.

Selecteer "10 kHz" of "9 kHz".

- Wanneer deze instelling wordt veranderd, worden alle voorkeuzezenders van de radio gewist.

FM Search Level (Europese modellen) (Standaardwaarde : Normal)

Als het automatisch tunen vaak stopt op FM-zenders met een zwakke ontvangst, als "Normal" geselecteerd is, selecteer dan "Strong" zodat alleen de FM-zenders met een sterke ontvangst geselecteerd worden.

DAB Auto Scan (Europese modellen) (Standaardwaarde : -)

U kunt de automatische scan laten lopen wanneer er nieuwe DAB-stations toegevoegd worden of wanneer u verhuist.

DAB DRC (Europese modellen) (Standaardwaarde : Off)

Met de DRC (Dynamic Range Control)-instelling kunt u het dynamische bereik van de DAB-digitale radio verkleinen zodat u nog steeds stille gedeeltes kunt horen, ook al luistert u naar een laag volume - ideaal bij het luisteren naar de radio midden in de nacht, wanneer u niemand wilt storen.

Off	DRC uit
Large	Grote verkleining van het dynamische bereik
Small	Kleine verkleining van dynamisch bereik

■ Remote ID

Verander de ID van de afstandsbediening.

Remote ID (Standaardwaarde : 1)

Selecteer een ID voor de afstandsbediening van het toestel uit "1", "2" en "3" om interferentie te voorkomen tussen het toestel en andere Pioneer componenten die in dezelfde kamer zijn geïnstalleerd. Nadat u de ID op het hoofdtoestel hebt gewijzigd, wijzigt u de ID op de afstandsbediening met de volgende procedure.

Terwijl u MODE-knop ingedrukt houdt, drukt u ongeveer 3 seconden op de volgende knoppen.

- Om de ID van de afstandsbediening in "1" te veranderen : AUTO/DIRECT
- Om de ID van de afstandsbediening in "2" te veranderen : SURR
- Om de ID van de afstandsbediening in "3" te veranderen : STEREO

■ Firmware Update

Wijzig de instellingen voor de firmware-update.

Update Notice (Standaardwaarde : Enable)

De beschikbaarheid van een firmware-update wordt via het netwerk gemeld.

Enable	Informeert over updates
Disable	Informeert niet over updates

Version (Standaardwaarde : -)

De huidige firmwareversie wordt weergegeven.



Miscellaneous

Update via NET (Standaardwaarde : -)

Druk op ENTER om te selecteren of u de firmware via het netwerk wilt updaten.

- Deze instelling kan niet worden geselecteerd als u geen internettoegang hebt of als er geen bij te werken firmware is.

Update via USB (Standaardwaarde : -)

Druk op ENTER om te selecteren of u de firmware via USB wilt updaten.

- Deze instelling kan niet worden geselecteerd als er geen USB-opslagapparaat is aangesloten of als er geen firmware-updates zijn op het USB-opslagapparaat.

- Wacht even als "Firmware Update" niet kan worden geselecteerd. Het kan worden geselecteerd wanneer de netwerkfunctie is geactiveerd.

■ Initial Setup

Voer de beginsetup vanuit het Setup-menu uit.

- Wacht even als "Initial Setup" niet kan worden geselecteerd. Het kan worden geselecteerd wanneer de netwerkfunctie is geactiveerd.

■ Lock

Vergrendel het Setup-menu om de instellingen te beveiligen.

Setup Parameter (Standaardwaarde : Unlocked)

Vergrendel het Setup-menu om de instellingen te beveiligen.

Locked	Het menu is vergrendeld.
Unlocked	Het menu is ontgrendeld.

■ Factory Reset

Alle instellingen worden hersteld naar de fabrieksinstellingen.

Factory Reset (Standaardwaarde : -)

Alle instellingen worden hersteld naar de fabrieksinstellingen.

Selecteer "Start" en druk op de ENTER-knop.

- Als "Factory Reset" wordt uitgevoerd, worden uw instellingen hersteld naar de standaardwaarden. Zorg ervoor dat u vooraf de instellingen heeft genoteerd.



MCACC

Menubediening

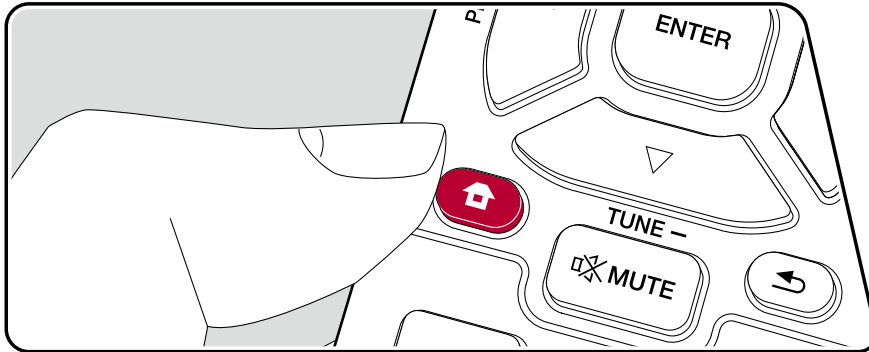





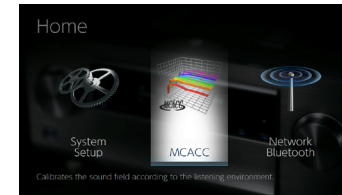

Stelt de luidsprekers automatisch in of maakt de gewenste veranderingen in de equalizer. U kunt ook de huidige waarden controleren die voor iedere luidsprekerinstelling ingesteld zijn.



Gebruik de weergave op het scherm (OSD) die op de TV verschijnt om de instellingen uit te voeren.

Druk op de afstandsbediening op  om het Beginscherm weer te geven, selecteer vervolgens MCACC met de cursorknoppen op de afstandsbediening en druk op ENTER.



Selecteer het item met de cursorknoppen  /  /  /  van de afstandsbediening en druk op ENTER om uw selectie te bevestigen.

Gebruik de cursorknoppen  /  om de standaardwaarden te veranderen.

- Om terug te keren naar het vorige scherm, druk op .
- Druk op  om de instellingen te verlaten.



Full Auto MCACC

Plaats de bijgeleverde luidsprekerinstellingsmicrofoon in de luisterpositie en meet de testtonen die door de luidsprekers uitgezonden worden waarna het toestel automatisch voor iedere luidspreker het optimale volumeniveau, de crossover-frequentie en de afstand ten opzichte van de luisterpositie instelt. Dit regelt tevens automatisch de equalizers voor de luidsprekers en maakt de correctie van de vervorming mogelijk die door de akoestische omgeving van de kamer veroorzaakt wordt.

- Het voltooien van de kalibratie duurt 3 tot 12 minuten. De luidsprekers zenden de testtoon tijdens de meting met een hoog volume uit dus wees voorzichtig met uw omgeving. Houd de ruimte zo stil mogelijk tijdens de meting.
- Als u een subwoofer verbindt, controleer dan het vermogen en het volume van de subwoofer. Zet het volume van de subwoofer op iets meer dan de helft.
- Als de stroom van dit toestel plotseling uitgeschakeld wordt, de draden in de luidsprekerkabels het achterpaneel of andere draden geraakt hebben en het beveiligingscircuit geactiveerd is. Twist de draden opnieuw op veilige wijze en controleer bij het verbinden ook of ze niet uit de luidsprekeraansluitingen naar buiten steken.

1. Selecteer de configuratie van de verbonden luidspreker.



Merk op dat het beeld op het scherm verandert telkens wanneer u het aantal kanalen in "Speaker Channels" selecteert.

2. Zet de bijgeleverde microfoon voor luidsprekerinstelling in de luisterpositie en verbind hem met de SETUP MIC-aansluiting op het hoofdtoestel.

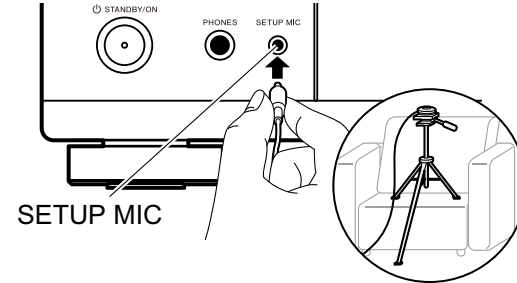

Wanneer u de microfoon voor luidsprekerinstelling op een statief plaatst, raadpleeg dan de afbeelding.

3. Bevestig dat er een testtoon vanaf de subwoofer wordt uitgevoerd en druk op ENTER.
4. Druk op ENTER. Vervolgens worden testtonen uitgevoerd uit elke luidspreker en worden de aangesloten luidsprekers en het geluid in de omgeving automatisch gemeten.
5. De meetresultaten in stap 4 worden weergegeven. Als er geen probleem is in het detectieresultaat van de luidspreker, selecteert u "Next" en drukt u op ENTER om de testtoon opnieuw uit te voeren om de instellingen zoals volumeniveau, crossover-frequentie enz. automatisch optimaal in te stellen. (De testtoon wordt automatisch uitgevoerd als er 10 seconden zijn verstreken zonder enige bewerking.)
6. Wanneer de meting is voltooid, worden de meetresultaten weergegeven. U kunt elke instelling controleren met behulp van de cursorknoppen ◀/▶. Selecteer "Save" en druk op ENTER om de instellingen op te slaan.
7. Ontkoppel de luidsprekerinstellingsmicrofoon.



Manual MCACC

■ EQ Adjust

Als u Full Auto MCACC uitvoert, zijn de instellingen automatisch maar u kunt het uitgangsvolume van het bereik van iedere verbonden luidspreker ook aanpassen aan uw eigen voorkeur. U kunt het volume van de verschillende geluidsbereiken van iedere luidspreker regelen. U kunt drie verschillende equalizers instellen in Preset 1 tot 3. U kunt tot 4 banden voor de subwoofer en 9 banden voor alle andere luidsprekers selecteren.

- **Front Left** (Standaardwaarde : 0.0 dB)
- Center** (Standaardwaarde : 0.0 dB)
- Front Right** (Standaardwaarde : 0.0 dB)
- Height Left** (Standaardwaarde : 0.0 dB)
- Height Right** (Standaardwaarde : 0.0 dB)
- Surround Right** (Standaardwaarde : 0.0 dB)
- Surr Back Right** (Standaardwaarde : 0.0 dB)
- Surr Back Left** (Standaardwaarde : 0.0 dB)
- Surround Left** (Standaardwaarde : 0.0 dB)
- Subwoofer** (Standaardwaarde : 0.0 dB)

- Het resultaat is mogelijk niet zoals verwacht, afhankelijk van de invoerbron en de instelling van de luistermodus.
- Als u de instellingen wenst te maken terwijl u naar iets luistert, druk dan op de afstandsbediening op  en selecteer eerst de Preset die u wilt afstellen in "AV Adjust" - "Room EQ" - "Manual EQ Select".

Front Left, Front Right :

Na het selecteren van de luidsprekerfrequentie tussen "63 Hz" en "16 kHz" met de cursorknoppen ◀/▶, regelt u het volume van die frequentie tussen "-12.0 dB" en "+12.0 dB" met ▲/▼.

- "63 Hz" kan alleen geselecteerd worden als deze luidspreker op "Large" gezet is in "System Setup" - "Speaker" - "Crossover".

Center, Surround Right, Surround Left :

Na het selecteren van de luidsprekerfrequentie tussen "63 Hz" en "16 kHz" met de cursorknoppen ◀/▶, regelt u het volume van die frequentie tussen "-12.0 dB" en "+12.0 dB" met ▲/▼.

- "63 Hz" kan alleen geselecteerd worden als deze luidspreker op "Large" gezet is in "System Setup" - "Speaker" - "Crossover".
- Als een item niet geselecteerd kan worden, zelfs als de verbinding correct is, controleer dan of de instellingen in "System Setup" - "Speaker" - "Configuration" - "Speaker Channels" overeenkomen met het aantal verbonden kanalen.

Height Left, Height Right, Surr Back Right, Surr Back Left :

Na het selecteren van de luidsprekerfrequentie tussen "63 Hz" en "16 kHz" met de cursorknoppen ◀/▶, regelt u het volume van die frequentie tussen "-12.0 dB" en "+12.0 dB" met ▲/▼.

- "63 Hz" kan alleen geselecteerd worden als deze luidspreker op "Large" gezet is in "System Setup" - "Speaker" - "Crossover".
- Deze instelling kan niet veranderd worden als "Configuration" - "Zone Speaker" op "Zone 2" gezet is en Zone 2 aan staat.
- Als een item niet geselecteerd kan worden, zelfs als de verbinding correct is, controleer dan of de instellingen in "System Setup" - "Speaker" - "Configuration" - "Speaker Channels" overeenkomen met het aantal verbonden kanalen.

Subwoofer :

Na het selecteren van de luidsprekerfrequentie tussen "31 Hz" en "250 Hz" met de cursorknoppen ◀/▶, regelt u het volume van die frequentie tussen "-12.0 dB" en "+12.0 dB" met ▲/▼.

- Dit kan niet geselecteerd worden als "No" ingesteld is in "System Setup" - "Speaker" - "Configuration" - "Subwoofer".



MCACC Data Check

U kunt het aantal verbonden luidsprekerkanalen controleren en de inhoud en de waarden die u voor iedere luidsprekerinstelling uitgevoerd heeft.

■ Speaker Setting

U kunt het aantal verbonden luidsprekerkanalen controleren en de grote en kleine instellingen die u voor de weergave van het lage bereik van iedere luidspreker uitgevoerd heeft.

■ Channel Level

U kunt de instellingen van het uitgangsniveau van iedere luidspreker controleren.

■ Speaker Distance

U kunt de afstand tussen iedere luidsprekers en de luisterpositie controleren.



Network/Bluetooth

Menubediening

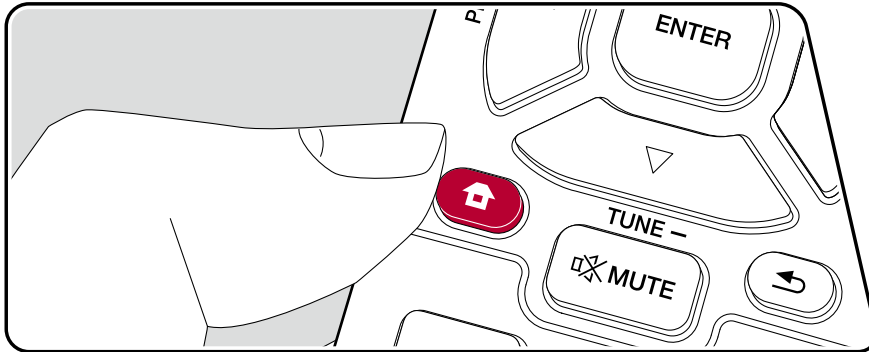







Maak instellingen die met de netwerkverbindingen en BLUETOOTH verband houden.



Gebruik de weergave op het scherm (OSD) die op de TV verschijnt om de instellingen uit te voeren.

Druk op de afstandsbediening op  om het Beginscherm weer te geven, selecteer met de cursorknoppen op de afstandsbediening "Network/Bluetooth" en druk op ENTER.



Selecteer het item met de cursorknoppen  /  /  /  van de afstandsbediening en druk op ENTER om uw selectie te bevestigen.

Gebruik de cursorknoppen  /  om de standaardwaarden te veranderen.

- Om terug te keren naar het vorige scherm, druk op .
- Druk op  om de instellingen te verlaten.



Network

- Wanneer LAN is geconfigureerd met een DHCP, stel "DHCP" in op "Enable" om de instelling automatisch te configureren. ("Enable" is als standaard ingesteld) Om vaste IP-adressen aan alle componenten toe te wijzen, moet u "DHCP" instellen op "Disable" en een adres toewijzen aan deze unit in "IP Address" en ook informatie met betrekking tot uw LAN instellen, zoals Subnet Mask en Gateway.

Wi-Fi (Standaardwaarde : Off(Wired))

Sluit het toestel via een draadloze LAN-router op het netwerk aan.

- Schakel de netwerkdienst uit wanneer u omschakelt tussen "On" en "Off(Wired)". Wanneer groepsweergave wordt uitgevoerd, annuleer dan eenmaal de groepsweergave en verander vervolgens de instelling.

On	Draadloze LAN-verbinding
Off(Wired)	Bedrade LAN-verbinding

Wi-Fi Setup (Standaardwaarde : -)

U kunt draadloze LAN-instellingen configureren door ENTER in te drukken wanneer "Start" wordt weergegeven.

Wi-Fi Status (Standaardwaarde : -)

De informatie van het verbonden toegangspunt zal worden weergegeven.

SSID	SSID van het verbonden toegangspunt.
Signal	Signaalsterkte van het verbonden toegangspunt.
Status	Status van het verbonden toegangspunt.

MAC Address (Standaardwaarde : -)

Controleer het MAC-adres van dit toestel.

Deze waarde is specifiek voor het onderdeel en kan niet worden gewijzigd.

DHCP (Standaardwaarde : Enable)

Enable	Automatische configuratie met DHCP
Disable	Handmatige configuratie zonder DHCP <ul style="list-style-type: none"> • Als u "Disable" selecteert moet u "IP Address", "Subnet Mask", "Gateway" en "DNS Server" handmatig instellen.

IP Address (Standaardwaarde : 0.0.0.0)

Toont/Stelt het IP-adres in.

Subnet Mask (Standaardwaarde : 0.0.0.0)

Toont/Stelt het subnetmasker in.

Gateway (Standaardwaarde : 0.0.0.0)

Toont/Stelt de gateway in.

DNS Server (Standaardwaarde : 0.0.0.0)

Toont/stelt de primaire DNS-server in.



Network

Proxy URL (Standaardwaarde : -)

Toont/stelt de proxy-URL in.

Proxy Port (Standaardwaarde : 8080)

Toont/Stelt het poortnummer van de proxyserver in als u "Proxy URL" invoert.

Friendly Name (Standaardwaarde : Pioneer VSX-935 XXXXXX)

Verander de apparaatnaam van dit toestel, die op andere apparaten getoond wordt die met het netwerk verbonden zijn, in een gemakkelijk herkenbare naam.

1. Druk op ENTER om het opmaakscherm weer te geven.
2. Selecteer een teken of symbool met de cursorknoppen en druk op ENTER. Herhaal het om 31 of minder tekens in te voeren.
 - "A/a" : Wisselt tussen hoofdletters en kleine letters. (Door op de afstandsbediening op MODE te drukken, wordt ook tussen hoofdletters en kleine letters geschakeld)
 - "←" "→" : Verplaatst de cursor in de richting van de pijl.
 - "⌫" : Verwijdert een teken aan de linkerkant van de cursor.
 - "␣" : Voert een spatie in.
 - Door op de afstandsbediening op CLEAR te drukken, zullen alle ingevoerde karakters verwijderd worden.
3. Selecteer na het invoeren "OK" met de cursorknoppen en druk op ENTER. De ingevoerde naam wordt opgeslagen.

AirPlay (Standaardwaarde : On)

Selecteer of u de AirPlay-functie al dan niet gebruikt.

On	Als deze functie gebruikt wordt
Off	Als deze functie niet gebruikt wordt

AirPlay Device Name (Standaardwaarde : Pioneer VSX-935 XXXXXX)

Verander de modelnaam van dit toestel, die op het met AirPlay verbonden apparaat getoond wordt, in een gemakkelijk herkenbare naam.

1. Druk op ENTER om het opmaakscherm weer te geven.
2. Selecteer een teken of symbool met de cursorknoppen en druk op ENTER. Herhaal het om 31 of minder tekens in te voeren.
 - "A/a" : Wisselt tussen hoofdletters en kleine letters. (Door op de afstandsbediening op MODE te drukken, wordt ook tussen hoofdletters en kleine letters geschakeld)
 - "←" "→" : Verplaatst de cursor in de richting van de pijl.
 - "⌫" : Verwijdert een teken aan de linkerkant van de cursor.
 - "␣" : Voert een spatie in.
 - Door op de afstandsbediening op CLEAR te drukken, zullen alle ingevoerde karakters verwijderd worden.
3. Selecteer na het invoeren "OK" met de cursorknoppen en druk op ENTER. De ingevoerde naam wordt opgeslagen.
 - Deze functie kan niet worden gebruikt bij het registreren van dit toestel in de Home-app.



Network

❑ AirPlay Password (Standaardwaarde : -)

U kunt een password invoeren van maximaal 31 tekens zodat alleen de geregistreerde gebruikers AirPlay gebruiken kunnen.

1. Druk op ENTER om het opmaakscherm weer te geven.
2. Selecteer een teken of symbool met de cursorknoppen en druk op ENTER. Herhaal het om 31 of minder tekens in te voeren.
 - "A/a" : Wisselt tussen hoofdletters en kleine letters. (Door op de afstandsbediening op MODE te drukken, wordt ook tussen hoofdletters en kleine letters geschakeld)
 - "←" "→" : Verplaatst de cursor in de richting van de pijl.
 - "⌫" : Verwijdert een teken aan de linkerkant van de cursor.
 - "␣" : Voert een spatie in.
 - Om te selecteren of het wachtwoord verborgen wordt met "*" of dat het wordt weergegeven met normale tekst, drukt u op +Fav op de afstandsbediening.
 - Door op de afstandsbediening op CLEAR te drukken, zullen alle ingevoerde karakters verwijderd worden.
3. Selecteer na het invoeren "OK" met de cursorknoppen en druk op ENTER. Het ingevoerde wachtwoord wordt opgeslagen.
 - Deze functie kan niet worden gebruikt bij het registreren van dit toestel in de Home-app.

❑ Privacy Statement (Standaardwaarde : Not Accepted)

Wanneer u een netwerkdienst gebruikt die een loginnaam, e-mailadres, wachtwoord, enz. vereist, moet u akkoord gaan met de Privacy Statement van ons bedrijf.

- Deze instelling kan worden gedaan na bevestiging van de Privacy Statement. Als u "Privacy Statement" selecteert en op ENTER drukt, zal de Privacy Statement weergegeven worden.
- Wanneer "Not Accepted" is geselecteerd, meldt u zich af bij de netwerkdienst waarop u zich hebt aangemeld.

❑ Network Check (Standaardwaarde : -)

U kunt de netwerkverbinding controleren.
Druk op ENTER wanneer "Start" wordt weergegeven.

- Wacht even als "Network" niet kan worden geselecteerd. Dit zal verschijnen als het netwerk wordt opgestart.



Bluetooth

Verander de instellingen voor de BLUETOOTH-functie.

- Wacht even als "Bluetooth" niet kan worden geselecteerd. Dit zal verschijnen wanneer de BLUETOOTH-functie opgestart wordt.

■ Bluetooth Receiver

Bluetooth Receiver (Standaardwaarde : On)

Selecteer of u al dan niet de functie gebruikt die audio ontvangt van apparaten die geactiveerd zijn voor draadloze BLUETOOTH technologie.

On	Als deze functie gebruikt wordt
Off	Als deze functie niet gebruikt wordt

Auto Input Change (Standaardwaarde : On)

Wanneer een BLUETOOTH geactiveerd apparaat afgespeeld wordt terwijl het met het toestel verbonden is, kan de ingang van het toestel automatisch naar "BLUETOOTH" geschakeld worden.

On	De ingang wordt automatisch "BLUETOOTH" wanneer een BLUETOOTH-geactiveerd toestel is aangesloten.
Off	De functie is uitgeschakeld. <ul style="list-style-type: none"> • Als de ingang niet automatisch omgeschakeld wordt, zet dit dan op "Off" in en verander handmatig de ingang.

Auto Reconnect (Standaardwaarde : On)

Deze functie maakt automatisch opnieuw verbinding met het laatst verbonden apparaat dat geactiveerd is voor draadloze BLUETOOTH technologie wanneer u de ingang in "BLUETOOTH" verandert.

- Dit werkt mogelijk niet met sommige apparaten die geactiveerd zijn voor draadloze BLUETOOTH technologie.

On	Als deze functie gebruikt wordt
Off	Als deze functie niet gebruikt wordt

Pairing Information (Standaardwaarde : -)

U kunt de pairinginformatie initialiseren die op dit toestel bewaard is. Als u niet langer in staat bent verbinding te maken met een apparaat dat u gekoppeld heeft, probeer dan dit. (→[p141](#))

Door op ENTER te drukken wanneer "Clear" wordt weergegeven, initialiseert de informatie over het paren die in dit toestel is opgeslagen.

- Deze functie initialiseert de pairing-informatie niet op het apparaat dat geactiveerd is voor draadloze BLUETOOTH technologie. Als het toestel opnieuw met het apparaat gepaird wordt, wis dan van tevoren de pairing-informatie op het apparaat dat geactiveerd is voor draadloze BLUETOOTH technologie. Voor informatie over het wissen van de pairing-informatie raadpleegt u de instructiehandleiding van het apparaat dat geactiveerd is voor draadloze BLUETOOTH technologie.

Device (Standaardwaarde : -)

Toont de naam van het apparaat dat geactiveerd is voor draadloze BLUETOOTH technologie dat met het toestel verbonden is.

- De naam wordt niet weergegeven als "Status" "Ready" of "Pairing" is.

Status (Standaardwaarde : -)

Toont de status van het apparaat dat geactiveerd is voor draadloze BLUETOOTH technologie dat met het toestel verbonden is.

Ready	Niet gepaird
Pairing	Gepaird
Connected	Verbinding geslaagd



Bluetooth

■ Bluetooth Transmitter

□ Bluetooth Transmitter (Standaardwaarde : Off)

Selecteer of u al dan niet de functie gebruikt die audio van dit toestel naar apparaten zendt die geactiveerd zijn voor draadloze BLUETOOTH technologie.

On	Als deze functie gebruikt wordt
Off	Als deze functie niet gebruikt wordt

□ Search Devices (Standaardwaarde : -)

Zoek naar een apparaat dat geactiveerd is voor draadloze BLUETOOTH technologie en in staat is audio van dit toestel te ontvangen. Selecteer "Start" en druk daarna op ENTER. Er wordt een lijst weergegeven met de namen van apparaten die geactiveerd zijn voor draadloze BLUETOOTH technologie en die in staat zijn te ontvangen. Selecteer het te verbinden apparaat met de cursorknoppen ▲ / ▼ waarna het koppelen begint wanneer u op ENTER drukt.

□ aptX HD (Standaardwaarde : Off)

Het is mogelijk om aptX HD te gebruiken om een apparaat dat geactiveerd is voor draadloze BLUETOOTH technologie met dit toestel te verbinden.

- De codec van het ontvangende apparaat moet compatibel zijn met aptX HD.

On	Als deze functie gebruikt wordt
Off	Als deze functie niet gebruikt wordt

□ Low Latency Mode (Standaardwaarde : Off)

Als de audio, afkomstig van een apparaat dat via BLUETOOTH verbonden is, vertraagd is in vergelijking met de video op de TV; wanneer u naar een gamescherm, enz. kijkt, dan kunt u de audiovertraging verkorten.

On	Als deze functie gebruikt wordt
Off	Als deze functie niet gebruikt wordt

□ Pairing Information (Standaardwaarde : -)

U kunt de pairinginformatie initialiseren die op dit toestel bewaard is. Als u niet langer in staat bent verbinding te maken met een apparaat dat u gekoppeld heeft, probeer dan dit. (→p141)

Door op ENTER te drukken wanneer "Clear" wordt weergegeven, initialiseert de informatie over het paren die in dit toestel is opgeslagen.

- Deze functie initialiseert de pairing-informatie niet op het BLUETOOTH-geactiveerd apparaat. Als het toestel opnieuw met het apparaat gepaird wordt, wis dan van tevoren de pairing-informatie op het BLUETOOTH-geactiveerd apparaat. Voor informatie over het wissen van de koppelingsinformatie, raadpleegt u de instructiehandleiding van het BLUETOOTH-geactiveerd apparaat.

□ Device (Standaardwaarde : -)

Toont de naam van het apparaat dat geactiveerd is voor draadloze BLUETOOTH technologie dat met het toestel verbonden is.

- De naam wordt niet weergegeven als "Status" "Ready" of "Pairing" is.

□ Status (Standaardwaarde : -)

Toont de status van het apparaat dat geactiveerd is voor draadloze BLUETOOTH technologie dat met het toestel verbonden is.

Ready	Niet gepaird
Pairing	Gepaird
Connected	Verbinding geslaagd
Connected (aptX)	Met succes verbonden met een met aptX compatibel apparaat
Connected (aptX HD)	Met succes verbonden met een met aptX HD compatibel apparaat



Web Setup

Menubediening

U kunt de instellingen van de netwerkfuncties van dit toestel uitvoeren door middel van een internetbrowser op een PC, een smartphone, enz.

1. Druk op  op de afstandsbediening om het Beginscherm weer te geven.
2. Selecteer "Network/Bluetooth" - "Network" met de cursorknoppen, noteer vervolgens het IP-adres dat weergegeven wordt in "IP Address".
3. Start de internetbrowser op uw PC of smartphone en voer het IP-adres van het toestel in het URL-veld in.
4. Het scherm voor het invoeren van gebruikersnaam en wachtwoord wordt weergegeven. Voer het volgende in en klik op "OK".
Gebruikersnaam: admin (vast)
Wachtwoord admin (standaardwaarde)
 - U kunt het wachtwoord na het inloggen veranderen.
 - U moet het opnieuw invoeren als u de browser sluit.
 - Noteer het wachtwoord zodat u het niet vergeet. Als u het vergeet, verricht dan een reset van het toestel (→ [p135](#)) en log opnieuw in met de begininstellingen (admin).
5. De informatie van het toestel (Web Setup-scherm) wordt op de internetbrowser weergegeven.

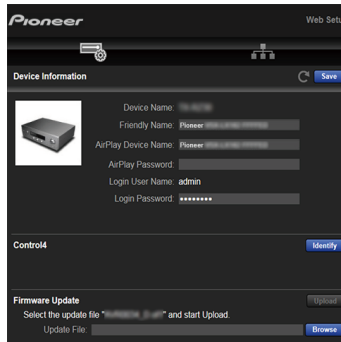

6. Selecteer na het veranderen van de instellingen "Save" om de instellingen op te slaan.

Device Information

U kunt de Friendly Name of AirPlay Device Name veranderen, een AirPlay Password instellen, enz.

Control4 : Registreer dit toestel als u een Control4-systeem gebruikt.

Firmware Update : Selecteer het firmwarebestand die u op uw PC gedownload heeft zodat u dit toestel kunt updaten.

Network Setting

Status : U kunt de informatie voor het netwerk zien, zoals het MAC-adres en het IP-adres van dit toestel.

Network Connection : U kunt een netwerkverbindingmethode selecteren. Als u "Wireless" selecteert, selecteer dan een toegangspunt uit "Wi-Fi Setup" om verbinding te maken.

DHCP : U kunt de DHCP-instellingen veranderen. Als u "Off" selecteert, stel "IP Address", "Subnet Mask", "Gateway" en "DNS Server" dan handmatig in.

Proxy : Geeft de URL voor de proxy server weer en stelt die in.



Initial Setup met de automatische opstart wizard

Bediening

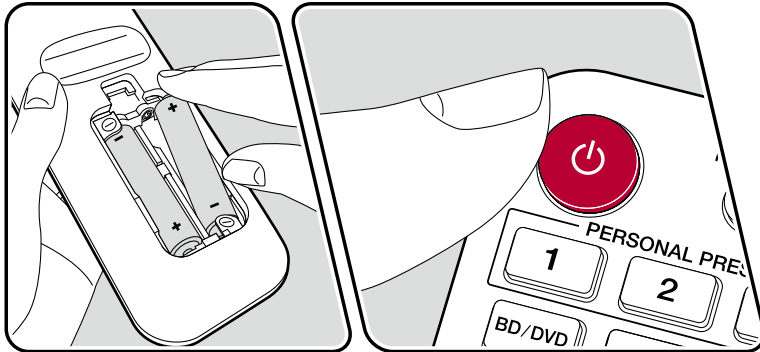
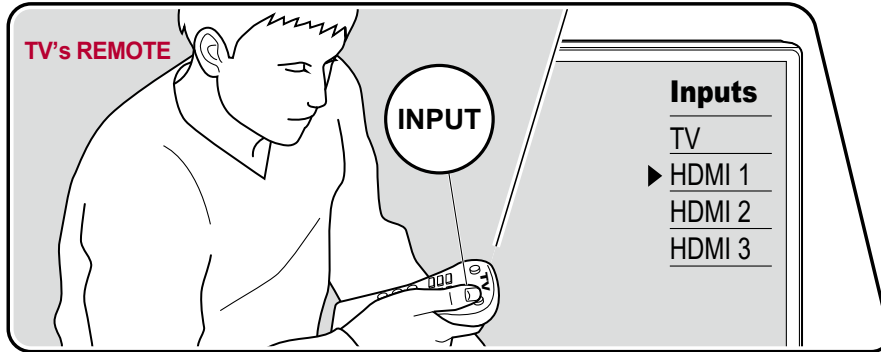

Wanneer u het toestel na aankoop voor de eerste keer inschakelt, wordt het Initial Setup-scherm automatisch op de TV weergegeven om u in staat te stellen de instellingen te maken die voor het opstarten vereist worden met gebruik van eenvoudige handelingen, door de instructies op het scherm te volgen.

1. Schakel de ingang van de TV naar de ingang waarmee dit toestel is verbonden.
2. Plaats de batterijen in de afstandsbediening van dit toestel.
3. Druk op de afstandsbediening op ⏻ om het toestel aan te zetten.
4. Wanneer het taalkeuzescherm op de TV wordt weergegeven, selecteert u de taal met de cursoren \blacktriangle / \blacktriangledown en drukt u op ENTER.
5. Om de netwerkverbindinginstellingen te maken, selecteert u "Yes" en drukt u op ENTER.
 - Selecteer het item met de cursorknoppen van de afstandsbediening en druk op ENTER om uw selectie te bevestigen. Om terug te keren naar het vorige scherm, druk op \leftarrow .
 - Als u de Initial Setup halverwege heeft beëindigd, zet u dit apparaat in de standby-modus. Als u vervolgens de stroom opnieuw inschakelt, wordt de Initial Setup opnieuw weergegeven.

Tenzij u de Begininstelling tot het eind toe uitvoert, of "Never Show Again" selecteert op het scherm dat getoond wordt na de instelling van de Network Connection, wordt telkens wanneer de stroom ingeschakeld wordt het wizardscherm getoond.

- Als u de Initial Setup opnieuw wilt uitvoeren nadat de instelling is voltooid, drukt u op ⏻ , selecteer "System Setup" - "Miscellaneous" - "Initial Setup" en druk op ENTER.

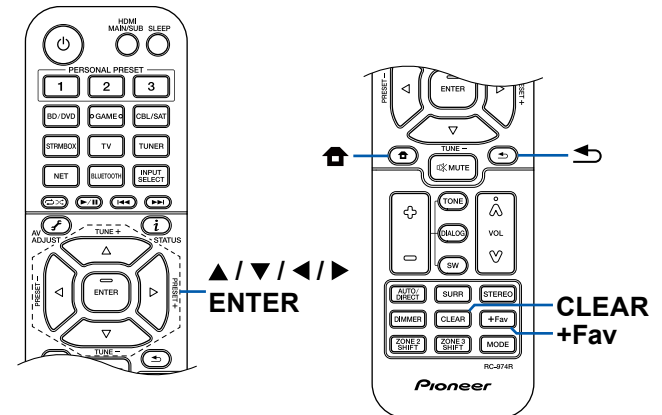

■ Network Connection

1. Er zal tijdens de netwerkinstelling een bevestigingsscherm weergegeven worden waarin u gevraagd wordt of u akkoord gaat met het Privacy Statement. Als u akkoord gaat, selecteert u "Accept" en drukt u op ENTER.
2. Selecteer het type aansluiting met het netwerk. Om de ingebouwde Chromecast-functie voor de verbinding te gebruiken, selecteert u "Yes" en drukt u op ENTER. De Google Home app is nodig om de ingebouwde Chromecast-functie te gebruiken. Download de Google Home-app van Google Play of de App Store naar uw smartphone of tablet.
 - De Google Home app kan gebruikt worden met de volgende besturingssystemen. (Met ingang van april 2020)
Android™ : Android 4.4 of nieuwer.
iOS : iOS 10.0 of nieuwer. Compatibel met iPhone®, iPad® en iPod touch®.

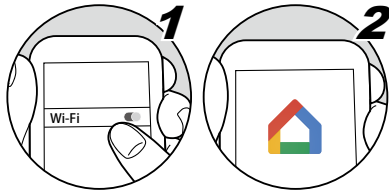

Als u "No" selecteert, kunt u verbinding maken met gebruik van LAN of Wi-Fi. **"Wired"** : Gebruik een bekabeld LAN om verbinding te maken met een netwerk.

"Wireless" : Wi-Fi-verbinding met een toegangspunt zoals een draadloze LAN-router.

- Er zijn twee methoden om een Wi-Fi-verbinding tot stand te brengen. **"Scan Networks"** : Zoek naar een toegangspunt vanuit dit toestel. Zoek van tevoren de SSID van het toegangspunt op. **"Use iOS Device (iOS7 or later)"** : Deel de Wi-Fi-instellingen van uw iOS-apparaat met dit toestel.
- Als u "Scan Networks" selecteert, zijn er nog twee andere verbindingsmethoden. Controleer het volgende. **"Enter Password"** : Voer het password (of sleutel) van het toegangspunt in waarmee verbinding gemaakt moet worden. **"Push Button"** : Als het toegangspunt is uitgerust met een automatische verbindingknop, kunt u verbinding maken zonder een wachtwoord in te voeren.

- Als de SSID van het toegangspunt niet wordt weergegeven, selecteert u met de ► cursorknop "Other..." op het scherm met de SSID-lijst, drukt u op ENTER en volgt u de instructies op het scherm.

Gebruik van het toetsenbord

Om tussen hoofdletters en kleine letters te schakelen, selecteert u "A/a" op het scherm en drukt u op de afstandsbediening op ENTER. Druk op +Fav op de afstandbediening om te selecteren of het wachtwoord verborgen moet worden met "*" of weergegeven moet worden in gewone tekst. Door op de afstandsbediening op CLEAR te drukken, zullen alle ingevoerde karakters verwijderd worden.

■ 1. Speaker Setup

1. Selecteer de aangesloten luidspreker lay-out en druk op ENTER .
Merk op dat het beeld op het scherm verandert telkens wanneer u het aantal kanalen in "Speaker Channels" selecteert.

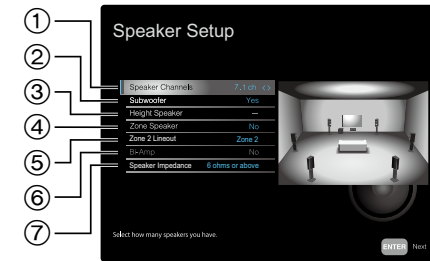

- ① Selecteer om het juiste aantal verbonden luidspreker kanalen in te stellen.
 - ② Stel in of een subwoofer al dan niet is aangesloten.
 - ③ Stel het type luidspreker in als hoogteluidsprekers met HEIGHT-aansluitingen verbonden zijn.
 - ④ Stel de verbinding van de luidsprekers in op de Zone 2 luidsprekeraansluitingen.
 - ⑤ Stel een uitgangsbepemming in voor de audio die uit de ZONE 2 LINE OUT/ ZONE B LINE OUT-aansluiting komt.
 - ⑥ Stel in of de verbinding van de voorluidsprekers bi-amp is.
 - ⑦ Stel de impedantie van de verbonden luidsprekers in.
2. De luidsprekercombinatie geselecteerd in stap 1 wordt weergegeven. "Yes" wordt weergegeven voor de geselecteerde luidsprekers. Als de instelling correct is, drukt u op ENTER.



3. Selecteer "Next" en druk op ENTER. Vervolgens wordt een testtoon weergegeven door elke luidspreker om de verbinding te bevestigen. Door elke luidspreker te selecteren met de cursoren ▲ / ▼ wordt het testpictogram weergegeven. Druk na bevestiging op ENTER.
4. Als er geen problemen zijn met de luidsprekeraansluiting, selecteer dan "Next" en druk op ENTER. Om terug te keren naar "Speaker Setup", selecteert u "Back to Speaker Setup" en drukt u op ENTER.

■ 2. Multi Zone Sound Check

Voer testtonen uit naar ZONE 2 om naast de hoofdkamer ook audio te beluisteren in een andere kamer (ZONE 2).

■ 3. ARC Setup

Als u een TV verbonden heeft die ARC ondersteunt, selecteer dan "Yes" en druk op ENTER.

■ 4. Full Auto MCACC

Plaats de bijgeleverde luidsprekerinstellingsmicrofoon in de luisterpositie en meet de testtonen die door de luidsprekers uitgezonden worden waarna het toestel automatisch voor iedere luidspreker het optimale volumeniveau, de crossover-frequentie en de afstand ten opzichte van de luisterpositie instelt. Dit regelt tevens automatisch de equalizers voor de luidsprekers en maakt de correctie van de vervorming mogelijk die door de akoestische omgeving van de kamer veroorzaakt wordt.

- Het voltooien van de kalibratie duurt 3 tot 12 minuten. Elke luidspreker zendt tijdens de meting de testtoon met een hoog volume uit. Wees dus voorzichtig met uw omgeving. Houd de kamer bovendien zo stil mogelijk tijdens de meting.
- Als u een subwoofer verbindt, controleer dan het vermogen en het volume van de subwoofer. Zet het volume van de subwoofer op iets meer dan de helft.
- Als de stroom van dit toestel plotseling uitgeschakeld wordt, de draden in de luidsprekerkabels het achterpaneel of andere draden geraakt hebben en het beveiligingscircuit geactiveerd is. Twist de draden opnieuw op veilige wijze en controleer bij het verbinden ook of ze niet uit de luidsprekeraansluitingen naar buiten steken.

1. Zet de bijgeleverde microfoon voor luidsprekerinstelling in de luisterpositie en verbind hem met de SETUP MIC-aansluiting op het hoofdtoestel.

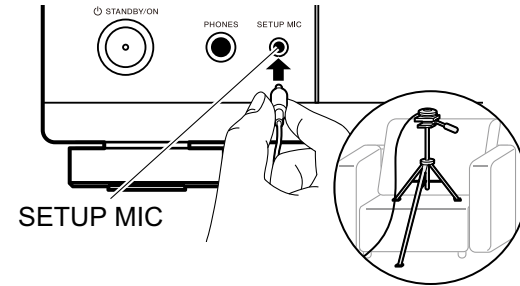

- Wanneer u de microfoon voor luidsprekerinstelling op een statief plaatst, raadpleeg dan de afbeelding.
2. Bevestig dat er een testtoon vanaf de subwoofer wordt uitgevoerd en druk op ENTER.
 3. Druk op ENTER om de testtonen uit elke luidspreker uit te voeren en de aangesloten luidsprekers en het geluid in de omgeving worden automatisch gemeten.
 4. De meetresultaten in stap 3 worden weergegeven. Als er geen probleem is in het detectieresultaat van de luidspreker, selecteert u "Next" en drukt u op ENTER om de testtoon opnieuw uit te voeren om de instellingen zoals volumeniveau, crossover-frequentie enz. automatisch optimaal in te stellen. (De testtoon wordt automatisch uitgevoerd als er 10 seconden zijn verstreken zonder enige bewerking.)
 5. Wanneer de meting is voltooid, worden de meetresultaten weergegeven. U kunt elke instelling controleren met behulp van de cursorknoppen ◀ / ▶. Selecteer "Save" en druk op ENTER om de instellingen op te slaan.
 6. Ontkoppel de luidsprekerinstellingsmicrofoon.



Pioneer Remote App



Pioneer Remote App (beschikbaar op iOS en Android™ handsets) is een speciale app die gratis beschikbaar is en u in staat stelt uw handset als afstandsbediening te gebruiken. Samen met de basisbediening, zoals de ingang omschakelen en het volume regelen, kunt u ook een radiozender of netwerkdienst (internetradio of een muziekbestand afspelen) selecteren zonder naar de TV te kijken.

- Om Pioneer Remote App te gebruiken, moet dit toestel met hetzelfde netwerk verbonden worden als het mobiele apparaat.

Hoofdkenmerken

- De stroom in-/uitschakelen, de ingang omschakelen, het volume regelen en andere basishandelingen van een afstandsbediening.
- Wanneer Multi-zone (→[p81](#)) gebruikt wordt, kunt u met de app niet alleen de hoofdkamer bedienen (waar dit toestel zich bevindt) maar ook de andere kamer (ZONE 2).
- Afspelen van internetradiodiensten (TuneIn Radio, enz.) en selecteren van zenders. Bediening in uw handpalm zonder naar de TV te kijken.
- Muziekbestanden afspelen die op het mobiele apparaat opgeslagen zijn via Wi-Fi.
- Amazon Music afspelen (alleen compatibele modellen) (→[p75](#))

Initial Setup

1. Download de Pioneer Remote App uit de App Store of de Google Play™ Store.
2. Verbind het mobiele apparaat met hetzelfde netwerk als dit toestel.
3. Start de Pioneer Remote App. Dit toestel wordt automatisch weergegeven wanneer de app wordt gestart, tik dus op het toestel wanneer het wordt weergegeven om het te selecteren.

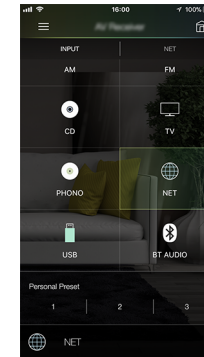

Problemen oplossen

Voordat u de procedure start

Problemen kunnen worden opgelost door eenvoudig de stroom aan/uit te zetten of het netsnoer aan te sluiten/los te koppelen, wat eenvoudiger is dan werken aan de verbinding, instelling en bedieningsprocedure. Probeer de eenvoudige maatregelen op zowel het toestel als het aangesloten apparaat. Als het probleem is dat de video en audio niet is afgegeven of de HDMI-gekoppelde bediening niet werkt, kan de HDMI-kabel aansluiten/loskoppelen een oplossing bieden. Bij opnieuw verbinden, wees voorzichtig dat u de HDMI-kabel niet opwind, want indien beschadigd kan de HDMI-kabel mogelijk niet goed passen. Nadat u de verbinding hebt hersteld, zet u het toestel en het aangesloten apparaat uit en weer aan.

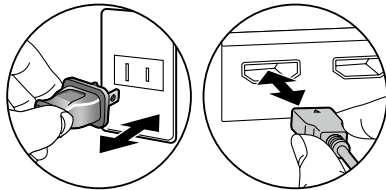

- De AV-ontvanger bevat een microPC voor signaalverwerking en besturingsfuncties. In zeer zeldzame situaties kan ernstige interferentie, ruis van een externe bron of statische elektriciteit ertoe leiden dat deze vastloopt. In het onwaarschijnlijke geval dat dit gebeurt, trek het netsnoer uit het stopcontact, wacht ten minste 5 seconden en steek de stekker weer in het stopcontact.
- Ons bedrijf is niet verantwoordelijk voor schade (zoals CD-huurprijzen) door mislukte opnamen wegens een slechte werking van het toestel. Voordat u belangrijke gegevens opneemt, verzeker u ervan dat het materiaal correct zal worden opgenomen.

Als het toestel verkeerd werkt 135

Probeer het toestel te herstarten 135

Resetten van het toestel (hierdoor worden de instellingen van het toestel op de standaardwaarden gereset) 135

Problemen oplossen 136

■ Stroomvoorziening	136
■ Audio	136
■ Luistermodussen	138
■ Video	139
■ Gekoppelde werking	140
■ Tuner	140
■ BLUETOOTH-functie	141
■ Netwerkfunctie	142
■ USB-opslagapparaat	143
■ Draadloos LAN-netwerk	143
■ ZONE B-functie	144
■ Multi-zone functie	144
■ Afstandsbediening	144
■ Display	144
■ Overige	145



Als het toestel verkeerd werkt

❑ Probeer het toestel te herstarten

Dit toestel herstarten kan het probleem oplossen. Zet het hoofdtoestel op stand-by, wacht vervolgens 5 seconden of langer, druk op het hoofdtoestel minstens 5 seconden lang op de knop  STANDBY/ON en herstart het toestel vervolgens. (De instellingen in het toestel worden bewaard.) Als het probleem zich blijft voordoen nadat u het toestel opnieuw hebt opgestart, koppelt u de netsnoeren of HDMI-kabel van dit toestel en de aangesloten apparaten los.

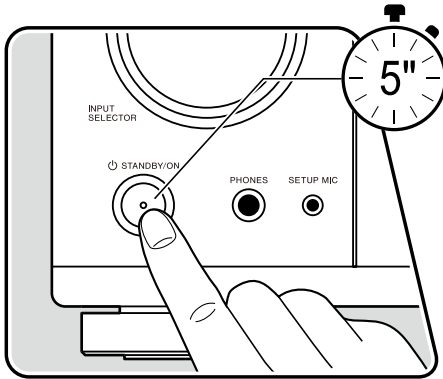

❑ Resetten van het toestel (hierdoor worden de instellingen van het toestel op de standaardwaarden gereset)

Als het opnieuw opstarten van het apparaat het probleem niet oplost, reset u het apparaat en herstelt u alle instellingen naar de fabrieksinstellingen op het moment van aankoop. Dit kan het probleem oplossen. Als het toestel wordt gereset, worden uw instellingen hersteld naar de standaardwaarden. Zorg ervoor dat u de instellingen hebt genoteerd voordat u de volgende bewerkingen uitvoert. Houd er rekening mee dat resetten van het toestel niet mogelijk is tijdens het proces van de Begininstelling. Voordat u de volgende procedures uitvoert, drukt u op  om de Begininstelling te verlaten.

1. Terwijl u ZONE 2-CONTROLE van de ingangskeuzeschakelaar op het hoofdtoestel ingedrukt houdt terwijl het toestel ingeschakeld is, drukt u op de  STANDBY/ON-knop.
2. "Clear" wordt op het display weergegeven en het toestel keert terug naar stand-by. Maak het netsnoer niet los tot "Clear" van het display verdwijnt. Om de afstandsbediening te resetten, terwijl u MODE ingedrukt houdt, drukt u gedurende minstens 3 seconden op de CLEAR-knop.

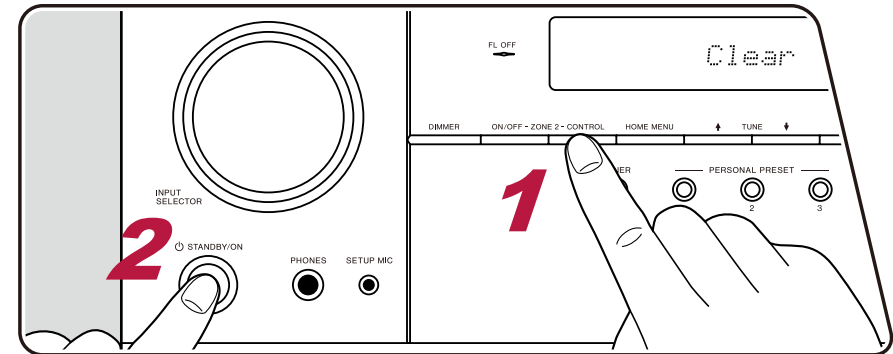

Problemen oplossen

■ Stroomvoorziening

□ Wanneer de stroom ingeschakeld wordt, verschijnt "AMP Diag Mode" op het display van het hoofdtoestel

- De functie van het beveiligingscircuit werd mogelijk geactiveerd. Als het apparaat plotseling in de stand-bymodus komt en "AMP Diag Mode" verschijnt op het display van het hoofdtoestel wanneer de stroom opnieuw wordt ingeschakeld, wordt met deze functie vastgesteld of het hoofdtoestel defect is of dat er een storing is in de kabelverbinding met de luidspreker. Wanneer de diagnose is voltooid, worden de volgende berichten weergegeven.

CH SP WIRE	Als het apparaat terugkeert naar de normale ON-status nadat "CH SP WIRE" op het display wordt weergegeven, is de luidsprekerkabel mogelijk kortgesloten. Nadat u de stroom van dit apparaat in de stand-bymodus hebt gezet, sluit u de luidsprekerkabel opnieuw aan. Twijn de draden die zichtbaar zijn vanaf de punt van de luidsprekerkabel samen zodat de draden niet uit de luidsprekeraansluiting steken.
NG: *****	Als de werking is gestopt terwijl "NG" op het display wordt weergegeven, zet dan de stroom van dit toestel onmiddellijk in stand-by en haal de stekker uit het stopcontact. Het apparaat heeft mogelijk een storing. Raadpleeg een dealer.

□ Het toestel schakelt onverwacht uit

- Het toestel schakelt automatisch naar stand-by als de instelling "System Setup" - "Hardware" - "Power Management" - "Auto Standby" in het Beginscherm werkt. (→p113)
- De functie van het beveiligingscircuit is mogelijk geactiveerd vanwege een abnormale temperatuurstijging van het toestel. In dat geval wordt het toestel herhaaldelijk uitgeschakeld, ook als de stroom elke keer wordt ingeschakeld. Zorg voor voldoende ventilatieruimte rond het toestel, wacht een tijdje tot de temperatuur van het toestel afneemt. Zet vervolgens de stroom weer aan.

WAARSCHUWING : Als er rook, geur of abnormale geluiden door het toestel geproduceerd worden, trek dan onmiddellijk de stekker uit het stopcontact en neem contact op met de verkoper of de support van ons bedrijf.

■ Audio

- Zorg ervoor dat de microfoon voor de luidsprekerinstelling niet meer is aangesloten.
- Controleer of de verbinding tussen de uitgangsaansluiting op het aangesloten apparaat en de ingangsaansluiting op dit toestel correct is.
- Zorg ervoor dat geen van de verbindingkabels is geknikt, gedraaid of beschadigd.
- Als "MUTING" op het display weergegeven wordt en ✖ knippert, druk dan op ✖ op de afstandsbediening om de muting te annuleren.
- Wanneer een hoofdtelefoon aangesloten is op de PHONES-jack wordt er geen geluid uitgevoerd via de luidsprekers.
- Als "System Setup" - "Source" - "Audio Select" - "Fixed PCM" in het Home Menu op "On" gezet is, wordt geen geluid afgespeeld als andere signalen dan PCM ingevoerd worden. Verander de instelling in "Off".

Controleer het volgende als het probleem aanhoudt nadat u het bovenstaande hebt bevestigd.



❑ Geen geluid van de TV

- Zet de ingangskeuzeschakelaar op dit toestel op de positie van de aansluiting waarmee de TV verbonden is.
- Als de TV de ARC-functie niet ondersteunt, samen met de verbinding via HDMI, verbind de TV en dit toestel dan met gebruik van een digitale optische kabel. (→p45)

❑ Geen geluid uit een verbonden speler

- Zet de ingangskeuzeschakelaar op dit toestel op de positie van de aansluiting waarmee de speler verbonden is.
- Controleer de instelling van de digitale audio-uitvoer op het aangesloten apparaat. Op sommige spelconsoles, zoals deze die DVD ondersteunen, kan de standaard instelling off zijn.
- Bij sommige DVD-videoschijven, moet u een audio-uitgangsformaat selecteren vanaf een menu.

❑ Er komt geen geluid uit een luidspreker

- Controleer of de polariteit (+/-) van de luidsprekerkabels correct is en of geen onbeklede draden in contact met het metalen deel van de luidsprekeraansluitingen staan. (→p31)
- Zorg ervoor dat de luidsprekerkabels geen kortsluiting hebben.
- Controleer "De luidsprekerkabels verbinden" (→p31) om te kijken of de luidsprekerverbindingen correct gemaakt zijn. De instellingen voor de verbindingomgeving van de luidsprekers moeten gemaakt worden in "Speaker Setup" in Initial Setup. Controleer "Initial Setup met de automatische opstart wizard" (→p130).
- Afhankelijk van het ingangssignaal en de luistermodus, kan mogelijk niet veel geluid door de speakers worden verzonden. Selecteer een andere luistermodus om te kijken of geluid uitgegeven wordt.
- Als er surround-achterluidsprekers zijn geïnstalleerd, moet u ook surround-luidsprekers installeren.
- Het is mogelijk maximaal 5.1-kan. af te spelen als een bi-amping-verbinding gebruikt wordt. Verzeker u ervan dat de jumper op de luidsprekers zijn verwijderd als de bi-amping-verbinding gebruikt wordt.

❑ Er komt geen geluid uit de subwoofer

Als de instelling van de voorluidsprekers "Large" is, worden tijdens 2-kanaals audio-invoer van TV of muziek de lage bereik-elementen uitgevoerd via de voorluidsprekers in plaats vanaf de subwoofer. Om het geluid uit de subwoofer te laten komen, voer één van de volgende instellingen uit.

1. Verander de instelling van de voorluidsprekers in "Small".

De elementen van het lage bereik zullen uit de subwoofer komen in plaats van uit de voorluidsprekers. Wij raden niet aan dit te veranderen als de voorluidsprekers een goede weergavecapaciteit van het lage bereik heeft.

2. Verander "Double Bass" in "On".

De lage bereik elementen van de voorluidsprekers zullen uit zowel de voorluidsprekers als uit de subwoofer komen. Hierdoor kan het bassgeluid te veel worden benadrukt. Verander in dat geval de instelling niet of maak de instelling met de bovenstaande optie 1.

- Voor de instellingsgegevens, raadpleeg "System Setup" - "Speaker" - "Crossover". (→p105)
- Als de ingangssignalen geen audio-elementen voor de subwoofer (LFE) bevatten, produceert de subwoofer mogelijk geen geluid.



❑ Er is ruis te horen

- Het gebruik van kabelklemmen om audiokabels, het netsnoer, luidsprekerkabels, enz. samen te binden kan de audioprestaties doen afnemen. Bundel de kabels niet samen.
- Een audiokabel kan interferentie opvangen. Verander de positie van de kabels.

❑ Het begin van audio die ontvangen wordt via HDMI IN kan niet worden gehoord

- Omdat er meer tijd nodig is om het formaat van een HDMI-sigitaal te herkennen dan voor andere digitale audiosignalen, kan audio-uitgang mogelijk niet onmiddellijk starten.

❑ Geluid wordt plotseling minder

- Wanneer u het toestel langere tijd gebruikt terwijl de temperatuur in het apparaat een bepaalde temperatuur overschrijdt, kan het volume automatisch worden verlaagd om de circuits te beschermen.

■ Luistermodussen

- Om van digitaal surround-afspelen in formaten zoals Dolby Digital te genieten, moet voor de audiosignalen verbinding gemaakt worden met een HDMI-kabel, digitale coaxiale kabel of met een digitale optische kabel. De audio-uitgang op de verbonden Blu-ray Disc-speler, enz. moet op Bitstream uitgang gezet zijn.
- Druk enkele malen op de afstandsbediening op **i** om de weergave van het hoofdtoestel om te schakelen en u kunt het ingangsformaat controleren.

Controleer het volgende als het probleem aanhoudt nadat u het bovenstaande hebt bevestigd.

❑ Kan geen gewenste luistermodus selecteren

- Afhankelijk van de verbindingstatus van de luidspreker kunnen sommige luistermodussen niet worden geselecteerd. Controleer "Lay-outs van luidsprekers en selecteerbare luistermodussen" (→[p146](#)) of "Ingangsformaten en selecteerbare luistermodussen" (→[p149](#)).

❑ Kan niet naar het geluid luisteren in de audioformaten Dolby TrueHD, Dolby Atmos of DTS-HD Master

- Als de audio in Dolby TrueHD, Dolby Atmos of DTS-HD Master Audio-formaat niet correct kan worden weergegeven in het bronformaat, stel dan "BD video supplementary sound" (of hercodeer secondary sound, video additional audio, enz.) in op "Off" in de instelling van een aangesloten Blu-ray Disc-speler, enz. Na het veranderen van de instelling, schakelt u de luistermodus over naar die voor elke bron en bevestigt u.

❑ Dolby signalen

- Wanneer surround-achterluidsprekers in de lay-out van de luidsprekers opgenomen zijn, en software afgespeeld wordt die opgenomen is met het audioformaat 5.1-kanaal Dolby, dan klinkt de audio van het surround-kanaal mogelijk uit de surround-achterluidsprekers.
- Sommige audioformaten van Dolby Atmos, die op games, enz., gebruikt worden, kunnen herkend worden als "Multichannel PCM". Als dat gebeurt, controleer dan de firmware-updates voor de gameconsole.



❑ Over DTS-signalen

- Met media die plotseling van DTS naar PCM schakelen, kan het afspelen van PCM mogelijk niet in één keer van start gaan. Stop in dat geval de weergave op de speler gedurende ca. 3 seconden of meer. Herneem vervolgens het afspelen. Het afspelen zal normaal worden uitgevoerd.
- DTS-weergave wordt mogelijk niet normaal uitgevoerd op sommige CD- en LD-spelers, zelfs als de speler en dit toestel digitaal zijn verbonden. Als bepaalde bewerkingen (bijv. aanpassing van het uitgangsniveau, omzetting van bemonsteringsfrequenties of conversie van frequentiekenmerken) zijn uitgevoerd voor het DTS-signaal dat wordt uitgevoerd, kan dit toestel het niet als een echt DTS-signaal herkennen en kan er ruis optreden.
- Tijdens het afspelen van een DTS-compatibele schijf kan er tijdens een pauze of overslaghandeling op uw speler ruis optreden gedurende een korte periode. Dit is geen storing.

■ Video



- Controleer of de verbinding tussen de uitgangsaansluiting op het aangesloten apparaat en de ingangsaansluiting op dit toestel correct is.
- Zorg ervoor dat geen van de verbindingkabels is geknikt, gedraaid of beschadigd.
- Wanneer het TV-beeld wazig of onduidelijk is, is het mogelijk dat het netsnoer of aansluitkabels van het toestel interfereren. Houd in dat geval afstand tussen TV-antennekabel en kabels van het toestel.
- Controleer het overschakelen van de scherm invoer op de monitor, zoals de TV.

Controleer het volgende als het probleem aanhoudt nadat u het bovenstaande hebt bevestigd.

❑ Er verschijnt geen beeld

- Zet de ingangskeuzeschakelaar op dit toestel op de positie van de aansluiting waarmee de speler verbonden is.

❑ Geen beeld van een apparaat dat is aangesloten op de HDMI IN-aansluiting

- Om een video van de verbonden speler op de TV weer te geven terwijl het toestel op stand-by staat, dient u "System Setup" - "Hardware" - "HDMI" - "HDMI Standby Through" in het beginscherm in te schakelen. Raadpleeg voor details van de HDMI Standby Through-functie "System Setup" - "Hardware" - "HDMI". (→p112)
- Als u video wilt uitvoeren naar een TV die is aangesloten op de HDMI OUT SUB-aansluiting, drukt u op de -knop op de afstandsbediening om "AV Adjust" weer te geven en selecteert u "HDMI" - "HDMI Out" of drukt u op de HDMI MAIN/SUB- knop op de afstandsbediening. Selecteer vervolgens de HDMI OUT-aansluiting voor uitvoer.
- Controleer of "Resolution Error" wordt weergegeven op het display van het hoofdtoestel wanneer de video-ingang via HDMI IN-aansluiting niet wordt weergegeven. In dat geval biedt de TV geen ondersteuning voor de resolutie van de video-ingang van de speler. Wijzig de instelling op de speler.
- De normale werking met een HDMI-DVI-adapter wordt niet gegarandeerd. Bovendien wordt de uitgang van videosignalen vanaf een PC niet gegarandeerd.
- Probeer de Deep Color-functie uit te schakelen. Om de Deep Color-functie uit te schakelen, drukt u gelijktijdig op de knoppen PERSONAL PRESET 2 en  STANDBY/ON op het hoofdtoestel. Terwijl u PERSONAL PRESET 2 ingedrukt houdt, drukt u herhaaldelijk op  STANDBY/ON tot "Deep Color:Off" op het display verschijnt. Om de Deep Color-functie opnieuw in te schakelen, herhaalt u de hierboven beschreven stap tot "Deep Color:On" op het display verschijnt.



❑ Beelden flikkeren

- De uitvoerresolutie van de speler is mogelijk niet compatibel met de resolutie van de TV. Als de speler via een HDMI-kabel op dit toestel is aangesloten, wijzigt u de uitvoerresolutie op de speler. Dit kan ook worden opgelost door de schermmodus op de TV te wijzigen.

❑ Video en audio zijn niet gesynchroniseerd

- Afhankelijk van de instellingen op uw TV en de verbindingsumgeving bevindt de video zich misschien achter de audio. Om dit te regelen drukt u op de afstandsbediening op  en regelt u het in "HDMI" - "Sound Delay" in "AV Adjust".

(→p67)

■ Gekoppelde werking

❑ HDMI-gekoppelde werking werkt niet met CEC-compatibele apparaten, zoals een TV

- Zet in het beginscherm van het toestel "System Setup" - "Hardware" - "HDMI" - "HDMI CEC" op "On".
- Het is ook nodig om de HDMI-koppeling in te stellen op het CEC-compatibele apparaat. Raadpleeg de gebruikershandleiding.
- Als u een speler of een recorder van het merk Sharp met de HDMI IN-aansluitingen verbindt, zet "System Setup" - "Hardware" - "HDMI" - "HDMI Standby Through" dan op "Auto".

(→p112)

■ Tuner

❑ Slecht ontvangst of veel ruis

- Controleer de antenneaansluiting opnieuw.
- Zet de antenne uit de buurt van de luidsprekerkabel of het netsnoer.
- Zet het toestel uit de buurt van uw TV of PC.
- Passerende auto's of vliegtuigen in de buurt kunnen interferentie veroorzaken.
- Als radiogolven worden geblokkeerd door betonnen muren, enz., kan de radio-ontvangst slecht zijn.
- Verander de ontvangstmodus in mono (→p60).
- Wanneer u naar een AM-station luistert, kan het bedienen van de afstandsbediening ruis veroorzaken. (Australische en Aziatische modellen)
- Het FM-ontvangst kan beter worden als u de antenne-aansluiting op de muur gebruikt, die voor de TV gebruikt wordt.

(→p51)



■ BLUETOOTH-functie

- Trek de stekker van het netsnoer van het toestel uit het stopcontact en steek hem er weer in of schakel het BLUETOOTH-geactiveerde apparaat uit en in. Het herstarten van het BLUETOOTH-geactiveerd apparaat kan mogelijk effectief zijn.
- De BLUETOOTH geactiveerde apparaten moeten het A2DP-profiel ondersteunen.
- Omdat er radiogolfinterferentie optreedt, mag dit toestel niet worden gebruikt in de buurt van apparaten zoals een magnetron of draadloze telefoon die een radiogolf in het 2,4 GHz-bereik gebruiken.
- Een metalen voorwerp in de buurt van het toestel kan van invloed zijn op de radiogolf en de BLUETOOTH-verbinding is mogelijk niet mogelijk. Controleer het volgende als het probleem aanhoudt nadat u het bovenstaande hebt bevestigd.

□ Kan geen met draadloze BLUETOOTH technologie geactiveerd apparaat (PC, smartphone, enz.) met dit toestel verbinden

- Controleer of de BLUETOOTH functie van het BLUETOOTH geactiveerde apparaat ingeschakeld is. (→p127)
- Initialiseer de koppelingsinformatie en voer het koppelen opnieuw uit.

Wis eerst alle pairing-informatie die op dit toestel opgeslagen is. Selecteer in het Home-scherm "Network/Bluetooth" - "Bluetooth" - "Bluetooth Receiver" - "Pairing Information" en druk daarna op ENTER terwijl "Clear" weergegeven wordt.

Wis daarna de pairing-informatie van dit toestel die op het met draadloze BLUETOOTH technologie geactiveerde apparaat opgeslagen is. Voor informatie over het wissen van de koppelingsinformatie, raadpleegt u de instructiehandleiding van het BLUETOOTH-geactiveerd apparaat. Voer het paren ten slotte opnieuw uit. Raadpleeg "Met dit toestel audio afspelen uit apparaten die geactiveerd zijn voor draadloze BLUETOOTH technologie" (→p56) voor instructies over het koppelen.

□ Kan dit toestel niet verbinden met een met draadloze BLUETOOTH technologie geactiveerd apparaat (draadloze koptelefoon, enz.)

- Controleer of de BLUETOOTH functie van het BLUETOOTH geactiveerde apparaat ingeschakeld is. (→p128)
- Initialiseer de koppelingsinformatie en voer het koppelen opnieuw uit.

Wis eerst alle pairing-informatie die op dit toestel opgeslagen is. Selecteer in het Home-scherm "Network/Bluetooth" - "Bluetooth" - "Bluetooth Transmitter" - "Pairing Information" en druk daarna op ENTER terwijl "Clear" weergegeven wordt.

Wis daarna de pairing-informatie van dit toestel die op het met draadloze BLUETOOTH technologie geactiveerde apparaat opgeslagen is. Voor informatie over het wissen van de koppelingsinformatie, raadpleegt u de instructiehandleiding van het BLUETOOTH-geactiveerd apparaat. Voer het paren ten slotte opnieuw uit. Raadpleeg "Uit dit toestel audio uitzenden naar apparaten die geactiveerd zijn voor draadloze BLUETOOTH technologie" (→p57) voor instructies over het koppelen.

□ Muziek afspelen is niet beschikbaar op het toestel, zelfs niet nadat de BLUETOOTH-verbinding succesvol is

- Als het audiovolume van uw BLUETOOTH geactiveerd apparaat laag ingesteld is, zal de audio mogelijk niet afgespeeld worden. Verhoog het volume van het Bluetooth geactiveerde apparaat.
- Afhankelijk van het voor draadloze BLUETOOTH technologie geactiveerde apparaat kan de keuzeschakelaar voor verzenden/ontvangen mogelijk zijn meegeleverd. Selecteer de luistermodus.
- Afhankelijk van de eigenschappen of specificaties van uw BLUETOOTH geactiveerde apparaat kan muziek mogelijk niet op dit toestel afgespeeld worden.



❑ Het geluid wordt onderbroken

- Er kan een probleem zijn met het BLUETOOTH geactiveerde apparaat. Controleer de informatie op het Internet.

❑ De geluidskwaliteit is slecht na verbinding met het BLUETOOTH-geactiveerd apparaat

- Het BLUETOOTH ontvangst is zwak. Plaats het BLUETOOTH geactiveerde apparaat dicht bij het toestel of verwijder eventuele obstakels tussen het BLUETOOTH geactiveerde apparaat en dit toestel.

■ Netwerkfunctie

- Als u geen netwerkdienst kunt selecteren, start u de netwerkfunctie op om deze te selecteren. Het kan ongeveer één minuut duren om dit op te starten.
- Als het NET-controlelampje knippert, is dit toestel niet juist verbonden met het thuisnetwerk.
- Ontkoppel en sluit opnieuw de netsnoeren van dit apparaat en de router aan, of herstart de router.
- Als de gewenste router niet in de lijst met toegangspunten staat, is het misschien ingesteld om SSID te verbergen of ANY connection is mogelijk uitgeschakeld. Verander de instelling en probeer het opnieuw.

Controleer het volgende als het probleem aanhoudt nadat u het bovenstaande hebt bevestigd.

❑ Geen toegang tot de internetradio

- Als de serviceprovider de dienst heeft beëindigd, is het mogelijk dat de netwerkdienst of -inhoud niet op dit apparaat kan worden gebruikt.
- Controleer of uw modem en router goed zijn aangesloten en beide zijn aangezet.
- Controleer of de LAN-poort op de router correct verbonden is met dit toestel.
- Controleer of verbinding met het internet vanaf andere apparaten mogelijk is. Als dit niet mogelijk is, schakelt u alle apparaten uit die op het netwerk zijn aangesloten, wacht u even en schakelt u de apparaten opnieuw in.
- Afhankelijk van de ISP is het instellen van de proxyserver noodzakelijk.
- Controleer of de gebruikte router en modem ondersteund worden door uw ISP.

❑ Geen toegang tot de netwerkserver

- Dit toestel dient met dezelfde router als die van de smartphone of tablet verbonden te zijn.
- Dit toestel ondersteunt Windows Media® Player 12 netwerkserver, of NAS dat de thuisnetwerkfunctie ondersteunt.
- Windows Media® Player vereist mogelijk enkele instellingen. Raadpleeg "Muziekserver".
- Als een PC gebruikt wordt, kunnen alleen de muziekbestanden in de bibliotheek van Windows Media® Player afgespeeld worden.

(→p89)

❑ Bij het afspelen van muziekbestanden op de netwerkserver wordt het geluid onderbroken

- Controleer of de netwerkserver voldoet aan de vereisten voor gebruik.
- Als de PC als netwerkserver dient, verlaat dan de applicatiesoftware als die anders is dan de serversoftware (Windows Media® Player 12, enz.).
- Als de PC grote bestanden aan het downloaden is of kopieert, kan het afspelen worden onderbroken.



■ USB-opslagapparaat

□ Het USB-opslagapparaat wordt niet weergegeven

- Controleer of het USB-opslagapparaat of de USB-kabel goed in de USB-aansluiting van het toestel is ingestoken.
- Koppel het USB-opslagapparaat een los van het toestel en sluit het vervolgens opnieuw aan.
- De prestaties van de harde schijf die spanning ontvangt via de USB-aansluiting van het toestel worden niet gegarandeerd.
- Afhankelijk van het type inhoud, wordt het afspelen mogelijk niet normaal uitgevoerd. Controleer de typen ondersteunde bestandsformaten.
- De werking van USB-opslagapparaten voorzien van een beveiligingsfunctie wordt niet gegarandeerd.

(→p86)

■ Draadloos LAN-netwerk

- Koppel de netsnoeren van dit toestel en de draadloze LAN-router los en sluit deze opnieuw aan, controleer de werkingsstatus van de draadloze LAN-router of herstart de draadloze LAN-router.

Controleer het volgende als het probleem aanhoudt nadat u het bovenstaande hebt bevestigd.

□ Kan geen toegang krijgen tot het draadloos LAN-netwerk

- De draadloze LAN-routerinstelling kan in handmatig zijn omgeschakeld. Herstel de instelling naar Auto.
- Probeer de handmatige set-up. De verbinding kan slagen.
- Wanneer de draadloze LAN-routerinstelling in stille modus staat (modus om de SSID te verbergen) of wanneer ANY connection is uitgeschakeld, wordt de SSID niet weergegeven. Verander de instelling en probeer het opnieuw.
- Controleer of de SSID en de encryptie-instellingen (WEP, enz.) correct zijn. Laat de netwerkinstellingen met de instellingen van dit toestel overeenkomen.
- Aansluiting op een SSID die multi-byte-tekens bevatten worden niet ondersteund. Geef een naam op voor de SSID van de draadloze LAN-router met behulp van single-byte alfanumerieke tekens en probeer het opnieuw.

□ Verbonden met een andere SSID dan de geselecteerde SSID

- Sommige draadloze LAN-routers stellen u in staat meerdere SSID's voor één toestel in te stellen. Als u verbinding maakt met een dergelijke router met behulp van de knop voor automatische instelling, kunt u mogelijk een verbinding maken met een andere SSID dan de SSID waarmee u verbinding wilt maken. Is dit zo, gebruik dan de verbindingsmethode die u vraagt een password in te voeren.

□ Het afspeelgeluid wordt onderbroken of communicatie is niet mogelijk

- Mogelijk ontvangt u geen radiogolven wegens de slechte toestand van de radiogolven. Verklein de afstand vanaf de draadloze LAN-router of verwijder obstakels voor een goede zichtbaarheid en maak opnieuw de verbinding. Installeer het apparaat uit de buurt van magnetrons of andere toegangspunten. Het is aanbevolen om de draadloze LAN-router en het toestel in dezelfde kamer te plaatsen.
- Als er zich een metaal voorwerp in de buurt van het toestel bevindt, kan draadloze LAN-verbinding mogelijk niet werken, omdat het metaal de radiogolven kan beïnvloeden.
- Wanneer andere apparaten voor draadloos LAN in de buurt van het toestel worden gebruikt, kunnen verschillende problemen optreden zoals onderbroken afspelen en geen communicatie. U kunt deze problemen voorkomen door het kanaal van uw draadloze LAN-router te veranderen. Voor instructies over het veranderen van de kanalen, raadpleeg de gebruikershandleiding die is meegeleverd met uw draadloze LAN-router.
- Er is misschien niet genoeg beschikbare bandbreedte in het draadloos LAN. Gebruik een bekabeld LAN voor de verbinding.



■ ZONE B-functie

□ Kan audio niet uitvoeren naar ZONE B

- Om audio naar ZONE B uit te voeren, moet de uitvoerbestemming voor "Audio" - "Zone B" op AV Aanpassen op "On (A+B)" of "On (B)" worden gezet en ook moet "Speaker" - "Configuration" - "Zone 2 Lineout" in het Systeeminstellingenmenu op "Zone B" gezet worden. (→p94)

■ Multi-zone functie

□ De audio van extern aangesloten AV-componenten kan niet in ZONE worden uitgevoerd

- Als u audio wilt uitvoeren vanaf een extern aangesloten AV-component naar ZONE 2, sluit u deze aan op een van de HDMI IN1 tot IN3-aansluitingen. Als de AV-component geen HDMI-aansluiting heeft, gebruik dan een digitale coaxiale kabel, een digitale optische kabel of een analoge audiokabel. Ook kan de audio afkomstig van extern verbonden AV-componenten alleen naar ZONE 2 worden uitgezonden als de audio analoog is of 2-kan PCM-sigitaal. Wanneer de AV-component met een HDMI-kabel, een digitale coaxiale kabel of een digitale optische kabel met dit toestel is verbonden, dan moet de audio-weergave van de AV-component in PCM-weergave worden veranderd.
- Als video en audio via HDMI-ingang uitgevoerd worden naar ZONE 2, zet "Input/Output Assign" - "TV Out / OSD" - "Zone 2 HDMI" (→p100) dan op "Use" in het Systeeminstellingenmenu.

□ Overige

- Als het audiosignaal afkomstig is van de NET- of USB-ingangschakelaar kunnen de DSD-audiosignalen niet naar een zone gezonden worden.

■ Afstandsbediening

- Verzeker u ervan dat de batterijen met de juiste polariteit zijn geplaatst.
- Plaats nieuwe batterijen. Meng geen verschillende soorten batterijen, of oude en nieuwe batterijen.
- Zorg ervoor dat de sensor van het hoofdtoestel niet wordt blootgesteld aan direct zonlicht of TL-verlichting van het type inverter. Verplaats het toestel indien nodig.
- Als het hoofdtoestel geïnstalleerd is in een rek of kast met gekleurde glasdeuren, of als de deuren gesloten zijn, zal de afstandsbediening mogelijk niet goed werken.

■ Display

□ Het display wordt niet verlicht

- Wanneer de dimmerfunctie werkt, kan het display donker worden of uitgaan. Druk op de DIMMER-knop en wijzig de helderheid van het display. (→p10)



■ Overige

❑ Er komen vreemde geluiden uit het toestel

- Als u een ander apparaat op hetzelfde stopcontact als dit toestel hebt aangesloten, kan er zich ruis voordoen onder invloed van het apparaat. Als het probleem is verholpen door de stekker van het andere apparaat uit het stopcontact te verwijderen, dan moet u verschillende stopcontacten voor dit apparaat en het toestel gebruiken.

❑ Het bericht "Noise Error" verschijnt tijdens Full Auto MCACC

- Dit kan worden veroorzaakt door een storing in uw luidspreker. Controleer de luidsprekeruitvoer, enz.

❑ De meetresultaten van Full Auto MCACC geven andere afstanden ten opzichte van de luidsprekers dan de huidige afstanden

- Afhankelijk van de luidsprekers die u gebruikt, kunnen er enige fouten in de meetresultaten optreden. Als dat het geval is, voer de instellingen dan uit in "System Setup" - "Speaker" - "Distance".

(→p106)

❑ De meetresultaten van Full Auto MCACC tonen dat het volumeniveau van de subwoofer gecorrigeerd is naar de onderlimiet

- De volumeniveau-correctie van de subwoofer is mogelijk niet voltooid. Zet het volume van de subwoofer lager vóór de Full Auto MCACC meting.

❑ Kan het scherm Full Auto MCACC niet bedienen met de Pioneer Remote App (beschikbaar op iOS en Android™)

- Start de Pioneer Remote App voordat u de instellingsmicrofoon van de luidspreker verbindt.



Lay-outs van luidsprekers en selecteerbare luistermodussen

Zie de volgende tabel voor selecteerbare luistermodussen voor elke luidspreker lay-out.

Luistermodus	Luidspreker lay-out (kan)									
	2.1	3.1	4.1	5.1	6.1	7.1	2.1.2	3.1.2	4.1.2	5.1.2
<input checked="" type="checkbox"/> DD (Dolby Audio - DD)		✓(*1)	✓(*1)	✓(*1)	✓(*2)	✓(*2)		✓(*2)	✓(*2)	✓(*2)
<input checked="" type="checkbox"/> DD+ (Dolby Audio - DD+)		✓(*1)	✓(*1)	✓(*1)	✓(*1)	✓(*1)	✓(*1)	✓(*1)	✓(*1)	✓(*1)
<input checked="" type="checkbox"/> DTHD (Dolby Audio - TrueHD)		✓(*1)	✓(*1)	✓(*1)	✓(*1)	✓(*1)	✓(*1)	✓(*1)	✓(*1)	✓(*1)
<input checked="" type="checkbox"/> Atmos					✓	✓	✓	✓	✓	✓
<input checked="" type="checkbox"/> Atmos 2.0/2.1	✓									
<input checked="" type="checkbox"/> Atmos 3.0/3.1		✓								
<input checked="" type="checkbox"/> Atmos 4.0/4.1			✓							
<input checked="" type="checkbox"/> Atmos 5.0/5.1				✓						
<input checked="" type="checkbox"/> Atmos 6.0/6.1					✓					
<input checked="" type="checkbox"/> Atmos 7.0/7.1						✓				
<input checked="" type="checkbox"/> Atmos 2.0.2/2.1.2							✓			
<input checked="" type="checkbox"/> Atmos 3.0.2/3.1.2								✓		
<input checked="" type="checkbox"/> DSurr (Dolby Audio - Surr)	✓	✓	✓	✓	✓	✓	✓	✓	✓	✓
<input checked="" type="checkbox"/> DSurr 2.0/2.1 (Dolby Audio - Surr)	✓									
<input checked="" type="checkbox"/> DSurr 3.0/3.1 (Dolby Audio - Surr)		✓								
<input checked="" type="checkbox"/> DSurr 4.0/4.1 (Dolby Audio - Surr)			✓							
<input checked="" type="checkbox"/> DSurr 5.0/5.1 (Dolby Audio - Surr)				✓						
<input checked="" type="checkbox"/> DSurr 6.0/6.1 (Dolby Audio - Surr)					✓					
<input checked="" type="checkbox"/> DSurr 7.0/7.1 (Dolby Audio - Surr)						✓				
<input checked="" type="checkbox"/> DSurr 2.0.2/2.1.2 (Dolby Audio - Surr)							✓			
<input checked="" type="checkbox"/> DSurr 3.0.2/3.1.2 (Dolby Audio - Surr)								✓		



Luistermodus	Luidspreker lay-out (kan)									
	2.1	3.1	4.1	5.1	6.1	7.1	2.1.2	3.1.2	4.1.2	5.1.2
DTS		✓	✓	✓	✓	✓		✓(*3)	✓(*3)	✓(*3)
ES Discrete (DTS-ES Discrete)					✓	✓				
ES Matrix (DTS-ES Matrix)					✓	✓				
DTS 96/24		✓	✓	✓	✓	✓		✓(*3)	✓(*3)	✓(*3)
DTS-HD HR (DTS-HD High Resolution)		✓	✓	✓	✓	✓		✓	✓	✓
DTS-HD Master (DTS-HD Master Audio)		✓	✓	✓	✓	✓		✓	✓	✓
DTS Express		✓	✓	✓	✓	✓		✓	✓	✓
DTS:X		✓	✓	✓	✓	✓	✓	✓	✓	✓
DTS Neural:X	✓	✓	✓	✓	✓	✓	✓	✓	✓	✓
DTS Virtual:X	✓	✓	✓	✓	✓	✓				



Luistermodus	Luidspreker lay-out (kan)									
	2.1	3.1	4.1	5.1	6.1	7.1	2.1.2	3.1.2	4.1.2	5.1.2
PCM	✓	✓(*1)	✓(*1)	✓(*1)	✓(*1)	✓(*1)	✓(*3)	✓(*3)	✓(*3)	✓(*3)
DSD		✓(*1)	✓(*1)	✓(*1)	✓(*2)	✓(*2)		✓(*2)	✓(*2)	✓(*2)
Stereo	✓	✓(*4)	✓(*4)	✓(*4)	✓(*4)	✓(*4)	✓(*4)	✓(*4)	✓(*4)	✓(*4)
Mono	✓	✓(*4)	✓(*4)	✓(*4)	✓(*4)	✓(*4)	✓(*4)	✓(*4)	✓(*4)	✓(*4)
Mono Music		✓	✓	✓	✓	✓	✓	✓	✓	✓
Ext.Stereo		✓	✓	✓	✓	✓	✓	✓	✓	✓
Classical			✓	✓	✓	✓	✓	✓	✓	✓
Ent.Show (Entertainment Show)			✓	✓	✓	✓	✓	✓	✓	✓
Drama			✓	✓	✓	✓	✓	✓	✓	✓
Unplugged			✓	✓	✓	✓	✓	✓	✓	✓
Action			✓	✓	✓	✓	✓	✓	✓	✓
AdvancedGame			✓	✓	✓	✓	✓	✓	✓	✓
Rock/Pop			✓	✓	✓	✓	✓	✓	✓	✓
Sports			✓	✓	✓	✓	✓	✓	✓	✓
F.S.Surround (Front Stage Surround)	✓	✓	✓(*4)	✓(*5)	✓(*4)	✓(*5)	✓(*4)	✓(*5)	✓(*4)	✓(*5)

*1: Het geluid wordt afgespeeld met het geluidsveld op basis van het aantal kanalen in het ingangssignaal.

*2: Geen uitvoer door de surround-achterluidsprekers of de hoogteluidsprekers.

*3: Geen uitvoer door de hoogteluidsprekers.

*4: Uitvoer alleen via voorluidsprekers.

*5: Alleen uitvoer via de voorluidsprekers en middenluidspreker.



Ingangsformaten en selecteerbare luistermodussen

U kunt een verscheidenheid aan luistermodussen selecteren die passen bij het audioformaat van het ingevoerde signaal.

- De Stereomodus kan met ongeacht welk audioformaat geselecteerd worden.
- Als analoge signalen in de Pure Direct-modus ingevoerd worden, schakelt de modus naar de Analog Direct-modus die de signalen rechtstreeks naar de versterker zendt zonder de DSP (Digital Signal Processor) te passeren.
- Als een hoofdtelefoon verbonden is, zijn de beschikbare luistermodussen alleen Pure Direct en Stereo.

Ingangsformaat	Luistermodus					
	Pure Direct Direct Stereo	DD (Dolby Audio - DD) (*2)	DD+ (Dolby Audio - DD+) (*2)(*3)	DTHD (Dolby Audio - TrueHD) (*2)	Atmos (*13)	DSur (Dolby Audio - Surr) (*13)
2-kanaal signaalinput						
Analog / PCM	✓					✓
Muziekbestanden / DSD (*1)	✓					✓
DD / DD+ / DTHD	✓					✓
DTS / DTS 96/24 / DTS Express / DTS-HD HR / DTS-HD MSTR	✓					✓(*11)
Meerkanaals signaalinput						
Multich PCM	✓					✓
DSD (*1)	✓					✓
DD	✓	✓				✓
DD+	✓		✓			✓
DTHD	✓			✓		✓
ATMOS	✓				✓	
DTS	✓					✓
DTS 96/24	✓					✓
DTS Express	✓					
DTS-HD HR	✓					✓
DTS-HD MSTR	✓					✓
DTS-ES Discrete	✓					✓
DTS-ES Matrix	✓					✓
DTS:X	✓					



Luistermodus Ingangsformaat	DTS (*2)	DTS 96/24 (*2)	DTS Express (*2)	DTS-HD HR (DTS-HD High Resolution) (*2)	DTS-HD Master (DTS-HD Master Audio) (*2)	ES Discrete (DTS-ES Discrete) (*5)	ES Matrix (DTS-ES Matrix) (*5)	DTS:X	DTS Neural:X (*6)	DTS Virtual:X (*9) (*10)
2-kanaal signaalinvoer										
Analog / PCM									✓	✓
Muziekbestanden / DSD (*1)									✓	✓
DD / DD+ / DTHD									✓	✓
DTS / DTS 96/24 / DTS Express / DTS-HD HR / DTS-HD MSTR									✓	✓
Meerkanaals signaalinvoer										
Multich PCM									✓	✓
DSD (*1)									✓	✓
DD									✓	✓
DD+									✓	✓
DTHD									✓	✓
ATMOS										
DTS	✓								✓	✓
DTS 96/24		✓							✓	✓
DTS Express			✓						✓	✓
DTS-HD HR				✓					✓	✓
DTS-HD MSTR					✓				✓	✓
DTS-ES Discrete	✓(*4)					✓			✓	✓
DTS-ES Matrix	✓(*4)						✓		✓	✓
DTS:X								✓		✓



Luistermodus Ingangsformaat	PCM (Multich PCM) (*2)	DSD (*2)(*12)	Mono	Classical / Unplugged / Ent.Show (Entertainment Show) / Drama / AdvancedGame / Action / Rock/Pop / Sports (*7)	Ext.Stereo / Mono Music (*8)	F.S.Surround (Front Stage Surround) (*9)



2-kanaal signaalinput

Analog / PCM			✓	✓	✓	✓
Muziekbestanden / DSD (*1)				✓	✓	✓
DD / DD+ / DTHD				✓	✓	✓
DTS / DTS 96/24 / DTS Express / DTS-HD HR / DTS-HD MSTR				✓	✓	✓

Meerkanaals signaalinput

Multich PCM	✓			✓	✓	✓
DSD (*1)		✓		✓	✓	✓
DD				✓	✓	✓
DD+				✓	✓	✓
DTHD				✓	✓	✓
ATMOS				✓	✓	✓
DTS				✓	✓	✓
DTS 96/24				✓	✓	✓
DTS Express				✓	✓	✓
DTS-HD HR				✓	✓	✓
DTS-HD MSTR				✓	✓	✓
DTS-ES Discrete				✓	✓	✓
DTS-ES Matrix				✓	✓	✓
DTS:X				✓	✓	✓



- (*1) U kunt geen enkele andere modus selecteren dan Pure Direct, Stereo, Ext.Stereo en Mono Music als de bemonsteringsfrequentie 5,6/11,2 Mhz is.
- (*2) Er moeten een middenluidspreker of surroundluidsprekers geïnstalleerd worden.
- (*3) Als de ingangsbron Blu-ray Disc is en de luidspreker-lay-out is 5.1-kan of minder, kan DD+ niet geselecteerd worden. In plaats daarvan kan de luistermodus voor DD geselecteerd worden.
- (*4) Dit kan alleen geselecteerd worden als geen surround-achterluidspreker verbonden is.
- (*5) Er moeten surround-achterluidsprekers geïnstalleerd worden.
- (*6) Als het ingangsformaat een van de volgende is en het aantal kanalen monoraal, dan wordt deze luistermodus niet beschikbaar.
 - DTS, DTS 96/24, DTS Express, DTS-HD HR, DTS-HD MSTR, PCM, muziekbestand
- (*7) Er moeten surroundluidsprekers of hoogteluidsprekers geïnstalleerd worden.
- (*8) Er moeten een middenluidspreker, surroundluidsprekers of hoogteluidsprekers geïnstalleerd worden.
- (*9) Kan niet geselecteerd worden als "Speaker Virtualizer" (→p107) op "Off" gezet is.
- (*10) Dit kan niet geselecteerd worden als hoogteluidsprekers aangesloten zijn.
- (*11) Dit kan niet geselecteerd worden als het ingangsformaat DTS Express is.
- (*12) Kan niet geselecteerd worden als het ingangsformaat monoraal is.
- (*13) De weergegeven luistermodus is afhankelijk van de luidspreker-lay-out (→p146). Als de instelling voor "Speaker Virtualizer" (→p107) bovendien "Off" is (standaardwaarde is On), dan kunnen andere modussen dan  Atmos en  DSur niet geselecteerd worden.

Lay-outs van luidsprekers en selecteerbare luistermodussen (→p146)



Effecten van de luistermodussen

In alfabetische volgorde

■ Action

Modus geschikt voor films met veel actie.

■ AdvancedGame

Modus geschikt voor games.

■ Classical

Geschikt voor klassieke muziek of opera. Deze modus benadrukt de surroundkanalen om zo het geluidsbeeld te verbreden en simuleert de natuurlijke weerkaatsing van een grote hal.

■ Direct/Pure Direct









De "Direct"-modus sluit enkele verwerkingen af die van invloed op de geluidskwaliteit kunnen zijn, zoals de toonregelcircuits, zodat u van een nog betere geluidskwaliteit kunt genieten. De "Pure Direct"-modus sluit zelfs nog meer processen af die van invloed op de geluidskwaliteit kunnen zijn, om een nog betrouwbaardere reproductie van het originele geluid te verkrijgen. In dit geval wordt de luidsprekerkalibratie die met MCACC uitgevoerd werd ongeldig.

■ Atmos

Aangezien deze modus de positiegegevens van audio die in Dolby Atmos- audio is opgenomen in realtime berekent en deze uitvoert via geschikte luidsprekers, kunt u genieten van het natuurlijke en stereofonische geluidsveld van Dolby Atmos met eender welke luidspreker lay-out inclusief aansluiting van alleen voorluidsprekers. Het Dolby Atmos geluidsgedesign kan ook natuurgetrouwer worden gereproduceerd door surround-achterluidsprekers of hoogteluidsprekers aan te sluiten. U kunt deze modus selecteren bij het invoeren van het Dolby Atmos-audioformaat.

Anders dan bestaande surround-systemen baseert Dolby Atmos zich niet op kanalen maar maakt de accurate plaatsing van geluidsobjecten mogelijk die een onafhankelijk beweging in een driedimensionale ruimte hebben, met zelfs nog meer helderheid. Dolby Atmos is een optioneel audioformaat voor Blu-ray Discs en verkrijgt een meer driedimensionaal geluidsveld door de introductie van een geluidsveld boven de luisteraar.

Afhankelijk van de luidspreker lay-out worden de volgende luistermodussen weergegeven.

-  **Atmos 2.0/2.1** : Wanneer alleen voorluidsprekers zijn geïnstalleerd
-  **Atmos 3.0/3.1** : Wanneer voorluidsprekers en middenluidspreker zijn geïnstalleerd
-  **Atmos 4.0/4.1** : Wanneer voorluidsprekers en surroundluidsprekers zijn geïnstalleerd
-  **Atmos 5.0/5.1** : Wanneer voorluidsprekers, middenluidspreker en surroundluidsprekers zijn geïnstalleerd
-  **Atmos 6.0/6.1** : Wanneer voorluidsprekers, surroundluidsprekers en surround-achterluidsprekers zijn geïnstalleerd
-  **Atmos 7.0/7.1** : Wanneer voorluidsprekers, middenluidspreker, surroundluidsprekers en surround-achterluidsprekers zijn geïnstalleerd
-  **Atmos 2.0.2/2.1.2** : Wanneer voorluidsprekers en hoogteluidsprekers zijn geïnstalleerd
-  **Atmos 3.0.2/3.1.2** : Wanneer voorluidsprekers, middenluidspreker en hoogteluidsprekers zijn geïnstalleerd
-  **Atmos** : Te selecteren in de instellingen "4.1.2 ch" of "5.1.2 ch" met surroundluidsprekers en hoogteluidsprekers geïnstalleerd.

- Om de overdracht van dit audioformaat mogelijk te maken, moet verbinding via een HDMI-kabel gemaakt worden en moet de audio-uitgang op de speler op bitstream-uitgang gezet worden.
- Als "Speaker Virtualizer" (→ [p107](#)) op "Off" gezet is (Standaard : On), modussen anders dan  Atmos kunnen niet geselecteerd worden.

■ DD (Dolby Audio - DD)

Deze modus reproduceert trouw het sounddesign dat in het Dolby Digital audioformaat opgenomen is.

Dolby Digital is een multikanaals digitaal formaat dat ontwikkeld is door Dolby Laboratories, Inc. en wordt op grote schaal gebruikt bij de productie van films. Het is tevens een standaard audioformaat voor DVD-Video's en Blu-ray Discs. Het is mogelijk maximaal 5.1-kanalen op een DVD-Video of een Blu-ray Disc op te nemen; twee voorkanalen, een middenkanaal, twee surround-kanalen en het LFE-kanaal dat voor de lage tonen bestemd is (geluidselementen voor de subwoofer).

- Om de overdracht van dit audioformaat mogelijk te maken, moet verbinding via een digitale kabel gemaakt worden en moet de audio-uitgang op de speler op bitstream-uitgang gezet worden.



■ DD+ (Dolby Audio - DD+)

Deze modus reproduceert trouw het sounddesign dat in het Dolby Digital Plus audioformaat opgenomen is.









Het Dolby Digital Plus formaat is een verbetering die op Dolby Digital gebaseerd is, het aantal kanalen verhoogt en ernaar streeft de geluidskwaliteit te verbeteren door meer flexibiliteit in data bit rates te geven. Dolby Digital Plus wordt als optioneel audioformaat op Blu-ray Discs gebruikt en is gebaseerd op 5.1-kan. Het is mogelijk om maximaal 7.1 kanalen op te nemen met bijkomende kanalen, zoals het surround-achterkanaal.

- Om de overdracht van dit audioformaat mogelijk te maken, moet verbinding via een HDMI-kabel gemaakt worden en moet de audio-uitgang op de speler op bitstream-uitgang gezet worden.



■ DSurr (Dolby Audio - Surr)

Deze luistermodus breidt 2-kanal of 5.1-kanal ingangssignalen uit naar 5.1-kanalen, 7.1-kanalen of 5.1.2 kanalen. Deze modus breidt de feitelijke kanalen uit naar meer kanalen voor weergave volgens de configuratie van de aangesloten luidsprekers. Zelfs als er geen luidspreker is voor uitbreiding, bijvoorbeeld als alleen voorluidsprekers zijn aangesloten, wordt audio van het surroundkanaal of hoogtekanaal virtueel gemaakt voor het afspelen van de uitbreidingen.

Afhankelijk van de luidspreker lay-out worden de volgende luistermodussen weergegeven.

-  DSurr 2.0/2.1 : Wanneer alleen voorluidsprekers zijn geïnstalleerd
-  DSurr 3.0/3.1 : Wanneer voorluidsprekers en middenluidspreker zijn geïnstalleerd
-  DSurr 4.0/4.1 : Wanneer voorluidsprekers en surroundluidsprekers zijn geïnstalleerd
-  DSurr 5.0/5.1 : Wanneer voorluidsprekers, middenluidspreker en surroundluidsprekers zijn geïnstalleerd
-  DSurr 6.0/6.1 : Wanneer voorluidsprekers, surroundluidsprekers en surround-achterluidsprekers zijn geïnstalleerd
-  DSurr 7.0/7.1 : Wanneer voorluidsprekers, middenluidspreker, surroundluidsprekers en surround-achterluidsprekers zijn geïnstalleerd
-  DSurr 2.0.2/2.1.2 : Wanneer voorluidsprekers en hoogteluidsprekers zijn geïnstalleerd
-  DSurr 3.0.2/3.1.2 : Wanneer voorluidsprekers, middenluidspreker en

hoogteluidsprekers zijn geïnstalleerd

-  DSurr : Te selecteren in de instellingen "4.1.2 ch" of "5.1.2 ch" met surroundluidsprekers en hoogteluidsprekers geïnstalleerd.
- Als "Speaker Virtualizer" (→[p107](#)) op "Off" gezet is (Standaard : On), modussen anders dan  DSurr kunnen niet geselecteerd worden.

■ DTHD (Dolby Audio - TrueHD)

Deze modus reproduceert trouw het sounddesign dat in het Dolby TrueHD audioformaat opgenomen is.

Het Dolby TrueHD audioformaat is een "lossless" uitgebreid formaat dat gebaseerd is op lossless compressietechnologie, die MLP genoemd wordt, en dat de in de studio opgenomen masteraudio getrouw reproduceert. Dolby TrueHD wordt gebruikt als optioneel audioformaat op 5.1-kan voor Blu-ray Discs. Het is mogelijk om maximaal 7.1 kanalen op te nemen met bijkomende kanalen, zoals het surround-achterkanaal. 7.1-kan. is opgenomen bij 96 kHz/24 bit en 5.1-kan. is opgenomen bij 192 kHz/24 bit.

- Om de overdracht van dit audioformaat mogelijk te maken, moet verbinding via een HDMI-kabel gemaakt worden en moet de audio-uitgang op de speler op bitstream-uitgang gezet worden.

■ Drama

Geschikt voor TV-programma's die in een TV-studio worden gemaakt. Deze modus verbetert de surroundeffecten op het gehele geluid om helderheid aan stemmen te geven en een realistisch akoestisch beeld te creëren.

■ DSD

Deze modus is geschikt voor afspelen van bronnen die met DSD opgenomen zijn.

- Dit toestel ondersteunt DSD-signalen die ingevoerd worden via de HDMI ingangsaansluiting. Echter, afhankelijk van de aangesloten speler, is beter geluid mogelijk wanneer dit uitgevoerd wordt vanuit de PCM-uitvoer van de speler.
- Deze luistermodus kan niet geselecteerd worden als de uitgang van uw Blu-ray Disc-/DVD-speler niet op DSD gezet is.



■ DTS

Deze modus reproduceert trouw het sounddesign dat in het DTS audioformaat opgenomen is.

Het DTS audioformaat is een meerkanaals digitaal formaat dat ontwikkeld is door DTS Inc. Dit formaat is een optioneel audioformaat op DVD-Video's en een standaardformaat voor Blu-ray Discs. Het is mogelijk 5.1-kanaals op te nemen; twee voorkanalen, een middenkanaal, twee surround-kanalen en het LFE-kanaal dat voor de lage tonen bestemd is (geluidselementen voor de subwoofer).

De inhoud is opgenomen met een rijk gegevensvolume met een maximum bemonsteringssnelheid van 48 kHz, een resolutie van 24 bits en een bitsnelheid van 1,5 Mbps.

- Om de overdracht van dit audioformaat mogelijk te maken, moet verbinding via een digitale kabel gemaakt worden en moet de audio-uitgang op de speler op bitstream-uitgang gezet worden.

■ DTS 96/24

Deze modus reproduceert trouw het sounddesign dat in het DTS 96/24 audioformaat opgenomen is.

Het DTS 96/24 formaat is een optioneel audioformaat voor DVD-Video's en Blu-ray Discs. Het is mogelijk 5.1-kanaals op te nemen; twee voorkanalen, een middenkanaal, twee surround-kanalen en het LFE-kanaal dat voor de lage tonen bestemd is (geluidselementen voor de subwoofer). De gedetailleerde weergave wordt verkregen door de inhoud op te nemen bij een bemonsteringsfrequentie van 96 kHz en met een resolutie van 24 bits.

- Om de overdracht van dit audioformaat mogelijk te maken, moet verbinding via een digitale kabel gemaakt worden en moet de audio-uitgang op de speler op bitstream-uitgang gezet worden.

■ DTS Express

Deze modus reproduceert trouw het sounddesign dat in het DTS Express audioformaat opgenomen is.

DTS Express wordt gebruikt als optioneel audioformaat op 5.1-kan voor Blu-ray Discs. Het is mogelijk om maximaal 7.1 kanalen op te nemen met bijkomende kanalen, zoals het surround-achterkanaal. Het ondersteunt ook lage bitsnelheden.

- Om de overdracht van dit audioformaat mogelijk te maken, moet verbinding via een HDMI-kabel gemaakt worden en moet de audio-uitgang op de speler op bitstream-uitgang gezet worden.

■ DTS-HD HR (DTS-HD High Resolution)

Deze modus reproduceert trouw het sounddesign dat in het DTS-HD-High Resolution Audio audioformaat opgenomen is.

DTS-HD High Resolution Audio wordt gebruikt als optioneel audioformaat op 5.1-kan voor Blu-ray Discs. Het is mogelijk om maximaal 7.1 kanalen op te nemen met bijkomende kanalen, zoals het surround-achterkanaal, met een bemonsteringsfrequentie van 96 kHz en met een resolutie van 24 bits.

- Om de overdracht van dit audioformaat mogelijk te maken, moet verbinding via een HDMI-kabel gemaakt worden en moet de audio-uitgang op de speler op bitstream-uitgang gezet worden.

■ DTS-HD MSTR (DTS-HD Master Audio)

Deze modus reproduceert trouw het sounddesign dat in het DTS-HD Master Audio audioformaat opgenomen is.

DTS-HD Master Audio wordt gebruikt als optioneel audioformaat op 5.1-kan voor Blu-ray Discs. Het is mogelijk om maximaal 7.1 kanalen op te nemen met bijkomende kanalen, zoals het surround-achterkanaal, met gebruik van de Lossless geluidsheergave technologie. 96 kHz/24 bit wordt ondersteund voor 7.1-kan. en 192 kHz/24 bit wordt ondersteund voor 5.1-kan.

- Om de overdracht van dit audioformaat mogelijk te maken, moet verbinding via een HDMI-kabel gemaakt worden en moet de audio-uitgang op de speler op bitstream-uitgang gezet worden.

■ DTS Neural:X

Deze luistermodus breidt de feitelijke kanalen uit naar meer kanalen om het afspelen aan de configuratie van de aangesloten luidsprekers aan te passen door de ingangssignalen van respectievelijk 2 of 5.1 kanalen naar 5.1 of 7.1 kanalen uit te breiden.

■ DTS Virtual:X

DTS Virtual:X luistermodus maakt gebruik van de gepatenteerde audioverwerkingstechnologie om ruimtelijk 3D-geluid te creëren inclusief audio van bovenaf zonder hoogteluidsprekers aan te sluiten.

Deze modus kan in elke luidspreker lay-out worden geselecteerd, zoals wanneer alleen voorluidsprekers zijn aangesloten. U kunt genieten van uw favoriete films of TV-programma's met een meeslepende audio-ervaring.

- Deze modus kan niet geselecteerd worden als hoogteluidsprekers aangesloten zijn.
- Deze modus kan niet geselecteerd worden als "Speaker Virtualizer" (→[p107](#)) op "Off" gezet is (Standaard : On).



■ DTS:X

Deze modus reproduceert trouw het sounddesign dat in het DTS:X audioformaat opgenomen is.

Het DTS:X audioformaat is een combinatie van mixing-methode gebaseerd op traditionele formaten die op kanalen gebaseerd waren (5.1-kan en 7.1-kan) en op object gebaseerde dynamische audiomixing en wordt gekenmerkt door de precieze positionering van geluiden en de capaciteit om verplaatsing van het geluid weer te geven.

- Om de overdracht van dit audioformaat mogelijk te maken, moet verbinding via een HDMI-kabel gemaakt worden en moet de audio-uitgang op de speler op bitstream-uitgang gezet worden.

■ ES Discrete (DTS-ES Discrete)

Deze modus reproduceert trouw het sounddesign dat in het DTS-ES Discrete audioformaat opgenomen is.

DTS-ES Discrete wordt gebruikt als optioneel audioformaat op 5.1-kan voor DVD-video en Blu-ray Discs. Het is mogelijk om maximaal 6.1 kanalen op te nemen met een bijkomend mono surround-achterkanaal.

- Om de overdracht van dit audioformaat mogelijk te maken, moet verbinding via een digitale kabel gemaakt worden en moet de audio-uitgang op de speler op bitstream-uitgang gezet worden.

■ ES Matrix (DTS-ES Matrix)

Deze modus reproduceert trouw het sounddesign dat in het DTS-ES Matrix audioformaat opgenomen is.

DTS-ES Matrix wordt gebruikt als optioneel audioformaat op 5.1-kan voor DVD-video en Blu-ray Discs. Een mono surround-achterkanaal wordt in dit formaat ingevoegd door middel van matrixcodering. Tijdens het afspelen wordt 6.1-kanaalsweergave bereikt door de matrixdecoder op dit toestel.

- Om de overdracht van dit audioformaat mogelijk te maken, moet verbinding via een digitale kabel gemaakt worden en moet de audio-uitgang op de speler op bitstream-uitgang gezet worden.

■ Ent.Show (Entertainment Show)

Geschikt voor rock- of popmuziek. Naar muziek luisteren in deze modus creëert een levendig geluidsveld met een krachtig akoestisch beeld, alsof u in een club of op een rockconcert bent.

■ Ext.Stereo (Extended Stereo)

Deze modus is ideaal voor achtergrondmuziek. Stereogeluid wordt afgespeeld via de surroundluidsprekers en de voorluidsprekers wat een stereobeeld creëert.

■ F.S.Surround (Front Stage Surround)

In deze stand kunt u genieten van een virtuele weergave van meerkanaals surround-sound zelfs met maar twee of drie luidsprekers. Dit werkt door te regelen hoe geluiden het linker- en rechteroor van de luisteraar bereiken.

- Deze modus kan niet geselecteerd worden als "Speaker Virtualizer" (→p107) op "Off" gezet is (Standaard : On).

■ Mono

In deze modus wordt monogeluid uit de middenluidspreker weergegeven op het moment dat een analogoog signaal of PCM-signaal wordt ingevoerd. Als er geen middenluidspreker is aangesloten, wordt monogeluid weergegeven via de voorluidsprekers.

■ Mono Music

In deze stand voeren alle luidsprekers hetzelfde geluid uit in mono dus het geluid dat u hoort is hetzelfde ongeacht waar u zich bevindt binnen de luisterkamer.

■ PCM

Modus geschikt voor afspelen van bronnen die met meerkanaals PCM opgenomen zijn.

■ Rock/Pop

Modus geschikt voor rock.

■ Sports

Modus geschikt voor sport.

■ Stereo

In deze modus wordt geluid uitgevoerd via de linker- en rechtervoorluidsprekers en subwoofer.

■ Unplugged

Geschikt voor akoestische instrumenten, zang en jazz. Deze modus accentueert het geluidsbeeld aan de voorkant waarbij de indruk wordt gewekt dat u voor het podium staat.



Luidsprekercombinaties

- Er kunnen in elke combinatie maximaal twee actieve subwoofers verbonden worden.

Luidsprekerkanalen	FRONT	CENTER	SURROUND	SURROUND BACK	HEIGHT	Bi-AMP	ZONE 2 (ZONE SPEAKER)
2.1 kan.	✓					✓ (*1)	✓ (*1)
3.1 kan.	✓	✓				✓ (*1)	✓ (*1)
4.1 kan.	✓		✓			✓ (*1)	✓ (*1)
5.1 kan.	✓	✓	✓			✓ (*1)	✓ (*1)
6.1 kan.	✓		✓	✓			
7.1 kan.	✓	✓	✓	✓			
2.1.2 kan.	✓				✓	✓ (*1)	✓ (*1)
3.1.2 kan.	✓	✓			✓	✓ (*1)	✓ (*1)
4.1.2 kan.	✓		✓		✓		
5.1.2 kan.	✓	✓	✓		✓		

(*1) U kunt Bi-AMP of ZONE SPEAKER selecteren.



Algemene specificaties

Versterker	Noord-Amerikaanse en Taiwanese modellen	Europese modellen	Australische en Aziatische modellen
Max. uitgangsvermogen	-	7 kan × 135 W bij 6 ohm, 1 kHz, 1 kanaal aangestuurd van 1% THD (IEC)	
Maximaal effectieve uitgangsvermogen	-	160 W bij 6 ohm, 1 kHz, 1 kanaal aangestuurd van 10% THD (JEITA)	7 kan × 160 W bij 6 ohm, 1 kHz, 1 kanaal aangestuurd van 10% THD (JEITA)
Dynamisch vermogen (IEC60268-Korte termijn maximum uitgangsvermogen)	-	160 W (3 Ω, Voor), 125 W (4 Ω, Voor), 85 W (8 Ω, Voor)	
THD+N (Totaal harmonische vervorming + ruis)	-	0,08% (20 Hz - 20.000 Hz, Nominaal uitgangsvermogen)	
Ingangsgevoeligheid en impedantie	-	200 mV/47 kΩ (LINE(RCA)), 3,5 mV/47 kΩ (PHONO MM)	
Nominale RCA-uitgangsniveau en impedantie	-	PRE OUT (SUBWOOFER) : 1 V/470 Ω	
	-	LINE OUT (ZONE 2/ZONE B) : 200 mV/2,2 kΩ	
Phono Maximale ingangssignaalspanning	-	70 mV (MM 1 kHz 0,5%)	
Frequentierespons	-	10 Hz - 100 kHz/+1 dB, -3 dB (Direct/Pure Direct)	
Tone Control-kenmerken	-	±10 dB, 20 Hz (BASS), ±10 dB, 20 kHz (TREBLE)	
Signaal-ruis ratio	-	106 dB (IHF-A, LINE IN, SP OUT), 80 dB (IHF-A, PHONO IN, SP OUT)	
Luidsprekerimpedantie	-	4 Ω - 16 Ω	
Nominale uitgang hoofdtelefoon	-	80 mW + 80 mW (32 Ω, 1 kHz, 10% THD)	
Ondersteunde impedantie van koptelefoons	-	8 Ω - 600 Ω	
Koptelefoon frequentiebereik	-	10 Hz - 100 kHz	

Tunergedeelte	Noord-Amerikaanse en Taiwanese modellen	Europese modellen	Australische en Aziatische modellen
FM-afstem-frequentiebereik	-	87,5 MHz - 108,0 MHz, RDS	
50 dB rustgevoeligheid (FM MONO)	-	1,0 μV, 11,2 dBf (IHF, 1 kHz, 100% MOD)	



AM-afstem-frequentiebereik	-	-	522/530 kHz - 1611/1710 kHz
DAB-afstem frequentiebereik	-	174,928 MHz - 239,200 MHz (Band III)	-
DAB-gevoeligheid	-	-100 dBm (Min.) (Band III)	-
Voorkeuzekanalen	-		40

BLUETOOTH-gedeelte	Noord-Amerikaanse en Taiwanese modellen	Europese modellen	Australische en Aziatische modellen
Communicatiesysteem	-	BLUETOOTH specificatie versie 4.2	
Frequentieband	-	2,4 GHz band	
Modulatiemethode	-	FHSS (Freq Hopping Spread Spectrum)	
Compatibele BLUETOOTH-profielen	-	A2DP 1.2, AVRCP 1.3	
Ondersteunde Codec's	-	Ontvangen : SBC, AAC Zenden : SBC, aptX, aptX HD	
Zendbereik (A2DP)	-	20 Hz - 20 kHz (Bemonsteringsfrequentie 44,1 kHz)	
Maximum communicatiebereik	-	Vizierlijn ca. 15 m(*) (*)Het daadwerkelijke bereik zal variëren afhankelijk van factoren zoals obstakels tussen apparaten, magnetische velden rondom een magnetron, statische elektriciteit, draadloze telefoon, ontvangstgevoeligheid, prestaties van antenne, besturingssysteem, software-toepassing, enz.	

HDMI	Noord-Amerikaanse en Taiwanese modellen	Europese modellen	Australische en Aziatische modellen
Ingang	-	6	
Uitgang	-	2 (MAIN, SUB/ZONE2)	



Ondersteund	-	Deep Color, x.v.Color™, Extended Colorimetry (sYCC601, Adobe RGB, Adobe YCC601), 3D, Content Type, CEC(*), Lip Sync, Audio Return Channel, HDR (HDR10, BT.2020, HLG), HDR10+ (HDMI IN1-IN3), Dolby Vision (*)Het toestel is ontworpen om gekoppeld te worden met producten die voldoen aan de CEC-standaard, de gekoppelde werking wordt echter niet altijd voor alle CEC-apparaten gegarandeerd.
Audioformaat	-	2-kan. lineair PCM : 32 kHz, 44,1 kHz, 48 kHz, 88,2 kHz, 96 kHz, 176,4 kHz, 192 kHz, 16/20/24 bit Multikanaals lineair PCM : Maximaal 7.1 kanalen, 32 kHz, 44,1 kHz, 48 kHz, 88,2 kHz, 96 kHz, 176,4 kHz, 192 kHz, 16/20/24 bit Bitstream : Dolby Digital, Dolby Digital Plus, Dolby TrueHD, Dolby Atmos, DTS, DTS-ES, DTS 96/24, DTS-HD Master Audio, DTS-HD High Resolution Audio, DTS Express, DTS:X, DSD(2,8 MHz), PCM
ARC-compatibele audioformaten	-	PCM, Dolby Digital, Dolby Digital Plus, DTS (DTS 96/24, DTS-ES enz.), DTS-HD High Resolution Audio
eARC-compatibele audioformaten	-	PCM, Dolby Digital, Dolby Digital Plus, DTS (DTS 96/24, DTS-ES enz.), Dolby TrueHD, Dolby Atmos, DTS- HD Master Audio, DTS:X, Multichannel PCM, DTS-HD High Resolution Audio
HDCP-versie	-	HDCP2.3
Maximum Videoresolutie	-	8K



Overeenkomstige ingangsresoluties	Frame-snelheid	Kleuruimte	Kleurdiepte	HDMI IN 1 - 3	HDMI IN 4 - 6	
4K (3840x2160p)	24/25/30 Hz	YCbCr4:2:2	12 bit	✓	✓	
		YCbCr4:4:4/RGB	8 bit	✓	✓	
			10/12 bit	✓	✓	
	4K SMPTE (4096x2160p)	48/50/60 Hz	YCbCr4:2:0	8 bit	✓	✓
				10/12 bit	✓	✓
			YCbCr4:2:2	12 bit	✓	✓
YCbCr4:4:4/RGB				8 bit	✓	✓
100/120 Hz		YCbCr4:2:0	8/10/12 bits	✓		
			YCbCr4:2:2	12 bit	✓(*)	
	YCbCr4:4:4/RGB		8/10 bit	✓(*)		
5K (5120x2160p)	24/25/30 Hz	YCbCr4:2:2	12 bit	✓		
		YCbCr4:4:4/RGB	8 bit	✓		
			10/12 bit	✓		
	48/50/60 Hz	YCbCr4:2:0	8/10/12 bits	✓		
			YCbCr4:2:2	12 bit	✓(*)	
			YCbCr4:4:4/RGB	8/10/12 bits	✓(*)	
8K (7680x4320p)	24/25/30 Hz	YCbCr4:2:0	8/10/12 bits	✓		
		YCbCr4:2:2	12 bit	✓(*)		
		YCbCr4:4:4/RGB	8/10 bit	✓(*)		
	48/50/60 Hz	YCbCr4:2:0	8/10 bit	✓(*)		

(*)Video's gecompriemd met DSC (Display Stream Compression) kunnen ingevoerd en uitgezonden worden. DSC is een videocompressietechniek die de uitzending van video's met hoge resolutie, die een hoge bandbreedte vereisen, mogelijk maakt via HDMI.

- De uitvoer uit de HDMI OUT-aansluiting naar de TV heeft dezelfde resolutie als de invoer. Als een TV gebruikt wordt die 4K ondersteunt, kunnen 1080p HDMI-videosignalen ook als 4K uitgezonden worden.

Om de gekoppelde functies correct te laten werken, sluit niet meer CEC-compatibele apparaten aan dan het maximum aantal op de HDMI-aansluiting aansluitbare apparaten, zoals hieronder wordt weergegeven.

- Blu-ray Disc-/DVD-spelers : tot 3 toestellen
- Blu-ray Disc-/DVD-recorders : tot 3 toestellen
- Kabel TV-tuner, terrestrische digitale tuner en satellietomroep-tuner : maximaal 4 toestellen

De werking is voor de volgende apparaten gegarandeerd : (Met ingang van april 2020)

Televisies van het merk Toshiba; televisies van het merk Sharp; spelers en recorders van het merk Toshiba; spelers en recorders van het merk Sharp (indien gebruikt met een televisie van het merk Sharp)



Netwerkgedeelte	Noord-Amerikaanse en Taiwanese modellen	Europese modellen	Australische en Aziatische modellen
Ethernet LAN	-	1 (10BASE-T/100BASE-TX)	
Draadloze LAN	-	IEEE 802.11 a/b/g/n/ac standaard (Wi-Fi® standaard) 5 GHz/2,4 GHz band	
<p>■ Muziekserver (→ p89) Ondersteunde Audioformaten</p>	-	<p>MP3 (.mp3)</p> <ul style="list-style-type: none"> • MPEG-1/MPEG-2 Audio Layer-3/44,1 kHz, 48 kHz/Tussen 8 kbps en 320 kbps, en VBR <p>WMA (.wma)</p> <ul style="list-style-type: none"> • 44,1 kHz, 48 kHz/Tussen 5 kbps en 320 kbps, en VBR • WMA Pro/Voice/WMA Lossless formaten worden niet ondersteund. <p>WAV (.wav)</p> <p>WAV-bestanden bevatten ongecomprimeerd PCM digitale audio.</p> <ul style="list-style-type: none"> • 44,1 kHz, 48 kHz, 88,2 kHz, 96 kHz, 176,4 kHz, 192 kHz/8 bit, 16 bit, 24 bit <p>AIFF (.aiff/.aif)</p> <p>AIFF-bestanden bevatten ongecomprimeerde PCM digitale audio.</p> <ul style="list-style-type: none"> • 44,1 kHz, 48 kHz, 88,2 kHz, 96 kHz, 176,4 kHz, 192 kHz/8 bit, 16 bit, 24 bit <p>AAC (.aac/.m4a/.mp4/.3gp/.3g2)</p> <ul style="list-style-type: none"> • MPEG-2/MPEG-4 Audio/44,1 kHz, 48 kHz, 88,2 kHz, 96 kHz/Tussen 8 kbps en 320 kbps, en VBR <p>FLAC (.flac)</p> <ul style="list-style-type: none"> • 44,1 kHz, 48 kHz, 88,2 kHz, 96 kHz, 176,4 kHz, 192 kHz/8 bit, 16 bit, 24 bit <p>LPCM (Lineair PCM)</p> <ul style="list-style-type: none"> • 44,1 kHz, 48 kHz/16 bit <p>Apple Lossless (.m4a/.mp4)</p> <ul style="list-style-type: none"> • 44,1 kHz, 48 kHz, 88,2 kHz, 96 kHz/16 bit, 24 bit <p>DSD (.dsf/.dff)</p> <ul style="list-style-type: none"> • DSF/DSDIFF/2,8 MHz, 5,6 MHz, 11,2 MHz 	



USB-sectie	Noord-Amerikaanse en Taiwanese modellen	Europese modellen	Australische en Aziatische modellen
USB	-	2 (Voor : Ver.2.0, 5 V/0,5 A, Achter : Ver.2.0, 5V/1 A)	
<p>■ USB-Opslagapparaat(→ p86) Ondersteunde Audioformaten</p>	-	<p>MP3 (.mp3)</p> <ul style="list-style-type: none"> • MPEG-1/MPEG-2 Audio Layer-3/44,1 kHz, 48 kHz/Tussen 8 kbps en 320 kbps, en VBR <p>WMA (.wma)</p> <ul style="list-style-type: none"> • 44,1 kHz, 48 kHz/Tussen 5 kbps en 320 kbps, en VBR • WMA Pro/Voice/WMA Lossless formaten worden niet ondersteund. <p>WAV (.wav)</p> <p>WAV-bestanden bevatten ongecomprimeerd PCM digitale audio.</p> <ul style="list-style-type: none"> • 44,1 kHz, 48 kHz, 88,2 kHz, 96 kHz, 176,4 kHz, 192 kHz/8 bit, 16 bit, 24 bit <p>AIFF (.aiff/.aif)</p> <p>AIFF-bestanden bevatten ongecomprimeerde PCM digitale audio.</p> <ul style="list-style-type: none"> • 44,1 kHz, 48 kHz, 88,2 kHz, 96 kHz, 176,4 kHz, 192 kHz/8 bit, 16 bit, 24 bit <p>AAC (.aac/.m4a/.mp4/.3gp/.3g2)</p> <ul style="list-style-type: none"> • MPEG-2/MPEG-4 Audio/44,1 kHz, 48 kHz, 88,2 kHz, 96 kHz/Tussen 8 kbps en 320 kbps, en VBR <p>FLAC (.flac)</p> <ul style="list-style-type: none"> • 44,1 kHz, 48 kHz, 88,2 kHz, 96 kHz, 176,4 kHz, 192 kHz/8 bit, 16 bit, 24 bit <p>LPCM (Lineair PCM)</p> <ul style="list-style-type: none"> • 44,1 kHz, 48 kHz/16 bit <p>Apple Lossless (.m4a/.mp4)</p> <ul style="list-style-type: none"> • 44,1 kHz, 48 kHz, 88,2 kHz, 96 kHz, 176,4 kHz, 192 kHz/16 bit, 24 bit <p>DSD (.dsf/.dff)</p> <ul style="list-style-type: none"> • DSF/DSDIFF/2,8 MHz, 5,6 MHz, 11,2 MHz 	



Algemeen	Noord-Amerikaanse en Taiwanese modellen	Europese modellen	Australische en Aziatische modellen
Stroomvoorziening	-	AC 220 - 240 V, 50/60 Hz	
Stroomverbruik	-	450 W	
Volledige Stand-by-modus	-	0,15 W	
Netwerk Stand-by (bedraad)	-	1,8 W	
Netwerk Stand-by (draadloos)	-	1,8 W	
Bluetooth Wakeup	-	1,7 W	
HDMI CEC	-	0,15 W	
Stand-bymodus (ALL ON)	-	1,8 W	
Uitrusting met HiNA functionaliteit Standby mode, Network disconnect en Network Standby ON	-	2,9 W Deze apparatuur voldoet aan Verordening (EG) nr. 1275/2008 van de Europese Commissie als apparatuur met HiNA-functionaliteit. Als u de netwerkfunctie niet wilt gebruiken, stelt u de netwerk standby-instelling in op Uit. U kunt het stroomverbruik in de stand-by-modus verlagen.	
Afmetingen (B × D × H)	-	435 mm × 173 mm × 370,5 mm 17-1/8" × 6-13/16" × 14-9/16"	
Gewicht	-	9,6 kg (21,2 lbs.)	
Maximum vermogen radiofrequentie uitgezonden in de frequentieband(en)	-	2400 MHz - 2483,5 MHz (20 dBm (e.i.r.p)) 5150 MHz - 5350 MHz (23 dBm (e.i.r.p)) 5470 MHz - 5725 MHz (23 dBm (e.i.r.p))	-



Video-ingangen	Noord-Amerikaanse en Taiwanese modellen	Europese modellen	Australische en Aziatische modellen
Composiet	-	Niet mee uitgerust	
Component	-	Niet mee uitgerust	

Audio-ingangen	Noord-Amerikaanse en Taiwanese modellen	Europese modellen	Australische en Aziatische modellen
Analoog	-	6 (Inclusief 1×PHONO, 1×AUX (Voorkant))	
Digitaal	-	2 (COAXIAL×1, OPTICAL×1)	

Audio-uitgangen	Noord-Amerikaanse en Taiwanese modellen	Europese modellen	Australische en Aziatische modellen
Analoog	-	LINE OUT (ZONE 2)(*) × 1 PRE OUT (SUBWOOFER) × 2 *Kan veranderd worden in LINE OUT (ZONE B).	
Luidspreker uitgangen	-	7 (FRONT L/R, CENTER, SURROUND L/R, HEIGHT L/R of SURROUND BACK L/R of ZONE 2 L/R)	
Koptelefoons	-	1 (ø 6,3 mm, 1/4")	

Overige	Noord-Amerikaanse en Taiwanese modellen	Europese modellen	Australische en Aziatische modellen
Instellen microfoon	-	1 (Voorkant)	
RS-232	-	Niet mee uitgerust	
12V TRIGGER OUT	-	Niet mee uitgerust	
IR	-	Niet mee uitgerust	

Specificaties en kenmerken kunnen zonder voorafgaande kennisgeving worden gewijzigd.

 → [Licentie en handelsmerken](#)



Pioneer

SN 29403933_NL

© 2020 Onkyo & Pioneer Corporation. All rights reserved.

Onkyo group has established its Privacy Policy, available at [<https://pioneer-audiovisual.com/privacy/>].

"Pioneer" en "MCACC logo" zijn handelsmerken van Pioneer Corporation en worden onder licentie gebruikt.

F2006-0