



ART.-NR. **KGK 8941 / 8942 / 8945 / 8946**

DE	Gebrauchsanweisung	Kühl-Gefrierkombination	2
GB	Instructions for use	Fridge/freezer combination	19
FR	Mode d'emploi	Réfrigérateur/congélateur	35
NL	Gebruiksaanwijzing	Koel/vriescombinatie	51

Liebe Kundin, lieber Kunde,

wir wünschen Ihnen mit dem Qualitätsprodukt aus dem Hause SEVERIN viel Freude und bedanken uns für Ihr Vertrauen.

Die Marke SEVERIN steht seit über 120 Jahren für Beständigkeit, deutsche Qualität und Entwicklungskraft. Jedes Gerät wurde mit Sorgfalt hergestellt und geprüft.

Mit der sprichwörtlichen Sauerländer Gründlichkeit, Genauigkeit und Ehrlichkeit überzeugt das Familienunternehmen aus Sundern seit der Gründung 1892 mit innovativen Produkten Kunden in aller Welt.

In den sieben Produktgruppen Kaffee, Frühstück, Küche, Grillen, Haushalt, Personal Care und Kühlen & Gefrieren bietet SEVERIN mit über 250 Produkten ein umfassendes Elektrokleingeräte-Sortiment. Für jeden Anlass das richtige Produkt!

Lernen Sie die SEVERIN-Produktvielfalt kennen und besuchen Sie uns unter **www.severin.de** oder **www.severin.com**.

**Ihre
Geschäftsleitung und Mitarbeiter
der SEVERIN Elektrogeräte GmbH**

Lesen Sie die Gebrauchsanweisung vor der Benutzung des Gerätes sorgfältig und ganz durch. Bewahren Sie sie für den weiteren Gebrauch auf. Das Gerät darf nur von Personen benutzt werden, die mit den Sicherheitsanweisungen vertraut sind. Wenn Sie das Gerät weitergeben, fügen Sie auch diese Anleitung mit bei.

Bestimmungsgemäßer Gebrauch

- Das Gerät dient ausschließlich zur Aufbewahrung und Konservierung von Lebensmitteln.
- Bei bestimmungswidrigem Gebrauch oder Missachtung der in dieser Anleitung gegebenen Hinweise haften wir nicht für evtl. auftretende Schäden.
- Das Gerät ist ein Kompressor-kühlgerät, welches für kurz- und langfristiges Aufbewahren von Lebensmitteln geeignet ist.
- Kühlgeräte sind in Klimaklassen eingeteilt. Die Klimaklasse für dieses Gerät entnehmen Sie bitte dem Produktdatenblatt am Ende der Anleitung.

Sicherheitshinweise

- Das Gerät ist dazu bestimmt, im Haushalt und ähnlichen Anwendungen verwendet zu werden, wie z.B.:
 - in Küchen für Mitarbeiter in Läden, Büros und anderen ähnlichen Arbeitsumgebungen,

- in landwirtschaftlichen Betrieben,
 - von Kunden in Hotels, Motels und weiteren typischen Wohnumgebungen,
 - in Frühstückspensionen.
- Das Gerät ist nicht für den gewerblichen Einsatz bestimmt, auch nicht für den Gebrauch im Catering und ähnlichem Großhandelseinsatz.

• **WARNUNG: BRANDGEFAHR!**

Das Gerät enthält das umweltfreundliche, jedoch brennbare Kältemittel Isobutan (R600a). Daher müssen Sie darauf achten, dass das Kältesystem beim Transport und auch nach Aufstellung des Gerätes geschützt wird. Bei Beschädigung des Systems dürfen Sie das Gerät nicht in Betrieb nehmen. Entfernen Sie dann offenes Feuer oder Zündquellen in der Nähe des Kältemittels und lüften Sie den Raum gut durch.



- Bei Verkauf, bei Übergabe oder Abgabe zur Wiederverwertung müssen Sie auf das brennbare Treibmittel Cyclopentan (C_5H_{10}) in der Isolation sowie das Kältemittel Isobutan (R600a) hinweisen. Weitere Angaben zur fachgerechten Wiederverwertung entnehmen Sie bitte dem Abschnitt *Entsorgung*.

- **WARNUNG!** Beschädigen Sie nicht den Kühlkreislauf. Austretendes Kältemittel kann zu Augenverletzungen führen oder sich entzünden.
- **WARNUNG!** Verschließen Sie Belüftungsöffnungen der Geräteverkleidung oder des Aufbaus nicht mit Einbaumöbeln. Es muss eine ausreichende Luftzirkulation gewährleistet sein.
- **WARNUNG!** Betreiben Sie keine elektrischen Geräte (z.B. Eisbereiter usw.) im Innenraum, die nicht in der Anleitung beschrieben sind.
- Stellen Sie bei der Aufstellung des Gerätes sicher, dass die Netzanschlussleitung nicht eingeklemmt oder beschädigt wird.
- Platzieren Sie ortsveränderliche Mehrfachsteckdosen oder Netzteile nicht an der Rückseite des Gerätes.
- Vor dem Anschließen des Gerätes müssen Sie überprüfen, dass das Gerät und das Netzkabel keine Transportschäden aufweisen. Im Falle einer Beschädigung darf das Gerät nicht in Betrieb genommen werden.
- In diesem Gerät dürfen keine explosionsfähigen Stoffe, wie zum Beispiel Aerosolbehälter mit brennbarem Treibgas gelagert werden.
- Sind Reparaturen oder Eingriffe am Gerät erforderlich, müssen diese von einem autorisierten Kundendienst durchgeführt werden, um Sicherheitsbestimmungen zu beachten und Gefährdungen zu vermeiden. Dies gilt auch für den Austausch des Netzkabels.
- Das Gerät kann von Kindern ab 8 Jahren sowie von Personen mit reduzierten physischen, sensorischen oder mentalen Fähigkeiten oder Mangel an Erfahrung und/oder Wissen benutzt werden, wenn sie beaufsichtigt oder bezüglich des sicheren Gebrauchs des Gerätes unterwiesen wurden und die daraus resultierenden Gefahren verstanden haben.
- Kinder ab 3 Jahren und jünger als 8 Jahren dürfen das Kühl-/Gefriergerät be- und entladen.
- Kinder dürfen nicht mit dem Gerät spielen.
- Reinigung und Benutzer-Wartung dürfen nicht durch Kinder ohne Beaufsichtigung durchgeführt werden.
- Zur regelmäßigen Pflege eignet sich lauwarmes Wasser mit einem Zusatz von Spülmittel. Nähere Angaben zur Reinigung entnehmen Sie bitte dem Abschnitt *Reinigung und Abtauen (Wartung)*.

- **WARNUNG!** Nehmen Sie nicht die Abdeckung der LED-Innenraumbeleuchtung ab. Im Falle eines Defektes der LED-Lampe rufen Sie den Kundendienst (siehe Anhang).
 - Beachten Sie die folgenden Anweisungen, um die Verunreinigung von Lebensmitteln zu vermeiden:
 - Wenn die Tür für eine längere Zeit geöffnet wird, kann es zu einem erheblichen Temperaturanstieg in den Fächern des Gerätes kommen.
 - Die Flächen, die mit Lebensmitteln und zugänglichen Ablaufsystemen in Berührung kommen, müssen regelmäßig gereinigt werden.
 - Bewahren Sie rohes Fleisch und Fisch in geeigneten Behältern im Kühlschrank so auf, dass es andere Lebensmittel nicht berührt oder auf diese tropft.
 - Wenn das Kühl-/Gefriergerät längere Zeit leer steht, schalten Sie das Gerät aus, lassen Sie es abtauen, reinigen Sie es und lassen Sie die Tür offen, um Schimmelbildung zu vermeiden.
 - Im Kühlraum entstehen unterschiedliche Kältezonen. Die wärmste Zone befindet sich an der Tür oben im Kühlraum. Die kälteste Zone befindet sich an der Rückwand unten im Kühlraum.
- Deshalb ordnen Sie die Lebensmittel wie folgt ein:
 - Auf den Ablagen im Kühlraum (von oben nach unten): Backwaren, fertige Speisen, Molkereiprodukte.
 - In der ZeroBox: Wurst, Fleisch und Fisch.
 - In der VeggiBox: Gemüse, Salat und Obst.
 - In der Tür (von oben nach unten): Butter, Käse, Eier, Tuben, kleine Flaschen, große Flaschen, Milch und Safttüten.

- Zur Vermeidung von Personen- und Sachschäden dürfen Sie das Gerät nur verpackt transportieren und benötigen zwei Personen zum Aufstellen.
- Achtung! Halten Sie Kinder fern von Verpackungsmaterial. Es besteht u.a. Erstickungsgefahr!
- Überprüfen Sie das Netzkabel regelmäßig auf Beschädigungen. Im Falle einer Beschädigung darf das Gerät nicht weiter benutzt werden.
- Betreiben Sie keine Elektrogeräte auf der Abstellfläche, um Brandgefahren zu vermeiden. Stellen Sie auch keine Flüssigkeitsbehälter auf das Gerät, damit eventuell auslaufende Flüssigkeiten die Elektronik und die Isolierung nicht beeinträchtigen.
- Hochprozentigen Alkohol nur dicht verschlossen und stehend lagern.
- Bewahren Sie keine Glasflaschen mit gefrierbaren Flüssigkeiten oder mit kohlen-säurehaltigen Flüssigkeiten im Gefrierraum des Gerätes auf, da diese während des Gefrierens zerplatzen können.
- Verzehren Sie keine überlagerten Lebensmittel. Dies könnte zu einer Lebensmittelvergiftung führen. Bereits aufgetaute Lebensmittel nicht erneut einfrieren.
- Missbrauchen Sie keine Ablagen, Fächer, Türen usw. als Trittpläche oder zum Aufstützen.
- Hantieren Sie im Geräteinnenraum nicht mit offenem Feuer oder Zündquellen.
- Ziehen Sie den Netzstecker,
 - bei Störungen während des Betriebes,
 - vor jeder Reinigung,
 - bei Arbeiten am Gerät.
- Ziehen Sie den Netzstecker nicht am Netzkabel aus der Steckdose; fassen Sie immer den Netzstecker an.
- Technische Änderungen behalten wir uns vor.

Aufbau

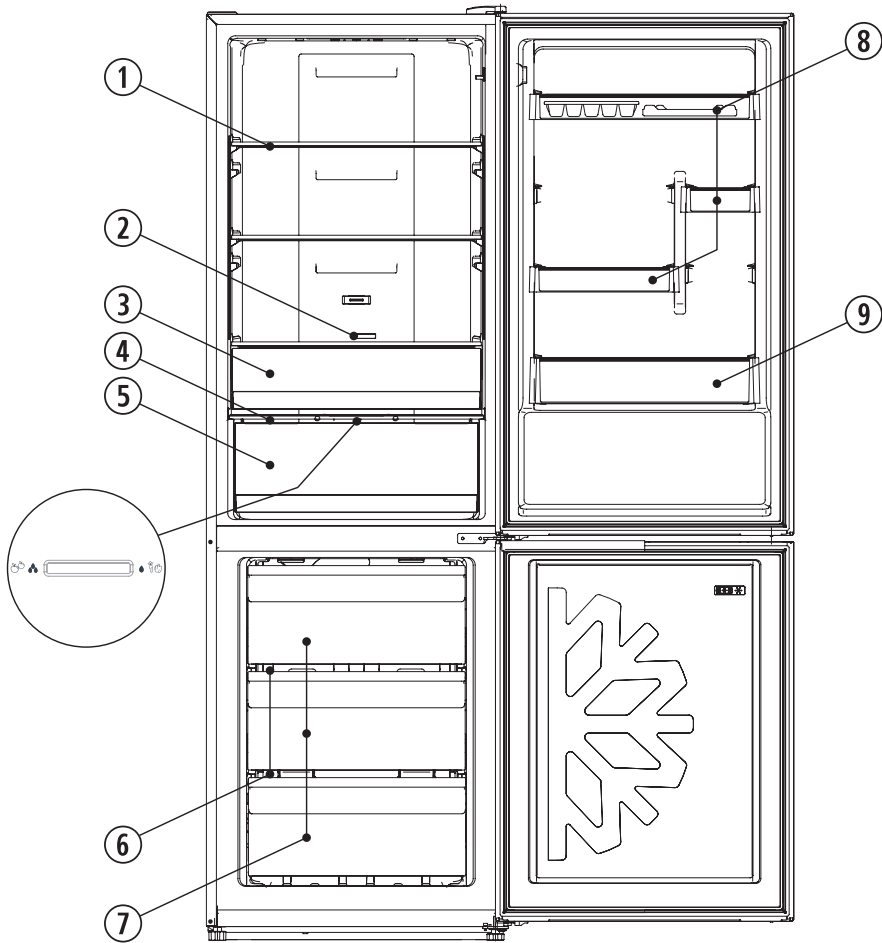

1	Glasboden Kühlraum	6	Glasböden Gefrierraum
2	Regler für Luftumwälzung	7	Schubladen Gefrierraum
3	ZeroBox	8	Türablagefächer mit Eiswürfeinsatz und Eiablageschale
4	Abdeckung VeggiBox mit Humidity Control- Regler	9	Flaschenfach
5	VeggiBox		

Transport des Gerätes

- Während des Transportes müssen Sie alle beweglichen Teile im und am Gerät zuverlässig befestigen, um Beschädigungen zu vermeiden.
- Das Gerät sollte in der vertikalen Arbeitsstellung transportiert und dabei nicht um mehr als 30° geneigt werden. Warten Sie nach dem Aufstellen 30 Minuten, bevor Sie das Gerät an das Stromnetz anschließen.
- Wenn Sie das Gerät mit mehr als 30° Neigung transportiert haben, warten Sie 4 Stunden, bevor Sie das Gerät an das Stromnetz anschließen.

Vor der ersten Inbetriebnahme

- Entfernen Sie die Schutzfolien und sämtliches Verpackungsmaterial inkl. der Transportsicherungen der Ablageflächen und der Ablagen aus dem Gerät.
- Entsorgen Sie die Verpackung fachgerecht.
- Beim ersten Einschalten des Gerätes werden Sie möglicherweise einen leichten „Neugeruch“ bemerken. Dieser Geruch verschwindet, sobald das Gerät zu kühlen beginnt.
- Reinigen Sie den Innenraum mit lauwarmem Wasser mit einem Zusatz von Spülmittel. Das Zubehör reinigen Sie separat im Spülwasser, nicht in der Spülmaschine.
- Bevor Sie das Gerät mit Lebensmitteln bestücken, lassen Sie es 24 Stunden arbeiten, damit die Zieltemperatur erreicht werden kann.

Aufstellen des Gerätes

- Für das Aufstellen des Gerätes sollte ein trockener und gut gelüfteter Raum gesucht werden.
- Das Gerät kann bei einer Luftfeuchtigkeit von max. 70 % betrieben werden.
- Die Umgebungstemperatur, bei der das Gerät betrieben werden kann, können Sie dem Produktdatenblatt am Ende der Anleitung entnehmen.
- Stellen Sie das Gerät nicht im Freien auf.
- Achten Sie darauf, dass Sie jederzeit den Netzstecker abziehen können.
- Schützen Sie das Gerät vor direkter Sonneneinstrahlung. Es sollte nicht in der Nähe von Wärmequellen (Ofen, Heizkörper usw.) aufgestellt werden. Wenn sich dieses jedoch nicht vermeiden lässt, müssen Sie eine Isolierung zwischen Wärmequelle und Gerät verwenden.
- Sie dürfen das Gerät nicht in einen Schrank einbauen. Die Montage des Gerätes direkt unter einer Platte oder einem Schrank ist nicht erlaubt.
- Unebenheiten des Bodens können Sie durch die beiden vorderen höhenverstellbaren Schraubfüße ausgleichen, damit eine sichere Standfestigkeit gegeben ist.

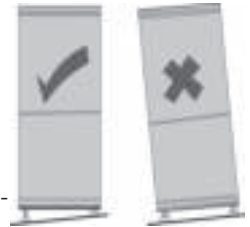

Aufstellmaße

Falls das Gerät seitlich an eine Wand gestellt wird, lassen Sie einen seitlichen Abstand von mind. 60 mm, damit Sie die Gerätetüren um 90° öffnen können. Um VeggiBox & ZeroBox komplett aus dem Gerät herausnehmen zu können, entfernen Sie gegebenenfalls das Flaschenfach.

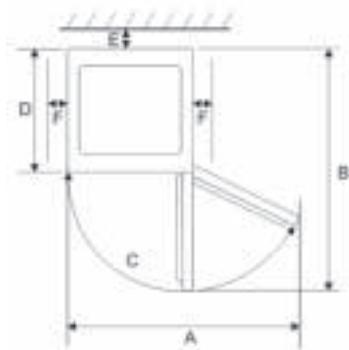
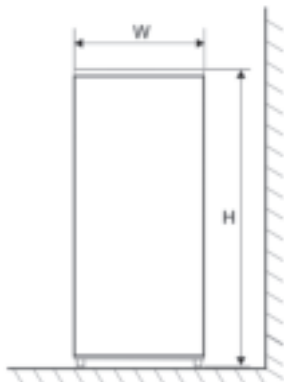

KGK 8941 | 8942

Breite (W)	Tiefe (D)	Höhe (H)
595 mm	642 mm	1855 mm

A	B	C	E	F
1010 mm	1230 mm	125°	30 mm	300 mm

KGK 8945 | 8946

Breite (W)	Tiefe (D)	Höhe (H)
595 mm	635 mm	2000 mm

A	B	C	E	F
1017 mm	1237 mm	125°	30 mm	300 mm

Lüftung



Die hinter dem Gerät aufgewärmte Luft muss frei zirkulieren können. Aus diesem Grund dürfen Sie die Luftzirkulation nicht beeinträchtigen.

Achtung! Verschließen Sie nicht evtl. vorhandene Lüftungsöffnungen im hinteren Bereich der oberen Abdeckung!

Anschluss

- Vor dem Anschließen des Gerätes müssen Sie sicherstellen, dass das Gerät und das Netzkabel keine Transportschäden aufweisen.
- Schließen Sie das Gerät nur an eine vorschriftsmäßig installierte Schutzkontaktsteckdose an. Die Netzspannung muss der auf dem Typenschild des Gerätes angegebenen Spannung entsprechen.
- Das Gerät entspricht den Richtlinien, die für die CE-Kennzeichnung verbindlich sind.
- Schließen Sie das Gerät nicht an einen Wechselrichter an.
- Das Netzkabel sollte nicht die Rückseite berühren, um eventuelle Vibrationsgeräusche zu vermeiden.
- Das Gerät wird in Betrieb genommen, indem Sie den Netzstecker in eine Steckdose stecken. Dann leuchtet das Display für 2 Sekunden auf, und das Gerät arbeitet im „ECO“-Modus.
- Eine komplette Ausschaltung erfolgt nur durch Ziehen des Netzsteckers.

Bedienelemente und Display

Die Bedienung erfolgt über die Schaltflächen unterhalb des Displays mittig außen auf der Kühlraumtür. Wenn die Kühlraumtür geschlossen ist und innerhalb von 3 Minuten keine Schaltfläche berührt wird, erlischt die Displaybeleuchtung.

Um sie wieder einzuschalten, berühren Sie eine der Schaltflächen.

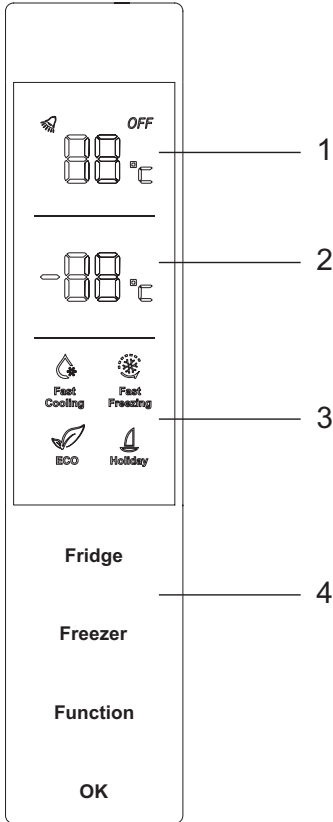

1	Anzeige für Kühlraumtemperatur
2	Anzeige für Gefrierraumtemperatur
3	Symbole für Sonderfunktionen
4	Schaltflächen für Gerätesteuerung: Fridge: Zum Einstellen der Temperatur im Kühlraum Freezer: Zum Einstellen der Temperatur im Gefrierraum Function: Zum Auswählen von Sonderfunktionen OK: Zur Bestätigung von Eingaben oder Verlassen der Menüs

Temperatur im Kühlraum einstellen

Tippen Sie auf die Schaltfläche „Fridge“. Wenn die Anzeige für Kühlraumtemperatur blinkt, ändert jedes weitere Tippen auf „Fridge“ die Temperatur um ein Grad zwischen 2 °C und 8 °C. Tippen Sie bei der Einstellung 8 °C erneut, leuchtet „OFF“ auf und die Kühlung für diesen Geräteteil wird abgeschaltet.

ZeroBox

Die ZeroBox dient zur optimalen Lagerung von Fleisch und Fisch.

VeggiBox

Die VeggiBox dient zur optimalen Lagerung von Obst und Gemüse.

Luftfeuchtigkeit in der VeggiBox einstellen

Obst und Gemüse verdorrt besonders schnell bei falscher Lagerung. Wichtigstes Kriterium dabei ist die richtige Luftfeuchtigkeit, die Sie für die VeggiBox mit dem Humidity Control-Regler genau steuern können:



Dieser Schieber befindet sich in der Abdeckung der VeggiBox. Bei geöffnetem Schieber sinkt die Luftfeuchtigkeit, bei geschlossenem Regler steigt sie. Dies ermöglicht ideale Lagerbedingungen für Obst und Gemüse.

Luftumwälzung

Mit dem Regler auf der Rückseite im Kühlfach können Sie die Luftumwälzung insbesondere in der ZeroBox regulieren. In der Min-Stellung sorgt die Funktion für geringe Luftumwälzung und höhere Luftfeuchtigkeit. Die Max-Stellung sorgt für höhere Luftumwälzung und geringere Luftfeuchtigkeit.

Temperatur im Gefrierraum einstellen

Tippen Sie auf die Schaltfläche „Freezer“. Wenn die Anzeige für Gefrierraumtemperatur blinkt, ändert jedes weitere Tippen auf „Freezer“ die Temperatur um ein Grad zwischen -24 °C und -16 °C.

Sonderfunktionen

Tippen Sie ggf. mehrfach auf „Function“ und anschließend auf „OK“, um die im Folgenden beschriebenen Sonderfunktionen zu aktivieren. Um eine Sonderfunktion zu deaktivieren, tippen Sie sofort auf „Function“, bis das Symbol der gewünschten Funktion aufleuchtet und anschließend auf „OK“. Die Symbolbeleuchtung erlischt.

Fast Cooling (Schnelles Kühlen)

Diese Einstellung stellt die Kühlraumtemperatur fest auf 2 °C ein. Diese Temperatur kann nicht mehr geändert werden, bis die Funktion deaktiviert wird.

Fast Freezing (Schnelles Einfrieren)

Diese Einstellung stellt die Gefrierraumtemperatur für 26 Stunden fest auf -32 °C ein. Diese Temperatur kann nicht mehr geändert werden, bis die Funktion deaktiviert wird. Nach 26 Stunden kühlt das Gerät wieder mit der eingestellten Temperatur.

ECO

Diese Einstellung stellt die Kühlraumtemperatur fest auf 4 °C und die Gefrierraumtemperatur fest auf -18 °C ein. Diese Temperaturen können nicht mehr geändert werden, bis die Funktion deaktiviert wird.

Holiday (Urlaub)

Diese Einstellung stellt die Kühlraumtemperatur fest auf 14 °C ein. Diese Temperatur kann nicht mehr geändert werden, bis die Funktion deaktiviert wird. Die Gefrierraumtemperatur bleibt hiervon unbeeinflusst.

Nach 5 Sekunden ohne weitere Eingabe endet das Blinken und die jeweilige Eingabe wird übernommen.

Besondere Funktionsmerkmale

Speichererhalt bei Stromausfall

Alle am Gerät vorgenommenen Einstellungen bleiben bei einer Trennung von der Netzstromversorgung erhalten und treten wieder in Kraft, wenn die Netzstromversorgung wieder hergestellt wird.

Verzögertes Wiedereinschalten nach Stromausfall

Um das Gerät vor Schaden zu bewahren, wird es sich nach einer kurzzeitigen Trennung von der Netzstromversorgung für eine Dauer von unter 5 Minuten nicht sofort wieder einschalten lassen. Warten Sie dann ein paar Minuten, bis das Gerät wieder zu arbeiten beginnt.

Alarm bei geöffneter Kühlraumtür

Bleibt die Kühlraumtür länger als 3 Minuten geöffnet, ertönt ein Warnsignal. Schließen Sie die Tür oder tippen Sie auf eine beliebige Schaltfläche, um den Alarm zu beenden. Bleibt die Tür jedoch geöffnet, erfolgt nach 3 Minuten erneut der Alarm.

Fehlersymbole

Wenn „E1“, „E2“, „E3“ oder andere ungewöhnliche Anzeigen erscheinen, liegt ein Fehler im Gerät vor. Kontaktieren Sie dann unseren Kundendienst.

Innenbeleuchtung

Nehmen Sie nicht die Abdeckung der Innenraumbeleuchtung ab. Das Gerät ist mit einer hochwertigen und langlebigen LED-Beleuchtung ausgestattet. Sollte die Beleuchtung dennoch ausfallen, wenden Sie sich an unseren Kundendienst.

Gefrierraumtür

Die Gefrierraumtür sollte immer geschlossen gehalten werden, damit die Lebensmittel nicht auftauen. Dadurch entstehen auch nicht so große Eis- und Frostanhäufungen. Achten Sie deshalb darauf, dass die Tür nur zur Entnahme von Lebensmitteln bzw. zum Befüllen des Gefrierraums geöffnet wird.

Gefrieren / Lagern von Lebensmitteln

Gefrierraum:

- Der Gefrierraum ist für das Einfrieren von Lebensmitteln, für die langfristige Aufbewahrung von Gefriergut sowie zur Herstellung von Eiswürfeln bestimmt.
- Frische Lebensmittel sollen möglichst schnell bis auf den Kern eingefroren werden, damit der Nährwert, die Vitamine usw. nicht verloren gehen. Legen Sie deshalb die zum Einfrieren vorbereiteten Nahrungsmittel in ein oder zwei Reihen in den Gefrierraum.
- Bringen Sie diese nicht mit bereits eingefrorenen Lebensmitteln in Berührung.
- Das maximale Gefriervermögen pro Tag nicht überschreiten! Den entsprechenden Wert des maximalen Gefriervermögens finden Sie im Produktdatenblatt am Ende der Anleitung.
- Zum schnellen Einfrieren wählen Sie entweder die Sonderfunktion Fast Freezing (Schnelles Einfrieren), oder stellen die niedrigst-mögliche Temperatur (-24 °C) ein. Stellen Sie dann die Normaltemperatur (-18 °C) nach 24 h manuell wieder ein.
- Die Gefrierzeit verkürzt sich, wenn die einzufrierenden Lebensmittel in kleine Portionen geteilt werden.

- Lagern Sie das Gefriergut nur verpackt im Gerät. Als Verpackungsmaterial für Gefriergut können Sie ungefärbte Kunststofffolien /-tüten, oder Aluminiumfolie verwenden. Entlüften Sie die Verpackung vor dem Einfrieren gut und prüfen Sie sie auf Luftdichtheit. Versehen Sie jede Verpackung mit einem Etikett, auf dem Inhalt, Einfrierdatum und Haltbarkeitsdatum angegeben sind.
- Frieren Sie keine kohlesäurehaltigen Getränke, keine warmen Nahrungsmittel oder Flüssigkeiten in Glasbehältnissen oder Flaschen ein.
- Tauen Sie die gefrorenen Produkte im Kühlraum auf. Die Lebensmittel bewahren, wenn sie langsam auftauen, ihren Geschmack besser und die von ihnen ausgestrahlte Kälte kann zur Aufrechterhaltung der vorgesehenen Temperatur im Kühlraum verwendet werden.
- Wird das Gerät z.B. durch einen Stromausfall längere Zeit ausgeschaltet, lassen Sie die Tür geschlossen. Dadurch wird ein größerer Kälteverlust vermieden. Die maximale Lagerzeit bei Störungen finden Sie im Produktdatenblatt am Ende der Anleitung. Durch die erhöhte Innentemperatur verringert sich die Aufbewahrungszeit der Lebensmittel.

Haltbarkeitsdaten für gefrorene Lebensmittel sind in Monaten in der Tabelle angegeben.

		
2 · 6	4 · 8	8 · 12
		

Bewahren Sie das Gefriergut nicht länger als die angegebene Zeit im Gefrierraum auf. Beachten Sie jedoch unbedingt das vom Hersteller angegebene Haltbarkeitsdatum der eingefrorenen Waren.

Kühlraum:

- Lagern Sie Nahrungsmittel nur verpackt oder abgedeckt im Kühlraum, um Aroma und Frische zu erhalten. Insbesondere Nahrungsmittel, die einen starken Geruch haben oder leicht diesen Geruch aufnehmen (Käse, Fisch, Butter u.a.), müssen voneinander isoliert aufbewahrt werden.

- Stellen Sie zunächst eine mittlere Kühltemperatur ein, bei zu starker Kühlung eine höhere Temperatur und bei zu schwacher Kühlung eine niedrigere.
Wenn sich Reif auf der Hinterwand bildet, kann dies zur Ursache haben, dass die Tür zu lange geöffnet war, sich warme Speisen im Gerät befanden oder die Temperatur zu niedrig eingestellt war.
- **Warme Lebensmittel müssen vor Einlagerung in das Gerät auf Raumtemperatur abgekühlt werden.**
- Achten Sie darauf, dass die Tür richtig geschlossen ist und nicht durch Kühlgut blockiert wird.

Eiswürfelherstellung:

Zur Herstellung von Eiswürfeln gibt es einen Eiswürfелеinsatz. Er wird bis zu $\frac{3}{4}$ mit Trinkwasser gefüllt und anschließend in den Gefrierraum gestellt. Bei Verwendung der Fast Freezing-Funktion dauert der Vorgang ca. eine Stunde. Die Eiswürfel trennen sich leichter ab, nachdem sie 5 Minuten der Raumtemperatur ausgesetzt wurden.

Reinigung und Abtauen (Wartung)

Reinigen

- **Ziehen Sie grundsätzlich vor dem Reinigen den Netzstecker.**
- Gießen Sie kein Wasser in das Gerät.
- Zur regelmäßigen Pflege eignet sich lauwarmes Wasser mit einem Zusatz von Spülmittel. Um einen unangenehmen Geruch im Kühlraum zu vermeiden, sollte dieser ungefähr einmal im Monat gereinigt werden.
- Reinigen Sie das Zubehör separat im Spülwasser, nicht in der Spülmaschine.
- Verwenden Sie keine scharfen, scheuernden, alkoholhaltigen oder aggressiven Reinigungsmittel.
- Nach der Reinigung mit klarem Wasser nachwischen und alles sorgfältig abtrocknen. Anschließend stecken Sie den Netzstecker **mit trockenen Händen** wieder in eine Steckdose.
- Das Typenschild im Geräteinnenraum darf bei der Reinigung nicht beschädigt oder gar entfernt werden.

Abtauen

Das Gerät muss nicht abgetaut, sondern nur gereinigt werden. Der Verdampfer des Gerätes ist in der Rückwand eingeschäumt, daher können die hinteren Wände im Kühlraum mit

Reif bedeckt sein. In den Zeiten, in denen der Kompressor nicht arbeitet, kann Reif abtauen. Das entstehende Wasser wird durch ein Schlauchsystem auf die Wanne am Kompressor geführt, wo es durch die entstehende Wärme verdampft.

Energiespartipps

- Für das Aufstellen des Gerätes sollte ein kühler, trockener und gut gelüfteter Raum gewählt werden.
- Schützen Sie das Gerät vor direkter Sonneneinstrahlung. Es sollte nicht in der Nähe von Wärmequellen (Ofen, Heizkörper usw.) aufgestellt werden. Wenn sich dies jedoch nicht vermeiden lässt, muss eine Isolierung zwischen Wärmequelle und Gerät verwendet werden.
- Decken Sie nicht die Lüftungsöffnungen und -gitter ab und sorgen Sie für ausreichende Luftzirkulation an der Rückseite des Gerätes.
- Lassen Sie warme Lebensmittel abkühlen, bevor Sie sie im Gerät einlagern.
- Lassen Sie die Kühlraumtür bei Entnahme oder Hineinlegen von Lebensmitteln nicht zu lange offen, ansonsten wird auch die Eisbildung im Inneren beschleunigt.
- Stellen Sie die Temperatur nicht niedriger als notwendig ein. Nähere Angaben zur Temperatureinstellung können Sie dem Abschnitt „Bedienelemente und Display“ entnehmen.

Betriebsgeräusche

Es entstehen typische Betriebsgeräusche, wenn das Gerät eingeschaltet ist. Das sind:

- Geräusche des elektrischen Motors vom arbeitenden Kompressor. Bei Betriebsbeginn des Kompressors sind die Geräusche für kurze Zeit etwas lauter.
- Geräusche in den Röhrrchen bei der Zirkulation des Kältemittels.

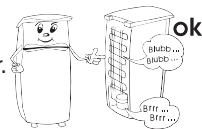

Türanschlag wechseln

- Bei Bedarf kann die Tür von Rechts- auf Linksanschlag geändert werden.
- **Warnung! Vor dem Durchführen von Arbeiten am Gerät ist stets der Netzstecker aus der Steckdose zu ziehen.**
- Zur Vermeidung von Personen- und Sachschäden führen Sie den Wechsel des

Türanschlag mit zwei Personen durch.

- Wir empfehlen, den Türanschlagwechsel nur durch fachkundige Personen durchführen zu lassen.
- Bevor Sie mit dem Umbau beginnen, etwas Grundsätzliches:
 - Achten Sie immer auf die Anzahl der Unterlegscheiben auf den Lagerzapfen und Schrauben.
 - Richten Sie die Türen immer exakt aus, damit sie dicht schließen.

Schritt 1

- a) Lösen Sie die Schraube(n) von der Abdeckung über dem Türgelenk und nehmen Sie diese ab.



- b) Lösen Sie die Steckverbindung der Kabel. Lösen Sie die 4 Schrauben, die das obere Türgelenk halten und nehmen Sie es ab. Nehmen Sie die Öse am Erdungskabel vom Türgelenk ab. Führen Sie die Kabelverbindung in die Öffnung oben am Gerätegehäuse. Nehmen Sie die Türbuchse und die kleine Endkappenabdeckung von der Tür ab.

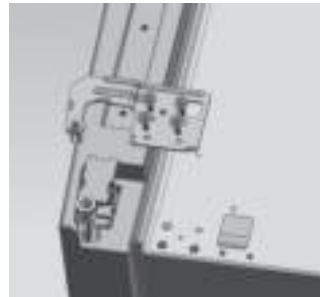

- c) Verstecken Sie die Türbuchse und die Kabelverbindung in der Öffnung an der Tür und setzen Sie dann die kleine Endkappenabdeckung auf.



- d) Lösen Sie die 2 Schrauben wie in der Abbildung unten gezeigt, um die Lochabdeckung auf der Geräteoberseite zu entfernen. Heben Sie die kleine Endkappenabdeckung an der Tür ab und nehmen Sie die Türbuchse und die Kabelverbindung heraus.

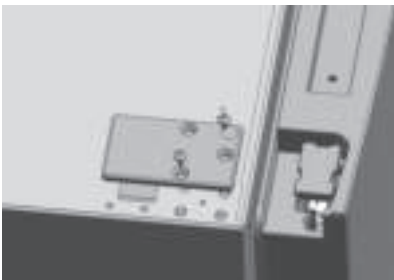

- e) Stecken Sie die Türbuchse in die runde Öffnung an der Tür und setzen Sie dann die kleine Endkappenabdeckung auf.



- f) Heben Sie die Kühlraumtür ca. 50 mm an, um sie anschließend vom Gerät abzunehmen.



Schritt 2

- a) Lösen Sie die 3 Schrauben, die das mittlere Scharnier halten und entfernen Sie dann das mittlere Scharnier.



- b) Heben Sie die Gefrierraumtür ca. 50 mm an, um sie anschließend vom Gerät abzunehmen.



- c) Entfernen Sie die einstellbaren vorderen Füße unter dem unteren Scharnier. Lösen Sie dann die 4 Schrauben, die das untere Scharnier halten und nehmen Sie es vom Gerät ab.

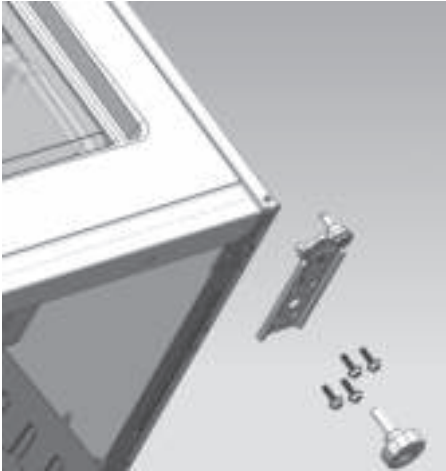

Die Demontage der Türen ist damit abgeschlossen.



Schritt 3

- a) Montieren Sie die zuvor entfernten Teile auf der gegenüberliegenden Seite des Gerätes. Ziehen Sie die Türbuchse heraus, wie in der folgenden Abbildung gezeigt, und montieren Sie sie in der entsprechenden Position auf der anderen Seite.



- b) Entfernen Sie die Schrauben vom Stopper, wie in der folgenden Abbildung gezeigt, und montieren Sie ihn dann an der gegenüberliegenden Seite der Tür.



- c) Entfernen Sie die Achse und die beiden Anschläge am unteren Scharnier und bringen Sie sie dann an der Position an, die in der folgenden Abbildung dargestellt ist.

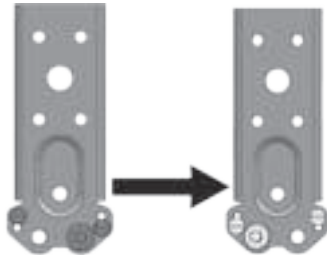

Schritt 4

Bringen Sie die Kühl- und Gefrierraumtüren an der gegenüberliegenden Seite an.

- a) Entfernen Sie den einstellbaren vorderen Standfuß, wie unten gezeigt. Montieren Sie dann das untere Scharnier an der anderen Gehäusesseite und ziehen Sie die Schrauben fest an.

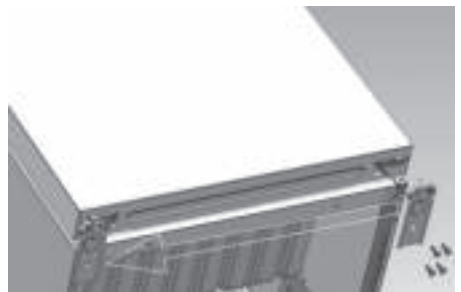

- b) Montieren Sie den kürzeren verstellbaren vorderen Standfuß auf der Seite, wo das untere Scharnier sitzt. Durch Drehen des Standfußes variieren Sie die Höhe dieser Geräteseite, bis das Gerät waagrecht ausgerichtet ist.

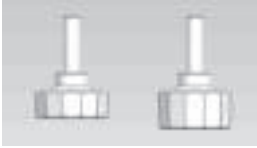

Schritt 5

- a) Setzen Sie die Gefrierraumtür auf, drehen Sie das mittlere Scharnier um 180° und montieren Sie es dann an der gegenüberliegenden Seite des Gerätes. Befestigen Sie das mittlere Scharnier mit den 3 zugehörigen Schrauben.

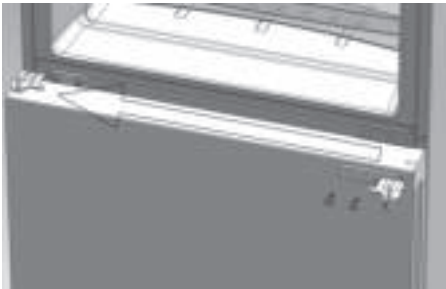

- b) Setzen Sie die Kühlraumtür auf und montieren Sie das obere Scharnier an der gegenüberliegenden Seite des Gerätes. Befestigen Sie das obere Scharnier mit den 4 zugehörigen Schrauben. Befestigen Sie dabei auch die Öse des Erdungskabels mit einer der vier Schrauben. Verbinden Sie danach die Kabelverbindung. Setzen Sie die obere Scharnierabdeckung auf und befestigen Sie sie mit einer Schraube.
- c) Montieren Sie die Lochabdeckung an der gegenüberliegenden Seite des Gerätes und schrauben Sie sie fest.



Abschließend prüfen Sie die korrekte Ausrichtung der Türen und dass diese allseitig dicht schließen. Gegebenenfalls justieren Sie die vorderen einstellbaren Standfüße für den waagerechten Stand des Gerätes.

Wenn Sie das Gerät um mehr als 30° geneigt haben, warten Sie bitte 4 Stunden bevor Sie das Gerät an das Stromnetz anschließen.

Entsorgung



Geräte, die mit diesem Symbol gekennzeichnet sind, müssen getrennt vom Hausmüll entsorgt werden.

Diese Geräte enthalten wertvolle Rohstoffe, die wiederverwert werden können. Eine ordnungsgemäße Entsorgung schützt die Umwelt und die Gesundheit Ihrer Mitmenschen. Ihre Gemeindeverwaltung bzw. Ihr Fachhändler gibt Auskunft über die ordnungsgemäße Entsorgung.

• Ziehen Sie vor der Entsorgung den Netzstecker aus der Steckdose und trennen Sie das Netzkabel vom Gerät.

• Das Kältemittel Isobutan (R600a) und das Treibmittel in der Isolation Cyclopentan (C5H10) sind brennbare Stoffe und müssen fachgerecht entsorgt werden.



• Beachten Sie, dass die Rohre des Kühlkreislaufes bis zur fachgerechten Entsorgung nicht beschädigt werden dürfen.

Garantie

Severin gewährt Ihnen eine Herstellergarantie von zwei Jahren ab Kaufdatum. Bei Geräten mit Inverter-Technologie beträgt die Garantiezeit auf den Inverter-Motor 10 Jahre. In dem zweijährigen Zeitraum beseitigen wir kostenlos alle Mängel, die nachweislich auf Material- oder Fertigungsfehlern beruhen und die Funktion wesentlich beeinträchtigen. Weitere Ansprüche sind ausgeschlossen. Von der Garantie ausgenommen sind: Schäden, die auf Nichtbeachtung der Gebrauchsanweisung, unsachgemäße Behandlung oder normalen Verschleiß zurückzuführen sind, ebenso leicht zerbrechliche Teile wie z. B. Glas, Kunststoff oder Glühlampen. Die Garantie erlischt bei Eingriff nicht von uns autorisierter Stellen. Sollte eine Reparatur erforderlich werden, setzen Sie sich bitte telefonisch oder per Mail mit unserem Kundendienst in Verbindung. Die Kontaktdaten finden Sie im Anhang der Anleitung. Die gesetzlichen Gewährleistungsrechte gegenüber dem Verkäufer und eventuelle Verkäufelgarantien bleiben unberührt.

Angaben für Kundendienst

Sollte eine Reparatur erforderlich werden, wenden Sie sich mit einer Fehlererklärung direkt an die Service-Hotline. Notieren Sie sich vorher die Artikel-Nr. vom Typenschild des Gerätes (siehe Abb.), da diese für die optimale Abwicklung benötigt wird.



Fehlerbehebung

Nachfolgend eine Tabelle mit möglichen Störungen und Beseitigungsmethoden. Prüfen Sie, ob durch die Beseitigungsmethoden die Störungen behoben werden können. Falls dies nicht der Fall ist, muss das Gerät vom Stromnetz getrennt und der Kundendienst benachrichtigt werden.

Störung	Mögliche Ursache und Beseitigung
Das Gerät arbeitet nicht.	<ul style="list-style-type: none"> • Stromausfall • Die Hauptsicherung ist ausgefallen. • Die Sicherung der Steckdose ist ggf. nicht in Ordnung. Prüfen Sie dies, indem Sie ein anderes Gerät an derselben Steckdose anschließen.
Die Geräusche sind zu laut (wenn die normalen Betriebsgeräusche sich verändern).	<ul style="list-style-type: none"> • Steht das Gerät fest auf dem Boden? • Werden nebenstehende Möbel oder Gegenstände von dem laufenden Kühlaggregat in Vibration gesetzt? • Vibrieren auf der Geräteoberfläche aufgestellte Gegenstände?

Service-Hotline

Bitte wenden Sie sich bei Funktionsstörungen und Ersatzteilbestellungen ausschließlich an die Service-Hotline!

Deutschland Kostenlose Servicehotline:  0800 44 33 500 Mo – Fr von 8.00 – 17.00 Uhr (nicht an Feiertagen) Telefax (02933) 982-480 E-Mail: service@severin.de	Österreich  0820 / 890 015 * werktags von 8 bis 19 Uhr, Samstags von 9 bis 13 Uhr * 14,6 Cent/Minute aus dem österr. Festnetz, Mobilfunk deutlich teurer
---	---

Produktdatenblatt* Kühlgeräte

Art.-Nr KGK	8941	8942	8945	8946
Haushaltskühlgeräte-Kategorie	7 – Kühl-Gefriergerät		7 – Kühl-Gefriergerät	
Energieeffizienzklasse	A++		A++	
Energieverbrauch** in kWh / Jahr	240		228	
Nutzinhalt Kühlteil in Liter	223		257	
Nutzinhalt  - Gefrierteil in Liter	94		94	
Frostfrei: Gefrierteil	Ja		Ja	
Frostfrei: Kühlteil	Ja		Ja	
Lagerzeit bei Störung in Stunden	11		14	
Gefriervermögen in kg / 24 h	4,5		4,5	
Klimaklasse	SN-T		SN-T	
Umgebungstemperatur in °C	10 – 43		10 – 43	
Geräuschemission in dB(a)	39		39	
Abmessungen H × B × T in cm	1855 × 595 × 642		2000 × 595 × 635	
Gewicht in kg	67		71	
Elektrische Daten	siehe Typenschild		siehe Typenschild	

*) Gemäß Verordnung (EU) Nr. 1060 / 2010 Anhang III

**) Der tatsächliche Verbrauch hängt von der Nutzung und vom Standort des Gerätes ab

Dear Customer,
Read the complete instruction manual carefully before you start to use the appliance. Keep it for further use. The appliance is only to be used by persons who are familiar with the safety instructions. If you pass it on, attach these instructions as well.

Intended Use

- The appliance is designed for storage and conservation of food only.
- We are not liable for possible defects in the case of abnormal handling or disregard of the instructions given by this manual.
- This is a compressor cooling appliance, which is qualified for short- and long-term storing of food.
- Cooling appliances are divided into climate classifications. The climate classification for this item can be taken from the appliance specification sheet at the end of this manual.

Safety Instructions

- The appliance is designed for the use in a household or similar, for instance:
 - in kitchens for employees in stores, offices and similar working environments;
 - in agricultural holdings;
 - for customers in hotels and

motels and other living environments;
– in bed and breakfast establishments.

- The appliance is not designed for commercial use, neither for the use in catering services and similar wholesales.

• **WARNING: FIRE HAZARD!**

The appliance contains the eco-friendly but inflammable cooling medium



Isobutane (R600a). Therefore, you should pay attention that the cooling system is protected during the transport and after the installation of the appliance. If the system is damaged, by no means activate the appliance. In this case, remove open fire or ignition sources from near the cooling medium and aerate the room.

- If you sell, hand over or submit your appliance for recycling, you have to refer to the inflammable propellant Cyclopentane (C₅H₁₀) in isolation as well as to the refrigerate Isobutane (R600a). Further details can be taken from the chapter *Disposal*.

- **WARNING!** Do not damage the cooling circuit. Leaking cooling medium can damage your eyes or cause inflammations.
- **WARNING!** Do not block the air inlets of the appliance panelling or the design with built-in furniture. A sufficient circulation of air has to be ensured.
- **WARNING!** Do not use any electric appliances (e.g., ice machines. etc.) that are not described in the manual.
- When positioning the appliance, ensure the supply cord is not trapped or damaged.
- Do not locate portable multiple socket-outlets or portable power supplies at the rear of the appliance.
- Before plugging it in, check for possible damage during shipping in the power cord or in the appliance itself. If this is the case, the appliance must not be put into operation.
- In this appliance, explosive substances such as an aerosol container with inflammable propellant cannot be stored.
- If reparations or interventions on the appliance are necessary, they have to be executed by an authorized repair service, in order to follow the safety regulations and to prevent endangerment. This also applies to the replacement of the power plug.
- The appliance can be used by children of 8 years or older as well as persons with reduced physical, sensory or mental abilities or lack of experience and/or knowledge, but only if they are supervised or instructed relating to the safe use of the appliance and thus understand the resulting dangers.
- Children aged from 3 to 8 years are allowed to load and unload refrigerating appliances.
- Children are not allowed to play with the appliance.
- Cleaning and maintenance must not be executed by children without supervision.
- Tepid water with an addition of washing-up liquid is suitable for regular maintenance. Further details of the cleaning can be taken from the chapter *Cleaning and Defrosting (Maintenance)*.
- **WARNING!** Do not take off the cover of the LED interior lighting. In case of a defect of the LED-lamp call the after-sales service (see appendix).
- To avoid contamination of food respect the following instructions:
- Opening the door for long pe-

roids can cause a significant increase of the temperature in the compartments of the appliance.

- Clean regularly surfaces that can come in contact with food and accessible drainage systems.
- Store raw meat and fish in suitable containers in the refrigerating appliance so that it is not in contact with or drip onto other food.
- If the refrigerating appliance is left empty for long periods switch off, defrost, clean, dry and leave the door open to prevent mould developing within the appliance.
- There are different zones of low temperature in the refrigerator. The warmest zone is at the top of the door in the refrigerator. The coldest zone is on the back wall at the bottom of the refrigerator.
- For this reason, arrange the food in the following way:
 - On the trays in the refrigerator (from top to bottom): Pastries, ready dishes, dairy appliances.
 - In the ZeroBox: Sausages, meat and fish.
 - In the VeggiBox: Vegetables, salad and fruits.
 - In the door (from top to bottom): Butter, cheese, eggs, tubes, small bottles, big bottles, milk and juice bags.

- In order to prevent damage to persons or property, the appliance can only be transported in a box, and it requires two persons to be installed.
- Caution! Keep your children away from packaging material - choking hazard!
- Regularly check the power plug for damages. If this is the case, do not use the appliance.
- Do not use electric appliances on the storage space to prevent fire hazards. Also, do not put liquid containers on the appliance, so that possible leaking liquids do not interfere with the electronics and the isolation.
- Store high-proof alcoholic substances only tightly sealed and upright.
- Do not store glass bottles with freezable liquids or carbonated liquids in the freezer of the appliance, since they could burst while freezing.
- Do not consume expired food. This could lead to food poisoning. Do not refreeze already defrosted groceries.
- Do not misuse any shelves, compartments, doors, etc., as a tread or for leaning on.
- Do not handle open fire or ignition sources in the interior space of the appliance.
- Pull the power plug:
- in case of disturbances during the operation;
- before every cleaning;
- while working on the appliance.
- Do not pull the power cord; always grab the power plug for this purpose.
- We reserve technical changes.

Configuration

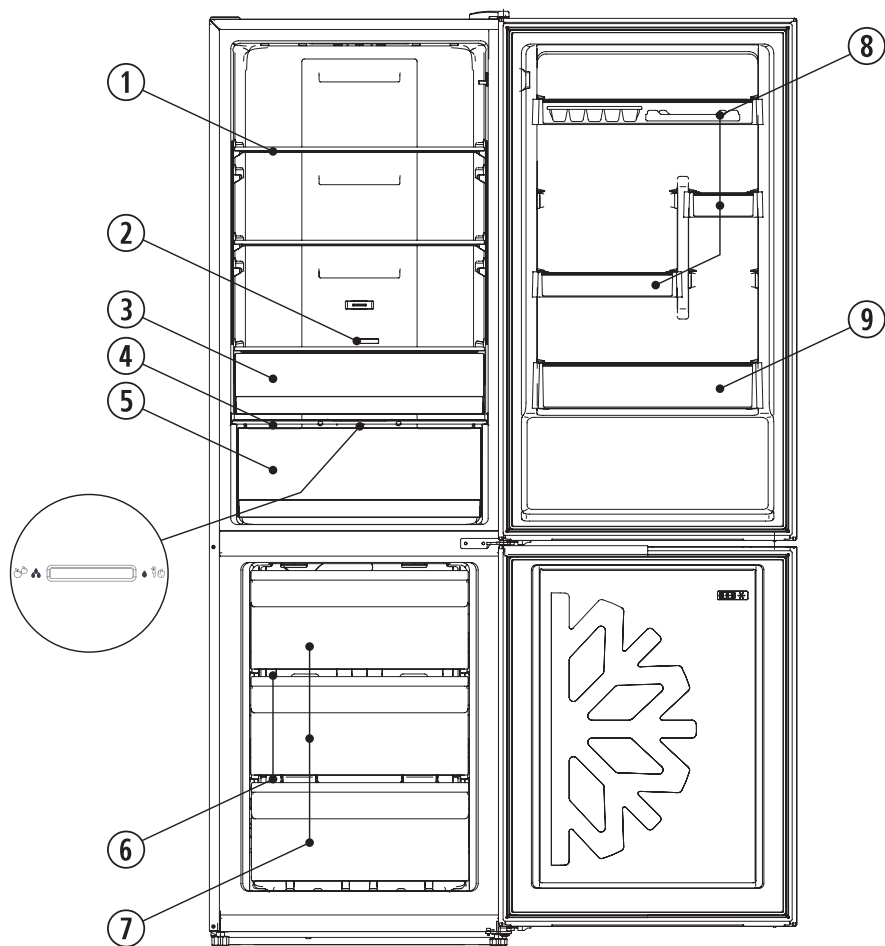

1	Refrigerator glass shelf	6	Freezer glass shelves
2	Air circulation controller	7	Freezer drawers
3	ZeroBox	8	Door storage shelves with ice cube tray and egg tray
4	VeggiBox cover with Humidity Controller controller	9	Bottle storage
5	VeggiBox		

Transport of the appliance

- During the transport, you have to secure all loose parts in and on the appliance, in order to prevent damage.
- The appliance should not be transported in a vertical position and at the same time not tilted over more than 30 degrees. Wait 30 minutes after the installation, before you connect the appliance to the mains.
- If the appliance was transported with a tilt of more than 30 degrees, wait 4 hours before you connect the appliance to the mains.

Before the initial operation

- Remove the protective sheets and all packaging material incl. the transport securing of the storage spaces and of the trays from the appliance.
- Dispose the packaging professionally.
- You might notice a slight 'new smell' when you start the appliance for the first time. It goes away once the appliance begins to cool.
- Clean the interior with tepid water with the addition of washing-up liquid. Clean the equipment separately with rinsing water, not in the dishwasher.
- Before you fill the appliance with food, let it work for 24 hours, so that the target temperature can be reached.

Installation of the appliance

- The appliance should be installed in a dry and well-aired room.
- The appliance can be operated at a humidity of max. 70 %.
- The surrounding temperature, at which the appliance can be operated, can be taken from the appliance specification sheet at the end of this manual.
- Do not install the appliance outdoors.
- Bear in mind that you can pull the power plug anytime.
- Protect the appliance from direct insolation. It should not be installed near heat sources (stove, heater, etc.). If this, however, cannot be avoided, you should put isolation between the heat source and the appliance.
- You must not imbed the appliance in a cabinet. The installation of the fridge directly under a board or a cabinet is disallowed.
- The unevenness of the floor can be compensated with the two vertically adjustable screw-in feet in the front, so that safe stability is attained.

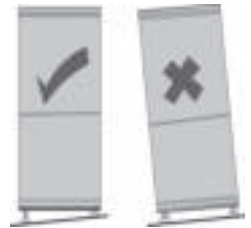

Installation measures

If the appliance is placed sideways on a wall, you will leave a lateral gap of at least 60 mm, so that the doors of the appliance can open in a 90-degree angle. In order to be able to remove the VeggiBox and the ZeroBox completely from the appliance, detach the bottle compartment if necessary.

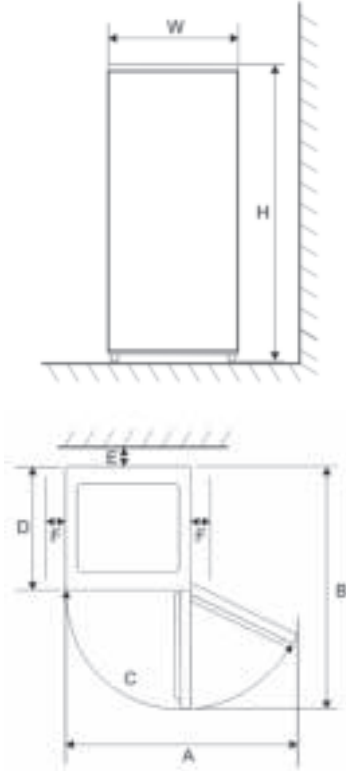

KGK 8941 | 8942

Width (W)	Depth (D)	Height (H)
595 mm	642 mm	1855 mm

A	B	C	E	F
1010 mm	1230 mm	125°	30 mm	300 mm

KGK 8945 | 8946

Width (W)	Depth (D)	Height (H)
595 mm	635 mm	2000 mm

A	B	C	E	F
1017 mm	1237 mm	125°	30 mm	300 mm

Ventilation

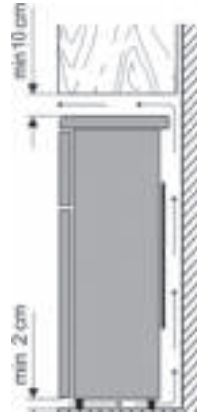

The air warmed behind the appliance needs to circulate freely. For this reason, the circulation of air cannot be compromised.

Caution! Do not cover possible existing ventilation openings in the back area of the top cover plate!

Connection

- Before you connect the appliance, you have to make sure that itself and the power plug do not show any transport damages.
- Connect the appliance only to a shockproof outlet. The mains voltage has to correspond to the one stated on the tool identification plate.
- The appliance complies with the guidelines that are obligatory for CE marking.
- Do not connect the appliance to an inverter
- The power plug should not touch the backside, in order to avoid possible vibration noise.
- The appliance can be put into operation by plugging the mains plug into the point. After this, the display lights up for 2 seconds, and the appliance operates in 'ECO'-mode.
- A complete switching-off only occurs by pulling the mains plug.

Controls and Display

The control is carried out by push buttons under the display in the middle of the outside of the cold storage door. If the cold storage door is closed and no push button is touched within 3 minutes, then the display light goes out. To activate it again, touch one of the push buttons.

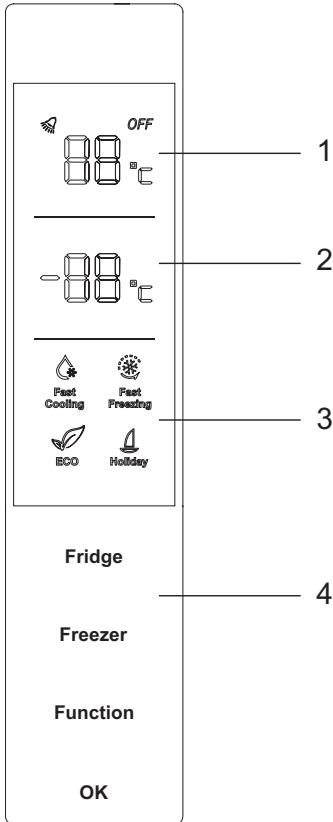

1	Display for cooling temperature
2	Display for freezing temperature
3	Symbols for special features
4	Push buttons for the control of the appliance: Fridge: Regulate the temperature in the cooling room Freezer: Regulate the temperature in the freezer Function: Choose special features OK: Confirmation of input or exit of menus

Regulate the Temperature in the Cooling Room

Tap the button 'Fridge'. If the display for the cooling temperature blinks, then every further tap on 'Fridge' changes the temperature by one degree between 2 °C and 8 °C. If you tap again at the setting of 8 °C, then 'OFF' illuminates and the cooling for this part of the appliance is turned off.

ZeroBox

The ZeroBox serves as the optimal storage for meat and fish.

VeggiBox

The VeggiBox serves as the optimal storage for fruits and vegetables.

Regulate the Humidity in the VeggiBox

Fruits and vegetables easily decay when stored wrongly. For that matter, a critical criterion is a right humidity, which you regulate precisely for the VeggiBox with the Humidity-Control:



This slide control is in the cover of the VeggiBox. Is the slide control open, then the humidity sinks; is it closed, then the humidity rises. This allows for ideal storage conditions for fruits and vegetables.

Air Circulation

You can regulate the air circulation especially in the ZeroBox with the control on the backside of the cooling compartment. In the min-position, the function provides for low air circulation and higher humidity. The max-position offers high air circulation with lower humidity.

Regulate the Temperature in the Freezer

Tap on the button 'Freezer'. If the display for the freezer temperature blinks, then every further tap on 'Freezer' changes the temperature by one degree between -24 °C and -16 °C.

Special Features

Tap if necessary several times on 'Function' and subsequently on 'OK', in order to activate the following special features. To deactivate a special feature, tap the 'Function' button until the symbol of the desired function gets illuminated. Then, hit 'OK'. The symbol lighting goes out.

Fast Cooling

This setting fixes the cooling temperature at 2 °C. This temperature cannot be changed until the function is deactivated.

Fast Freezing

This setting fixes the freezer temperature for 26 hours at -32 °C. This temperature cannot be changed until the function is deactivated. After 26 hours, the appliance will freeze again at the preset temperature.

ECO

This setting fixes the cooling temperature at 4 °C and the freezer temperature -18 °C. These temperatures cannot be changed until the function is deactivated.

Holiday

This setting fixes the cooling temperature at 14 °C, and it cannot be changed until the function is deactivated. The freezer temperature remains unaffected.

After 5 seconds without further input, the blinking stops, and the respective function will be taken over.

Special Functional Features

Memory Preservation in the Case of Power Failure

Every configuration will be preserved in the case of a separation from the mains supply and will come into operation again when the mains supply is re-established.

Delayed Restart after Mains Failure

So as to protect the appliance from damages, it cannot be turned on again immediately for a period of 5 minutes after a short separation from the mains supply. Wait a few minutes until the appliance starts working again.

Alarm in Case of an open refrigerator door

If the refrigerator door stays open longer than 3 minutes, then a warning signal will go off. Close the door or tap on any button, in order to stop the alarm. If the door stays open, however, then the alarm occurs again after 3 minutes.

Error Symbols

If 'E1', 'E2', 'E3' or other abnormal displays appear, then there is something wrong with the appliance. If so, contact our after-sales service.

Interior Lighting

Do not take off the cover of the interior lighting. The appliance is equipped with high quality, durable LED-lighting. If the light is inoperative, call our after-sales service.

Freezer Door

The freezer door should always stay closed so that the food does not defrost. Thereby, the formation of ice and frost accretion is reduced. Therefore, make sure that the door is only open for withdrawal of food or rather for filling the freezer.







Freezing/Storing of Food

Freezer:

- The freezer is designed for the freezing of food, for the long-term storage of frozen food as well as for the appliance ion of ice cubes.
- Fresh food should be frozen to the core as quickly as possible, so that the nutritional value, the vitamins, etc. do not get lost. For this reason, put the food in one or two rows in the freezer.
- Do not bring them into contact with already frozen food.
- Do not exceed the freezing capacity per day! The respective value for the maximum freezing capacity can be taken from the appliance specification sheet at the end of the manual.
- To fast freeze, choose either the special feature Fast Freezing or set the lowest possible temperature (-24 °C). After 24 hours, manually set the normal temperature again (-18 °C).
- The freezing time shortens if the food to be frozen is divided into small portions.
- Store the frozen food in the appliance only packaged. You can use uncoloured plastic sheets/bags or aluminium foil as packaging material. Remove the air from the packaging before freezing and check for airtightness. Provide every packaging with a label with the content, date of freezing and date of expiry on it.
- Do not freeze carbonated liquids, warm foods or liquids in a glass container or bottle.
- Defrost frozen appliances in the refrigerator. Foods keep their taste when they are defrosted slowly, and the emitted cooling energy from these appliances can be used to maintain the intended temperature in the refrigerator.

- If the appliance is turned off for a longer period of time, e.g., because of a mains failure, leave the door closed. Thereby, a more significant loss of cooling energy can be avoided. The maximum storage time during malfunction can be taken from the appliance specification sheet at the end of the manual. Because of the higher interior temperature, the storage time for food is shortened.

Data for expiry dates of frozen food are indicated in the chart per month.

		
2 · 6	4 · 8	8 · 12
		

Do not store the frozen food longer than the given time in the freezer. Pay attention to the expiry date of the frozen food indicated by producer.

Refrigerator:

- Store the food only packaged or covered in the refrigerator, in order to sustain the flavour and the freshness. Especially foods with a strong smell or prone to absorbing smell (cheese, fish, butter, among others) have to be stored separately.
- At first, set an average cooling temperature. If the cooling is too strong, set a higher temperature and if the cooling is too weak, set a lower temperature.
If frost is built upon the back wall, then the cause of this could be that the door was opened too long, warm dishes were in the appliance or the temperature was set too low.
- **Warm foods have to be cooled down to room temperature before they can be stored in the appliance.**
- Make sure that the door is closed correctly and that it is not blocked by cooled food.

Ice Cube Production

There is an ice cube tray for the ice cube production. It is filled with drinking water up to $\frac{3}{4}$ and placed afterwards in the freezer. If the Fast Freezing feature is used, the process takes about an hour. The ice cubes can be separated more easily after they are exposed to room temperature for 5 minutes.

Cleaning and Defrosting (Maintenance)

Cleaning

- **Always pull the mains plug before cleaning.**
- Do not pour water into the appliance.
- Tepid water with a bit of washing-up liquid is suitable for the regular maintenance. In order to avoid an unpleasant smell in the cooling room, a cleaning of the latter once a month is recommended.
- Clean the equipment separately with rinsing water, not in the dishwasher.
- Do not use aggressive, abrasive or alcoholic detergents.
- After cleaning it with clear water, wipe the surface and carefully dry it off. Subsequently, plug the mains plug **with dry hands**.
- In order to save energy and maintain the efficiency, you should clean the condenser (on the backside) and the compressor at least twice a year with a broom or vacuum cleaner.
- The rating label in the interior of the appliance cannot be damaged or even removed while cleaning.

Defrosting

The appliance does not have to be defrosted, just cleaned. The evaporator is in the back wall. Therefore, the back walls in the cooling room can get covered with frost. Whenever the compressor is not operating, the frost can melt. The occurring water is guided through a hose system into a bowl on the compressor, where it is vaporised by the occurring heat.

Tips for Energy Saving

- For the installation of the appliance, choose a cool, dry and well-aired room.
- Protect the appliance from direct insolation. It should not be installed near heat sources (stove, heater etc.). If this cannot be avoided, some sort of isolation between heat source and appliance has to be used.
- Don't cover the ventilation openings and grid. Provide enough circulation of air on the backside of the appliance.
- Let warm food cool down before you store it in the fridge.
- Do not leave the door open too long when withdrawing or putting food inside. Otherwise, the formation of ice in the interior will be accelerated.
- Do not set the temperature lower than necessary. More details on temperature settings can be taken from the chapter 'Controls and Display'.

Operation Noises

There might be some typical operation noises when the appliance is turned on. These are:

- Noise of the electric motor is arising from the working compressor. When the compressor starts to operate, then the noises get slightly louder for a short time.
- Noises in the tubes of the circulation of the refrigerant.

Change the Door Stop

- If necessary, the door can be changed from right- to left-hinged.
- **Warning! Before you work on the appliance, always pull the mains plug out of the point.**
- In order to avoid damages to persons and property, execute the change of the door stop with two persons.
- We recommend leaving the change of the door stop to experts.
- Before you start with the modifications, here is some general info:
 - Always pay attention to the number of shims on the bearing pins and screws.
 - Position the doors always so that they close tightly.

- a) Unscrew the cover of the door hinges and remove it.



- b) Unplug the cable. Unscrew the 4 screws that hold the upper hinge and remove it. Take off the loop on the ground cable of the hinge. Insert the cable connection in the opening on the top of the appliance. Take off the door jack and the cover of the small end caps.

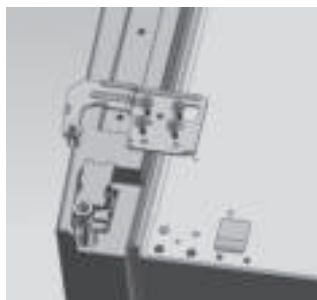

- c) Put the door jack and the cable connection in the opening on the door and then attach the small end cap.



- d) Loosen 2 screws as shown in the figure below, in order to remove the gap cover on the top side of the appliance. Remove the small end cap cover on the door and take out the door socket and the cable connection.

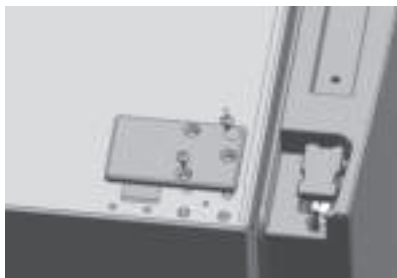

- e) Put the door socket in the round opening on the door and attach the small end cap cover.



- f) Raise the refrigerator door about 50 mm, in order to remove it from the appliance.



Step 2

- a) Loosen the 3 screws that hold the middle hinge and then remove it.



- b) Raise the freezer door about 50 mm, so you can remove it from the fridge.



- c) Remove the adjustable front stands below the lower hinge. Then, loosen the 4 screws that hold the lower hinge and remove it from the fridge.

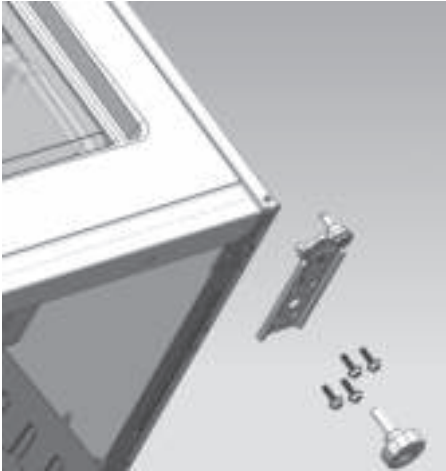

The removal of the doors is now finished.



Step 3

- a) Install the removed parts on the opposite side of the appliance. Pull the door socket, as shown in the following figure, and install it in the respective position on the other side.



- b) Remove the screws from the stopper, as shown in the following figure, and install it on the opposite side of the door.



- c) Remove the shaft and the two stoppers from the lower hinge and install it in the position, as shown in the following figure.

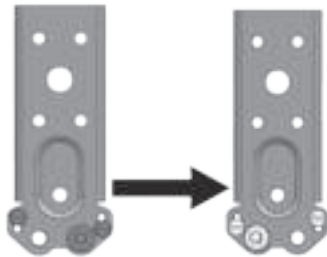

Step 4

Install the refrigerator and freezer doors on the opposite side.

- a) Remove the adjustable stand in the front, as shown below. Then, install the lower hinge on the other side of the fridge and tighten the screws.

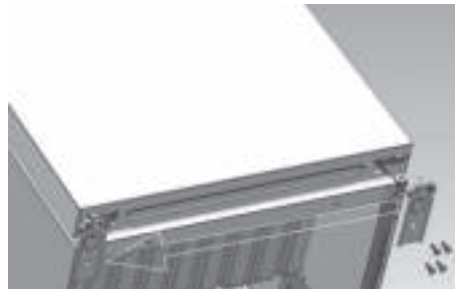

- b) Install the shorter adjustable stand in the front on the side, where the lower hinge is. By turning the stand, you can adjust the height on this side of the appliance until it is levelled out.

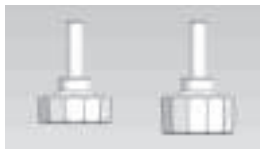

Step 5

- a) Attach the freezer door, turn the middle hinge 180° and then install it on the opposite side of the appliance. Attach the middle hinge with the 3 corresponding screws.

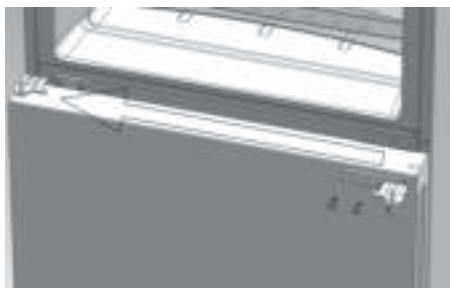

- b) Attach the refrigerator door and install the upper hinge on the opposite side of the appliance. Attach the upper hinge with the 4 corresponding screws. Also, attach the loop of the ground cable with one of the four screws. Afterwards, connect the cable link. Attach the upper hinge cover with a screw.
- c) Install the gap cover on the opposite side of the appliance and tighten the screw.



Finally, check for the right alignment of the doors and that they close properly on all sides. If necessary, adjust the stands in the front for a fully horizontal positioning of the appliance.

If you have tilted the appliance by more than 30°, please wait 4 hours before you connect the appliance to the mains supply.

Disposal



Appliances that are marked with this symbol have to be disposed of separately from household rubbish.

These appliances contain valuable resources that can be recycled. A correct waste disposal protects the environment and the health of those around you. To get informed about it, either defer to your municipal administration or the retailer.

- Pull the mains plug out of the socket and disconnect it from the appliance before getting rid of it.
- The cooling medium Isobutane (R600a) and the propellant in the isolation Cyclopentane (C₅H₁₀) are inflammable substances, thus, need to be appropriately disposed of.
- Make sure the tubes of the cooling circuit don't get damaged before the proper disposal.



Warranty

Severin grants you a manufacturer's warranty of two years starting from the date of purchase. The warranty for the inverter motor is 10 years for appliances with inverter technology. During the two-year period, we eliminate all defects which are noticeably based on material or fabrication defects and substantially affect the function, free of charge. Further claims are excluded. The following is excluded from the warranty: Damages that result from non-observance of the instruction manual, improper use or normal abrasion, also delicate parts, e.g., glass, plastic or light bulbs. The warranty expires in the case of an intervention that is not authorized by us. If a repair is necessary, call and write an e-mail to our after-sales service. The contact details can be taken from the appendix of the manual. The legal warranty laws against the vendor and possible vendor warranties stay untouched.

Details for After-Sales Service

If a repair is necessary, please contact the service hotline directly with an explanation of the defect. Before you do that, write down the article number from the rating label on the appliance (see figure), since this is needed for the smooth processing of your request.



Malfunction Removal

Subsequently, there is a table with possible malfunctions and recovery methods. Check if the recovery methods can repair the malfunctions. If this is not the case, then the appliance has to be disconnected from the mains supply, and the after-sales service has to be contacted.

Fault	Possible reason and rectification
The appliance is not working.	<ul style="list-style-type: none"> • Power cut. • The main fuse has dropped out. • The fuse in the wall socket is not working. Check this by plugging another appliance into the same point.
The noises are too loud (if the normal operation noises change).	<ul style="list-style-type: none"> • Does the device have a solid stand? • Does the running cooling unit set adjoining furniture or objects into vibration? • Do objects positioned on the top of the appliance vibrate?

Appliance Specification Sheet* Cooling Appliances

Art.-Nr KGK	8941	8942	8945	8946
Category-Household Cooling Device	7 – Cooling-Freezer-Combination		7 – Cooling-Freezer-Combination	
Energy efficiency classification	A+ +		A+ +	
Energy consumption** in kWh/Year	240		228	
Useful capacity in the cooling part in litre	223		257	
Useful capacity **** - in the freezer part in litre	94		94	
Frost-protected: Freezer compartment	Yes		Yes	
Frost-protected: Refrigerator compartment	Yes		Yes	
Storage time in case of disturbances in hours	11		14	
Freezing capacity in kg / 24 h	4,5		4,5	
Climate	SN-T		SN-T	
Surrounding temperature range in °C	10 – 43		10 – 43	
Noise emission in dB(a)	39		39	
Measurements H × W × D in cm	1855 × 595 × 642		2000 × 595 × 635	
Weight in kg	67		71	
Electric data	see rating plate		see rating plate	

*) According to ordinance (EU) Nr. 1060/2010 Appendix III

**) The actual consumption depends on the use and the location of the appliance.

Chère cliente, cher client, nous vous prions de lire attentivement ce manuel d'utilisation dans son intégralité avant d'utiliser cet appareil. Veuillez conserver ce manuel pour l'utilisation ultérieure. Le produit ne doit être utilisé que par des personnes ayant connaissance des consignes de sécurité. En cas de revente du produit, veuillez à joindre ce manuel.

Utilisation correcte

- L'appareil doit être utilisé exclusivement pour le stockage et la conservation de denrées alimentaires.
- Nous déclinons toute responsabilité pour les dommages causés en cas d'utilisation non conforme ou de non-respect des instructions mentionnées dans ce manuel.
- Cet appareil est un dispositif compresseur de refroidissement et convient à la conservation de denrées alimentaires tant à court qu'à long terme.
- Les appareils de refroidissement sont organisés en plusieurs classes. La classe climatique de cet appareil est indiquée dans la fiche technique située en fin de manuel.

Consignes de sécurité

- Cet appareil est conçu pour une utilisation domestique ou une utilisation dans des

conditions similaires, telles que :

- les cuisines pour les employés de magasins, bureaux ou autres environnements de travail similaires ;
 - les exploitations agricoles ;
 - pour les clients dans des hôtels, motels ou autres espaces de vie ;
 - les chambres d'hôtes ou établissements proposant des chambres et service de petit déjeuner.
- Cet appareil n'a pas été conçu pour être utilisé à des fins commerciales, services de restauration/traiteur ou autres commerces de gros.

MISE EN GARDE : RISQUE D'INCENDIE !

L'appareil contient du medium isobutane (R600a) qui est un fluide frigorigène respectueux de l'environnement mais très inflammable. Par conséquent, n'oubliez pas de protéger le système de refroidissement durant le transport ainsi qu'après l'installation de l'appareil. Si le système est endommagé, il ne faut en aucun cas mettre en marche l'appareil. Retirez les sources inflammables situées à proximité des fluides de refroidissement et aérez la pièce.



- Si vous vendez l'appareil ou souhaitez le recycler, veillez à mentionner le fluide propulseur cyclopentane (C₅H₁₀) de l'isolation ainsi que l'agent frigorigène isobutane (R600a). Vous trouverez d'autres détails dans le chapitre *Mise au rebut*.
- **MISE EN GARDE !** Prendre garde à ne pas endommager le circuit de refroidissement. En cas de contact avec les yeux, l'agent réfrigérant peut être dangereux et causer des inflammations.
- **MISE EN GARDE !** Ne pas bloquer les entrées d'air situées sur les panneaux de l'appareil ou du modèle de meuble encastré. Une bonne circulation de l'air est indispensable.
- **MISE EN GARDE !** Ne pas utiliser d'appareils électriques (par exemple une machine à glaçons, etc.) à l'intérieur de l'appareil qui ne seraient pas mentionnés dans ce manuel.
- Lors de la mise en place de l'appareil veuillez vous assurer que le câble de raccordement n'est pas coincé et qu'il ne risque pas d'être endommagé.
- Veuillez ne pas placer de prises multiples mobiles ou blocs d'alimentation à l'arrière de l'appareil.
- Avant de le brancher, veillez à vérifier que l'appareil ainsi que son cordon d'alimentation ne comportent pas de dégradation. Dans un tel cas, l'appareil ne doit pas être mis en marche.
- Ne pas stocker dans cet appareil aucune substance explosive, telle qu'un contenant aérosol à gaz propulseur inflammable.
- Dans le cas où une réparation ou une intervention s'avèrent nécessaires, celles-ci devront être exécutées par un réparateur autorisé afin que les règles de sécurité soient respectées et ainsi éviter toute mise en danger. Ceci s'applique également au remplacement du cordon d'alimentation.
- L'appareil peut être utilisé par des enfants âgés de 8 ans ou plus, des personnes présentant des capacités physiques, sensorielles ou mentales réduites ainsi que des personnes manquant d'expérience et/ou de connaissance uniquement si elles sont surveillées ou informées sur la bonne utilisation de l'appareil et comprennent également les dangers qui en résultent.
- Les enfants entre 3 et 8 ans sont autorisés à charger et décharger le réfrigérateur/ congélateur.
- Les enfants ne sont pas autorisés à jouer avec l'appareil.
- Le nettoyage et l'entretien ne doivent pas être entrepris par

des enfants non surveillés.

- De l'eau tiède et du liquide vaisselle suffisent pour l'entretien régulier. Vous trouverez d'autres détails concernant le nettoyage de l'appareil dans le chapitre *Nettoyage et dégivrage (entretien)*.
- **MISE EN GARDE !** Ne pas retirer la couverture de l'ampoule LED. En cas de défaillance de la lampe LED, veuillez contacter le service client (voir annexes).
- Afin d'éviter la contamination des aliments veuillez respecter les consignes suivantes :
- Lorsqu'une porte est ouverte longtemps, une augmentation significative de la température dans les compartiments de l'appareil peut survenir.
- Toute surface étant en contact avec des aliments et les systèmes de drainage accessibles doivent être nettoyées régulièrement.
- Veuillez ne conserver de la viande crue et du poisson que dans des récipients adéquats dans le réfrigérateur/congélateur pour éviter tout contact avec d'autres aliments.
- Si le réfrigérateur/congélateur reste vide pendant une période prolongée, veuillez éteindre l'appareil, le nettoyer et laisser la porte ouverte afin d'éviter la formation de moisissures.

- Le réfrigérateur dispose de différentes zones froides. La zone la plus chaude est située sur le haut de la porte du réfrigérateur. La zone la plus froide est située sur la paroi arrière en bas du réfrigérateur.
- Veuillez donc organiser les denrées alimentaires de la manière suivante :
 - sur les tablettes dans le réfrigérateur (de haut en bas) : pâtisseries, plats préparés, produits laitiers.
 - dans la ZeroBox : charcuterie, viandes et poissons.
 - dans la VeggiBox : légumes, salades et fruits.
 - dans la porte (de haut en bas) : beurre, fromage, œufs, tubes, petites bouteilles, grandes bouteilles, lait et jus de fruit.

- Afin d'éviter tout dommage envers des personnes ou biens, l'appareil doit impérativement être transporté avec emballage. Deux personnes sont nécessaires
- pour l'installation de cet appareil.
- Attention ! Ne pas laisser l'emballage à portée des enfants – risque d'étouffement !
- Vérifiez régulièrement que le cordon d'alimentation ne comporte pas de dommage. Le cas échéant, ne pas utiliser l'appareil.
- Ne placez aucun appareil électrique sur la surface supérieure afin d'éviter tout risque d'incendie. Ne mettre aucun container de liquide sur l'appareil afin d'éviter que d'éventuels écoulements n'interfèrent avec les composants électroniques ou l'isolation.
- Ne pas stocker de l'alcool fort que s'il est positionné à la verticale et bien fermé.
- N'entreposez pas de bouteilles en verre contenant des liquides congelables ou gazeux dans le compartiment congélateur de cet appareil. Les bouteilles
- pourraient éclater au cours du processus de congélation.
- Ne consommez pas de nourriture périmée. Cela pourrait causer une intoxication alimentaire. Ne recongelez pas des produits déjà décongelés.
- N'utilisez pas les tablettes, compartiments, portes, etc. comme appui ou support ni autrement qu'indiqué dans ce manuel.
- Ne pas insérer de sources de feu à l'intérieur de l'appareil.
- Débranchez la fiche secteur :
 - en cas de perturbation lors du fonctionnement ;
 - avant chaque nettoyage ;
 - pendant toute intervention sur l'appareil.
- Ne tirez pas sur le cordon d'alimentation ; saisissez toujours la fiche secteur afin de débrancher l'appareil.
- Nous nous réservons le droit d'effectuer des changements techniques.

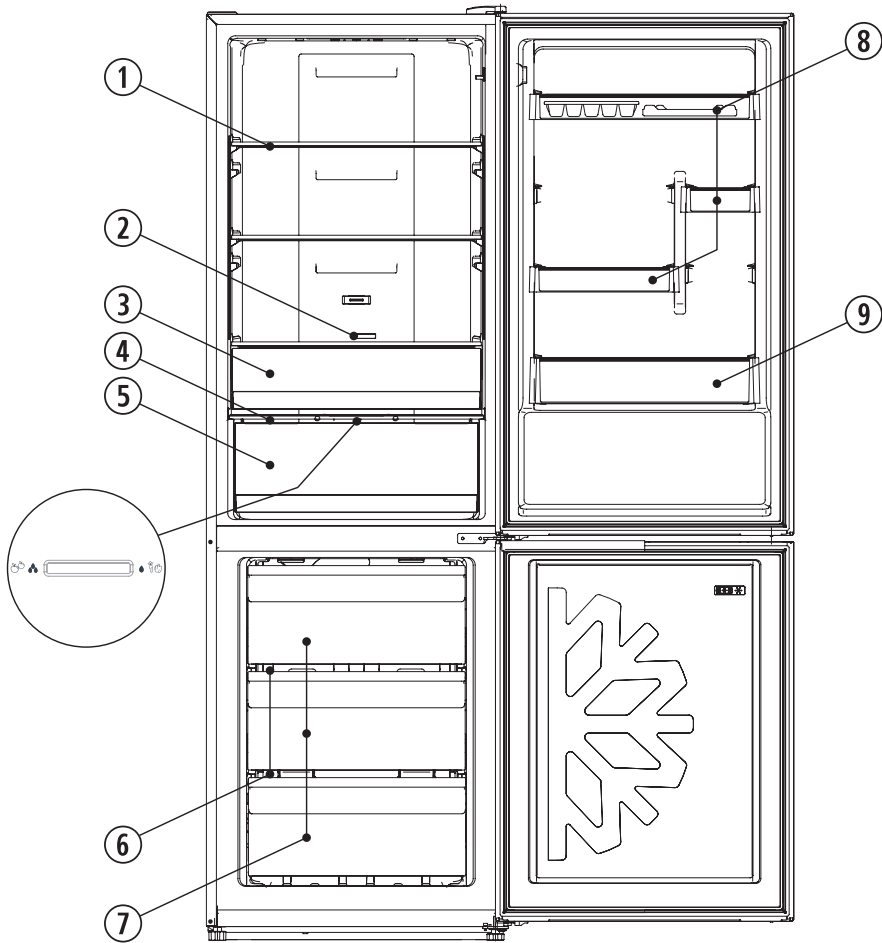
Configuration

1	Tablette en verre du réfrigérateur	6	Tablettes en verre du congélateur
2	Régulateur pour la circulation d'air	7	Tiroir congélateur
3	ZeroBox	8	Compartiments dans la porte pour un bac à glaçons et un support à œuf
4	Couvercle VeggiBox avec régulateur de l'humidité	9	Compartiment bouteilles
5	VeggiBox		

Transport de l'appareil

- Pendant le transport, assurez-vous de fixer toutes les parties détachables de l'appareil afin d'éviter tout dommage.
- L'appareil ne doit pas être déplacé dans sa position verticale de fonctionnement mais ne doit pas être incliné à plus de 30 degrés. Veillez à attendre 30 minutes après l'installation avant de brancher l'appareil au secteur.
- Dans le cas où l'appareil aurait été incliné à plus de 30 degrés pendant le transport, veuillez attendre 4 heures avant de le brancher.

Avant d'utiliser l'appareil

- Retirez le film protecteur, l'emballage ainsi que les fixations de transport de l'intérieur de l'appareil, notamment des compartiments et tablettes.
- Éliminez les emballages de façon appropriée.
- Vous sentirez peut-être une légère odeur de "neuf" lorsque vous utiliserez l'appareil pour la première fois. Cela disparaîtra lorsque l'appareil commencera à refroidir.
- Nettoyez l'intérieur de l'appareil avec un peu de liquide vaisselle et de l'eau tiède. Lavez séparément et à la main les éléments. Ne les mettez pas au lave-vaisselle.
- Avant de commencer à stocker des denrées alimentaires dans l'appareil, laissez-le fonctionner 24 heures afin que la température adéquate soit atteinte.

Installation de l'appareil

- L'appareil doit être installé dans une pièce sèche et bien aérée.
- Le niveau d'humidité de l'air auquel peut fonctionner cet appareil est de maximum 70 %.
- La température ambiante à laquelle peut fonctionner cet appareil est indiquée dans la fiche technique située en fin de manuel.
- N'installez pas l'appareil à l'extérieur.
- Veuillez l'installer d'une manière que vous pouvez débrancher le cordon d'alimentation à tout moment.
- Prenez soin de ne pas exposer directement l'appareil au soleil. N'installez pas l'appareil à proximité de sources de chaleur (four, radiateur, etc.). Dans le cas où cette instruction ne pourrait pas être respectée, veillez à isoler la source de chaleur de l'appareil.
- N'intégrez pas l'appareil dans un placard. L'installation directe du réfrigérateur en-dessous d'un élément ou d'un plan de travail est également interdite.
- Les deux pieds vissés ajustables situés à l'avant de l'appareil permettent de compenser une éventuelle inégalité du sol et de garantir la stabilité de l'appareil.

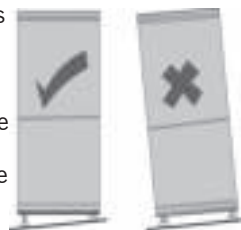

Mesures d'installation

Dans le cas où l'appareil serait placé latéralement contre un mur, prenez soin de laisser une distance latérale d'au moins 60 mm afin que la porte puisse s'ouvrir correctement à un angle de 90°. Pour retirer entièrement la VeggiBox et la ZeroBox de l'appareil, il vous sera peut-être nécessaire d'enlever la clayette à bouteilles.

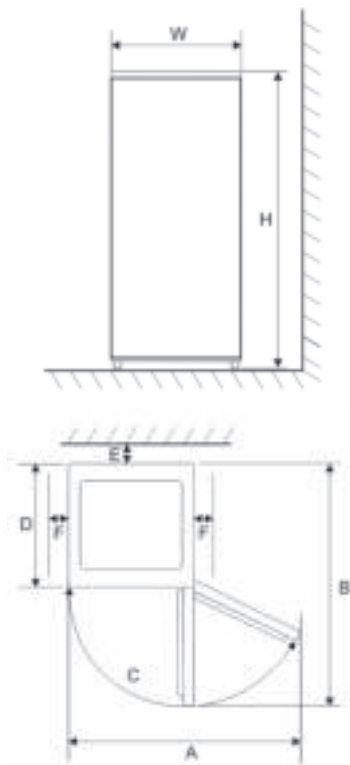

KGK 8941 | 8942

Largeur (W)	Profondeur (D)	Hauteur (H)
595 mm	642 mm	1855 mm

A	B	C	E	F
1010 mm	1230 mm	125°	30 mm	300 mm

KGK 8945 | 8946

Largeur (W)	Profondeur (D)	Hauteur (H)
595 mm	635 mm	2000 mm

A	B	C	E	F
1017 mm	1237 mm	125°	30 mm	300 mm

Ventilation



L'air chauffé à l'arrière de l'appareil doit circuler librement. De fait, la circulation de l'air ne doit pas être perturbée.

Attention ! Ne pas couvrir les possibles ouvertures d'aération situées à l'arrière de l'appareil ou au niveau de la couverture supérieure.

Branchement

- Avant de brancher l'appareil, vous devez impérativement vous assurer que l'appareil lui-même ainsi que son cordon d'alimentation ne comportent pas de dommage dû au transport.
- L'appareil ne doit être raccordé qu'à des prises de courant de sécurité installées correctement. La tension doit correspondre à celle indiquée sur la plaque signalétique de l'appareil.
- L'appareil est conforme aux directives obligatoires CE.
- Ne branchez pas l'appareil à un onduleur.
- Le cordon d'alimentation ne doit pas être en contact avec l'arrière de l'appareil afin d'éviter tout bruit dû aux vibrations.
- L'appareil est mis en fonctionnement en branchant la fiche secteur dans la prise. L'affichage s'allumera durant deux secondes et l'appareil se mettra en mode "ECO".
- L'arrêt complet de l'appareil ne se produit qu'en débranchant la fiche secteur.

Commandes et affichages

Les commandes sont activées par les boutons situés centralement et en-dessous de l'affichage à l'extérieur de la porte. Lorsque la porte est fermée et qu'aucun bouton n'est activé pendant 3 minutes, la lumière d'affichage s'éteint. Si vous souhaitez la réactiver, il suffit de toucher l'un des boutons.

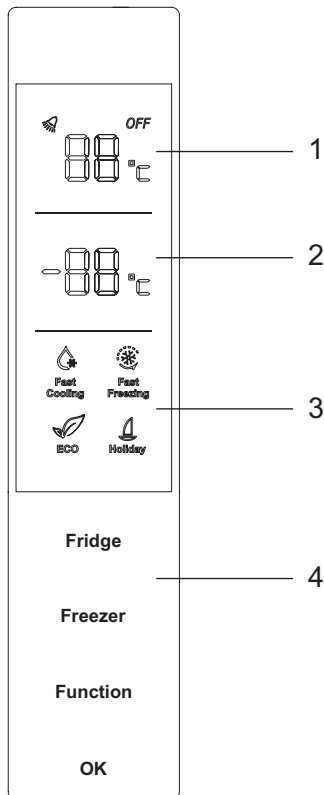

1	Écran d'affichage de la température du réfrigérateur
2	Écran d'affichage de la température du congélateur
3	Symboles pour commandes spéciales
4	Boutons de commande de l'appareil : Fridge : afin de régler la température dans le réfrigérateur Freezer : afin de régler la température dans le congélateur Function : afin de choisir une fonction spéciale OK : afin de confirmer ou quitter le menu

Régler la température dans le réfrigérateur

Appuyez sur le bouton « Fridge ». Si l'affichage de la température du réfrigérateur clignote, cela signifie qu'à chaque pression du bouton, la température augmentera progressivement d'un degré, entre 2°C et 8°C. Lorsque vous appuyez une 2ème fois sur 8°C, le message « OFF » apparaît et le refroidissement pour ce compartiment de l'appareil s'arrête.

ZeroBox

La ZeroBox est destinée à stocker les viandes et poissons.

VeggiBox

La VeggiBox est idéale pour la conservation de fruits et légumes.

Régler l'humidité dans la VeggiBox

Les fruits et légumes se détériorent rapidement s'ils ne sont pas conservés correctement. Un bon taux d'humidité est nécessaire. Vous pouvez ajuster le niveau d'humidité spécialement pour la VeggiBox grâce au régulateur « Humidity-Control » :



Ce curseur est situé au niveau du couvercle de la VeggiBox. Lorsque le curseur est ouvert, le niveau d'humidité baisse. Si le curseur est fermé, le niveau d'humidité augmente. Cela vous permet de bénéficier des meilleures conditions de conservation pour vos fruits et légumes.

Circulation de l'air

Vous pouvez réguler la circulation de l'air, notamment dans la ZeroBox, avec le régulateur situé à l'arrière dans le compartiment du réfrigérateur. La configuration en minimum assure une faible circulation de l'air et une humidité accrue. La position maximale permet d'augmenter la circulation de l'air et de réduire l'humidité.

Réglage de la température du congélateur

Appuyez sur le bouton « Freezer ». Si l'affichage de la température du congélateur clignote, cela signifie qu'à chaque pression du bouton, la température augmentera progressivement d'un degré, entre -24°C et -16°C.

Fonctions spéciales

Si nécessaire, appuyez plusieurs fois sur le bouton « Function » et puis sur « OK » afin d'activer les fonctions spéciales détaillées ci-après. Pour désactiver une fonction spéciale,

appuyez autant de fois que nécessaire sur le bouton « Fonction » jusqu'à ce que le symbole de la fonction désirée s'illumine. Ensuite, appuyez sur « OK ». Le symbole lumineux s'éteint.

Fast Cooling (Refroidissement rapide)

Cette configuration fixe la température de l'intérieur du réfrigérateur à 2°C. Cette température ne peut être modifiée à moins que la fonction ne soit désactivée.

Fast Freezing (Congélation rapide)

Cette configuration fixe la température du congélateur à -32°C pendant 26 heures. Cette température ne peut être modifiée à moins que la fonction ne soit désactivée. Après 26 heures, la température de congélation redeviendra opérationnelle.

ECO

Cette configuration fixe la température du réfrigérateur à 4°C et celle du congélateur à -18°C. Ces températures ne peuvent être modifiées à moins que la fonction ne soit désactivée.

Holiday (vacances)

Cette configuration fixe la température du réfrigérateur à 14°C. Cette température ne peut être modifiée à moins que la fonction ne soit désactivée. La température du congélateur reste inchangée.

Après 5 secondes sans pression de boutons, le clignotement s'arrête et la fonction correspondante est exécutée.

Caractéristiques de fonctionnement spéciales

Maintien de la mémoire en cas de panne de courant

Tous les réglages configurés resteront sauvegardés en cas de panne électrique et seront réappliqués dès que le courant sera rétabli.

Réinitialisation retardée à cause d'une panne de courant

Afin de protéger l'appareil de dommages, ce dernier ne peut être rallumé après une panne de courant qu'au bout de 5 minutes. Veuillez patienter quelques minutes avant que l'appareil ne recommence à fonctionner.

Alarme en cas de porte ouverte du réfrigérateur

Si la porte du réfrigérateur reste ouverte pendant plus de 3 minutes, un signal sonore retentit. Fermez la porte ou appuyez sur n'importe quel bouton afin d'arrêter l'alarme. Si la

porte reste ouverte, l'alarme se redéclenchera après de 3 minutes.

Symboles d'erreur

Si apparaît « E1 », « E2 », « E3 » ou un autre type d'affichage anormal, cela veut dire que l'appareil est à un défaut. Dans un tel cas, veuillez contacter notre service client.

Eclairage intérieur

Veillez à ne pas retirer la protection de l'éclairage intérieur. L'appareil est équipé d'un éclairage LED à longue durée et de qualité supérieure. Si l'éclairage ne fonctionne pas, veuillez appeler notre service client.

Porte du congélateur

La porte du congélateur doit toujours rester fermée afin que les denrées alimentaires ne se décongèlent pas. De plus, cela permet de réduire la formation et l'accumulation de givre et de glace. Veuillez par conséquent à ce que la porte ne soit ouverte que lors du retrait de nourriture ou bien lors du remplissage du congélateur.

Congélation / conservation des denrées alimentaires

Congélateur :

- Le congélateur est conçu pour la congélation des denrées alimentaires, pour leur conservation surgelée à long terme ainsi que pour la fabrication de glaçons.
- Les denrées fraîches doivent être rapidement congelées dans leur totalité afin que les valeurs nutritionnelles, les vitamines, etc. ne se perdent pas. Pour cela, congélez les denrées en deux rangées dans le congélateur.
- Ne les mettez pas en contact avec d'autres denrées déjà congelées.
- Ne dépassez pas la capacité de congélation maximale par jour ! La valeur respective pour la capacité maximale de congélation de cet appareil est indiquée dans la fiche technique située en fin de manuel.
- Afin de congeler vos denrées alimentaires rapidement, vous pouvez activer la fonction « Fast Freezing » ou sélectionner la température la plus basse possible (-24°C). Après 24 heures, repositionnez l'appareil manuellement à sa température normale (-18°C).
- Le temps de congélation est réduit si les denrées alimentaires à congeler sont divisées en petites portions.

- Les denrées congelées doivent être emballées. Vous pouvez utiliser des sacs plastiques de congélation transparents ou du papier aluminium. Veuillez retirer l'air de l'emballage avant de le placer dans congélateur et vérifier l'étanchéité. Étiquetez chaque emballage en mentionnant son contenu, la date de congélation ainsi que la durabilité.
- Ne congelez pas de liquides gazeux, de nourriture chaude ou de liquides dans des bouteilles ou contenants en verre.
- Décongelez les produits congelés dans le réfrigérateur. Les denrées alimentaires conserveront leur goût si elles sont décongelées lentement. De plus, l'énergie dégagée lors de la décongélation contribue à maintenir la température adéquate dans le réfrigérateur.
- Si l'appareil est éteint pendant une période prolongée, par exemple à cause d'une panne de courant, laissez la porte fermée afin de minimiser la perte de froid. La durée maximale de stockage en cas de dysfonctionnement de l'appareil est indiquée dans la fiche technique située en fin de manuel. Une température interne élevée raccourcit le temps de conservation des denrées alimentaires.

La durabilité pour les denrées alimentaires surgelées sont indiquées en mois dans le tableau.

		
2 • 6	4 • 8	8 • 12
		

Ne conservez aucune denrée alimentaire dans le congélateur plus longtemps qu'indiqué dans le tableau. Veuillez également respecter la date limite de consommation indiquée par les fabricants.

Réfrigérateur :

- Ne conservez les denrées alimentaires qu'avec emballage ou couvertures dans le réfrigérateur afin d'en préserver l'arôme et la fraîcheur. Les denrées alimentaires de forte odeur ou connues pour absorber les odeurs (fromage, poisson, beurre, etc.)

doivent être rangées séparément les uns des autres.

- Sélectionnez d'abord une température moyenne. Si le refroidissement est trop fort, veuillez augmenter la température. Si la température est trop faible, veuillez la baisser.

En cas de génération de givre sur la paroi arrière, les trois scénarios peuvent en être la cause : la porte a été laissée ouverte pendant trop longtemps, des plats encore chauds se trouvaient dans l'appareil ou la température générale était trop basse.

- **Les aliments chauds doivent refroidir à température ambiante avant d'être rangés dans l'appareil.**
- Assurez-vous que la porte est fermée correctement et qu'elle n'est pas bloquée par des produits réfrigérés.

Fabrication de glaçons

L'appareil est doté d'un module pour la fabrication de glaçons. Il faut le remplir aux $\frac{3}{4}$ avec de l'eau potable et le placer dans le congélateur. En cas d'utilisation de la fonction « Fast Freezing », la fabrication durera environ une heure. Les glaçons seront plus faciles à séparer et à dégager du bac à glaçons après avoir été exposés à température ambiante pendant 5 minutes.

Nettoyage et dégivrage (entretien)

Nettoyage

- **Veuillez impérativement déconnecter l'appareil du courant avant tout nettoyage.**
- Ne versez pas d'eau dans l'appareil.
- Il suffit de l'eau tiède et du liquide vaisselle pour l'entretien régulier. Afin d'éviter de mauvaises odeurs dans le réfrigérateur, il est conseillé de le nettoyer une fois par mois.
- Nettoyez les éléments et accessoires séparément avec de l'eau. Ne les mettez pas dans le lave-vaisselle.
- N'utilisez pas de détergents forts, agressifs, abrasifs ou contenant de l'alcool.
- Après avoir nettoyé la surface, il faut l'essuyer avec de l'eau claire et la sécher. Ensuite, remettez la fiche secteur dans la prise **avec les mains sèches**.
- La plaque signalétique située à l'intérieur de l'appareil ne doit pas être endommagée ou retirée lors du nettoyage.

Dégivrage

Il n'est pas nécessaire de dégivrer l'appareil, mais seulement de le nettoyer. L'évaporateur de l'appareil est moussé dans la paroi du fond, ce qui peut causer du givre sur les parois arrières à l'intérieur du réfrigérateur. Lorsque le compresseur ne travaille pas, le givre peut fondre. L'eau générée est dirigée par un système de tuyaux vers un bac situé auprès du compresseur où elle s'évapore ensuite à cause de la chaleur produite.

Astuces pour économiser l'énergie

- L'appareil doit être installé dans une pièce fraîche, sèche et bien aérée.
- N'exposez l'appareil directement au soleil. Ne l'installez pas près de sources de chaleur (four, radiateur, etc.). Si cela ne peut pas être évité, il faut installer une isolation entre la source de chaleur et l'appareil.
- Ne couvrez pas les ouvertures et grilles d'air et assurez une bonne circulation d'air à l'arrière de l'appareil.
- Laissez refroidir les aliments chauds avant de les ranger dans le réfrigérateur.
- Ne laissez pas la porte ouverte pendant trop longtemps lors du retrait ou rangement d'aliments à l'intérieur de l'appareil. Car cela accélère la formation de glace à l'intérieur.
- Ne réglez pas la température plus basse que nécessaire. Vous trouverez plus de détails concernant le réglage de température dans le chapitre « Éléments de commande et affichage ».

Bruits de fonctionnement

Lorsque l'appareil est allumé, les bruits de fonctionnement typiques se produisent. Ceux-ci sont :

- le bruit du moteur électrique et du compresseur. Lorsque le compresseur commence à fonctionner, les bruits sont légèrement plus forts pendant une courte période de temps.
- Des bruits causés par la circulation du frigorigène dans les tubes.

Changement de la butée de porte

- Si nécessaire, la butée de porte peut être changée de droite à gauche.
- **Mise en garde ! Avant tous les travaux sur l'appareil, il faut toujours débrancher la fiche secteur.**
- Afin d'éviter tous dommages personnels et

matériels, veuillez effectuer le changement de la butée de porte à deux.

- Nous vous recommandons de laisser faire le changement de la butée de porte par des personnes compétentes.
- Avant de commencer les modifications, veuillez considérer les deux choses fondamentales :
 - Faites toujours attention au nombre correct des rondelles sur les axes de support et des vis.
 - Positionnez précisément les portes pour assurer une fermeture hermétique.

Étape 1

- a) Veuillez desserrer les vis de la fixation de la charnière de porte et l'enlever.



- b) Défaites la connexion enfichable. Desserrez les 4 vis de la charnière de porte supérieure et enlevez-la. Retirez l'œillet du câble de terre de la charnière de porte. Introduisez la connexion par câble dans l'ouverture supérieure du boîtier de l'appareil. Retirez le connecteur de porte ainsi que la petite couverture d'embout.

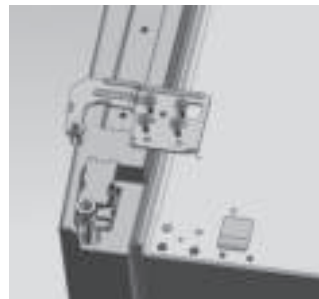

- c) Mettez le connecteur de porte et la connexion de câble dans l'orifice de la porte et posez la petite couverture d'embout.



- d) Desserrez les deux vis selon l'illustration ci-dessous pour retirer le cache-trou situé sur la partie supérieure de l'appareil. Soulevez la petite couverture d'embouts de la porte et enlevez le connecteur de porte ainsi que la connexion de câble.

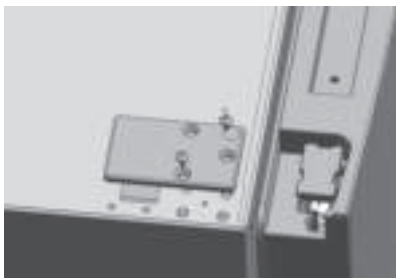

- e) Mettez le connecteur de porte dans l'orifice circulaire de la porte et fixez la petite couverture d'embouts en-dessous.



- f) Soulevez la porte du réfrigérateur d'environ 50 mm pour la retirer ensuite de l'appareil.



Étape 2

- a) Desserrez les 3 vis qui tiennent la charnière intermédiaire et retirez la charnière intermédiaire.



- b) Soulevez la porte du congélateur d'environ 50 mm afin de la retirer de l'appareil.



- c) Enlevez les pieds ajustables de l'avant situés en-dessous de la charnière inférieure. Ensuite, desserrez les 4 vis qui tiennent la charnière inférieure et retirez-la de l'appareil.

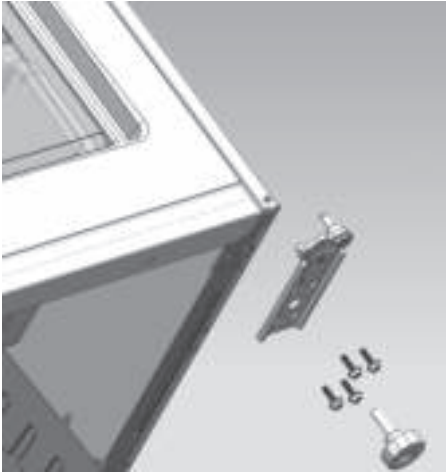

Le démontage de la porte est donc terminé.



Etape 3

- a) Installez les éléments précédemment enlevés de l'autre côté de l'appareil. Extrayez le connecteur de porte selon l'illustration suivante et montez-le dans la même position de l'autre côté.



- b) Enlevez les vis du bloque-porte selon l'illustration ci-dessous et installez-le de l'autre côté.

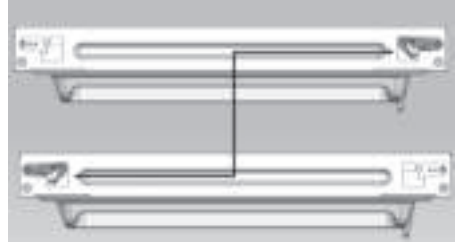

- c) Enlevez l'axe et les deux butées situées à la charnière inférieure et installez les mêmes éléments dans la position indiquée sur l'image suivante.

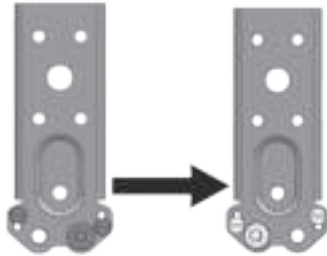

Etape 4

Montez les portes du réfrigérateur et du congélateur de l'autre côté.

- a) Enlevez le pied ajustable de l'avant comme indiqué ci-dessous. Ensuite, installez la charnière inférieure de l'autre côté de l'appareil et resserrez les vis.

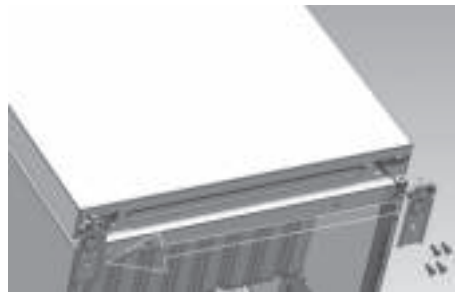

- b) Installez le pied ajustable et plus court de l'avant du côté où se trouve la charnière inférieure. Vous pouvez ajuster la hauteur de ce côté de l'appareil en tournant le pied jusqu'à ce qu'il soit stable.

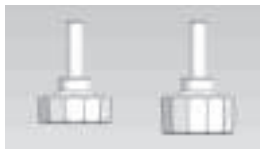

Etape 5

- a) Mettez la porte du congélateur, tournez la charnière intermédiaire de 180° et installez-la de l'autre côté de l'appareil. Fixez la charnière intermédiaire avec les trois vis correspondantes.

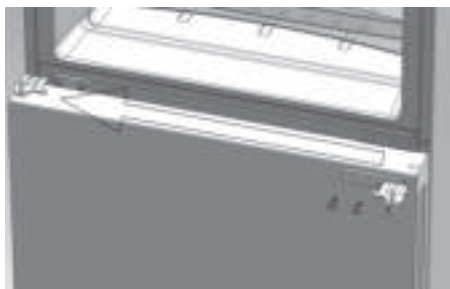

- b) Mettez la porte du réfrigérateur et installez la charnière supérieure de l'autre côté de l'appareil. Fixez la charnière supérieure avec les quatre vis correspondantes. Mettez également l'œillet du câble de terre avec l'une des 4 vis. Ensuite, connectez la connexion de câble. Mettez la couverture de la charnière supérieure et fixez-la avec quatre vis.
- c) Montez la couverture d'embout de l'autre côté de l'appareil et resserrez les vis.



Finalement, vérifiez le bon alignement des portes et leur fermeture hermétique. Si nécessaire, ajustez les pieds ajustables de l'avant afin d'obtenir un positionnement bien horizontal de l'appareil.

Si vous avez incliné l'appareil à plus de 30°, veuillez attendre 4 heures avant de le brancher.

Mise au rebut



Les appareils marqués avec ce symbole doivent être éliminés séparément des ordures domestiques. Ces appareils contiennent des ressources précieuses qui peuvent être recyclées. Une élimination correcte

protège l'environnement et la santé de tous peut. Votre distributeur peut vous informer sur l'élimination correcte.

- Retirez la fiche secteur de la prise et déconnectez le cordon d'alimentation de l'appareil avant l'élimination de l'appareil.
- L'agent réfrigérant isobutane (R600a) et le gaz propulseur cyclopentane (C₅H₁₀) dans l'isolation sont des substances inflammables et doivent par conséquent être éliminés de manière adéquate.
- Assurez-vous de ne pas endommager les tuyaux du circuit de refroidissement avant d'avoir procédé intégralement à la mise au rebut de l'appareil.



Garantie

Severin vous offre une garantie du fabricant de deux ans à compter de la date d'achat. S'il s'agit d'un appareil avec la technologie inverter, la garantie du moteur inverter est de 10 ans. Pendant cette période de deux ans, nous remédierons gratuitement à toutes les défaillances qui proviennent d'une manière prouvée des défauts de fabrication ou de matériel et qui affectent fortement le fonctionnement de l'appareil. Toute autre réclamation est exclue. Également exclues de la garantie : les dommages résultant de la non-observation du manuel d'instructions, d'une mauvaise utilisation, de l'usure normale ainsi que les éléments et accessoires fragiles, tels que les parties en verre, plastiques ou les ampoules. La garantie expire dans le cas d'une intervention non autorisée par Severin. Si une réparation s'avère nécessaire, merci de contacter notre service client par téléphone et e-mail. Les coordonnées de contact sont disponibles dans l'annexe de ce manuel. Les réglementations concernant les garanties légales avec le fournisseur et autres garanties de fournisseur restent inchangées.

Précisions sur le service client

Si une réparation est nécessaire, nous vous prions de contacter directement l'assistance téléphonique afin de donner des indications concernant le message d'erreur. Veuillez noter auparavant le numéro d'article qui vous trouvez sur la plaque de l'appareil (voir image) afin de garantir un bon déroulement.

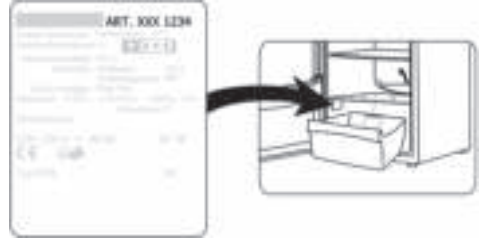

Réparations

Vous trouverez ci-dessous un tableau décrivant les possibles défauts ainsi que des moyens de dépannage. Vérifiez si vous pouvez résoudre le problème avec un des méthodes proposées. Si ce n'est pas le cas, veuillez débrancher l'appareil et contacter le service client.

Défaut	Possibles causes et méthode de dépannage
L'appareil est hors service.	<ul style="list-style-type: none"> Coupure de courant Le fusible principal est en panne. Le fusible de la prise murale ne fonctionne pas. Vérifiez cela en branchant un autre appareil sur la même prise.
Les bruits sont très forts (si les bruits diffèrent des bruits habituels).	<ul style="list-style-type: none"> L'appareil est-il bien stable ? L'unité de refroidissement entraîne-t-elle la vibration d'objets ou de meubles environnants ? Les objets positionnés sur l'appareil sont-ils sujets à des vibrations ?

Fiche technique du produit* Appareils réfrigérants

Art.-Nr KGK	8941	8942	8945	8946
Catégorie-Appareil réfrigérant domestique	7 – Combiné-Réfrigérateur-Congélateur		7 – Combiné-Réfrigérateur-Congélateur	
Classe d'efficacité énergétique	A++		A++	
Consommation énergétique** en kWh/an	240		228	
Capacité utile de stockage des aliments frais en litres	223		257	
Capacité utile de stockage des aliments dans le congélateur  en litres	94		94	
Protection gel : partie congélateur	Oui		Oui	
Protection gel : partie réfrigérateur	Oui		Oui	
Temps de stockage en heure en cas de dysfonctionnement	11		14	
Capacité de congélation en kg / 24 h	4,5		4,5	
Classe climatique	SN-T		SN-T	
Température ambiante en °C	10 – 43		10 – 43	
Emission sonore en dB(a)	39		39	
Dimensions L × P × H en cm	1855 × 595 × 642		2000 × 595 × 635	
Poids en kg	67		71	
Donnée électrique	voir plaque		voir plaque	

*) Selon le Règlement Délégué n°1060/2010, Annexe III (EU)

**) La consommation réelle dépend de l'utilisation et de l'emplacement de l'appareil.

France

SEVERIN France Sarl
 Service-Après-Vente
 4, rue Denis Papin
 67400 Illkirch-Graffenstaden
 Tél.: 03 88 47 62 08
 Fax: 03 88 47 62 09
 E-Mail: sav@severin.fr
 Web: <http://www.severin.fr>

Geachte klant,
lees de gebruiksaanwijzing voor het gebruik van het apparaat zorgvuldig en volledig door. Bewaar het voor verder gebruik. Het apparaat mag alleen door personen worden gebruikt die vertrouwd zijn met de veiligheidsaanwijzingen. Geef de gebruiksaanwijzing ook door aan een eventuele volgende eigenaar.

Beoogd gebruik

- Het apparaat dient uitsluitend voor de opslag en conservering van levensmiddelen.
- Bij het niet volgens de voorschriften gebruiken van het apparaat of het niet opvolgen van de instructies in deze handleiding zijn wij niet aansprakelijk voor eventuele schade.
- Het apparaat is een compressor koeler dat geschikt is voor de opslag van levensmiddelen op korte en lange termijn.
- Koelapparaten worden in klimaatklassen ingedeeld. De klimaatklasse van dit apparaat vindt u op het productinformatieblad aan het einde van deze handleiding.

Veiligheidsvoorschriften

Het apparaat is bestemd voor huishoudelijk en soortgelijk gebruik, zoals:

- in keukens voor werknemers in winkels, kantoren en andere soortgelijke werkomgevingen,
- op boerderijen,

- voor klanten in hotels, motels en andere typische woonomgevingen,
 - in een bed & breakfast.
- Het apparaat is niet bestemd voor commercieel gebruik, ook niet voor het gebruik in de catering en soortgelijke groothandel.

WAARSCHUWING: BRANDGEGEVAAR!

Het apparaat bevat het milieuvriendelijke maar licht ontvlambare koelmiddel Isobutaan (R600a). Zorg er daarom voor dat het koelsysteem tijdens het transport en ook na de installatie van het apparaat beschermd wordt. Bij beschadiging van het systeem mag het apparaat niet gebruikt worden. Vermijd vervolgens open vuur en ontstekingsbronnen in de buurt van het koelmiddel en ventileer de ruimte goed.



- Bij de verkoop, overdracht of bij recycling dient u het licht ontvlambare drijfgas Cyclopentanaan (C_5H_{10}) in de isolatie en het koelmiddel Isobutaan (R600a) te vermelden. Meer informatie over vakkundige recycling vindt u in het hoofdstuk *Verwijdering*.

- **WAARSCHUWING!** Beschadig het koelcircuit niet. Lekkend koelmiddel kan oogletsel veroorzaken of ontvlammen.

- **WAARSCHUWING!** Blokkeer de ventilatieopeningen van het apparaat niet met inbouwmeubels. Er moet voor voldoende ventilatie worden gezorgd.
- **WAARSCHUWING!** Gebruik in de binnenruimte geen elektrische apparaten (bijv. ijsmakers) die niet in deze handleiding worden beschreven.
- Bij het opzetten van het apparaat is ervoor zorg te dragen, dat het netaansluitingssnoer niet wordt ingeklemd of beschadigt.
- Portable meervoudige stekkerdozen of netvoedingen mogen niet aan de achterkant van het apparaat worden geplaatst.
- Voor het aansluiten van het apparaat moet gecontroleerd worden of het apparaat en het netsnoer tijdens het transport niet beschadigd zijn. In het geval van een beschadiging mag het apparaat niet gebruikt worden.
- In dit apparaat mogen geen explosieve stoffen, zoals spuitbussen met licht ontvlambaar drijfgas, worden opgeslagen.
- Als er reparaties of ingrepen aan het apparaat noodzakelijk zijn, moeten deze door een geautoriseerde klantenservice worden uitgevoerd om de veiligheidsvoorschriften in acht te nemen en gevaren te voorkomen. Dit geldt ook voor de vervanging van het netsnoer.
- Het apparaat mag door kinderen vanaf 8 jaar en door personen met een lichte lichamelijke, sensorische of mentale beperking of een gebrek aan ervaring en/ of kennis worden gebruikt wanneer zij onder toezicht staan of instructies over het veilige gebruik van het apparaat hebben gekregen en de daaruit voortvloeiende gevaren hebben begrepen.
- Kinderen tussen 3 en 8 jaar mogen het koel-/ vriesapparaat laden en lossen.
- Kinderen mogen niet met het apparaat spelen.
- Reiniging en onderhoud mogen niet door kinderen zonder toezicht worden uitgevoerd.
- Voor regelmatig onderhoud is lauwwarm water met toevoeging van een afwasmiddel geschikt. In het hoofdstuk *Reiniging en ontdooien (onderhoud)* vindt u meer informatie over het reinigen.
- **WAARSCHUWING!** Verwijder het lampafdekplaatje van de Ledverlichting niet. Neem in het geval van een defecte LED-lamp contact op met de klantenservice (zie bijlage).
- Om de vervuiling van levensmiddelen te vermijden, zijn de volgende aanwijzingen na te komen:
- Als de deur voor een langer tijd wordt geopend, kan het

tot een aanmerkelijke temperatuurstijging in de vakken van het apparaat komen.

- De vlakken, die met levensmiddelen en toegankelijke afloopssystemen in aanraking komen, moeten regelmatig worden gezuiverd.
- Bewaar rauw vlees en vis in geschikte verpakkingen in de koel-/ vriesapparaat zodat het andere levensmiddelen niet raakt of op deze druipt.
- Als het koel-/ vriesapparaat voor een langere tijd leeg staat, het apparaat afzetten, ontdooien, reinigen en de deur openlaten om schimmelvorming te vermijden.
- In de koelkast ontstaan verschillende koelzones. De warmste zone bevindt zich bij de deur bovenaan de koelkast. Die koudste zone bevindt zich op de achterwand onder in de koelkast.
- Deel de levensmiddelen daarom als volgt in:
 - Op de planken in de koelkast (van boven naar beneden): gebak, kant-en-klaarmaaltijden, zuivelproducten.
 - In de ZeroBox: worst, vlees en vis.
 - In de VeggiBox: groenten, sla, fruit.
 - In de deur (van boven naar beneden): boter, kaas, eieren, tubes, kleine flesjes, grote flessen, melk, sappakjes.

- Om persoonlijk letsel en materiële schade te voorkomen, mag het apparaat alleen verpakt worden getransporteerd en zijn er twee personen nodig om het apparaat te plaatsen.
- Let op! Houd kinderen uit de buurt van verpakkingsmateriaal. Gevaar voor verstikking!
- Controleer het netsnoer regelmatig op beschadigingen. In het geval van een beschadiging mag het apparaat niet meer worden gebruikt.
- Gebruik geen elektrische apparaten in de opslagruimte, om brandgevaar te voorkomen. Plaats ook geen vloeistofreservoirs op het apparaat zodat eventueel lekkende vloeistoffen de elektronica en de isolatie niet kunnen beschadigen.
- Bewaar drank met een hoog alcoholpercentage alleen goed afgesloten en staand.
- Bewaar geen glazen flessen met bevriesbare vloeistoffen of met koolzuurhoudende vloeistoffen in de vriezer van het apparaat, omdat deze tijdens het invriezen kunnen barsten.
- Consumeer geen levensmiddelen die over de datum zijn. Dit kan leiden tot een voedselvergiftiging. Reeds ontdooide levensmiddelen niet opnieuw invriezen.
- Misbruik geen rekken, vakken, deuren enz. als loop- of steunvlak.
- Hanteer geen open vuur of ontstekingsbronnen in de binnenruimte van het apparaat.
- Trek de stekker uit het stopcontact,
 - bij storingen tijdens het gebruik,
 - voor elke reiniging,
 - bij werkzaamheden aan het apparaat.
- Trek de stekker niet aan het netsnoer uit het stopcontact; trek altijd aan de stekker zelf.
- Technische wijzigingen voorbehouden.

Omschrijving apparaat

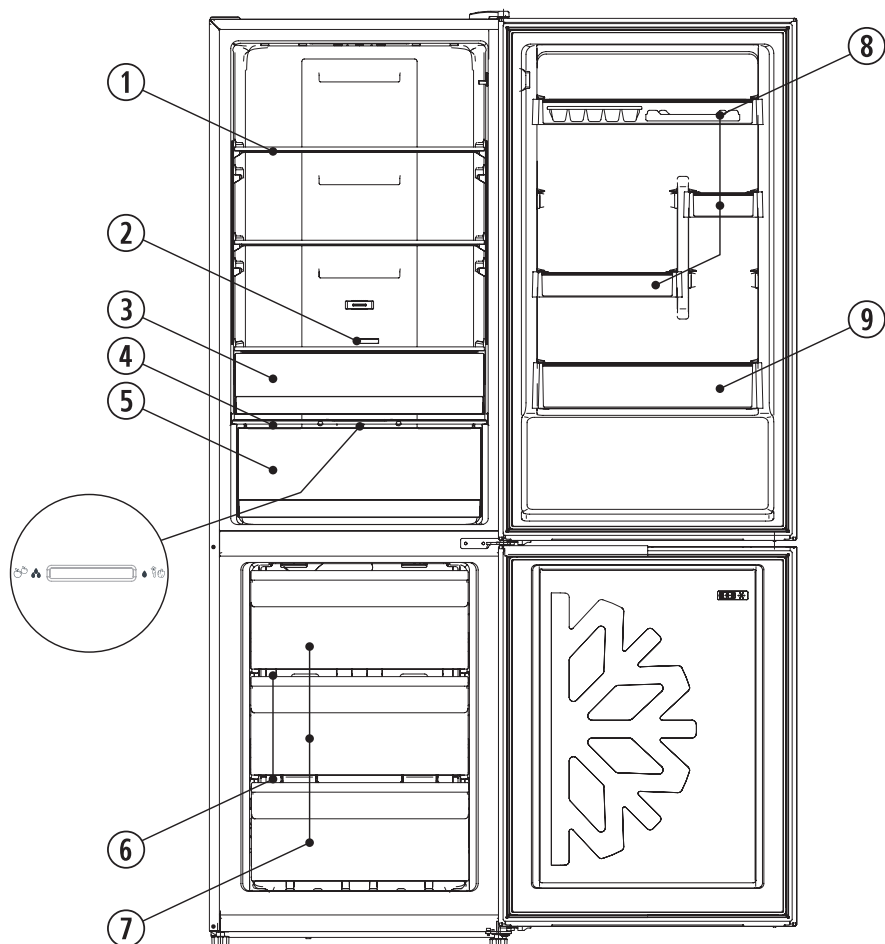

1	Koelkast met glasplaat bodem	6	Glasplaten bodem diepvriezer
2	Regelaar voor luchtciroclatie	7	Lades vriezer
3	ZeroBox	8	Deurvakken met ijsouder en eierrekje
4	Deksel VeggiBox met Humidity Control-regelaar	9	Flessenrek
5	VeggiBox		

Transport van het apparaat

- Tijdens het transport moeten alle bewegendelen in en aan het apparaat betrouwbaar worden bevestigd om beschadigingen te voorkomen.
- Het apparaat moet in verticale werkstand worden getransporteerd en mag niet meer dan 30° worden gekanteld. Wacht na het plaatsen 30 minuten voordat u het apparaat op het stroomnet aansluit.
- Als u het apparaat onder een hoek van meer dan 30° hebt getransporteerd, moet u 4 uur wachten voordat u het op het stroomnet aansluit.

Voor het eerste gebruik

- Verwijder de beschermfolie en al het verpakkingsmateriaal incl. de transportbeschermingen van de opslagvlakken en de planken van het apparaat.
- Zorg voor een milieuvriendelijke verwijdering van het verpakkingsmateriaal.
- Wanneer u het apparaat voor het eerst inschakelt ruikt het apparaat misschien 'nieuw'. Deze geur verdwijnt zodra het apparaat met het koelen begint.
- Reinig de binnenruimte met lauwwarm water met toevoeging van een afwasmiddel. Reinig de accessoires apart in spoelwater, niet in de vaatwasser.
- Laat het apparaat 24 uur werken voordat het met levensmiddelen wordt gevuld, zodat de gewenste temperatuur kan worden bereikt.

Het plaatsen van het apparaat

- Het apparaat dient in een droge en goed geventileerde ruimte te worden geplaatst.
- Het apparaat kan bij een luchtvochtigheid van max. 70 % worden gebruikt.
- De omgevingstemperatuur waarbij het apparaat kan worden gebruikt, vindt u op het productinformatieblad aan het einde van deze handleiding.
- Plaats het apparaat niet buiten.
- Zorg ervoor dat de stekker altijd uit het stopcontact kan worden getrokken.
- Bescherm het apparaat tegen direct zonlicht. Hij mag niet in de buurt van warmtebronnen (oven, radiator, enz.) worden geplaatst. Wanneer dit niet kan worden vermeden, moet er een isolatie tussen warmtebron en apparaat worden geplaatst.
- Het apparaat mag niet in een kast worden ingebouwd. De montage van het apparaat direct onder een plank of een kast is niet toegestaan.
- Een oneffen vloeroppervlak kan met de twee in hoogte verstelbare pootjes aan de voorkant worden opgeheven om stabiliteit te garanderen.

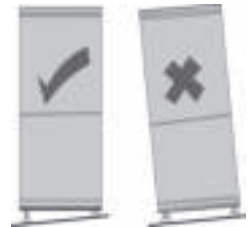

Installatieafmetingen

Als het apparaat aan de zijkant van een wand wordt geplaatst, moet u een zijdelingse afstand van ten minste 60 mm aanhouden, zodat de deuren van het apparaat 90° kunnen worden geopend. Om de VeggiBox & ZeroBox volledig uit het apparaat te kunnen nemen, verwijdert u indien nodig het flessenrek.

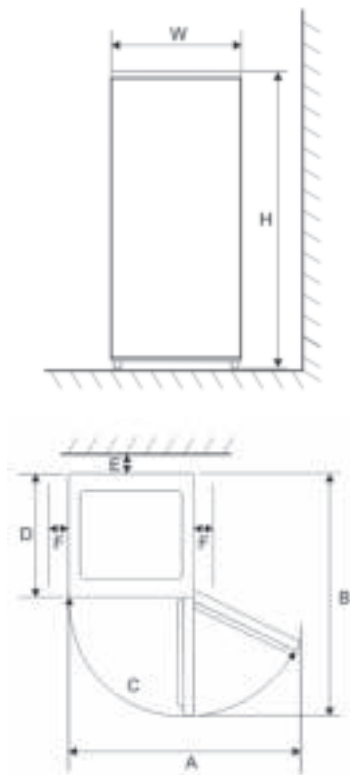

KGK 8941 | 8942

Breedte (W)	Diepte (D)	Hoogte (H)
595 mm	642 mm	1855 mm

A	B	C	E	F
1010 mm	1230 mm	125°	30 mm	300 mm

KGK 8945 | 8946

Breedte (W)	Diepte (D)	Hoogte (H)
595 mm	635 mm	2000 mm

A	B	C	E	F
1017 mm	1237 mm	125°	30 mm	300 mm

Ventilatie



De achter het apparaat opgewarmde lucht moet vrij kunnen circuleren. Daarom mag de luchtcirculatie niet worden gehinderd.

Let op! Blokkeer geen ventilatieopeningen op het achterste gedeelte van de bovenste afdekplaten!

Aansluiting

- Voor het aansluiten van het apparaat moet gecontroleerd worden of het apparaat en het netsnoer tijdens het transport niet beschadigd zijn.
- Sluit het apparaat alleen aan op een volgende de voorschriften geïnstalleerd stopcontact met aardingscontact. De netspanning moet overeenkomen met de spanning die op het typeplaatje van het apparaat is aangegeven.
- Het apparaat voldoet aan de richtlijnen, die voor de CE-markering bindend zijn.
- Sluit het apparaat niet op een omvormer aan.
- Het netsnoer mag de achterkant van het apparaat niet aanraken om trilgeluiden te voorkomen.
- Het apparaat wordt in werking gesteld door het netsnoer in het stopcontact te steken. Dan zal het display gedurende 2 seconden oplichten en het apparaat zal in de "ECO"-modus werken.
- Om het apparaat volledig uit te schakelen moet de stekker uit het stopcontact worden gehaald.

Bediening en display

Het apparaat wordt bediend met de toetsen onder het display in het midden aan de buitenzijde van de deur van de koelkast. Wanneer de deur van de koelruimte gesloten is en er binnen 3 minuten geen toets wordt ingedrukt, gaat de displayverlichting uit. Deze wordt weer ingeschakeld door een van de toetsen aan te raken.

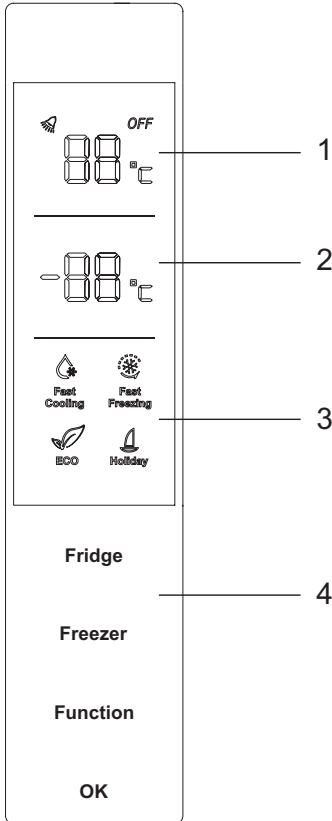

1	Weergave voor temperatuur koelkast
2	Weergave voor temperatuur diepvriezer
3	Symbolen voor speciale functies
4	Toetsen voor bediening van het apparaat: Fridge: Voor het instellen van de temperatuur in de koelkast Freezer: Voor het instellen van de temperatuur in de diepvriezer Function: Voor het kiezen van de speciale functies OK: Om ingevoerde gegevens te bevestigen of om het menu te verlaten

Temperatuur in de koelkast instellen

Druk op de toets "Fridge". Als de temperatuurweergave van de koelkast knippert, verandert de temperatuur door nogmaals indrukken van de knop "Fridge" met een graad tussen 2°C en 8°C. Als bij de instelling 8°C nogmaals gedrukt wordt, licht "OFF" op en de koeling voor dit deel van het apparaat wordt uitgeschakeld.

ZeroBox

De ZeroBox wordt voor de optimale opslag van vlees en vis gebruikt.

VeggiBox

De VeggiBox wordt voor de optimale opslag van groenten en fruit gebruikt.

Luchtvochtigheid in de VeggiBox instellen

Groenten en fruit bederven bijzonder snel als ze verkeerd worden bewaard. Het belangrijkste criterium is daarbij de juiste luchtvochtigheid, die u voor de VeggiBox met de Humidity Control-knop precies kunt regelen:



Deze schuifregelaar bevindt zich in de deksel van de VeggiBox. Wanneer de schuif open is, neemt de luchtvochtigheid af; wanneer de regelaar gesloten is stijgt de luchtvochtigheid. Dit biedt ideale opslagcondities voor groenten en fruit.

Luchtstroom

Met de regelaar aan de achterkant van het koelvak kan de luchtstroom – vooral in de ZeroBox – geregeld worden. In de Min-positie zorgt deze functie voor een lage luchtcirculatie en een hogere luchtvochtigheid. De Max-positie zorgt voor een hogere luchtcirculatie en een lagere luchtvochtigheid.

Temperatuur in de vriezer instellen

Druk op de toets “Freezer”. Als de temperatuurweergave van de vriezer knippert, verandert de temperatuur door nogmaals indrukken van de knop “Freezer” met een graad tussen -24°C en -16°C.

Speciale functies

Druk indien nodig meermaals op “Function” en vervolgens op “OK” om de hieronder beschreven speciale functies te activeren. Om een speciale functie te deactiveren drukt u zo vaak op “Function” totdat het symbool van de gewenste functie oplicht en vervolgens op “OK”. De symboolverlichting gaat uit.

Fast Cooling (snel koelen)

Deze instelling stelt de koeltemperatuur in op 2°C. Deze temperatuur kan niet meer worden veranderd totdat de functie gedeactiveerd wordt.

Fast Freezing (snel invriezen)

Deze instelling stelt de vriestemperatuur in op -32°C gedurende 26 uur. Deze temperatuur kan niet meer worden veranderd totdat de functie wordt gedeactiveerd. Na 26 uur koelt het apparaat weer met de ingestelde temperatuur.

ECO

Deze instelling stelt de koeltemperatuur op 4°C en de vriestemperatuur op -18°C in. Deze temperaturen kunnen niet meer worden veranderd totdat de functie wordt gedeactiveerd.

Holiday (vakantie)

Deze instelling stelt de koeltemperatuur in op 14°C. Deze temperaturen kunnen niet meer worden veranderd totdat de functie wordt gedeactiveerd. De vriestemperatuur wordt niet door deze functie beïnvloed.

Na 5 seconden zonder verdere invoer stopt het knipperen en de betreffende invoer wordt bevestigd.

Bijzondere functionele kenmerken

Geheugenbehoud bij stroomuitval

Alle instellingen die op het apparaat worden gemaakt blijven behouden als het apparaat wordt losgekoppeld van het elektriciteitsnet en worden weer van kracht als het apparaat weer op het elektriciteitsnet wordt aangesloten.

Vertraagde herstart na stroomuitval

Om schade aan het apparaat te voorkomen, is het niet mogelijk het apparaat na een kortstondige onderbreking van de netspanning van minder dan 5 minuten weer in te schakelen. Wacht enkele minuten tot het apparaat weer begint te werken.

Alarm bij geopende koelkastdeur

Wanneer de koelkastdeur langer dan 3 minuten geopend is, klinkt een waarschuwingssignaal. Sluit de deur of druk op een willekeurige toets om het alarm te stoppen. Als de deur echter open blijft staan, zal het alarm na 3 minuten weer afgaan.

Foutsymbolen

Wanneer “E1”, “E2”, “E3” of andere ongebruikelijke symbolen verschijnen, is er een fout in het apparaat opgetreden. Contacteer dan onze klantenservice.

Binnenverlichting

Verwijder het klepje van de binnenverlichting niet. Het apparaat is voorzien van een hoogwaardige en duurzame LED-verlichting. Mocht het licht toch uitvallen, neem dan contact op met onze klantenservice.

Diepvriesdeur







De diepvriesdeur moet altijd gesloten blijven om te voorkomen dat levensmiddelen ontdooien. Dit voorkomt ook grote ophopingen van ijs en vorst. Zorg er daarom voor dat de deur alleen wordt geopend wanneer er levensmiddelen worden uitgethaald of erin worden gedaan.

Vriezen / Opslaan van levensmiddelen

Diepvriezer:

- De vriezer is bestemd voor het invriezen van levensmiddelen, voor het langdurig bewaren van diepvriesproducten en de productie van ijsblokjes.
- Verse levensmiddelen moeten zo snel mogelijk tot de kern worden ingevroren, zodat de voedingswaarde, vitamines enz. niet verloren gaan. Leg daarom de voor invriezing bereide levensmiddelen in een of twee rijen in de vriezer.
- Breng ze niet in contact met levensmiddelen die al bevroren zijn.
- Overschrijd de maximale invriescapaciteit per dag niet! De corresponderende waarde van de maximale invriescapaciteit vindt u op het productinformatieblad aan het einde van deze handleiding.
- Kies voor het snelle invriezen de speciale functie Fast Freezing (snel invriezen) of stel de laagst mogelijke temperatuur (-24°C) in. Stel na 24 uur handmatig weer de normale temperatuur (-18°C) in.
- De vriestijd wordt verkort wanneer de in te vriezen levensmiddelen in kleine porties worden verdeeld.
- Bewaar de diepvriesproducten alleen verpakt in het apparaat. Als verpakkingsmateriaal kunt u ongekleurde kunststof-folie/-zakken of aluminiumfolie gebruiken. Ontlucht de verpakking voor het invriezen goed en controleer of deze luchtdicht is. Plak op elke verpakking een etiket met daarop de inhoud, invriesdatum en de uiterste houdbaarheidsdatum.
- Vries geen koolzuurhoudende dranken, geen warme voedingsmiddelen of vloeistoffen in glazen verpakkingen of flessen in.
- Laat de bevroren producten in de koelkast ontdooien. De levensmiddelen behouden hun smaak beter wanneer ze langzaam ontdooien. Bovendien kan de koude die ze afgeven gebruikt worden om de gewenste temperatuur in de koelkast te behouden.
- Laat de deur gesloten als het apparaat bijv. door een stroomuitval voor langere tijd uitgeschakeld is. Dit voorkomt een groter verlies van kou. De maximale bewaartijd bij storingen vindt u in het productinformatieblad aan het einde van de handleiding. Door de verhoogde binnentemperatuur wordt de bewaartijd van het voedsel verkort.

De houdbaarheidsdata voor diepvriesproducten worden in de tabel in maanden gegeven.

		
2 • 6	4 • 8	8 • 12
		

Bewaar diepvriesproducten niet langer dan de aangegeven tijd in de vriezer. Het is echter absoluut noodzakelijk dat u de vervaldatum van de bevroren goederen, zoals opgegeven door de fabrikant, in acht neemt.

Koelkast:

- Bewaar voedingsmiddelen alleen verpakt of bedekt in de koelkast om de smaak en de versheid te behouden. Vooral voedingsmiddelen die een sterke geur hebben of deze geur gemakkelijk kunnen absorberen (kaas, vis, boter enz.) moet gescheiden van elkaar worden bewaard.
- Stel eerst een gemiddelde koeltemperatuur in, een hogere temperatuur als de koeling te sterk is, een lagere temperatuur als de koeling te zwak is.
Als er zich rijp op de achterwand vormt, kan dit komen doordat de deur te lang open staat, er warme maaltijden in het apparaat stonden of de temperatuur te laag is ingesteld.
- **Warme levensmiddelen moeten voordat ze worden opgeslagen in het apparaat tot kamertemperatuur worden afgekoeld.**
- Let erop dat de deur goed gesloten is en niet door te koelen waren wordt geblokkeerd.

Ijsblokjes maken

Er is een vorm voor het maken van ijsblokjes. Hij wordt tot $\frac{3}{4}$ gevuld met drinkwater en vervolgens in de vriezer geplaatst. Bij gebruik van de Fast Freezing functie duurt het proces ongeveer een uur. De ijsblokjes zijn gemakkelijker te scheiden nadat ze 5 minuten aan kamertemperatuur zijn blootgesteld.

Reiniging en ontdooien (onderhoud)

Reinigen

- **Trek voor het schoonmaken altijd de stekker uit het stopcontact.**
- Giet geen water in het apparaat.
- Voor regelmatig onderhoud is lauwwarm water met toevoeging van een afwasmiddel geschikt. Om een onaangename geur in de koelkast ze voorkomen, moet de koelkast ongeveer één keer per maand worden gereinigd.
- Reinig de accessoires afzonderlijk in het spoelwater, niet in de vaatwasser.
- Gebruik geen scherpe, schurende, alcoholische of agressieve reinigingsmiddelen.
- Na het reinigen met schoon water afvegen en alles zorgvuldig afdrogen. Steek de stekker vervolgens **met droge handen** weer in het stopcontact.
- Om energie te sparen en efficiënt te blijven, moet u de condensor (aan de achterkant) en de compressor ten minste twee keer per jaar met een bezem of stofzuiger reinigen.
- Het typeplaatje in het apparaat mag tijdens het reinigen niet beschadigd of verwijderd worden.

Ontdooien

Het apparaat hoeft niet te worden ontdooid, maar alleen te worden gereinigd. De verdampers van het apparaat wordt in de achterwand met schuim omhuld, waardoor de achterwanden van de koelkast met rijp kunnen worden bedekt. Wanneer de compressor niet aan het werk is, kan rijp ontdooien. Het dooiwater wordt door een slangstelsel naar de kuip aan de compressor geleid, waar het als gevolg van de ontstane hitte verdampt.

Tips voor energiebesparing

- Voor het plaatsen van het apparaat moet een koude, droge en goed geventileerde ruimte worden gekozen.
- Bescherm het apparaat tegen direct zonlicht. Het mag niet in de buurt van warmtebronnen (oven, radiator enz.) worden geplaatst. Wanneer dit niet kan worden vermeden, moet er een isolatie tussen de warmtebron en het apparaat geplaatst worden.

- Dek de ventilatieopeningen en -roosters niet af en zorg voor voldoende luchtcirculatie aan de achterkant van het apparaat.
- Reinig de compressor (achterkant van het apparaat) regelmatig. Stof verhoogt het energieverbruik.
- Laat warme levensmiddelen eerst afkoelen, alvorens ze in het apparaat worden gezet.
- Laat de koelkastdeur niet te lang open wanneer er levensmiddelen worden uitgethaald of erin worden gedaan, anders wordt ook de ijsvorming in de binnenruimte versneld.
- Stel de temperatuur niet lager in dan noodzakelijk. Meer informatie over temperatuurinstellingen kunt u het hoofdstuk "Bediening en Display" vinden.

Bedrijfsgeluiden

Tijdens de werking van het apparaat ontstaan er typische bedrijfsgeluiden. Deze zijn:

- Geluiden van de elektromotor van de werkende compressor. Wanneer de compressor start met werken zijn de geluiden voor korte tijd iets harder.
- Geluiden in de leidingen tijdens de circulatie van het koelmiddel.

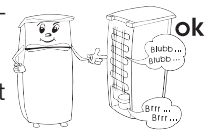

Deurscharnier vervangen

- Indien gewenst kan de scharnierzijde van de rechterzijde naar de linkerzijde worden verplaatst.
- **Waarschuwing! Trek altijd de stekker uit het stopcontact voordat u werkzaamheden aan het apparaat uitvoert.**
- Vervang het deurscharnier met twee personen om persoonlijk letsel en materiële schade te voorkomen.
- Wij bevelen het aan, het wisselen van het deurscharnier alleen door vakkundige personen uit te laten voeren.
- Voordat u met het verwisselen begint, iets fundamenteels:
 - Let altijd op het aantal ringen op de lagerpennen en schroeven.
 - Stel de deuren altijd precies af zodat ze goed sluiten.

Stap 1

- a) Schroef de schroef/schroeven van het deksel boven het deurscharnier los en haal deze eraf.



- b) Koppel de kabels los. Draai de vier schroeven van het bovenste deurscharnier los en verwijder deze. Verwijder het oogje op de aarddraad van het deurscharnier. Steek de kabelaanluiting in de opening aan de bovenkant van de behuizing van het apparaat. Verwijder het deurcontact en de kleine dop van de deur.

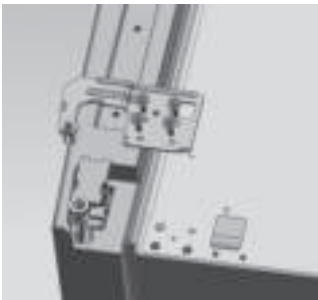

- c) Steek het deurcontact en de kabelaanluiting in de opening van de deur en plaats vervolgens de dop.



- d) Draai de 2 schroeven los zoals in de afbeelding aangegeven om de afdekplaat van het gat aan de bovenkant van het apparaat te verwijderen. Verwijder de dop aan de deur, het deurcontact en de kabelaanluiting.

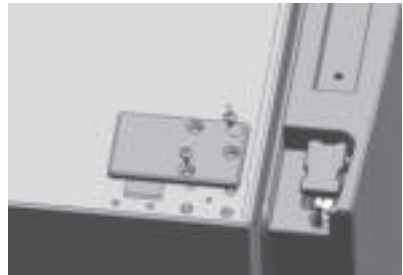

- e) Steek het deurcontact in de ronde opening aan de deur en zet het dopje erop.



- f) Til de koelkastdeur ca. 50 mm omhoog om deze vervolgens van het apparaat af te halen.



Stap 2

- a) Draai de schroeven van het middelste scharnier los en verwijder vervolgens het middelste scharnier



- b) Til de deur van de vriezer ca. 50 mm omhoog om deze van het apparaat af te halen



- c) Verwijder de verstelbare voorpoten onder het onderste scharnier. Schroef de 4 schroeven van het onderste scharnier los en verwijder deze uit het apparaat.

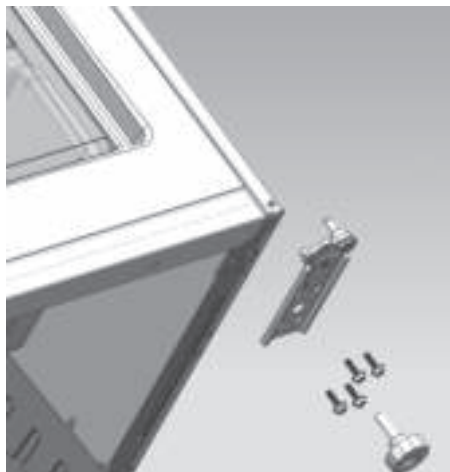

Hiermee is de demontage van de deuren voltooid.



Stap 3

- a) Monteer de eerder gedemonteerde onderdelen aan de andere kant van het apparaat. Trek het deurcontact eruit, zoals in de volgende afbeelding weergegeven en monteer deze aan de andere kant op de juiste plaats.



- b) Verwijder de schroeven van de stop zoals in de volgende afbeelding weergegeven en monteer deze vervolgens aan de andere kant van de deur.

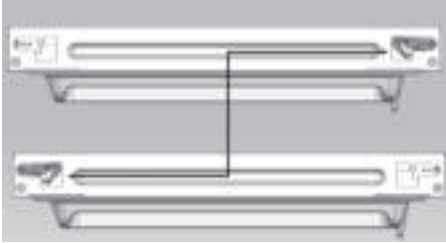

- c) Verwijder de as en de twee aanslagen van het onderste scharnier en breng ze vervolgens in de positie die in de volgende afbeelding is aangegeven.

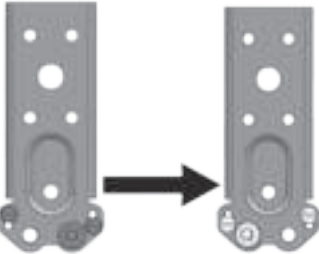

Stap 4

Breng de koel- en vriesdeuren aan de andere kant aan.

- a) Verwijder de verstelbare voorpoot zoals hieronder afgebeeld. Monteer vervolgens het onderste scharnier aan de andere kant van de behuizing en draai de schroeven stevig vast.

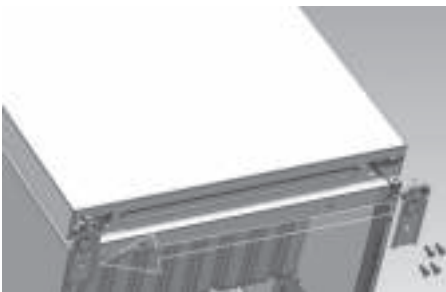

- b) Monteer de korte verstelbare voorpoot aan de kant waar het onderste scharnier zich bevindt. Door het draaien van de poot kan de hoogte van deze zijde van het apparaat ingesteld worden tot het apparaat waterpas staat.

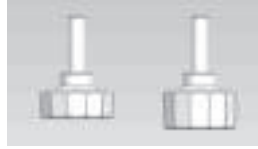

Stap 5

- a) Plaats de diepvriesdeur, draai het middelste scharnier 180° en monteer deze vervolgens aan de andere kant van het apparaat. Bevestig het middelste scharnier met de 3 bijbehorende schroeven.

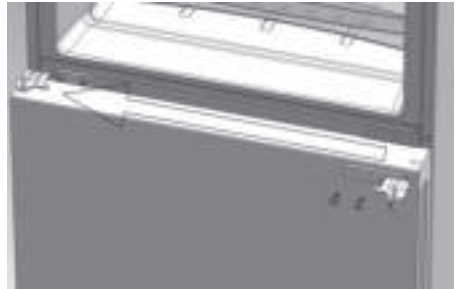

- b) Plaats de koelkastdeur en monteer het bovenste scharnier aan de andere kant van het apparaat. Bevestig het bovenste scharnier met de 4 bijbehorende schroeven. Bevestig daarbij ook het oogje van de aardingskabel met een van de vier schroeven. Sluit vervolgens de kabelaansluiting aan. Plaats het afdekplaatje van het bovenste scharnier en bevestig het met een schroef.
- c) Monteer de afdekking van het gat aan de andere kant van het apparaat en schroef deze vast



Controleer ten slotte of de deuren correct zijn afgesteld en aan alle zijden goed sluiten. Stel indien nodig de voorste verstelbare pootjes af zodat het apparaat waterpas staat.

Als u het apparaat meer dan 30° hebt gekanteld, wacht dan 4 uur voordat u het op het elektriciteitsnet aansluit.

Verwijdering



Apparaten met dit symbool moeten apart van het huisvuil worden afgevoerd. Deze apparaten bevatten waardevolle grondstoffen die gerecycled kunnen worden. Een correcte verwijdering van het apparaat beschermt het milieu en de gezondheid van uw medemensen. Uw gemeente of uw vakhandel kunnen u over correcte afvalverwijdering informeren.

- Trek de stekker uit het stopcontact voor verwijdering en scheidt het netsnoer van het apparaat.
- Het koelmiddel Isobutaan (R600a) en het drijfgas in de isolatie Cyclopentaan (C5H10) zijn licht ontvlambare stoffen en moeten op de juiste wijze worden afgevoerd.
- Zorg ervoor dat de leidingen van het koelcircuit niet beschadigd worden voordat ze op de juiste manier zijn afgevoerd.



Garantie

Severin geeft u twee jaar fabrieksgarantie vanaf de datum van aankoop. Bij apparaten met Inverter-technologie bedraagt de garantieperiode voor de Inverter-motor 10 jaar. Gedurende de periode van twee jaar zullen wij kosteloos alle gebreken herstellen die aantoonbaar aan materiaal- of fabricagefouten te wijten zijn en die het functioneren aanzienlijk belemmeren. Alle andere verdergaande aanspraken zijn uitgesloten. Uitgesloten van de garantie zijn: beschadiging als gevolg van het niet in acht nemen van de gebruiksaanwijzing, ondeskundig gebruik of normale slijtage, ook van breekbare onderdelen zoals glas, kunststof of gloeilampen. De garantie vervalt bij tussenkomst van niet door ons geautoriseerde instanties. Mocht reparatie noodzakelijk zijn, neem dan telefonisch of per e-mail contact op met onze klantenservice. De contactgegevens vindt u in de bijlage van deze handleiding. De wettelijke garantierechten ten opzichte van de verkoper en eventuele garanties van de verkoper blijven onaangetaast.

Informatie klantenservice

Mocht reparatie nodig zijn, neem dan direct contact op met de service-hotline met een storingsmelding. Noteer het artikelnummer van het typeplaatje van het apparaat (zie afbeelding), omdat dit voor een optimale afhandeling nodig is.



Oplossing van storingen

Hieronder volgt een tabel met mogelijke storingen en oplossingen. Controleer of de storingen met de oplossingen kunnen worden verholpen. Wanneer dit niet het geval is, moet het apparaat los worden gekoppeld van het elektriciteitsnet en moet de klantenservice worden geïnformeerd.

Storing	Mogelijke oorzaak en oplossing
Het apparaat werkt niet.	<ul style="list-style-type: none"> • Stroomuitval. • De hoofdzekering is uitgevallen. • De zekering in het stopcontact is mogelijk defect. Controleer dit door een ander apparaat aan hetzelfde stopcontact aan te sluiten.
De geluiden zijn te hard (wanneer de normale bedrijfsge-luiden zich veranderen).	<ul style="list-style-type: none"> • Staat het apparaat stevig op de grond? • Gaan aangrenzende meubels of voorwerpen trillen door het lopende koelaggregaat? • Trillen er voorwerpen op het oppervlak van het apparaat?

Productinformatieblad* koelapparaten

Art.-Nr KGK	8941	8942	8945	8946
Categorie huishoudelijke koelkasten	7 – koelkast – vriezer		7 – koelkast – vriezer	
Energieklasse	A++		A++	
Energieverbruik ** in kWh/jaar	240		228	
Netto-inhoud koelkast in liter	223		257	
Netto-inhoud  - diepvriezer in liter	94		94	
Vorstvrij: diepvriesgedeelte	Ja		Ja	
Vorstvrij: koelkast	Ja		Ja	
Opslagtijd in uren bij storingen	11		14	
Vriescapaciteit in kg/24 uur	4,5		4,5	
Klimaatklasse	SN-T		SN-T	
Omgevingstemperatuur in °C	10 – 43		10 – 43	
Geluidsniveau in dB(a)	39		39	
Afmetingen H × B × D in cm	1855 × 595 × 642		2000 × 595 × 635	
Gewicht in kg	67		71	
Elektrische gegevens	Zie typeplaatje		Zie typeplaatje	

*) Volgens EU richtlijn nr. 1060 / 2010 Bijlage III

**) Het daadwerkelijke verbruik hangt af van het gebruik en de locatie van het apparaat

Nederland

Severin Nederland B.V.

Witteweg 60

1431 GZ Aalsmeer

Tel.: 0297-347054

info@severinnl.com

SEVERIN Elektrogeräte GmbH

Röhre 27

D-59846 Sundern

Tel +49 2933 982-0

Fax +49 2933 982-333

information@severin.de