

Gegevensblad | Artikelnummer: 221-413

COMPACT-verbindingklem; voor alle soorten geleiders; max. 4 mm²; 3-draads; met hendels; Behuizingskleur transparant; Omgevingstemperatuur max. 85 °C (T85); 4,00 mm²; transparant

www.wago.com/221-413

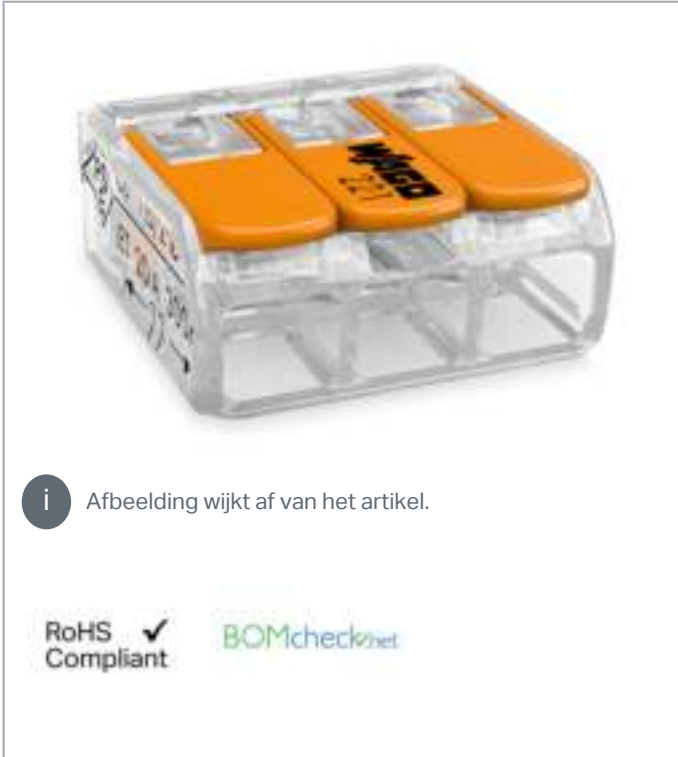

i Afbeelding wijkt af van het artikel.

RoHS Compliant

BOMcheck.net

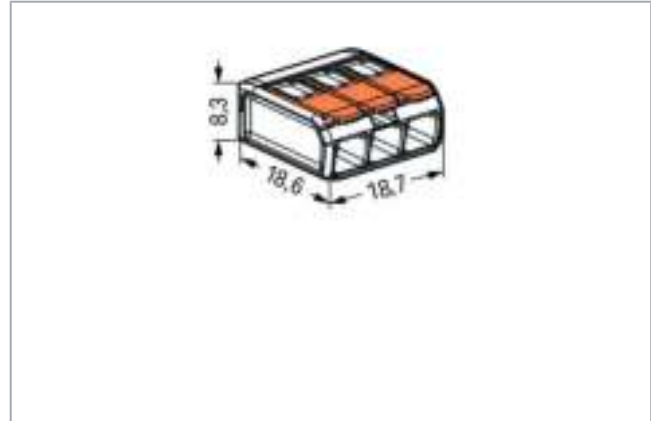

Artikelbeschrijving

Wijzigingen voorbehouden. Let ook op de andere productdocumentatie!

WAGO Nederland B.V.
Laan van de Ram 19
7324 BW APELDOORN
Tel.: +31 55 36 83 500 | Fax: +31 55 3683599
Email: info-nl@wago.com

Hebt u vragen over onze producten?
U kunt ons telefonisch bereiken op het nr. +31 55 3683500.



Uw voordelen:

- Eenvoudig in gebruik: hendel open, geleider invoeren, hendel dicht
- Verkrijgbaar als 2-, 3- en 5-draads klemmen
- Comfortabele aansluiting van geleiders van 0,14 tot 4 mm²
- Installatie van massieve, fijnaderige en meeraderige geleiders
- Tijdbesparing voor installateurs en fabrikanten
- Snelle installatie van apparaten met een groter benodigd vermogen
- Veilige installatie van lange kabels met grotere geleiderdoorsneden
- Bevestigingsadapter voor een normconforme installatie
- Individuele bevestigingsmogelijkheden

Veiligheidsopmerking 1:

In gearde stroomnetten

Gegevens

Elektrische gegevens

Ratings per IEC/EN 60664-1

Dimensioneringsgegevens conform	EN 60664
Toegekende spanning (II / 2)	450 V
Toegekende piekspanning (II / 2)	4 kV
Toegekende stroom	32 A
Legenda dimensioneringsgegevens	(II / 2) Δ overspanningscategorie II / vervuilingsgraad 2

Approvals per UL 1059

Approvals per	UL 486C
Toegekende spanning UL (Use Group C)	600 V
Toegekende stroom UL (Use Group C)	20 A

Aansluitgegevens

Aansluittechniek	CAGE CLAMP [®]
Bedieningswijze	Hendel
Aansluitbare geleidermaterialen	Koper
Nominale doorsnede	4 mm ²
Massieve geleider	0,2 ... 4 mm ² / 24 ... 12 AWG
Meeraderige geleider	0,2 ... 4 mm ² / 24 ... 12 AWG

Wijzigingen voorbehouden. Let ook op de andere productdocumentatie!

WAGO Nederland B.V.
 Laan van de Ram 19
 7324 BW APELDOORN
 Tel.: +31 55 36 83 500 | Fax: +31 55 3683599
 Email: info-nl@wago.com

Hebt u vragen over onze producten?
 U kunt ons telefonisch bereiken op het nr. +31 55 3683500.



Fijnaderige geleider	0,14 ... 4 mm ² / 24 ... 12 AWG
Afstriplengte	11 mm / 0.43 inch
Totaal aantal klemposities	3
Totaal aantal potentialen	1
Soort bedrading	Bedrading met zij-invoer

Geometrische gegevens

Breedte	18,7 mm / 0.736 inch
Hoogte	8,3 mm / 0.327 inch
Diepte	18,6 mm / 0.732 inch

Materiaalgegevens

Kleur	transparant
Brandbaarheidsklasse conform UL 94	V2
Kleur van het bedieningselement	oranje
Weight	2,5 g

Omgevingsvoorwaarden

Omgevingstemperatuur (bedrijf)	85 ... 85 °C
Continuous operating temperature	105 ... 105 °C
T-Marking per EN 60998	T85

Commerciële gegevens

Product Group	7 (Push Wire Conn.)
Verpakkingswijze	BOX
Country of origin	DE
GTIN	4050821808442
Customs tariff number	85369010000

Vergunningen / certificaten

Landspecifieke goedkeuringen

Logo	Vergunning	Norm	Certificaatsnaam
	CCA DEKRA Certification B.V.	EN 60998	NTR NL-7642
	CCA	EN 60998	71-101731

Wijzigingen voorbehouden. Let ook op de andere productdocumentatie!



WAGO Nederland B.V.
Laan van de Ram 19
7324 BW APELDOORN
Tel.: +31 55 36 83 500 | Fax: +31 55 3683599
Email: info-nl@wago.com

Hebt u vragen over onze producten?
U kunt ons telefonisch bereiken op het nr. +31 55 3683500.



DEKRA Certification B.V.



Scheepsgoedkeuringen

Logo	Vergunning	Norm	Certificaatsnaam
	ABS American Bureau of Shipping	-	18-HG1755093-PDA
	DNV GL Det Norske Veritas, Germanischer Lloyd	EN 60998	TAE000015T
	LR Lloyds Register	EN 60998	04/20013 (E8)



UL-goedkeuringen

Logo	Vergunning	Norm	Certificaatsnaam
	UL Underwriters Laboratories Inc.	UL 467	E201573
	UL Underwriters Laboratories Inc.	UL 486C	E69654

Tegendeel

Relevante producten

Mounting adapter

	Artikelnr.: 221-500 Bevestigingsadapter; Serie 221 - 4 mm ² ; voor montage op TS 35/schroefmontage; oranje	www.wago.com/221-500
	Artikelnr.: 221-500/000-006 Bevestigingsadapter; Serie 221 - 4 mm ² ; voor montage op TS 35/schroefmontage; blauw	www.wago.com/221-500/000-006

Wijzigingen voorbehouden. Let ook op de andere productdocumentatie!

WAGO Nederland B.V.
Laan van de Ram 19
7324 BW APELDOORN
Tel.: +31 55 36 83 500 | Fax: +31 55 3683599
Email: info-nl@wago.com

Hebt u vragen over onze producten?
U kunt ons telefonisch bereiken op het nr. +31 55 3683500.

	Artikelnr.: 221-500/000-053 Bevestigingsadapter; Serie 221 - 4 mm ² ; voor montage op TS 35/schroefmontage; donkergrijs/geel	www.wago.com/221-500/000-053
	Artikelnr.: 221-503 Bevestigingsadapter; voor 3-draads klemmen; Serie 221 - 4 mm ² ; voor schroefbevestiging; wit	www.wago.com/221-503
	Artikelnr.: 221-503/000-004 Bevestigingsadapter; voor 3-draads klemmen; Serie 221 - 4 mm ² ; voor schroefbevestiging; zwart	www.wago.com/221-503/000-004
	Artikelnr.: 221-513 Bevestigingsadapter; voor 3-draads klemmen; Serie 221 - 4 mm ² ; met klikvoetje voor horizontale montage; wit	www.wago.com/221-513
	Artikelnr.: 221-513/000-004 Bevestigingsadapter; voor 3-draads klemmen; Serie 221 - 4 mm ² ; met klikvoetje voor horizontale montage; zwart	www.wago.com/221-513/000-004
	Artikelnr.: 221-523 Bevestigingsadapter; voor 3-draads klemmen; Serie 221 - 4 mm ² ; met klikvoetje voor verticale montage; wit	www.wago.com/221-523
	Artikelnr.: 221-523/000-004 Bevestigingsadapter; voor 3-draads klemmen; Serie 221 - 4 mm ² ; met klikvoetje voor verticale montage; zwart	www.wago.com/221-523/000-004

Downloads

Documentatie

Aanbestedingstekst

221-413 GAEB X81 - Datei	19-feb-2019	xml 3,5 kB	Download
221-413 GAEB docx - Datei	23-jan-2019	docx 15,7 kB	Download
Meer informatie Technical explanations	3-apr-2019	pdf 2,1 MB	Download

CAX-gegevens

CAD-gegevens

2D/3D Models 221-413	URL	Download
----------------------	-----	----------

CAE data

Wijzigingen voorbehouden. Let ook op de andere productdocumentatie!

WAGO Nederland B.V.
Laan van de Ram 19
7324 BW APELDOORN
Tel.: +31 55 36 83 500 | Fax: +31 55 3683599
Email: info-nl@wago.com

Hebt u vragen over onze producten?
U kunt ons telefonisch bereiken op het nr. +31 55 3683500.

EPLAN Data Portal 221-413

[URL](#)

[Download](#)

ZUKEN Portal 221-413

[URL](#)

[Download](#)

Instructies voor gebruik

Geleider aansluiten



De geleider 11 mm afstrippen.

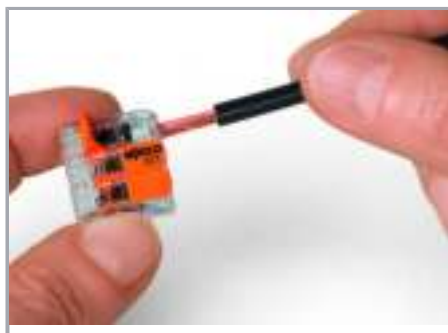

Geleider aansluiten: klempositie met de bedieningshendel openen en de geleider invoeren.



De hendel weer in de rustpositie zetten.

Toepassing

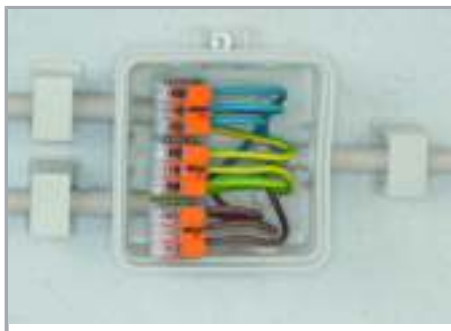

Aansluiting van fijnaderige geleiders in lasdozen



Individuele opbouw van laagspanningsverlichtingssystemen



Verdeling van verlichtingssystemen in centraaldozen

Wijzigingen voorbehouden. Let ook op de andere productdocumentatie!

WAGO Nederland B.V.
Laan van de Ram 19
7324 BW APELDOORN
Tel.: +31 55 36 83 500 | Fax: +31 55 3683599
Email: info-nl@wago.com

Hebt u vragen over onze producten?
U kunt ons telefonisch bereiken op het nr. +31 55 3683500.



Aansluiting van pendelarmaturen in verlaagde plafonds



COMPACT-verbindingklemmen voor alle soorten geleiders 4 mm², serie 221

Wijzigingen voorbehouden. Let ook op de andere productdocumentatie!

WAGO Nederland B.V.
Laan van de Ram 19
7324 BW APELDOORN
Tel.: +31 55 36 83 500 | Fax: +31 55 3683599
Email: info-nl@wago.com

Hebt u vragen over onze producten?
U kunt ons telefonisch bereiken op het nr. +31 55 3683500.



Compacte verbindingsklemmen

Deze klemmen tot wel 5 afgestripte fijnaderige geleiders 0,14 ... 4 mm² en massieve of meeraderige geleiders 0,2 ... 4 mm² – en dat alles zonder gereedschap!

Zo werkt het:

De klempositie met een oranje bedieningshendel openen tot de hendel zich in een verticale positie bevindt. De geleider invoeren en de hendel naar de rustpositie (in één lijn met de behuizing van de klem) overhalen.

Veiligheid:

Dankzij de verzonken bedieningshendel is een incidentele foutieve bediening bij het invoeren in krappe ruimten uitgesloten.

Een veilige toepassing voor alle soorten geleiders (massief, meeraderig en fijnaderig) wordt door diverse toelatingen (ENEC, UL) bevestigd.

Wijzigingen voorbehouden. Let ook op de andere productdocumentatie!