

**PHILIPS**

Soundbar

Serie 8000

TAB8805

# Manuale utente



Registra il prodotto e richiedi assistenza all'indirizzo  
[www.philips.com/support](http://www.philips.com/support)

# Indice

<b>1</b>	<b>Importante</b>	<b>3</b>	<b>4</b>	<b>Utilizzo della Soundbar</b>	<b>16</b>
	Sicurezza	3		Accensione e Spegnimento	16
	Cura del prodotto	4		Standby automatico	16
	Salvaguardia dell'ambiente	4		Selezione delle modalità	17
	Conformità	5		Regolazione del volume	17
	Aiuto e supporto tecnico	5		Modalità sonora Dolby	17
	Avvertenza FCC e dichiarazione IC per gli utenti (solo USA e Canada)	5		Ripristino alle impostazioni di fabbrica	17
				Menu impostazioni	17
				Funzionamento Bluetooth	18
				Funzionamento sorgenti AUX / OPTICAL / HDMI ARC	19
				Funzionamento USB	20
				Ascolto di Spotify	20
				Aggiornamento del firmware	20
<b>2</b>	<b>Soundbar</b>	<b>6</b>	<b>5</b>	<b>Specifiche del prodotto</b>	<b>21</b>
	Contenuto della confezione	6			
	Unità principale	6			
	Connettori	7			
	Subwoofer wireless	7			
	Telecomando	8			
	Preparazione del telecomando	9			
	Posizionamento	9			
	Montaggio a parete	10			
<b>3</b>	<b>Collegamenti</b>	<b>11</b>	<b>6</b>	<b>Risoluzione dei problemi</b>	<b>22</b>
	Dolby Atmos®	11		Marchi	24
	Collegamento alla presa HDMI	12			
	Collegamento alla presa ottica	12			
	Collegamento alla presa AUX	13			
	Collegamento all'alimentazione	13			
	Abbinamento col subwoofer	13			
	Connessione al Wi-Fi (funzionamento wireless)	14			

# 1 Importante

Leggere e comprendere tutte le istruzioni prima di utilizzare il prodotto. La garanzia non copre i danni derivanti dal mancato rispetto delle istruzioni fornite.

## Sicurezza

### Rischio di scosse elettriche o incendi!

- Prima di effettuare o modificare qualsiasi collegamento, assicurarsi che tutti i dispositivi siano scollegati dalla presa di corrente.
- Non esporre mai il prodotto e gli accessori alla pioggia o all'acqua. Non posizionare mai contenitori di liquidi, ad esempio vasi, vicino al prodotto. Se si versano dei liquidi sopra o all'interno del prodotto, scollegarlo immediatamente dalla presa di corrente. Contattare l'Assistenza Clienti per far controllare il prodotto prima dell'uso.
- Non posizionare mai il prodotto e gli accessori in prossimità di fiamme libere o altre fonti di calore, compresa la luce solare diretta.
- Non inserire mai oggetti nelle fessure di ventilazione o in altre aperture del prodotto.
- In caso di utilizzo della spina di rete o di un accoppiatore di apparecchi come dispositivo di scollegamento, il dispositivo di disconnessione deve restare sempre operativo.
- Le batterie (il pacco batterie o le batterie installate) non devono essere esposte a temperature eccessivamente alte quali luce solare, fuoco e così via.
- Scollegare il prodotto dalla presa di corrente prima dei temporali.
- Quando si scollega il cavo di alimentazione, tirare sempre la spina, mai il cavo.
- Utilizzare il prodotto in climi tropicali e/o moderati.

### Rischio di cortocircuito o incendio!

- Per l'identificazione e i parametri di alimentazione, leggere la targhetta del modello posta sul retro o sulla parte inferiore del prodotto.
- Prima di collegare il prodotto alla presa

di corrente, assicurarsi che la tensione di alimentazione corrisponda al valore stampato sul retro o sul fondo del prodotto. Non collegare mai il prodotto alla presa di corrente se la tensione è diversa.

### Rischio di lesioni o danni al prodotto!

- Per il montaggio a parete, questo prodotto deve essere fissato saldamente alla parete secondo le istruzioni di installazione. Utilizzare solo la staffa per il montaggio a parete fornita (se disponibile). Un montaggio a parete non corretto può causare incidenti, lesioni o danni. In caso di domande, contattare il Servizio Clienti del proprio paese.
- Non collocare mai il prodotto o altri oggetti sui cavi di alimentazione o su altre apparecchiature elettriche.
- Se il prodotto viene trasportato a temperature inferiori a 5°C, disimballare il prodotto e attendere che la sua temperatura corrisponda a quella ambiente prima di collegarlo alla presa di corrente.
- Alcune parti di questo prodotto possono essere in vetro. Maneggiare con cura per evitare lesioni e danni.

### Rischio di surriscaldamento!

- Non installare mai questo prodotto in uno spazio ristretto. Lasciare sempre uno spazio di almeno quattro pollici (10cm) intorno al prodotto per una corretta ventilazione. Assicurarsi che tende o altri oggetti non coprano mai le fessure di ventilazione sul prodotto.

### Rischio di contaminazione!

- Non utilizzare combinazioni di batterie diverse (vecchie e nuove, al carbonio e alcaline, ecc...).
- **ATTENZIONE:** Se le batterie non vengono sostituite in modo corretto, si potrebbero verificare esplosioni. Sostituire solo con un batteria uguale o equivalente.
- Rimuovere le batterie se scariche o se il telecomando non verrà utilizzata per lungo tempo.
- Le batterie contengono sostanze chimiche, devono perciò essere smaltite in maniera corretta.

### Pericolo di ingestione delle batterie!

- Il prodotto/telecomando può contenere una batteria a moneta/botone, che potrebbe essere ingoiata. Tenere

sempre le batterie fuori dalla portata dei bambini. Se ingerita, la batteria può causare ferite gravi o la morte. Possono verificarsi ustioni interne gravi entro due ore dall'ingestione.

- Se si sospetta che le batterie potrebbero essere state ingerite o posizionate in qualsiasi parte all'interno del corpo, rivolgersi immediatamente ad un medico.
- Quando si cambiano le batterie, tenere sia quelle vecchie che quelle nuove lontano dalla portata dei bambini. Assicurarsi che il vano batterie sia saldamente bloccato dopo aver sostituito la batteria.
- Se non è possibile fissare completamente il vano batteria, interrompere l'uso del prodotto. Tenere fuori dalla portata dei bambini e contattare il produttore.



Questo è un dispositivo di CLASSE II con doppio isolamento e senza messa a terra di protezione.



Tensione CA



Utilizzare solo alimentatori indicati nel manuale di istruzioni.

## Cura del prodotto

Usare solo un panno in microfibra per pulire il prodotto.

## Salvaguardia dell'ambiente

Smaltimento del vecchio prodotto e della batteria



Questo prodotto è progettato e realizzato con materiali e componenti di alta qualità, che possono essere riciclati e riutilizzati.



Questo simbolo su un prodotto indica che è conforme alla Direttiva Europea 2012/19/UE.



Questo simbolo indica che il prodotto contiene batterie soggette alla Direttiva Europea 2013/56/UE e non possono quindi essere gettate insieme ai normali rifiuti domestici.

Informarsi sul sistema di raccolta differenziata in vigore per i prodotti elettrici ed elettronici, e sulle batterie. Seguire le normative locali e non smaltire mai il prodotto e le batterie con i normali rifiuti domestici. Il corretto smaltimento delle batterie

e dei prodotti non più utilizzabili aiuta a prevenire l'inquinamento ambientale e possibili danni alla salute umana.

### Rimozione delle batterie usa e getta

Per rimuovere le batterie usa e getta, vedere la sezione relativa all'installazione delle batterie.

### Per i dispositivi WiFi 5G

Il dispositivo per il funzionamento nella banda 5150–5350 MHz è destinato esclusivamente all'uso in ambienti chiusi per ridurre il potenziale di interferenze dannose ai sistemi satellitari mobili.

						
AT	BE	BG	CZ	DK	EE	FR
DE	IS	IE	IT	EL	ES	CY
LV	LI	LT	LU	HU	MT	NL
NO	PL	PT	RO	SI	SK	TR
FI	SE	CH	UK	HR		

## Conformità

Questo prodotto è conforme ai requisiti sulle interferenze radio della Comunità Europea. Con la presente, TP Vision Europe B.V. dichiara che questo prodotto è conforme ai requisiti essenziali ed alle altre disposizioni pertinenti della Direttiva 2014/53/UE. La Dichiarazione di conformità è presente sul sito [www.p4c.philips.com](http://www.p4c.philips.com).

## Aiuto e supporto tecnico

Per l'assistenza online completa, visitare [www.philips.com/support](http://www.philips.com/support) per:

- scaricare il manuale d'uso e la guida d'avvio rapido
- guarda i tutorial video (disponibili solo per alcuni modelli)
- trovare le risposte alle domande più frequenti (FAQ)
- inviarci una domanda via e-mail
- chattare con il nostro incaricato del supporto.

Seguire le istruzioni sul sito web per selezionare la propria lingua, quindi inserire il numero del modello del prodotto. In alternativa, è possibile contattare l'assistenza clienti del proprio paese. Prima di contattare l'assistenza, annotare il numero del modello e il numero di serie del prodotto. Tali informazioni si trovano sul retro o sulla parte inferiore del prodotto.

## Avvertenza FCC e dichiarazione IC per gli utenti (solo USA e Canada)

### INFORMAZIONI FCC

**NOTA:** Questa apparecchiatura è stata testata ed è risultata conforme ai limiti previsti per i dispositivi digitali di Classe B, in conformità alla Parte 15 delle normative FCC. Questi limiti sono stati concepiti per fornire una protezione adeguata contro le interferenze dannose in un'installazione

residenziale. Questa apparecchiatura genera, utilizza e può irradiare energia in radiofrequenza e, se non installata e utilizzata in conformità alle istruzioni, può causare interferenze dannose alle comunicazioni radio.

Tuttavia, non vi è alcuna garanzia che non si verifichino interferenze in una particolare installazione. Se questa apparecchiatura causa interferenze dannose alla ricezione radio o televisiva, eventualità che può essere verificata accendendo e spegnendo l'apparecchio, l'utente è invitato a cercare di eliminare l'interferenza adottando una o più delle seguenti misure:

- Riorientare o riposizionare l'antenna di ricezione.
- Aumentare la distanza tra l'apparecchiatura e il ricevitore.
- Collegare l'apparecchiatura a una presa su un circuito diverso da quello a cui è collegato il ricevitore.
- Rivolgersi al rivenditore o a un tecnico radio/TV esperto per assistenza.

### IC-Canada: CAN IECES-3(B)/NMB-3(B)

Questo dispositivo contiene trasmettitori/ricevitori esenti da licenza conformi agli RSS esenti da licenza di Innovation, Science and Economic Development Canada. Il funzionamento è soggetto alle seguenti due condizioni:

1. Questo dispositivo non può causare interferenze.
2. Questo dispositivo deve accettare qualsiasi interferenza, comprese quelle che possono causare un funzionamento indesiderato del dispositivo.

### Avvertenza FCC&IC:

- Questa apparecchiatura deve essere installata e fatta funzionare con una distanza minima di 20 cm tra il radiatore e il corpo.
- Cambiamenti o modifiche a questa unità non espressamente approvate dalla parte responsabile per la conformità potrebbero invalidare il diritto dell'utente ad utilizzare l'apparecchiatura.

## 2 Soundbar

Congratulazioni per l'acquisto e benvenuto in Philips! Per trarre il massimo vantaggio dall'assistenza fornita da Philips, registrare la Soundbar su [www.philips.com/support](http://www.philips.com/support).

### Contenuto della confezione

Controllare ed identificare gli elementi contenuti nella confezione:

- Soundbar x 1
- Subwoofer wireless x 1
- Telecomando x 1
- Cavo di alimentazione \* x 4
- Kit per montaggio a parete x 1  
(Staffe per montaggio a parete x2, viti x2, tasselli x2)
- Guida rapida / Scheda di garanzia / Scheda di sicurezza / Dima per montaggio a parete x 1

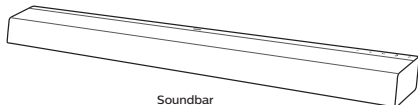

Soundbar



Telecomando

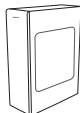

Subwoofer wireless



Guida di avvio rapido



2 X

Cavo di alimentazione \*

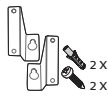

Staffe per montaggio a parete  
Copertura in gomma  
Viti (per parete)

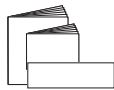

Scheda di garanzia  
Scheda di sicurezza  
Dima per montaggio a parete

- \* Il numero dei cavi di alimentazione e il tipo di spina variano da regione a regione.
- Le immagini, le illustrazioni e i disegni riportati nel presente manuale d'uso sono solo a scopo di riferimento; il prodotto effettivo può variare nell'aspetto.

### Unità principale

Questa sezione include una panoramica dell'unità principale.

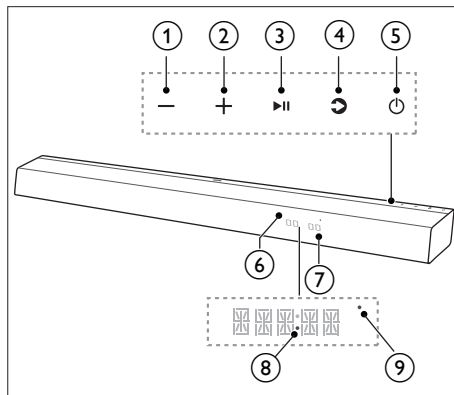

- ① **Pulsante - (Volume)**  
Diminuisce il volume.
- ② **Pulsante + (Volume)**  
Aumenta il volume.
- ③ **Pulsante ►|| (Play/Pausa)**  
Avvio, pausa o ripresa della riproduzione.
- ④ **Pulsante ↻ (Sorgente)/Abbinamento Bluetooth**
  - Selezione di una sorgente in ingresso per la Soundbar.
  - Tenere premuto per attivare la funzione di abbinamento in modalità Bluetooth o per scollegare il dispositivo Bluetooth abbinato.
- ⑤ **Pulsante ⏻ (Standby-on)**

Stato accensione	Azione	Funzione
Acceso		• Segue lo stato della sorgente
Standby parziale	Premere il pulsante ⏻ una volta	• Il Wi-Fi è ancora attivo. • Play-Fi e Airplay2 sono ancora supportati.

Eco Standby	Tenere premuto il pulsante  per 5 secondi	<ul style="list-style-type: none"> <li>• Il Wi-Fi è disattivato.</li> <li>• Il prodotto entra in modalità a ridotto consumo energetico.</li> <li>• Il riavvio del sistema richiederà tempi relativamente più lunghi.</li> </ul>
-------------	--	---

- ⑥ Display
- ⑦ Sensore del telecomando
- ⑧ LED di accensione
- ⑨ Spia LED Wi-Fi (gialla)

Stato del LED	Stato
Lampeggiante	Modalità Access Point Wi-Fi (AP)
Doppio lampeggio	Modalità Wi-Fi Protected Setup (WPS)
Costantemente acceso	Connesso / Abbinamento riuscito

## Connettori

Questa sezione include una panoramica dei connettori disponibili sulla Soundbar.

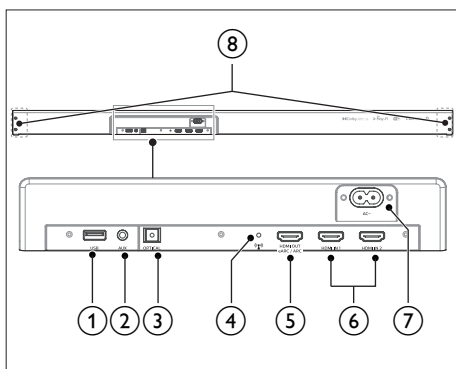

- ①  **USB**
  - Ingresso audio da un dispositivo di archiviazione USB.
  - Aggiornamento software del prodotto.
- ② **AUX**  
Ingresso audio, ad esempio, da un

lettore MP3 (jack da 3,5 mm).

- ③ **OPTICAL**  
Collegare ad un'uscita audio ottica del TV o di un dispositivo digitale.
- ④ **Pulsante  (Configurazione Wi-Fi)**
  - Attiva la configurazione Wi-Fi per Play-Fi.
  - Tenere premuto il pulsante per 3 secondi per attivare la modalità Wps.
  - Tenere premuto il pulsante per 8 secondi per attivare la modalità AP.
- ⑤ **HDMI OUT (eARC/ARC)**  
Collegare all'ingresso HDMI del TV.
- ⑥ **HDMI 1/ HDMI 2**  
Collegare all'ingresso HDMI del TV.
- ⑦ **Presca CA~**  
Collegare all'alimentazione di rete.
- ⑧ **Slot per staffa a parete**

## Subwoofer wireless

Questa sezione include una panoramica del subwoofer wireless.

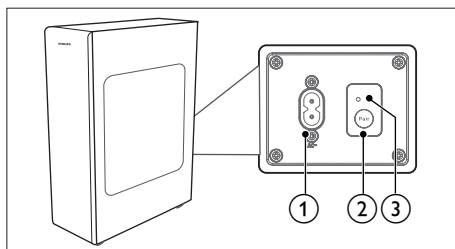

- ① **Presca CA~**  
Collegare all'alimentazione di rete.
- ② **Pulsante per l'abbinamento**  
Tenere premuto per attivare la modalità di abbinamento del subwoofer.
- ③ **Spia del subwoofer**  
Determinare lo stato in base alla spia del subwoofer wireless.

Stato del LED	Stato
Lampeggio rapido	Subwoofer in modalità di abbinamento
Costantemente acceso	Connesso / Abbinamento riuscito
Lampeggio lento	In collegamento / Abbinamento non riuscito

## Telecomando

Questa sezione include una panoramica del telecomando.

### ① (Standby-accesso)

Stato accensione	Azione	Funzione
Acceso		<ul style="list-style-type: none"> <li>Segue lo stato della sorgente</li> </ul>
Standby parziale	Premere il pulsante  una volta	<ul style="list-style-type: none"> <li>Il Wi-Fi è ancora attivo.</li> <li>Play-Fi e Airplay2 sono ancora supportati.</li> </ul>
Eco Standby	Tenere premuto il pulsante  per 5 secondi	<ul style="list-style-type: none"> <li>Il Wi-Fi è disattivato.</li> <li>Il prodotto entra in modalità a ridotto consumo energetico.</li> <li>Il riavvio del sistema richiederà tempi relativamente più lunghi.</li> </ul>

### ② (Sorgente)

- Selezione di una sorgente in ingresso per la Soundbar.
- Tenere premuto per attivare la funzione di abbinamento in modalità Bluetooth o per scollegare il dispositivo Bluetooth abbinato.

### ③ (Dolby)

Accensione/spengimento del Dolby.

### ④ (Mute)

Disattivazione o ripristino del volume.

### ⑤ (Play/Pausa)

- Avvio, pausa o ripresa della riproduzione in modalità USB / BT / PLAY-Fi.
- Conferma di una selezione.

### ⑥ ◀, ▶, ▼, ▲ (cursori)

#### ◀ / ▶ (Precedente/Successivo)

- Passaggio al brano precedente o successivo in modalità USB / BT / PLAY-Fi.
- Navigazione a sinistra/destra nella struttura del menu.

#### ▼ / ▲

- Navigazione verso il basso/in alto nella struttura del menu.

### ⑦ (MENU)

Accesso al menu delle impostazioni.

### ⑧ (Indietro)

- Ritorno al menu precedente. Uscita dal menu.
- Tenere premuto il pulsante per 10 secondi per ripristinare il modulo Wi-Fi della soundbar alle impostazioni predefinite.

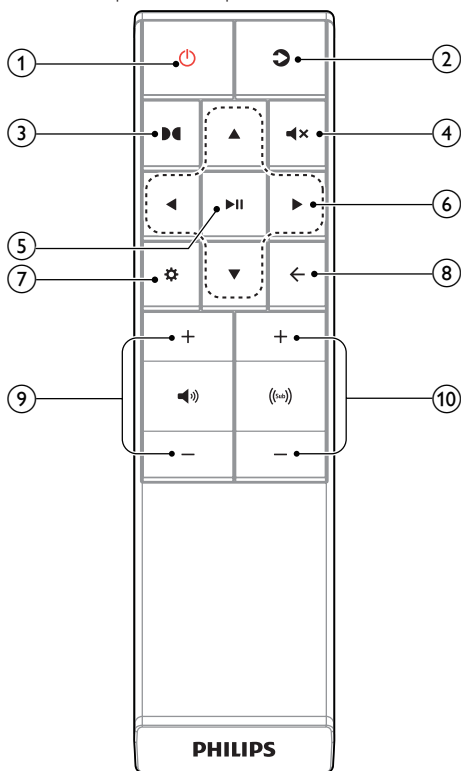

### ⑨ (Volume della Soundbar)

Aumento / diminuzione del volume della soundbar.



- ⑩ **( $\oplus$ ) +/- (Volume del subwoofer)**  
Aumento / diminuzione del volume del subwoofer.

## Preparazione del telecomando

- Il telecomando in dotazione consente di azionare l'unità a distanza.
- Anche se il telecomando viene azionato entro una distanza effettiva di 6m (19,7 piedi), il suo funzionamento potrebbe non essere possibile in caso di ostacoli tra l'unità e il telecomando.
- Se il telecomando viene utilizzato in prossimità di altri prodotti che generano raggi infrarossi, o se in prossimità dell'unità vengono utilizzati altri dispositivi di controllo a distanza che utilizzano raggi infrarossi, potrebbe non funzionare correttamente. Al contrario, gli altri prodotti potrebbero non funzionare correttamente.

### Al primo utilizzo:

L'unità è dotata di una batteria al litio CR2025 preinstallata. Rimuovere la linguetta di protezione per attivare la batteria del telecomando.

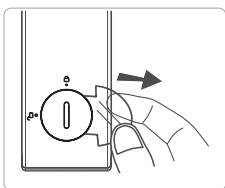

### Sostituzione della batteria del telecomando

Il telecomando utilizza una batteria al Litio CR2025 da 3V

- 1 Utilizzare un utensile (ad esempio una batteria a bottone/una moneta) ed infilarlo nella scanalatura del coperchio del vano batteria, quindi ruotare in senso antiorario verso  (sbloccato).
- 2 Rimuovere la vecchia batteria, che si trova nel coperchio, posizionare la nuova batteria CR2025 e prestare attenzione a rispettare la corretta polarità (+/-).
- 3 Utilizzare l'utensile ed infilarlo nella scanalatura del coperchio del vano

batteria, quindi ruotare in senso orario verso , e fissarlo al telecomando.

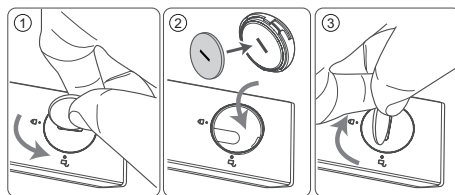

### Precauzioni relative alle batterie

- Quando il telecomando non viene utilizzato per un periodo di tempo prolungato (più di un mese), rimuovere la batteria dal telecomando per evitare perdite.
- Se le batterie dovessero perdere del liquido, eliminare la perdita all'interno del vano batterie e sostituire le batterie con batterie nuove.
- Non utilizzare batterie diverse da quelle specificate.
- Non riscaldare o disassemblare le batterie.
- Non gettarle mai nel fuoco o nell'acqua.
- Non trasportare o conservare le batterie insieme ad altri oggetti metallici. In caso contrario, le batterie potrebbero causare cortocircuiti, perdite o esplosioni.
- Non ricaricare mai una batteria se non è confermato essere di tipo ricaricabile.

### Posizionamento

Posizionare il subwoofer ad almeno 1 metro (3 piedi) di distanza dalla Soundbar, ed a dieci centimetri di distanza dalla parete. Per le migliori prestazioni, posizionare il subwoofer come mostrato sotto.

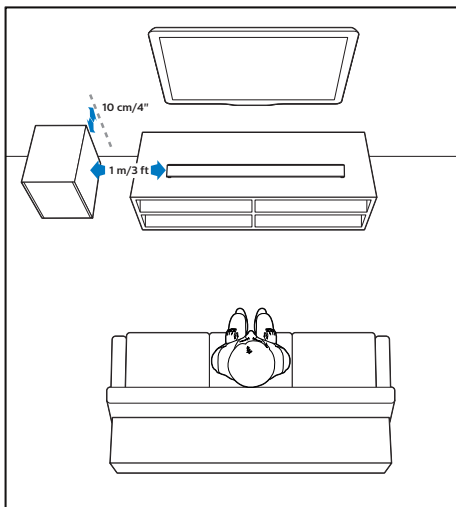

## Lunghezza/diametro delle viti

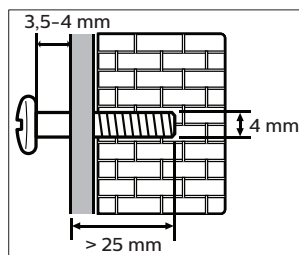

## Altezza consigliata per il montaggio a parete

Si consiglia di installare il TV prima di montare a parete la soundbar. Con un TV preinstallato, montare a parete la soundbar ad una distanza di 50mm/2,0" dalla parte inferiore del televisore.

- 1 Praticare 2 fori paralleli ( $\varnothing$  3-8 mm ciascuno a seconda del tipo di parete) sulla parete.
  - ↳ Le distanze tra i fori sono:
    - 856mm / 33,7" (TAB8405 / TAB8505)
    - 1017mm / 40" (TAB8805)
    - 1076mm / 42" (TAB8905)
  - ↳ È possibile utilizzare la dima per il montaggio a parete fornita per individuare più facilmente la posizione dei fori sulla parete
  - ↳ Fissare i tasselli e le viti nei fori.
- 2 Rimuovere le viti (x4) dall'unità principale.
  - ↳ Fissare le staffe da parete (x2) all'unità principale con le viti appena rimosse.
- 3 Agganziare la Soundbar sulle viti di fissaggio.

## Montaggio a parete

### Nota

- Un montaggio a parete non corretto può causare incidenti, lesioni o danni. In caso di domande, contattare il Servizio Clienti del proprio paese.
- Prima del montaggio a parete, assicurarsi che la parete sia in grado di sostenere il peso della SoundBar.
- Prima del montaggio a parete, non è necessario rimuovere i quattro piedini in gomma nella parte inferiore della Soundbar; i piedini in gomma rimossi non potranno essere fissati di nuovo.
- A seconda del tipo di parete prescelto per il montaggio della Soundbar, assicurarsi di utilizzare viti di lunghezza e diametro adeguati.
- Verificare se la porta USB sul retro della Soundbar è collegata o meno ad un dispositivo USB. Se il dispositivo USB collegato influisce sul montaggio a parete, è necessario utilizzare un altro dispositivo USB dalle dimensioni appropriate.

## 3 Collegamenti

Questa sezione aiuta a collegare la Soundbar ad un TV e ad altri dispositivi, ed a configurarla.

Per informazioni sui collegamenti principali della Soundbar e degli accessori, vedere la guida rapida.

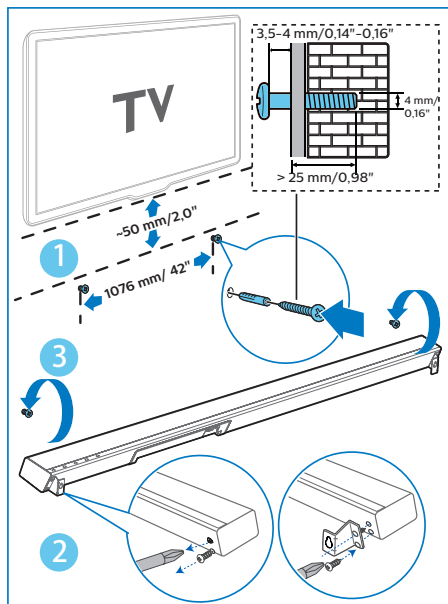

### Nota

- Per l'identificazione e i parametri di alimentazione, leggere la targhetta del modello posta sul retro o sulla parte inferiore del prodotto.
- Prima di effettuare o modificare qualsiasi collegamento, assicurarsi che tutti i dispositivi siano scollegati dalla presa di corrente.

## Dolby Atmos®

Dolby Atmos offre un'esperienza di ascolto coinvolgente riproducendo l'audio in uno spazio tridimensionale, con tutta la ricchezza, la chiarezza e la potenza del suono Dolby. Per ulteriori informazioni, visitare il sito web [dolby.com/technologies/dolby-atmos](http://dolby.com/technologies/dolby-atmos)

### Per l'utilizzo di Dolby Atmos®

Dolby Atmos® è disponibile solo in modalità HDMI ARC/eARC. Per i dettagli del collegamento, fare riferimento a "Collegamento HDMI".

- 1 Per utilizzare Dolby Atmos® in modalità HDMI 1 / HDMI 2 / HDMI ARC, il televisore deve supportare Dolby Atmos®.
- 2 Assicurarsi che l'opzione "Nessuna codifica" sia selezionata per il bitstream nell'uscita audio digitale del dispositivo esterno collegato (ad es. Lettore DVD Blu-ray, TV, ecc.).
- 3 Quando si accede al formato Dolby Atmos / Dolby Digital / PCM, la soundbar mostrerà DOLBY ATMOS / DOLBY AUDIO / PCM AUDIO / DOLBY SURROUND.

## Nota

- L'esperienza Dolby Atmos completa è disponibile solo quando la Soundbar è collegata alla sorgente tramite un cavo HDMI 2.0.
- La Soundbar funzionerà comunque quando è collegata tramite altri metodi (ad esempio un cavo ottico digitale), ma questi non sono in grado di supportare tutte le funzioni Dolby. Alla luce di ciò, si consiglia di effettuare il collegamento tramite HDMI per garantire il supporto Dolby completo.

## Collegamento alla presa HDMI

Alcuni TV 4K HDR richiedono che l'ingresso HDMI o le impostazioni dell'immagine siano impostati per la ricezione di contenuti HDR. Per ulteriori dettagli sulla configurazione del display HDR, consultare il manuale di istruzioni del televisore.

### Opzione 1: eARC/ARC (Audio Return Channel)

La Soundbar supporta HDMI con Audio Return Channel (eARC/ARC). Se il TV supporta HDMI ARC, è possibile sentire l'audio del TV attraverso la Soundbar utilizzando un solo cavo HDMI.

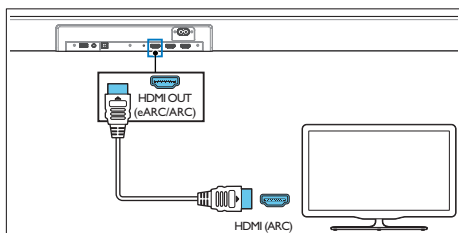

- 1 Sul televisore, attivare la funzione HDMI-CEC. Per i dettagli, vedere il manuale d'uso del televisore.
  - Il connettore **HDMI ARC** sul televisore potrebbe essere etichettato in modo diverso. Per i dettagli, vedere il manuale d'uso del televisore.

- 2 Utilizzando un cavo HDMI ad alta velocità, collegare il connettore **HDMI OUT (eARC/ARC)-TO TV** sulla Soundbar al connettore **HDMI ARC** del TV.

## Nota

- Il televisore deve supportare le funzioni HDMI-CEC e ARC. HDMI-CEC e ARC devono essere impostati su On (acceso).
- Il metodo di impostazione di HDMI-CEC e ARC può variare a seconda del televisore. Per ulteriori informazioni sulla funzione ARC, fare riferimento al manuale d'uso del televisore.
- Assicurarsi di utilizzare cavi HDMI in grado di supportare la funzione ARC.

### Opzione 2: HDMI standard

Se il televisore non è compatibile con HDMI ARC, collegare la soundbar al televisore tramite un collegamento HDMI standard.

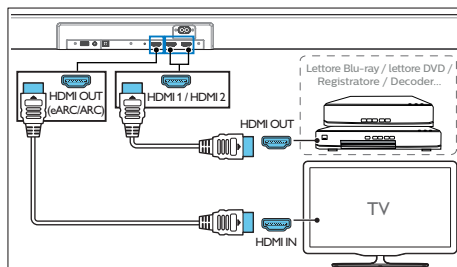

- 1 Utilizzare un cavo HDMI per collegare la presa **HDMI IN (1 o 2)** della soundbar ai dispositivi esterni (ad esempio console di gioco, lettori DVD e blu-ray).
- 2 Utilizzare un cavo HDMI per collegare la presa **HDMI OUT (eARC/ARC)** della soundbar alla presa **HDMI IN** del televisore.

## Collegamento alla presa ottica

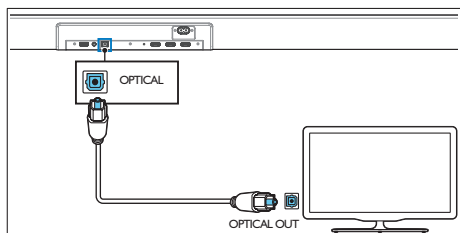

- 1 Utilizzando un cavo ottico, collegare il connettore **OPTICAL** della Soundbar al connettore **OPTICAL OUT** del televisore o di un altro dispositivo.
  - Il connettore ottico digitale potrebbe essere etichettato **SPDIF** o **SPDIF OUT**.

## Collegamento alla presa AUX

- a. Utilizzare un cavo audio da 3,5 mm a 3,5 mm
  - Utilizzare un cavo audio da 3,5mm a 3,5mm (non incluso) per collegare la presa cuffie del TV alla presa AUX dell'unità.

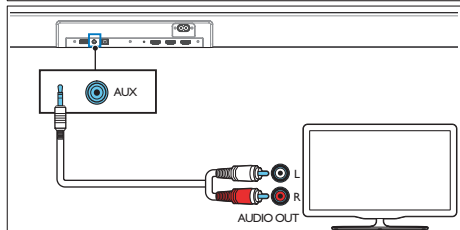
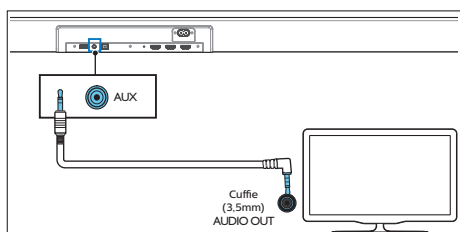

- b. Utilizzare un cavo audio da RCA a 3,5 mm
  - Utilizzare un cavo audio da 3,5 mm a RCA (non incluso) per collegare l'uscita audio del TV alla presa AUX dell'unità.

## Collegamento all'alimentazione

- Prima di collegare il cavo di alimentazione CA, accertarsi di aver completato tutti gli altri collegamenti.
- **Pericolo di causare danni al prodotto!** Accertarsi che la tensione di alimentazione corrisponda alla tensione indicata sul retro o sul lato inferiore del dispositivo.

- 1 Collegare il cavo dell'alimentazione di rete alla presa CA~ dell'unità e quindi ad una presa di rete
- 2 Collegare il cavo dell'alimentazione di rete alla presa CA~ del Subwoofer e quindi ad una presa di rete.

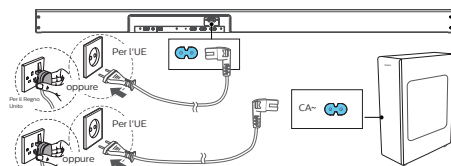

- \* Il numero dei cavi di alimentazione e il tipo di spina variano da regione a regione.

## Abbinamento col subwoofer

### Abbinamento automatico

Collegare la Soundbar e il subwoofer alle prese di corrente, quindi premere il pulsante sull'unità o sul telecomando per commutare l'unità in modalità **ON**. Il subwoofer e la Soundbar si abbineranno automaticamente.

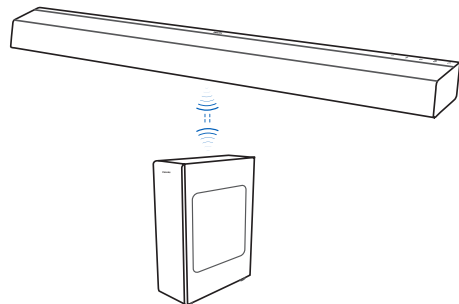

- ↳ Determinare lo stato in base alla spia del subwoofer wireless.

Stato del LED	Stato
Lampeggio rapido	Subwoofer in modalità di abbinamento
Costantemente acceso	Connesso / Abbinamento riuscito
Lampeggio lento	In collegamento / Abbinamento non riuscito

### Suggerimenti

- Non premere il pulsante Pair sul retro del subwoofer, tranne nel caso di abbinamento manuale.

## Abbinamento manuale

Se non si sente alcun suono provenire dal subwoofer wireless, abbinarlo manualmente.

- 1 Scollegare nuovamente entrambe le unità dalle prese di corrente, quindi ricollegarle dopo 3 minuti.
- 2 Tenere premuto il pulsante **Pair** sul retro del subwoofer per 5 secondi.
  - ↳ La spia Pair sul subwoofer lampeggerà rapidamente.
- 3 Tenere premuto **⏻** per 5 secondi sull'unità o sul telecomando per impostarla in modalità ECO STANDBY. Quindi premere **⏻** sull'unità o sul telecomando per accenderla (ON).
  - ↳ La spia **Pair** sul subwoofer rimarrà accesa costantemente ad operazione correttamente avvenuta.
- 5 Se la spia Pair continua a lampeggiare, ripetere i passaggi 1-3.

### Suggerimenti

- Il subwoofer deve trovarsi entro 6 m dalla Soundbar in un'area aperta (più vicino è meglio).
- Rimuovere eventuali oggetti tra il subwoofer e la Soundbar.
- Se la connessione wireless si interrompe di nuovo, verificare che non vi sia un conflitto o una forte interferenza (ad es. interferenza generata da un dispositivo elettronico) intorno al punto di installazione. Rimuovere questi conflitti o forti interferenze e ripetere le procedure di cui sopra.

## Connessione al Wi-Fi (funzionamento wireless)

(Per versioni iOS e Android)

Collegando questa unità ed i telefoni cellulari, i tablet (come iPad, iPhone, iPod touch, telefoni Android, ecc.) alla stessa rete Wi-Fi, è possibile utilizzare l'app Philips Sound di DTS Play-Fi per controllare la soundbar per ascoltare file audio.

- 1 Collegare il telefono o il tablet alla stessa rete Wi-Fi alla quale si desidera collegare la soundbar.
- 2 Scaricare e installare l'applicazione Philips Sound con tecnologia DTS Play-Fi su un telefono o tablet.

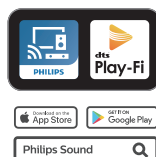

- Assicurarsi che il router sia acceso e che funzioni correttamente.
- 3 Tenere premuto il pulsante **Ⓜ** (Wi-Fi) situato sul retro del cabinet per 8 secondi per attivare la connessione Wi-Fi.
    - ↳ Attendere finché l'altoparlante emette un secondo segnale acustico, quindi rilasciare il pulsante.
  - 4 Attendere che la spia luminosa del Wi-Fi sulla parte anteriore del cabinet passi da un lampeggio rapido fino ad un impulso lento. Quando inizia a pulsare lentamente, indica che lo speaker sta entrando nella modalità di configurazione Wi-Fi.
  - 5 Avviare l'App Philips Sound con tecnologia DTS Play-Fi. Per collegare il prodotto alla rete Wi-Fi, seguire le istruzioni riportate nell'applicazione.

## Nota

### Solo per la versione iOS

La rete Wi-Fi utilizzata da iPhone deve essere temporaneamente impostata sul dispositivo Play-Fi AP, quindi riavviare l'APP Philips Sound per completare la configurazione Wi-Fi del prodotto. Vedere la procedura riportata di seguito:

- Andare in Impostazioni.
- Selezionare Impostazioni Wi-Fi.



- Selezionare il dispositivo Play-Fi nella configurazione Wi-Fi.
- Tornare all'App Philips Sound per continuare la configurazione.



- Una volta stabilita la connessione Wi-Fi, la spia luminosa del Wi-Fi sulla parte anteriore del cabinet smette di lampeggiare e diventa fissa. Una volta configurato il prodotto sulla rete Wi-Fi, è possibile controllarlo da qualsiasi smartphone o tablet sulla stessa rete.
  - ↳ Quando si utilizza L'APP per riprodurre musica, sul display viene visualizzato PLAY-FI.
- Dopo la connessione, è possibile modificare il nome del dispositivo. Ci sono diversi nomi tra cui scegliere oppure è possibile crearne uno scegliendo Nome personalizzato alla fine dell'elenco dei nomi. In caso contrario, viene impostato il nome

predefinito.

- Dopo il collegamento, il prodotto potrebbe eseguire un aggiornamento software. Eseguire l'aggiornamento alla versione più recente del software quando si esegue la prima configurazione. L'aggiornamento del software potrebbe richiedere alcuni minuti. Non scollegare lo speaker, spegnere il dispositivo o scollegarsi dalla rete durante l'aggiornamento.

### Configurazione AirPlay

Utilizzare AirPlay per configurare la connessione Wi-Fi del dispositivo iOS (iOS7 o versione successiva) e la soundbar.

- Dispositivo iOS: Impostazioni > Wi-Fi > selezionare la rete domestica [Dispositivo Play-Fi (xxxxxx)]
- Avviare l'App Philips Sound con tecnologia DTS Play-Fi. Per collegare il prodotto alla rete Wi-Fi, seguire le istruzioni riportate nell'applicazione.
  - ↳ Una volta stabilita la connessione Wi-Fi, la spia luminosa del Wi-Fi sulla parte anteriore del cabinet smette di lampeggiare e diventa fissa. Una volta configurato il prodotto sulla rete Wi-Fi, è possibile controllarlo da qualsiasi smartphone o tablet sulla stessa rete.
  - ↳ Quando si utilizza L'APP per riprodurre musica, sul display viene visualizzato PLAY-FI.



- Dopo la connessione, è possibile modificare il nome del dispositivo. Ci sono diversi nomi tra cui scegliere oppure è possibile crearne uno scegliendo Nome personalizzato alla fine dell'elenco dei nomi. In caso contrario, viene impostato il nome predefinito.
- Dopo il collegamento, il prodotto potrebbe eseguire un aggiornamento software. Eseguire l'aggiornamento alla versione più recente del software quando si esegue la prima configurazione. L'aggiornamento del software potrebbe richiedere alcuni minuti. Non scollegare lo speaker, spegnere il dispositivo o scollegarsi dalla rete durante l'aggiornamento.

## Nota

- Dopo il collegamento, il prodotto potrebbe eseguire un aggiornamento software. L'aggiornamento è necessario dopo la configurazione iniziale. Senza l'aggiornamento, potrebbero non essere disponibili tutte le funzioni del prodotto.
- Quando la prima configurazione non ha esito positivo, tenere premuto il pulsante Wi-Fi sulla soundbar per 8 secondi fino a quando non viene emesso il secondo segnale acustico e la spia Wi-Fi pulsa lentamente. Ripristinare la connessione Wi-Fi, riavviare l'applicazione e riavviare la configurazione.
- Se si desidera passare da una rete all'altra, è necessario configurare nuovamente la connessione. Tenere premuto il pulsante  (Wi-Fi) sulla soundbar per 8 secondi per ripristinare la connessione Wi-Fi.

## Modalità WPS

Se il router dispone di Wi-Fi Protected Setup (WPS), è possibile configurare la connessione senza immettere una password.

- 1 Tenere premuto il pulsante Wi-Fi per 4 secondi. Viene emesso un segnale acustico e la spia luminosa del Wi-Fi lampeggia due volte.
- 2 Premere il pulsante WPS sul router. Il pulsante normalmente è contrassegnato con questo logo WPS. 
- 3 Per avviare l'abbinamento, seguire le istruzioni contenute nell'App Philips Sound con tecnologia DTS Play-Fi. 

## Nota

- WPS non è una funzione standard su tutti i router. Se il router non dispone di WPS, utilizzare la configurazione Wi-Fi standard.
- Premere una volta il pulsante  (Wi-Fi) se si desidera uscire dalla modalità WPS, altrimenti si chiuderà automaticamente dopo 2 minuti.

# 4 Utilizzo della Soundbar

Questa sezione aiuta a utilizzare la Soundbar per riprodurre l'audio dai dispositivi collegati.

## Prima di iniziare

- Effettuare i collegamenti necessari descritti nella Guida di avvio rapido e nel manuale utente.
- Impostare la Soundbar sulla sorgente corretta per gli altri dispositivi.

## Accensione e Spegnimento

- Quando si collega per la prima volta l'unità alla presa di corrente, l'unità sarà in modalità STANDBY. La spia Standby si accende in bianco.

Stato accensione	Azione	Funzione
Acceso		• Segue lo stato della sorgente
Standby parziale	Premere il pulsante  una volta	• Il Wi-Fi è ancora attivo. • Play-Fi e Airplay2 sono ancora supportati.
Eco Standby	Tenere premuto il pulsante  per 5 secondi	• Il Wi-Fi è disattivato. • Il prodotto entra in modalità a ridotto consumo energetico. • Il riavvio del sistema richiederà tempi relativamente più lunghi.

## Standby automatico

L'unità passa automaticamente in modalità Standby dopo circa 15 minuti se il TV o l'unità esterna sono scollegati (oppure la riproduzione USB, BT, Play-Fi è in pausa), o spenti.

- Per spegnere completamente l'apparecchio, togliere la spina di rete dalla presa di corrente.
- Quando non la si utilizza, spegnere completamente l'unità per risparmiare



energia.

## Selezione delle modalità

- 1 Premere ripetutamente il pulsante  sull'unità o sul telecomando per selezionare la modalità **AUX, OPTICAL, HDMI eARC/ARC, HDMI 1, HDMI 2, BT, USB**.
  - ↳ La modalità selezionata viene visualizzata sul display.
  - ↳ Play-Fi non è una sorgente disponibile fra le opzioni. Play-Fi deve essere controllato direttamente dall'APP.

## Regolazione del volume

### Regolazione del volume della Soundbar

- 1 Premere  +/- (**Volume**) per aumentare o diminuire il livello del volume.
  - Per silenziarla, premere **Mute**.
  - Per riattivare l'audio, premere di nuovo **Mute** o premere **Vol+/Vol- (Volume)**.

### Regolazione del volume del Subwoofer

- 1 Premere  +/- (**subwoofer**) per aumentare o diminuire il livello del volume del subwoofer.



## Modalità sonora Dolby

Vivi un'esperienza audio coinvolgente con le modalità sonore Dolby.

- 1 Premere il pulsante  sul telecomando per attivare o disattivare la modalità Dolby.
  - **Attivata:** Crea un'esperienza di ascolto Dolby.
  - **Disattivata:** Suono stereo a due canali. Ideale per l'ascolto di musica.

## Ripristino alle impostazioni di fabbrica

Ripristino del dispositivo alle impostazioni predefinite



- In modalità standby, premere in sequenza i pulsanti , , **vol-|** sul telecomando; sul display viene

visualizzato "RESET" per ripristinare le impostazioni predefinite dell'host.





- L'impostazione è ON, tenere premuto il pulsante  finché sul display non viene visualizzato "RESET" per ripristinare le impostazioni predefinite del modulo Wi-Fi.

## Menu impostazioni

L'unità consente di configurare impostazioni avanzate per offrire un'esperienza ancora migliore.

- 1 Premere il pulsante  (MENU) sul telecomando per aprire il menu.
- 2 Selezionare il contenuto con / (Giù / Su) sul telecomando.

Display 	Descrizione
EQ	Selezione dell'effetto dell'equalizzatore (EQ)
BASS	Regolazione del Livello dei Bassi.
TREB	Regolazione del livello degli Alti
AV SYNC	Impostazione del Ritardo audio
CENT	Regolazione del Volume del canale centrale (Solo TAB8805, TAB8905)
TOP	Regolazione del Volume del canale superiore (Solo TAB8905)
DIM	Impostazione della luminosità del display
DISPLAY	Spegnimento automatico del display
KEY TONE	Attivazione/disattivazione del tono dei tasti

- 3 Premere  (Invio) per confermare la selezione.
- 4 Modificare i valori iniziali per ciascuna impostazione con i cursori / (sinistra / destra)
- 5 Premere  (Invio) per confermare la selezione.
  - Per tornare alla schermata precedente/uscire dalle impostazioni, premere  (Indietro).
  - Se non viene premuto alcun pulsante entro 5 secondi, il sistema esce automaticamente dal menu.

---

## EQ

Scegliere fra le modalità audio predefinite quella più adatta ai propri video ed alla propria musica: **MOVIE, MUSIC, VOICE, SPORT, CUSTOM**.

- **MOVIE:** Crea un'esperienza di ascolto surround. Ideale per la visione dei film.
- **MUSIC:** Crea un suono stereo a due canali o multicanale. Ideale per l'ascolto di musica.
- **VOICE:** Crea un effetto sonoro che rende la voce umana più chiara e perfetta per l'ascolto.
- **SPORT:** Crea un'atmosfera come se si stesse guardando una partita in uno stadio.
- **CUSTOM:** Personalizzazione del suono in base alle proprie preferenze. Deve essere impostata tramite l'App Fine Tune.
  - ↳ Per impostazione predefinita, l'EQ è impostata su MOVIE.

---

## BASS/TREBLE

Regolazione del livello dei Bassi/Alti.

- ↳ BAS -5 ~ BAS +5
- ↳ TRB -5 ~ TRB +5
- ↳ Per impostazione predefinita, i Bassi/Alti sono impostati su 0.

---

## AV SYNC

Impostazione del Ritardo audio.

- L'elaborazione delle immagini video, a volte è più lunga del tempo necessario per l'elaborazione del segnale audio. Questo fenomeno è chiamato "ritardo". La funzione Ritardo audio è progettata per azzerare questo ritardo.
- Impostare il ritardo audio, disponibile solo per la modalità di riproduzione corrente. (Il ritardo audio impostato nella modalità HDMI ARC, è valido solo per la sorgente HDMI ARC).
  - ↳ AV00 ~ AV200
  - ↳ Per impostazione predefinita, il ritardo audio è impostato su 00.

---

## CENT (CENTER)

(SOLO TAB8805, TAB8905)

Regolazione del Volume del canale centrale

- ↳ CTR -5 ~ CTR +5
- ↳ Per impostazione predefinita, il volume del canale centrale è impostato su 0.

---

## TOP (solo TAB8905)

Regolazione del Volume del canale superiore

- ↳ TOP +5 ~ TOP -5
- ↳ Per impostazione predefinita, il suono del canale superiore è impostato su 0.

---

## DIM

Impostazione della luminosità del display.

- ↳ DIM 03, DIM 02, DIM 01
- ↳ Per impostazione predefinita, il dimmer è impostato su DIM 03.

---

## DISPLAY

Impostazione per spegnere automaticamente il display (ad eccezione della spia LED Wi-Fi) dopo 3 secondi di inattività quando non viene eseguita alcuna operazione da parte dell'utente.

- ↳ ATTIVATO: Impostare per attivare la funzione
- ↳ DISATTIVATO: Impostare per disattivare la funzione
- ↳ Per impostazione predefinita, la funzione display è impostata su ATTIVATO.

---

## KEY TONE





Attivazione/disattivazione del tono dei tasti

- ↳ ATTIVATO: Impostato su ATTIVATO
- ↳ DISATTIVATO: Impostato su DISATTIVATO
- ↳ Per impostazione predefinita, il tono dei tasti è impostato su disattivato.

---

## Funzionamento Bluetooth

Tramite il Bluetooth, innanzitutto collegare la Soundbar al dispositivo Bluetooth (ad esempio un iPad, iPhone, iPod touch, telefono Android o computer portatile); è quindi possibile ascoltare i file audio memorizzati sul dispositivo tramite gli speaker della Soundbar.

- 1 Premere ripetutamente il pulsante  sull'unità o sul telecomando per commutare la Soundbar in modalità Bluetooth.
  - ↳ Sul display viene visualizzato **NO BT**.
- 2 Sul dispositivo Bluetooth, attivare il Bluetooth, cercare e selezionare **Philips TAB8805** per avviare il collegamento (consultare il manuale utente del dispositivo Bluetooth su come attivare il Bluetooth).
- 3 Attendere fino a quando non si sente il riscontro vocale dalla Soundbar.
  - ↳ Se il dispositivo viene collegato correttamente, sul display viene visualizzato **BT**.
- 4 Selezionare e riprodurre i file audio o musicali sul dispositivo Bluetooth.
  - Durante la riproduzione, se si riceve una chiamata, la riproduzione musicale viene messa in pausa. La riproduzione riprende al termine della chiamata.
  - Se il dispositivo Bluetooth supporta il profilo AVRCP, sul telecomando è possibile premere  /  per saltare un brano oppure premere  per mettere in pausa/riprendere la riproduzione.
- 5 Per uscire dalla modalità Bluetooth, selezionare un'altra sorgente.
  - Quando si passa nuovamente alla modalità Bluetooth, il collegamento Bluetooth rimane attivo.
  - Se si vuole collegare la Soundbar con un altro dispositivo Bluetooth, tenere premuto  sul telecomando per disconnettere il dispositivo Bluetooth attualmente collegato.

### Nota

- Un dispositivo Bluetooth che supporta il profilo Bluetooth A2DP AVRCP, e con versione Bluetooth 4.2 + EDR.
- La portata operativa tra la Soundbar ed un dispositivo Bluetooth è di circa 10 metri (30 piedi).
- Non è garantita la piena compatibilità con tutti i dispositivi Bluetooth.
- Lo streaming musicale potrebbe essere interrotto dagli ostacoli presenti tra il dispositivo e la Soundbar, come un muro, il rivestimento metallico che ricopre il dispositivo o altri dispositivi nelle vicinanze che operano sulla stessa frequenza.

## Funzionamento sorgenti AUX / OPTICAL / HDMI ARC

Assicurarsi che l'unità sia collegata al TV o ad un dispositivo audio.

- 1 Premere ripetutamente il pulsante  sull'unità o sul telecomando per selezionare la modalità **AUX, OPTICAL, HDMI eARC/ARC, HDMI 1, HDMI 2**.
- 2 Agire direttamente sul dispositivo audio per le funzioni di riproduzione.
- 3 Premere i pulsanti **VOL +/-** per regolare il volume al livello desiderato.

### Suggerimento

- In modalità OPTICAL/HDMI ARC, se non viene riprodotto alcun suono dall'unità e la spia di stato lampeggia, potrebbe essere necessario attivare l'uscita PCM o il segnale Dolby Digital sul dispositivo sorgente (ad es. TV, DVD o lettore Blu-ray).
- L'unità potrebbe non essere in grado di decodificare tutti i formati audio digitali dalla sorgente di ingresso. In questo caso, l'unità non emetterà alcun suono. Ciò NON rappresenta un difetto. Assicurarsi che l'impostazione audio della sorgente in ingresso (ad es. TV, console di gioco, lettore DVD, ecc.) sia settata su PCM o Dolby Digital (fare riferimento al manuale dell'utente del dispositivo sorgente in ingresso per i dettagli delle impostazioni audio) con ingresso HDMI 1 / HDMI 2 / HDMI ARC / optical.
- In modalità HDMI, quando viene attivato il formato audio DOLBY ATMOS, sul display della Soundbar viene visualizzato DOLBY ATMOS.
- Quando viene attivato il formato audio DOLBY DIGITAL, se il suono surround è attivato, il display visualizza DOLBY SURROUND, se il suono surround è disattivato, viene visualizzato DOLBY AUDIO.
- Quando viene attivato il formato audio PCM, sul display della Soundbar viene visualizzato PCM AUDIO.
- Quando si selezionano formati audio non PCM o DOLBY DIGITAL, se non viene emesso alcun suono dall'unità, sul display viene visualizzato il messaggio ERROR.

## Funzionamento USB

Ascolta la musica memorizzata su un dispositivo di archiviazione USB, come un lettore MP3, una memoria flash USB, ecc.

- 1 Inserire il dispositivo USB.

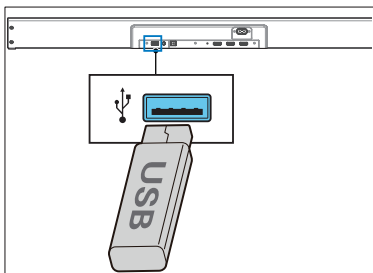

- 2 Premere ripetutamente il pulsante  sull'unità o sul telecomando per selezionare la modalità **USB**.

- 3 Durante la riproduzione:

Pulsante	Azione
	Avvio, pausa o ripresa della riproduzione.
	Passaggio alla traccia precedente o successiva.

### Suggerimenti

- Questo prodotto potrebbe non essere compatibile con alcuni tipi di dispositivi di archiviazione USB.
- Se si utilizza un cavo di prolunga USB, un hub USB o un lettore di schede multifunzione USB, il dispositivo di archiviazione USB potrebbe non essere riconosciuto.
- Non rimuovere il dispositivo di archiviazione USB durante la lettura dei file.
- L'unità può supportare dispositivi USB con massimo 32 GB di memoria.
- Questa unità può riprodurre file MP3 / WAV / FLAC.
- Supporta una presa USB: 5V === 500 mA.

## Ascolto di Spotify

Utilizzare il telefono, tablet o il computer come telecomando per Spotify. Visitare il sito [spotify.com/connect](https://spotify.com/connect) per scoprire come.

## Aggiornamento del firmware

Per ottenere le migliori funzioni e supporto, aggiornare il prodotto con la versione firmware più recente.

### Opzione 1:

#### Aggiornare il firmware tramite l'App Philips Sound (Impostazioni > Sintonia fine PS)

Il firmware per MCU e DSP può essere aggiornato alla versione più recente tramite l'App Philips Sound con tecnologia DTS Play-Fi. Andare al menu delle impostazioni e selezionare l'opzione PS Fine Tune per controllare. Se viene rilasciato un aggiornamento, è possibile premere l'icona corrispondente per procedere automaticamente.

Una volta collegato al Wi-Fi, il prodotto può ricevere l'aggiornamento del firmware via etere. Eseguire sempre l'aggiornamento alla versione più recente del firmware per migliorare le prestazioni del prodotto.

### Opzione 2:

#### Aggiornare il firmware tramite USB

- 1 Verificare che la versione del firmware più recente sia disponibile sul sito [www.philips.com/support](http://www.philips.com/support). Cercare il proprio modello e fare clic su "Software e driver".
- 2 Scaricare il firmware in un'unità flash USB.
- 3 Seguire le istruzioni per l'aggiornamento del firmware.

# 5 Specifiche del prodotto



## Nota

- Le specifiche e l'aspetto sono passibili di modifiche senza preavviso.

## Bluetooth / Wireless

- Profili Bluetooth: A2DP, AVRCP
- Versione Bluetooth 4.2 + EDR
- Banda di frequenza/Potenza in uscita: 2400 MHz ~ 2483,5 MHz /  $\leq 5$  dBm
- Gamma di frequenza wireless 2,4G / Potenza in uscita: 2400 MHz ~ 2483 MHz /  $\leq 6$  dBm

## Rete supportata

- Banda di frequenza wireless (Wi-Fi) WiFi IEEE 802.11a/b/g/n/ac / Potenza trasmessa in radiofrequenza  
Wi-Fi 2,4G: 2400 MHz ~ 2483.5 MHz /  $\leq 20$  dBm  
Wi-Fi 5,1G: 5150 MHz ~ 5350 MHz /  $\leq 20$  dBm  
Wi-Fi 5,8G: 5725 MHz ~ 5850 MHz /  $\leq 14$  dBm

## Unità principale

- Alimentazione: 100-240 V~ 50/60 Hz
- Potenza in uscita MAX dello speaker: 30 W x 3
- Consumo di Corrente: 35 W
- Consumo energetico in standby:  $< 0,5$  W
- USB: 5 V  $\rightleftharpoons$  500 mA
- Risposta in Frequenza: 190 Hz - 20 KHz
- Sensibilità audio in ingresso (AUX): 500 mV
- Impedenza speaker:  $8 \Omega \times 2 + 8 \Omega$
- Dimensioni (L x A x P): 1061 x 60 x 110 mm
- Peso: 3,0 kg
- Temperatura d'esercizio:  $0^{\circ}\text{C} - 45^{\circ}\text{C}$

## Subwoofer

- Alimentazione: 100-240 V~, 50-60 Hz
- Potenza in uscita: 120 W
- Consumo di Corrente: 25 W
- Consumo energetico in standby:  $< 0,5$  W
- Risposta in Frequenza: 40 Hz - 190 Hz
- Impedenza:  $3 \Omega$
- Dimensioni (L x A x P): 150 x 412 x 310 mm
- Peso: 5,8 kg
- Temperatura d'esercizio:  $0^{\circ}\text{C} - 45^{\circ}\text{C}$

## Telecomando

- Distanza/Angolo: 6m/30°
- Tipo di batteria: CR2025

## Formati audio supportati

- **HDMI eARC/ARC**  
Dolby Digital, Dolby Digital plus, Dolby True HD, Dolby Atmos<sup>®</sup>, LPCM a 2 canali/Mch, Dolby MAT.
- **HDMI IN1/ HDMI IN2**  
Dolby Digital, Dolby Digital plus, Dolby True HD, Dolby Atmos<sup>®</sup>, LPCM a 2 canali/Mch, Dolby MAT.
- **OPTICAL**  
Dolby Digital, Dolby Digital Plus, LPCM a 2 canali
- **BLUETOOTH**  
SBC
- **USB**  
MP3 / WAV / FLAC
- **Video**  
Miglioramento video: Pass-through video 4K, Dolby Vision, HDR10, HDR10+, HLG

# 6 Risoluzione dei problemi



## Avviso

- Rischio di scosse elettriche. Non rimuovere mai il rivestimento di questo prodotto.

Al fine di mantenere valida la garanzia, non provare a riparare da soli il prodotto. In caso di problemi nell'utilizzo di questo prodotto, controllare i seguenti punti prima di richiedere assistenza. Se il problema persiste, è possibile ricevere assistenza all'indirizzo [www.philips.com/support](http://www.philips.com/support).

## Unità principale

### I pulsanti sull'unità principale non funzionano.

- Scollegare l'alimentatore per alcuni minuti, quindi ricollegarlo.

### Lo speaker non si accende

- Assicurarsi che cavo di alimentazione CA sia collegato correttamente.
- Accertarsi che sia presente corrente sulla presa CA.
- Premere il tasto standby sul telecomando o sulla Soundbar per accedere la Soundbar.

## Suono

### Assenza di audio dallo speaker soundbar.

- Collegare il cavo audio dalla soundbar al televisore o ad altri dispositivi. Tuttavia, non è necessario un collegamento audio separato quando:
  - la soundbar e il televisore sono collegati tramite collegamento HDMI ARC, o
  - un dispositivo è collegato al connettore HDMI IN sulla soundbar.
- Sul telecomando, selezionare l'ingresso audio corretto.
- Assicurarsi che la soundbar non sia silenziata.
- Ripristinare le impostazioni di fabbrica del prodotto (vedere "Ritorno alle impostazioni di fabbrica").

### Assenza di suono dal subwoofer wireless.

- Collegare manualmente il subwoofer all'unità principale.
- Aumentare il volume. Premere Volume su sul telecomando o sulla soundbar.
- Quando si utilizza uno degli ingressi digitali, se non c'è audio:
  - Provare ad impostare l'uscita TV su PCM o
  - Effettuare un collegamento diretto al Blu-ray/altra sorgente, alcuni TV non fanno transitare l'audio digitale.
- Il televisore potrebbe essere impostato su un'uscita audio variabile. Accertarsi che l'impostazione dell'uscita audio sia impostata su FISSO o STANDARD, non su VARIABILE. Per ulteriori informazioni, consultare il manuale di istruzioni del televisore.
- Se si utilizza il Bluetooth, assicurarsi che il volume del dispositivo sorgente sia alzato e che il dispositivo non sia impostato come silenzioso.
- Quando la riproduzione si blocca e non viene emesso alcun suono in modalità Wi-Fi, verificare che la rete domestica sia normale.

### Suono distorto o eco.

- Se si riproduce l'audio dal televisore tramite questo prodotto, assicurarsi che l'audio del televisore sia silenziato.

### Audio e video non sono sincronizzati.

- Premere per sincronizzare l'audio con il video.

## Bluetooth

### Un dispositivo non è in grado di connettersi alla soundbar.

- Il dispositivo non supporta i profili richiesti per questa soundbar.
- La funzione Bluetooth del dispositivo non è stata attivata. Consultare il manuale utente del dispositivo su come attivare la funzione.
- Il dispositivo non è collegato correttamente. Collegare il dispositivo correttamente.
- La soundbar è già connessa con un altro dispositivo Bluetooth. Disconnettere quel dispositivo e poi provare di nuovo.

### La qualità della riproduzione audio da un dispositivo Bluetooth collegato è scadente.

- La ricezione Bluetooth è scadente. Avvicinare il dispositivo alla soundbar

o rimuovere eventuali ostacoli tra il dispositivo e la soundbar.

#### **Non riesco a trovare il nome Bluetooth di questa unità sul mio dispositivo Bluetooth.**

- Assicurarsi che la funzione Bluetooth sia attivata sul dispositivo Bluetooth.
- Ri-abbare nuovamente l'unità con il dispositivo Bluetooth.

---

## **Wi-Fi**

#### **Impossibile stabilire la connessione Wi-Fi.**

- Verificare la disponibilità della rete WLAN sul router.
- Posizionare il router Wi-Fi più vicino all'unità.
- Verificare che la password sia corretta.
- Verificare la funzione WLAN o riavviare il modem e il router Wi-Fi.

---

## **Dolby Atmos**

#### **Impossibile ottenere effetti Dolby Atmos eccezionali.**

- Per le connessioni non HDMI (come l'uso di USB, Bluetooth, OPTICAL o AUDIO IN), vengono generati effetti surround ad altezza limitata. Vedere la sezione 'Dolby Atmos' su come ottenere i migliori effetti Dolby Atmos.

---

## **Play-Fi**

#### **Impossibile rilevare i dispositivi supportati da Play-Fi dall'app.**

- Accertarsi che il dispositivo sia connesso alla rete Wi-Fi.

#### **Impossibile riprodurre musica con Play-Fi.**

- Alcuni servizi di rete o contenuti disponibili tramite il dispositivo potrebbero non essere accessibili nel caso in cui il service provider termini il servizio.
- Quando la prima configurazione non riesce, chiudere l'applicazione Philips Sound con tecnologia DTS Play-Fi. Riavviare l'applicazione.
- Quando lo speaker è stato impostato come Coppia Stereo o Suono Surround, è necessario scollegare lo speaker nell'App prima di utilizzarlo separatamente.

---

## **Il telecomando non funziona.**

- Prima di premere qualsiasi pulsante di controllo della riproduzione, selezionare la sorgente corretta.
- Ridurre la distanza tra il telecomando e l'unità.
- Inserire la batteria rispettando le polarità (+/-) come indicato.
- Sostituire la batteria.
- Puntare il telecomando direttamente verso il sensore posto sulla parte anteriore dell'unità.

---

## **Questa è una funzione di spegnimento automatico dopo 15 minuti di inattività, uno dei requisiti dello standard ERPII per il risparmio energetico.**

- Quando il livello del segnale in ingresso esterno dell'unità è troppo basso, l'unità si spegne automaticamente dopo 15 minuti. Aumentare il volume del dispositivo esterno.

---

## **Il subwoofer è inattivo o la spia del subwoofer non si accende**

- Scollegare il cavo di alimentazione dalla presa di rete e ricollegarlo dopo 3 minuti per resettare il subwoofer.

## Marchi



Per i brevetti DTS, vedere <http://patents.dts.com>. Prodotto su licenza di DTS, Inc. (Per le aziende con sede negli Stati Uniti/Giappone/Taiwan) o su licenza di DTS Licensing Limited (per tutte le altre società). DTS, Play-Fi e il logo DTS Play-Fi sono marchi registrati o marchi di DTS, Inc. Negli Stati Uniti e in altri Paesi. ©2020 DTS, Inc.. TUTTI I DIRITTI RISERVATI.



Il logo Wi-Fi CERTIFIED™ è un marchio registrato di Wi-Fi Alliance®.



Google, Google Play e Chromecast built-in sono marchi di Google LLC. Google Assistant non è disponibile in alcune lingue e paesi.



Per controllare questo speaker compatibile con AirPlay 2, è necessario iOS 11.4 o successivo. L'uso dell'etichetta Works with Apple significa che un accessorio è stato progettato per funzionare specificamente con la tecnologia identificata nell'etichetta ed è stato certificato da marchi di Apple Inc., registrati negli Stati Uniti e in altri paesi.

Apple® e AirPlay® sono marchi di Apple Inc. registrati negli Stati Uniti e in altri paesi.



Il Software Spotify è soggetto a licenze di terzi che si possono trovare qui: [www.spotify.com/connect/third-party-licenses](http://www.spotify.com/connect/third-party-licenses)



I termini HDMI, HDMI High-Definition Multimedia Interface e il logo HDMI sono marchi di fabbrica o marchi di fabbrica registrati di HDMI Licensing Administrator, Inc.

COMPATIBLE WITH



Dolby, Dolby Vision, Dolby Atmos e il simbolo della doppia D sono marchi registrati di Dolby Laboratories Licensing Corporation. Prodotto in base a licenza concessa da Dolby Laboratories. Materiale riservato non pubblicato. Copyright © 2012-2020 Dolby Laboratories. Tutti i diritti riservati.



Il marchio Bluetooth® e i loghi sono marchi di fabbrica registrati e sono di proprietà della Bluetooth SIG, Inc., e qualsivoglia uso di tali marchi da parte di MMD Hong Kong Holding Limited avviene in base a licenza. Altri marchi di fabbrica e marchi commerciali sono di proprietà dei rispettivi proprietari.





Le specifiche sono passibili di modifica senza preavviso.

Visitare il sito web <https://www.philips.com/support> per gli aggiornamenti ed i documenti più recenti.

Philips e il logo a forma di scudo Philips sono marchi registrati di Koninklijke Philips N.V. e sono utilizzati su licenza. Questo prodotto è stato fabbricato e viene venduto sotto la responsabilità di MMD Hong Kong Holding Limited o di uno dei suoi affiliati, e MMD Hong Kong Holding Limited è il garante in relazione a questo prodotto.

