



# Kühl-/Gefrierkombination Benutzerhandbuch

Planet  
First

100 %  
Recycled Paper

Dieses Handbuch ist zu 100 % auf Recyclingpapier gedruckt.

imagine the possibilities

Vielen Dank, dass Sie sich für dieses Gerät von Samsung entschieden haben.

Standgerät

**SAMSUNG**

# Inhalt

---

SICHERHEITSINFORMATIONEN .....	2
AUFSTELLEN DES GERÄTS .....	18
BEDIENUNG DES GERÄTS .....	27
FEHLERBEHEBUNG .....	40

## Sicherheitsinformationen

---

### **SICHERHEITSINFORMATIONEN**

- Lesen Sie vor der Verwendung des Geräts das Benutzerhandbuch gründlich durch, und bewahren Sie sie zum späteren Nachschlagen auf.
- Verwenden Sie das Gerät nur zu den in diesem Benutzerhandbuch beschriebenen Zwecken. Dieses Gerät ist nicht zum Gebrauch durch Personen (auch Kinder) mit verminderten körperlichen, sensorischen oder geistigen Fähigkeiten oder einem Mangel an Erfahrung und Wissen bestimmt. Von dieser Regel darf nur abgewichen werden, wenn diese Personen unter Aufsicht stehen oder durch eine für ihre Sicherheit verantwortliche Person eine Unterweisung zur Bedienung

des Geräts erhalten haben.

- Dieses Gerät darf von Kindern ab 8 Jahren und Personen mit verminderten körperlichen, sensorischen oder geistigen Fähigkeiten oder einem Mangel an Erfahrung und Wissen nur bedient werden, wenn sie unter Aufsicht stehen oder eine Unterweisung zum sicheren Umgang mit dem Gerät erhalten haben und die damit verbundenen Gefahren verstehen. Kinder dürfen nicht mit dem Gerät spielen. Kinder dürfen bei Reinigung und Wartung nur dann helfen, wenn sie dabei beaufsichtigt werden.
- Die Warnungen und wichtigen Sicherheitsinformationen in diesem Benutzerhandbuch decken nicht

alle denkbaren Umstände und Situationen ab.

Lassen Sie den gesunden Menschenverstand, Vorsicht und die notwendige Sorgfalt nicht außer Acht, wenn Sie Ihr Gerät installieren, warten und einsetzen.

- Da die folgenden Hinweise zum Betrieb für verschiedene Modelle gelten, können sich die Eigenschaften Ihres Geräts leicht von den in diesem Handbuch beschriebenen unterscheiden. Als Kältemittel werden R-600a oder R-134a verwendet. Sie können dem Kompressoraufkleber auf der Rückseite Ihres Geräts oder dem Typenschild im Innern des Geräts entnehmen, welches Kältemittel für Ihre Kühl-/Gefrierkombination verwendet wurde. Falls dieses Gerät entzündliche Gase enthält (Kältemittel R-600a), wenden Sie sich bezüglich einer sicheren Entsorgung an die örtlichen Behörden.
- Um die Entwicklung eines entflammbaren Gas-Luftgemisches bei einem Leck des Kühlkreislaufs zu vermeiden, muss die Raumgröße entsprechend der eingesetzten Menge an Kältemitteln im Gerät gewählt werden.

- Schalten Sie das Gerät niemals ein, wenn es Anzeichen von Beschädigungen zeigt. Setzen Sie sich im Zweifelsfall mit Ihrem Händler in Verbindung. Der für die Aufstellung des Geräts vorgesehene Raum muss für je 8 g des Kältemittels R-600a im Gerät ein Raumvolumen von 1 m<sup>3</sup> besitzen. Die Menge des in Ihrem Gerät eingesetzten Kältemittels können Sie an dem Typenschild im Innern des Geräts ablesen.
- Aus den Geräterohren austretendes Kältemittel kann sich entzünden oder zu Verletzungen an den Augen führen. Wenn Kältemittel aus den Rohren austritt, vermeiden Sie offene Flammen, und nehmen Sie entzündliche Gegenstände aus der Reichweite des Geräts. Lüften Sie außerdem sofort den Raum.
- Andernfalls besteht Brand- oder Explosionsgefahr.

## Wichtige Symbole für Sicherheits- und Gefahrenhinweise:

	Gefährliche oder unsichere Verhaltensweisen, die zu <b>schweren Verletzungen oder zum Tod führen können.</b>
	Gefährliche bzw. unsichere Verhaltensweisen, die zu <b>leichten Verletzungen oder Sachschäden führen können.</b>
	NICHT ausführen.
	NICHT demontieren.
	NICHT berühren.
	Befolgen Sie die Anweisungen genau.
	Ziehen Sie den Netzstecker aus der Steckdose.
	Um einen Stromschlag zu vermeiden, stellen Sie sicher, dass das Gerät geerdet ist.
	Bitten Sie den Kundendienst um Hilfe.
	Hinweis:

**Die folgenden Warnhinweise sollen Sie und andere vor Verletzungen schützen. Befolgen Sie sie gewissenhaft. Lesen Sie diesen Abschnitt**

**aufmerksam durch, und bewahren Sie das Handbuch zum späteren Nachschlagen an einem sicheren Ort auf.**

## CE-Konformitätserklärung

Dieses Gerät erfüllt die in der Niederspannungsrichtlinie (2006/95/EG), der EMV-Richtlinie (Elektromagnetische Verträglichkeit) (2004/108/EG), der RoHS-Richtlinie (2011/65/EU), der delegierten Verordnung (EU) Nr. 1060/2010 und die in der durch die EU-Verordnung Nr. 643/2009 erlassenen Öko-Design-Richtlinie (2009/125/EG) formulierten Anforderungen. (Nur für den Verkauf in Europa)



## WICHTIGE WARNHINWEISE FÜR TRANSPORT UND AUFSTELLUNGORT



- Achten Sie darauf, dass keine Teile des Kühlkreislaufs beschädigt werden, wenn Sie das Gerät transportieren oder aufstellen.
- Aus den Geräterohren austretendes Kältemittel kann sich entzünden oder zu Verletzungen der Augen führen. Wenn Kältemittel austritt, vermeiden Sie offene Flammen oder potenzielle Zündquellen, und lüften Sie einige Minuten lang den Raum, in dem sich das Gerät befindet.
- Bei diesem Gerät wird eine geringe Menge des Isobutan-Kältemittels R-600a eingesetzt, ein natürliches Gas mit hoher Umweltverträglichkeit, das allerdings auch brennbar ist. Achten Sie darauf, dass keine Teile des Kühlkreislaufs beschädigt werden, wenn Sie das Gerät transportieren oder aufstellen.



## WICHTIGE WARNHINWEISE FÜR DIE INSTALLATION



- Eine beschädigte oder veraltete Isolierung von elektrischen Teilen kann zu einem Stromschlag oder Brand führen.
- Setzen Sie dieses Gerät keinem direkten Sonnenlicht aus, und stellen Sie es nicht in der Nähe von Öfen, Heizkörpern oder anderen Wärmequellen auf.
- Stecken Sie den Netzstecker des Geräts nicht in eine Steckdosenleiste, die auch für verschiedene andere Geräten verwendet wird. Das Gerät darf immer nur an eine ausschließlich für dieses Gerät bestimmte Steckdose angeschlossen werden, deren Spannung mit der auf dem Typenschild am Gerät übereinstimmt.
- Dies gewährleistet eine optimale Leistung und verhindert eine Überlastung der Stromkreise im Haus, die einen Brand aufgrund überhitzter Leitungen auslösen könnte.
- Stecken Sie den Netzstecker nicht in eine lose Steckdose.
- Andernfalls besteht die Gefahr eines Stromschlags oder Brands.

- Verwenden Sie keine Kabel, die im Kabelverlauf oder an einem der Enden Brüche oder Abnutzungsschäden aufweisen.
- Ziehen Sie nicht am Netzkabel, und knicken Sie es nicht übermäßig.
- Verdrehen bzw. verknoten Sie das Netzkabel nicht.
- Verlegen Sie das Netzkabel nicht über scharfe Metallkanten, stellen Sie keine schweren Gegenstände darauf, verlegen Sie das Netzkabel nicht zwischen Objekten, und schieben Sie das Netzkabel nicht in den Raum hinter dem Gerät.
- Achten Sie darauf, das Gerät beim Verschieben nicht über das Netzkabel zu fahren und dieses zu beschädigen.
- Andernfalls besteht die Gefahr eines Stromschlags oder Brands.
- Verwenden Sie in der Nähe des Geräts keine Aerosole.
- Wenn Aerosole in der Nähe des Geräts verwendet werden, kann dies zu Explosionen oder Feuer führen.
- Knicken Sie das Netzkabel nicht übermäßig, und stellen Sie keine schweren Gegenstände darauf ab.

- 
- ★ • Dieses Gerät muss vor der Inbetriebnahme in Übereinstimmung mit den Anweisungen in diesem

Benutzerhandbuch ordnungsgemäß aufgestellt und installiert werden.

- Stellen Sie das Gerät nicht in feuchten Räumen oder an einem Ort auf, wo es mit Wasser in Kontakt kommen kann.
- Eine beschädigte oder veraltete Isolierung von elektrischen Teilen kann zu einem Stromschlag oder Brand führen.
- Schließen Sie den Netzstecker ordnungsgemäß mit dem Kabel nach unten an die Steckdose an.
- Wenn Sie den Netzstecker falsch herum (also mit dem Kabel nach oben) in die Steckdose stecken, kann das Kabel durchtrennt werden und einen Brand oder Stromschlag verursachen.
- Stellen Sie stets sicher, dass der Netzstecker nicht durch die Rückwand des Geräts geknickt oder beschädigt wird.
- Achten Sie darauf, das Gerät beim Verschieben nicht über das Netzkabel zu fahren und dieses zu beschädigen.
- Andernfalls besteht Brandgefahr.
- Bewahren Sie die Verpackungsmaterialien außerhalb der Reichweite von Kindern auf.
- Es besteht Erstickungsgefahr, wenn Kinder diese über den Kopf ziehen.

- Dieses Gerät muss so aufgestellt werden, dass der Netzstecker zugänglich ist.
  - Andernfalls besteht die Gefahr von Stromschlägen oder eines Brands aufgrund von Fehlströmen.
  - Stellen Sie dieses Gerät nicht in der Nähe von Heizkörpern oder entflammbar Materialien auf.
  - Stellen Sie dieses Gerät weder an einem feuchten, öligen oder staubigen Ort noch an einem Platz auf, der direktem Sonnenlicht oder Wassereinwirkungen (z. B. Regen) ausgesetzt ist.
  - Stellen Sie dieses Gerät nicht an Orten auf, an denen Gas austreten kann.
  - Andernfalls besteht die Gefahr eines Stromschlags oder Brands.
  - Wenn sich Staub oder Wasser im Gerät angesammelt haben, trennen Sie die Stromversorgung, und wenden Sie sich an das nächstgelegene Kundendienstzentrum von Samsung Electronics.
  - Andernfalls besteht Brandgefahr.
  - Stellen Sie sich nicht auf das Gerät, und legen oder stellen Sie keine Gegenstände (Wäsche, brennende Kerzen, brennende Zigaretten, Geschirr, Chemikalien, Metallgegenstände usw.) auf das Gerät.
  - Andernfalls besteht Verletzungs- oder Brandgefahr bzw. die Gefahr von Stromschlägen oder Störungen des Geräts.
- 
-  • Dieses Gerät muss ordnungsgemäß geerdet sein.
  - Erden Sie das Gerät nicht an einem Gasrohr, Wasserrohr aus Kunststoff oder der Telefonleitung.
  - Das Gerät muss geerdet werden, um durch Leckströme verursachte Stromverluste und Stromschläge zu verhindern.
  - Andernfalls besteht die Gefahr von Stromschlägen, Brand, Explosion oder Störungen des Geräts.
  - Verbinden Sie das Netzkabel niemals mit einer Steckdose, die nicht korrekt geerdet ist, und vergewissern Sie sich, dass die Erdung den örtlichen und nationalen Vorschriften entspricht.
- 
-  • Wenn das Netzkabel beschädigt ist, lassen Sie es umgehend vom Hersteller oder vom Kundendienst austauschen.
  - Die Sicherung des Geräts muss von einem qualifizierten Techniker oder einem dazu befugten Dienstleister durchgeführt werden.
  - Andernfalls besteht die Gefahr von Stromschlägen oder Verletzungen.



## VORSICHTSMASSNAHMEN BEI DER INSTALLATION

- ★ • Stellen Sie sicher, dass die Lüftungsöffnung des Gerätegehäuses oder der Halterung nicht blockiert ist.
- Lassen Sie das Gerät nach dem Aufstellen und Einschalten 2 Stunden lang ruhen, ehe Sie es mit Lebensmitteln befüllen.
- Wir empfehlen, die Installation des Geräts sowie Wartungs- und Reparaturarbeiten von einer qualifizierten Fachkraft oder vom Kundendienst durchführen zu lassen.
- Andernfalls besteht Verletzungs- oder Brandgefahr bzw. die Gefahr von Stromschlägen, Explosionen oder Störungen des Geräts.
- Achten Sie beim Aufstellen des Geräts darauf, dass alle Justierfüße den Boden berühren und das Gerät einen stabilen Stand hat. Die Justierfüße befinden sich unten an der Rückseite der Gerätetür. Drehen Sie die Justierfüße mit einem Schlitzschraubendreher so lange in Pfeilrichtung, bis das Gerät waagrecht steht.
- Achten Sie darauf, die Türfächer nicht zu überladen.
- Wenn die Gerätetüren übermäßig beladen werden, kann das Gerät kippen und Verletzungen verursachen.



## WICHTIGE WARNHINWEISE FÜR DEN BETRIEB

- ☐ • Berühren Sie den Netzstecker nicht mit nassen Händen.
- Andernfalls besteht die Gefahr von Stromschlägen.
- Stellen Sie keine Gegenstände oben auf das Gerät.
- Die Gegenstände könnten beim Öffnen oder Schließen der Gerätetür herunterfallen und zu Verletzungen und/oder Sachschäden führen.
- Stellen Sie keine mit Wasser gefüllten Behälter auf das Gerät.
- Wenn das Wasser verschüttet wird, besteht die Gefahr eines Stromschlags oder Brands.
- Berühren Sie die Innenseiten des Geräts oder die darin aufbewahrten Lebensmittel nicht mit nassen Händen.
- Dies kann zu Erfrierungen führen.
- Verwenden Sie keine temperaturempfindlichen Materialien, wie z. B. entflammbare Sprays und Gegenstände, Trockeneis, Medikamente oder Chemikalien, in der Nähe des Geräts, und bewahren Sie sie nicht im Gerät auf. Bewahren Sie keine flüchtigen oder entflammbaren Gegenstände oder Stoffe (Reinigungsbenzin,



- Verdüner, Propangas, Alkohol, Äther, Erdgas oder ähnliche Produkte) im Gerät auf.
- Dieses Gerät ist ausschließlich zur Aufbewahrung von Lebensmitteln bestimmt.
  - Andernfalls besteht Brand- oder Explosionsgefahr.
  - Bewahren Sie keine Pharmazeutika, lebensmittelfremden Materialien oder temperaturempfindliche Produkte im Gerät auf.
  - Lebensmittel, die unter streng kontrollierten Temperaturbedingungen gelagert werden müssen, dürfen nicht in diesem Gerät aufbewahrt werden.
  - Lagern bzw. verwenden Sie keine elektrischen Apparate oder Maschinen im Gerät, sofern diese nicht vom Hersteller zugelassen sind.
  - Wenn das Gerät nach Arzneimitteln oder Rauch riecht, trennen Sie sofort die Stromversorgung und wenden Sie sich an Ihr nächstgelegenes Kundendienstzentrum von Samsung Electronics.
  - Wenn sich Staub oder Wasser im Gerät angesammelt haben, trennen Sie die Stromversorgung und wenden Sie sich an das nächstgelegene Kundendienstzentrum von Samsung Electronics.
- Andernfalls besteht Brandgefahr.
  - Wenn Gas austritt, vermeiden Sie offene Flammen oder potenzielle Zündquellen, und lüften Sie einige Minuten lang den Raum, in dem sich das Gerät befindet.
  - Verwenden Sie keine anderen als die vom Hersteller empfohlenen mechanischen Vorrichtungen oder Hilfsmittel, um den Abtauvorgang zu beschleunigen.
  - Unterbrechen Sie nicht den Kühlkreislauf.
  - Sprühen Sie kein flüchtiges Material wie z. B. Insektizide auf die Oberfläche des Geräts.
  - Sie sind nicht nur gefährlich für Ihre Gesundheit, sondern es besteht außerdem die Gefahr eines Brands, eines Stromschlags oder einer Störung des Geräts.
  - Verwenden Sie keine Haartrockner, um das Innere des Geräts zu trocknen. Stellen Sie keine brennende Duftkerze in das Gerät, um unangenehme Gerüche zu beseitigen.
  - Andernfalls besteht die Gefahr eines Stromschlags oder Brands.
  - Füllen Sie den Wassertank, das Eisfach und die Eiswürfelform nur mit Trinkwasser.
  - Füllen Sie weder Tee noch Sportgetränke ein, da diese das Gerät beschädigen können.

- Lassen Sie keine Kinder auf das Gerät oder die Gerätetür klettern. Andernfalls kann es zu ernsthaften Verletzungen kommen.
  - Es besteht die Gefahr, dass Kinder sich einschließen.  
Lassen Sie Kinder nicht in das Gerät hineinklettern.
  - Lassen Sie die Türen des Geräts nicht offen stehen, wenn dieses unbeaufsichtigt ist, und lassen Sie Kinder nicht in das Gerät hineinklettern.
  - Lassen Sie Kinder oder Kleinkinder nicht in die Schubfächer klettern.
  - Dies kann zum Tod durch Ersticken oder zu Verletzungen führen, wenn die Kinder darin gefangen sind.
  - Setzen Sie sich nicht auf die Gerätetür.
  - Andernfalls besteht die Gefahr von Verletzungen oder einer Beschädigung der Gerätetür.
  - Um die Gefahr des Einsperrens von Kindern auszuschließen, müssen Sie die Trennwand nach dem Reinigen o. ä. mit den beiliegenden Schrauben ggf. wieder fest einbauen.
  - Verwenden Sie keine anderen als die vom Hersteller empfohlenen mechanischen Vorrichtungen oder Hilfsmittel, um den Abtauvorgang zu beschleunigen.
- 
- Unterbrechen Sie nicht den Kühlkreislauf.
- 
- ★ • Im Fall eines Gaslecks (z. B. durch Propangas, Erdgas usw.) lüften Sie den Raum sofort, ohne den Netzstecker zu berühren.  
Berühren Sie weder das Gerät noch das Netzkabel.
  - Verwenden Sie keinen Lüfter.
  - Jeder Funke kann zu einer Explosion oder einem Brand führen.
  - Verwenden Sie nur die vom Hersteller oder Kundendienst empfohlenen LED-Lampen.
  - Kinder müssen beaufsichtigt werden, um zu verhindern, dass sie mit dem Gerät spielen.
  - Halten Sie Ihre Finger aus den „Quetschbereichen“: die Abstände zwischen den Türen und dem Gerät sind notwendigerweise recht schmal.
  - Lassen Sie keine Kinder auf das Gerät oder die Gerätetür klettern. Andernfalls kann es zu ernsthaften Verletzungen kommen.
  - Es besteht die Gefahr, dass Kinder sich einschließen.  
Lassen Sie Kinder nicht in das Gerät hineinklettern.
  - Flaschen sollten dicht nebeneinander verstaut werden, damit sie nicht

aus dem Gerät fallen.

- Dieses Gerät ist ausschließlich für die Aufbewahrung von Lebensmitteln in Privathaushalten bestimmt.
- Führen Sie niemals Ihre Finger oder Gegenstände in die Öffnung des Spenders, die Eistrutsche und den Eiswürfelbehälter ein.
  - Dies kann zu Verletzungen oder Sachschäden führen.
- Führen Sie weder Ihre Hände und Füße noch Metallgegenstände (Essstäbchen usw.) von unten oder von hinten in das Gerät ein.
  - Andernfalls besteht die Gefahr von Stromschlägen oder Verletzungen.
  - Scharfe Kanten können zu Verletzungen führen.



- Versuchen Sie nicht selbst, das Gerät zu reparieren, auseinander zu nehmen oder zu verändern.
  - Verwenden Sie ausschließlich Normsicherungen (KEINESFALLS Überbrückungen aus Kupfer, Stahldraht usw.).
  - Wenn das Gerät repariert oder neu installiert werden muss, wenden Sie sich an Ihr nächstgelegenes Kundendienstzentrum.
  - Andernfalls besteht Verletzungs- oder Brandgefahr bzw. die Gefahr von Stromschlägen oder

Störungen des Geräts.



- Wenn das Gerät ungewöhnliche Geräusche, Brandgeruch oder Rauch entwickelt, trennen Sie sofort die Stromversorgung und wenden Sie sich an Ihr nächstgelegenes Kundendienstzentrum.
  - Andernfalls besteht die Gefahr eines Stromschlags oder Brands.
- Ziehen Sie den Netzstecker aus der Steckdose, bevor Sie die Beleuchtung im Innern des Geräts austauschen.
  - Andernfalls besteht die Gefahr eines Stromschlags.
- Wenn Sie Schwierigkeiten beim Austauschen der Beleuchtung haben, wenden Sie sich an den Kundendienst.
- Wenn das Gerät mit einer LED-Lampe ausgestattet ist, entfernen Sie nicht selbst die Lampenabdeckung und die Lampe an sich.
  - Wenden Sie sich an den Kundendienst.
- Stecken Sie den Netzstecker fest in die Steckdose. Verwenden Sie keine beschädigten Netzstecker bzw. Netzkabel und keine losen Steckdosen.
  - Andernfalls besteht die Gefahr

eines Stromschlags oder Brands.

- Stellen Sie keine mit Wasser gefüllten Behälter auf das Gerät.
- Wenn das Wasser verschüttet wird, besteht die Gefahr eines Stromschlags oder Brands.
- Schauen Sie niemals direkt für eine längere Zeit auf die LED-UV-Lampe.
- Andernfalls können Verletzungen der Augen aufgrund der UV-Strahlung die Folge sein.



## **VORSICHTSMASSNAHMEN BEIM BETRIEB**

- ★ • Um die optimale Leistung des Geräts zu gewährleisten,
  - stellen Sie keine Lebensmittel zu nah an die Belüftungsslitze auf der Rückseite des Geräts. Andernfalls kann die Luftzirkulation im Gerät beeinträchtigt werden.
  - geben Sie die zu lagernden Lebensmittel in geeignete Kunststoffbeutel oder in luftdichte Behälter, bevor Sie sie in das Gerät legen.
  - Legen Sie Lebensmittel, die Sie frisch einfrieren möchten, nicht direkt neben Gefriergut, das sich bereits längere Zeit im Gefrierabteil befindet.
  - Bewahren Sie keine Glasbehälter, Flaschen oder kohlesäurehaltigen

Getränke im Gefrierabteil auf.

- Die Behälter könnten beim Einfrieren platzen und zu Verletzungen führen.
- Beachten Sie bitte die maximale Aufbewahrungsdauer und das Verfallsdatum von tiefgefrorenen Lebensmitteln.
- Bewahren Sie keine temperaturempfindlichen Pharmazeutika, Labormaterialien oder andere kälteempfindlichen Produkte im Gerät auf.
- Lebensmittel, die unter streng kontrollierten Temperaturbedingungen gelagert werden müssen, dürfen nicht in diesem Gerät aufbewahrt werden.
- Das Gerät muss nicht vom Stromnetz getrennt werden, wenn Sie weniger als drei Wochen außer Haus sind. Nehmen Sie jedoch alle Lebensmittel heraus, wenn Sie länger als drei Wochen abwesend sind. Ziehen Sie den Netzstecker, und reinigen, wischen und trocknen Sie das Gerät anschließend.
- Legen Sie keine kohlenensäurehaltigen Getränke oder Sprudel in das Gerät. Legen Sie keine Flaschen oder Glasbehälter in das Gerät.
- Wenn der Inhalt gefriert, kann das Glas platzen und Verletzungen

- oder Sachschäden verursachen.
- Nehmen Sie keine Veränderungen am Gerät vor. Nicht autorisierte Änderungen können Sicherheitsprobleme verursachen. Wenn wir eine nicht autorisierte Änderung rückgängig machen sollen, berechnen wir die vollen Kosten für Ersatzteile und Arbeitszeit.
  - Verändern und modifizieren Sie nicht die Funktionalität des Geräts.
    - Änderungen und Modifikationen können zu Verletzungen und/oder Sachschäden führen. Veränderungen und Modifikationen, die von einer Fremdpartei an diesem Gerät durchgeführt werden, werden durch die Garantie von Samsung nicht abgedeckt und Samsung haftet auch nicht für Sicherheitsprobleme und Schäden, die durch solche von Fremdparteien vorgenommenen Modifikationen verursacht werden.
    - Versperren Sie nicht die Luftöffnungen. Wenn die Luftöffnungen, insbesondere mit einer Kunststoffüte, versperrt werden, wird das Gerät möglicherweise zu stark gekühlt. Wenn diese Abkühlung zu lange andauert, wird möglicherweise der Wasserfilter beschädigt und Wasser kann austreten.
  - Verwenden Sie nur die mit dem Gerät mitgelieferte Eismaschine.
  - Die Wasserversorgung für dieses Gerät darf nur von einer entsprechend qualifizierten Person installiert und nur an eine Trinkwasserversorgung angeschlossen werden.
  - Schließen Sie den Wasserzulauf, wenn Sie einen längeren Urlaub oder eine Geschäftsreise planen und den Wasser- oder Eisspender längere Zeit nicht verwenden werden:
    - Andernfalls kann Wasser austreten.
    - Wischen Sie überschüssige Feuchtigkeit im Innern des Geräts ab, und lassen Sie die Gerätetür geöffnet.
    - Andernfalls können sich schlechte Gerüche und Ablagerungen bilden.
    - Wenn das Gerät durch den Kontakt mit Wasser nass geworden ist, ziehen Sie den Netzstecker und wenden Sie sich an den Kundendienst von Samsung Electronics.
    - Vermeiden Sie heftige Erschütterungen oder übermäßige Krafteinwirkung auf die Oberfläche des Glases.
    - Das Glas könnte brechen und zu Verletzungen und/oder Sachschäden führen.

- Setzen und hängen Sie sich nicht auf das Gerät bzw. an die Türstange des Geräts.
- Dadurch kann das Gerät umkippen, die Tür kann sich lösen und eine Hand im Türspalt eingeklemmt werden, sodass es zu Sachschäden oder Verletzungen kommt.
- Falls das Netzkabel beschädigt ist, muss es vom Hersteller oder vom Kundendienst bzw. von einer entsprechend qualifizierten Fachkraft ausgetauscht werden, um Gefährdungen auszuschließen.



## VORSICHTSMASSNAHMEN BEI REINIGUNG UND WARTUNG

- 
 • Sprühen Sie keine Reinigungsmittel direkt auf das Display.
- Andernfalls können sich die Aufdrucke auf dem Display lösen.
- Wenn ein Fremdstoff, wie z. B. Wasser, in das Gerät eingedrungen ist, ziehen Sie den Netzstecker und wenden Sie sich an Ihr nächstgelegenes Kundendienstzentrum.
- Andernfalls besteht die Gefahr eines Stromschlags oder Brands.
- Entfernen Sie mit einem trockenen Tuch regelmäßig alle Fremdkörper

- wie Staub oder Wasser vom Netzstecker und von den Kontakten.
- Ziehen Sie den Netzstecker, und reinigen Sie ihn mit einem trockenen Tuch.
- Andernfalls besteht die Gefahr eines Stromschlags oder Brands.
- Sprühen Sie zum Reinigen kein Wasser direkt auf das Gerät.
- Reinigen Sie das Gerät niemals mit Waschbenzin, Verdünner, Bleichmittel oder Chlor.
- Andernfalls können Schäden an der Oberfläche des Geräts oder ein Brand die Folge sein.



- 
 • Ziehen Sie den Netzstecker aus der Steckdose, bevor Sie das Gerät reinigen oder Wartungsarbeiten durchführen.
- Andernfalls besteht die Gefahr eines Stromschlags oder Brands.



## WICHTIGE WARNHINWEISE FÜR DIE ENTSORGUNG

- 
 • Lassen Sie die Fachböden an ihrem Platz, damit Kinder nicht so leicht hinein klettern können.
- Stellen Sie vor der Entsorgung sicher, dass die Rohre an der

Geräterückseite nicht beschädigt sind.

- Als Kältemittel werden R-600a oder R-134a verwendet. Sie können dem Kompressoraufkleber auf der Rückseite des Geräts oder dem Typenschild im Innern des Geräts entnehmen, welches Kältemittel für Ihre Kühl-/Gefrierkombination verwendet wurde. Falls dieses Gerät entzündliche Gase enthält (Kältemittel R-600a), wenden Sie sich bezüglich einer sicheren Entsorgung an die örtlichen Behörden. Zum Aufschäumen der Isolierung wird Cyclopentan verwendet. Die im Isoliermaterial gebundenen Gase erfordern eine spezielle Entsorgung. Informationen zur umweltfreundlichen Entsorgung dieses Geräts erhalten Sie bei den örtlichen Behörden. Stellen Sie vor der Entsorgung sicher, dass die Rohre an der Geräterückseite nicht beschädigt sind. Die Rohre sollten im Freien geöffnet werden.
- Wartungs- oder Reparaturarbeiten dürfen nur von sachkundigem Fachpersonal ausgeführt werden. Im Bundesstaat Queensland

(Australien) MUSS das sachkundige Fachpersonal über eine Genehmigung zur Durchführung von Gasarbeiten (Gas Work Authorisation) oder eine Lizenz für Arbeiten mit Kältemitteln auf Kohlenwasserstoffbasis verfügen, um Wartungs- oder Reparaturarbeiten an diesem Gerät durchführen zu dürfen, für die das Entfernen des Gehäuses erforderlich ist. (Nur für Australien)

- Entfernen Sie für eine ordnungsgemäße Entsorgung die Gerätetüren sowie die Dichtungen und die Verriegelung der Gerätetür, damit Kinder oder Tiere nicht versehentlich im Gerät eingeschlossen werden können. Kinder müssen beaufsichtigt werden, damit sie nicht mit dem Gerät spielen und hineinklettern können.
- Wenn ein Kind im Gerät eingeschlossen ist, besteht Verletzungs- und Erstickungsgefahr.
- Achten Sie auf eine umweltgerechte Entsorgung des Verpackungsmaterials für dieses Gerät.
- Bewahren Sie alle Verpackungsmaterialien außerhalb der Reichweite von Kindern auf, denn Verpackungsmaterial kann



für Kinder gefährlich sein.

- Wenn ein Kind sich eine Tüte über den Kopf zieht, kann es ersticken.



## **WEITERE TIPPS ZUR ORDNUNGSGEMÄSSEN VERWENDUNG**

- Wenden Sie sich im Falle eines Stromausfalls an das örtliche Büro Ihres Stromversorgungsunternehmens, und fragen Sie, wie lange der Ausfall voraussichtlich dauern wird.
- Die meisten Stromausfälle können innerhalb von ein bis zwei Stunden behoben werden und haben keine negativen Auswirkungen auf die im Gerät herrschende Temperatur. Während eines Stromausfalls sollten Sie jedoch die Gerätetür so selten wie möglich öffnen.
- Sollte der Stromausfall länger als 24 Stunden andauern, entnehmen Sie das gesamte Gefriergut.
- Wenn das Gerät mit einem Schlüssel geliefert wird, bewahren Sie diesen außerhalb der Reichweite von Kindern und nicht in unmittelbarer Nähe des Geräts auf.
- Wenn das Gerät über einen längeren Zeitraum an einem Ort aufgestellt wird, an dem

die Temperaturen unter dem für das Gerät geltenden Temperaturbereich liegen, verschlechtert sich möglicherweise die Kühlleistung (Lebensmittel tauen auf oder die Temperatur im Gefrierabteil steigt).

- Bestimmte temperaturempfindliche Lebensmittel sollten nicht gekühlt oder gar eingefroren werden, da sie ansonsten aufgrund ihrer speziellen Eigenschaften verderben können.
- Ihr Gerät ist frostfrei, d. h. der Abtauvorgang erfolgt automatisch und muss nicht von Ihnen manuell durchgeführt werden.
- Der Temperaturanstieg beim Abtauen erfüllt die ISO-Anforderungen. Wenn Sie jedoch einen übermäßigen Temperaturanstieg beim Abtauen des Geräts verhindern möchten, wickeln Sie das Gefriergut in mehrere Lagen Zeitungspapier.
- Mit dem Anstieg der Lebensmitteltemperatur beim Abtauen kann die Haltbarkeitsdauer verkürzt werden.
- Frieren Sie bereits vollständig aufgetaute Lebensmittel nicht wieder ein.



## Energiespartipps

- Stellen Sie das Gerät in einem kühlen, trockenen Raum mit ausreichender Belüftung auf. Stellen Sie sicher, dass es keinem direkten Sonnenlicht ausgesetzt ist und nicht in unmittelbarer Nähe von Wärmequellen (z. B. Heizkörper) aufgestellt wird.
- Für eine gute Energieeffizienz wird empfohlen, die Lüfter und Gitter nicht zu blockieren.
- Lassen Sie warme Lebensmittel erst abkühlen, bevor Sie sie in das Gerät stellen.
- Geben Sie tiefgefrorene Lebensmittel zum Auftauen in das Kühlabteil.  
Die niedrigen Temperaturen der tiefgefrorenen Lebensmittel können dann dazu genutzt werden, die übrigen Lebensmittel im Kühlabteil zu kühlen.
- Lassen Sie die Tür des Gerätes nicht zu lange offen stehen, wenn Sie Lebensmittel hineinlegen oder herausnehmen.  
Je kürzer die Zeit, in der die Tür geöffnet ist, desto weniger Eis bildet sich im Innern des Geräts.
- Achten Sie bei der Installation darauf, dass links, rechts, hinten und oben am Gerät ein Freiraum verbleibt.  
Dies wird dazu beitragen, den

Stromverbrauch zu senken und Ihre Energiekosten gering zu halten.

- Für eine möglichst effiziente Energienutzung wird empfohlen, alle Einsätze, wie z. B. Türfächer, Schubfächer oder Fachböden, in der vom Hersteller angegebenen Position im Gerät zu verwenden.

## Dieses Gerät ist zur Verwendung im Haushalt und ähnlichen Umgebungen bestimmt, wie z. B.:

- in Küchen oder Kantinen in Geschäften, Büros und anderen Arbeitsumgebungen;
- durch die Gäste in Gasthäusern, Hotels, Motels und anderen Wohnumgebungen;
- in Frühstückspensionen und ähnlichen Umgebungen;
- in Gastronomiebetrieben und ähnlichen Bereichen außerhalb des Einzelhandels.

# Aufstellen des Geräts

## VOR DEM AUFSTELLEN DES GERÄTS

Wir freuen uns, dass Sie sich für diese Kühl-/ Gefrierkombination von Samsung entschieden haben.

Wir wünschen Ihnen viel Freude mit den vielfältigen modernen Funktionen und der Leistung Ihres neuen Geräts.

### Auswahl des Aufstellorts

#### Wählen Sie einen Aufstellort:

- mit leichtem Zugang zur Wasserversorgung.
- ohne direkte Sonneneinstrahlung.
- mit ebenem (oder zumindest fast ebenem) Untergrund.
- mit genügend Platz, um die Gerätetüren ungehindert öffnen zu können.
- der rechts, links, hinten und oben ausreichend Platz für die Luftzirkulation lässt. Wenn um das Gerät nicht genügend Freiraum herrscht, kann der Energieverbrauch steigen und die Kühleffizienz nachlassen.
- an dem Sie das Gerät leicht verschieben können, falls Wartungs- oder Servicearbeiten erforderlich sind.
- Stellen Sie das Gerät nicht an einer Stelle auf, an der Temperaturen über 43 °C oder unter 5 °C herrschen.

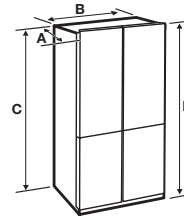

<b>Tiefe „A“</b>	733 mm
<b>Breite „B“</b>	908 mm
<b>Höhe „C“</b>	1797 mm
<b>Gesamthöhe „D“</b>	1825 mm

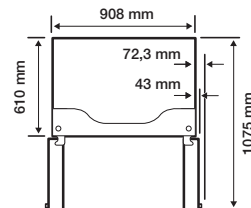
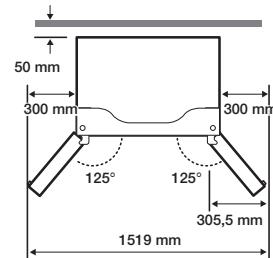

- Die verschiedenen Maßangaben hängen von den jeweiligen Entwurfsmaßen ab und können sich daher je nach Messverfahren unterscheiden.

## Transport des Geräts

Um Beschädigungen des Bodens auszuschließen, vergewissern Sie sich, dass sich die vorderen Justierfüße in der oberen Position (über dem Boden) befinden.

Weitere Informationen finden Sie im Abschnitt „AUSRICHTEN DES GERÄTS“ auf Seite 23 dieses Handbuchs.

## Bodenbelag

Für eine ordnungsgemäße Installation muss das Gerät auf einem ebenen und festen Untergrund aufgestellt werden, der die gleiche Höhe wie der restliche Boden aufweist.

Dieser Bereich muss ausreichend stabil sein, um das Gewicht des voll beladenen Geräts zu tragen. Um den Bodenbelag zu schützen, schneiden Sie ein großes Stück Pappe von der Verpackung ab und legen Sie es an der Arbeitsstelle unter das Gerät.

Achten Sie beim Bewegen des Geräts darauf, es gerade nach vorne oder hinten zu ziehen bzw. zu schieben.



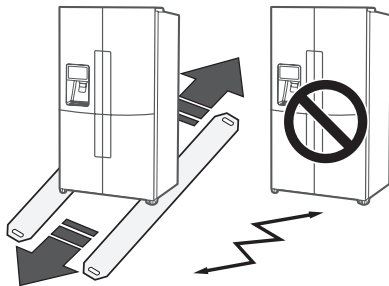



Bewegen Sie das Gerät nicht durch seitliches Hin- und Herwackeln.



## AUSBAUEN DER GERÄTETÜREN

Wenn das Gerät nicht problemlos durch Ihre Türöffnung passt, können Sie die Gerätetüren ausbauen.

### Benötigte Werkzeuge (nicht im Lieferumfang enthalten)

		
Kreuzschlitzschraubendreher (+)	Schlitzschraubendreher (-)	Steckschlüssel (10 mm)
		
Zange	Inbusschlüssel (4 mm)	Inbusschlüssel (5 mm)

 • Ziehen Sie den Netzstecker, ehe Sie die Türen oder Schubfächer ausbauen.

-  • Seien Sie vorsichtig, damit die Türen / Schubfächer beim Ausbauen nicht hinfallen oder beschädigt bzw. verkratzt werden.
- Seien Sie vorsichtig, wenn Sie die Türen / Schubfächer ausbauen. Die Türen sind schwer und Sie können sich schwere Verletzungen zuziehen.
- Bauen Sie die Türen / Schubfächer wieder richtig ein, um Folgendes zu vermeiden:
  - Feuchtigkeit durch austretende Luft.
  - Ungleichmäßige Ausrichtung der Türen.
  - Energieverschwendung durch fehlerhafte Türabdichtung.

## AUSBAUEN DER TÜR DES KÜHLABTEILS

1. Entfernen Sie bei geschlossener Tür die 3 Schrauben an der oberen Abdeckung (A) mit dem Kreuzschlitzschraubendreher (+), und entfernen Sie die Abdeckung mit dem daran befestigten Kabelbaum.

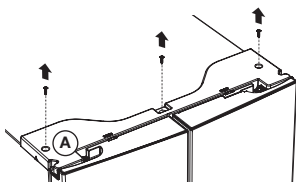

2. Trennen Sie die beiden Anschlüsse an der linken und den einen an der rechten Gerätetür. (B) Drücken Sie auf die weiße Hülse (C) des Verbindungsstücks für den Wasserschlauch (D) und trennen Sie ihn dann.

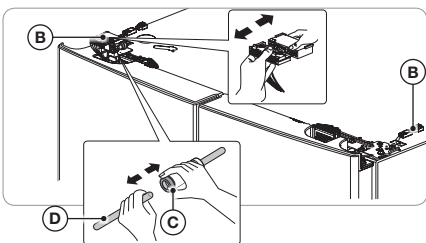

3. Klappen Sie den Befestigungshebel (E) nach oben, und ziehen Sie ihn dann nach vorne.

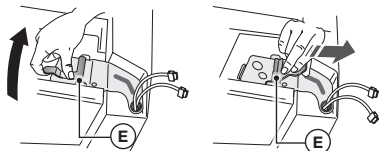

4. Entfernen Sie das Scharnier (F).

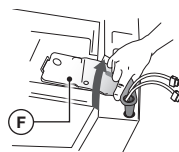

5. Heben Sie die Tür des Kühlabteils an, und nehmen Sie sie ab.

- VORSICHT**
- Achten Sie beim Aus- und Einbauen der Tür darauf, dass Sie die Isolierung der Kabel nicht beschädigen.
  - Achten Sie darauf, dass die Tür nicht herunterfällt.

## AUSBAUEN DER TÜR DES GEFRIERABTEILS

- VORSICHT**
- Um die Tür des Gefrierabteils entfernen zu können, müssen Sie zunächst die Tür des Kühlabteils ausbauen.
  - Achten Sie beim Ausbauen auf die Kabel an der Unterseite der Tür des Gefrierabteils.

1. Entfernen Sie bei geöffneter Tür mit dem Kreuzschlitzschraubendreher (+) die Schraube, mit der die Abdeckung (A) des Justierfußes an der Unterseite der Gerätetür befestigt ist, und lösen Sie den Steckverbinder (B).

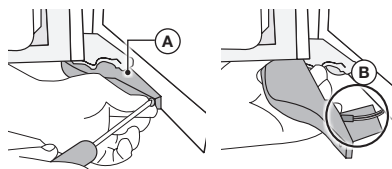

2. Ziehen Sie die Kappe (C) vom mittleren Scharnier oben an der Tür des Gefrierabteils ab.

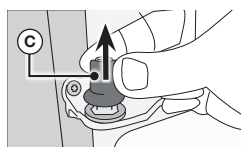

3. Ziehen Sie den Scharnierbolzen (D) nach oben aus dem mittleren Scharnier, während Sie in Pfeilrichtung Druck auf die Tür ausüben.

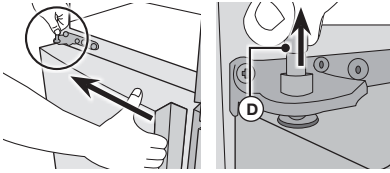

4. Achten Sie darauf, dass die Tür nicht das mittlere Scharnier (E) berührt. Kippen Sie die Tür ein wenig nach vorn und heben Sie sie dann an, um sie zu entfernen.

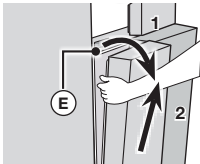

## EINBAUEN DER TÜR DES GEFRIERABTEILS

- VORSICHT**
- Bauen Sie zunächst die Tür des Gefrierabteils wieder ein, bevor Sie die Tür des Kühlabteils erneut anbringen.
  - Achten Sie vor Beginn des Einbaus darauf, dass alle Steckverbinder an der Unterseite der Tür des Gefrierabteils miteinander verbunden sind.

### Einbauen der Tür des Gefrierabteils

1. Setzen Sie die Gerätetür in Richtung von Pfeil (1) in das untere Scharnier (A) ein, und drücken Sie dann die Gerätetür in Richtung von Pfeil (2). Achten Sie darauf, dass Sie die Gerätetür nicht mit dem mittleren Scharnier (B) zerkratzen.

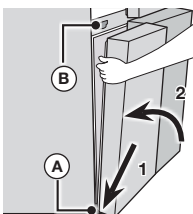

- Gehen Sie mit Bedacht vor, damit Sie nicht die Kabel an der Unterseite der Tür beschädigen. Sie dürfen nicht darauf treten.

2. Setzen Sie den Scharnierbolzen (C) in die Öffnung des mittleren Scharniers (D) ein, und stecken Sie die Kappe (E) auf.



- Achten Sie beim Einsetzen des Scharnierbolzens und der Kappe für das Scharnier darauf, dass Sie sie richtig herum in das Scharnier einsetzen.

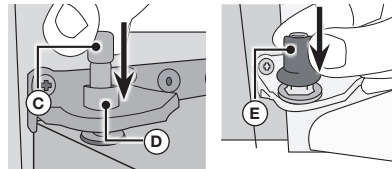

3. Verbinden Sie bei geöffneter Gerätetür die Steckverbinder an der Unterseite der Gerätetür.

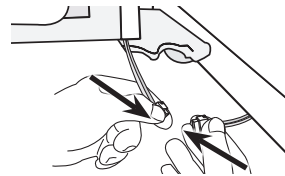

- Achten Sie darauf, nicht auf die Stecker zu treten und sie zu beschädigen.

4. Befestigen Sie den Justierfuß mit einem Kreuzschlitzschraubendreher (+).

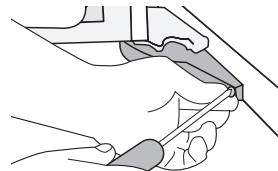

## Einbauen der Tür des Kühlabteils

1. Hängen Sie die ausgebaute Tür des Kühlabteils in das mittlere Scharnier ein.



2. Schieben Sie das Scharnier (A) in den Befestigungsschlitz, und drücken Sie es dann so nach unten, dass es mit der Öffnung in der Gerätetür ausgerichtet ist.

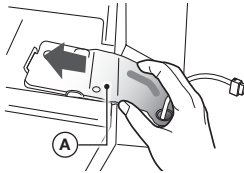

3. Setzen Sie den Befestigungshebel (B) in Pfeilrichtung ein, und klappen Sie ihn zum Befestigen der Tür herunter.

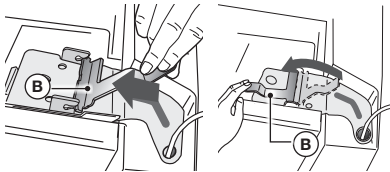

4. Schließen Sie die Steckverbinder an.

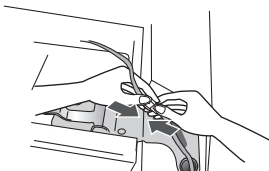

5. Schließen Sie den Wasserschlauch (C) an. Verbinden Sie die beiden Anschlüsse an der linken und den einen an der rechten Gerätetür.

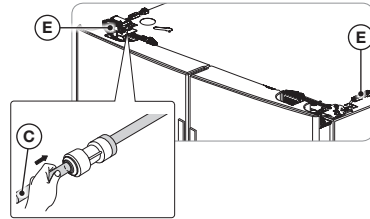

6. Befestigen Sie die Vorderseite der oberen Abdeckung, und drücken Sie dann auf ihre Rückseite, bis sie glatt auf dem Boden liegt. Bringen Sie die Schrauben wieder an.

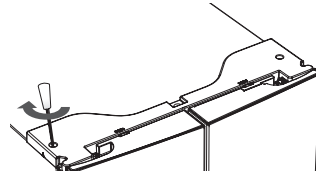

- VORSICHT**
- Montieren Sie die Türen von Kühl- und Gefrierabteil in umgekehrter Reihenfolge wie beim Ausbauen.
  - Wenn die Steckverbinder beim Anschließen vertauscht werden, funktioniert das Display möglicherweise nicht ordnungsgemäß.

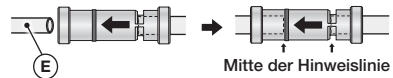

## AUSRICHTEN DES GERÄTS UND ANPASSEN VON HÖHE UND ABSTAND DER GERÄTETÜREN

### Ausrichten des Geräts

Um Gefahren aufgrund von Instabilität des Geräts zu vermeiden, stellen Sie es auf einem ebenen Untergrund auf und nivellieren Sie es gemäß den nachfolgenden Anweisungen.

Andernfalls kann das Gerät kippen und zu Verletzungen führen.

Wenn die Vorderseite des Geräts geringfügig höher steht als die Rückseite, können Sie die Gerätetüren leichter öffnen und schließen.

Wenn Sie das Gerät auf einem unebenen Untergrund aufstellen, wird auch das Gerät selbst nicht waagrecht stehen.

- Beim Aufstellen des Geräts müssen die Justierfüße den Boden sicher berühren. Die Justierfüße befinden sich auf der Rückseite und unterhalb der beiden Türen. Ziehen Sie sie mit einem Schlitzschraubendreher in Pfeilrichtung an.

Wenn das Gerät auf einem unebenen Boden aufgestellt wird, kann ein Höhenunterschied zwischen den Türen zu sehen sein.

- Führen Sie einen Schlitzschraubendreher (-) in die Öffnung am Justierfuß, und passen Sie die Höhe durch Drehen des Stellhebels im bzw. gegen den Uhrzeigersinn an. Wenn Sie den Stellhebel im Uhrzeigersinn drehen, heben Sie das Gerät an. Wenn Sie den Stellhebel gegen den Uhrzeigersinn drehen, senken Sie das Gerät ab.

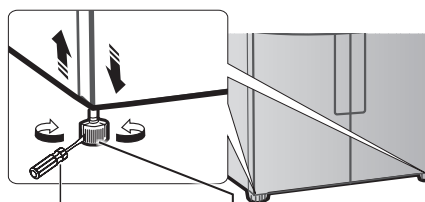

Schlitzschraubendreher (-) Stellhebel

-  • Wenn der Abstand zwischen Gerät und Untergrund vorne und hinten unterschiedlich ist, befestigen Sie einen flachen und stabilen Gegenstand (wie z. B. eine Schiene oder ein Lineal aus Kunststoff) an der entsprechenden Stelle mit Klebeband auf dem Boden. Stellen Sie sicher, dass die hinteren Füße auf der Schiene bleiben, wenn Sie das Gerät nach hinten schieben.
- Wenn Sie einen Holzboden oder einen ähnlichen weichen Boden haben, seien Sie vorsichtig, damit Sie nicht den Boden beschädigen, wenn Sie das Gerät an seine Stelle schieben.

## EINSTELLEN DER HÖHE DER GERÄTETÜREN

Gehen Sie folgendermaßen vor, wenn die Höhe der Gerätetüren nicht übereinstimmt:

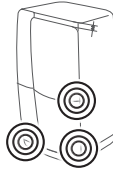

- Ehe Sie die Höhe der Gerätetüren anpassen, überprüfen Sie zunächst, ob das Gerät ordnungsgemäß nivelliert ist.
- Um den Höhenunterschied zwischen den Türen auszugleichen, setzen Sie einen Distanzring (1) zwischen Tür und Scharnier ein. Sie können die Ringe an der rechten Tür des Kühlabteils und an beiden Seiten des Gefrierabteils verwenden.

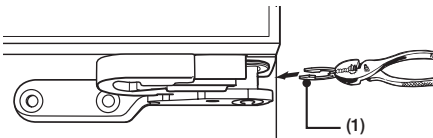

- Wählen Sie zum Anpassen der Höhe einen Distanzring geeigneter Dicke. Setzen Sie maximal einen Distanzring nur, denn bei zwei oder mehr Ringen kann es passieren, dass die Ringe herausrutschen oder Schleifgeräusche erzeugen.
- Heben Sie die zu niedrig sitzende Gerätetür an, und setzen Sie den Distanzring in die im Scharnier entstehende Lücke ein.

- VORSICHT**  • Um Verletzungen zu vermeiden, müssen Sie beim Einsetzen und Entfernen der Distanzringe vorsichtig vorgehen.
- Bewahren Sie die Distanzringe außerhalb der Reichweite von Kindern auf, und achten Sie darauf, dass Kinder nicht damit spielen oder sie in den Mund nehmen.



- Im Lieferumfang des Geräts sind Distanzringe mit einer Dicke von 1 mm, 1,5 mm, 2 mm und 2,5 mm enthalten.
- Wenn das Gerät waagrecht steht, bevor Sie es mit Lebensmitteln befüllen, kann es durch das Gewicht der Lebensmittel wieder aus dem Lot geraten. Justieren Sie das Gerät in diesem Fall nach dem gleichen Verfahren noch einmal.
- Wenn Sie die Tür zu sehr nach oben versetzen, kann sie an der oberen Abdeckung schleifen.

Distanzringe im Lieferumfang des Geräts enthalten:

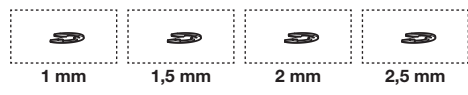

## EINSTELLEN DES ABSTANDS ZWISCHEN DEN GERÄTETÜREN

Wenn der Abstand zwischen den linken und rechten Gerätetüren ungleichmäßig ist, gehen Sie folgendermaßen vor:

- Passen Sie den Abstand mit dem Bolzen oben rechts an der Tür des Kühlabteils an.
- Schrauben Sie den Bolzen nicht zu fest. Er könnte ansonsten brechen.

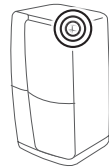

1. Entfernen Sie bei geschlossener Tür mit Hilfe eines Kreuzschlitzschraubendrehers die 3 Schrauben der oberen Abdeckung, und heben Sie sie dann zusammen mit den angeschlossenen Kabeln nach oben ab.

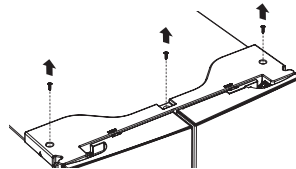

2. Drehen Sie den Bolzen mit einem L-förmigen 4-mm-Inbusschlüssel herein oder heraus, um den Abstand einzustellen.

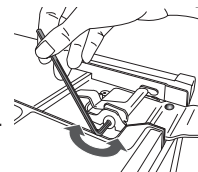

3. Drehen Sie den Bolzen im Uhrzeigersinn, um den Abstand zu vergrößern (↻). Drehen Sie den Bolzen gegen den Uhrzeigersinn, um den Abstand zu verringern (↻).



## EINBAUEN DER LEITUNG FÜR DEN WASSERSPENDER

Der Wasserspender mit Filter ist eine der hilfreichen Funktionen Ihrer neuen Kühl-/Gefrierkombination. Der Wasserfilter entfernt unerwünschte Partikel, damit Sie gesünderes Wasser trinken können. Allerdings sterilisiert er das Wasser nicht und beseitigt auch keine Mikroorganismen. Hierfür müssen Sie möglicherweise eine Wasseraufbereitungsanlage erwerben. Die Wasserleitung wird auch mit der Eismaschine verbunden.

Damit die Eismaschine ordnungsgemäß arbeitet, ist ein Wasserdruck von 138 – 862 kPa erforderlich. Wenn die Kühl-/Gefrierkombination in einem Gebiet mit niedrigem Wasserdruck (weniger als 20 psi) angeschlossen wird, können Sie eine Booster-Pumpe einsetzen, um den niedrigen Druck auszugleichen.

Nachdem Sie die Wasserleitung angeschlossen haben, stellen Sie sicher, dass der Wasserbehälter in der Kühl-/Gefrierkombination richtig gefüllt ist. Hierzu drücken Sie gegen den Hebel am Wasserspender solange, bis Wasser aus dem Bezugshahn fließt.



- Einbausätze für die Wasserleitung können Sie bei Ihrem Fachhändler käuflich erwerben. Wir empfehlen die Verwendung eines Einbausatzes für die Wasserleitung mit Kupferrohr und einer 6-mm-Überwurfmutter (1/4-Zoll).
- Es sind die neuen mit dem Gerät gelieferten Schlauchsets einzusetzen und die alten dürfen nicht wiederverwendet werden.

## Anschließen an die Frischwasserleitung

1. Schließen Sie zunächst die Wasserversorgung.



2. Montieren Sie die Rohrschelle und das Absperrventil an der nächstgelegenen Kaltwasserleitung.

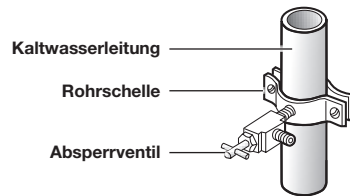

3. Montieren Sie die den Einbausatz für die Wasserleitung am Absperrventil.

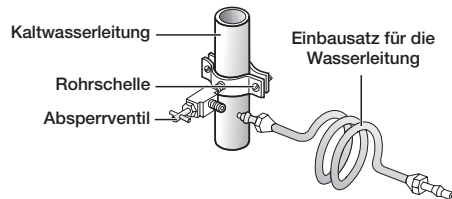

## Anschließen der Frischwasserleitung an das Gerät

Sie müssen verschiedene Teile kaufen, um diesen Anschluss durchzuführen.

Möglicherweise erhalten Sie diese Teile in Ihrem örtlichen Baumarkt als Bausatz.

Für Kupferrohre	Für Kunststoffrohre
<ul style="list-style-type: none"> <li>• Kupferrohr (6 mm, 1/4 Zoll)</li> <li>• 1 x Überwurfmutter (6 mm, 1/4 Zoll)</li> <li>• 2 x Klemmringe</li> </ul>	<ul style="list-style-type: none"> <li>• Kunststoffschlauch (6 mm, 1/4 Zoll) → Endstück (Bulb)</li> <li>• 1 x Überwurfmutter (6 mm, 1/4 Zoll)</li> </ul>

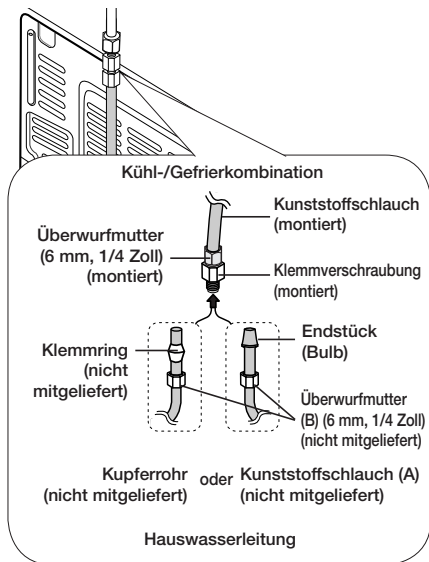

1. Verbinden Sie die Hauswasserleitung mit der montierten Klemmverschraubung.
  - Bei Verwendung eines Kupferrohrs schieben Sie die Überwurfmutter (B) und den Klemmring wie in der Abbildung gezeigt auf das Kupferrohr (alle Teile nicht im Lieferumfang enthalten).
  - Wenn Sie einen Kunststoffschlauch (A) verwenden, schieben Sie das Endstück (Bulb) des Kunststoffschlauchs (A) in die Klemmverschraubung.



- Führen Sie den Anschluss niemals ohne das Endstück (Bulb) des Kunststoffschlauchs (A) durch.

2. Ziehen Sie die Überwurfmutter (B) an der Klemmverschraubung fest. Ziehen Sie die Überwurfmutter (B) nicht zu fest an.
3. Drehen Sie das Wasser auf, und achten Sie auf Leckagen. Wenn Sie in den Anschlussbereichen Wassertropfen oder Lecks erkennen, schließen Sie die Wasserversorgung wieder. Überprüfen Sie die Anschlüsse und ziehen Sie sie ggf. fest.
4. Spülen Sie den Filter mit ca. 4 Litern Wasser, ehe Sie das Wasser aus dem Gerät trinken oder verwenden. (Spülen Sie ihn etwa 6 Minuten lang.)

Drücken Sie zum Spülen ein großes Glas oder eine große Tasse gegen den Hebel am Wasserspender.

Füllen Sie das Glas, schütten Sie den Inhalt anschließend in die Spüle und wiederholen Sie den Vorgang.

5. Lassen Sie die Eismaschine nach Inbetriebnahme der Kühl-/Gefrierkombination 1 bis 2 Tage lang Eiswürfel zubereiten. Entsorgen Sie die in dieser Zeit zubereiteten ersten 1 bis 2 Füllungen des Eisbehälters, um sicherzustellen, dass sich keine Verunreinigungen mehr in den Wasserleitungen befinden.



- Schließen Sie die Wasserleitung nur an eine Trinkwasserquelle an.
- Wenn Sie die Wasserleitung reparieren oder demontieren müssen, schneiden Sie 6 mm (1/4 Zoll) vom Kunststoffschlauch ab. Auf diese Weise erhalten Sie eine passende und dichte Verbindung.
- Sie können die Wasserleitung mit einem Pappbecher schnell testen. Unter normalen Bedingungen kann der Wasserspender einen Becher mit 170 cm<sup>3</sup> in etwa 10 Sekunden füllen.

## PRODUKTMERKMALE

- DREIFACHKÜHLUNG
  - Gefrierabteil/Kühlabteil/Multifunktionsfach können durch den Einsatz eines eigenen Kondensators jeweils die optimale Temperatur/Feuchte einhalten. Außerdem mischen sich die unterschiedlichen Gerüche nicht.
- FLEXZONE
  - Dieser Bereich bietet verschiedene Verwendungsmöglichkeiten als unter anderem weiteres Gefrierabteil, CoolSelect-Zone oder Frischefach.
- CHILL (KALT)
  - Die aufbewahrten Lebensmittel werden durch Einsatz einer speziellen Technologie zur Einhaltung einer konstanten Temperatur frisch gehalten.

# Bedienung des Geräts

## ÜBERSICHT ÜBER DAS BEDIENFELD

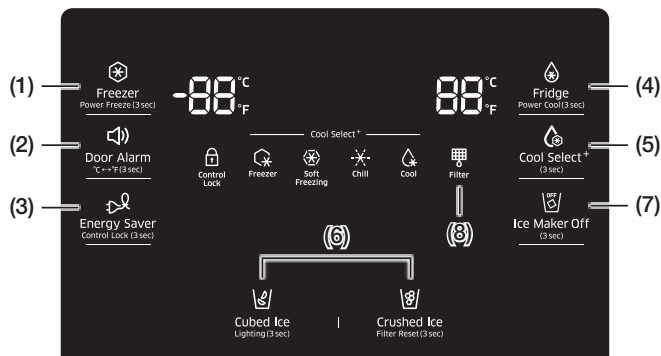

BETRIEB

**(1) Freezer (Gefrierabteil)  
(3 Sekunden gedrückt halten, um die Power-Kühlung zu aktivieren)**



Durch Drücken dieser Taste können Sie das Gefrierabteil auf die gewünschte Temperatur einstellen. Sie können eine Temperatur zwischen -23 °C und -15 °C einstellen. Halten Sie diese Taste 3 Sekunden lang gedrückt, um die Zeit zum Einfrieren des Gefrierbuts im Gefrierabteil zu verkürzen. Dies kann hilfreich sein, wenn Sie leicht verderbliche Lebensmittel schnell einfrieren möchten oder wenn sich die Temperatur im Gefrierabteil dramatisch erhöht hat. (Zum Beispiel, weil die Tür offen gelassen wurde.)

**(2) Door Alarm (Türalarm)  
(3 Sekunden gedrückt halten für Wechsel °C ↔ °F)**



Diese Taste dient zwei Zwecken:

- Ein- bzw. Ausschalten des Türalarms  
Bei aktiviertem Türalarm erklingt ein Alarmton, sobald eine der Gerätetüren länger als zwei Minuten offen steht. Der Signalton endet, sobald die Gerätetür wieder geschlossen wird. Der Türalarm ist werkseitig aktiviert. Sie können ihn deaktivieren, indem Sie diese Taste erneut gedrückt halten und wieder loslassen. Sie können den Alarm auf die gleiche Weise wieder aktivieren. Wenn die Funktion aktiviert ist, leuchtet das entsprechende Symbol. Wenn der Türalarmfunktion aktiviert ist und der Alarm ausgelöst wird, blinkt das Symbol für den Türalarm, solange der Alarmton zu hören ist.
- Halten Sie diese Taste 3 Sekunden lang gedrückt, um für die Maßeinheit der Temperatur zwischen °C und °F (und umgekehrt) zu wechseln.

**Energy Saver (Energie sparen)**  
**( 3 ) (3 Sekunden gedrückt halten, um die Bediensperre zu aktivieren)**

Durch Berühren dieser Taste aktivieren bzw. deaktivieren Sie den Energiesparmodus. Wenn Sie den Energiesparmodus aktivieren, leuchtet das entsprechende Symbol.

Das Symbol erlischt, sobald Sie den Energiesparmodus wieder deaktivieren. Der Energiesparmodus ist werkseitig aktiviert.

 Schalten Sie den Energiesparmodus bei Kondensation oder Wassertropfen an den Gerätetüren aus.

Wenn Sie diese Taste 3 Sekunden lang gedrückt halten, wird die Bediensperre aktiviert. In diesem Fall werden die Bedientafel und die Tasten des Spenders gesperrt und können nicht verwendet werden.

Halten Sie die Taste erneut 3 Sekunden lang gedrückt, um das Gerät wieder zu entsperren.

**Fridge (Kühlabteil)**  
**( 4 ) (3 Sekunden gedrückt halten, um die Turbokühlung zu aktivieren)**

Durch Drücken dieser Taste können Sie das Kühlabteil auf die gewünschte Temperatur einstellen. Sie können eine Temperatur zwischen 1 °C und 7 °C einstellen.

 Halten Sie diese Taste 3 Sekunden lang gedrückt, um die Zeit zum Abkühlen des Kühlguts im Kühlabteil zu verringern. Dies kann hilfreich sein, wenn Sie leicht verderbliche Lebensmittel schnell einfrieren möchten oder wenn sich die Temperatur im Kühlabteil dramatisch erhöht hat. (Zum Beispiel, weil die Tür offen gelassen wurde.)

**( 5 ) Cool Select+ (CoolSelect-Abteil)**

Mit der Taste für CoolSelect+ können Sie für das CoolSelect-Abteil unten rechts im Gerät eine der 4 folgenden Betriebsarten einstellen: „Freezer (Tiefgefrieren)“, „Soft Freezing (Einfrieren)“, „Chill (Kalt)“ oder „Cool (Kühl)“.

 Halten Sie die Taste für CoolSelect+ drei Sekunden gedrückt, um das CoolSelect-Abteil zu aktivieren. Wählen Sie anschließend eine der vier Einstellungen aus.

**Freezer (Tiefgefrieren)**

Bei Auswahl von „Freezer (Tiefgefrieren)“ wird die gleiche Temperatur wie im Gefrierabteil eingestellt.

 • Verwenden Sie diese Einstellung, um gefrorene Lebensmittel aufzubewahren.

**Soft Freezing (Einfrieren)**

Bei Auswahl von „Soft Freezing (Einfrieren)“ wird die Temperatur auf -5 °C eingestellt.

 • Verwenden Sie diese Einstellung, um Fleisch und Fisch länger als im Kühlabteil frisch zu halten.

**Chill (Kalt)**

Bei Auswahl von „Chill (Kalt)“ wird die Temperatur auf -1 °C eingestellt.

 • Diese Einstellung eignet sich, um Delikatessen wie Steak, Fisch, Speck und Käse frisch zu halten.

**Cool (Kühl)**

Bei Auswahl von „Cool (Kühl)“ wird die Temperatur auf 2 °C eingestellt.

 • Diese Einstellung ist geeignet, um Getränke (Saft, Softdrinks und Bier), Gemüse, Obst usw. frisch zu halten

**( 6 ) Auswahl des Eistyps**

Drücken Sie eine der Tasten für den Eistyp, um die zugehörige Einstellung auszuwählen. Bei jedem Drücken der Tasten für den Eistyp wechselt die Eismaschine von Eiswürfeln zu zerstoßenem Eis (bzw. umgekehrt) und das Symbol für Eiswürfel bzw. zerstoßenes Eis leuchtet auf, um Ihre Einstellung anzuzeigen.

Wenn Sie kein Eis benötigen, deaktivieren Sie die Funktion, um Wasser und Energie zu sparen. (Siehe „Ice Maker Off (Eismaschine aus)“ weiter unten).



**Lighting (Beleuchtung)**

Wenn Sie die Taste für Eiswürfel drei Sekunden gedrückt halten, wird die LED-Leuchte am Wasserspender (unter dem Display) auf Dauerbetrieb geschaltet, sodass sie durchgehend eingeschaltet bleibt. Wenn Sie möchten, dass die Leuchte am Wasserspender nur dann leuchtet, wenn der Spender verwendet wird, halten Sie diese Taste erneut 3 Sekunden gedrückt, um den Dauerbetrieb auszuschalten.

**( 7 ) Ice Maker Off (Eismaschine aus) (3 Sek. gedrückt halten)**

Halten Sie Taste „Ice Maker Off (Eismaschine aus)“ 3 Sekunden lang gedrückt, bis die entsprechende Anzeige ( ) leuchtet.



**( 8 ) Filter**

**Anzeige für die Lebensdauer des Wasserfilters**

Dieses Symbol leuchtet auf, wenn Sie den Filter tauschen müssen. Die Filteranzeige leuchtet nach Verbrauch von etwa 1000 Litern Wasser auf. (nach etwa 6 Monaten)

Das Icon wird für ein paar Sekunden blinken wenn sie die Tür öffnen oder schließen.



Nachdem Sie den neuen Wasserfilter eingebaut haben, halten Sie die Taste „Crushed Ice (Zerstoßenes Eis)“ 3 Sekunden lang gedrückt, um die Filteranzeige zurückzusetzen.

- Wenn das Wasser nur langsam oder überhaupt nicht ausgegeben wird, ist der Wasserfilter verstopft und muss von Ihnen ausgetauscht werden.
- In einigen Gebieten enthält das Trinkwasser einen hohen Kalkgehalt, der dazu führt, dass der Filter schneller verstopft.

**Beenden des Ausstellungsmodus**

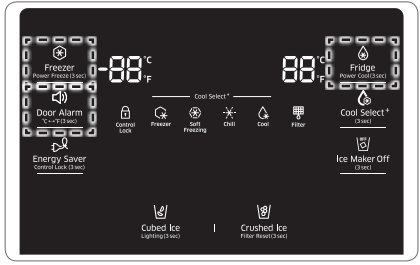

- Im Ausstellungsmodus scheint das Gerät zu arbeiten, kühlt aber nicht. Um diesen Modus zu beenden, halten Sie die Tasten „Freezer (Gefrierabteil)“, „Fridge (Kühlabteil)“ und „Door Alarm (Türalarm)“ gleichzeitig 5 Sekunden lang gedrückt, bis Sie einen Glockenton hören. Sie können den Ausstellungsmodus auch durch Ausschalten des Geräts aufheben.

## AUSTAUSCHEN DES WASSERFILTERS



- Um die Gefahr von Wasserschäden zu vermeiden, verwenden Sie für Ihr SAMSUNG-Gerät NIEMALS Wasserfilter anderer Hersteller.

VERWENDEN SIE NUR WASSERFILTER VON SAMSUNG. SAMSUNG haftet nicht für Schäden, wie unter anderem in Ihrer Wohnung, die durch Wasserlecks aufgrund von nicht zulässigen Wasserfiltern verursacht werden.



(Rot)

Kühl-/Gefrierkombinationen von SAMSUNG sind so konzipiert, dass nur SAMSUNG-Wasserfilter verwendet werden dürfen. Die Filteranzeige leuchtet rot, sobald es Zeit ist, den Wasserfilter zu wechseln. Damit Sie noch ausreichend Zeit haben, um einen neuen Filter zu erwerben, leuchtet diese Anzeige bereits kurz vor dem Erreichen der Kapazitätsgrenze des aktuellen Filters auf. Wenn Sie den Filter rechtzeitig tauschen, können Sie mit Ihrem Gerät stets das frischste und sauberste Wasser genießen.

1. Schließen Sie die Wasserversorgung. Drehen Sie dann den Wasserfilter ( 1 ) etwa 1/4 Umdrehung gegen den Uhrzeigersinn.
2. Ziehen Sie den Wasserfilter ( 1 ) aus dem Filterkorb ( 2 ).

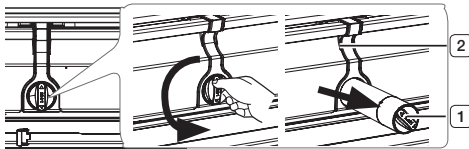

- Der Filtertausch geht einfacher vonstatten, wenn Sie vorher die Wasserversorgung schließen.
- Manchmal ist es nicht leicht, den Wasserfilter auszubauen, da Verunreinigungen im Wasser verkrustet sind und ihn einklemmen. Wenn Sie Schwierigkeiten haben, fassen Sie den Wasserfilter fest an und ziehen Sie kräftig.
- Wenn Sie den Wasserfilter herausziehen, kann ein wenig Wasser aus der Öffnung austreten. Dies ist normal. Um den Wasseraustritt zu minimieren, ziehen Sie die Filterpatrone waagrecht heraus.
- Um Überlaufen zu verhindern, leeren Sie den Filtereinsatz ( 3 ) und trocknen Sie den Bereich um den Filterkorb ( 2 ).

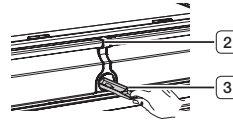

3. Setzen Sie den neuen Filter in den Filterkorb ein ( 4 ).

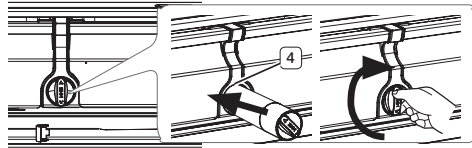

4. Schieben Sie den Filter hinein, und drehen Sie ihn dann im Uhrzeigersinn, bis er einrastet.



- Wenn Sie beim Einsetzen des Wasserfilters wegen des hohen Wasserdrucks Probleme haben, schließen Sie die Wasserversorgung.
  - Das Einrastensymbol befindet sich auf gleicher Höhe wie die Markierungslinie.
5. Halten Sie die Taste „Crushed Ice, Filter Reset ( 3 sec ) (  Filter zurücksetzen ) ( Zerstoßenes Eis / Filter zurücksetzen ( 3 Sek. ) )“ etwa 3 Sekunden lang gedrückt, um den Wasserfilter zurücksetzen. Die rot leuchtende Anzeige wird ausgeschaltet.
  6. Wenn Sie die Wasserversorgung geschlossen hatten, öffnen Sie sie jetzt wieder.
- Wenn Sie einen Ersatzwasserfilter bestellen möchten, besuchen Sie Ihren örtlichen Baumarkt, suchen Sie online bei [SamsungParts.com](http://SamsungParts.com) oder wenden Sie sich an Ihr örtliches Samsung-Fachgeschäft. Achten Sie darauf, dass der Ersatzwasserfilter auf der Verpackung und auf dem Wasserfilter das SAMSUNG-Logo zeigt.

## Entfernen von Rückständen in der Wasserversorgungsleitung nach dem Einsetzen des Wasserfilters

1. Öffnen Sie die Wasserversorgung und lassen Sie Wasser aus der Frischwasserleitung einströmen.
2. Lassen Sie solange Wasser durch den Wasserspender laufen, bis das durchlaufende Wasser sauber ist (ungefähr 6 bis 7 Minuten). Auf diese Weise können Sie die Wasserleitung reinigen und Luft aus den Leitungen lassen.
3. In einigen Haushalten sind möglicherweise weitere Spülgänge erforderlich.
4. Öffnen Sie die Gerätetür und stellen Sie sicher, dass kein Wasser aus dem Wasserfilter austritt.

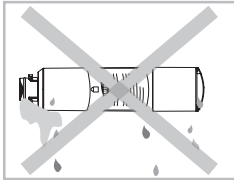

- Vergessen Sie nicht, den Wasserspender gründlich durchzuspülen, weil ansonsten Wasser aus dem Spender tropfen kann. Dies bedeutet, dass immer noch Luft in der Leitung ist.

## Wasserversorgung mit Umkehrosmose – WICHTIG:

Der Druck der Wasserversorgung aus einem System mit Umkehrosmose, der am Wasserzulauf der Kühl-/Gefrierkombination ansteht, muss zwischen 241 und 827 kPa betragen.

Wenn ein Wasserfiltrationssystem mit Umkehrosmose in ihre Kaltwasserversorgung eingebaut ist, muss der Wasserdruck der Umkehrosmoseanlage mindestens zwischen 276 und 414 kPa betragen.

Wenn der Wasserdruck in der Umkehrosmoseanlage weniger als 276 kPa beträgt:

- Überprüfen Sie, ob der Sedimentfilter der Umkehrosmoseanlage blockiert ist. Ersetzen Sie den Filter nötigenfalls.
- Wenn Sie viel Wasser bezogen haben, warten Sie, bis der Speichertank der Umkehrosmoseanlage wieder gefüllt ist.
- Wenn Ihr Gerät mit einem Wasserfilter ausgestattet ist, kann sich der Wasserdruck bei Verwendung mit einer Umkehrosmoseanlage zusätzlich verringern. Entfernen Sie den Wasserfilter.

Wenn Sie Fragen zum Wasserdruck haben, wenden Sie sich an einen zugelassen und qualifizierten Klempner.

## EINSTELLEN DER TEMPERATUR

### Empfohlene Temperaturen für Gefrier- und Kühlabteil

Die empfohlenen Temperaturen des Gefrier- und Kühlabteils betragen  $-19\text{ }^{\circ}\text{C}$  bzw.  $3\text{ }^{\circ}\text{C}$ . Wenn die Temperaturen im Gefrier- und Kühlabteil zu hoch oder niedrig sind, stellen Sie die Temperatur manuell ein.

## EINSTELLEN DER TEMPERATUR IM GEFRIERABTEIL

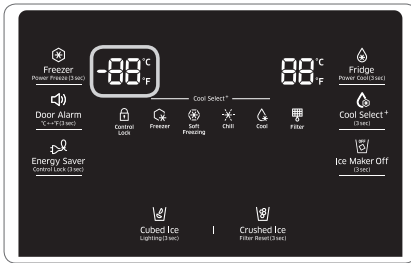

Empfohlene Temperatur (Gefrierabteil):  $-19\text{ }^{\circ}\text{C}$  ( $-2\text{ }^{\circ}\text{F}$ )

### Freezer (Gefrierabteil)

Durch Drücken der Taste „Freezer (Gefrierabteil)“ können Sie im Gefrierabteil eine Temperatur zwischen  $-15\text{ }^{\circ}\text{C}$  und  $-23\text{ }^{\circ}\text{C}$  einstellen. Die Standardtemperatur beträgt  $-19\text{ }^{\circ}\text{C}$ . Mit jedem Tastendruck ändert sich die Temperatur in der folgenden Reihenfolge, und im Display wird die eingestellte Temperatur angezeigt.

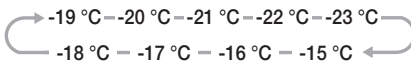

- Die Temperaturanzeige für das Gefrier- oder Kühlabteil blinkt, wenn die Temperatur im Kühl- oder Gefrierabteil beträchtlich ansteigt. (Wenn die Temperatur im Kühl- oder Gefrierabteil in den normalen Bereich zurückkehrt, leuchtet die Temperaturanzeige wieder konstant.) Sollte die Temperaturanzeige nach ein paar Stunden immer noch blinken, wenden Sie sich an unseren Kundendienst.

### Power Freeze (Power-Kühlung)

Bei Verwendung der Funktion „Power Freeze (Power-Kühlung)“ arbeitet der Kompressor des Gefrierabteils mit einer wesentlich höheren Leistung, sodass das Gefrierabteil schnell auf die gewünschte Temperatur herunter gekühlt wird. Wenn Sie die Taste „Freezer (Gefrierabteil)“ 3 Sekunden lang gedrückt halten, wird die Funktion „Power Freeze (Power-Kühlung)“ aktiviert. Die Funktion „Power Freeze (Power-Kühlung)“ eignet sich hervorragend, um Lebensmittel schnell einzufrieren, eine größere Menge Eis herzustellen oder das Gefrierabteil schnell herunterzukühlen, wenn die darin herrschende Temperatur beträchtlich angestiegen ist (z. B. wenn die Gerätetür offen gelassen wurde).

Um die Funktion „Power Freeze (Power-Kühlung)“ manuell zu deaktivieren, drücken Sie die Taste „Freezer (Gefrierabteil)“, und stellen Sie dann wieder die gewünschte Temperatur für das Gefrierabteil ein.

Die Funktion „Power Freeze (Power-Kühlung)“ wird nach 50 Stunden automatisch ausgeschaltet, um Energie zu sparen.

Der Energieverbrauch steigt, wenn Sie diese Funktion verwenden.

Wenn Sie eine große Menge an Lebensmitteln einfrieren müssen, aktivieren Sie die Power-Kühlung mindestens 20 Stunden im Voraus.



## EINSTELLEN DER TEMPERATUR IM KÜHLABTEIL

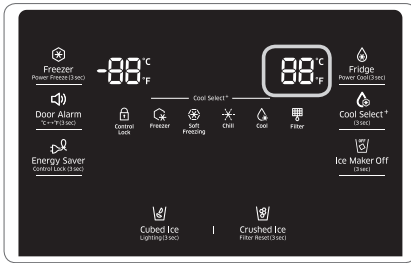

Empfohlene Temperatur (Kühlabteil): 3 °C (37 °F)

Drücken Sie die Taste „Fridge (Kühlabteil)“, um im Kühlabteil eine gewünschte Temperatur zwischen 1 °C und 7 °C einzustellen.

Die Standardtemperatur beträgt 3 °C. Mit jedem Tastendruck ändert sich die Temperatur in der folgenden Reihenfolge, und im Display wird die eingestellte Temperatur angezeigt.

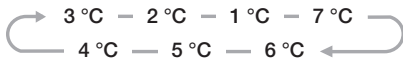

- Die Temperatur im Gefrier- und Kühlabteil sowie dem CoolSelect-Abteil kann ansteigen, wenn Sie die Gerätetüren zu oft öffnen oder eine große Menge an warmen oder heißen Lebensmittel in das Gerät gestellt haben.
- In diesem Fall beginnt die digitale Anzeige möglicherweise zu blinken. Das Blinken hört auf, sobald die Temperaturen im Kühl- oder Gefrierabteil wieder ihre normalen Werte erreicht haben.
- Wenn das Blinken nicht aufhört, müssen Sie das Gerät zurücksetzen. Ziehen Sie den Netzstecker aus der Steckdose, warten Sie etwa 10 Minuten, und schließen Sie das Gerät dann wieder an.
- Wenn es einen Kommunikationsfehler zwischen dem Display und der Hauptregelung gibt, blinkt im Display möglicherweise die Anzeige „PC-Er“ und ein Signalton ist zu hören. Wenn das Blinken längere Zeit nicht aufhört, wenden Sie sich an das nächstgelegene Kundendienstzentrum von Samsung Electronics.

## VERWENDEN DES EIS- UND WASSERSPENDERS

Drücken Sie zum Entnehmen von Eis oder Wasser die entsprechende Taste.

Verwenden des Hebels für den Eisspender ( 1 )

Drücken Sie mit Ihrem Glas vorsichtig gegen den Hebel für den Eisspender ( 1 ). Aus der Ausgabeeinheit wird Eis ausgegeben. Sie können die Art des Eises wählen, indem Sie zuerst die Tasten für Eiswürfel oder zerstoßenes Eis drücken.

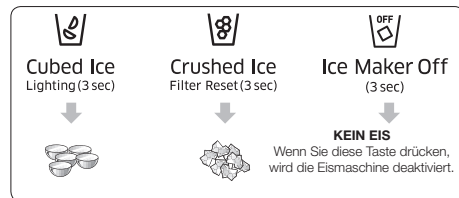

Verwenden des Hebels für den Wasserspender (2)

Drücken Sie mit Ihrem Glas vorsichtig gegen den Hebel für den Wasserspender ( 2 ). Aus der Ausgabeeinheit wird Wasser ausgegeben.

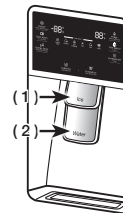

- Selbst wenn Sie gleichzeitig gegen den Hebel für Wasser- und Eisspender drücken, wird nur die Funktion ausgeführt, die Sie tatsächlich ausgewählt haben oder deren Hebel Sie zuerst gedrückt haben.
- Lassen Sie das Glas nach der Wasserentnahme noch etwa 1 Sekunde unter dem Bezugshahn, damit kein Wasser vergossen wird. Ziehen Sie die Hebel für Wasser- und Eisspender nach der Entnahme nicht manuell in die Ausgangsposition zurück. Dies geschieht automatisch.

## Gleichzeitiges Verwenden des Eis- und Wasserspenders

Wenn Sie Eis und Wasser beziehen möchten, drücken Sie zunächst gegen den Hebel für den Eisspender ( 1 ), bewegen Sie Ihr Glas dann zum unteren Hebel für den Wasserspender ( 2 ) und entnehmen Sie die gewünschte Wassermenge.

## PFLGE DES EISWÜRFELBEHÄLTERS

- Um den Eiswürfelbehälter zu reinigen, waschen Sie ihn mit einem milden Reinigungsmittel, spülen ihn gut aus und trocknen ihn dann sorgfältig ab.  
Verwenden Sie keine ätzenden oder schleifenden Reinigungsmittel oder Lösungsmittel.
- Eis wird in Würfeln hergestellt.  
Wenn Sie zerstoßenes Eis wünschen, zerbricht die Eismaschine die Eiswürfel zu zerstoßenem Eis.
- Wenn Sie im Anschluss an den Bezug von zerstoßenem Eis wieder Eiswürfel einstellen, wird zunächst möglicherweise eine kleine Restmenge von zerstoßenem Eis ausgegeben.
- Die durch den schnellen Veränderungsprozess hergestellten Eiswürfel sehen weiß aus. Das bedeutet, dass sie normal hergestellt wurden.
- Wenn kein Eis ausgegeben wird, entfernen Sie den Eiswürfelbehälter und drücken Sie die Testtaste an der rechten Seite der Eismaschine. Siehe Abbildung im Abschnitt „Zubereiten von Eis“ weiter unten.
- Halten Sie die Testtaste nicht gedrückt, wenn der Behälter mit Eis oder Wasser gefüllt ist. Andernfalls kann Wasser überlaufen, oder Eiswürfel verklemmen sich im Eiswürfelbehälter.

## ZUBEREITEN VON EIS

- Gehen Sie folgendermaßen vor, um den Eiswürfelbehälter nach dem Aufstellen maximal zu füllen:
  1. Lassen Sie Ihr Gerät 24 Stunden lang (oder 1 ganzen Tag) arbeiten und abkühlen.  
- Wenn Sie 24 Stunden warten, kann Ihre Eismaschine richtig kühlen.
  2. Geben Sie 4 bis 6 Eiswürfel in ein Glas.
  3. Füllen Sie ein Glas nach 8 und dann nach 16 Stunden ganz mit Eis.

- Um die Eismaschine zu testen, drücken Sie die Testtaste an der Eismaschine.  
Es erklingt ein Signalton („Ding-Dong“). Wenn der Signalton erklingt, lassen Sie die Testtaste wieder los.
- Es erklingt erneut ein Signalton, mit dem bestätigt wird, dass die Eismaschine korrekt funktioniert.

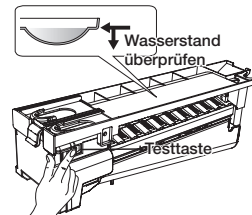

- VORSICHT** • Schalten Sie die Eismaschine aus, wenn Sie die Eiswürfel entfernen möchten, ohne den Eisbehälter zu verwenden. (Nehmen Sie jedoch die vordere Abdeckung der Eismaschine ab.) Dabei können bereits zubereitete Eiswürfel in der Eismaschine aus dem Eiswürfelfach fallen.
- VORSICHT** • Legen Sie keine Lebensmittel in den Eiswürfelbehälter.  
Wenn Sie Lebensmittel im Eiswürfelbehälter aufbewahren, können sie beim Öffnen oder Schließen der Tür gegen die Eismaschine schlagen und so Schäden daran verursachen.
- VORSICHT** • Beachten Sie, dass bereits zubereitete Eiswürfel aus dem Eiswürfelfach fallen können, wenn Sie den Eiswürfelbehälter entnehmen. Vergessen Sie in diesem Fall nicht, die herausgefallenen Eiswürfel zu entfernen.
- VORSICHT** • Bei einem Stromausfall können die Eiswürfel schmelzen und später dann, wenn der Stromausfall behoben ist, wieder als ein Block zusammenfrieren, sodass der Spender nicht mehr funktioniert.

Um dieses Problem zu vermeiden, ziehen Sie nach einem Stromausfall den Eiswürfelbehälter heraus und entfernen Sie das restliche Eis oder Wasser.



- Wenn Sie das ganze Eis auf einmal verwenden, müssen Sie die links beschriebenen Schritte 2 und 3 wiederholen. Warten Sie jedoch höchstens 8 Stunden, bis Sie die ersten 4 bis 6 Eiswürfel ausgeben.  
Auf diese Weise werden Eiswürfel nachgefüllt und es wird für maximale Eisproduktion gesorgt.

## VERWENDEN DER FUNKTION „ICE OFF (EIS AUS)“

Wenn Sie den Modus „Ice Off (Eis aus)“ wählen, müssen Sie alle Eiswürfel aus dem Eiswürfelbehälter entfernen.

Wenn Sie Eiswürfel im Eiswürfelbehälter lassen, können die Eiswürfel verklumpen, so dass es schwierig wird, sie später zu entfernen.

Fassen Sie den Eiswürfelbehälter beim Herausnehmen mit einer Hand am Boden und mit der anderen an der Seite, um Verletzungen und Schäden am Behälter zu vermeiden.

Ziehen Sie den Eiswürfelbehälter dann gerade nach vorne heraus.

Wenn Sie den Eiswürfelbehälter später wieder einsetzen, schieben Sie ihn in gerader Linie fest nach hinten.



- Wenn Sie den Eiswürfelbehälter nicht fest in Position drücken, kann das Eis im Behälter schmelzen.

Wenn Sie den Eiswürfelbehälter nicht sofort richtig einsetzen können, drehen Sie die Schnecke um 90° (siehe Abbildung unten ganz rechts) und versuchen Sie es dann noch einmal.

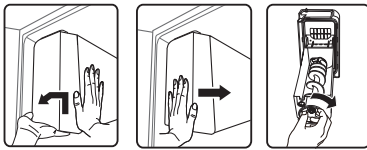

**VORSICHT**

- Das Innere des Eiswürfelbehälters wird sehr kalt, wenn das Gerät in Betrieb ist. Fassen Sie daher nicht tief in den Eiswürfelbehälter.
- Verwenden Sie nur die mit dem Gerät mitgelieferte Eismaschine. Die Wasserversorgung für dieses Gerät darf nur von einer entsprechend qualifizierten Fachkraft installiert werden. Sie darf ausschließlich an eine Trinkwasserversorgung angeschlossen werden.
- Damit die Eismaschine ordnungsgemäß arbeitet, ist ein Wasserdruck von 138 - 862 kPa erforderlich.

## IM URLAUB

Gehen Sie folgendermaßen vor, wenn Sie einen längeren Urlaub oder eine Geschäftsreise planen und den Wasser- oder Eisspender längere Zeit nicht verwenden werden:

- Schließen Sie den Wasserhahn. Andernfalls kann Wasser austreten.
- Entfernen Sie alle Lebensmittel aus dem Gerät und das Eis aus dem Eiswürfelbehälter.
- Trennen Sie die Stromversorgung des Geräts.
- Wischen Sie überschüssige Feuchtigkeit im Innern des Geräts ab, und lassen Sie die Gerätetür geöffnet. Andernfalls können sich schlechte Gerüche und Ablagerungen bilden.

## HINWEISE ZUR EISMASCHINE

Halten Sie Ihre Finger, die Hände oder andere ungeeignete Gegenstände nicht in die Eisrutsche oder den Eiswürfelbehälter.

- Andernfalls können Verletzungen oder Schäden am Gerät die Folge sein. Führen Sie niemals Ihre Finger oder Gegenstände in die Öffnung der Ausgabeeinheit ein.
- Sie können sich verletzen. Versuchen Sie nicht, die Eismaschine zu zerlegen. Waschen und besprühen Sie den Eiswürfelbehälter nicht mit Wasser, während er in der Kühl-/Gefrierkombination eingesetzt ist. Nehmen Sie ihn zum Reinigen heraus.



**VORSICHT**

- Wenn Sie den Eiswürfelbehälter einsetzen, achten Sie darauf, dass er am Eingang genau zentriert ist. Andernfalls kann der Behälter sich verklemmen.

## Wassertrübung



- Das ganze vom Gerät genutzte Wasser fließt durch den alkalischen Kernfilter. Während der Filtration wird der Druck des Wassers, das aus dem Filter strömt, erhöht und das Wasser wird mit Sauerstoff und Stickstoff gesättigt. Wenn dieses Wasser an die Luft gelangt, sinkt der Druck und der enthaltene Sauerstoff und Stickstoff werden übersättigt, was die Entstehung von Gasblasen zur Folge hat. Das Wasser kann wegen dieser Gasblasen vorübergehend neblig oder getrübt aussehen. Nach ein paar Sekunden sieht das Wasser wieder klar aus.

## ÜBERBLICK ÜBER DAS GERÄT

Lesen Sie diesen Teil des Handbuchs, um sich mit den Bauteilen und Funktionen Ihres Geräts vertraut zu machen.

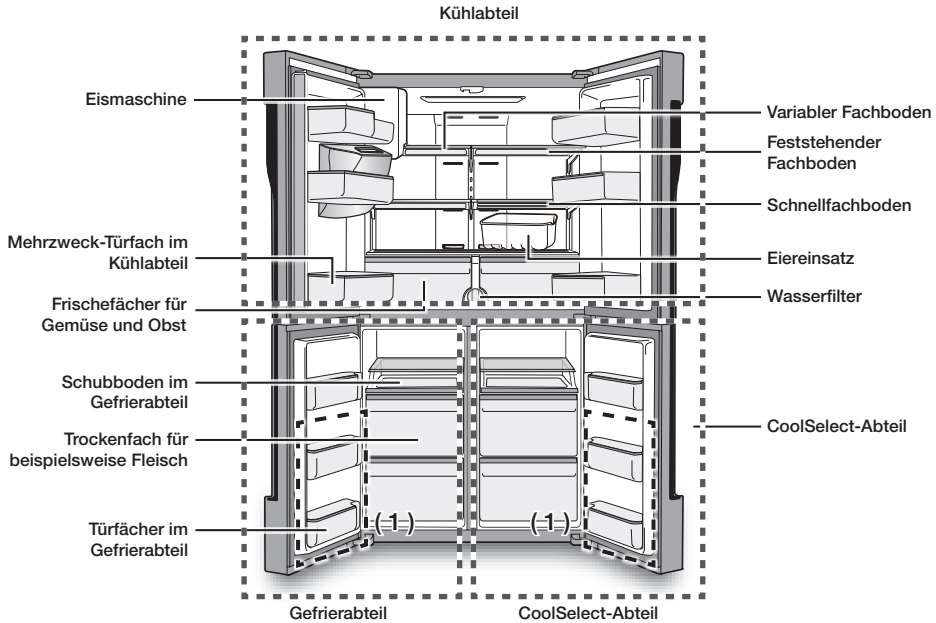

Bei den Türfächern im Gefrierabteil dieses Modells handelt es sich bis auf das oberste um Zwei-Sterne-Fächer, d. h. die darin herrschende Temperatur ist geringfügig höher als im restlichen Gefrierabteil. Die Zwei-Sterne-Fächer sind in der Abbildung mit „(-1)“ gekennzeichnet.



Achten Sie beim Schließen der Gerätetür darauf, dass die Türaufhängungen vertikal richtig angeordnet sind, damit keine Kratzer an der anderen Tür entstehen. Wenn die vertikale Türaufhängung umgedreht ist, bringen Sie sie wieder in die richtige Position und schließen Sie die Tür. Manchmal erscheint an der vertikalen Türaufhängung Feuchtigkeit. Im Laufe der Zeit kann sich der Türgriff lockern. Wenn dies geschieht, ziehen Sie die Bolzen an der Innenseite der Tür an. Wenn Sie eine Tür mit zu viel Kraft schließen, kann sich die andere Tür öffnen.



Wenn sich die Tür öffnet, schaltet der Verriegelungsschalter den Schneckenmotor in der Eismaschine aus Sicherheitsgründen automatisch aus.



Wenn die innere oder äußere LED nicht mehr leuchtet, wenden Sie sich bitte an Ihren Servicepartner.

## ZUSATZTEIL – ZWISCHENBODEN

Wenn Sie mehr Stauraum benötigen, können Sie jeweils das mittlere Schubfach aus dem Gefrierabteil und dem CoolSelect-Abteil entnehmen.

Setzen Sie dann den Zwischenboden über dem unteren Schubfach im Gefrierabteil bzw. im CoolSelect-Abteil ein. Dies hat keinen Einfluss auf die thermischen oder mechanischen Eigenschaften.



Zwischenboden

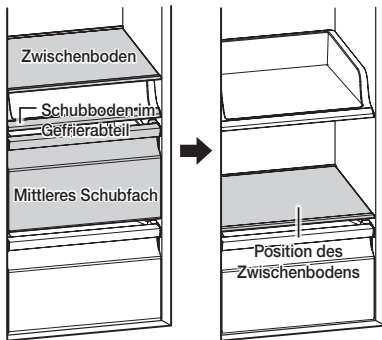

1. Entfernen Sie das Klebeband am Zwischenboden.
2. Ziehen Sie das mittlere Schubfach heraus, um den Zwischenboden einzusetzen.
3. Setzen Sie den Zwischenboden mit der Markierung „REAR“ (HINTEN) nach oben ein. Wenn Sie die Markierung „REAR“ (HINTEN) nicht erkennen können, setzen Sie das überstehende Teil des Zwischenbodens wie in der Abbildung gezeigt zuerst ein.

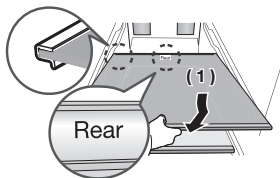

- Der Zwischenboden darf nur an der dafür vorgesehenen Position eingesetzt werden. Voraussetzung hierfür ist, dass zuvor das mittlere Schubfach entfernt wurde.
- Setzen Sie den Zwischenboden nicht über dem Schubboden im Gefrierabteil ein.
- Bewahren Sie den Zwischenboden an einem sicheren Ort auf, wenn Sie ihn nicht verwenden, damit er nicht beschädigt wird.
- Setzen Sie den Zwischenboden nicht verkehrt herum oder in falscher Richtung ein.

## ENTFERNEN DES ZUBEHÖRS AUS DEM GERÄT

### 1. Türfächer

- Entfernen: Schieben Sie das Türfach einfach nach oben, und ziehen Sie es gerade nach vorne heraus.
- Einsetzen: Schieben Sie das Türfach an der gewünschten Position nach unten, bis es einrastet.



- Achten Sie darauf, dass die Türfächer fest einrasten. Andernfalls besteht Verletzungsgefahr. Lassen Sie Kinder nicht mit den Türfächern spielen. Scharfe Kanten an den Türfächern können zu Verletzungen führen.



- Ändern Sie die Position der Türfächer nur, wenn diese leer sind. Entfernen Sie zuerst die Lebensmittel.

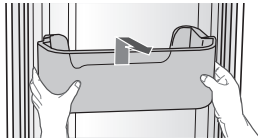

- Reinigen: Nehmen Sie die Türfächer heraus, und waschen Sie sie unter fließendem Wasser aus.



- Wenn sie nach dem Gebrauch mit Öl verschmutzt sind, waschen Sie sie sofort in Wasser ab.

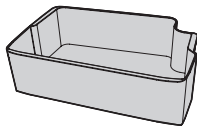

### 2. Glasböden

- Entfernen: Kippen Sie die Vorderseite des Fachbodens in der gezeigten Richtung (1) und heben Sie ihn dann vertikal (2) heraus. Ziehen Sie den Fachboden dann heraus.
- Einsetzen: Kippen Sie die Vorderseite des Fachbodens nach oben und schieben Sie die Haken am Boden in gewünschter Höhe in die Schlitze hinein. Bewegen Sie den vorderen Teil des Fachbodens anschließend nach unten, bis die Haken in den Aussparungen einrasten.



- Die Glasböden sind schwer. Gehen Sie beim Herausnehmen daher mit besonderer Vorsicht vor.

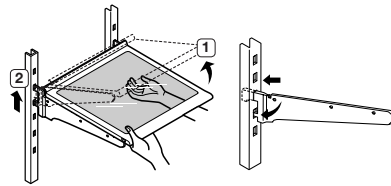

### 3. Obst- und Gemüsefächer (Frischezone)

- Halten Sie das Fach mit einer Hand fest, heben Sie es leicht an, und ziehen Sie es dabei nach vorne heraus.



- Um Schäden an den Türfächern zu vermeiden, entfernen Sie zunächst die Türfächer, ehe Sie die Obst- und Gemüsefächer herausnehmen.

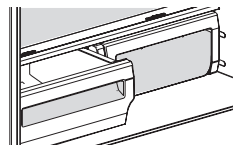

## REINIGEN DES GERÄTS



**WARNUNG**

- Verwenden Sie niemals Waschbenzin, Verdünnern, Bleichmittel oder Autoreinigungsmittel, um das Gerät zu reinigen. Andernfalls können Schäden an der Oberfläche des Geräts oder ein Brand die Folge sein.
- Sprühen Sie kein Wasser auf das Gerät, solange es an das Stromnetz angeschlossen ist. Andernfalls kann ein Stromschlag die Folge sein.
- Gehen folgendermaßen Sie vor, um das Gerät zu reinigen:
  1. Ziehen Sie den Netzstecker des Geräts.
  2. Befeuchten Sie ein weiches, fusselfreies Stoff- oder Papiertuch mit etwas Wasser.



Verwenden Sie niemals Reinigungsmittel zum Säubern des Geräts, da diese Verfärbungen oder Schäden am Gerät führen können.

3. Reinigen Sie das Gerät gründlich von innen und von außen, und wischen Sie es trocken.
4. Stecken Sie den Netzstecker des Geräts wieder in die Steckdose.

## AUSTAUSCHEN DER INNENBELEUCHTUNG

### LED-Lampe im Gefrier- / Kühlabteil

- Wenn die Abdeckung der LED-Lampe mit Fremdstoffen verschmutzt ist, leuchtet die Lampe möglicherweise nicht mehr hell genug. Wischen Sie die Abdeckung außen mit einem sauberen, trockenen Tuch ab, damit wieder die volle Helligkeitsleistung erreicht wird.



**VORSICHT**

- Entfernen Sie niemals selbst die Lampenabdeckung und die LED-Lampe an sich. Wenden Sie sich zum Austauschen der LED-Lampe an den Samsung-Kundendienst oder einen autorisierten Samsung-Händler.



Wenn Sie versuchen, die LED-Lampe selbst auszutauschen, gehen Sie das Risiko ein, einen Stromschlag zu erhalten oder schwer verletzt zu werden.

# Fehlerbehebung

PROBLEM	LÖSUNG
<p><b>Die Kühlleistung ist nicht ausreichend, oder das Gerät funktioniert überhaupt nicht.</b></p>	<ul style="list-style-type: none"> <li>• Prüfen Sie, ob der Netzstecker richtig angeschlossen ist.</li> <li>• Prüfen Sie, ob die auf dem Display eingestellte Temperatur höher als die im Kühl- oder Gefrierabteil ist. Wenn ja, stellen Sie das Gefrierabteil oder das Kühlabteil auf eine niedrigere Temperatur ein.</li> <li>• Ist das Gerät direktem Sonnenlicht ausgesetzt oder befindet sich eine Wärmequelle in der Nähe? Wenn dem so ist, besteht die Gefahr, dass das Gerät nicht ausreichend kühlen kann. Stellen Sie es an einer Stelle ohne direkte Sonneneinstrahlung und nicht in der Nähe einer Wärmequelle auf.</li> <li>• Steht die Rückseite des Geräts zu dicht an der Wand, sodass eine ausreichende Belüftung verhindert wird? Wenn dem so ist, besteht die Gefahr, dass das Gerät nicht ausreichend kühlen kann. Halten Sie einen ausreichenden Abstand von der Wand ein.</li> <li>• Befinden sich zu viele Lebensmittel im Gerät, so dass die Luftauslässe blockiert werden? Um das Gerät auf einer angemessenen Temperatur zu halten, dürfen Sie es nicht zu stark befüllen.</li> </ul>
<p><b>Die Lebensmittel im Kühlabteil sind gefroren.</b></p>	<ul style="list-style-type: none"> <li>• Prüfen Sie, ob die am Display eingestellte Temperatur zu niedrig ist. Wenn ja, stellen Sie für das Kühlabteil eine höhere Temperatur ein.</li> <li>• Ist die Raumtemperatur zu niedrig? Erhöhen Sie die Temperatur im Gerät.</li> <li>• Haben Sie Lebensmittel mit hohem Wassergehalt im kältesten Bereich des Geräts oder in der Nähe des Kühlluftauslasses aufbewahrt? Versuchen Sie es damit, diese Lebensmittel auf einen anderen Fachboden zu stellen und nicht in den kältesten Bereichen oder Fächern unterzubringen.</li> </ul>
<p><b>Das Gerät verursacht ungewöhnliche Geräusche.</b></p>	<ul style="list-style-type: none"> <li>• Kontrollieren Sie, ob das Gerät waagrecht und stabil steht.</li> <li>• Steht die Rückseite des Geräts zu dicht an der Wand, sodass eine ausreichende Belüftung verhindert wird?</li> <li>• Ist etwas hinter oder unter das Gerät gefallen?</li> <li>• Wenn Sie aus dem Inneren des Geräts ein „tickendes“ Geräusch hören, ist das normal. Es tritt auf, weil Teile aus unterschiedlichem Material sich aufgrund der Temperaturänderungen im Gerät zusammenziehen oder ausdehnen.</li> <li>• Geräusche, die sich anhören, als ob Gegenstände im Geräteinnern aneinanderschlagen, sind normal. Diese Geräusche werden vom Kompressor verursacht, wenn er mit hoher Leistung arbeitet.</li> </ul>
<p><b>Der Bereich um die Dichtungen der Gerätetüren ist heiß und Wasser kondensiert.</b></p>	<ul style="list-style-type: none"> <li>• Eine gewisse Wärme ist normal, da sich im Bereich der vertikalen Türaufhängung Kondensationsschutzvorrichtungen befinden, die das Kondensieren von Feuchtigkeit verhindern sollen.</li> <li>• Sind die Gerätetüren vollständig geschlossen? Kondensation kann auftreten, wenn die Gerätetüren lange Zeit offen stehen.</li> </ul>



PROBLEM	LÖSUNG
<b>Die Eismaschine produziert kein Eis.</b>	<ul style="list-style-type: none"> <li>• Wenn das Gerät nicht ausreichend kalt ist (z. B. nach der Erstinstallation), dauert es möglicherweise länger, bis Eiswürfel hergestellt sind.</li> <li>• Sind die Wasserleitung angeschlossen und das Absperrventil geöffnet?</li> <li>• Haben Sie die Eisproduktion manuell ausgeschaltet?</li> <li>• Kontrollieren Sie, ob der Filter richtig eingesetzt ist. Wenn er nicht richtig eingesetzt ist, funktioniert die Eisproduktion möglicherweise nicht.</li> </ul>
<b>Im Geräteinnern ist ein Blubbern zu hören.</b>	<ul style="list-style-type: none"> <li>• Dies ist normal. Dieses Blubbern wird von dem durch das Gerät zirkulierende Kältemittel verursacht.</li> </ul>
<b>Im Gerät entwickelt sich unangenehmer Geruch.</b>	<ul style="list-style-type: none"> <li>• Prüfen Sie, ob sich im Innern verdorbene Lebensmittel befinden.</li> <li>• Lebensmittel mit starkem Eigengeruch (z. B. Fisch) sollten gut verpackt sein.</li> <li>• Reinigen Sie das Gefrierabteil regelmäßig, und entsorgen Sie verdorbene oder abgelaufene Lebensmittel.</li> </ul>
<b>An den Innenwänden des Gefrierabteils bildet sich Eis.</b>	<ul style="list-style-type: none"> <li>• Sind die Entlüftungsöffnungen blockiert? Entfernen Sie alle Hindernisse, die das störungsfreie Zirkulieren der Luft verhindern könnten.</li> <li>• Achten Sie auf ausreichend Platz zwischen den im Geräteinnern gelagerten Lebensmitteln, damit eine effiziente Luftzirkulation gewährleistet ist.</li> <li>• Ist das Schubfach im Gefrierabteil richtig geschlossen?</li> </ul>
<b>Der Wasserspender funktioniert nicht.</b>	<ul style="list-style-type: none"> <li>• Sind die Wasserleitung angeschlossen und das Absperrventil geöffnet?</li> <li>• Wurde der Schlauch der Wasserversorgung gequetscht oder geknickt?</li> <li>• Sorgen Sie dafür, dass der Schlauch frei liegt und nicht behindert wird.</li> <li>• Ist der Wassertank eingefroren, weil die Temperatur im Kühlabteil zu niedrig ist? Versuchen Sie, auf dem Display eine höhere Temperatur einzustellen.</li> <li>• Kontrollieren Sie, ob der Filter richtig eingesetzt ist. Wenn er nicht richtig eingesetzt ist, funktioniert der Wasserspender möglicherweise nicht.</li> </ul>
<b>Die Türschließautomatik funktioniert bei der Tür des Gefrierabteils nicht richtig.</b>	<ul style="list-style-type: none"> <li>• Gibt es ein Ungleichgewicht zwischen dem rechten und linken Teil der Tür?</li> <li>• Öffnen und schließen Sie die Tür 1 bis 2 mal von Hand, damit sie sich wieder ungehindert bewegen kann. Nachdem Sie dies getan haben, funktioniert die Türschließautomatik in der Regel wieder richtig.</li> <li>• Versuchen Sie die Tür gleichmäßig zu öffnen, um das Ungleichgewicht zwischen der rechten und der linken Seite der Tür zu beheben.</li> </ul>
<b>Kondensat oder Wassertropfen bilden sich auf den vertikalen Pfosten und in dessen Umgebung usw.</b>	<ul style="list-style-type: none"> <li>• Kondenswasser oder Wassertropfen können sich bilden, wenn die Luftfeuchtigkeit im Betrieb zu hoch ist.</li> <li>• Wenn sich auf dem vertikalen Pfosten und in dessen Umgebung Kondenswasser oder Wassertropfen bilden, deaktivieren Sie den Energiesparmodus, nachdem Sie das Kondenswasser entfernt haben.</li> </ul>

# Notizen

---

# Notizen

---

## Raumtemperaturbereich

Das Gerät ist für einen Betrieb bei Raumtemperaturen entsprechend der auf dem Typenschild angegebenen Klimaklasse ausgelegt.

Klimaklasse	Symbol	Raumtemperaturbereich (°C)	
		IEC 62552 (ISO 15502)	ISO 8561
Kalt gemäßigt (subnormal)	SN	+10 bis +32	+10 bis +32
Warm gemäßigt (normal)	N	+16 bis +32	+16 bis +32
Subtropisch	ST	+16 bis +38	+18 bis +38
Tropisch	T	+16 bis +43	+18 bis +43



Die Temperaturen im Geräteinnern werden von verschiedenen Faktoren beeinflusst, wie z. B. dem Aufstellort des Geräts, der Raumtemperatur und der Häufigkeit, mit der die Gerätedüren geöffnet werden. Stellen Sie die Temperatur nach Bedarf so ein, dass diese Faktoren kompensiert werden.

### **Korrekte Entsorgung von Altgeräten (Elektroschrott)**

#### **Deutsch**



#### **(Gilt für Länder mit Abfalltrennsystemen)**

Die Kennzeichnung auf dem Produkt, Zubehörteilen bzw. auf der dazugehörigen Dokumentation gibt an, dass das Produkt und Zubehörteile (z. B. Ladegerät, Kopfhörer, USB-Kabel) nach ihrer Lebensdauer nicht zusammen mit dem normalen Haushaltsmüll entsorgt werden dürfen. Entsorgen Sie dieses Gerät und Zubehörteile bitte getrennt von anderen Abfällen, um der Umwelt bzw. der menschlichen Gesundheit nicht durch unkontrollierte Müllbeseitigung zu schaden. Helfen Sie mit, das Altgerät und Zubehörteile fachgerecht zu entsorgen, um die nachhaltige Wiederverwertung von stofflichen Ressourcen zu fördern.

Private Nutzer wenden sich an den Händler, bei dem das Produkt gekauft wurde, oder kontaktieren die zuständigen Behörden, um in Erfahrung zu bringen, wo Sie das Altgerät bzw. Zubehörteile für eine umweltfreundliche Entsorgung abgeben können.

Gewerbliche Nutzer wenden sich an ihren Lieferanten und gehen nach den Bedingungen des Verkaufsvertrags vor. Dieses Produkt und elektronische Zubehörteile dürfen nicht zusammen mit anderem Gewerbemüll entsorgt werden.

Kontakt zu Samsung

Falls Sie Fragen oder Anregungen zu Samsung-Produkten haben,  
freuen wir uns über Ihre Kontaktaufnahme.

Samsung Electronics GmbH, Am Kronberger Hang 6, 65824 Schwalbach/Taunus  
0180 6 SAMSUNG bzw.  
0180 6 7267864\*

(\*0,20 €/Anruf aus dem dt. Festnetz, aus dem Mobilfunk max. 0,60 €/Anruf)

[www.samsung.com/de/support](http://www.samsung.com/de/support)



# Koelkast gebruiksaanwijzing

**Planet  
First** 100 %  
Recycled Paper

Deze handleiding is gemaakt van 100 % gerecycled papier.

imagine the possibilities

Hartelijk dank voor uw aankoop van dit Samsung-product.

Losstaand apparaat



# Inhoud

---

VEILIGHEIDSINFORMATIE .....	2
UW KOELKAST PLAATSEN .....	18
UW SAMSUNG-KOELKAST GEBRUIKEN .....	27
PROBLEMEN OPLOSSEN .....	40

## Veiligheidsinformatie

---

### VEILIGHEIDSINFORMATIE

---

- Voordat u het apparaat gebruikt, dient u deze handleiding zorgvuldig door te lezen. Bewaar de handleiding ter referentie.
- Gebruik dit apparaat alleen voor de doeleinden waarvoor het is ontworpen, zoals beschreven in deze handleiding.

Dit apparaat is niet bedoeld voor personen (waaronder kinderen) met een verminderd fysiek, zintuiglijk of mentaal vermogen of met onvoldoende ervaring en kennis, tenzij ze onder toezicht staan of instructies hebben gekregen met betrekking tot het gebruik van het apparaat van een persoon die verantwoordelijk is voor hun veiligheid.

- Dit apparaat kan door kinderen vanaf acht jaar en door personen met een verminderd fysiek, zintuiglijk of mentaal vermogen of gebrek aan ervaring en kennis worden gebruikt. In dat geval dient er toezicht te zijn of dienen aan deze personen instructies te zijn gegeven omtrent veilig gebruik van het apparaat en moeten deze personen begrijpen welke gevaren het gebruik met zich meebrengt. Kinderen mogen niet met het apparaat spelen. Reiniging en gebruikersonderhoud mogen niet zonder toezicht door kinderen worden uitgevoerd.
- In de waarschuwingen en veiligheidsvoorschriften in deze handleiding worden niet alle

mogelijke omstandigheden en situaties besproken.

Het is uw verantwoordelijkheid om uw gezonde verstand te gebruiken en voorzichtig te zijn bij het installeren, onderhouden en bedienen van uw apparaat.

- Omdat deze gebruiksinstructies gelden voor meerdere modellen, kunnen de eigenschappen van uw koelkast verschillen van de beschrijving in deze handleiding. R-600a of R-134a wordt gebruikt als koelmiddel. Raadpleeg het compressorlabel achter op het apparaat of het typelabel binnen in de koelkast om te controleren welke koelvloeistof er in uw koelkast wordt gebruikt. Als dit product brandbaar gas bevat (koelmiddel R-600a), neemt u contact op met de plaatselijke autoriteiten met betrekking tot het veilig afvoeren van dit product.
- Als u het vormen van een brandbaar gas-luchtmengsel wilt vermijden bij een lek in het koelcircuit, dient u rekening te houden met de grootte van de ruimte waarin het apparaat staat en met de hoeveelheid koelvloeistof die wordt gebruikt.
- Zet nooit een apparaat aan dat tekenen van schade vertoont.

Neem bij twijfel contact op met uw dealer.

De ruimte moet 1 m<sup>3</sup> groot zijn voor elke 8 g aan R-600a-koelvloeistof binnen in het apparaat.

De hoeveelheid koelvloeistof in uw specifieke apparaat wordt aangegeven op het identificatieplaatje binnen in het apparaat.

- Als er koelvloeistof uit de leidingen spuit, kan deze ontbranden of oogletsel veroorzaken. Als er koelvloeistof uit de leiding lekt, dient u open vuur te vermijden, verwijdert u alle ontvlambare items uit de buurt van het product en moet u de ruimte meteen ventileren.
- Als u dit niet doet, kan dit leiden tot brand of een explosie.

## Belangrijke veiligheidssymbolen en voorzorgsmaatregelen:

	Hazards or unsafe practices that may result in <b>severe personal injury or death.</b>
	Hazards or unsafe practices that may result in <b>minor personal injury or property damage.</b>
	NIET proberen.
	NIET demonteren.
	NIET aanraken.
	Volg de aanwijzingen zorgvuldig op.
	Haal de stekker uit het stopcontact.
	Zorg dat de machine geaard is, om een elektrische schok te voorkomen.
	Bel met het contactcentrum voor assistentie.
	Opmerking.

**Deze waarschuwingstekens zijn bestemd om te voorkomen dat u zichzelf of anderen verwondt. Neem ze nauwgezet in acht. Lees dit onderdeel door en bewaar het op een veilige plaats voor toekomstige referentie.**

## CE-kennisgeving

This product has been determined to be in compliance with the Low Voltage Directive (2006/95/EC), the Electromagnetic Compatibility Directive (2004/108/EC), RoHS Directive (2011/65/EU), Commission Delegated Regulation (EU) No 1060/2010 and the Eco-Design Directive (2009/125/EC) implemented by Regulation (EC) No 643/2009 of the European Union. (Geldt alleen voor producten die worden verkocht in Europese landen.)





## BELANGRIJKE WAARSCHUWINGSSYMBOLLEN VOOR TRANSPORT EN OP LOCATIE



- Bij het transporteren en installeren van het apparaat moet u ervoor zorgen dat er geen onderdelen van het koelcircuit beschadigd raken.
- Koelvloeistof die uit de pijp lekt, kan ontbranden of oogletsel veroorzaken.  
Als een lek wordt ontdekt, moet u open vuur of mogelijke ontstekingsbronnen vermijden en de ruimte waarin het apparaat staat, enkele minuten ventileren.
- This appliance contains a small amount of isobutane refrigerant (R-600a), a natural gas with high environmental compatibility that is, however, also combustible.  
When transporting and installing the appliance, care should be taken to ensure that no parts of the refrigerating circuit are damaged.



## BELANGRIJKE WAARSCHUWINGSSYMBOLLEN VOOR DE INSTALLATIE



- Verslechterde isolatie van elektrische onderdelen kan leiden tot een elektrische schok of brand.
- Plaats de koelkast niet in direct zonlicht en stel deze niet bloot aan warmte van fornuizen, radiatoren of andere apparaten.
- Vermijd het aansluiten van meerdere apparaten op één verdeeldoos. De koelkast moet altijd een eigen individueel stopcontact hebben met een voltage dat overeenkomt met het typeplaatje.
- Dit zorgt ervoor dat het apparaat optimaal presteert en voorkomt overbelasting van de elektrische bekabeling in uw huis, die zou kunnen leiden tot brand door oververhitting van de elektriciteitskabels.
- Steek de stekker niet in het stopcontact als dit los zit.
- Er bestaat het risico op een elektrische schok of brand.
- Gebruik geen snoer dat over de lengte of aan de uiteinden breuken of slijtage vertoont.
- Trek niet te hard aan het netsnoer en buig het niet overmatig.

- Draai het netsnoer niet en leg er geen knoop in.
  - Haak het netsnoer niet over een metalen object, plaats geen zwaar voorwerp op het netsnoer en steek het snoer niet tussen voorwerpen door of druk het niet op zijn plaats achter het apparaat.
  - Zorg dat u bij het verplaatsen van de koelkast niet met de koelkast over het netsnoer rolt of dit beschadigt.
  - Elektrische schokken en brand kunnen het gevolg zijn.
  - Gebruik geen spuitbussen in de buurt van de koelkast.
  - Spuitbussen die in de buurt van de koelkast worden gebruikt, kunnen leiden tot een explosie of brand.
  - Buig het netsnoer niet te veel en plaats er geen zware voorwerpen op.
- 
- ★ • Deze koelkast dient voor gebruik op de juiste wijze, zoals beschreven in de handleiding, geïnstalleerd en geplaatst te worden.
  - Installeer de koelkast niet in een vochtige omgeving of op een plaats waar deze in contact kan komen met water.
  - Verslechterde isolatie van elektrische onderdelen kan leiden tot een elektrische schok of brand.
  - Sluit de stekker aan in de juiste positie met het snoer naar beneden.
  - Als u de stekker omgekeerd in het contact steekt, kan de draad afklemmen en brand of een elektrische schok veroorzaken.
  - Zorg dat het netsnoer niet geplet of beschadigd wordt door de achterkant van de koelkast.
  - Zorg dat u bij het verplaatsen van de koelkast niet met de koelkast over het netsnoer rolt of dit beschadigt.
  - Hierdoor kan brandgevaar ontstaan.
  - Houd het verpakkingsmateriaal uit de buurt van kinderen.
  - Er is gevaar van dodelijk letsel door verstikking als kinderen het materiaal over hun hoofd trekken.
  - Dit apparaat moet binnen het bereik van een stopcontact worden geplaatst.
  - Wanneer u dit niet doet, bestaat het risico op elektrische schokken of brand door lekstroom.
  - Installeer het apparaat niet in de buurt van een verwarming of ontvlambaar materiaal.
  - Installeer dit apparaat niet in een omgeving met veel vocht, olie of stof, of op een locatie waar het

- wordt blootgesteld aan direct zonlicht en water (regendruppels).
- Plaats het apparaat niet op een locatie waar gas kan vrijkomen.
  - Elektrische schokken en brand kunnen het gevolg zijn.
  - Als er zich stof of water in uw koelkast bevindt, haalt u de stekker uit het stopcontact en neemt u contact op met het servicecentrum van Samsung Electronics.
  - Anders bestaat het risico op brand.
  - Ga niet op het apparaat staan en plaats geen objecten (zoals wasgoed, brandende kaarsen, aangestoken sigaretten, de vaatwas, chemicaliën, metalen objecten enz.) op het apparaat.
  - Dit kan resulteren in elektrische schokken, brand, problemen met het product of letsel.



- Dit apparaat moet goed geaard zijn.
- Aard het apparaat niet aan een gasleiding, plastic waterleiding of telefoonlijn.
- U dient de koelkast te aarden om stroomlekken of elektrische schokken te voorkomen die veroorzaakt worden door stroomlekkage van de koelkast.

- Een elektrische schok, brand, explosie of problemen met het product zouden het gevolg kunnen zijn.
- Steek de stekker nooit in een stopcontact dat niet juist is geaard en zorg dat het stopcontact voldoet aan plaatselijke en landelijke voorschriften.



- If the power cord is damaged, have it replaced immediately by the manufacturer or its service agent.
- De zekering op de koelkast moet worden vervangen door een gekwalificeerde monteur of een gekwalificeerd servicebedrijf.
- Als u dit nalaat, kan dat leiden tot elektrische schokken of lichamelijk letsel.



## WAARSCHUWINGSSYMBOLEN VOOR DE INSTALLATIE

-  • Houd de ventilatieopening in de kast of montagestructuur van het apparaat vrij.
- Laat het apparaat na installatie 2 uur staan voordat u het vult met etenswaar en het aanzet.
- Het is raadzaam om de installatie van of het onderhoud aan dit apparaat te laten uitvoeren door een gekwalificeerde monteur of gekwalificeerd servicebedrijf.
- Als u dit nalaat, kan dat leiden tot elektrische schokken, brand, een explosie, problemen met het product of lichamelijk letsel.
- When installing the refrigerator, make sure both legs contact the floor for secure installation. De afstelpootjes bevinden zich onder aan de achterkant van de deur van de vriezer. Steek een platte schroevendraaier naar binnen en draai deze rond in de richting van de pijl tot de koelkast waterpas staat.
- Zorg altijd voor een gelijke belasting van beide deuren.
- Door een te grote belasting van een van de deuren kan de koelkast omvallen, wat lichamelijk letsel kan veroorzaken.



## BELANGRIJKE WAARSCHUWINGSSYMBOLEN VOOR HET GEBRUIK

-  • Raak de stekker niet aan met natte handen.
- Als u dit wel doet, loopt u het risico op een elektrische schok.
- Bewaar geen voorwerpen boven op het apparaat.
- Als u de deur opent of sluit, kunnen deze voorwerpen vallen en lichamelijk letsel en/of materiële schade veroorzaken.
- Plaats geen voorwerpen gevuld met water op de koelkast.
- Als deze omvallen, bestaat het risico op een elektrische schok of brand.
- Raak de binnenwanden van de vriezer of producten die in de vriezer liggen niet met natte handen aan.
- Dit kan bevrozing van de handen veroorzaken.
- Gebruik of bewaar geen temperatuurgevoelige stoffen in de buurt van de koelkast, zoals brandbare sprays, brandbare voorwerpen, droog ijs, medicijnen of chemicaliën. Bewaar geen vluchtige of brandbare voorwerpen of stoffen (zoals wasbenzine, thinner,

- propaangas, alcohol, ether of LP-gas) in de koelkast.
- Deze koelkast is uitsluitend bestemd om voedsel in te bewaren.
  - Brand of een explosie kan het gevolg zijn.
  - Bewaar geen farmaceutische producten, wetenschappelijk materiaal of temperatuurgevoelige producten in de koelkast.
  - Producten met strenge temperatuurvereisten mogen niet in de koelkast worden bewaard.
  - Bewaar of gebruik geen elektrisch apparaat in de koelkast/vriezer, tenzij het apparaat van een type is dat wordt aanbevolen door de fabrikant.
  - Als het apparaat een brandvlucht verspreidt of als er rook uit het apparaat komt, trekt u de onmiddellijk de stekker uit het stopcontact en neemt u contact op met het servicecenter van Samsung Electronics.
  - Als er zich stof of water in uw koelkast bevindt, trekt u de stekker uit het stopcontact en neemt u contact op met het servicecentrum van Samsung Electronics.
  - Anders bestaat het risico op brand.
- Als er een gaslek wordt ontdekt, moet u open vuur of mogelijke ontstekingsbronnen vermijden en de ruimte waarin het apparaat staat, enkele minuten ventileren.
  - Gebruik geen mechanische apparaten of andere middelen om het ontdooien te bespoedigen, tenzij deze door de fabrikant worden aanbevolen.
  - Beschadig het koelcircuit niet.
  - Spuit geen vluchtig materiaal zoals insectenverdelger op het oppervlak van het apparaat.
  - Dit is niet alleen gevaarlijk voor mensen, maar kan ook leiden tot elektrische schokken, brand of problemen met het product.
  - Gebruik geen föhn om de binnenkant van de koelkast te drogen. Plaats geen aangestoken kaars in de koelkast om nare geurtjes te verwijderen.
  - Elektrische schokken en brand kunnen het gevolg zijn.
  - Vul de watertank en het ijsblokjesbakje uitsluitend met drinkwater.
  - Do not fill tea or sports drink, this may cause the damage of refrigerator.
  - Laat kinderen niet aan de deur hangen.

- Dit kan leiden tot ernstig letsel.
- Het risico bestaat dat kinderen zich opsluiten in de koelkast. Zorg dat kinderen niet in de koelkast kunnen komen.
  - Laat de deuren van de koelkast niet open staan als er niemand in de buurt is en laat kinderen niet binnen in de koelkast.
  - Zorg dat baby's of kinderen niet in de lade gaan liggen.
  - Dit kan leiden tot verstikking als kinderen blijven vastzitten, of tot lichamelijk letsel.
  - Ga niet op de vriezerdeur zitten.
  - De deur kan afbreken en lichamelijk letsel veroorzaken.
  - Zorg dat u de verdeler na het reinigen of bij andere handeling terugplaatst als u de verdeler van de lade hebt weggenomen. Op deze manier voorkomt u dat kinderen in de koelkast worden opgesloten.
  - Gebruik geen mechanische apparaten of andere middelen om het ontdooien te bespoedigen, tenzij deze door de fabrikant worden aanbevolen.
  - Beschadig het koelcircuit niet.



- Bij een gaslek (zoals propaangas, LP-gas

enzovoort) dient u de ruimte onmiddellijk te ventileren zonder de stekker aan te raken.

Raak het apparaat of netsnoer niet aan.

- Gebruik geen ventilator.
- Een vonkje kan leiden tot een explosie of brand.
- Gebruik uitsluitend de LED-lampjes die door de fabrikant of door het servicebedrijf zijn geleverd.
- Kinderen dienen onder toezicht te worden gehouden om te voorkomen dat ze met het apparaat gaan spelen.
- Houd uw vingers uit de buurt van gebieden waar ze kunnen worden afgekneld; de ruimte tussen de deur en de kast zijn noodzakelijkerwijze nauw.
- Laat kinderen niet aan de deur hangen.  
Dit kan leiden tot ernstig letsel.
- Het risico bestaat dat kinderen zich opsluiten in de koelkast. Zorg dat kinderen niet in de koelkast kunnen komen.
- Flessen moeten dicht naast elkaar worden bewaard, zodat ze er niet uitvallen.
- Dit product is uitsluitend bestemd voor het bewaren van voedsel in

- een huishoudelijke omgeving.
- Plaats uw vingers of andere voorwerpen nooit in de opening van de dispenser, ijskoker en ijssemmer.
  - Dit kan lichamelijk letsel of materiële schade veroorzaken.
  - Steek uw handen, voeten of metalen objecten (zoals stokjes) niet onder of achter de koelkast.
  - Elektrische schokken en lichamelijk letsel kunnen het gevolg zijn.
  - Scherpe randen kunnen lichamelijk letsel veroorzaken.



- Probeer het apparaat niet zelf te repareren, te demonteren of aan te passen.
- Do not use any fuse (such as copper, steel wire, etc.) other than the standard fuse.
- Indien het apparaat gerepareerd of opnieuw geïnstalleerd moet worden, dient u contact op te nemen met het dichtstbijzijnde servicecentrum.
- Als u dit nalaat, kan dat leiden tot elektrische schokken, brand, problemen met het product of lichamelijk letsel.



- Als het apparaat een raar geluid maakt, een brandlucht verspreidt of gaat roken, dient

u de stekker onmiddellijk uit het stopcontact te halen en contact op te nemen met uw dichtstbijzijnde servicecentrum.

- Als u dit niet doet, kan dat leiden tot brand of elektrische schokken.
- Trek de stekker uit het stopcontact voordat u het lampje in de koelkast vervangt.
- Anders loopt u het risico op een elektrische schok.
- Als u problemen hebt met het vervangen van het lampje, dient u contact op te nemen met het servicebedrijf.
- Als de producten zijn uitgerust met een LED-lampje, neem het kapje dan niet zelf van het lampje en demonteer het LED-lampje niet zelf.
- Neem contact op met uw servicebedrijf.
- Steek de stekker stevig in het stopcontact.  
Gebruik geen beschadigde stekker, beschadigd netsnoer of een loszittend stopcontact.
- Elektrische schokken en brand kunnen het gevolg zijn.
- Plaats geen voorwerpen op de koelkast die zijn gevuld met water.
- Als deze omvallen, bestaat het

risico op een elektrische schok of brand.

- Kijk nooit gedurende langere tijd rechtstreeks in de UV LED-lamp.
- Door de ultraviolette straling kunt u last van uw ogen krijgen.



## WAARSCHUWINGSSYMBOLEN VOOR GEBRUIK



- Ga als volgt te werk om ervoor te zorgen dat uw product optimaal presteert:
  - Plaats geen etenswaren te dicht bij de luchtgaten achter in de koelkast, aangezien dit de vrije luchtcirculatie in het koelkastcompartiment kan belemmeren.
  - Dek de etenswaren goed af of plaats deze in luchtdichte bakjes voordat u de etenswaren in de koelkast zet.
  - Plaats geen etenswaren die nog ingevroren moeten worden naast ander voedsel.
  - Plaats geen glas, flessen of koolzuurhoudende dranken in de vriezer.
  - Het voorwerp kan bevroren en breken, wat kan leiden tot letsel.
  - Houd de maximale bewaartijd en houdbaarheidsdatum van bevroren voedsel goed in de gaten.

- Bewaar geen voor lage temperaturen gevoelige farmaceutische producten, wetenschappelijk materiaal of andere producten die gevoelig zijn voor lage temperaturen in de koelkast.
- Producten met strenge temperatuurvereisten mogen niet in de koelkast worden bewaard.
- De koelkast hoeft niet van de stroomvoorziening te worden verwijderd als u korter dan drie weken afwezig bent. Verwijder alle voedsel als u drie weken of langer afwezig bent. Koppel de koelkast los om het apparaat vervolgens te reinigen, af te spoelen en af te drogen.
- Plaats geen drankjes met koolzuur in het vriesgedeelte. Plaats geen flessen of glazen potten in de vriezer.
- Als de inhoud bevriest, kan het glas breken en lichamelijk letsel en materiële schade veroorzaken.
- Breng geen aanpassingen aan de koelkast aan. Ongeautoriseerde wijzigingen kunnen tot onveilige situaties leiden. To reverse an unauthorized modification, we will charge the full cost of parts and labor.
- Wijzig of pas de functionaliteit van



- de koelkast niet aan.
- Wijzigingen of aanpassingen kunnen leiden tot lichamelijk letsel en/of materiële schade. Wijzigingen of aanpassingen die door derden zijn verricht aan dit kant-en-klare apparaat worden niet gedekt door de garantieservice van Samsung. Samsung is tevens niet verantwoordelijk voor veiligheidskwesties en schade die resulteren uit aanpassingen door derden.
  - Blokkeer de luchtgaten niet. Als de luchtgaten geblokkeerd zijn, vooral door een plastic zak, kan de koelkast te zeer afkoelen. Als dit te lang duurt, kan het waterfilter breken en een waterlek veroorzaken.
  - Gebruik uitsluitend de ijsblokjesmaker die bij de koelkast is geleverd.
  - De watertoevoer naar deze koelkast mag alleen worden geïnstalleerd/aangesloten door een gekwalificeerd persoon en mag uitsluitend worden aangesloten op een watertoevoer met drinkwater.
  - If you have a long vacation or business trip and won't use water or ice dispensers, close the water valve.
  - Anders gaat het water mogelijk lekken.
  - Verwijder het overtollige vocht aan de binnenkant en laat de deuren open.
  - Anders kunnen er geurtjes en schimmels ontstaan.
  - Als de koelkast nat is geworden door water, trekt u de stekker uit het stopcontact en neemt u contact op met het servicecenter van Samsung Electronics.
  - Do not apply strong shock or excessive force onto the surface of glass.
  - Gebroken glas kan leiden tot lichamelijk letsel en/of eigendomsschade.
  - Do not sit on or hang onto the door or home bar of refrigerator.
  - This may cause the refrigerator to fall over, the door to separate or a hand being caught in the crack of the door, and this may result in property damage or injury.
  - If the supply cord is damaged, it must be replaced by the manufacturer, its service agent or similarly qualified persons in order to avoid a hazard.



## WAARSCHUWINGSSYMBOLEN VOOR HET SCHOONMAKEN EN ONDERHOUD

-  • Do not spray cleaning products directly on the display.
- De letters op het display kunnen loslaten.
- Neem de stekker uit het stopcontact en neem contact op met uw dichtstbijzijnde servicecentrum als er vreemde voorwerpen of vloeistoffen zoals water in het apparaat terecht zijn gekomen.
- Als u dit niet doet, kan dit leiden tot een elektrische schok of brand.
- Gebruik een droge doek om regelmatig alle vreemde stoffen, zoals stof en water, van de voedingsterminals en contactpunten te verwijderen.
- Trek de stekker uit het stopcontact en reinig deze met een droge doek.
- Als u dit niet doet, kan dit leiden tot een elektrische schok of brand.
- Maak het product niet schoon door rechtstreeks water op het product te sproeien.
- Gebruik geen wasbenzine, verdunner of chloorhoudende producten om het apparaat te reinigen.

- Deze kunnen het oppervlak van het apparaat beschadigen en brand veroorzaken.



- Trek de stekker van het apparaat uit het stopcontact voordat u het apparaat reinigt of onderhoudswerkzaamheden verricht.
- Als u dit niet doet, kan dit leiden tot een elektrische schok of brand.



## BELANGRIJKE WAARSCHUWINGSSYMBOLEN VOOR HET VERWIJDEREN



- Laat de planken op hun plaats, zodat kinderen er niet gemakkelijk in kunnen klimmen.
- Controleer of de leidingen aan de achterkant van het apparaat niet beschadigd zijn voordat u de vrieskast afvoert.
- R-600a of R-134a wordt gebruikt als koelmiddel.  
Raadpleeg het compressorlabel achter op het apparaat of het typelabel binnen in de koelkast om te controleren welke koelvloeistof er in uw koelkast wordt gebruikt. Als dit product brandbaar gas bevat (koelmiddel R-600a), neemt u contact op met de plaatselijke

autoriteiten met betrekking tot het veilig afvoeren van dit product. Cyclopentaan wordt gebruikt als een isolatieblaasgas.

De gassen in isolatiemateriaal vereisen een speciale verwijderingsprocedure. Neem contact op met de plaatselijke autoriteiten met betrekking tot het milieuvriendelijk verwijderen van dit product. Controleer of de leidingen aan de achterkant van het apparaat niet beschadigd zijn voordat u het apparaat afvoert.

De leidingen moeten in de open lucht worden verbroken.

- It is hazardous for anyone other than an Authorised Service Person to service this appliance. In Queensland – the authorized Service Person MUST hold a Gas Work Authorisation or Licence for hydrocarbon refrigerants, to carry out Servicing or repairs which involve the removal of covers. (For Australia only)
- Bij het afvoeren van dit product of andere koelkasten, dient u de deur/deurdichtingen en deurklink te verwijderen, zodat kleine kinderen of dieren er niet in kunnen worden opgesloten. Houd toezicht op kinderen om te

voorkomen dat ze in het apparaat klimmen of met het apparaat gaan spelen.

- Als een kind in een koelkast opgesloten komt te zitten, kan het stikken.
- Gooi het verpakkingsmateriaal voor dit product op een milieuvriendelijke manier weg.
- Houd al het verpakkingsmateriaal ver buiten het bereik van kinderen, aangezien verpakkingsmateriaal gevaarlijk kan zijn voor kinderen.
- Als een kind een zak over zijn hoofd trekt, kan dit leiden tot verstikking.



## AANVULLENDE TIPS VOOR CORRECT GEBRUIK

- Bel bij een stroomstoring met de lokale vestiging van uw elektriciteitsbedrijf en vraag hoe lang de storing gaat duren.
- De meeste stroomstoringen die binnen een uur of twee zijn verholpen, hebben geen gevolgen voor de temperatuur in uw koelkast.  
Probeer de deuren echter zo weinig mogelijk open te doen tijdens een stroomstoring.
- Als de stroomstoring langer dan 24 uur duurt, verwijder dan al het bevroren voedsel.
- Als er sleutels bij de koelkast zijn geleverd, dienen deze buiten het bereik van kinderen en niet in de buurt van de koelkast te worden bewaard.
- Het apparaat kan mogelijk niet consistent koelen (de inhoud kan ontdooien of temperatuur in de koelkast wordt te hoog) als deze langere tijd onder het temperatuurbereik staat waarvoor de koelkast is ontworpen.
- Koeling kan een nadelig effect op de conservering van bepaalde etenswaren hebben.
- Uw apparaat is vorstvrij. Dit

betekent dat u uw apparaat niet hoeft te ontdooien, aangezien dit automatisch wordt gedaan.

- Een temperatuurstijging tijdens het ontdooien kan voldoen aan ISO-vereisten.  
Maar als u wilt voorkomen dat het bevroren voedsel te warm wordt tijdens het ontdooien van het apparaat, dient u het bevroren voedsel in meerdere lagen krantenpapier te wikkelen.
- Een temperatuurstijging van bevroren voedsel tijdens het ontdooien kan de houdbaarheidsperiode van het voedsel verkorten.
- Vries voedsel dat al volledig is ontdooid, niet opnieuw in.

## Tips voor energiebesparing

- Installeer het apparaat in een koele, droge ruimte met voldoende ventilatie.

Zorg dat het apparaat niet is blootgesteld aan direct zonlicht en plaats het nooit in de buurt van een bron van directe warmte (bijvoorbeeld een radiator).

- Zorg er voor energie-efficiëntie voor dat ventilatieopeningen en roosters niet worden geblokkeerd.
- Laat het voedsel afkoelen alvorens het in de koelkast te zetten.
- Zet bevroren voedsel in de koelkast om het te laten ontdooien.

U kunt de lage temperaturen van bevroren producten gebruiken om voedsel in de koelkast af te koelen.

- Houd de deur van het apparaat niet te lang open terwijl u er voedsel inzet of uitneemt. Hoe korter de deur open is, hoe minder ijsvorming er in de vriezer plaatsvindt.
- Plaats het apparaat zo dat er genoeg ruimte is aan de rechter-, linker-, achter- en bovenzijde. Het stroomverbruik neemt hierdoor af, wat kosten bespaart.
- Voor het efficiëntste energiegebruik dient u alle onderdelen zoals bakken, laden en leggers op de

plaats te houden waar deze door de fabrikant zijn geleverd.

## Dit apparaat is bedoeld om te worden gebruikt in huishoudens en soortgelijke toepassingen zoals

- staff kitchen areas in shops, offices and other working environments;
- farm houses and by clients in hotels, motels and other residential type environments;
- bed and breakfast type environments;
- catering and similar non-retail applications.

# Uw koelkast plaatsen

## VOORBEREIDINGEN

Gefeliciteerd met de aankoop van deze Samsung-koelkast.

We hopen dat u de geavanceerde kenmerken en het prestatievermogen van dit apparaat zult waarderen.

### De beste locatie voor de koelkast kiezen

#### Kies:

- Een locatie met gemakkelijke toegang tot de watertoevoer.
- Een locatie zonder directe blootstelling aan zonlicht.
- Een locatie die waterpas is of bijna waterpas is.
- Een locatie met genoeg ruimte zodat de deuren gemakkelijk open kunnen klappen.
- Een locatie met genoeg ruimte aan de rechter-, linker-, achter- en bovenkant voor luchtcirculatie. Als de koelkast niet voldoende ruimte heeft, kan dit nadelig zijn voor de koelingsefficiëntie en het stroomverbruik.
- Een locatie waarbij u de koelkast gemakkelijk kunt verplaatsen als deze onderhoud of service nodig heeft.
- Installeer de koelkast niet op een plek waar de temperatuur meer dan 43 °C (110 °F) of minder dan 5 °C (41 °F) kan worden.

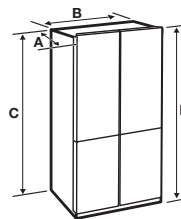

<b>Diepte 'A'</b>	733 mm
<b>Breedte 'B'</b>	908 mm
<b>Hoogte 'C'</b>	1,797 mm
<b>Algemene hoogte 'D'</b>	1,825 mm

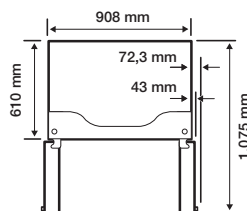
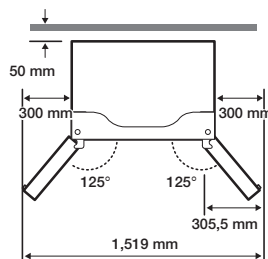

- De metingen zijn gebaseerd op de ontwerpafmetingen. Deze kunnen daarom verschillen, afhankelijk van de meetmethode.

## Verplaatsen van de koelkast

Zorg dat de voorste afstelvoetjes naar boven staan (boven de vloer) om schade aan de vloer te voorkomen.

Raadpleeg "DE KOELKAST WATERPAS ZETTEN" in de handleiding op pagina 23.

## Ondergrond

U dient deze koelkast op een hard oppervlak dat waterpas is te plaatsen en dat even hoog is als de rest als de vloer.

Dit oppervlak moet sterk genoeg zijn om een volledig gevulde koelkast te kunnen dragen. Snijd een groot gedeelte van het karton uit en plaats het onder de koelkast wanneer u werkt, om de vloer te beschermen.

Als u de koelkast verplaatst, dient u deze alleen maar voorwaarts of achterwaarts aan te drukken of te trekken.

De koelkast mag niet zijwaarts schommelen.

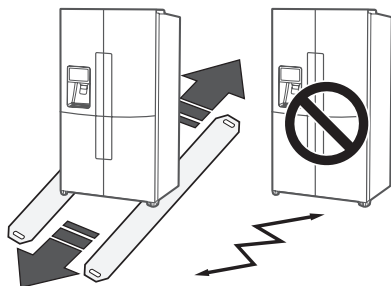

## DE KOELKASTDEUREN VERWIJDEREN

Als de koelkast te groot is om eenvoudig door de deuropening te kunnen, kunt u de koelkastdeuren verwijderen.

## Benodigd gereedschap (niet meegeleverd)

Kruiskopschroevendraaier (+)	Schroevendraaier met platte kop (-)	Dopsleutel (10 mm)
Buigtang	Inbussleutel (4 mm)	Inbussleutel (5 mm)



- Sluit de stroom naar de koelkast af voordat u de deuren of laden verwijdert.



- Zorg dat u de deuren/laden niet laat vallen, beschadigt of bekrast tijdens het verwijderen.
- Wees voorzichtig bij het verwijderen van de deuren/laden. De deuren zijn zwaar en u kunt zich bezeren.
- Bevestig de deuren/laden op de juiste manier om het volgende te voorkomen:
  - Vocht door luchtlekken.
  - Ongelijk hangende deuren
  - Energieverspilling door een slechte afdichting.

## DE DEUREN VAN DE KOELKAST DEMONTEREN

1. Verwijder als de deur dicht is, met een kruiskopschroevendraaier (+) de 3 schroeven waarmee de bovenklep (A) bevestigd is. Verwijder vervolgens de bovenklep inclusief de volledige kabelbomen.

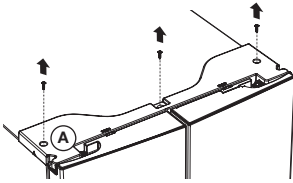

2. Maak de twee aansluitingen op de linkerdeur en de ene aansluiting op de rechterdeur los. (B) Druk op de witte bus (C) van het koppelstuk van de waterslang en maak dan de waterslang (D) los.

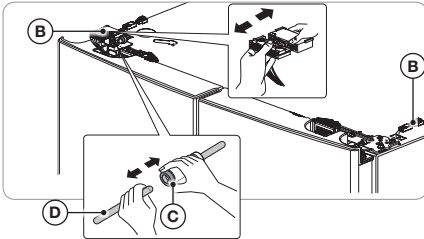

3. Trek de hendel (E) omhoog en dan naar voren.

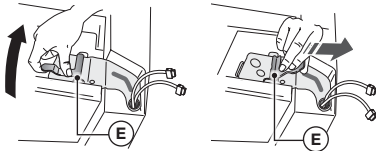

4. Verwijder het scharnier (F).

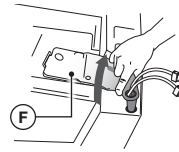

5. Til de koelkastdeur op en haal deze eraf.



- Zorg tijdens het demonteren en monteren van de deur dat de elektrische draden niet loslaten.
- Laat de deur niet vallen.

## DE DEUREN VAN DE VRIEZER DEMONTEREN



- Zorg ervoor dat u de koelkastdeur eerst demonteert voordat u de deur van de vriezer demonteert.
- Wees tijdens het demonteren voorzichtig met de draden aan de onderkant van de vriezerdeur.

1. Verwijder als de deur open is, met een kruiskopschroevendraaier (+) de schroef waarmee de afdekking (A) van de stelpeet aan de onderkant van de deur bevestigd is, en demonteer dan de aansluiting (B).

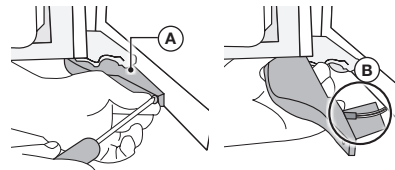

2. Til de middelste scharnierkap (C) op en verwijder deze van het deurscharnier boven de vriezerdeur.





3. Terwijl u de deur in de richting van de pijl duwt, tilt u de middelste scharnierpen (D) op.

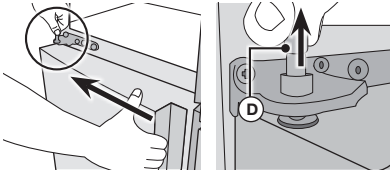

4. Let op dat de deur het middelste scharnier (E) niet raakt terwijl u de deur een klein beetje naar voren kantelt. Til de deur dan op om deze te verwijderen.

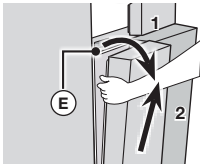

## DE KOELKASTDEUREN OPNIEUW MONTEREN

- **LET OP** • Zorg ervoor dat u de deur van de vriezer eerst monteert alvorens de deur van de koelkast opnieuw te monteren.
- Zorg er voor het opnieuw monteren van de deuren voor dat alle draadaansluitingen onder de deur van de vriezer tot stand zijn gebracht.

### De deur van de vriezer opnieuw monteren

1. Plaats de deur in het onderste scharnier (A) in de richting van (1) en duw de deur dan in de richting van (2).

Let op dat er geen krassen op de deur komen door het middelste scharnier (B).

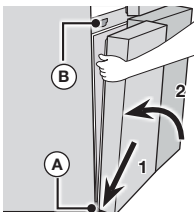

- Wees voorzichtig dat u de draden aan de onderkant van de deur niet beschadigt. Zorg dat u er niet op gaat staan, enz.

2. Plaats de scharnierpen (C) in de middelste scharnieropening (D) en doe er de scharnierkap (E) op.



- Zorg bij montage van de scharnierpen en de scharnierkap, dat u ze in de juiste richting monteert.

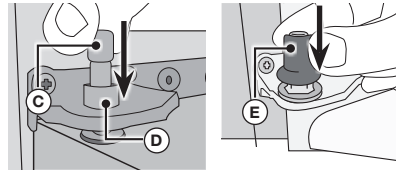

3. Voeg terwijl de deur geopend is, de aansluitingen aan de onderkant van de deur samen.

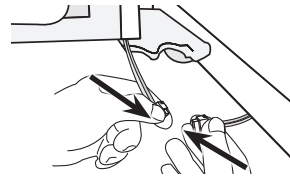

- Ga niet op de aansluitingen staan en zorg ervoor dat ze niet beschadigen.

4. Bevestig de kap van de stelpeet met een kruiskopschroevendraaier (+).

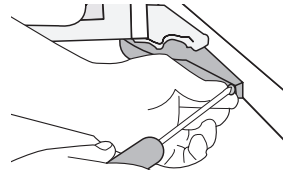

## De deur van de koelkast monteren

1. Bevestig de gedemonteerde koelkastdeur aan het middelste scharnier.



2. Schuif het scharnier van de koelkast (A) in de sleuf. Druk het dan naar beneden zodat het uitgelijnd is met het gat in de deur.

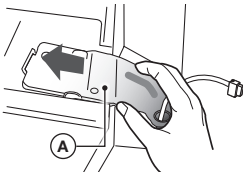

3. Plaats de hendel (B) in de richting van de pijl en draai deze dan naar beneden om te monteren.

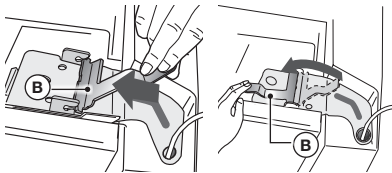

4. Monteer de draadaansluiting.

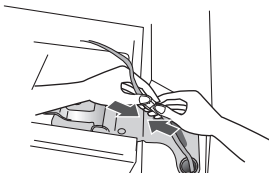

5. Sluit de waterslang (C) aan. Sluit de twee aansluitingen op de linkerdeur en de ene aansluiting op de rechterdeur aan.

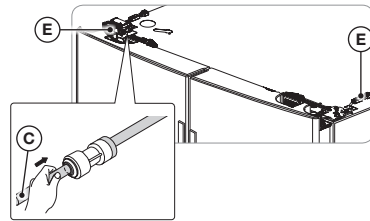

6. Bevestig de voorkant van de bovenklep en druk dan de achterkant naar beneden tot de klep plat ligt. Monteer de schroeven opnieuw.

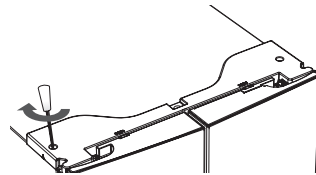

- Monteer de deuren van de koelkast en vriezer in omgekeerde volgorde van het demonteren.
- Als de draadaansluitingen kruislings gemonteerd zijn, werkt het display niet goed.

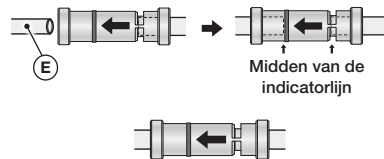

## DE KOELKAST WATERPAS ZETTEN EN DE HOOGTE EN OPENING VAN DE DEUREN AANPASSEN

### De koelkast waterpas zetten

Om gevaar als gevolg van instabiliteit van de koelkast te voorkomen, dient u de koelkast waterpas op een horizontaal oppervlak te plaatsen volgens de volgende installatie-instructies.

Als u dit niet doet, kan dit ertoe leiden dat de koelkast omvalt en persoonlijk letsel veroorzaakt.

Als de voorzijde van het apparaat iets hoger staat dan de achterkant, kan de deur makkelijker worden geopend en gesloten.

Als u de koelkast op een ongelijk oppervlak plaatst, staat de koelkast niet stabiel.

- Bij het installeren van de koelkast moeten de stelpoten stevig op de vloer staan. De stelpoten bevinden zich achter aan de onderkant van elke deur. Gebruik een schroevendraaier met een platte kop en haal deze in de richting van de pijl aan.

Als de koelkast op een vloer staat die niet waterpas is, kan dit een hoogteverschil tussen de deuren veroorzaken.

- Steek een schroevendraaier met een platte kop (-) in de sleuf van de regelaar van de stelpot en regel het niveau door het pootje links- of rechtsom te draaien.  
Als u het pootje rechtsom draait, zet u de koelkast hoger.  
Als u het pootje linksom draait, zet u de koelkast lager.

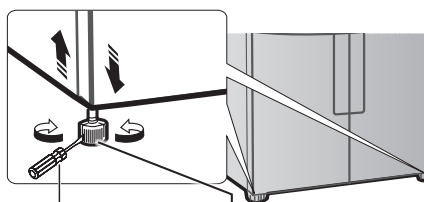

Schroevendraaier met platte kop (-)      Regelaar

- ☞ • Als de voor- en achterkant van de koelkast niet waterpas staan, leg dan een stevige plaat (zoals een plastic plaat, een plastic liniaal, enz.) op de grond waar de achterpoten op komen en maak deze met tape op de vloer vast.  
Als u de koelkast naar binnen duwt, controleer dan of de achterpoten op de plaat staan.
- Als u een houten vloer of andere zachte vloer hebt, let er dan op dat u de vloer niet beschadigt als u de koelkast op zijn plaats duwt.

## DE DEURHOOGTE AANPASSEN

Als een van de deuren lager is dan de andere deur:

- Controleer of de koelkast waterpas staat voordat u de deur aanpast.
- Pas het hoogteverschil van de deur aan door als afgebeeld een borgring (1) tussen de deur en het scharnier te plaatsen.

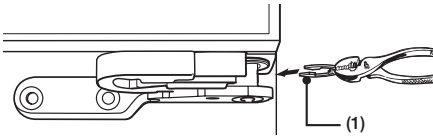
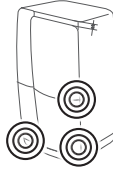

- Kies een borgring met de juiste dikte nadat u het hoogteverschil hebt gecontroleerd. Plaats slechts één borgring. Als u er twee of meer gebruikt, kunnen de borgringen gaan glijden of een slepend geluid maken.
  - Til de onderste deur op en doe de borgring in de speling tussen de deur en het scharnier.
- LET OP**
- Wees voorzichtig bij het plaatsen of verwijderen van borgringen om letsel te voorkomen.
  - Houd de borgringen buiten het bereik van kinderen. Voorkom dat kinderen met de klemmen spelen of ze in hun mond steken.
- 
- Bij de koelkast worden borgringen van 1 mm, 1,5 mm, 2 mm en 2,5 mm meegeleverd.
  - Als de koelkast waterpas staat voordat u er voedsel in doet, kan de koelkast als gevolg van het gewicht van het voedsel uit balans raken. Mocht zich dit voordoen, pas de stand dan opnieuw aan met behulp van dezelfde procedure.
  - Als u de deur te hoog zet, kan deze langs de bovenklep schuren.

Bij de koelkast geleverde borgringen:

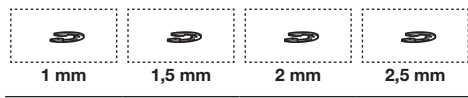

## DE DEUROPENING AANPASSEN

Als de opening tussen de linker- en rechterkoelkastdeuren niet gelijk is:

- U kunt de opening aanpassen door aan de bout rechtsboven van de vriezedeur te draaien.
- Draai de bout niet te ver. Hij kan breken.

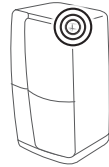

1. Verwijder als de deuren dicht zijn, met een kruiskopschroevendraaier de 3 schroeven waarmee de bovenklep bevestigd is. Til deze er dan af samen met de aangesloten kabels.

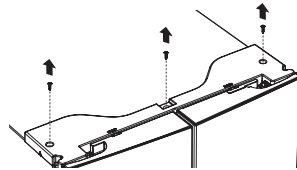

2. Draai met een hexagonale L-sleutel van 4 mm aan de bout om de opening aan te passen.

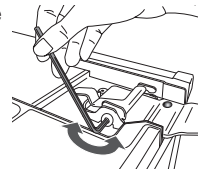

3. Draai de bout rechtsom om (↺) de opening groter te maken. Draai de bout linksom om (↻) de opening kleiner te maken.

## DE LEIDING VOOR DE WATERDISPENSER INSTALLEREN

Een waterdispenser met een filter is een van de handige functies op uw nieuwe koelkast. Het waterfilter verwijdert ongewenste deeltjes uit het water, zodat het nog gezonder wordt. Het steriliseert het water echter niet en vernietigt geen micro-organismen.

U dient een waterzuiveringssysteem aan te schaffen om dit te kunnen doen.

De waterleiding is ook aangesloten op de ijsblokjesmaker.

Een waterdruk van 138 ~ 862 Kpa is vereist voor het goed functioneren van de ijsblokjesmaker. Als de koelkast wordt geïnstalleerd in een ruimte met een lage waterdruk (minder dan 20 psi), kunt u een boosterpomp installeren om de lage druk te compenseren.

Zodra u de waterleiding hebt aangesloten, dient u ervoor te zorgen dat de wateropslagtank binnen in de koelkast op de juiste wijze wordt gevuld.

Druk hiervoor op de hendel van de waterdispenser tot er water uitkomt.



- Installatiekits zijn tegen betaling beschikbaar bij uw dealer. Onze aanbeveling is om een installatiekit aan te schaffen met een koperen buisje en een drukmoer van 6 mm (1/4 inch).
- De nieuwe slangensets die bij het apparaat worden geleverd, moeten worden gebruikt. Oude slangensets dienen niet te worden hergebruikt.

## Aansluiten op de watertoevoer

1. Zet eerst de hoofdwatertoevoer uit.



2. Stel de positie vast van de dichtstbijzijnde koudwaterleiding en installeer de pijpklem en afsluitklep.

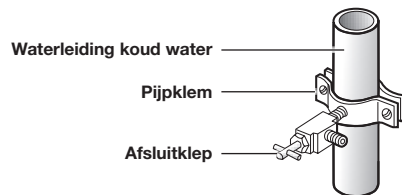

3. Sluit de installatiekit aan op de afsluitklep.

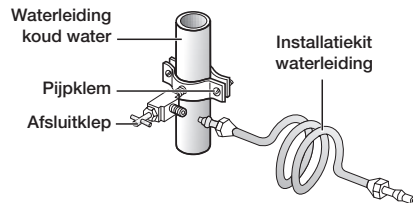

## De watertoevoerleiding op de koelkast aansluiten

U dient verschillende artikelen aan te schaffen voordat u deze aansluiting kunt uitvoeren.

U vindt deze artikelen in een kit bij uw plaatselijke ijzerhandel.

Koperen leiding	Plastic leiding
<ul style="list-style-type: none"> <li>• 6-mm (1/4 inch) koperen leiding</li> <li>• 6-mm (1/4 inch) drukmoer (1)</li> <li>• Beslagring (2)</li> </ul>	<ul style="list-style-type: none"> <li>• 1/4" plastic slang → Voorgevormd uiteinde (bolletje)</li> <li>• 6-mm (1/4 inch) drukmoer (1)</li> </ul>

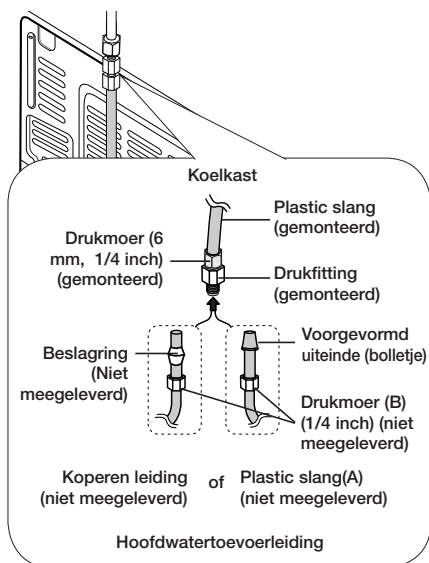

1. Sluit de waterleiding aan op de gemonteerde drukfitting.
  - Als u een koperen buis gebruikt, dient u de drukmoer (B) (niet meegeleverd) en beslagring (niet meegeleverd) op de koperen leiding (niet meegeleverd) te steken.
  - Als u een plastic slang gebruikt (A), dient u het voorgevormde uiteinde (bolletje) op de plastic slang (A) in de drukfitting te steken.



- Niet gebruiken zonder voorgevormd uiteinde (bolletje) of plastic slang (A).

2. Draai de drukmoer (B) aan op de drukfitting. Draai de drukmoer (B) niet te strak aan.
3. Draai de waterleiding open en controleer of er lekkage optreedt. Als u waterdruppels of lekkage aantreft in de aansluitingsgebieden, dient u de hoofdwatertoevoer uit te zetten. Controleer de aansluitingen en draai ze indien nodig aan.
4. Spoel 4 liter water door het filter voordat u water uit de koelkast drinkt of gebruikt. (Spoel ongeveer 6 minuten lang.) Om te spoelen drukt u een groot glas of grote beker tegen de hendel van de waterdispenser. Vul het glas en gooi de inhoud in de gootsteen nadat het vol is. Herhaal dit.

5. Laat de ijsblokjesmaker 1 tot 2 dagen lang ijs maken nadat u de koelkast hebt aanzet. Gooi hierna de eerste 1 of 2 emmers ijs weg dat de vriezer maakt om er zeker van te zijn dat alle onzuiverheden uit de waterleiding zijn verwijderd.



- Sluit de waterslang alleen aan op een waterbron met drinkwater.
- Als u de waterleiding moet repareren of demonteren, dient u ongeveer een cm van de plastic slang te verwijderen om ervoor te zorgen dat u een nauwsluitende aansluiting zonder lekken krijgt.
- U kunt de waterleiding snel testen door een papieren beker te nemen. Normaal vult de waterdispenser een beker van 170 cc in ongeveer 10 seconden.

## PRODUCTKENMERKEN

- TRIPLE COOLING (DRIEDUBBELE KOELING)
  - De vriezer-/koelkast-/converteerbare gedeelten kunnen met behulp van elke eigen condensor de optimale temperatuur/vochtigheidsgraad handhaven waarbij ook geuren zich niet zullen mengen.
- FLEX ZONE
  - Met behulp van de opties Freezer (vriezer)/Cooling (koelen)/cool selection (koelselectie)/thin ice (dun ijs) kunnen producten op diverse manieren worden bewaard.
- CHILL (KOUD)
  - Met de vaste-temperatuurtechnologie blijft alles langer vers

# Uw Samsung-koelkast gebruiken

## HET BEDIENINGSPANEEL GEBRUIKEN

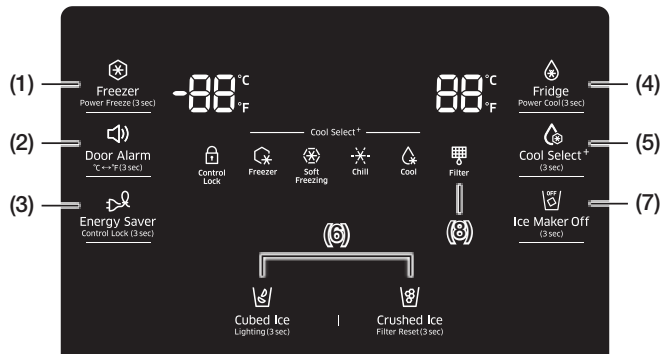

### (1) Freezer (Vriezer) (Houd 3 seconden ingedrukt voor Power Freezer)



Druk op deze knop om de vriezer op de gewenste temperatuur te zetten. De temperatuur van de vriezer kan worden ingesteld tussen -23 °C en -15 °C. Houd deze knop 3 seconden lang ingedrukt om de tijd te verminderen die nodig is om producten in de vriezer in te vriezen. Dit kan handig zijn als u snel producten met een korte houdbaarheidsduur wilt invriezen of als de temperatuur in de vriezer snel is opgelopen. (Bijvoorbeeld omdat de deur open is gelaten).

### (2) Door Alarm (Deuralarm) (houd 3 sec vast voor °C↔°F)

Deze knop heeft twee functies:

1. Het alarm voor een openstaande deur in- en uitschakelen  
Als het deuralarm aan staat, gaat het alarm piepen als een koelkastdeur langer dan twee minuten open staat. Het piepen stopt wanneer u de deur sluit. Standaard is de deuralarmfunctie ingeschakeld. U kunt deze functie uitzetten door deze knop aan te raken en vervolgens weer los te laten. Aanzetten gaat op dezelfde manier. Het pictogram gaat branden als de functie aan is. Als de deuralarmfunctie aan is en het geluid wordt geactiveerd, gaat het pictogram Door Alarm (deuralarm) ook knipperen terwijl het alarm piept.
2. Houd deze knop 3 seconden ingedrukt om de temperatuureenheid op °C of °F in te stellen.

<b>(3)</b>	<b>Energy Saver (Energiebesparing)</b> <b>(houd 3 sec vast voor Control Lock (Bedieningsvergrendeling))</b>
	<p>Met deze toets zet u de modus Energy Saver (Energiebesparing) aan of uit.</p> <p>Als u Energy Saver (Energiebesparing) aanzet, licht het pictogram hiervoor op.</p> <p>Als u Energy Saver (Energiebesparing) uitzet, gaat het pictogram uit.</p> <p>De functie Energy Saver (Energiebesparing) wordt in de fabriek ingesteld op "ON" ("AAN").</p> <p>Als er condensatie of waterdruppels op de deuren komen, dient u de modus Energy Saver (Energiebesparing) uit te zetten.</p> <p>Als u deze toets 3 seconden aanraakt, wordt Control Lock (Bedieningsvergrendeling) ingeschakeld, waardoor het displaypaneel en uitgiftetoetsen worden vergrendeld en niet kunnen worden gebruikt.</p> <p>Raak 3 seconden aan om te ontgrendelen.</p>

<b>(4)</b>	<b>Fridge (Koelkast)</b> <b>(Houd 3 seconden ingedrukt voor Power Cool)</b>
	<p>Druk op deze knop om de koelkast op de gewenste temperatuur te zetten.</p> <p>De temperatuur van de vriezer kan worden ingesteld tussen 1 °C en 7 °C. Houd deze knop 3 seconden lang ingedrukt om de tijd te verminderen die nodig is om producten in de koelkast te koelen.</p> <p>Dit kan handig zijn als u snel producten met een korte houdbaarheidsduur wilt koelen of als de temperatuur in de koelkast snel is opgelopen.</p> <p>(Bijvoorbeeld omdat de deur open is gelaten).</p>

<b>(5)</b>	<b>Cool Select+ (Koelselectieruimte)</b>
	<p>Met de knop CoolSelect+ kunt u voor de koelselectieruimte rechtsonderaan de koelkast uit een van deze vier instellingen kiezen: Freezer (Vriezer), Soft Freezing (Licht vriezen), Chill (Koud) en Cool (Koel).</p> <p>Houd de knop CoolSelect+ drie seconden ingedrukt om de functie Cool Select Room (koelselectieruimte) te activeren en selecteer dan een van de vier instellingen.</p>

<b>Freezer (Vriezer)</b>	
	<p>Selecteer Freezer om dezelfde temperatuur als van de vriezer in te stellen.</p> <ul style="list-style-type: none"> <li>• Gebruik deze instelling om ingevroren voedsel te bewaren.</li> </ul>

<b>Soft Freezing (Licht vriezen)</b>	
	<p>Selecteer Soft Freezing om de temperatuur in te stellen op -5 °C.</p> <ul style="list-style-type: none"> <li>• Gebruik deze instelling om vlees en vis langer vers te houden dan in de koelkast.</li> </ul>

<b>Chill (Koud)</b>	
	<p>Selecteer Chill om de temperatuur in te stellen op -1 °C.</p> <ul style="list-style-type: none"> <li>• Gebruik deze instelling om delicatessen als biefstuk, vis, bacon en kaas te bewaren.</li> </ul>

<b>Cool (Koel)</b>	
	<p>Selecteer Cool om de temperatuur in te stellen op 2 °C.</p> <ul style="list-style-type: none"> <li>• Gebruik deze instelling om drank (sappen, frisdranken en bier), groenten, fruit, enz. te bewaren.</li> </ul>



**(6) Ice Type (Soort ijs)**

Druk op de knop Ice Type om het soort ijs te wijzigen.  
 Telkens wanneer u de knop Ice Type aanraakt, worden deze modi afgewisseld en licht het pictogram Cubed (Blokjes) of Crushed (Gemalen) op om uw selectie weer te geven.  
 Als u geen ijs nodig hebt, zet deze functie dan uit om water en energie te besparen. (Zie Ice Maker Off (IJsblokjesmaker uit) hieronder).



**Lighting (verlichting)**

Houd de knop Cubed (Blokjes) drie seconden ingedrukt om het LED-lampje van de dispenser (onder het display) in te stellen op de continue modus zodat het constant aanblijft.  
 Als u wilt dat het dispenserlampje alleen maar aangaat als iemand de dispenser gebruikt, druk dan weer 3 seconden op dit knopje om de continue modus uit te zetten.

**(7) Ice Maker Off (IJsmachine uit) (3 sec vasthouden)**

Druk 3 seconden op de knop Ice Maker Off totdat het pictogram Ice Maker Off (OFF) gaat branden.



**(8) Filter**

**Waterfiltergebruik**

Dit pictogram licht op als het filter moet worden vervangen.  
 Nadat u ongeveer 1100 liter water hebt gebruikt, licht het filterpictogram op. (na ongeveer 6 maanden)  
 Het icoon zal enkele seconden rood knipperen wanneer u de deur opent of sluit.



Nadat u een nieuw waterfilter hebt geïnstalleerd, houdt u de knop Crushed Ice (Gemalen ijs) 3 seconden ingedrukt om het filter opnieuw in te stellen.

- Als het water niet of langzaam uit de dispenser loopt, dient u het waterfilter te vervangen, aangezien dit dan waarschijnlijk verstopt is.
- In sommige gebieden zit er veel kalk in het water, waardoor het waterfilter sneller verstopt raakt.

**Exhibition Mode (Demonstratiemodus) uitschakelen**

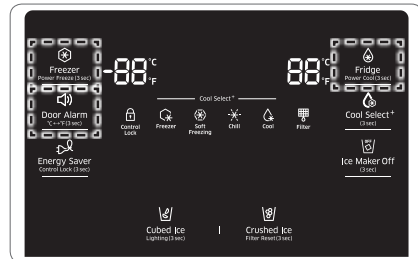

- In de Exhibition Mode lijkt het alsof de koelkast werkt maar wordt er geen koele lucht aangemaakt.  
 Om deze modus uit te schakelen, drukt u 5 seconden tegelijkertijd op de knoppen Freezer, Fridge en Door Alarm totdat u “Dingdong” hoort.  
 U kunt de demonstratiemodus ook uitschakelen door het apparaat uit te schakelen.

## HET WATERFILTER VERVANGEN



- Gebruik **GEEN** waterfilters van een generiek merk in uw SAMSUNG-koelkast, om de kans op waterschade aan uw eigendommen te verkleinen.

GEBRUIK ALLEEN WATERFILTERS VAN HET MERK SAMSUNG. SAMSUNG is niet juridisch aansprakelijk voor schade, inclusief, maar niet beperkt tot eigendomsschade veroorzaakt door een waterlek veroorzaakt door een generiek waterfilter.

SAMSUNG-koelkasten zijn ontworpen om **UITSLUITEND MET SAMSUNG-waterfilters** te werken.

Het filterlampje wordt rood om u te laten weten dat het tijd is om uw waterfiltercassette te vervangen. Het rode lichtje gaat branden net voordat het vermogen van het huidige filter opraakt zodat u tijd hebt om een nieuw filter aan te schaffen. Als u het filter tijdig vervangt, krijgt u altijd het verste, schoonste water van uw koelkast.

1. Sluit de watertoevoer af.  
Draai het waterfilter (1) vervolgens een kwartslag linksom.

2. Trek het waterfilter (1) uit het filterhuis (2).

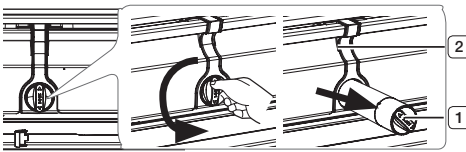

- Sluit de watertoevoerlep af om het waterfilter gemakkelijker te kunnen vervangen.
- Soms is het lastig om het waterfilter los te trekken, doordat onzuiverheden in het water ervoor kunnen zorgen dat het vast gaat zitten. Als u hier problemen mee hebt, dient u het waterfilter stevig vast te pakken en er hard aan te trekken.
- Als u het waterfilter eruit trekt, kan er een beetje water uit de opening lekken. Dit is normaal. Houdt de filtercassette horizontaal bij het trekken om waterlekken zo veel mogelijk te voorkomen.
- Maak de waterfilterlade (3) leeg om overstroming te voorkomen en droog het filterhuis af (2).



(Rood)

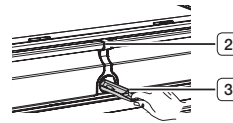

3. Steek het nieuwe filter in het filterhuis (4).

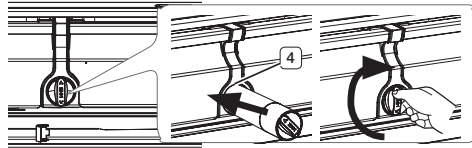

4. Druk het filter omlaag en draai het rechtsom tot het wordt vergrendeld.

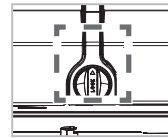

- Als u vanwege een hoge waterdruk problemen hebt om het waterfilter erin te steken, dient u de watertoevoerlep af te sluiten.
  - Het vergrendelingssymbool dient op één lijn te staan met de indicatorlijn.
5. Druk ongeveer 3 seconden op de knop "Crushed/Hold 3 sec for Filter Reset" (  ) om het waterfilter opnieuw in te stellen. De kleur van de indicator verandert van rood in uit.
  6. Als u de watertoevoer hebt uitgezet, dient u deze nu weer aan te zetten.
- Ga voor vervangingsfilters naar uw plaatselijke doe-het-zelfzaak, naar [Samsung Parts.com](http://SamsungParts.com) online of neem contact op met een erkende Samsung-dealer. Zorg dat deze waterfilters het SAMSUNG-logo op de verpakking en op het waterfilter hebben staan.

## Restmateriaal in de watertoevoerleiding verwijderen na het installeren van het waterfilter.

1. Draai de hoofdwatertoevoer AAN en zorg voor water van de watertoevoerleiding.
2. Laat water door de dispenser lopen tot het water helder is (circa 6 tot 7 minuten). Hierdoor wordt het watertoevoersysteem gereinigd en lucht uit de leidingen verwijderd.
3. In sommige huishoudens moet mogelijk nog meer worden gespoeld.
4. Open de koelkastdeur en zorg dat er geen water lekt uit het waterfilter.

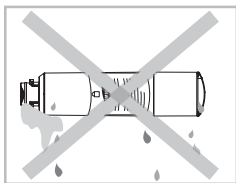

- Zorg dat u de dispenser grondig spoelt, anders kan er water uit de dispenser druppelen. Dit betekent dat er nog lucht in de leiding zit.

## Watertoevoer met omgekeerde osmose - BELANGRIJK:

De druk van de watertoevoer uit een omgekeerde-osmosesysteem dat naar de waterinlaatklep van de koelkast gaat, moet tussen de 35 en 120 psi zijn (241 en 827 kPa).

Als er een waterfiltratiesysteem met omgekeerde osmose is aangesloten op uw koudwatertoevoer, dan dient de waterdruk van het omgekeerde-osmosesysteem minimaal 40 tot 60 psi (276 tot 414 kPa) te zijn.

Ga als volgt te werk als de waterdruk naar het omgekeerde-osmosesysteem minder dan 40 tot 60 psi (276 tot 414 kPa) is:

- Kijk of het sedimentfilter in het omgekeerde-osmosesysteem is geblokkeerd. Vervang het filter indien nodig.
- Laat de opslagtank op het omgekeerde-osmosesysteem bijvullen na intensief gebruik.
- Als uw koelkast een waterfilter heeft, kan dit de waterdruk nog verder reduceren als het wordt gebruikt in combinatie met een omgekeerde-osmosesysteem. Verwijder het waterfilter.

Als u vragen hebt over uw waterdruk, dient u contact op te nemen met een gekwalificeerde loodgieter.

## DE TEMPERATUUR REGELEN

### Aanbevolen temperaturen in de vriezer en het koelkastcompartiment

De aanbevolen temperaturen voor de vriezer en de koelkastcompartimenten zijn -19 °C en 3 °C (-2 °F en 38 °F).

Als de temperatuur van de vriezer of koelkastcompartimenten te hoog of te laag is, dient u de temperatuur handmatig bij te stellen.

## DE TEMPERATUUR VAN DE VRIEZER REGELEN

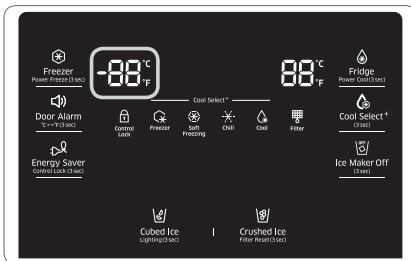

Aanbevolen temperatuur (vriezer): -19 °C (-2 °F)

### Freezer (Vriezer)

Druk op de knop Freezer (Vriezer) om de gewenste temperatuur in te stellen, tussen -15 °C en -23 °C. Standaard is de temperatuur ingesteld op -19 °C. Telkens wanneer u op de knop drukt, wordt de temperatuur gewijzigd in de volgende volgorde. De ingestelde temperatuur wordt weergegeven op de temperatuurindicator.

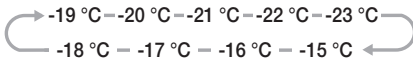

- De temperatuurindicator van de Freezer of Fridge knippert als de temperatuur in de koelkast of vriezer plotseling toeneemt.  
(De temperatuurindicator van de Freezer of Fridge knippert niet meer als de temperatuur in de koelkast of vriezer normaal wordt.  
Als de temperatuurindicator na een aantal uur blijft knipperen, neem dan contact op met het servicecentrum

### Power Freeze (Snelvriezen)

De functie Power Freeze intensiveert de vriezercompressor aanzienlijk waardoor de vriezer snel afkoelt tot een door u gekozen temperatuur. Als u de toets Freezer (Vriezer) 3 seconden aanraakt en vasthoudt, wordt de functie Power Freeze (Snelvriezen) geactiveerd.

Power Freeze is handig als u snel een product wilt invriezen, een grote hoeveelheid ijs wilt maken of de vriezer snel wilt koelen nadat deze plotseling is opgewarmd (bijvoorbeeld omdat de deur open is gelaten).

Om de snelvriesfunctie handmatig uit te zetten, drukt u op de knop Freezer en stelt u de temperatuur van de vriezer opnieuw in.

Power Freeze gaat na 50 uur automatisch uit om energie te besparen.

Wanneer u deze functie gebruikt, neemt het energieverbruik van de koelkast toe.

Als u veel voedsel wilt invriezen, activeer de functie Power Freeze dan minstens 20 uur eerder.

## DE TEMPERATUUR VAN DE KOELKAST REGELEN

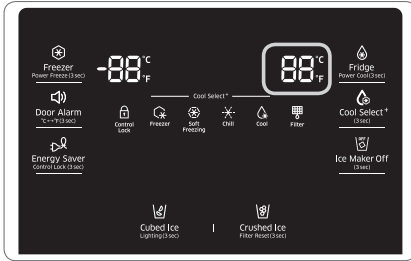

Aanbevolen temperatuur (koelkast): 3 °C (37 °F)

Druk op de knop Fridge (Koelkast) om de gewenste temperatuur in te stellen, tussen 1 °C en 7 °C. Standaard is de temperatuur ingesteld op 3 °C. Telkens wanneer u op de knop drukt, wordt de temperatuur gewijzigd in de volgende volgorde. De ingestelde temperatuur wordt weergegeven op de temperatuurindicator.

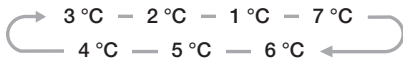

- De temperatuur van de vriezer, koelkast of koelselectieruimte kan stijgen als u de deuren te vaak opent of als er een grote hoeveelheid warm of heet voedsel in wordt gezet.
- Dit kan ertoe leiden dat het digitale display begint te knipperen. Zodra de temperatuur in de vriezer of koelkast weer terugkeert naar de normale ingestelde stand, houdt het knipperen op.
- Als het knipperen aanhoudt, dient u de koelkast opnieuw in te stellen. Haal de stekker van de koelkast uit het stopcontact, wacht 10 minuten en steek de stekker er weer in.
- Als er een communicatiefout tussen het display en de hoofdregelaar is, kan het lampje van het display "PC-Er" gaan knipperen en klinkt er een piepsignaal. Als dit knipperen lang aanhoudt, dient u contact op te nemen met het servicecentrum van Samsung Electronics.

## DE DISPENSER VOOR KOUD WATER GEBRUIKEN

Druk op de knop om het juiste type ijs te selecteren.

### De ijshendel gebruiken ( 1 )

Druk voorzichtig met uw glas tegen de ijshendel (1). Er komt ijs uit de dispenser. U kunt het type ijs kiezen door eerst op de knop voor ijsblokjes of gemalen ijs te drukken.

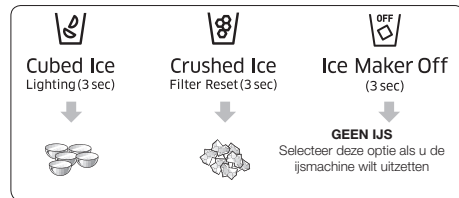

### De waterhendel gebruiken ( 2 )

Druk voorzichtig met uw glas tegen de waterhendel (2). Er komt water uit de dispenser.

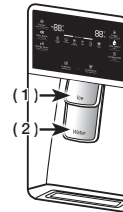

- Als u tegelijkertijd op de water- en ijshendel drukt, voert de dispenser alleen die optie uit die u daadwerkelijk hebt geselecteerd of het eerst hebt ingedrukt.
- Wacht 1 seconde voordat u uw glas verwijdt om morsen te voorkomen. Trek de hendel niet naar buiten nadat deze water of ijs heeft afgegeven. De hendel gaat automatisch terug.

## De ijs- en waterdispenser samen gebruiken

Als u tegelijkertijd ijs en water wilt krijgen, druk dan eerst tegen de ijshendel ( 1 ) voor ijs en druk vervolgens uw glas tegen de hendel van de waterdispenser ( 2 ) voor water.

## DE IJSEMMEER ONDERHOUDEN

- U kunt de ijsbak/-emmer met een zacht reinigingsmiddel schoonmaken. Droog de bak/emmer goed af en laat deze grondig drogen. Gebruik geen harde of schurende reinigings- of oplosmiddelen.
- IJs wordt in blokjes gemaakt. Als u “Gemalen” kiest, vermaalt de ijsblokjesmaker de ijsblokjes tot gemalen ijs.
- Als u ijsblokjes selecteert nadat u de modus voor gemalen ijs hebt gebruikt, kan er nog een klein beetje gemalen ijs worden geproduceerd.
- De ijsblokjes die worden gemaakt tijdens het snel maken van ijs zien er wit uit. Dit is normaal.
- Als er geen ijs uit de dispenser komt, dient u de ijsbak eruit te trekken en op de Testknop aan de rechterkant van de ijsblokjesmaker te drukken. Zie de onderstaande afbeelding IJs maken.
- Druk niet voortdurend op de Testknop als de lade gevuld is met ijs of water. Hierdoor kan het water overstromen of het ijs in de emmer vast raken.

## IJS MAKEN

- Volg deze stappen om de ijssemmer tot zijn maximale vermogen te vullen na installatie:
1. Laat de koelkast 24 uur lang (of 1 volle dag) werken en afkoelen.
    - Als u 24 uur wacht kan de ijsblokjesmaker goed afkoelen.
  2. Vul een glas met 4 tot 6 ijsklontjes.
  3. Na nog eens 8 uur en vervolgens na 16 uur laat u het glas helemaal vollopen met ijsblokjes.

- Als u de ijsblokjesmaker wilt testen, drukt u op de testknop op de ijsblokjesmaker. De koelkastgong (ding-dong) klinkt. Zodra de gong klinkt, dient u de testknop los te laten.
- De gong klinkt automatisch weer om aan te geven dat de ijsmachine goed werkt.

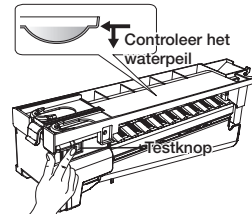

- Als u de ijsblokjes wilt verwijderen zonder de ijssemmer te gebruiken, dient u de ijsblokjesmaker uit te zetten. (Verwijder echter wel de voorkant van de ijsblokjesmaker.) De ijsblokjes in de ijsblokjesmaker kunnen over de lade heen stromen.



- Plaats geen voedsel in de ijssemmer. Als u voedsel in de ijssemmer bewaart, kan het voedsel de ijsblokjesmaker in de weg zitten wanneer u de deur opent of sluit en de ijsblokjesmaker beschadigen.



- Houd er rekening mee dat de ijsblokjes in de ijssemmer in de lade kunnen vallen als u de ijssemmer verwijdert. Zorg in dat geval dat u de ijsblokjes weer uit de lade haalt.



- In het geval van een stroomstoring kunnen de ijsblokjes smelten en vervolgens aan elkaar vastvriezen als de stroom weer terugkomt, zodat de dispenser niet meer werkt.

Om dit te voorkomen dient u na een stroomstoring de ijssemmer eruit te nemen en het ijs of water weg te gooien.



- Als u al het ijs ineens gebruikt, dient u bovenstaande stappen 2 en 3 om ijs te maken te herhalen. Wacht echter 8 uur voordat u de eerste 4 tot 6 ijsblokjes uit de dispenser haalt. Hierdoor kunnen de ijsblokjes worden aangevuld. Dit zorgt voor een maximale ijsproductie.

## DE FUNCTIE ICE OFF (IJS UIT) GEBRUIKEN

Als u de modus Ice Off gebruikt, dient u alle ijsblokjes uit de emmer te verwijderen.

Als u ijsblokjes in de emmer laat, kunnen deze klompen ijs vormen die moeilijk te verwijderen zijn. Om de ijsemmer veilig en zonder letsel op te lopen te verwijderen, moet u de onderkant van de emmer met één hand vasthouden en de zijkant van de emmer met uw andere hand vasthouden.

Til de ijsemmer vervolgens recht omhoog.

Om de ijsemmer weer terug te plaatsen, moet u de emmer recht terugplaatsen en stevig aandrukken.



- Als u de ijsemmer niet recht om zijn plaats terugzet, kan het ijs in de emmer smelten.

Als de emmer niet past, dient u de spiraal 90 graden te draaien (zie de laatste illustratie rechts, hieronder). Probeer het daarna opnieuw.

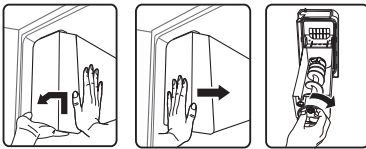

- De binnenkant van de ijsemmer is erg koud als de koelkast in gebruik is. Steek uw handen en vingers niet diep in de emmer.
- Gebruik uitsluitend de ijsblokjesmaker die bij de koelkast is geleverd. De watertoevoer naar deze koelkast mag alleen worden geïnstalleerd/aangesloten door een gekwalificeerd persoon. Sluit de watertoevoer uitsluitend op een leiding met drinkwater aan.
- Een waterdruk van 138 ~ 862 kPa is vereist voor het goed functioneren van de ijsblokjesmaker.

## OP VAKANTIE...

Als u lang op vakantie of zakenreis gaat en de water- of ijsdispenser langere tijd niet gebruikt, dient u het volgende te doen:

- Sluit de waterklep. Anders gaat het water mogelijk lekken.
- Verwijder al het voedsel en ijs uit de ijsemmer.
- Haal de stekker van de koelkast uit het stopcontact.
- Verwijder het overtollige vocht aan de binnenkant en laat de deuren open. Anders kunnen er geurtjes en schimmels ontstaan.

## WAT WEL EN NIET TE DOEN MET DE IJSBLOKJESMAKER

Steek uw vingers, handen of andere ongeschikte voorwerpen niet in de koker of emmer van de ijsblokjesmaker.

- Hierdoor kunt u zich bezeren of kan de koelkast beschadigd raken. Steek uw vinger of andere voorwerpen nooit in de opening van de dispenser.
- U kunt zich bezeren. Probeer de ijsblokjesmaker niet te demonteren. Was de ijsemmer niet met water en spoel deze niet af met water terwijl deze zich in de koelkast bevindt. Verwijder de emmer om deze te reinigen



- Zorg dat u de lade van de ijsblokjesmaker goed gecentreerd in de opening schuift. Anders kan de lade vast gaan zitten.

## Troebel water



- Al het water dat naar de koelkast gaat, vloeit door een alkalisch kernwaterfilter. Tijdens het filteren neemt de druk van het water dat uit het filter is gestroomd toe, en het water raakt verzadigd met zuurstof en stikstof. Zodra dit water met lucht in aanraking komt, gaat de druk sterk omlaag en raken zuurstof en stikstof oververzadigd, hetgeen resulteert in gasbelletjes. Het water kan er tijdelijk troebel uitzien vanwege deze zuurstofbelletjes. Na een paar seconden ziet het er weer helder uit.

## ONDERDELEN EN KENMERKEN

Op deze pagina kunt u vertrouwd raken met de onderdelen en kenmerken van uw koelkast.

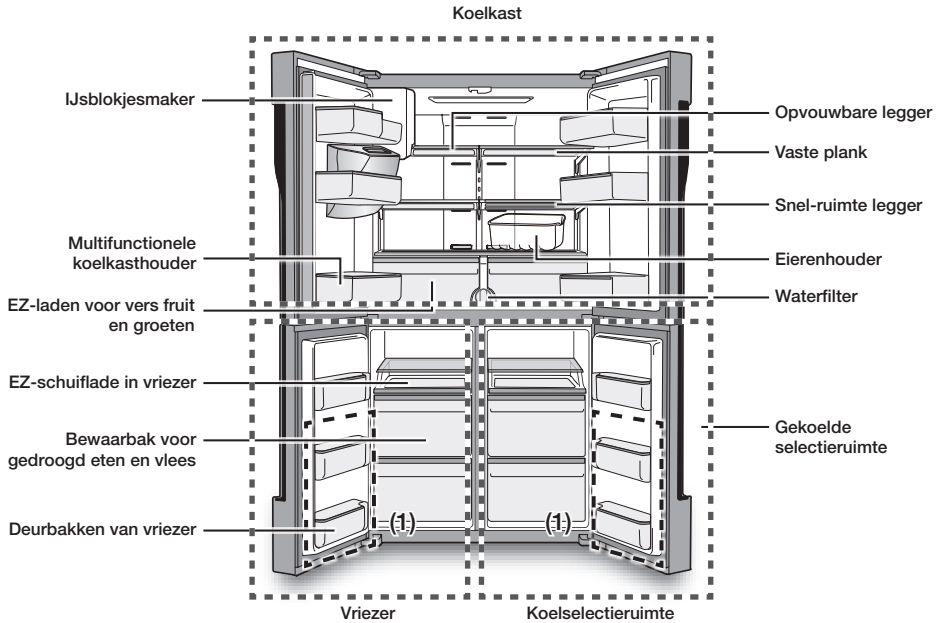

De deurvakken in dit model, met uitzondering van het bovenste vak, hebben twee sterren. De temperatuur in vakken met twee sterren is iets hoger dan in de overige vriesvakken. (1) is het gedeelte met twee sterren.



Wanneer u de deur sluit, zorg dan dat het verticale scharniergedeelte in de juiste positie staat zodat de andere deur geen krassen oploopt. Als het verticale scharniergedeelte omgekeerd is, dient u het weer op de juiste plaats te zetten alvorens de deur te sluiten. Soms kan er vocht op het verticale scharniergedeelte komen. Het handvat van de deur kan na enige tijd losraken. In dit geval dient u de bouten aan de binnenkant van de deur aan te draaien. Is u de deur te hard sluit, kan de andere deur open gaan.



Als de deur open gaat, wordt de boormotor in de ijsblokjesmaker uit veiligheidsoverwegingen automatisch door de vergrendelingschakelaar uitgeschakeld.



Wanneer het LED-lampje voor de binnen- of buitenverlichting niet meer werkt, neemt u contact op met de Samsung-service.



## EXTRA ONDERDEEL - ASSY SHELF FRE (MONTAGE VRIEZERLEGGER)

Als u meer ruimte wilt, kunt u elke middelste lade van de vriezer en de koelselectieruimte verwijderen. Plaats vervolgens de 'ASSY SHELF FRE' (MONTAGE VRIEZERLEGGER) tussen de middelste en onderste laden van de vriezer en koelselectieruimte aangezien dit geen gevolgen heeft voor de thermische en mechanische eigenschappen.



ASSY SHELF FRE (MONTAGE VRIEZERLEGGER)

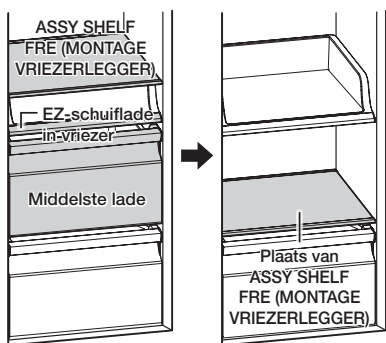

1. Verwijder de bevestigde tape op de legger.
2. Haal de middelste lade eruit om de ASSY SHELF FRE (MONTAGE VRIEZERLEGGER) te monteren.
3. Plaats de ASSY SHELF FRE (MONTAGE VRIEZERLEGGER) met het merkteken "REAR" (ACHTER) omhoog.  
Als u het merkteken "REAR" niet kunt vinden, plaats dan eerst het uitstekende deel van de ASSY SHELF FRE (MONTAGE VRIEZERLEGGER) zoals op de afbeelding.

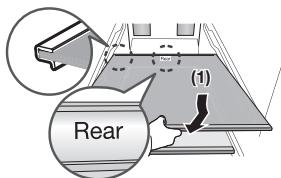

- Gebruik de ASSY SHELF FRE (MONTAGE VRIEZERLEGGER) uitsluitend op de aangeduide locatie terwijl de middelste lade is verwijderd.
- Plaats en gebruik de ASSY SHELF FRE (MONTAGE VRIEZERLEGGER) niet op de EZ-schuiflade in de vriezer.
- Bewaar de ASSY SHELF FRE (MONTAGE VRIEZERLEGGER) op een veilige plaats zodat deze niet beschadigd raakt wanneer u hem niet gebruikt.
- Plaats de sublegger niet ondersteboven of in de omgekeerde richting.

## DE ACCESSOIRES UIT DE KOELKAST VERWIJDEREN

1. Compartment met deurbakken of -vakken
  - Verwijderen - Til de bak omhoog en trek deze recht eruit.
  - Verplaatsen - Schuif de bak op de gewenste locatie en druk deze helemaal naar beneden.



- Letsel kan optreden als de deurbakken niet stevig aan de deuren zijn bevestigd. Laat kinderen niet met de bakken spelen. De scherpe hoeken van de bakken kunnen leiden tot letsel.



- Pas de locatie van een bak niet aan als deze vol met voedsel is. Verwijder het voedsel eerst.

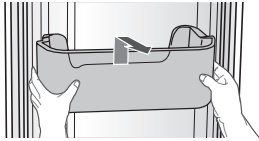

- Stof verwijderen - Verwijder de bak en was deze in water
- Als er na gebruik olievlekken zijn, was deze dan onmiddellijk met water.

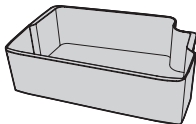

2. Leggers van gehard glas
  - Verwijderen - Kantel de voorkant van de legger in de getoonde richting (1) en til deze verticaal op (2). Trek de legger eruit.
  - Verplaatsen - Draai de voorkant van de legger naar boven en leid de haken van de legger in de gleuven op de gewenste hoogte. Laat de voorkant van de legger zakken zodat de haken in de gleuven kunnen vallen.



- De leggers van gehard glas zijn zwaar. Wees voorzichtig wanneer u ze verwijdert.

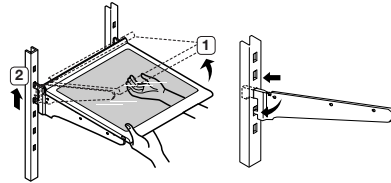

3. Groente- en fruitladen (EZ Fresh Zone)
  - Als u de lade met één hand vasthoudt, tilt u deze een beetje op terwijl u de lade naar voren en uit de koelkast trekt.



- Voordat u de lade verwijdert, dient u eerst de deurbakken te verwijderen om schade te voorkomen.

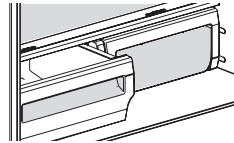

## DE KOELKAST SCHOONMAKEN



WAARSCHUWING

- Gebruik geen wasbenzine, thinner, chloorhoudende producten of autoreinigingsmiddelen om de koelkast schoon te maken. Deze kunnen het oppervlak van het apparaat beschadigen en brand veroorzaken.
- Sproei geen water op de koelkast wanneer deze nog is aangesloten op de stroomvoorziening. Dit kan een elektrische schok veroorzaken.
- Ga als volgt te werk om de koelkast schoon te maken:
  1. Haal de stekker van de koelkast uit het stopcontact.
  2. Maak een zachte, niet-pluizende doek of papieren doek vochtig met water.



Gebruik geen schoonmaakmiddelen om de koelkast te reinigen, aangezien dit kan leiden tot verkleuringen of beschadigingen.

3. Veeg over de binnenkant en buitenkant van de koelkast tot deze schoon en droog is.
4. Steek de stekker van de koelkast weer in het stopcontact.

## DE LAMPJES VAN DE BINNENVERLICHTING VERVANGEN

### LED-lampjes van de vriezer/koelkast

- Als het kapje van een LED-lampje vies is geworden, kan de LED-lamp de omgeving niet goed verlichten. Veeg het oppervlak van het kapje met een droge doek schoon zodat het lampje zijn volledige helderheid weer terug heeft.



LET OP

- Demonteer de LED-verlichting niet zelf en vervang LED-lampjes ook niet zelf. Als u de LED-lampjes wilt laten vervangen, neemt u dan contact op met een Samsung-servicecentrum of een erkende Samsung-dealer.



Als u toch zelf probeert de LED-lampjes te vervangen, kunt u worden blootgesteld aan een elektrische schok of ernstig persoonlijk letsel.

# Problemen oplossen

PROBLEEM	OPLOSSING
<b>De koelkast werkt helemaal niet of koelt niet genoeg af.</b>	<ul style="list-style-type: none"> <li>• Controleer of de stekker goed in het stopcontact zit.</li> <li>• Controleer of de ingestelde temperatuur op het digitale display hoger is dan de binnentemperatuur van de vriezer of koelkast. Als dit zo is, stel de vriezer of de koelkast dan op een koudere temperatuur in.</li> <li>• Staat de koelkast in direct zonlicht of in de buurt van een warmtebron? Als dit het geval is, kan het mogelijk niet voldoende koelen. Installeer de koelkast niet in direct zonlicht en niet te dicht bij een warmtebron.</li> <li>• Staat de achterkant van de koelkast te dicht bij de wand, zodat er geen goede ventilatie mogelijk is? Als dit het geval is, kan het mogelijk niet voldoende koelen. Installeer het apparaat op voldoende afstand van de muur.</li> <li>• Ligt er te veel voedsel in het apparaat, zodat de ventilatieopening wordt geblokkeerd? Om de koelkast op een geschikte temperatuur te houden, mag er niet te veel voedsel in de koelkast liggen.</li> </ul>
<b>Het voedsel in de koelkast is bevroren.</b>	<ul style="list-style-type: none"> <li>• Controleer of de ingestelde temperatuur op het digitale display te laag is. Als dit zo is, verhoog dan de ingestelde temperatuur binnenin de koelkast.</li> <li>• Is de temperatuur in de ruimte te laag? Zet de temperatuur in de koelkast hoger.</li> <li>• Hebt u etenswaren met een hoog vochtigheidsgehalte in het koudste gedeelte van de koelkast of in de buurt van de koelopeningen gelegd? Probeer die producten op andere planken in de koelkast te zetten en niet in de koudere gebieden of bakken.</li> </ul>
<b>U hoort rare geluiden.</b>	<ul style="list-style-type: none"> <li>• Controleer of de koelkast waterpas en stabiel staat.</li> <li>• Staat de achterkant van de koelkast te dicht bij de wand, zodat er geen goede ventilatie mogelijk is?</li> <li>• Is er iets achter of onder de koelkast gevallen?</li> <li>• U kunt een tikkend geluid in de koelkast horen. Dit is normaal en komt voor doordat diverse onderdelen samentrekken of uitzetten, naar gelang de temperatuur binnen in de koelkast.</li> <li>• Als het klinkt of iets binnen de koelkast tegen iets anders aan slaat, dan is dit normaal. Dit geluid wordt veroorzaakt door de compressor die op hoog vermogen werkt.</li> </ul>
<b>De afdichting van de koelkastdeur is warm en er vindt condensatie plaats.</b>	<ul style="list-style-type: none"> <li>• Een beetje warmte is normaal aangezien er anti-condensators in het verticale scharniergedeelte van de koelkast zijn geïnstalleerd om condensatie te voorkomen.</li> <li>• Staat de deur van de koelkast op een kier? Condensatie kan optreden als u de deur langere tijd open laat staan.</li> </ul>
<b>De ijsblokjesmaker produceert geen ijs.</b>	<ul style="list-style-type: none"> <li>• Het kan langer duren om ijs te maken als de temperatuur niet laag genoeg is, bijvoorbeeld vlak na installatie.</li> <li>• Is de waterslang aangesloten en de afsluitklep geopend?</li> <li>• Hebt u het maken van ijsblokjes handmatig stopgezet?</li> <li>• Controleer of het filter goed geplaatst is. Als dit niet correct is geplaatst, werkt de ijsblokjesfunctie mogelijk niet.</li> </ul>

<b>PROBLEEM</b>	<b>OPLOSSING</b>
<b>U kunt water horen borrelen in de koelkast.</b>	<ul style="list-style-type: none"> <li>• Dit is normaal. Het borrelen komt van de koelvloeistof die door de koelkast circuleert.</li> </ul>
<b>De koelkast ruikt vies.</b>	<ul style="list-style-type: none"> <li>• Kijk of er bedorven voedsel in ligt.</li> <li>• Voedsel met een sterke geur (zoals bijvoorbeeld vis) moet goed worden afgesloten.</li> <li>• Ruim de vriezer af en toe op en gooi bedorven of verdacht voedsel weg.</li> </ul>
<b>Er is vorst op de wanden van de vriezer opgehoopt.</b>	<ul style="list-style-type: none"> <li>• Is het luchtgat geblokkeerd? Verwijder eventuele obstructies zodat de lucht vrij kan circuleren.</li> <li>• Zorg dat er genoeg ruimte tussen het bewaarde voedsel is voor een efficiënte luchtcirculatie.</li> <li>• Is de lade van de vriezer goed gesloten?</li> </ul>
<b>De waterdispenser werkt niet.</b>	<ul style="list-style-type: none"> <li>• Is de waterslang aangesloten en de afsluitklep geopend?</li> <li>• Is de buis van de watertoevoerleiding bekneld of geknikt?</li> <li>• Zorg dat de buis niet is afgekneld en geen obstructies heeft.</li> <li>• Is de watertank bevroren omdat de temperatuur van de koelkast te laag is? Selecteer een hogere instelling op het digitale display.</li> <li>• Controleer of het filter goed geplaatst is. Als dit niet correct is geplaatst, werkt de waterdispenser mogelijk niet.</li> </ul>
<b>Het automatische sluitsysteem werkt niet op de deur van de vriezer.</b>	<ul style="list-style-type: none"> <li>• Is er een onbalans tussen de rechter- en linkerdelen van de deur?</li> <li>• Open en sluit de deur 1 of 2 keer op soepele wijze. Als u dit doet, werkt het automatische sluitsysteem meestal wel weer goed.</li> <li>• Probeer de deur soepel te openen om onbalans tussen het rechter- en linkerdeel van de deur te voorkomen.</li> </ul>
<b>Condensatie of waterdruppels verschijnen op de verticale raamstijl en omgeving, enz.</b>	<ul style="list-style-type: none"> <li>• Condensatie of waterdruppels kunnen verschijnen als de vochtigheid te hoog is terwijl de koelkast actief is.</li> <li>• Als er condensatie of waterdruppels op de verticale raamstijl en omgeving, enz. verschijnen, dient u de energiebesparingsmodus uit te zetten nadat u de condensatie hebt verwijderd.</li> </ul>

# Memo

---

# Memo

---

## Temperatuurlimieten van de omgevingsruimte

Deze koelkast is ontworpen voor gebruik bij omgevingstemperaturen die vermeld staan onder de temperatuurklasse op het typeplaatje.

Klasse	Symbol	Bereik van de omgevingstemperatuur (°C)	
		IEC 62552 (ISO 15502)	ISO 8561
Hoog temperatuurbereik	SN	+10 tot +32	+10 tot +32
Gematigd	N	+16 tot +32	+16 tot +32
Subtropisch	ST	+16 tot +38	+18 tot +38
Tropisch	T	+16 tot +43	+18 tot +43



Interne temperaturen kunnen worden beïnvloed door factoren als de plaats van de koelkast/vriezer, de omgevingstemperatuur en hoe vaak u de deur opent. Pas de temperatuur zodanig aan om deze factoren te compenseren.

### **Correcte verwijdering van dit product (elektrische & elektronische afvalapparatuur)**

#### **Nederlands**



#### **(Van toepassing in landen waar afval gescheiden wordt ingezameld)**

Dit merkteken op het product, de accessoires of het informatiemateriaal duidt erop dat het product en zijn elektronische accessoires (bv. lader, headset, USB-kabel) niet met ander huishoudelijk afval verwijderd mogen worden aan het einde van hun gebruiksduur. Om mogelijke schade aan het milieu of de menselijke gezondheid door ongecontroleerde afvalverwijdering te voorkomen, moet u deze artikelen van andere soorten afval scheiden en op een verantwoorde manier recyclen, zodat het duurzame hergebruik van materiaalbronnen wordt bevorderd.

Huishoudelijke gebruikers moeten contact opnemen met de winkel waar ze dit product hebben gekocht of met de gemeente waar ze wonen om te vernemen waar en hoe ze deze artikelen milieuvriendelijk kunnen laten recyclen.

Zakelijke gebruikers moeten contact opnemen met hun leverancier en de algemene voorwaarden van de koopovereenkomst nalezen. Dit product en zijn elektronische accessoires mogen niet met ander bedrijfsafval voor verwijdering worden gemengd.

Contact Samsung wereldwijd

Wanneer u suggesties of vragen heeft met betrekking tot Samsung producten, verzoeken wij u contact op te nemen met de consumenten service- en informatie dienst van Samsung

#### NETHERLANDS

0900-SAMSUNG (0900-7267864) (€ 0,10/Min)

[www.samsung.com/nl/support](http://www.samsung.com/nl/support)

Samsung Electronics Benelux B.V. Olof Palmestraat 10, Delft postbus 681, 2600 AR Delft

#### LUXEMBURG

261 03 710

[www.samsung.com/be\\_fr/support](http://www.samsung.com/be_fr/support)

Samsung Electronics Benelux B.V. Airport Plaza,  
Geneva Building Leonardo Da Vincilaan 19 1831 Diegem België

#### BELGIUM

02-201-24-18

[www.samsung.com/be/support](http://www.samsung.com/be/support) (Dutch)

[www.samsung.com/be\\_fr/support](http://www.samsung.com/be_fr/support) (French)

Samsung Electronics Benelux B.V. Airport Plaza,  
Geneva Building Leonardo Da Vincilaan 19 1831 Diegem België





# Réfrigérateur manuel d'utilisation

Planet  
First

100 %  
Recycled Paper

Ce manuel est réalisé sur un papier recyclé à 100 %.

un monde de possibilités

Merci d'avoir choisi ce produit Samsung.

Appareil non encastrable

**SAMSUNG**

# Sommaire

---

CONSIGNES DE SÉCURITÉ .....	2
INSTALLER LE RÉFRIGÉRATEUR.....	18
FONCTIONNEMENT DE VOTRE RÉFRIGÉRATEUR SAMSUNG .....	27
DÉPANNAGE.....	40

## Consignes de sécurité

---

### **CONSIGNES DE SÉCURITÉ**

- Avant d'utiliser cet appareil, veuillez lire attentivement ce manuel et le conserver pour toute référence ultérieure.
- N'utilisez cet appareil que conformément à l'usage auquel il est destiné, en suivant scrupuleusement les instructions du manuel. Cet appareil n'est pas conçu pour être utilisé par des personnes (y compris des enfants) inexpérimentées ou dont les capacités physiques, sensorielles ou mentales sont réduites, sauf si celles-ci sont sous la surveillance ou ont reçu les instructions d'utilisation appropriées de la personne responsable de leur sécurité.
- Cet appareil n'est pas destiné à être utilisé par des enfants de moins de 8 ans ou des personnes ayant des capacités physiques, sensorielles ou mentales réduites, ou un manque d'expérience et de connaissances, à moins qu'elles soient surveillées ou qu'elles aient reçu les instructions nécessaires concernant l'utilisation de cet appareil de la part d'une personne responsable, et ce, pour leur propre sécurité. Les enfants ne doivent pas jouer avec l'appareil. Le nettoyage et la maintenance de l'appareil ne doivent pas être effectués par des enfants sans surveillance.
- Les avertissements et les consignes importantes de sécurité

contenus dans ce manuel ne prétendent pas couvrir toutes les situations susceptibles de se produire.

Il est de votre responsabilité de faire preuve de bon sens et de prudence lors de l'installation, de l'entretien et du fonctionnement de l'appareil.

- Les instructions d'utilisation suivantes concernent plusieurs modèles; il est donc possible que les caractéristiques de votre réfrigérateur soient légèrement différentes de celles spécifiées dans ce manuel.  
Le gaz réfrigérant utilisé est le R-600a ou R-134a.  
Vérifiez le gaz réfrigérant utilisé dans votre réfrigérateur sur l'étiquette du compresseur située à l'arrière de l'appareil ou sur l'étiquette signalétique située à l'intérieur du réfrigérateur.  
Lorsque ce produit contient du gaz inflammable (gaz réfrigérant R-600a), veuillez communiquer avec les autorités locales pour obtenir des renseignements sur la mise au rebut en toute sécurité de votre appareil.
- Afin d'éviter la création d'un mélange gaz-air inflammable lorsqu'une fuite se produit dans le circuit frigorifique, la taille de la

pièce où installer l'appareil dépend de la quantité de gaz réfrigérant utilisée.

- Ne démarrez jamais un appareil qui présente des signes d'endommagement.  
En cas de doutes, contactez votre revendeur.  
La pièce doit avoir un volume de 1 m<sup>3</sup> pour chaque 8 g de gaz réfrigérant R-600a à l'intérieur de l'appareil.  
La quantité de gaz réfrigérant que votre appareil peut contenir est indiquée sur la plaque signalétique située à l'intérieur de l'appareil.
- Le gaz réfrigérant qui pourrait s'échapper des tuyaux risquerait de s'enflammer ou de provoquer des lésions oculaires.  
En cas de fuite de réfrigérant, n'approchez pas de flamme nue, éloignez tout objet inflammable de l'appareil et aérez immédiatement la pièce.
- Le non-respect de cette consigne risquerait de provoquer un incendie ou une explosion.

## Consignes de sécurité importantes et symboles :

	Pratiques inadaptées ou dangereuses susceptibles de causer <b>des blessures graves, voire mortelles.</b>
	Pratiques inadaptées ou dangereuses susceptibles de causer <b>des blessures légères ou des dommages matériels.</b>
	NE PAS essayer.
	NE PAS démonter.
	NE PAS toucher.
	Suivre scrupuleusement les consignes.
	Débrancher la fiche de la prise murale.
	S'assurer que l'appareil est relié à la terre afin d'éviter toute électrocution.
	Contacter le service d'assistance technique pour obtenir de l'aide.
	Remarque.

**Ces symboles d'avertissement ont pour but d'éviter tout risque de blessure.**

**Respectez-les en toutes**

**circonstances.**

**Lisez attentivement la présente section et conservez le guide en lieu sûr afin de pouvoir vous y reporter ultérieurement.**

### Avis CE

Ce produit est conforme aux directives relatives à la basse tension (2006/95/CE), à la compatibilité électromagnétique (2004/108/CE), à la limitation de l'utilisation de certaines substances dangereuses dans les équipements électriques et électroniques (RoHS) (2011/65/EU), au Règlement délégué de la Commission (UE) N° 1060/2010 et à l'éco-conception (2009/125/CE) mises en place par le règlement (CE) N° 643/2009 de l'Union européenne. (Uniquement pour les produits commercialisés dans les pays européens)



## SYMBOLES D'AVERTISSEMENT IMPORTANTES CONCERNANT LE TRANSPORT ET LE LIEU D'INSTALLATION DE L'APPAREIL



- Veillez à ce qu'aucune pièce du circuit frigorifique ne soit endommagée pendant le transport ou l'installation de l'appareil.
- Risque d'incendie ou de lésions oculaires en cas de fuite de réfrigérant.  
En cas de fuite, n'approchez pas de flamme nue ou de matière potentiellement inflammable et aérez la pièce pendant plusieurs minutes.
- Cet appareil contient une faible quantité de réfrigérant isobutane (R-600a), un gaz naturel présentant une compatibilité écologique élevée, mais qui est aussi un combustible.  
Veillez à ce qu'aucune pièce du circuit frigorifique ne soit endommagée pendant le transport ou l'installation de l'appareil.



## SYMBOLES D'AVERTISSEMENT IMPORTANTES CONCERNANT L'INSTALLATION DE L'APPAREIL



- Une détérioration de l'isolation des composants électriques est susceptible de provoquer un choc électrique ou un incendie.
- N'exposez pas ce réfrigérateur à la lumière directe du soleil ou à la chaleur d'un poêle, d'une cuisinière, d'un appareil de chauffage ou d'autres appareils.
- Ne branchez pas plusieurs appareils dans la même multiprise. Le réfrigérateur doit toujours être branché sur une prise électrique indépendante dotée d'une tension nominale correspondant à celle figurant sur la plaque signalétique.
- Vous obtiendrez de meilleurs résultats et éviterez également une surcharge des circuits électriques (risque d'incendie à la suite d'une surchauffe des fils).
- Ne branchez pas la fiche d'alimentation dans une prise murale mal fixée.
- Risque de choc électrique ou d'incendie.
- N'utilisez pas de cordon dont la gaine est craquelée ou endommagée à quelque endroit ou à l'une de ses extrémités.

- Ne tirez pas ou ne pliez pas excessivement le cordon d'alimentation.
  - Ne tordez pas ou ne nouez pas le cordon d'alimentation.
  - N'accrochez pas le cordon d'alimentation sur un objet métallique, ne placez pas un objet lourd sur le cordon d'alimentation, n'insérez pas le cordon d'alimentation entre des objets, ou n'enfoncez pas le cordon d'alimentation dans l'espace situé derrière l'appareil.
  - Lorsque vous déplacez le réfrigérateur, assurez-vous qu'il ne roule pas sur le cordon d'alimentation, et prenez garde de ne pas endommager ce dernier.
  - Risque de choc électrique ou d'incendie.
  - N'utilisez pas d'aérosols à proximité du réfrigérateur.
  - L'utilisation d'aérosols à proximité du réfrigérateur peut provoquer une explosion ou un incendie.
  - Ne pliez pas le cordon d'alimentation à l'excès et ne posez pas d'objets lourds dessus.
- 
- ☑ • Ce réfrigérateur doit être correctement installé, conformément aux instructions du présent guide, avant d'être utilisé.
- N'installez pas le réfrigérateur dans un lieu humide ou dans un lieu où il est susceptible d'être en contact avec de l'eau.
  - Une détérioration de l'isolation des composants électriques est susceptible de provoquer un choc électrique ou un incendie.
  - Branchez la fiche d'alimentation de façon à ce que le cordon pende vers le bas.
  - Si vous branchez la prise d'alimentation à l'envers, le câble risque de se rompre et de provoquer un incendie ou un choc électrique.
  - Assurez-vous que le réfrigérateur ne repose pas sur la fiche d'alimentation (risque d'écrasement et d'endommagement des fils électriques).
  - Lorsque vous déplacez le réfrigérateur, assurez-vous qu'il ne roule pas sur le cordon d'alimentation, et prenez garde de ne pas endommager ce dernier.
  - Il pourrait y avoir un risque d'incendie.
  - Gardez les matériaux d'emballage hors de portée des enfants.
  - Il y a un risque de mort par suffocation si les enfants les mettent sur leur tête.
  - Cet appareil doit être positionné

de sorte que la fiche d'alimentation soit facilement accessible.

- Le non-respect de cette consigne risquerait de provoquer un choc électrique ou un incendie en raison de fuites électriques.
- N'installez pas cet appareil près d'une source de chaleur ni d'un matériau inflammable.
- N'installez pas cet appareil dans un lieu humide, huileux ou poussiéreux, ni dans un endroit exposé directement au soleil ou à l'eau (gouttes de pluie).
- N'installez pas cet appareil dans un endroit où des fuites de gaz sont susceptibles de se produire.
- Risque de choc électrique ou d'incendie.
- Si vous constatez des traces de poussière ou d'eau dans le réfrigérateur, débranchez la prise et contactez votre centre de service Samsung Electronics.
- À défaut, il existe un risque d'incendie.
- Ne montez pas sur l'appareil et ne placez pas d'objets (tels que du linge, des bougies allumées, des cigarettes allumées, de la vaisselle, des produits chimiques, des objets métalliques, etc.) sur celui-ci.
- Le non-respect de cette consigne risque d'entraîner une

électrocution, un incendie, des problèmes avec l'appareil ou des blessures corporelles.



- Cet appareil doit être correctement mis à la terre.
- Pour la mise à la terre, ne raccordez pas l'appareil à une conduite de gaz, à une conduite d'eau en plastique ou à une ligne téléphonique.
- Le réfrigérateur doit être mis à la terre afin d'éviter les fuites électriques ou les électrocutions provoquées par les fuites de courant de l'appareil.
- Le non-respect de cette consigne risque d'entraîner une électrocution, un incendie, une explosion ou des problèmes avec l'appareil.
- Ne branchez jamais le cordon d'alimentation sur une prise qui n'a pas été correctement mise à la terre et assurez-vous qu'elle est conforme aux réglementations locales et nationales.



- Si le cordon d'alimentation est endommagé, demandez son remplacement immédiat par le fabricant ou le fournisseur de service.
- Le fusible du réfrigérateur doit être changé par un technicien qualifié

- ou une entreprise de dépannage.
- Le non-respect de cette consigne risquerait de provoquer un choc électrique ou des blessures corporelles.



ATTENTION

### **SYMBOLES DE PRUDENCE CONCERNANT L'INSTALLATION**

-  N'obstruez pas l'ouverture de ventilation à l'intérieur du réfrigérateur ou de son caisson.
- Laissez l'appareil reposer pendant 2 heures avant de charger les aliments à l'intérieur après son installation et sa mise sous tension.
- Il est conseillé de faire appel à un technicien qualifié ou à une entreprise de dépannage pour installer ou faire réparer l'appareil.
- Le non-respect de cette consigne risque d'entraîner un dysfonctionnement, un choc électrique, un incendie, une explosion ou des blessures corporelles.
- Lors de l'installation du réfrigérateur, assurez-vous que les deux pieds soient en contact avec le sol pour garantir une sécurité optimale.  
Les pieds sont situés à l'arrière du dessous de la porte du

congélateur.

- Insérez un tournevis à tête plate et tournez-le dans le sens de la flèche jusqu'à ce qu'il soit à niveau.
- Équilibrez toujours la charge sur chaque porte.
  - Une surcharge de l'une des portes peut provoquer le renversement du réfrigérateur et vous blesser.



AVERTISSEMENT

### **SYMBOLES D'AVERTISSEMENT IMPORTANTES CONCERNANT L'UTILISATION DE L'APPAREIL**

-  Ne touchez pas la prise d'alimentation si vous avez les mains mouillées.
- Cela pourrait causer un choc électrique.
- N'entrez pas d'objets sur le dessus de l'appareil.
- Ceux-ci pourraient en effet tomber au moment de l'ouverture ou de la fermeture de la porte et provoquer des dommages matériels ou physiques.
- Ne placez pas de récipient rempli d'eau sur le dessus du réfrigérateur.
- En cas de renversement, cela pourrait entraîner un incendie ou un choc électrique.
- Ne touchez pas les parois intérieures du congélateur ni les



produits qui y sont rangés si vous avez les mains mouillées.

- Risque de gelures.
  - N'utilisez pas et n'entrez pas de substances thermosensibles (ex. : pulvérisateurs ou objets inflammables, glace sèche, médicaments ou produits chimiques) à proximité du réfrigérateur.
- Ne stockez pas d'objets ou de substances volatiles ou inflammables (benzène, diluant, propane, alcool, éther, gaz liquéfié et toute autre substance similaire, etc.) dans le réfrigérateur.
- Le réfrigérateur a été conçu exclusivement pour le rangement de produits alimentaires.
  - Le non-respect des consignes peut entraîner un risque d'incendie ou d'explosion.
  - Ne rangez pas de produits pharmaceutiques, scientifiques, chimiques ou sensibles aux températures dans le réfrigérateur.
  - Les produits nécessitant un contrôle strict de la température ne doivent pas être entreposés dans le réfrigérateur.
  - Ne placez pas et n'utilisez pas d'appareil électrique à l'intérieur du réfrigérateur/congélateur sauf s'il s'agit d'un type recommandé par le fabricant.

- Si l'appareil dégage une odeur chimique ou de la fumée, débranchez-le immédiatement et communiquez avec votre centre de service technique Samsung Electronics.
- En cas de traces de poussière ou d'eau dans le réfrigérateur, débranchez la prise et communiquez avec le centre de service technique Samsung Electronics.
- À défaut, il existe un risque d'incendie.
- En cas de fuite de gaz, n'approchez pas de flamme nue ou de matière potentiellement inflammable et aérez la pièce pendant plusieurs minutes.
- N'utilisez pas d'appareil mécanique ni de dispositif susceptible d'accélérer le processus de décongélation, autres que ceux recommandés par le fabricant.
- N'endommagez pas le circuit frigorifique.
- Ne vaporisez pas de substance volatile telle qu'un insecticide sur la surface de l'appareil.
- Ces produits peuvent se révéler dangereux pour la santé et risquent en outre de provoquer une électrocution, un incendie ou un dysfonctionnement de l'appareil.

- N'utilisez pas de sèche-cheveux pour sécher l'intérieur du réfrigérateur. Ne placez pas de bougie allumée à l'intérieur du réfrigérateur pour éliminer les mauvaises odeurs.
- Risque de choc électrique ou d'incendie.
- Remplissez le réservoir et le bac à glaçons avec de l'eau potable uniquement.
- Ne les remplissez de thé ou de boissons énergisantes, car cela risquerait d'endommager le réfrigérateur.
- Ne laissez pas les enfants se suspendre à la porte de l'appareil. Dans le cas contraire, ils risqueraient de se blesser.
- Risque d'enfermement des enfants. Ne laissez pas les enfants entrer dans le réfrigérateur.
- Ne laissez pas les portes du réfrigérateur ouvertes lorsque l'appareil n'est pas sous surveillance afin d'éviter qu'un enfant ne se glisse à l'intérieur de l'appareil.
- Ne laissez pas les jeunes enfants s'approcher du tiroir.
- Risque d'étouffement ou de blessures.
- Ne vous asseyez pas sur la porte du congélateur.
- La porte est susceptible de

se briser et de provoquer des blessures.

- Afin d'éviter qu'un enfant ne reste piégé à l'intérieur de l'appareil, n'oubliez pas de remettre en place la grille de séparation à l'aide des vis fournies lorsque vous la retirez.
- N'utilisez pas d'appareil mécanique ni de dispositif susceptible d'accélérer le processus de décongélation, autres que ceux recommandés par le fabricant.
- N'endommagez pas le circuit frigorifique.



- En cas de fuite de gaz (ex. : propane, gaz liquéfié, etc.), aérez immédiatement la pièce sans toucher à la fiche d'alimentation. Ne touchez pas à l'appareil ou au cordon d'alimentation.
- N'utilisez pas de ventilateur.
- Une étincelle risquerait de provoquer une explosion ou un incendie.
- Utilisez uniquement les DEL fournies par le fabricant ou son fournisseur de service.
- Les enfants ne doivent pas utiliser l'appareil sans la surveillance d'un adulte.
- Maintenez les doigts éloignés des zones de pincement; l'espace

entre les portes et la caisse doit nécessairement être restreint.

- Ne laissez pas les enfants se suspendre à la porte de l'appareil. Dans le cas contraire, ils risqueraient de se blesser.
- Ils risqueraient de se retrouver enfermés.  
Ne laissez pas les enfants entrer dans le réfrigérateur.
- Serrez les bouteilles les unes contre les autres pour éviter qu'elles ne tombent.
- Cet appareil est destiné au rangement des aliments dans un environnement domestique uniquement.
- Ne mettez jamais les doigts ni d'autres objets dans l'orifice du distributeur, le conduit d'écoulement et le bac à glaçons.
- Cela pourrait provoquer des blessures corporelles ou des dommages matériels.
- Ne placez pas vos mains, vos pieds, ni des objets métalliques (baguettes métalliques, etc.) sous le réfrigérateur ou à l'arrière de celui-ci.
- Risque de choc électrique ou des blessures corporelles.
- Les bords coupants sont susceptibles de provoquer des blessures corporelles.

- ✂ • Ne tentez pas de réparer, démonter ou modifier l'appareil vous-même.
- N'utilisez aucun fusible (tel que du cuivre, un fil d'acier, etc.) autre que le fusible standard.
- Si une réparation ou une réinstallation de l'appareil est requise, communiquez avec le centre de service le plus près.
- Le non-respect de cette consigne risque d'entraîner un dysfonctionnement, un choc électrique, un incendie ou des blessures corporelles.

- ✍ • Si l'appareil émet un bruit étrange, une odeur de brûlé ou de la fumée, débranchez-le immédiatement et contactez votre centre de réparation le plus proche.
- Le non-respect de cette consigne risquerait de provoquer un incendie ou un choc électrique.
- Débranchez le réfrigérateur avant de remplacer les lampes intérieures.
- Sinon, il pourrait y avoir un risque de choc électrique.
- Contactez un fournisseur de service si vous rencontrez des difficultés pour remplacer l'ampoule.
- Si l'appareil est équipé d'une DEL,

ne tentez pas de démonter vous-même le cache et l'ampoule.

- Contactez un fournisseur de service.
- Branchez fermement la fiche dans la prise murale.  
N'utilisez pas de fiche d'alimentation endommagée, de cordon d'alimentation endommagé ou de prise murale mal fixée.
- Risque de choc électrique ou d'incendie.
- Ne placez pas de récipient rempli d'eau sur l'appareil.
- En cas de renversement, cela pourrait entraîner un incendie ou un choc électrique.
- Ne fixez jamais directement l'ampoule LED UV pendant une période prolongée.
- Cela risquerait d'entraîner une fatigue oculaire due aux rayons ultraviolets.



### **SYMBOLES DE PRUDENCE CONCERNANT L'INSTALLATION**



- Pour un fonctionnement optimal de l'appareil :
- Ne placez pas d'aliments trop près des orifices de ventilation à l'arrière de l'appareil car ils pourraient empêcher la libre circulation de l'air dans la partie réfrigération.

- Emballez bien les aliments ou mettez-les dans des récipients hermétiques avant de les placer dans le réfrigérateur.
- Ne placez pas des aliments non surgelés près des aliments déjà congelés à l'intérieur du congélateur.
- Ne placez pas de verre ou de bouteilles ni de boissons gazeuses dans le congélateur.
- Le récipient peut geler et se briser, ce qui peut entraîner une blessure.
- Respectez les durées de congélation et les dates de péremption associées aux aliments surgelés.
- Ne rangez pas de produits pharmaceutiques, chimiques ou sensibles aux basses températures dans le réfrigérateur.
- Les produits nécessitant un contrôle strict de la température ne doivent pas être entreposés dans le réfrigérateur.
- Il n'est pas nécessaire de débrancher le réfrigérateur lorsque vous vous absentez moins de trois semaines.  
Cependant, retirez tous les aliments si vous prévoyez de vous absenter trois semaines ou davantage.  
Débranchez le réfrigérateur, nettoyez-le, rincez-le et séchez-le.

- Ne mettez pas de boissons gazeuses dans la partie congélateur. Ne mettez pas de bouteilles ou de récipients en verre dans le congélateur.
- Risque de blessures corporelles dues à l'éclatement du verre.
- Ne modifiez pas le réfrigérateur. Des modifications non autorisées peuvent générer des problèmes de sécurité. Pour annuler une modification non autorisée, nous facturons le coût total des pièces et de la main d'œuvre.
- Ne tentez pas de modifier la fonctionnalité du réfrigérateur.
- Risque de dommages corporels ou matériels.  
Les changements et modifications apportés à cet appareil par un tiers ne sont pas couverts par le service de garantie Samsung ; Samsung ne peut être tenue responsable des problèmes de sécurité ou des dommages résultant de modifications apportées par un tiers.
- Ne bloquez pas les orifices d'aération. Si les orifices d'aération sont obstrués, notamment par un sac en plastique, le réfrigérateur risque de trop refroidir.  
Une période de refroidissement trop longue risque d'endommager le filtre à eau et de provoquer des fuites.
- Utilisez uniquement la machine à glaçons fournie avec le réfrigérateur.
- L'arrivée d'eau de ce réfrigérateur doit être installée/branchée par une personne qualifiée et raccordée à une source d'eau potable seulement.
- Si vous devez vous absenter et que le distributeur d'eau et de glace restera inutilisé, fermez le robinet d'adduction d'eau.
- afin d'éviter tout risque de fuite.
- Essuyez l'excédent d'humidité à l'intérieur et laissez les portes ouvertes.
- Le non-respect de cette consigne pourrait engendrer le développement d'odeurs et de moisissure.
- Si le réfrigérateur est mouillé par l'eau, débranchez la prise et communiquez avec le centre de service technique Samsung Electronics.
- N'appliquez pas de choc violent ou de force excessive sur la surface du verre.
- Du verre brisé pourrait entraîner des dommages corporels et/ou matériels.
- Ne vous asseyez pas ni ne vous suspendez pas à la porte ou au bar du réfrigérateur.
- Cela pourrait provoquer le

renversement du réfrigérateur, la séparation de la porte ou votre main pourrait être prise dans l'entrebâillement de la porte, entraînant des dommages matériels ou des blessures.

- Si le cordon d'alimentation est endommagé, il doit être remplacé par le fabricant, un fournisseur de service ou toutes autres personnes qualifiées afin d'éviter tout risque.



### **SYMBOLES DE PRUDENCE CONCERNANT LE NETTOYAGE ET L'ENTRETIEN**



- Ne vaporisez pas de produit de nettoyage directement sur l'écran.
- Les caractères imprimés risqueraient de s'effacer.
- Lorsqu'un corps étranger tel que de l'eau a pénétré dans l'appareil, débranchez ce dernier et communiquez avec le centre de service le plus près.
- Le non-respect de cette consigne risquerait de provoquer un incendie ou un choc électrique.
- Retirez régulièrement toutes les substances étrangères telles que la poussière ou l'eau des fiches de la prise électrique et des points de contact à l'aide d'un chiffon sec.
- Débranchez la fiche d'alimentation

et nettoyez-la à l'aide d'un chiffon sec.

- Le non-respect de cette consigne risquerait de provoquer un incendie ou un choc électrique.
- Ne nettoyez pas l'appareil en vaporisant de l'eau directement dessus.
- N'utilisez pas de benzène, de diluant, d'eau de Javel ou de chlorure pour le nettoyage.
- Ces produits risquent d'endommager la surface de l'appareil et de provoquer un incendie.



- Débranchez l'appareil de la prise murale avant de le nettoyer et d'en faire l'entretien.
- Le non-respect de cette consigne risquerait de provoquer un incendie ou un choc électrique.



### **SYMBOLES D'AVERTISSEMENT IMPORTANTES CONCERNANT LA MISE AU REBUT**



- Ne retirez pas les tablettes afin que les enfants ne puissent pas facilement monter dans le réfrigérateur.
- Assurez-vous qu'aucun des tuyaux situés à l'arrière de l'appareil n'est endommagé avant la mise au rebut.

- Le gaz réfrigérant utilisé est le R-600a ou R-134a.  
Pour savoir quel gaz réfrigérant est utilisé dans votre appareil, reportez-vous à l'étiquette signalétique du compresseur située à l'arrière du réfrigérateur ou à l'étiquette située à l'intérieur de l'appareil.  
Lorsque ce produit contient du gaz inflammable (gaz réfrigérant R-600a), veuillez communiquer avec les autorités locales pour obtenir des renseignements sur la mise au rebut en toute sécurité de votre appareil.  
Du cyclopentane est utilisé comme gaz isolant.  
Les gaz utilisés pour l'isolation nécessitent une procédure d'élimination spéciale.  
Pour obtenir des renseignements sur la façon écologique de mettre ce produit au rebut, veuillez communiquer avec les autorités locales.  
Assurez-vous qu'aucun des tuyaux situés à l'arrière des appareils n'est endommagé avant la mise au rebut.  
Les tuyaux pourraient se casser en espace ouvert.
- Il est dangereux pour quiconque qui n'est pas un agent de maintenance agréé d'entretenir

cet appareil.

Dans le Queensland – l'agent de maintenance agréé DOIT être titulaire d'un permis de travail pour les installations mettant en œuvre des gaz (Gas Work Authorisation) ou d'une Licence pour les réfrigérants hydrocarbures, pour effectuer l'entretien ou les réparations qui impliquent un retrait des carters. (Pour l'Australie uniquement)

- Lors de la mise au rebut de ce réfrigérateur ou de tout autre, retirez la porte/les joints de porte ainsi que le loquet de la porte afin que des jeunes enfants ou des animaux ne puissent pas se retrouver enfermés à l'intérieur. Les enfants doivent être sous la surveillance d'un adulte afin qu'ils ne pénètrent pas et ne jouent pas avec l'appareil.
- Les enfants risqueraient de se retrouver emprisonnés à l'intérieur, de se blesser et de s'asphyxier.
- Jetez le matériel d'emballage de cet appareil dans le respect de l'environnement.
- Conservez les éléments d'emballage hors de portée des enfants, car ils présentent un danger pour ces derniers.
- Un enfant pourrait suffoquer s'il met sa tête dans un sac.



## CONSEILS SUPPLÉMENTAIRES CONCERNANT L'UTILISATION

- En cas de coupure de courant, communiquez avec le bureau local de votre fournisseur d'électricité afin de connaître la durée du problème.
- La plupart des coupures de courant corrigées dans l'heure ou dans les deux heures qui suivent n'affectent pas les températures du réfrigérateur. Cependant, il est recommandé de limiter le nombre d'ouvertures de la porte pendant l'absence de courant.
- Si la coupure de courant dure plus de 24 heures, retirez tous les aliments surgelés.
- Si le réfrigérateur est fourni avec des clés, conservez-les hors de portée des enfants dans un lieu éloigné de l'appareil.
- L'appareil pourrait ne pas fonctionner d'une manière uniforme (possibilité de décongélation des aliments ou de hausse trop importante de la température à l'intérieur du compartiment d'aliments surgelés) s'il est placé pendant une longue période en dessous du seuil inférieur de la plage de températures pour laquelle il a été conçu.
- En cas d'aliments particuliers, les conserver réfrigérés peut avoir un effet négatif en raison de la préservation de ses propriétés.
- Votre appareil est équipé de la fonction de dégivrage automatique, ce qui veut dire que vous n'avez pas besoin de le dégivrer manuellement.
- L'augmentation de la température pendant le dégivrage reste conforme aux normes ISO. Cependant, si vous souhaitez éviter toute augmentation excessive de la température des aliments surgelés pendant le dégivrage de l'appareil, emballez-les dans plusieurs couches de papier (un journal par exemple).
- Toute augmentation de la température des aliments surgelés pendant le dégivrage peut raccourcir la durée de stockage.
- Ne recongelez pas un aliment qui a complètement décongelé.



## Conseils en matière d'économie d'énergie

- Installez l'appareil dans une pièce sèche et fraîche, correctement ventilée.  
Vérifiez qu'il n'est pas exposé à la lumière directe du soleil et ne le placez jamais à proximité d'une source de chaleur (un radiateur par exemple).
- Pour obtenir une meilleure efficacité énergétique, il est conseillé de ne pas bloquer les orifices de ventilation ou les grilles de l'appareil.
- Laissez refroidir les aliments chauds avant de les placer à l'intérieur de l'appareil.
- Placez les aliments surgelés dans le réfrigérateur pour les laisser décongeler.  
Les aliments surgelés peuvent ainsi servir à refroidir les aliments stockés dans le réfrigérateur.
- Veillez à refermer la porte rapidement lorsque vous mettez des aliments dans le réfrigérateur ou lorsque vous les en sortez.  
Ceci afin de réduire la formation de glace à l'intérieur du congélateur.
- Laissez un espace suffisant tout autour de l'appareil (à droite, à gauche, à l'arrière et au-dessus) au moment de l'installation.  
Ceci vous permettra de réduire sa

consommation d'énergie et ainsi vos factures.

- Pour l'utilisation la plus optimale de l'énergie, veuillez laisser tous les accessoires internes tels que les paniers, les tiroirs, les clayettes sur leur position indiquée par le fabricant.

### Cet appareil est destiné à être utilisé dans les applications domestiques et similaires telles que :

- les zones de cuisine du personnel dans les magasins, bureaux et autres environnements de travail ;
- les fermes et clients d'hôtels, motels et autres environnements de type résidentiels ;
- l'environnement de type « chambres d'hôtes » ;
- les applications de restauration et collectives similaires.

# Installer le réfrigérateur

## AVANT D'INSTALLER LE RÉFRIGÉRATEUR

Nous vous félicitons d'avoir choisi ce réfrigérateur Samsung.

Nous espérons que vous apprécierez les fonctionnalités de pointe offertes par ce nouvel appareil.

### Quel emplacement choisir ?

#### Choisissez :

- Un emplacement disposant d'un accès facile à l'arrivée d'eau.
- Un emplacement non exposé à la lumière directe du soleil.
- Un emplacement avec une surface plane (ou quasiment).
- Un emplacement avec un espace suffisant pour permettre l'ouverture facile des portes du réfrigérateur.
- Un emplacement avec suffisamment d'espace à droite, à gauche, à l'arrière et au-dessus de l'appareil, pour permettre la circulation de l'air. Si le réfrigérateur ne dispose pas de suffisamment d'espace, cela peut nuire à l'efficacité de la réfrigération et à la consommation électrique.
- Un emplacement qui vous permet de déplacer facilement le réfrigérateur pour en effectuer l'entretien ou la réparation.
- N'installez pas le réfrigérateur à un endroit où la température est supérieure à 43 °C (110 °F) ou inférieure à 5 °C (41 °F).

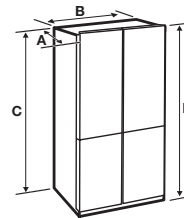

<b>Profondeur « A »</b>	733 mm
<b>Largeur « B »</b>	908 mm
<b>Hauteur « C »</b>	1797 mm
<b>Hauteur totale « D »</b>	1825 mm

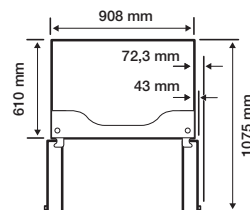
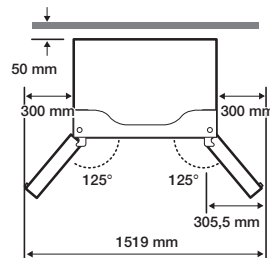

- Chaque mesure est basée sur les dimensions de conception du produit, elle peut donc varier en fonction de la méthode de mesure.

## Déplacement du réfrigérateur

Afin de ne pas détériorer le sol, assurez-vous que les pieds avant réglables sont relevés (au-dessus du sol).

Reportez-vous au chapitre « MISE À NIVEAU DU RÉFRIGÉRATEUR » de ce manuel à la page 23.

## Sol

Pour une installation correcte, vous devez placer le réfrigérateur sur une surface plane et dure située au même niveau que le reste du sol.

Cette surface doit être suffisamment résistante pour supporter le poids d'un réfrigérateur plein. Afin de protéger la finition du plancher, coupez un grand morceau de carton et placez-le sous le réfrigérateur, à l'endroit où vous travaillez.

Lors du déplacement du réfrigérateur, tirez-le et poussez-le droit vers l'avant ou vers l'arrière.



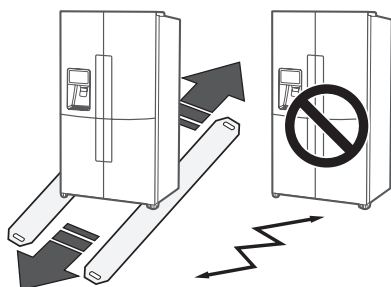



Ne le basculez pas d'un côté à l'autre.



## RETRAIT DES PORTES DU RÉFRIGÉRATEUR

Si le réfrigérateur est trop large pour passer les portes de votre habitation, vous pouvez retirer les portes de l'appareil.

## Outils nécessaires (non fournis)

		
Tournevis cruciforme (+)	Tournevis plat (-)	Clé à douille (10 mm)
		
Pincès	Clé hexagonale (4 mm)	Clé hexagonale (5 mm)

RÉGLAGE

 **ATTENTION** • Débranchez l'alimentation du réfrigérateur avant de retirer les portes ou les tiroirs.

-  • Veillez à ne pas faire tomber, endommager ou rayer les portes/les tiroirs lors de leur retrait.
- Soyez prudent lorsque vous retirez les portes/les tiroirs. Les portes sont lourdes et vous pourriez vous blesser.
- Remontez correctement les portes/les tiroirs afin d'éviter :
  - l'humidité causée par une fuite d'air ;
  - un alignement irrégulier des portes ;
  - une perte d'énergie causée par une jointure de porte non hermétique.

## DÉMONTER LES PORTES DU RÉFRIGÉRATEUR

1. Lorsque la porte est fermée, retirez les 3 vis fixant le cache supérieur (A) avec le tournevis cruciforme (+) et retirez le cache supérieur avec tous les faisceaux de fils fixés.

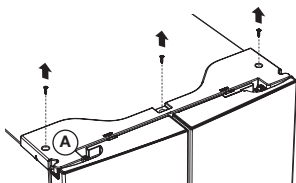

2. Débranchez les deux connecteurs situés sur la porte gauche et le connecteur situé sur la porte droite. (B)  
Appuyez sur le manchon blanc (C) du coupleur du tuyau d'eau et séparez le tuyau d'eau (D).

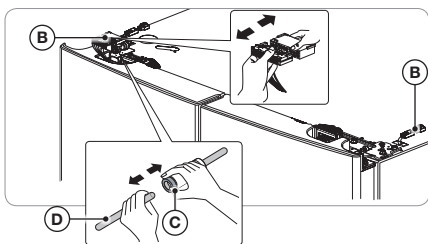

3. Tirez le levier de la partie fixe (E) vers le haut puis tirez-le vers vous.

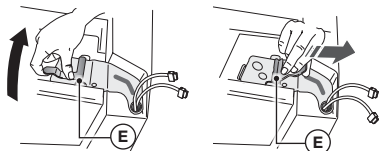

4. Retirez la charnière (F).

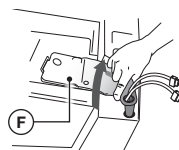

5. Soulevez la porte du réfrigérateur et retirez-la.

- ATTENTION**
- Lors du démontage et du remontage de la porte, veillez à ne pas dénuder les fils électriques.
  - Ne laissez pas tomber la porte.

## DÉMONTER LES PORTES DU CONGÉLATEUR

- ATTENTION**
- Retirez la porte du réfrigérateur avant celle du congélateur.
  - Lors du démontage, veillez à ne pas endommager les câbles situés en bas de la porte du congélateur.

1. Lorsque la porte est ouverte, retirez la vis fixant le cache (A) du pied ajustable en bas de la porte avec un tournevis cruciforme (+) et désassemblez le connecteur (B).

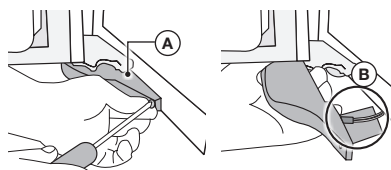

2. Soulevez et retirez la protection de la charnière centrale (C) sur la charnière de la porte au-dessus de la porte du congélateur.



3. Soulevez l'axe de charnière centrale (D) tout en poussant la porte dans le sens de la flèche.

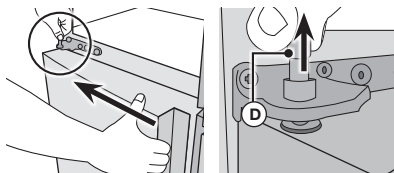

4. Tout en étant vigilant afin que la porte ne touche pas la charnière centrale (E), inclinez légèrement la porte vers l'avant puis soulevez-la pour la retirer.

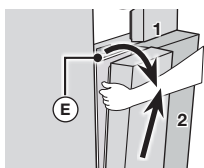

## REMISE EN PLACE DES PORTES DU RÉFRIGÉRATEUR

- ATTENTION**
- Veillez à remettre en place la porte du congélateur avant celle du réfrigérateur.
  - Avant de démarrer le réassemblage, assurez-vous que tous les connecteurs de câbles situés en bas de la porte du congélateur soient raccordés.

### Remise en place de la porte du congélateur

1. Insérez la porte dans la charnière inférieure (A) dans la direction de (1) puis poussez la porte dans la direction de (2).  
Veillez à ne pas rayer la porte avec la charnière centrale (B).

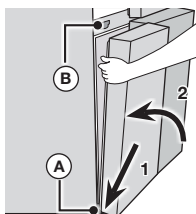

- ATTENTION**
- Prenez garde à ne pas endommager les fils électriques situés sur le bas de la porte.  
Évitez notamment de marcher dessus.

2. Insérez l'axe de charnière (C) dans l'orifice de la charnière centrale (D) et placez-le sur la protection de la charnière (E).



- Lors du montage de l'axe de charnière et de la protection de la charnière, assurez-vous de les assembler dans la bonne direction.

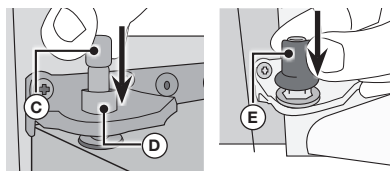

3. Lorsque la porte est ouverte, assemblez les connecteurs situés au bas de la porte.

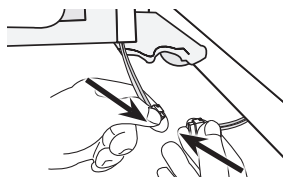

- Prenez garde à ne pas marcher sur les connecteurs ou les endommager.

4. Fixez le cache du pied ajustable à l'aide d'un tournevis cruciforme (+).

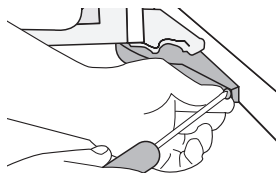

## Montage de la porte du réfrigérateur

1. Montez la porte du réfrigérateur détachée sur la charnière centrale.



2. Faites glisser la charnière du réfrigérateur (A) dans la rainure de fixation puis appuyez dessus afin de l'aligner avec l'orifice dans la porte.

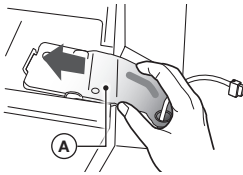

3. Insérez le levier de la partie fixe (B) dans le sens de la flèche, puis retournez-le vers le bas pour l'assembler.

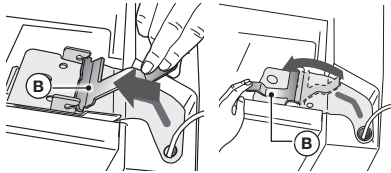

4. Assemblez le connecteur de câble.

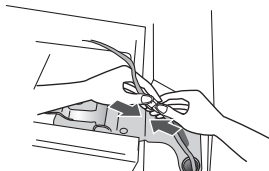

5. Connectez le tuyau d'eau (C). Branchez les deux connecteurs situés sur la porte gauche et le connecteur (E) situé sur la porte droite.

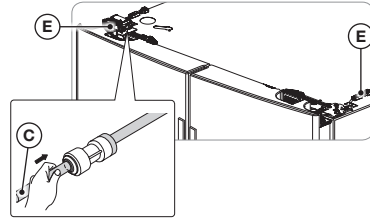

6. Fixez l'avant du cache supérieur, puis appuyez sur sa partie arrière jusqu'à ce qu'il soit plat. Remontez les vis.

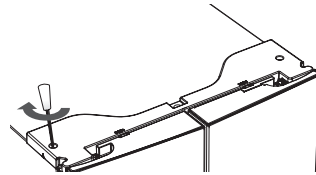

- ATTENTION**
- Remontez les portes du réfrigérateur et du congélateur en procédant dans l'ordre inverse du démontage.
  - Si les connecteurs de câbles sont croisés, l'écran ne fonctionnera pas correctement.

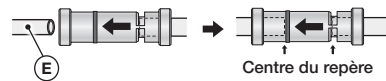

## MISE À NIVEAU DU RÉFRIGÉRATEUR ET RÉGLAGE DE LA HAUTEUR ET DE L'INTERVALLE DES PORTES

### Mise à niveau du réfrigérateur

Afin d'éviter tout risque dû à une instabilité du réfrigérateur, veuillez l'installer sur un support horizontal et de niveau respectant les instructions suivantes.

Le non-respect de cette consigne risquerait de provoquer un basculement du réfrigérateur et des blessures corporelles.

Si l'avant de l'appareil est légèrement plus haut que l'arrière, l'ouverture et la fermeture de la porte sont plus faciles.

L'installation du réfrigérateur sur une surface irrégulière entraînera un alignement imparfait du réfrigérateur.

- Lors de l'installation du réfrigérateur, les pieds doivent absolument être en contact avec le sol. Les pieds doivent être situés à l'arrière du dessous de chaque porte. Insérez un tournevis à tête plate et serrez dans la direction de la flèche.

Lorsque le réfrigérateur est placé sur un sol qui n'est pas de niveau, cela peut provoquer une différence de hauteur entre les portes.

- Insérez le tournevis à tête plate (-) dans une rainure de la molette du pied et ajustez le niveau en tournant la molette dans le sens horaire ou antihoraire.

Lorsque vous tournez la molette en sens horaire, vous soulevez le réfrigérateur.

Lorsque vous tournez la molette en sens antihoraire, vous abaissez le réfrigérateur.

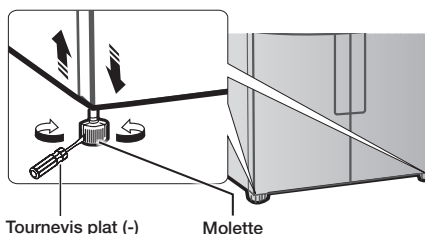

- Si le réfrigérateur n'est pas à niveau à l'avant et à l'arrière, placez un panneau solide (comme un panneau en plastique, une règle en plastique, etc.) sur le sol là où les pieds arrière doivent s'appuyer et fixez-le avec un ruban plastique. Lorsque vous poussez le réfrigérateur, assurez-vous que les pieds arrière reposent sur le panneau.
- Si vous avez un sol en bois ou avec un revêtement souple similaire, soyez vigilant afin de ne pas l'endommager lorsque vous poussez le réfrigérateur en place.

## RÉGLAGE DE LA HAUTEUR DES PORTES

Si l'une des portes est plus basse que l'autre :

- Vérifiez si le réfrigérateur est de niveau avant de régler la porte.
- Réglez la différence de hauteur de la porte en insérant un circlip (1) comme illustré entre la porte et la charnière. Les circlips peuvent être utilisés sur la porte côté droit du compartiment des aliments frais et des deux côtés du compartiment congélateur.

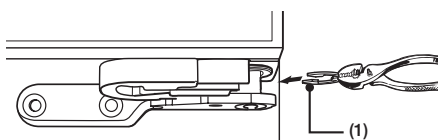
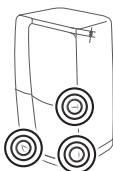

- Après avoir vérifié la différence de hauteur, sélectionnez un circlip ayant l'épaisseur appropriée. Insérez un seul circlip, en insérant deux ou plus peut provoquer le glissement de ces circlips vers l'extérieur ou un bruit de frottement.
- Soulevez la porte inférieure et insérez le circlip dans l'espace entre la porte et la charnière.



- Pour éviter une blessure, insérez ou retirez les circlips avec prudence.
- Maintenez les circlips hors de portée des enfants et assurez-vous que ces derniers ne jouent pas avec eux ni ne les mettent pas dans leur bouche.



- Les circlips de 1 mm, 1,5 mm, 2 mm et 2,5 mm sont fournis avec le réfrigérateur.
- Si le réfrigérateur est mis de niveau avant qu'il ne soit chargé d'aliments, il peut ensuite être déséquilibré par leur poids. Si cela se produit, ajustez une nouvelle fois le niveau en utilisant la même procédure.
- Si vous soulevez trop la porte, elle peut frotter contre le cache supérieur.

Circlips inclus avec le réfrigérateur :



## RÉGLAGE DE L'INTERVALLE DES PORTES

Si l'intervalle entre les portes des compartiments gauche et droite du réfrigérateur n'est pas uniforme.

- Vous pouvez régler l'intervalle en tournant le boulon en haut à droite de la porte du compartiment des aliments surgelés.
- Ne tournez pas le boulon trop loin. Vous pouvez le briser.

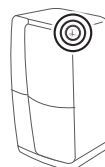

1. Les portes étant fermées, retirez les 3 vis fixant le cache supérieur à l'aide d'un tournevis cruciforme, puis soulevez-le avec les câbles connectés.

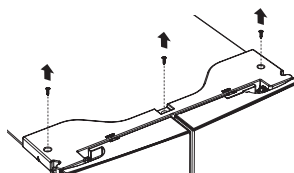

2. Tournez le boulon avec une clé hexagonale de 4 mm pour régler l'intervalle

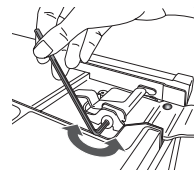

3. Tournez le boulon dans le sens horaire pour (↻) agrandir l'intervalle. Tournez le boulon dans le sens antihoraire pour (↺) réduire l'intervalle.



## INSTALLATION DU CIRCUIT DU DISTRIBUTEUR D'EAU

Le distributeur d'eau avec filtre est l'une des fonctions très pratiques que vous offre votre nouveau réfrigérateur.

Afin de préserver votre santé, le filtre supprime toutes les particules indésirables présentes dans l'eau.

Toutefois, il ne permet pas de stériliser ni de détruire les micro-organismes.

Pour cela, un purificateur d'eau est nécessaire. Le tuyau d'arrivée d'eau est également connecté à la machine à glaçons.

Pour que la machine à glaçons puisse fonctionner correctement, la pression de l'eau doit être comprise entre 138 et 862 kPa.

Si le réfrigérateur est installé dans une zone où la pression de l'eau est faible (inférieure à 20 psi), vous pouvez installer une pompe de charge pour compenser la faible pression.

Après avoir raccordé le tuyau d'eau, assurez-vous que le réservoir d'eau à l'intérieur du réfrigérateur est bien rempli.

Pour cela, appuyez sur le levier du distributeur d'eau jusqu'à ce que l'eau s'écoule par la sortie d'eau.



- Des kits d'installation de conduite d'eau sont disponibles auprès de votre revendeur contre un supplément. Il est recommandé d'utiliser un kit d'installation de conduite d'eau composé d'un tube en cuivre et d'un écrou de serrage de 6 mm (1/4").
- Vous devez utiliser les nouveaux tuyaux fournis avec l'appareil et ne pas réutiliser les anciens.

## Branchement sur le tuyau d'arrivée d'eau

1. Coupez tout d'abord l'alimentation en eau principale.



2. Localisez la conduite d'eau froide potable la plus proche et installez le collier de fixation, puis le robinet de sectionnement.

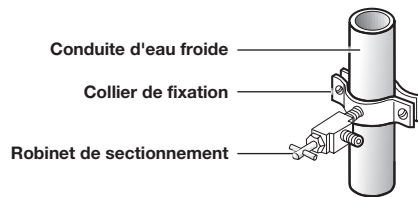

3. Raccordez le kit d'installation de conduite d'eau au robinet de sectionnement.

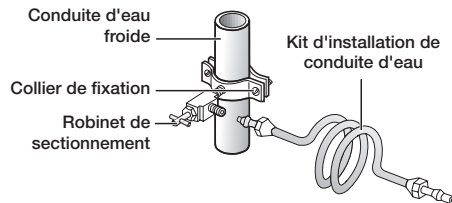

## Raccordement du tuyau d'alimentation en eau au réfrigérateur

Vous devez vous munir de plusieurs accessoires pour effectuer ce raccordement.

Ces accessoires sont en vente sous forme de kit dans votre magasin de matériel de plomberie local.

Utilisation d'un tube en cuivre	Utilisation d'un tube en plastique
<ul style="list-style-type: none"> <li>• Tube en cuivre 1/4"</li> <li>• Écrou de serrage 1/4" (x1)</li> <li>• Bague (x2)</li> </ul>	<ul style="list-style-type: none"> <li>• Tube en plastique 1/4" → Extrémité moulée (en forme de poire)</li> <li>• Écrou de serrage 1/4" (x1)</li> </ul>

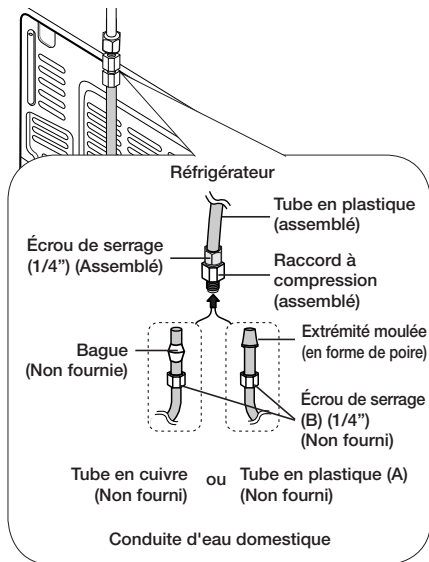

1. Reliez la conduite d'eau domestique au raccord à compression assemblé.
  - Si vous utilisez un tube en cuivre, faites glisser l'écrou de serrage (B) (non fourni) et la bague (non fournie) sur le tube en cuivre (non fourni) comme illustré.
  - Si vous utilisez un tube en plastique (A), insérez l'extrémité moulée (en forme de poire) du tube en plastique (A) dans le raccord à compression.



- N'installez pas le tube de plastique (A) sans l'extrémité moulée (en forme de poire).

2. Serrez l'écrou de serrage (B) sur le raccord à compression. Prenez garde à ne pas trop serrer l'écrou de serrage (B).
3. Ouvrez l'arrivée d'eau et vérifiez qu'il n'y a pas de fuite. Si vous détectez des gouttes ou des fuites d'eau au niveau du raccord, fermez l'arrivée d'eau principale. Vérifiez les branchements et resserrez si nécessaire.
4. Laissez s'écouler 1 gallon d'eau à travers le filtre avant de consommer ou d'utiliser l'eau du réfrigérateur. (Faites s'écouler l'eau pendant environ 6 minutes).

Pour ce faire, collez un grand verre ou une tasse contre le levier et poussez dessus. Laissez le récipient se remplir et videz l'eau dans l'évier de la cuisine. Répétez ensuite l'opération plusieurs fois.

5. Après avoir allumé le réfrigérateur, patientez 1 à 2 jours avant de vous servir de la machine à glaçons. Pendant cette période, jetez le premier ou les 2 premiers bacs de glace afin d'évacuer toutes les impuretés de la conduite d'eau.



- Raccordez le tuyau d'eau à une source d'eau potable uniquement.
- Si vous devez réparer ou démonter le tuyau d'eau, coupez environ 1/4" du tube en plastique afin d'assurer un raccordement sûr et étanche.
- Vous pouvez rapidement tester l'arrivée d'eau à l'aide d'un gobelet. Dans des conditions normales, le distributeur d'eau remplit un gobelet de 170 cm<sup>3</sup> en environ 10 secondes.

## FONCTIONS DU PRODUIT

- REFROIDISSEMENT TRIPLE
  - Congélateur/Compartiment des aliments frais/ Bac convertible sont en mesure de maintenir une température/humidité optimales en utilisant chaque condenseur. En outre, les odeurs ne se mélangent pas.
- FLEX ZONE (ZONE FLEXIBLE)
  - Elle permet divers stockages en utilisant les options Freezer/Cooling/cool selection/thin ice (Congélateur/Refroidissement/Sélection de température réglable/glace fine).
- CHILL (RÉFRIGÉRATION)
  - La technologie de température fixe maintient la fraîcheur.

# Fonctionnement de votre réfrigérateur Samsung

## PANNEAU DE COMMANDE

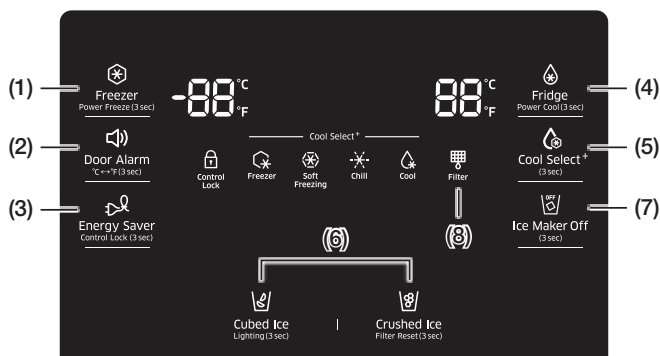

FONCTIONNEMENT

**( 1 ) Freezer (Congélateur) (Appuyer pdt 3 s pour activer la Congélation rapide)**

Appuyez sur ce bouton pour régler la température souhaitée du congélateur. Vous pouvez régler la température entre -23 °C et -15 °C.

Appuyez sur ce bouton pendant 3 secondes pour accélérer le temps de congélation des produits dans le congélateur.

Cela peut s'avérer utile lorsque vous avez besoin de congeler rapidement des aliments qui gâtent facilement ou en cas de surchauffe du congélateur. (Par exemple, si la porte est restée ouverte.)



**( 2 ) Door Alarm (Alarme de la porte) (Appuyez pdt 3s pour °C ↔ °F)**

Ce bouton a deux utilisations :

1. Il permet d'activer et de désactiver le signal d'alarme d'ouverture des portes. Si le signal d'alarme est activé, un signal sonore retentit dès que l'une des portes du réfrigérateur reste ouverte plus de deux minutes. Il s'arrête dès que la porte est refermée. Cette fonction est activée par défaut en usine. Pour la désactiver, appuyez sur le bouton quelques secondes. Pour la réactiver, procédez de même. L'icône est allumée lorsque la fonction est activée. Lorsque la fonction Door Alarm (Alarme de la porte) est activée et que le son de l'alarme se déclenche, l'icône Door Alarm (Alarme de la porte) clignote alors que l'alarme sonne.
2. Appuyez sur ce bouton pendant 3 secondes pour basculer entre les unités °C et °F.



**( 3 ) Energy Saver (Économiseur d'énergie)  
(Hold 3 sec for Control Lock)  
(Appuyez pdt 3s pour Verrouillage de commande)**

 Ce bouton permet d'activer ou de désactiver ce mode. Lorsque ce mode est activé, l'icône correspondante s'allume. Lorsque ce mode est désactivé, l'icône correspondante s'éteint.

La fonction Energy Saver (Économiseur d'énergie) est activée par défaut en usine.

Si de la condensation ou des gouttes d'eau se forment sur les portes, désactivez le mode Energy Saver (Économie d'énergie).

Ce bouton permet d'activer la fonction de verrouillage de commande et de verrouiller le panneau d'affichage lorsque vous appuyez 3 secondes dessus ; les boutons du distributeur deviennent donc inactifs.

Appuyez pendant 3 secondes pour déverrouiller.

**( 4 ) Fridge  
(Hold 3 sec for Power Cool)  
(Réfrigérateur (Appuyez pdt 3s pour activer Refr. rapide))**

 Appuyez sur ce bouton pour régler la température souhaitée du réfrigérateur. Vous pouvez régler la température entre 1 °C et 7 °C.

Appuyez sur ce bouton pendant 3 secondes pour accélérer le temps de refroidissement des produits dans le réfrigérateur.

Cette fonction permet de faire refroidir rapidement des aliments qui gâtent facilement ou en cas de surchauffe soudaine du réfrigérateur. (Par exemple, si la porte est restée ouverte.)

**( 5 ) Cool Select+ (Zone Cool Select)**

 Le bouton CoolSelect+ vous permet de régler la zone Cool Select au bas à droite de votre réfrigérateur sur l'un des quatre réglages : Freezer, Soft Freezing, Chill ou Cool (Congélateur, Congélation indépendante, Réfrigération ou Refroidissement).

Appuyez sur le bouton CoolSelect+ pendant trois secondes pour activer la fonction Cool Select Room (Zone Cool Select), puis sélectionnez l'un des quatre réglages.

**Congélateur**

 Sélectionnez Freezer (Congélateur) pour régler la même température que le congélateur.

- Utilisez ce réglage afin de pouvoir conserver des aliments surgelés.

**Soft Freezing (Congélation indépendante)**

 Sélectionnez Soft Freezing (Congélation indépendante) pour régler la température à -5 °C.

- Utilisez ce réglage pour conserver la viande et le poisson frais plus longtemps que dans le réfrigérateur.

**Chill (Réfrigération)**

 Sélectionnez Chill (Réfrigération) pour régler la température à -1 °C.

- Utilisez ce réglage pour conserver des produits frais tels que steak, poisson, bacon et fromage.

**Cool (Refroidissement)**

 Sélectionnez Cool (Refroidissement) pour régler la température à 2 °C.

- Utilisez ce réglage pour conserver des boissons (jus de fruits, sodas, bière), des légumes, des fruits, etc.

**( 6 ) Ice Type (Forme de la glace)**

Appuyez sur le bouton Ice Type (Forme de la glace) pour changer de forme de glace. À chaque pression sur le bouton Ice Type (Forme de la glace), le mode alterne entre glaçons et glace pilée et l'icône correspondante Cubed ou Crushed ice (Glaçons et Glace pilée) s'allume, indiquant votre sélection.

 Cubed Ice Lighting (3 sec)



 Crushed Ice Filter Reset (3 sec)

Si vous n'avez pas besoin de glace, désactivez la fonction afin de réduire la consommation d'eau et d'énergie. (Reportez-vous à Ice Maker Off (Désactivation glace) ci-dessous.)

**Éclairage**

Appuyez sur le bouton Cubed (Glaçons) pendant trois secondes pour régler la DEL du distributeur (sous l'écran d'affichage) en mode continu, elle reste ainsi allumée. Si vous souhaitez que le voyant du distributeur s'allume uniquement lorsqu'il est en cours d'utilisation, appuyez à nouveau sur ce bouton pendant 3 secondes pour désactiver le mode continu.

**( 7 ) Ice Maker Off (Hold 3 sec) (Désactivation glace (Appuyez pdt 3 s))**

 Appuyez sur le bouton Ice Maker Off (Désactivation glace) pendant 3 secondes jusqu'à ce que le voyant correspondant () s'allume.

**( 8 ) Filtre**

**Usure du filtre à eau**

Cette icône s'allume lorsque vous devez remplacer le filtre, généralement après que le réfrigérateur a délivré 300 gallons d'eau environ (après environ 6 mois). Lorsque vous ouvrez ou fermez la porte, le voyant clignote rouge pendant quelques secondes.



Après avoir installé le filtre à eau neuf, maintenez enfoncé le bouton Crushed Ice (Glace pilée) pendant 3 secondes pour réinitialiser le filtre.

- Si l'eau ne s'écoule pas ou s'écoule très lentement, vous devez changer le filtre à eau, car cela signifie qu'il est obstrué.
- L'eau de certaines régions est fortement calcaire, ce qui peut expliquer que le filtre à eau s'obstrue plus rapidement.

**Annulation du mode Exhibition (Exposition)**

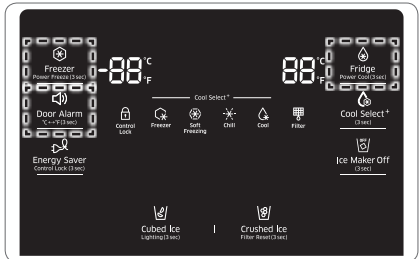

- Dans le mode Exhibition (Exposition), le réfrigérateur semble fonctionner mais il ne produit pas d'air froid. Pour annuler ce mode, appuyez sur les boutons Freezer (Congélateur), Fridge (Réfrigérateur) et Door Alarm (Alarme de la porte) simultanément pendant 5 secondes jusqu'à ce qu'un signal sonore retentisse. Ou bien, vous pouvez annuler le mode Exhibition (Exposition) en coupant l'alimentation.

## REPLACEMENT DU FILTRE À EAU



- Afin d'éviter les risques de fuite, n'utilisez JAMAIS de filtre à eau de marque générique dans votre réfrigérateur SAMSUNG.

UTILISEZ UNIQUEMENT DES FILTRES À EAU DE MARQUE SAMSUNG.

SAMSUNG ne sera pas tenu responsable en cas de dommages matériels incluant mais ne se limitant pas aux dommages matériels causés par l'utilisation d'un filtre à eau générique.

Les réfrigérateurs SAMSUNG sont conçus pour fonctionner UNIQUEMENT avec un filtre à eau SAMSUNG.

Le voyant Filter (Filtre) devient rouge lorsque la cartouche du filtre d'eau a besoin d'être changée. Afin de vous laisser le temps de vous procurer un filtre neuf, le voyant rouge s'allume un peu avant que le filtre ne soit totalement usé.

Remplacer le filtre à temps permet d'avoir toujours une eau fraîche et pure.

1. Fermez l'alimentation en eau.  
Faites ensuite tourner le filtre à eau ( 1 ) d'environ un quart de tour dans le sens inverse des aiguilles d'une montre.

2. Sortez le filtre à eau ( 1 ) de son logement ( 2 ).

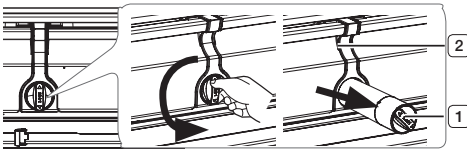

- Pour faciliter le remplacement du filtre à eau, coupez l'arrivée d'eau.
- Il peut arriver que le filtre à eau soit difficile à extirper en raison des impuretés présentes dans l'eau qui le rendent collant. Si vous éprouvez des difficultés à le sortir, tenez-le fermement et tirez dessus avec énergie.
- Lorsque vous retirez le filtre à eau, il est possible qu'une petite quantité d'eau s'écoule par l'ouverture. Ceci est tout à fait normal. Afin de limiter l'écoulement d'eau, maintenez la cartouche du filtre à l'horizontale lorsque vous la retirez.
- Afin d'éviter tout débordement, videz le bac récepteur du filtre d'eau ( 3 ) et essuyez le pourtour du logement du filtre ( 2 ).



(Rouge)

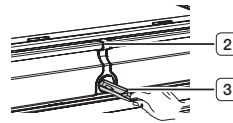

3. Insérez le filtre neuf dans le logement ( 4 ).

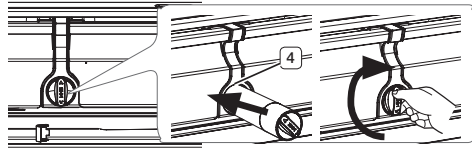

4. Poussez le filtre et tournez-le dans le sens horaire jusqu'à ce qu'il s'enclenche.

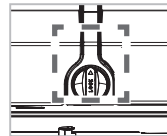

- Si vous ne parvenez pas à insérer le filtre en raison de la pression élevée de l'eau, coupez l'arrivée d'eau.
- L'inscription « LOCK » doit être alignée avec le repère.

5. Appuyez sur le bouton « Crushed/Hold 3 sec for Filter Reset » (Glace pilée/Appuyez pdt 3 s pour réinit. filtre) ( Réinitialisation du filtre ) pendant environ 3 secondes pour réinitialiser le filtre à eau. L'indicateur qui est de couleur rouge s'éteint.

6. Si vous avez coupé l'alimentation en eau, n'oubliez pas de la remettre au moment voulu.



- Pour obtenir un filtre à eau de recharge, rendez-vous à votre centre de rénovation local, allez sur [Samsung Parts.com](http://Samsung Parts.com) en ligne ou communiquez avec un distributeur de pièces Samsung agréé. Vérifiez que le logo SAMSUNG figure bien sur l'emballage et le filtre lui-même.

## Élimination de toute substance résiduelle présente à l'intérieur du tuyau d'arrivée d'eau après l'installation du filtre à eau.

1. Ouvrez l'arrivée d'eau principale et laissez s'écouler l'eau depuis le tuyau d'arrivée.
2. Laissez l'eau s'écouler par le distributeur jusqu'à ce qu'elle soit claire (environ 6 à 7 minutes).  
Cela permet de nettoyer le système d'arrivée d'eau et de faire sortir les bulles d'air des tuyaux.
3. Il peut s'avérer nécessaire de laisser l'eau s'écouler plus longtemps selon les installations.
4. Ouvrez la porte du réfrigérateur et vérifiez que le filtre à eau ne fuit pas.

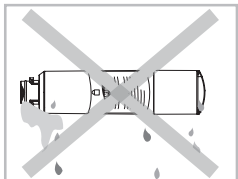

- Veillez à laisser couler l'eau du distributeur suffisamment longtemps afin d'éviter que celui-ci ne goutte. Cela signifierait que des bulles d'air sont toujours présentes dans le tuyau.

## Alimentation en eau d'osmose inverse IMPORTANT :

La pression de l'eau sortant d'un système d'osmose inverse et arrivant dans le robinet d'adduction d'eau du réfrigérateur doit se situer entre 241 et 827 kPa.

Si un système de filtration d'eau d'osmose inverse est raccordé à votre arrivée d'eau froide, la pression de l'eau arrivant à ce système doit être de 276 à 414 kPa.

Si la pression de l'eau arrivant au système d'osmose inverse est inférieure à 276 à 414 kPa :

- Vérifiez que le filtre sédiment du système d'osmose inverse n'est pas obstrué. Remplacez le filtre si nécessaire.
- Laissez le temps au réservoir du système d'osmose inverse de se remplir après une utilisation intensive.
- Si votre réfrigérateur est équipé d'un filtre à eau, cela peut réduire davantage la pression de l'eau s'il est utilisé en conjonction avec un système d'osmose inverse. Retirez le filtre à eau.

Si vous avez des questions sur votre pression d'eau, communiquez avec un plombier qualifié agréé.

## CONTRÔLE DE LA TEMPÉRATURE

### Températures recommandées pour les compartiments congélateur et réfrigérateur

Les températures recommandées pour les compartiments congélateur et réfrigérateur sont respectivement de -19 °C et 3 °C (-2 °F et 38 °F). Si la température des compartiments congélateur et réfrigérateur est trop élevée ou trop basse, réglez-la manuellement.



- L'indicateur de température du congélateur ou du réfrigérateur clignote lorsque la température dans le compartiment correspondant augmente considérablement. (L'indicateur de température Freezer (Congélateur) ou Fridge (Réfrigérateur) cesse de clignoter lorsque la température dans le congélateur ou le réfrigérateur redevient normale. Si l'indicateur de température ne cesse pas de clignoter après plusieurs heures, contactez votre centre d'assistance.

## RÉGLAGE DE LA TEMPÉRATURE DU CONGÉLATEUR

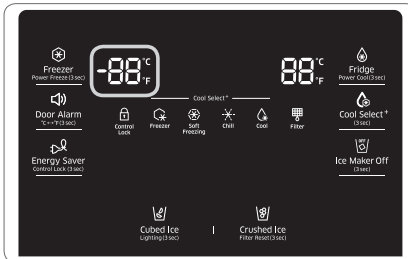

Température recommandée (congélateur) : -19 °C (-2 °F)

### Congélateur

Appuyez sur le bouton Freezer (Congélateur) pour régler la température souhaitée entre -15 °C et -23 °C.

La valeur par défaut est de -19 °C. À chaque pression sur le bouton Freezer (Congélateur), la température change dans l'ordre suivant et l'indicateur de température affiche la température souhaitée.

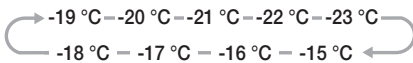

### Power Freeze (Congélation rapide)

La fonction Power Freeze (Congélation rapide) permet d'augmenter fortement la puissance du compresseur du congélateur afin d'amener plus rapidement l'intérieur de l'appareil à la température désirée.

Lorsque vous appuyez sur le bouton Freezer (Congélateur) pendant 3 secondes, la fonction Power Freezer (Alimentation congélateur) est activée.

La fonction Power Freeze (Congélation rapide) est utile si vous devez faire congeler rapidement un aliment, produire une grande quantité de glace ou faire refroidir rapidement le congélateur en cas de surchauffe (par exemple, si la porte est restée ouverte).

Pour désactiver manuellement la fonction Power Freeze (Congélation rapide), appuyez sur le bouton Freezer (Congélateur), puis régler à nouveau la température du congélateur.

La fonction Power Freeze (Congélation rapide) se désactive automatiquement après 50 heures afin de réduire la consommation énergétique.

Lorsque vous utilisez cette fonction, la consommation énergétique du réfrigérateur augmente.

Si vous devez congeler de grandes quantités d'aliments, activez la fonction Power Freeze (Congélation rapide) au moins 20 heures à l'avance.



## RÉGLAGE DE LA TEMPÉRATURE DU RÉFRIGÉRATEUR

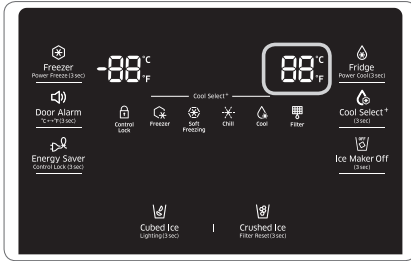

Température recommandée (réfrigérateur) : 3 °C (37 °F)

Appuyez sur le bouton Fridge (Réfrigérateur) pour régler la température souhaitée entre 1 °C et 7 °C. La valeur par défaut est de 3 °C. À chaque pression sur le bouton Fridge (Réfrigérateur), la température change dans l'ordre suivant et l'indicateur de température affiche la température souhaitée.

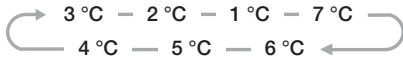

- La température du congélateur, du réfrigérateur ou de la zone Cool Select risque d'augmenter si vous ouvrez les portes trop fréquemment ou si une grande quantité d'aliments tièdes ou chauds est placée à l'intérieur.
- L'affichage peut ainsi se mettre à clignoter. Une fois la température du congélateur et du réfrigérateur revenue à la normale, l'affichage cesse de clignoter.
- S'il continue à clignoter, il peut s'avérer nécessaire de « réinitialiser » le réfrigérateur. Débranchez l'appareil, patientez environ 10 minutes puis rebranchez le cordon d'alimentation.
- En cas d'erreur de communication entre l'écran et les commandes principales, la lumière de l'affichage peut indiquer « PC-Er » en clignotant accompagné d'un signal sonore. S'il continue à clignoter longtemps, communiquer avec un centre d'assistance Samsung Electronics.

## UTILISATION DU DISTRIBUTEUR D'EAU FROIDE

Appuyez sur le bouton correspondant au type de glace que vous désirez.

### Utilisation du levier distributeur de glace ( 1 )

Poussez doucement le levier distributeur ( 1 ) avec votre verre. Les glaçons tombent du distributeur dans votre verre.

Les boutons vous permettent de choisir la forme sous laquelle vous souhaitez que la glace apparaisse.

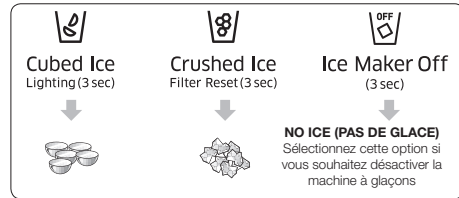

### Utilisation du levier du distributeur d'eau ( 2 )

Poussez doucement le levier distributeur ( 2 ) avec votre verre.

L'eau s'écoule du distributeur dans votre verre.

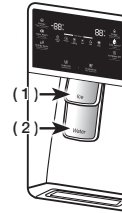

- Si vous poussez les deux leviers en même temps (eau + glace), le distributeur ne prendra en compte que le levier qui aura été réellement actionné en premier.



- Attendez une seconde avant de retirer le verre après avoir pris de l'eau au distributeur afin d'éviter les éclaboussures. Ne tirez pas sur le levier du distributeur après avoir pris de la glace ou de l'eau. Il reviendra en place automatiquement.

## Utilisation simultanée du distributeur de glace et d'eau

Pour obtenir à la fois de la glace et de l'eau, poussez le levier distributeur de glace ( 1 ) puis faites descendre légèrement votre verre et poussez le levier distributeur d'eau ( 2 ).

## ENTRETIEN DU BAC À GLAÇONS

- Pour nettoyer le bac à glaçons, utilisez un nettoyant doux, rincez-le abondamment et essuyez-le soigneusement. N'utilisez pas de nettoyants abrasifs ni de solvants.
- La glace sort sous forme de glaçons. Si vous sélectionnez « Crushed », la machine à glaçons broie les glaçons pour en faire de la glace pilée.
- Si vous appuyez sur le bouton Cubed Ice (Glaçons) après avoir utilisé le mode Crushed Ice (Glace pilée), une petite quantité de glace pilée peut sortir du distributeur ; ceci est parfaitement normal.
- Les glaçons générés par le procédé de fabrication des glaçons rapide sont apparemment blancs, ce qui signifie qu'ils ont été générés normalement.
- Si la glace ne sort pas, tirez sur le bac à glaçons et appuyez sur le bouton Test situé à droite de la machine à glaçons. Reportez-vous à l'illustration sous Production de glaçons ci-dessous.
- Ne maintenez pas le bouton Test enfoncé si le bac est plein de glace ou d'eau. L'eau pourrait déborder ou la glace pourrait se coincer dans le bac.

## PRODUCTION DE GLAÇONS

- Pour remplir entièrement le bac à glaçons après l'installation, procédez comme suit :
1. Laissez le réfrigérateur fonctionner et se refroidir pendant 24 heures (un jour entier).
    - Le fait d'attendre 24 heures permet à la machine à glaçons de se refroidir suffisamment.
  2. Laissez tomber 4 à 6 glaçons dans un verre.
  3. Après 8 heures, puis 16 heures, laissez tomber un verre entier de glaçons.

- Pour tester la machine à glaçons, appuyez sur le bouton Test situé sur la machine à glaçons. Le réfrigérateur émet un signal sonore (sonnette). À ce moment-là, relâchez le bouton de test.
- Le signal sonore retentit à nouveau automatiquement pour signaler que tout fonctionne normalement.

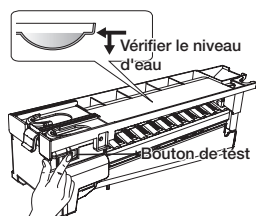

- Si vous désirez retirer les glaçons sans utiliser le bac à glaçons, éteignez la machine à glaçons. (Cependant, retirez le capot avant de la machine à glaçons.) Les glaçons contenus dans la machine à glaçons peuvent déborder du tiroir.



- Ne placez pas d'aliments dans le bac à glaçons. Si vous stockez des aliments dans le bac à glaçons, ils sont susceptibles de pénétrer dans la machine à glaçons lors de l'ouverture/fermeture de la porte, endommageant ainsi la machine à glaçons.



- Notez que les glaçons contenus dans le bac à glaçons peuvent déborder du tiroir lorsque vous retirez le bac du tiroir. Si cela se produit, assurez-vous de récupérer les glaçons qui ont débordé du tiroir.



- En cas de coupure de courant, il se peut que les glaçons fondent et que l'eau forme un bloc en regelant, provoquant ainsi une panne du distributeur.

Afin d'éviter ce problème, sortez le bac à glaçons et jetez la glace ou l'eau résiduelle en cas de coupure de courant.



- Si vous utilisez toute la glace en une seule fois, répétez les étapes 2 et 3 ci-dessus. Vous devrez toutefois attendre 8 heures avant de faire tomber les 4 à 6 premiers glaçons. Cela permet de remplir le bac à glaçons et de garantir une production de glace optimale.

## UTILISATION DE LA FONCTION ICE OFF (DÉSACTIVATION GLACE)

Lorsque vous sélectionnez le mode Ice Off (Désactivation glace), retirez tous les glaçons du bac.

Si vous laissez les glaçons dans le bac, ceux-ci risquent de former un bloc, rendant leur retrait difficile.

Afin de retirer le bac à glaçons en toute sécurité et d'éviter toute blessure, maintenez le bas du bac avec une main et le côté avec l'autre.

Puis, soulevez le bac à glaçons et tirez-le tout droit. Pour remettre le bac en place, poussez-le droit vers l'arrière.



- Si le bac à glaçons n'est pas bien remis en place, la glace dans le bac peut fondre.

S'il est impossible de remettre le bac en place, tournez la rampe hélicoïdale de 90 degrés (voir la dernière illustration de droite ci-dessous) et réessayez.

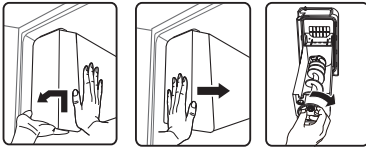

- L'intérieur du bac à glaçons est très froid lorsque le réfrigérateur est en cours de fonctionnement. N'insérez pas votre main profondément à l'intérieur du bac à glaçons.

- Utilisez uniquement la machine à glaçons fournie avec le réfrigérateur. L'arrivée d'eau de ce réfrigérateur doit uniquement être installée/raccordée par une personne qualifiée. Raccordez à une source d'eau potable uniquement.
- Pour permettre le bon fonctionnement de la machine à glaçons, la pression de l'eau doit être comprise entre 138 et 862 kPa.

## SI VOUS PARTEZ EN VACANCES...

Si vous devez vous absenter et que le distributeur d'eau et de glaçons restera inutilisé pendant une période prolongée :

- Fermez le robinet d'adduction d'eau afin d'éviter tout risque de fuite.
- Retirez tous les aliments et la glace du bac à glaçons.
- Débranchez le réfrigérateur.
- Essuyez l'excédent d'humidité à l'intérieur et laissez les portes ouvertes. Le non-respect de cette consigne pourrait engendrer le développement d'odeurs et de moisissure.

## À FAIRE ET À NE PAS FAIRE AVEC LA MACHINE À GLAçons

N'insérez jamais vos doigts, vos mains ou des objets dans le conduit d'écoulement ni dans le bac de la machine à glaçons.

- Vous pouvez vous blesser ou endommager le réfrigérateur. Ne mettez jamais vos doigts ou des objets dans l'ouverture du distributeur.
- Vous risqueriez de vous blesser. Ne tentez pas de démonter la machine à glaçons. Ne lavez pas le bac à glaçons et ne l'aspergez pas d'eau lorsqu'il est dans le réfrigérateur. Retirez-le pour le nettoyer.



- Au moment de l'insertion de la machine à glaçons, veillez à ce que le bac soit bien centré afin d'éviter qu'il ne reste bloqué.

### Phénomène d'eau trouble



- Toute l'eau fournie au réfrigérateur passe à travers un filtre pour eau alcaline. Lors du processus de filtration, la pression de l'eau qui s'écoule du filtre s'accroît et l'eau devient saturée en oxygène et en azote. Lorsque cette eau entre en contact avec l'air, la pression chute, l'oxygène et l'azote deviennent hypersaturés et des bulles de gaz se forment. À cause de ces bulles d'oxygène, l'eau peut temporairement devenir trouble. Au bout de quelques secondes, l'eau redevient claire.

## PIÈCES ET CARACTÉRISTIQUES

Cette page permet de vous familiariser avec les pièces et caractéristiques du réfrigérateur.

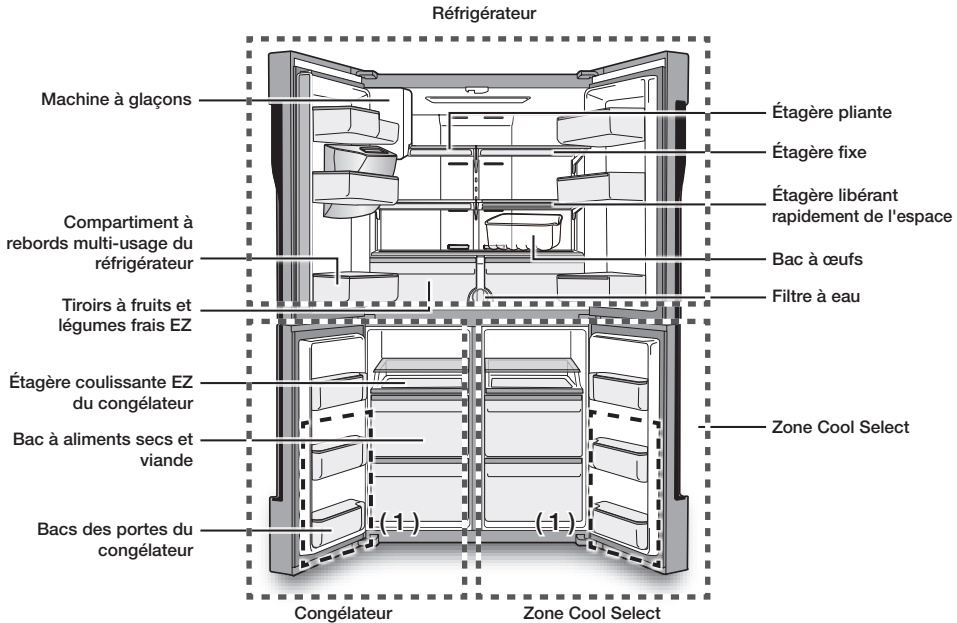

Sur ce modèle, les compartiments à rebords situés dans les portes du congélateur correspondent aux parties deux étoiles, à l'exception de celui du haut ; la température des parties deux étoiles est donc légèrement plus froide que celle régnant dans l'autre compartiment du congélateur. (1) est une partie deux étoiles.



Lorsque vous fermez la porte, assurez-vous que la section à charnière verticale est correctement positionnée afin d'éviter que l'autre porte ne soit rayée. Si la section à charnière verticale est inversée, remettez-la correctement en place et fermez la porte. Il se peut que de l'humidité apparaisse parfois sur la section à charnière verticale. Avec le temps, la poignée de la porte peut se desserrer. Si cela se produit, resserrez les boulons situés à l'intérieur de la porte. Si vous fermez une porte trop fort, il est possible que l'autre porte s'ouvre.



Lorsque la porte s'ouvre, le commutateur d'interverrouillage éteint automatiquement le moteur à vis sans fin de la machine à glaçons pour des raisons de sécurité.



Veillez communiquer avec votre centre de service Samsung si l'ampoule DEL intérieure ou extérieure est grillée.

## PIÈCE SUPPLÉMENTAIRE - ÉTAGÈRE ASSEMBLÉE DU CONGÉLATEUR

Pour gagner de la place, vous pouvez retirer chaque tiroir du milieu du congélateur et la zone Cool Select.

Placez ensuite l'« ÉTAGÈRE ASSEMBLÉE DU CONGÉLATEUR » entre les tiroirs du milieu et du dessous du congélateur et la zone Cool Select, car elle n'affecte pas les caractéristiques thermiques et mécaniques de l'appareil.



ÉTAGÈRE ASSEMBLÉE DU CONGÉLATEUR

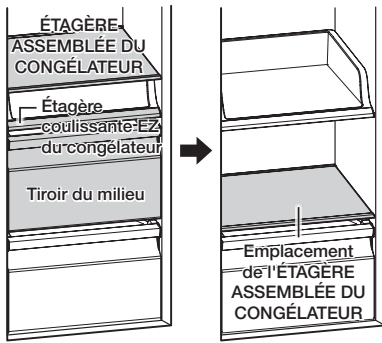

1. Retirez la bande fixée sur l'étagère.
2. Sortez le tiroir du milieu pour placer l'ÉTAGÈRE ASSEMBLÉE DU CONGÉLATEUR.
3. Insérez l'ÉTAGÈRE ASSEMBLÉE DU CONGÉLATEUR, le marquage « REAR » (ARRIÈRE) vers le haut.

Si le marquage « REAR » (ARRIÈRE) ne peut pas être identifié, insérez la partie en relief de l'ÉTAGÈRE ASSEMBLÉE DU CONGÉLATEUR en premier comme indiqué sur la figure.

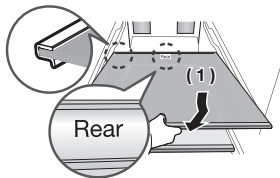

- L'ÉTAGÈRE ASSEMBLÉE DU CONGÉLATEUR doit être utilisé uniquement sur l'emplacement désigné avec le tiroir du milieu retiré.
- Ne placez pas l'ÉTAGÈRE ASSEMBLÉE DU CONGÉLATEUR sur l'étagère coulissante EZ du congélateur.
- Pour éviter de l'endommager lorsque vous ne l'utilisez pas, veuillez placer l'ÉTAGÈRE ASSEMBLÉE DU CONGÉLATEUR dans un lieu sûr.
- N'insérez pas l'étagère à l'envers (retournée) ni dans la direction inverse.

## RETRAIT DES ACCESSOIRES DU RÉFRIGÉRATEUR

1. Bacs des portes ou compartiments à rebords
  - Pour les retirer : soulevez légèrement le bac et tirez horizontalement.
  - Pour les remettre en place : faites-le glisser à l'emplacement souhaité et poussez jusqu'à la butée.



- Vous risquez de vous blesser si les bacs des portes ne sont pas fermement fixés aux portes.  
Ne laissez pas les enfants jouer avec les bacs.  
Ils risqueraient de se blesser sur les coins pointus.



- Ne fixez pas un bac s'il contient des aliments.  
Videz-le d'abord.

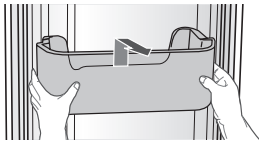

- Nettoyage : retirez le compartiment à rebords et nettoyez à l'eau.



- S'il est taché avec de l'huile après utilisation, lavez-le immédiatement à l'eau.

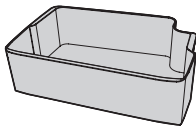

2. Clayettes en verre trempé
  - Pour les retirer : inclinez l'avant de la clayette dans le sens indiqué (1) puis soulevez-la verticalement (2). Sortez la clayette.
  - Pour les remettre en place : inclinez l'avant de la clayette vers le haut et insérez les crochets dans les encoches à la hauteur souhaitée. Abaissez ensuite l'avant de la clayette de manière à ce que les crochets s'insèrent dans les encoches.



- Les clayettes en verre trempé sont lourdes. Soyez prudent au moment de les retirer.

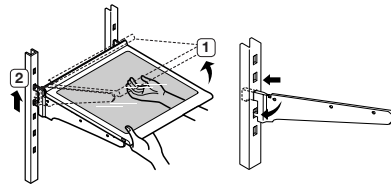

3. Tiroirs à fruits et légumes (Zone EZ fraîche)
  - Maintenez le tiroir avec une main, soulevez-le légèrement en le tirant en avant et retirez-le du réfrigérateur.



- Retirez les bacs des portes avant de retirer le tiroir afin d'éviter d'endommager les bacs.

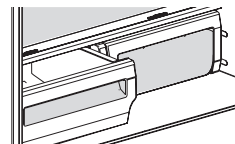

## NETTOYAGE DU RÉFRIGÉRATEUR



AVERTISSEMENT

- N'utilisez pas de benzène, de diluant ou d'eau de Javel (Clorox) pour le nettoyage du réfrigérateur. Ces produits peuvent endommager la surface de l'appareil et sont susceptibles de provoquer un incendie.
- Ne vaporisez pas d'eau sur le réfrigérateur lorsqu'il est branché ; vous risqueriez de vous électrocuter.
- Pour nettoyer le réfrigérateur, suivez ces étapes :
  1. Débranchez le cordon d'alimentation du réfrigérateur.
  2. Mouillez légèrement un chiffon doux sans peluche ou une serviette en papier avec de l'eau.



N'utilisez pas n'importe quel type de détergent pour nettoyer le réfrigérateur car cela pourrait le décolorer ou l'endommager.

3. Essuyez l'intérieur et l'extérieur du réfrigérateur jusqu'à ce qu'il soit propre et sec.
4. Rebranchez le cordon d'alimentation du réfrigérateur.



Si vous tentez de remplacer vous-même les lampes DEL, vous risquez de subir un choc électrique ou de vous blesser gravement.

## REPLACER LES AMPOULES INTÉRIEURES

### DEL du congélateur/du réfrigérateur

- Si le cache de la DEL est taché avec des corps étrangers, l'intensité de l'éclairage diminue. Essuyez la surface du cache à l'aide d'un chiffon sec pour ramener la pleine intensité de l'éclairage.



ATTENTION

- Ne tentez jamais de démonter ou de remplacer vous-même le système d'éclairage par DEL. Pour ce faire, contactez le service d'assistance Samsung ou un distributeur Samsung agréé.

# Dépannage

PROBLÈME	SOLUTION
<b>Le réfrigérateur ne fonctionne pas du tout ou ne refroidit pas suffisamment.</b>	<ul style="list-style-type: none"> <li>• Vérifiez si la fiche du cordon d'alimentation est correctement branchée.</li> <li>• Vérifiez si la température affichée à l'écran est plus élevée que celle à l'intérieur du congélateur ou du réfrigérateur. Si cela est le cas, réglez le congélateur ou le réfrigérateur sur une température inférieure.</li> <li>• Le réfrigérateur est-il exposé à la lumière directe du soleil ou situé à proximité d'une source de chaleur ? Dans ce cas, il peut ne pas être en mesure de refroidir suffisamment. Installez-le dans un emplacement non exposé à la lumière directe du soleil ni situé à proximité d'une source de chaleur.</li> <li>• L'arrière du réfrigérateur est-il trop près du mur, empêchant une ventilation adéquate de l'air ? Dans ce cas, il peut ne pas être en mesure de refroidir suffisamment. Maintenez-le à une distance appropriée du mur.</li> <li>• La quantité d'aliments à l'intérieur est-elle trop importante et obstrue ainsi l'orifice d'aération ? Pour maintenir le réfrigérateur à une température adaptée, ne le remplissez pas avec trop d'aliments.</li> </ul>
<b>Les aliments dans le réfrigérateur sont gelés.</b>	<ul style="list-style-type: none"> <li>• Vérifiez que la température affichée à l'écran n'est pas trop basse. Dans ce cas, élevez la température réglée à l'intérieur du réfrigérateur.</li> <li>• La température ambiante est-elle trop basse ? Réglez le réfrigérateur à une température plus élevée.</li> <li>• Avez-vous entreposé des aliments riches en eau dans la partie la plus froide du réfrigérateur ou à proximité de l'orifice d'aération de refroidissement ? Essayez de placer ces articles sur d'autres clayettes du réfrigérateur au lieu de les conserver dans les zones les plus froides ou dans les bacs.</li> </ul>
<b>Des bruits inhabituels sont audibles.</b>	<ul style="list-style-type: none"> <li>• Vérifiez si le réfrigérateur est de niveau et stable.</li> <li>• L'arrière du réfrigérateur est-il trop près du mur, empêchant une ventilation adéquate de l'air ?</li> <li>• Des objets sont-ils tombés derrière ou sous le réfrigérateur ?</li> <li>• Un cliquetis est audible à l'intérieur du réfrigérateur, cela est normal. Il se produit car les différentes parties se rétractent ou se distendent suite aux variations de température à l'intérieur du réfrigérateur.</li> <li>• Si vous avez l'impression qu'un élément heurte un autre élément à l'intérieur du réfrigérateur, cela est normal. Ce son est dû au fonctionnement à haut régime du compresseur.</li> </ul>
<b>La zone de jointure de la porte de l'appareil est chaude et de la condensation se forme.</b>	<ul style="list-style-type: none"> <li>• La présence de chaleur est normale, car des systèmes anti-condensation sont installés dans la section à charnière verticale du réfrigérateur.</li> <li>• La porte du réfrigérateur est-elle entrebâillée ? De la condensation peut se former lorsque la porte reste ouverte pendant une durée prolongée.</li> </ul>



PROBLÈME	SOLUTION
<b>La machine à glaçons ne produit pas de glace.</b>	<ul style="list-style-type: none"> <li>Le temps de fabrication de la glace peut être allongé si l'intérieur n'est pas suffisamment refroidi, lors de la première installation par exemple.</li> <li>Le tuyau d'adduction d'eau est-il connecté et le robinet de sectionnement est-il ouvert ?</li> <li>Avez-vous arrêté manuellement la fonction de fabrication de glaçons ?</li> <li>Vérifiez si le filtre est correctement installé. Si ce n'est pas le cas, la fonction de fabrication des glaçons peut ne pas fonctionner.</li> </ul>
<b>Vous entendez de l'eau gargouiller dans le réfrigérateur.</b>	<ul style="list-style-type: none"> <li>Ceci est tout à fait normal. Ce son provient du réfrigérant qui circule dans le réfrigérateur.</li> </ul>
<b>Le réfrigérateur dégage une odeur désagréable.</b>	<ul style="list-style-type: none"> <li>Vérifiez qu'il n'y a pas d'aliments gâtés.</li> <li>Les aliments ayant une forte odeur (le poisson, par exemple) doivent être hermétiquement emballés.</li> <li>Nettoyez régulièrement votre congélateur et jetez tout aliment périmé ou suspect.</li> </ul>
<b>Du gel se forme sur les parois du congélateur.</b>	<ul style="list-style-type: none"> <li>L'orifice d'aération est-il obstrué ? Assurez-vous que l'air puisse circuler librement.</li> <li>Ménagez un espace suffisant entre les aliments stockés pour une circulation efficace de l'air.</li> <li>Le tiroir du congélateur est-il fermé correctement ?</li> </ul>
<b>Le distributeur d'eau ne fonctionne pas.</b>	<ul style="list-style-type: none"> <li>Le tuyau d'adduction d'eau est-il connecté et le robinet de sectionnement est-il ouvert ?</li> <li>Le tuyau d'adduction d'eau est-il écrasé ou pincé ?</li> <li>Vérifiez que le tuyau est entièrement dégagé.</li> <li>Le réservoir d'eau a-t-il gelé car la température du réfrigérateur est trop basse ? Sélectionnez une température plus élevée sur l'affichage numérique.</li> <li>Vérifiez si le filtre est correctement installé. Si ce n'est pas le cas, le distributeur d'eau peut ne pas fonctionner.</li> </ul>
<b>Le système de fermeture automatique ne fonctionne pas avec la porte du congélateur.</b>	<ul style="list-style-type: none"> <li>Existe-t-il un déséquilibre entre les parties droite et gauche de la porte ?</li> <li>Ouvrez et fermez doucement la porte une à deux fois. Après cela, le système de fermeture automatique fonctionne généralement à nouveau correctement.</li> <li>Ouvrez doucement la porte pour éviter de déséquilibrer les parties droite et gauche de celle-ci.</li> </ul>
<b>De la condensation ou des gouttes d'eau se forment sur le meneau vertical et les zones environnantes, etc.</b>	<ul style="list-style-type: none"> <li>De la condensation ou des gouttes d'eau peuvent se former si l'humidité est trop élevée lorsque le réfrigérateur est en cours de fonctionnement.</li> <li>Si de la condensation ou des gouttes d'eau apparaissent sur le meneau vertical et les zones environnantes, etc., désactivez le mode Energy Saving (Économie d'énergie) après avoir retiré la condensation.</li> </ul>

# Circuit diagram

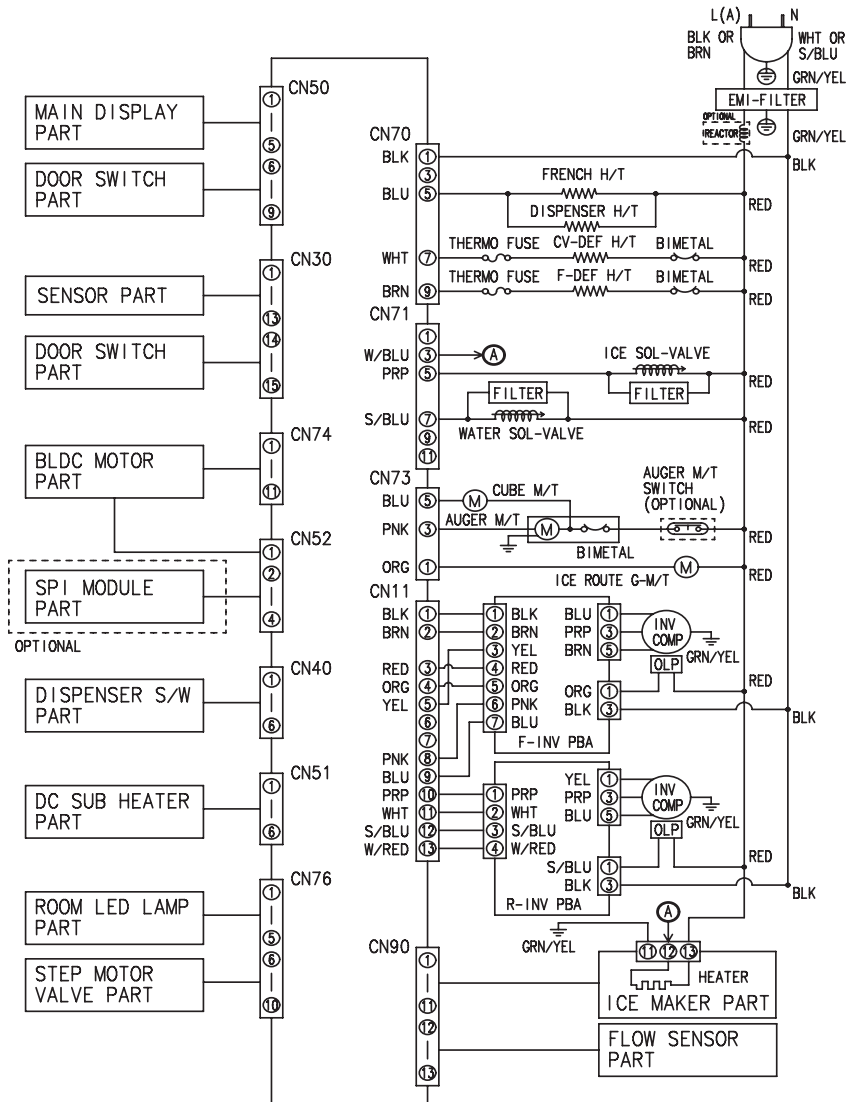

# Mémo

---

## Température ambiante mini./maxi.

Ce réfrigérateur est conçu pour fonctionner aux températures ambiantes spécifiées par sa classe de température mentionnée sur la plaque signalétique.

Classe	Symbole	Plage de température ambiante (°C)	
		IEC 62552 (ISO 15502)	ISO 8561
Climat tempéré étendu	SN	+10 à +32	+10 à +32
Climat tempéré	N	+16 à +32	+16 à +32
Climat subtropical	ST	+16 à +38	+18 à +38
Climat tropical	T	+16 à +43	+18 à +43



Les températures à l'intérieur de l'appareil peuvent varier en fonction de l'emplacement du réfrigérateur/congélateur, de la température ambiante et de la fréquence d'ouverture de la porte. Réglez la température comme il vous est conseillé dans le manuel afin de compenser les changements induits par les situations ci-dessus.

### **Les bons gestes de mise au rebut de ce produit (Déchets d'équipements électriques et électroniques)**

#### **Français**



#### **(Applicable aux pays disposant de systèmes de collecte séparés)**

Ce symbole sur le produit, ses accessoires ou sa documentation indique que ni le produit, ni ses accessoires électroniques usagés (chargeur, casque audio, câble USB, etc.) ne peuvent être jetés avec les autres déchets ménagers. La mise au rebut incontrôlée des déchets présentant des risques environnementaux et de santé publique, veuillez séparer vos produits et accessoires usagés des autres déchets. Vous favoriserez ainsi le recyclage de la matière qui les compose dans le cadre d'un développement durable.

Les particuliers sont invités à contacter le magasin leur ayant vendu le produit ou à se renseigner auprès des autorités locales pour connaître les procédures et les points de collecte de ces produits en vue de leur recyclage.

Les entreprises et particuliers sont invités à contacter leurs fournisseurs et à consulter les conditions de leur contrat de vente. Ce produit et ses accessoires ne peuvent être jetés avec les autres déchets.

Comment contacter Samsung dans le monde

Si vous avez des suggestions ou des questions concernant les produits Samsung, veuillez contacter le Service Consommateurs Samsung.

Samsung Service Consommateur BP 200 93404 Saint Ouen Cedex

01 48 63 00 00

[www.samsung.com/fr/support](http://www.samsung.com/fr/support)



DA68-03194C-05