



# User Guide

Solar wall light

Model ACCRA

**NL | Gebruikershandleiding**

Wandlamp op zonne-energie

**DE | Benutzerhandbuch**

Solar-Wandleuchte

**FR | Manuel de l'utilisateur**

Applique solaire

**IT | Manuale di istruzioni**

Applique solare

**ES | Manual de usuario**

Luz mural solar

[www.brendz.com](http://www.brendz.com)

Figure 1

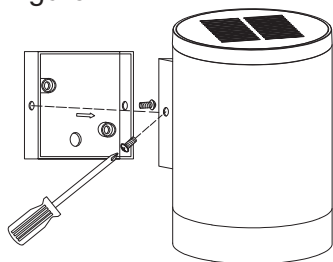

Figure 2

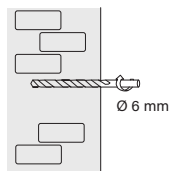

Figure 3

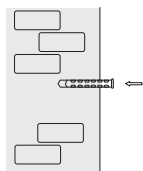

Figure 4

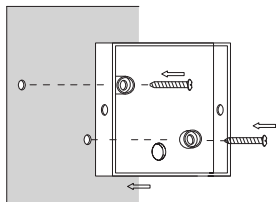

Figure 5

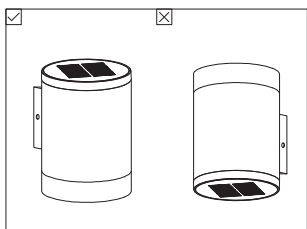
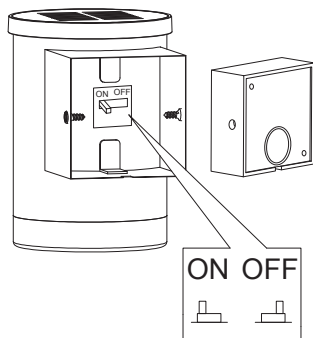
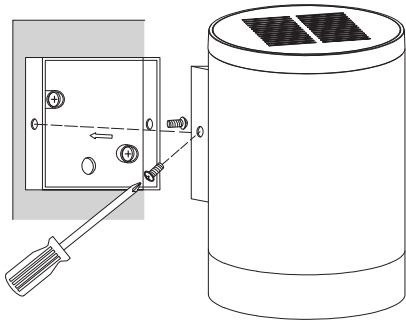

Figure 6



# GB | Solar wall light

Read this manual carefully before using the product.

## WARNING

- To ensure correct installation and function, always follow these instructions.
- Do not dismantle or modify by yourself. Always ask an authorized person for repair.
- Do not install near extreme heat sources, moisture, or corrosive substances.
- Avoid contact with sharp objects and strong chemicals.
- Light sources are not replaceable.
- Do not interfere with the internal wiring.
- Only use 2x AA 1,2V NiMH (900mAh) battery equivalent to the supplied battery.
- Suited for outdoor use.
- Should the product malfunction, light source rupture or become damaged, do not use it. Instead, dispose of it in a safe, environment-friendly way.
- The product is designed for decorative lighting.
- The product is not a toy; do not put it in the hands of children!
- For any other problems during use, contact our Customer Support.

## Mounting

- Unscrew the rear mounting plate on the backside. **fig. 1**
- Drill 2 holes of Ø 6 mm at the desired position (use mounting plate as a template and make sure it is level) and insert the plugs. **fig. 2 + 3**
- Screw the mounting plate to the wall. **fig. 4**
- Turn the switch to the ON position. **fig.5**
- Re-attach the light unit to the mounting plate **fig. 6** (make sure the rubber ring seals well).

## Operation

- To have the best performance, charge the solar lamp in the sun (min. 8 hours) before your first time switch ON (also needed after replacement of batteries).
- The solar lamp will be activated automatically when the environment is dark enough.

## Charging time

Approx. 9 hrs. by  $\geq 40,000$  lux

(Ref.: mid noon sunshine in summer = 100,000 lux)

*Note: A sunny, bright day will make the LED's light up longer than on a dark, cloudy day. Also make sure the solar panel is clean (free of dirt, leaves, and snow).*

## Runtime (fully charged)

Approx. 6 hrs.

## Battery replacement

It is possible to replace the battery. If you wish to do so, please contact our customer service department for instructions and the correct battery for your wall light.

## Light mode

It will shine continuously at 50 lumens.

## Specifications

Battery type:	2x AA 1,2V NiMH (900mAh) battery
Solar panel:	Monocrystalline 0.44W
LED type:	8 x Integrated 2835 SMD LED 0,2W
IP rating:	IP44 water-resistant
Measurements:	11,5 x 11,5 x 8 cm
Weight:	318 g.
Body material:	Stainless steel

CE is the abbreviation for Conformité européenne - And means Conforms to the European guidelines. With the CE-mark, the manufacturer confirms that this product complies with the current European guidelines. The Declaration of Conformity can be requested from [customer@brandsgroup.com](mailto:customer@brandsgroup.com).



Old appliances marked with the pictured symbol must not be disposed of with the trash. You must return them to a waste collection center (inquire at your local community) or the retailer where they were purchased.

# NL | Wandlamp op zonne-energie

Lees deze handleiding zorgvuldig door voordat u het product gebruikt.

## WAARSCHUWING

- Volg altijd deze instructies om een correcte installatie en werking te garanderen.
- Niet zelf demonteren of modificeren. Laat een reparatie altijd uitvoeren door een bevoegd persoon.
- Niet installeren in de buurt van extreme warmtebronnen, vocht of corrosieve stoffen.
- Vermijd contact met scherpe voorwerpen en sterke chemicaliën.
- Lichtbronnen zijn niet vervangbaar.
- De interne bedrading niet verstoren.
- Gebruik alleen 2x AA 1,2V NiMH (900mAh) batterij die overeenkomt met de meegeleverde batterij.
- Geschikt voor gebruik buiten.
- Als het product niet goed werkt, de lichtbron kapot gaat of beschadigd raakt, mag u het product niet gebruiken. Verwijder het in plaats daarvan op een veilige, milieuvriendelijke manier.
- Het product is ontworpen voor decoratieve verlichting.
- Het product is geen speelgoed; geef het niet aan kinderen!
- Neem voor andere problemen tijdens het gebruik contact op met onze klantenservice.

## Montage

- Schroef de montageplaat aan de achterkant los. **fig. 1**
- Boor 2 gaten van  $\varnothing$  6 mm op de gewenste positie (gebruik de montageplaat als sjabloon en zorg ervoor dat hij waterpas is) en plaats de pluggen. **fig. 2 + 3**
- Schroef de montageplaat vast aan de muur. **fig. 4**
- Zet de schakelaar in de ON-positie. **fig. 5**
- Bevestig de lamp weer aan de montageplaat **fig. 6** (zorg ervoor dat de rubberen ring goed afdicht).

## Werking

- Voor de beste prestaties laadt u de zonnelamp op in de zon (min. 8 uur) voordat u het apparaat voor het eerst AAN zet (ook nodig na vervanging van de batterijen).
- De lamp wordt automatisch geactiveerd wanneer de omgeving donker genoeg is.

## Oplaadtijd

Ongeveer 9 uur bij  $\geq 40.000$  lux (Ref.: middagzon in de zomer = 100.000 lux)

*Opmerking: Met een zonnige, heldere dag lichten de leds langer op dan op een donkere, bewolkte dag. Zorg er ook voor dat het zonnepaneel schoon is (vrij van vuil, bladeren en sneeuw).*

## Werkduur (volledig opgeladen)

Ongeveer 6 uur

## Vervanging batterij

Het is mogelijk om de batterij te vervangen. Als u dat wilt doen, neem dan contact op met onze klantenservice voor instructies en de juiste batterij voor uw wandlamp.

## Lichtstand

De lamp brandt continu bij 50 lumen.

## Specificaties

Batterijtype:	2x AA 1,2V NiMH (900mAh) batterij
Zonnepaneel:	Monocrystalline 0,44W
LED type:	8x geïntegreerde 2835 SMD LED 0,2W
IP-score:	IP44 waterafstotend
Afmetingen:	11,5 x 11,5 x 8 cm
Gewicht:	318 g.
Materiaal behuizing:	Roestvrij staal

CE is de afkorting van Conformité européenne en betekent Conform aan de Europese richtlijnen. Met de CE-markering bevestigt de fabrikant dat dit product voldoet aan de huidige Europese richtlijnen. De conformiteitsverklaring kan worden aangevraagd bij [customercare@brandsgroup.com](mailto:customercare@brandsgroup.com).



Oude apparaten met het afgebeelde symbool mogen niet met het huisvuil worden weggegooid. U moet ze inleveren bij een afvalinzamelings- centrum (informeer bij uw gemeente) of bij de winkelier waar ze zijn gekocht.

# DE | Solar-Wandleuchte

Lesen Sie dieses Handbuch sorgfältig durch, bevor Sie das Produkt verwenden.

## WARNHINWEIS

- Um eine korrekte Installation und Funktion zu gewährleisten, sollten Sie diese Anweisungen stets befolgen.
- Bauen Sie das Gerät nicht auseinander und modifizieren Sie es nicht selbst. Wenden Sie sich bei Reparaturen immer an eine autorisierte Stelle.
- Installieren Sie das Gerät nicht in der Nähe von extremen Wärmequellen, Feuchtigkeit oder korrosiven Substanzen.
- Vermeiden Sie den Kontakt mit scharfen Gegenständen und starken Chemikalien.
- Die Lichtquellen können nicht ersetzt werden.
- Greifen Sie nicht in die interne Verkabelung ein.
- Verwenden Sie nur 2x AA 1,2V NiMH (900 mAh) Akkus, die den mitgelieferten Akkus entsprechen.
- Für den Einsatz im Freien geeignet.
- Verwenden Sie das Produkt nicht, wenn es eine Fehlfunktion aufweist, die Lichtquelle zerbrochen oder das Produkt beschädigt ist. Entsorgen Sie es in diesem Fall auf sichere und umweltfreundliche Weise.
- Das Produkt ist für dekorative Beleuchtung bestimmt.
- Das Produkt ist kein Spielzeug: Geben Sie es nicht Kindern in die Hände!
- Bei jeglichen anderen Problemen während der Nutzung wenden Sie sich bitte an unseren Kundendienst.

## Montage

- Schrauben Sie die hintere Montageplatte auf der Rückseite fest. **fig. 1**
- Bohren Sie 2 Löcher von  $\varnothing$  6 mm an der gewünschten Position (verwenden Sie die Montageplatte als Schablone und achten Sie darauf, dass sie eben ist) und setzen Sie die Dübel ein. **fig. 2+3**
- Schrauben Sie die Montageplatte an die Wand. **fig. 4**
- Stellen Sie den Schalter auf die ON-Position. **fig. 5**
- Bringen Sie die Leuchteinheit wieder an der Montageplatte **fig. 6** an (vergewissern Sie sich, dass der Gummiring gut abdichtet).

## Inbetriebnahme

- Um die optimale Leistung zu erzielen, laden Sie die Solarlampe in der Sonne auf (mind. 8 Stunden) vor dem ersten Einschalten (dies ist auch nach dem Auswechseln der Akkus nötig).
- Die Solarlampe schaltet sich automatisch ein, wenn die Umgebung dunkel genug ist.

## Aufladezeit

ca. 9 Std. bei  $\geq 40.000$  Lux (Referenzwert: Mittagssonne im Sommer = 100.000 Lux)

*Nach einem sonnigen, hellen Tag werden die LEDs länger leuchten als nach einem dunklen, bewölkten Tag. Vergewissern Sie sich auch, dass das Solarpanel sauber und frei zugänglich ist (frei von Schmutz, Laub und Schnee).*



## Betriebszeit (voll aufgeladen)

ca. 6 Std.

## Akkuwechsel

Es ist möglich, den Akku zu ersetzen. Wenn Sie dies wünschen, wenden Sie sich bitte an unseren Kundendienst, um Anweisungen und den richtigen Akku für Ihre Wandleuchte zu erhalten.

## Lichtmodi

Leuchtet im Betrieb kontinuierlich mit 50 Lumen.

## Technische Daten

Akkutyp:	Zwei AA 1,2 V NiMH (900mAh) Akkus
Solarpaneel:	Monokristallin 0.44W
LED-Typ:	8 x integrierte 2835 SMD LED 0,2W
IP-Schutzklasse:	IP44 geschützt gegen Spritzwasser
Maße:	11,5 x 11,5 x 8 cm
Gewicht:	318 g
Material des Gehäuses:	Rostfreier Stahl

CE ist die Abkürzung für Conformité européenne - und bedeutet „Entspricht den EU-Richtlinien“. Mit der CE-Kennzeichnung bestätigt der Hersteller, dass dieses Produkt die geltenden europäischen Richtlinien erfüllt.“ Die Konformitätserklärung kann unter [customer-care@brandsgroup.com](mailto:customer-care@brandsgroup.com) angefordert werden.



Altgeräte, die mit dem abgebildeten Symbol gekennzeichnet sind, dürfen nicht in den Hausmüll entsorgt werden. Sie müssen sie bei einer Sammelstelle für Altgeräte (erkundigen Sie sich bitte bei Ihrer Gemeinde) oder dem Händler, bei dem es gekauft wurde abgegeben werden.

# FR | Applique solaire

**Veillez lire ce manuel attentivement avant d'utiliser le produit.**

## PRÉCAUTION

- Afin d'assurer l'installation et le fonctionnement corrects, suivez toujours ce mode d'emploi.
- Ne démontez ni ne modifiez le dispositif vous-même. Adressez-vous toujours à une personne agréée pour la réparation.
- N'installez pas le dispositif à proximité de sources de chaleur extrême, d'humidité ou de substances corrosives.
- Évitez le contact avec des objets pointus et des produits chimiques puissants.
- Les sources lumineuses ne sont pas remplaçables.
- N'interférez pas avec le câblage interne.
- Utilisez uniquement une pile 2 x AA 1,2 V NiMH (900mAh) pile équivalente à la pile fournie.
- Convient à un usage extérieur.
- En cas de mauvais fonctionnement du produit, de rupture ou de dommage à la source lumineuse, n'utilisez pas le produit. Au lieu de cela, jetez-le de manière sûre et écologique.
- Le produit est destiné à un éclairage décoratif.
- Ce n'est pas un jouet ; tenez-le hors de portée des enfants !
- Pour tout autre problème durant l'utilisation, contactez notre service clientèle.

## Montage

- Dévissez la plaque de montage située à l'arrière. **fig. 1**
- Forez 2 trous de 6 mm Ø à l'endroit désiré (utilisez la plaque de montage comme gabarit et assurez-vous qu'elle est bien horizontale) et insérez les chevilles. **fig. 2+3**
- Vissez la plaque de montage au mur. **fig. 4**
- Mettez le commutateur en position ON. **fig. 5**
- Refixez la lampe à la plaque de montage **fig. 6** (assurez-vous que la bague en caoutchouc ferme bien).

## Fonctionnement

- Pour une performance optimale, chargez la lampe solaire au soleil (min. 8 heures) avant de pousser sur ON pour la première fois (aussi nécessaire après le remplacement des piles).
- La lampe solaire sera activée automatiquement quand son environnement sera suffisamment sombre.

## Temps de charge

Approx. 9 h. avec  $\geq 40\,000$  lux

(réf. : soleil de midi en été = 100 000 lux)

*Remarque : par temps clair et ensoleillé, la DEL s'allume plus longtemps que par temps nuageux. Assurez-vous également de la propreté du panneau solaire (absence de salissures, de feuilles et de neige).*

## Durée de fonctionnement (charge complète)

Approx. 6 h.

## Remplacement de la batterie

Il est possible de remplacer la pile. Si vous souhaitez le faire, veuillez contacter notre service clientèle pour obtenir des instructions et la pile adaptée à votre applique solaire.

## Mode d'éclairage

La lampe brillera d'une luminosité constante de 50 lumens.

## Spécifications

Type de piles :	2 x pile de AA 1,2 V NiMH (900mAh)
Panneau solaire :	monocristallin 0,44 W
Type de LED :	8 x 2 835 LED SMD 0,2W intégrés
Classification IP :	IP44 résistant à l'eau
Dimensions :	11,5 x 11,5 x 8 cm
Poids :	318 g.
Corps du produit :	acier inoxydable

CE est l'abréviation de Conformité européenne - qui signifie «Conforme aux directives de l'UE». Avec le marquage CE, le fabricant confirme que ce produit est conforme aux directives européennes applicables. La déclaration de conformité peut être demandée à [customercare@brandsgroup.com](mailto:customercare@brandsgroup.com).



Ne pas jeter d'appareils portant le symbole ci-contre avec les déchets domestiques. Vous devez déposer le produit à un point de collecte approprié ou chez le revendeur (Pour plus d'informations, veuillez contacter l'autorité locale responsable de la gestion des déchets et du recyclage).

# IT | Applique solare

Leggere attentamente questo manuale prima di utilizzare il prodotto.

## AVVERTENZA

- Per garantire un'installazione e un funzionamento corretti, seguire sempre le presenti istruzioni.
- Non smontare né modificare autonomamente. Rivolgersi sempre a una persona autorizzata per la riparazione.
- Non installare vicino a fonti di calore estreme, umidità o sostanze corrosive.
- Evitare il contatto con oggetti appuntiti e sostanze chimiche forti.
- Le sorgenti luminose non sono sostituibili.
- Non interferire con il cablaggio interno.
- Usare solo 2 X batterie AA 1,2V NiMH ( 900 mAh ) equivalenti alla batteria in dotazione.
- Adatta per uso esterno.
- In caso di malfunzionamento del prodotto, rottura della sorgente luminosa o danneggiamento, non utilizzare la lampada. In tal caso, smaltirla in modo sicuro e rispettoso dell'ambiente.
- Il prodotto è progettato per l'illuminazione decorativa.
- Il prodotto non è un giocattolo; non lasciarlo nelle mani dei bambini!
- Per qualsiasi altro problema durante l'utilizzo, contattare il nostro Servizio Clienti.

## Montaggio

- Svitare la piastra di montaggio posteriore sul retro. **fig. 1**
- Praticare 2 fori di Ø 6 mm nella posizione desiderata (utilizzare la piastra di montaggio come dima e assicurarsi che sia a livello) e inserire i tappi. **fig. 2+3**
- Avvitare la piastra di montaggio alla parete. **fig. 4**
- Gira l'interruttore sulla posizione ON. **fig. 5**
- Riattaccare l'unità di illuminazione alla piastra di montaggio **fig. 6** (assicurarsi che l'anello in gomma sia ben sigillato).

## Funzionamento

- Per prestazioni ottimali, caricare la lampada solare al sole (min. 8 ore) prima della prima accensione (anche dopo la sostituzione delle batterie).
- La lampada solare si attiverà automaticamente quando l'ambiente è sufficientemente buio.

## Tempo di ricarica

ca. 9 ore di  $\geq 40.000$  lux (Rif.: sole di mezzogiorno in estate = 100.000 lux)

*Nota: in una giornata luminosa e soleggiata, il LED si accende più a lungo rispetto a una giornata nuvolosa. Assicurarsi anche che il pannello solare sia pulito (privo di sporcizia, foglie e neve).*

## **Autonomia (completamente carica)**

ca. 6 ore

## **Sostituzione della batteria**

È possibile sostituire la batteria. Se necessario, contattare il nostro servizio clienti per le istruzioni e per sapere la batteria corretta per la applique solare.

## **Modalità di illuminazione**

Illuminerà in modo continuo a 50 lumen.

## **Specifiche**

Tipo di batteria:	2 X batterie AA 1,2V NiMH ( 900 mAh )
Pannello solare:	Monocristallino 0,44W
Tipo di LED :	8 LED SMD 2835 integrati 0,2W
Grado di protezione IP:	IP44 resistente all'acqua
Misure:	11,5 x 11,5 x 8 cm
Peso:	318 g.
Materiale del corpo:	acciaio inossidabile

CE è l'abbreviazione di Conformité européenne - E significa Conforme alle linee guida europee. Con il marchio CE, il produttore conferma che questo prodotto è conforme all'attuale europeo linee guida. La dichiarazione di conformità può essere richiesta a [customercare@brandsgroup.com](mailto:customercare@brandsgroup.com).



I vecchi apparecchi contrassegnati con il simbolo rappresentato non devono essere smaltiti con la spazzatura. È necessario restituirli a un centro di raccolta rifiuti (informarsi presso la propria comunità locale) o al rivenditore presso cui sono stati acquistati.

# ES | Luz mural solar

Lea atentamente este manual antes de utilizar el producto.

## ADVERTENCIA

- Para asegurar la instalación y el funcionamiento correctos, siga siempre estas instrucciones.
- No desmonte ni modifique el producto. Acuda siempre a una persona autorizada para su reparación.
- No lo instale cerca de fuentes de calor extremo, humedad o sustancias corrosivas.
- Evite el contacto con objetos afilados y químicos fuertes.
- Las fuentes de luz no son reemplazables.
- No manipule el cableado interno.
- Solo utilice 2x pilas AA 1,2 V NiMH (900 mAh) equivalentes a la pila suministrada.
- Apto para uso en exteriores.
- Si el producto no funciona bien, se rompe la fuente de luz o se estropea, no lo utilice. En su lugar, deséchelo de forma segura y ecológica.
- El producto está diseñado para dar luz decorativa.
- El producto no es un juguete, no se lo dé a los niños.
- Para cualquier otro problema durante el uso, póngase en contacto con atención al cliente.

## Montaje

- Desatornille la placa de montaje trasera en la parte de atrás. **fig. 1**
- Taladre 2 agujeros de 6 mm Ø en la posición deseada (utilice una placa de montaje como plantilla y asegúrese de que esté a nivel) e inserte los enchufes. **fig. 2+3**
- Atornille la placa de montaje a la pared. **fig. 4**
- Gire el interruptor a la posición ON. **fig. 5**
- Vuelva a colocar la unidad de luz a la placa de montaje **fig. 6** (asegúrese de que el anillo de goma selle bien).

## Funcionamiento

- Para obtener el mejor rendimiento, cargue la lámpara solar al sol (mín. 8 horas) antes de encenderla por primera vez (también es necesario después de reemplazar las pilas).
- La lámpara solar se activará de forma automática cuando el entorno sea lo suficientemente oscuro.

## Tiempo de carga

Aprox. 9 h por  $\geq 40\ 000$  lux (Ref.: luz solar a medio día en verano = 100 000 lux)

*Nota: En un día brillante y soleado, el LED se iluminará durante más tiempo que en un día nublado. Además, asegúrese de que el panel solar está limpio (sin suciedad, hojas y nieve).*

## Tiempo de funcionamiento (carga completa)

Aprox. 6 h

## Reemplazo de las pilas

Se puede reemplazar la pila.

Si lo desea, póngase en contacto con nuestro departamento de atención al cliente para recibir instrucciones y la pila correcta para la luz mural.

## Modo de luz

Brillará continuamente a 50 lúmenes.

## Especificaciones

Tipo de pila:	2x pilas AA 1,2 V NiMH (900 mAh)
Panel solar:	monocristalino 0,44 W
Tipo de LED:	8 x LED 2835 SMD integrado 0,2 W
Clasificación IP:	impermeable IP44
Medidas:	11,5 x 11,5 x 8 cm
Peso:	318 g.
Material del cuerpo:	acero inoxidable

CE es la abreviatura de Conformité européenne - And means Cumple con las directrices europeas. Con la marca CE, el fabricante confirma que este producto cumple con las directrices europeas vigentes. La declaración de conformidad puede solicitarse a [customercare@brandsgroup.com](mailto:customercare@brandsgroup.com).



Los electrodomésticos viejos marcados con el símbolo de la imagen no deben desecharse con la basura. Debe devolverlos a un centro de recolección de desechos (consulte a su comunidad local) o al minorista donde los compraron.

# Contact information



info@brendz.com



+31 (0)493-326 626

*(Mo - Fri / 08.30 - 17.00)*

*Available in Dutch, English and German*



more info about the product  
scan the QR-Code

**www.brendz.com**