

USER MANUAL



INHALTSVERZEICHNIS

1. SICHERHEITSHINWEISE.....	2
2. SICHERHEITSANWEISUNGEN.....	5
3. GERÄTEBESCHREIBUNG.....	7
4. TÄGLICHER GEBRAUCH.....	9
5. FLEXIBLE INDUKTIONSKOCHFLÄCHE.....	14
6. TIPPS UND HINWEISE.....	17
7. REINIGUNG UND PFLEGE.....	19
8. FEHLERSUCHE.....	20
9. MONTAGE.....	23
10. TECHNISCHE DATEN.....	25
11. ENERGIEEFFIZIENZ.....	25

FÜR PERFEKTE ERGEBNISSE

Danke, dass Sie sich für dieses AEG Produkt entschieden haben. Wir haben es geschaffen, damit Sie viele Jahre von seiner ausgezeichneten Leistung und den innovativen Technologien, die Ihnen das Leben erleichtern, profitieren können. Es ist mit Funktionen ausgestattet, die in gewöhnlichen Geräten nicht vorhanden sind. Nehmen Sie sich ein paar Minuten Zeit zum Lesen, um seine Vorzüge kennen zu lernen.

Besuchen Sie uns auf unserer Website, um:



Sich Anwendungshinweise, Prospekte, Fehlerbehebungs- und Service-Informationen zu holen:

www.aeg.com/webselfservice



Ihr Produkt für einen besseren Service zu registrieren:

www.registreaeg.com



Zubehör, Verbrauchsmaterial und Original-Ersatzteile für Ihr Gerät zu kaufen:

www.aeg.com/shop

REPARATUR- UND KUNDENDIENST

Bitte verwenden Sie ausschließlich Original-Ersatzteile für Ihre Produkte. Halten Sie folgende Angaben bereit, wenn Sie sich an den Kundendienst wenden: Modell, Produktnummer (PNC), Seriennummer. Diese Informationen finden Sie auf dem Typenschild.

 Warnungs-/Sicherheitshinweise

 Allgemeine Informationen und Empfehlungen

 Informationen zum Umweltschutz

Änderungen vorbehalten.

1. SICHERHEITSHINWEISE

Lesen Sie vor der Montage und dem Gebrauch des Geräts zuerst die Gebrauchsanleitung. Bei Verletzungen

oder Schäden infolge nicht ordnungsgemäßer Montage oder Verwendung des Geräts übernimmt der Hersteller keine Haftung. Bewahren Sie die Anleitung immer an einem sicheren und zugänglichen Ort zum späteren Nachschlagen auf.

1.1 Sicherheit von Kindern und schutzbedürftigen Personen

- Das Gerät kann von Kindern ab 8 Jahren und Personen mit eingeschränkten physischen, sensorischen oder geistigen Fähigkeiten oder mit mangelnder Erfahrung und/oder mangelndem Wissen nur dann verwendet werden, wenn sie durch eine für ihre Sicherheit zuständige Person beaufsichtigt werden oder in die sichere Verwendung des Geräts eingewiesen wurden und die mit dem Gerät verbundenen Gefahren verstanden haben.
- Kinder dürfen nicht mit dem Gerät spielen.
- Halten Sie sämtliches Verpackungsmaterial von Kindern fern und entsorgen Sie es auf angemessene Weise.
- Halten Sie Kinder und Haustiere während des Betriebs oder der Abkühlphase vom Gerät fern. Berührbare Teile sind heiß.
- Falls Ihr Gerät mit einer Kindersicherung ausgestattet ist, empfehlen wir, diese einzuschalten.
- Kinder dürfen keine Reinigung und Wartung ohne Beaufsichtigung durchführen.
- Kinder bis zu 3 Jahren sind während des Betriebs unbedingt von dem Gerät fernzuhalten.

1.2 Allgemeine Sicherheit

- **WARNUNG:** Das Gerät und die zugänglichen Geräteteile werden während des Betriebs heiß. Seien Sie vorsichtig und berühren Sie niemals die Heizelemente. Halten Sie Kinder unter 8 Jahren vom Gerät fern, wenn sie nicht ständig beaufsichtigt werden.

- Schalten Sie das Gerät nicht über eine externe Zeitschaltuhr oder eine separate Fernsteuerung ein.
- **WARNUNG:** Kochen mit Fett oder Öl auf einem unbeaufsichtigten Kochfeld ist gefährlich und kann zu einem Brand führen.
- Versuchen Sie NICHT einen Brand mit Wasser zu löschen, sondern schalten Sie das Gerät aus und bedecken Sie die Flamme mit einem Deckel oder einer Feuerlöschdecke.
- **VORSICHT:** Der Kochvorgang muss überwacht werden. Ein kurzer Kochvorgang muss kontinuierlich überwacht werden.
- **WARNUNG:** Brandgefahr: Legen Sie keine Gegenstände auf dem Kochfeld ab.
- Legen Sie keine Metallgegenstände wie Messer, Gabeln, Löffel oder Topfdeckel auf die Oberfläche des Kochfelds, da diese heiß werden können.
- Reinigen Sie das Gerät nicht mit einem Dampfstrahlreiniger.
- Schalten Sie die Kochzone nach dem Gebrauch ab und verlassen Sie sich nicht auf die Topferkennung.
- Hat die Glaskeramik-/Glasoberfläche einen Sprung, schalten Sie das Gerät aus, um einen Stromschlag zu vermeiden.
- Wenn das Netzkabel beschädigt ist, muss es vom Hersteller, einem autorisierten Kundendienst oder einer gleichermaßen qualifizierten Person ausgetauscht werden, um Gefahrenquellen zu vermeiden.
- **WARNUNG:** Verwenden Sie nur Schutzabdeckungen des Herstellers des Kochgeräts, von ihm in der Bedienungsanleitung als geeignete und empfohlene Schutzabdeckungen oder die im Gerät enthaltene Schutzabdeckung. Es besteht Unfallgefahr durch die Verwendung ungeeigneter Schutzabdeckungen.

2. SICHERHEITSANWEISUNGEN

2.1 Montage



WARNUNG!

Die Montage des Geräts darf nur von einer qualifizierten Fachkraft durchgeführt werden.



WARNUNG!

Verletzungsgefahr sowie Risiko von Schäden am Gerät.

- Entfernen Sie das gesamte Verpackungsmaterial.
- Montieren Sie ein beschädigtes Gerät nicht und benutzen Sie es nicht.
- Halten Sie sich an die mitgelieferte Montageanleitung.
- Die Mindestabstände zu anderen Geräten und Küchenmöbeln sind einzuhalten.
- Seien Sie beim Umsetzen des Gerätes vorsichtig, da es sehr schwer ist. Tragen Sie stets Sicherheitshandschuhe und festes Schuhwerk.
- Dichten Sie die Ausschnittskanten mit einem Dichtungsmittel ab, um ein Aufquellen durch Feuchtigkeit zu verhindern.
- Schützen Sie die Geräteunterseite vor Dampf und Feuchtigkeit.
- Installieren Sie das Gerät nicht direkt neben einer Tür oder unter einem Fenster. So kann heißes Kochgeschirr nicht herunterfallen, wenn die Tür oder das Fenster geöffnet wird.
- Jedes Gerät besitzt Kühlgebläse auf seiner Unterseite.
- Ist das Gerät über einer Schublade installiert:
 - Lagern Sie keine kleinen Papierstücke oder -blätter, die eingezogen werden können, in der Schublade, da sie die Kühlgebläse beschädigen oder das Kühlsystem beeinträchtigen können.
 - Halten Sie einen Abstand von mindestens 2 cm zwischen dem Geräteboden und den Teilen, die in der Schublade gelagert sind, ein.

2.2 Elektrischer Anschluss



WARNUNG!

Brand- und Stromschlaggefahr.

- Alle elektrischen Anschlüsse sind von einem geprüften Elektriker vorzunehmen.
- Das Gerät muss geerdet sein.
- Vor der Durchführung jeglicher Arbeiten muss das Gerät von der elektrischen Stromversorgung getrennt werden.
- Stellen Sie sicher, dass die Daten auf dem Typenschild mit den elektrischen Nennwerten der Netzspannung übereinstimmen.
- Achten Sie darauf, dass das Gerät ordnungsgemäß montiert wird. Wenn freiliegende oder ungeeignete Netzkabel oder Netzstecker (fall vorhanden) verwendet werden, kann der Anschluss überhitzen.
- Stellen Sie sicher, dass Sie das richtige Kabel für den elektrischen Netzanschluss verwenden.
- Achten Sie darauf, dass das Netzkabel nicht lose hängt oder sich verheddert.
- Sorgen Sie dafür, dass ein Berührungsschutz installiert wird.
- Verwenden Sie die Zugentlastung für das Kabel.
- Stellen Sie beim elektrischen Anschluss des Gerätes sicher, dass das Netzkabel und ggf. der Netzstecker nicht mit dem heißen Gerät oder heißem Kochgeschirr in Berührung kommt.
- Verwenden Sie keine Mehrfachsteckdosen oder Verlängerungskabel.
- Achten Sie darauf, Netzstecker (falls vorhanden) und Netzkabel nicht zu beschädigen. Wenden Sie sich zum Austausch des beschädigten Netzkabels an unseren autorisierten Kundendienst oder eine Elektrofachkraft.
- Alle Teile, die gegen direktes Berühren schützen, sowie die isolierten Teile müssen so befestigt werden, dass sie nicht ohne Werkzeug entfernt werden können.

- Stecken Sie den Netzstecker erst nach Abschluss der Montage in die Steckdose. Stellen Sie sicher, dass der Netzstecker nach der Montage noch zugänglich ist.
- Falls die Steckdose lose ist, schließen Sie den Netzstecker nicht an.
- Ziehen Sie nicht am Netzkabel, wenn Sie das Gerät von der Stromversorgung trennen möchten. Ziehen Sie stets am Netzstecker.
- Verwenden Sie nur geeignete Trenneinrichtungen: Überlastschalter, Sicherungen (Schraubsicherungen müssen aus dem Halter entfernt werden können), Fehlerstromschutzschalter und Schütze.
- Die elektrische Installation muss eine Trenneinrichtung aufweisen, mit der Sie das Gerät allpolig von der Stromversorgung trennen können. Die Trenneinrichtung muss mit einer Kontaktöffnungsweite von mindestens 3 mm ausgeführt sein.
- Benutzen Sie das Gerät nicht als Arbeits- oder Abstellfläche.
- Hat die Geräteoberfläche einen Sprung, trennen Sie das Gerät umgehend von der Spannungsversorgung. Dies dient zur Vermeidung eines Stromschlags.
- Benutzer mit einem Herzschrittmacher müssen einen Mindestabstand von 30 cm zu den Induktionskochzonen einhalten, wenn das Gerät in Betrieb ist.
- Wenn Sie Nahrungsmittel in heißes Öl geben, kann dieses spritzen.



WARNUNG!

Brand- und Explosionsgefahr!

2.3 Gebrauch



WARNUNG!

Verletzungs-, Verbrennungs- und Stromschlaggefahr.

- Entfernen Sie vor dem ersten Gebrauch das gesamte Verpackungsmaterial, die Aufkleber und Schutzfolie (falls vorhanden).
- Das Gerät ist für die Verwendung im Haushalt vorgesehen.
- Nehmen Sie keine technischen Änderungen am Gerät vor.
- Die Lüftungsöffnungen dürfen nicht abgedeckt werden.
- Lassen Sie das Gerät bei Betrieb nicht unbeaufsichtigt.
- Schalten Sie die Kochzonen nach jedem Gebrauch aus.
- Verlassen Sie sich nicht auf die Topferkennung.
- Legen Sie kein Besteck und keine Topfdeckel auf die Kochzonen. Anderenfalls werden sie sehr heiß.
- Bedienen Sie das Gerät nicht mit feuchten oder nassen Händen oder wenn es mit Wasser in Kontakt gekommen ist.
- Erhitzte Öle und Fette können brennbare Dämpfe freisetzen. Halten Sie Flammen und erhitzte Gegenstände beim Kochen mit Fetten und Ölen von diesen fern.
- Die von sehr heißem Öl freigesetzten Dämpfe können eine Selbstzündung verursachen.
- Bereits verwendetes Öl kann Lebensmittelreste enthalten und schon bei niedrigeren Temperaturen eher einen Brand verursachen als frisches Öl.
- Laden Sie keine entflammaren Produkte oder Gegenstände, die mit entflammaren Produkten benetzt sind, in das Gerät und stellen Sie solche nicht in die Nähe oder auf das Gerät.



WARNUNG!

Das Gerät könnte beschädigt werden.

- Stellen Sie kein heißes Kochgeschirr auf das Bedienfeld.
- Stellen Sie keine heißen Pfannen auf die Glasoberfläche des Kochfeldes.
- Lassen Sie das Kochgeschirr nicht leerkochen.
- Lassen Sie keine Gegenstände oder Kochgeschirr auf das Gerät fallen. Die Oberfläche könnte beschädigt werden.
- Schalten Sie die Kochzonen niemals ein, wenn sich kein Kochgeschirr darauf befindet, oder wenn das Kochgeschirr leer ist.

- Legen Sie keine Alufolie auf das Gerät.
- Kochgeschirr aus Gusseisen, Aluminium oder mit beschädigten Böden kann die Glas- bzw. Glaskeramikoberfläche verkratzen. Heben Sie das Kochgeschirr stets an, wenn Sie es auf dem Kochfeld umsetzen möchten.
- Dieses Gerät ist nur zum Kochen bestimmt. Jeder andere Gebrauch ist als bestimmungsfremd anzusehen, zum Beispiel das Beheizen eines Raums.

2.4 Reinigung und Pflege

- Reinigen Sie das Gerät regelmäßig, um eine Verschlechterung des Oberflächenmaterials zu verhindern.
- Schalten Sie das Gerät vor dem Reinigen aus und lassen Sie es abkühlen.
- Trennen Sie das Gerät vor Wartungsarbeiten von der Spannungsversorgung.
- Reinigen Sie das Gerät nicht mit Wasserspray oder Dampf.
- Reinigen Sie das Gerät mit einem weichen, feuchten Tuch. Verwenden Sie ausschließlich Neutralreiniger.

Benutzen Sie keine Scheuermittel, scheuernde Reinigungsschwämmchen, Lösungsmittel oder Metallgegenstände.

2.5 Entsorgung



WARNUNG!

Verletzungs- und Erstickungsgefahr.

- Für Informationen zur ordnungsgemäßen Entsorgung des Geräts wenden Sie sich an die zuständige kommunale Behörde vor Ort.
- Trennen Sie das Gerät von der Stromversorgung.
- Schneiden Sie das Netzkabel in der Nähe des Geräts ab, und entsorgen Sie es.

2.6 Service

- Wenden Sie sich zur Reparatur des Geräts an einen autorisierten Kundendienst.
- Verwenden Sie ausschließlich Originalersatzteile.

3. GERÄTEBESCHREIBUNG

3.1 Kochfeldanordnung

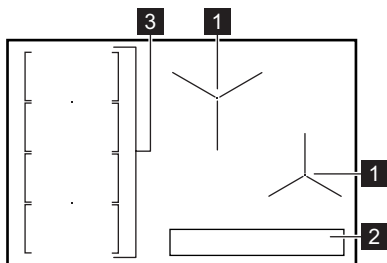

- 1 Induktionskochzone
- 2 Bedienfeld
- 3 Flexible Induktionskochfläche bestehend aus vier Bereichen



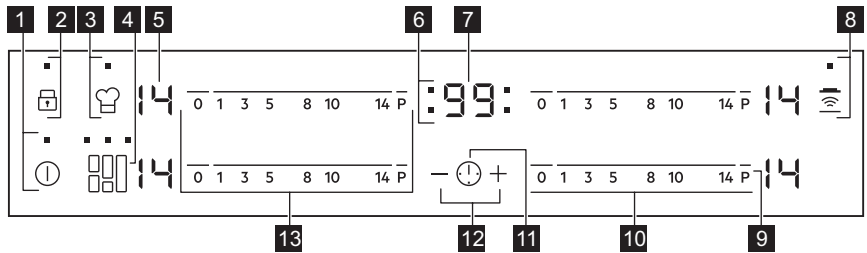











3.2 Bedienfeldanordnung



Bedienen Sie das Gerät über die Sensorfelder. Die Anzeigen, Kontrolllampen und akustischen Signale informieren Sie über die aktiven Funktionen.

Sensorfeld	Funktion	Kommentar
1	ⓘ	EIN/AUS Ein- und Ausschalten des Kochfeldes.
2	🔒	Verriegeln / Kindersicherung Verriegeln/Entriegeln des Bedienfelds.
3	👉	PowerSlide Ein- und Ausschalten der Funktion.
4	🌉	FlexiBridge Umschalten zwischen den drei Modi der Funktion.
5	-	Kochstufenanzeige Zeigt die Kochstufe an.
6	-	Kochzonen-Anzeigen des Timers Zeigt an, für welche Kochzone die Zeit eingestellt wurde.
7	-	Timer-Anzeige Zeigt die Zeit in Minuten an.
8	📶	Hob²Hood Ein- und Ausschalten des manuellen Modus der Funktion.
9	P	PowerBoost Ein- und Ausschalten der Funktion.
10	-	Einstellskala Einstellen der Kochstufe.
11	🕒	- Auswählen der Kochzone.
12	+ / -	- Erhöhen oder Verringern der Zeit.
13	-	Einstellskala Einstellen der Kochstufe für die flexible Induktionskochfläche.



3.3 Anzeigen der Kochstufen

Display	Beschreibung
	Die Kochzone ist ausgeschaltet.
 - 	Die Kochzone ist eingeschaltet.
	Ankochautomatik ist aktiviert.
	PowerBoost ist aktiviert.
 + Zahl	Eine Störung ist aufgetreten.
 /  / 	OptiHeat Control (Restwärmeanzeige, 3-stufig): Weitergaren/Warmhalten/Restwärme.
	Verriegeln/Kindersicherung ist aktiviert.
	Das Kochgeschirr ist ungeeignet oder zu klein bzw. es befindet sich kein Kochgeschirr auf der Kochzone.
	Abschaltautomatik ist aktiviert.
 /  / 	PowerSlide ist aktiviert.

3.4 OptiHeat Control (Restwärmeanzeige, 3-stufig)



WARNUNG!

 /  /  Es besteht Verbrennungsgefahr durch Restwärme. Die Anzeige zeigt die Restwärmestufe an.

Die Induktionskochzonen erzeugen die erforderliche Hitze zum Kochen direkt im Boden des Kochgeschirrs. Die Glaskeramik wird nur durch die Wärme des Kochgeschirrs erhitzt.

4. TÄGLICHER GEBRAUCH



WARNUNG!

Siehe Kapitel Sicherheitshinweise.

4.1 Ein- und Ausschalten



Berühren Sie  1 Sekunde lang, um das Kochfeld ein- oder auszuschalten.

4.2 Abschaltautomatik

Mit dieser Funktion wird das Kochfeld in folgenden Fällen automatisch ausgeschaltet:

- Alle Kochzonen sind ausgeschaltet.

- Nach dem Einschalten des Kochfelds wird keine Kochstufe gewählt.
- Das Bedienfeld ist mehr als 10 Sekunden mit verschütteten Lebensmitteln oder einem Gegenstand bedeckt (Topf, Tuch usw.). Ein akustisches Signal ertönt und das Kochfeld schaltet ab. Entfernen Sie den Gegenstand oder reinigen Sie das Bedienfeld.
- Das Kochfeld wird zu heiß (wenn beispielsweise ein Topf leerkocht). Lassen Sie die Kochzone abkühlen, bevor Sie das Kochfeld wieder verwenden.

- Sie verwenden ungeeignetes Kochgeschirr. Das Symbol  leuchtet auf und die Kochzone wird automatisch nach 2 Minuten ausgeschaltet.
- Eine Kochzone wurde nicht ausgeschaltet bzw. die Kochstufe wurde nicht geändert. Nach einer Weile leuchtet  auf und das Kochfeld schaltet sich aus.

Verhältnis zwischen der Kochstufe und der Zeit, nach der das Kochfeld ausgeschaltet wird:

Kochstufe	Das Kochfeld wird ausgeschaltet nach
 , 1 - 3	6 Stunden
4 - 7	5 Stunden
8 - 9	4 Stunden
10 - 14	1,5 Stunden

4.3 Kochstufe

Einstellen oder Ändern der Kochstufe:

Berühren Sie die Einstellskala auf der gewünschten Kochstufe oder fahren Sie mit dem Finger entlang der Skala bis zur gewünschten Kochstufe.

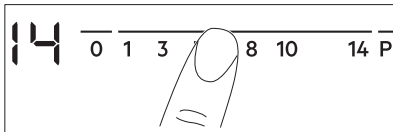

4.4 Verwendung der Kochzonen

Stellen Sie das Kochgeschirr mittig auf die ausgewählte Kochzone. Induktionskochzonen passen sich bis zu einem gewissen Grad automatisch an die Größe des Kochgeschirrbodens an.



Mit einem großen Kochgeschirr können Sie auf zwei Kochzonen gleichzeitig kochen. Das Kochgeschirr muss die Mitten beider Zonen bedecken.

4.5 Ankochautomatik

Schalten Sie diese Funktion ein, damit die gewünschte Kochstufeneinstellung in kürzerer Zeit erreicht wird. Wenn sie aktiviert ist, schaltet sich die Kochzone mit der höchsten Stufe ein und wechselt dann zur gewünschten Einstellung.

 Zum Einschalten der Funktion muss die Kochzone abgekühlt sein.

Einschalten der Funktion für eine

Kochzone: Berühren Sie **P** ( leuchtet auf). Berühren Sie dann gleich danach die gewünschte Kochstufe. Nach 3 Sekunden leuchtet  auf.

Ausschalten der Funktion: Ändern Sie die Kochstufe.

4.6 PowerBoost

Diese Funktion stellt den Induktionskochzonen zusätzliche Leistung zur Verfügung. Für die Induktionskochzone kann diese Funktion nur für einen begrenzten Zeitraum eingeschaltet werden. Danach schaltet die Induktionskochzone automatisch wieder auf die höchste Kochstufe um.

 Siehe Kapitel „Technische Daten“.

Einschalten der Funktion für eine

Kochzone: Berühren Sie **P**.  leuchtet auf.

Ausschalten der Funktion: Ändern Sie die Kochstufe.

4.7 Timer

Kurzzeitmesser

Mit dieser Funktion stellen Sie ein, wie lange eine Kochzone für einen einzelnen Kochvorgang eingeschaltet bleiben soll.

Stellen Sie zuerst die Kochstufe für die Kochzone und erst danach die Funktion ein.

Auswählen der Kochzone: Berühren Sie

 so oft, bis die Anzeige der gewünschten Kochzone aufleuchtet.

Einschalten der Funktion: Berühren Sie \oplus des Timers, um die Zeit einzustellen (00 - 99 Minuten). Wenn die Anzeige der Kochzone langsam blinkt, wird die Zeit heruntergezählt.

So wird die Restzeit angezeigt: Wählen Sie die Kochzone mit \odot aus. Die Anzeige der Kochzone blinkt schneller. Das Display zeigt die Restzeit an.

Ändern der Zeit: Wählen Sie die Kochzone mit \odot aus. Berühren Sie \oplus oder \ominus .

Ausschalten der Funktion: Wählen Sie die Kochzone mit \odot und berühren Sie \ominus . Die Restzeit wird auf 00 heruntergezählt. Die Anzeige der Kochzone erlischt.

 Wenn die eingestellte Zeit abgelaufen ist, ertönt ein Signalton und 00 blinkt. Die Kochzone wird ausgeschaltet.

Ausschalten des Signaltons: Berühren Sie \odot .

CountUp Timer (Garzeitmesser)
Mit dieser Funktion können Sie feststellen, wie lange eine Kochzone bereits in Betrieb ist.

Auswählen der Kochzone: Berühren Sie \odot so oft, bis die Anzeige der gewünschten Kochzone aufleuchtet.

Einschalten der Funktion: Berühren Sie \ominus des Timers. $\cup P$ leuchtet auf. Wenn die Anzeige der Kochzone langsamer blinkt, wird die Zeit hochgezählt. Das Display schaltet um zwischen $\cup P$ und der abgelaufenen Zeit (Minuten).

So können Sie feststellen, wie lange die Kochzone bereits in Betrieb ist:

Wählen Sie die Kochzone mit \odot aus. Die Anzeige der Kochzone blinkt schneller. Im Display wird die Einschaltdauer der Zone angezeigt.

Ausschalten der Funktion: Wählen Sie die Kochzone mit \odot und berühren Sie

\oplus oder \ominus . Die Anzeige der Kochzone erlischt.

Kurzzeitwecker

Sie können diese Funktion als **Kurzzeit-Wecker** benutzen, wenn das Gerät eingeschaltet ist und die Kochzonen nicht in Betrieb sind. Das Display zeigt \odot an.

Einschalten der Funktion: Berühren Sie \odot . Berühren Sie \oplus oder \ominus des Timers, um die Zeit einzustellen. Wenn die eingestellte Zeit abgelaufen ist, ertönt ein Signalton und 00 blinkt.

Ausschalten des Signaltons: Berühren Sie \odot .

 Diese Funktion hat keine Auswirkung auf den Kochzonenbetrieb.

4.8 Verriegeln

Sie können das Bedienfeld sperren, wenn Kochzonen eingeschaltet sind. So wird verhindert, dass die Kochstufe versehentlich geändert wird.

Stellen Sie zuerst die Kochstufe ein.

Einschalten der Funktion: Berühren Sie $\cup P$. $\cup P$ leuchtet 4 Sekunden auf. Der Timer bleibt eingeschaltet.





Ausschalten der Funktion: Berühren Sie $\cup P$. Die vorherige Kochstufe wird angezeigt.





 Diese Funktion wird auch ausgeschaltet, sobald das Kochfeld ausgeschaltet wird.

4.9 Kindersicherung





Diese Funktion verhindert ein versehentliches Einschalten des Kochfelds.



Einschalten der Funktion: Schalten Sie das Kochfeld mit \odot ein. Stellen Sie keine Kochstufe ein. Berühren Sie $\cup P$ 4 Sekunden lang. $\cup P$ leuchtet auf. Schalten Sie das Kochfeld mit \odot aus.

Ausschalten der Funktion: Schalten Sie das Kochfeld mit  ein. Stellen Sie keine Kochstufe ein. Berühren Sie  4 Sekunden lang.  leuchtet auf. Schalten Sie das Kochfeld mit  aus.

Vorübergehendes Ausschalten der Funktion für einen einzelnen Kochvorgang: Schalten Sie das Kochfeld mit  ein.  leuchtet auf. Berühren Sie  4 Sekunden lang. **Stellen Sie die Kochstufe innerhalb von 10 Sekunden ein.** Das Kochfeld kann jetzt benutzt werden. Wenn Sie das Kochfeld mit  ausschalten, wird diese Funktion wieder eingeschaltet.

4.10 OffSound Control (Ein- und Ausschalten der Signaltöne)

Schalten Sie das Kochfeld aus. Berühren Sie  3 Sekunden lang. Das Display wird ein- und ausgeschaltet. Berühren Sie  3 Sekunden lang. Es wird  oder  angezeigt. Berühren Sie  des Timers zum Auswählen von:

-  – der Signalton ist ausgeschaltet
-  – der Signalton ist eingeschaltet
Ihre Einstellungen werden übernommen, sobald das Kochfeld automatisch ausgeschaltet wird.

Haben Sie die Funktion auf  eingestellt, ertönt der Signalton nur in folgenden Fällen:

- Bei der Berührung von 
- Nach Ablauf der für Kurzzeitwecker eingestellten Zeit
- Nach Ablauf der für Kurzzeitmesser eingestellten Zeit
- Wenn das Bedienfeld bedeckt ist.

4.11 Funktion Power-Management

- Die Kochzonen werden je nach Lage auf dem Kochfeld und Anzahl der Phasen gruppiert. Siehe Abbildung.
- Jede Phase darf mit maximal 3700 W belastet werden.

- Mit dieser Funktion wird die Leistung zwischen den einzelnen, an dieselbe Phase angeschlossenen Kochzonen aufgeteilt.
- Diese Funktion wird eingeschaltet, sobald die Gesamtleistung aller an dieselbe Phase angeschlossenen Kochzonen 3700 W übersteigt.
- Mit dieser Funktion wird die Leistung aller anderen Kochzonen reduziert, die an dieselbe Phase angeschlossen sind.
- Die Anzeige der Kochzonen mit reduzierter Leistung wechselt zwischen zwei Kochstufen.

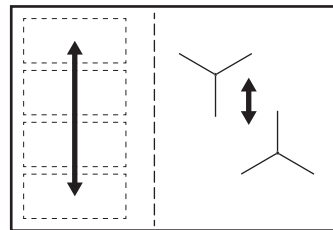

4.12 Hob²Hood

Diese innovative automatische Funktion verbindet das Kochfeld mit einer speziellen Dunstabzugshaube. Das Kochfeld und die Dunstabzugshaube kommunizieren mit Hilfe von Infrarotsignalen. Die Drehzahl des Lüfters wird automatisch eingestellt. Sie richtet sich nach dem eingestellten Modus und der Temperatur des heißesten Kochgeschirrs auf dem Kochfeld. Sie können den Lüfter auch manuell auf dem Bedienfeld des Kochfelds einstellen.

-  Bei den meisten Dunstabzugshauben ist das Fernsteuerungssystem werkseitig ausgeschaltet. Schalten Sie es ein, bevor Sie die Funktion nutzen. Weitere Informationen finden Sie in der Anleitung der Dunstabzugshaube.

Automatikbetrieb der Funktion

Stellen Sie für den automatischen Betrieb den Modus auf H1 – H6. Das Kochfeld ist standardmäßig auf H5 gestellt. Die Dunstabzugshaube schaltet

sich ein, wenn Sie das Kochfeld bedienen. Das Kochfeld misst die Temperatur des Kochgeschirrs automatisch und passt die Geschwindigkeit des Lüfters an.

Automatikmodi



	Automa- tische Einschal- tung der Beleuch- tung	Ko- chen ¹⁾	Braten ²⁾
Modus H0	Aus	Aus	Aus
Modus H1	Ein	Aus	Aus
Modus H2 ³⁾	Ein	Lüfterge- schwin- digkeit 1	Lüfterge- schwin- digkeit 1
Modus H3	Ein	Aus	Lüfterge- schwin- digkeit 1
Modus H4	Ein	Lüfterge- schwin- digkeit 1	Lüfterge- schwin- digkeit 1
Modus H5	Ein	Lüfterge- schwin- digkeit 1	Lüfterge- schwin- digkeit 2
Modus H6	Ein	Lüfterge- schwin- digkeit 2	Lüfterge- schwin- digkeit 3



1) Das Kochfeld erkennt, dass gekocht wird und regelt die Lüftergeschwindigkeit je nach eingestelltem Automatikbetrieb.

2) Das Kochfeld erkennt, dass gebraten wird und regelt die Lüftergeschwindigkeit je nach eingestelltem Automatikbetrieb.

3) In diesem Modus werden der Lüfter und die Beleuchtung unabhängig von der Temperatur eingeschaltet.

Ändern des Automatikbetriebs

- Schalten Sie das Gerät aus.
- Berühren Sie  3 Sekunden lang. Das Display wird ein- und ausgeschaltet.
- Berühren Sie  3 Sekunden lang.

- Berühren Sie  wiederholt, bis  angezeigt wird.
- Berühren Sie  des Timers, um einen automatischen Modus auszuwählen.





Schalten Sie den Automatikbetrieb aus, um die Dunstabzugshaube direkt über ihr Bedienfeld einzustellen.



Wenn Sie nach Beendigung des Kochvorgangs das Kochfeld ausschalten, kann die Dunstabzugshaube noch eine gewisse Zeit in Betrieb sein. Nach dieser Zeit schaltet das System den Lüfter automatisch aus. Während der folgenden 30 Sekunden kann der Lüfter nicht wieder eingeschaltet werden.

Manuelles Einstellen der Lüftergeschwindigkeit

Sie können den Lüfter auch manuell einstellen. Berühren Sie hierzu , wenn das Kochfeld eingeschaltet ist. Auf diese Weise wird der Automatikbetrieb ausgeschaltet und Sie können die Lüftergeschwindigkeit manuell ändern.

Durch Drücken von  erhöht sich die Lüftergeschwindigkeit um eine Stufe. Wenn Sie die Intensivstufe gewählt haben und  erneut drücken, wird die Geschwindigkeit auf 0 gesetzt und die Dunstabzugshaube ausgeschaltet.

Berühren Sie , um die Lüftergeschwindigkeit 1 wieder einzustellen.



Zum erneuten Einschalten des Automatikbetriebs schalten Sie das Kochfeld aus und wieder ein.

Einschalten der Beleuchtung

Sie können das Kochfeld so einstellen, dass sich die Beleuchtung automatisch einschaltet, wenn Sie das Kochfeld bedienen. Stellen Sie hierzu den Automatikmodus auf H1 – H6.

- i** Die Beleuchtung der Dunstabzugshaube schaltet sich 2 Minuten nach Ausschalten des Kochfelds aus.

5. FLEXIBLE INDUKTIONSKOCHFLÄCHE

- !** **WARNUNG!**
Siehe Kapitel
Sicherheitshinweise.

5.1 Funktion FlexiBridge

Die flexible Induktionskochfläche besteht aus vier Bereichen. Die Bereiche lassen sich zu zwei Kochzonen unterschiedlicher Größe oder zu einer großen Kochfläche zusammen schalten. Sie wählen die gewünschte Kombination durch die Auswahl des Modus, der für die Größe des zu verwendenden Kochgeschirrs geeignet ist. Es stehen drei Modi zur Verfügung: Standard (wird automatisch eingeschaltet, wenn Sie das Kochfeld einschalten), Große Brücke und Max Brücke.

- i** Stellen Sie die Kochstufe mit einer der beiden linken Einstellskalen ein.

Umschalten zwischen den Modi

Wählen Sie den Modus mit dem Sensorfeld: 

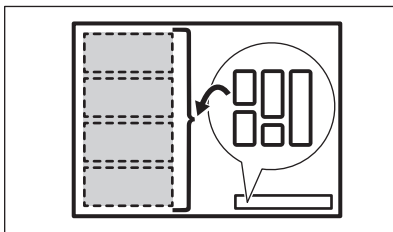

- i** Wenn Sie zwischen den Modi umschalten, wird die Kochstufe zurück auf **0** gestellt.

Durchmesser und Position des Kochgeschirrs

Wählen Sie den Modus, der für die Größe und Form des Kochgeschirrs geeignet ist. Das Kochgeschirr sollte möglichst die gesamte ausgewählte Fläche bedecken. Stellen Sie das Kochgeschirr mittig auf den ausgewählten Bereich.

Stellen Sie Kochgeschirr mit einem Bodendurchmesser, der kleiner als 160 mm ist, mittig auf einen einzelnen Bereich.

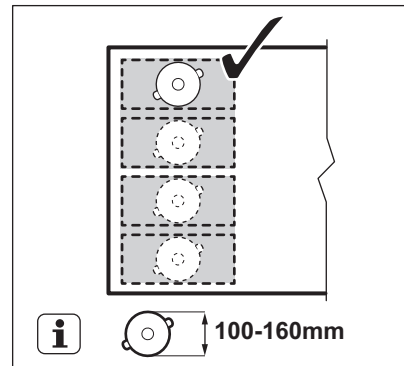

Stellen Sie Kochgeschirr mit einem Bodendurchmesser, der größer als 160 mm ist, mittig auf zwei Bereiche.

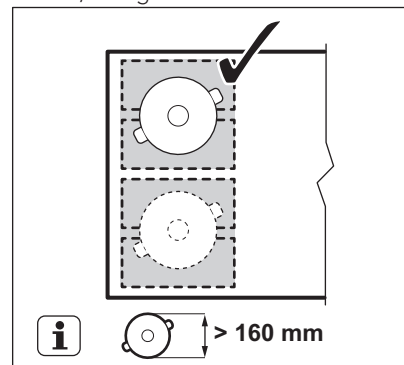

5.2 FlexiBridge Standardmodus

Dieser Modus ist eingeschaltet, wenn Sie das Kochfeld einschalten. Er schaltet die Bereiche zu zwei getrennten Kochzonen zusammen. Sie können die Kochstufe für jede Zone getrennt einstellen. Verwenden Sie hierfür die beiden linken Einstellskalen.

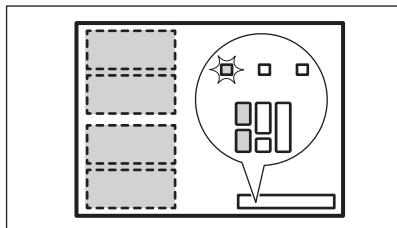

Richtige Position des Kochgeschirrs:

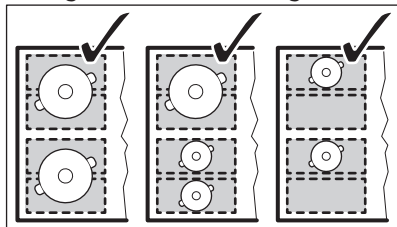

Falsche Position des Kochgeschirrs:

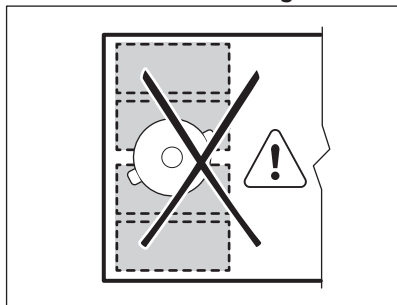

5.3 FlexiBridge Großer Brücken-Modus

Drücken Sie zum Einschalten des Modus , bis der gewünschte Modus angezeigt wird. Dieser Modus schaltet die drei hinteren Bereiche zu einer Kochfläche zusammen. Der vordere Bereich wird nicht dazugeschaltet und dient als Einzelkochzone. Sie können die

Kochstufe für jede Zone getrennt einstellen. Verwenden Sie die beiden linken Einstellskalen.

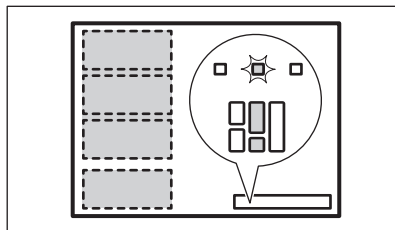

Richtige Position des Kochgeschirrs:

Um diesen Modus verwenden zu können, müssen Sie das Kochgeschirr auf die drei zusammen geschalteten Bereiche stellen. Wenn das Kochgeschirr nicht zwei

Bereiche bedeckt, zeigt das Display  an und die Kochzone wird nach 2 Minuten ausgeschaltet.

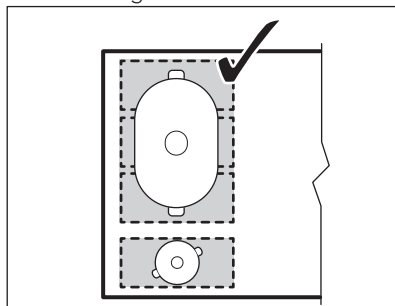

Falsche Position des Kochgeschirrs:

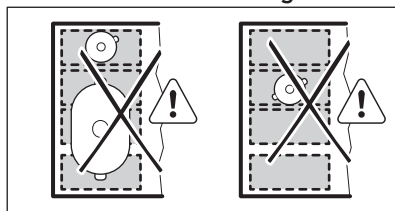

5.4 FlexiBridge Max Brücken-Modus

Drücken Sie zum Einschalten des Modus , bis der gewünschte Modus angezeigt wird. Dieser Modus schaltet alle Bereiche zu einer großen Kochfläche zusammen. Stellen Sie die Kochstufe mit einer der beiden linken Einstellskalen ein.

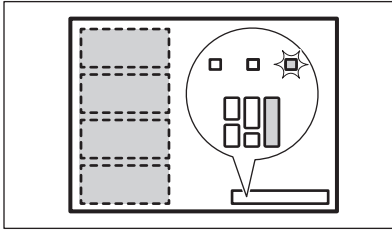

Richtige Position des Kochgeschirrs:

Um diesen Modus verwenden zu können, müssen Sie das Kochgeschirr auf alle vier zusammen geschalteten Bereiche stellen. Wenn das Kochgeschirr nicht drei

Bereiche bedeckt, zeigt das Display **F** an und die Kochzone wird nach 2 Minuten ausgeschaltet.

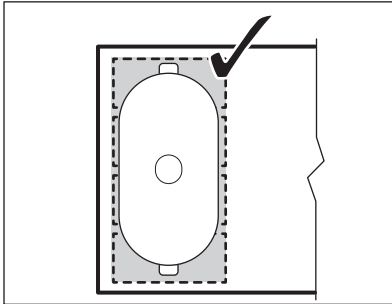

Falsche Position des Kochgeschirrs:

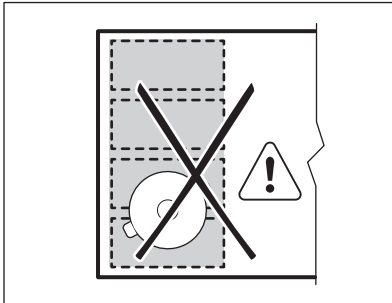

5.5 Funktion PowerSlide

Mit dieser Funktion können Sie die Kochstufe durch einfaches Verschieben des Kochgeschirrs auf einen anderen Bereich der Induktionskochfläche einstellen.

Diese Funktion unterteilt die Induktionskochfläche in drei Bereiche mit unterschiedlichen Kochstufen. Das

Kochfeld erkennt die Position des Kochgeschirrs und stellt die Kochstufe entsprechend der Position ein. Sie können das Kochgeschirr auf den vorderen, mittleren oder hinteren Bereich stellen. Der vordere Bereich hat die höchste Kochstufe. Um sie zu verringern, schieben Sie das Kochgeschirr auf die mittlere oder hintere Position.

- i** Verwenden Sie nur einen Topf, wenn Sie diese Funktion nutzen.

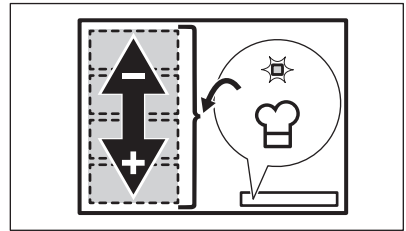

Allgemeine Informationen

- Bei dieser Funktion beträgt der Mindestdurchmesser des Kochgeschirrbodens 160 mm.
- Die Kochstufenanzeige der linken hinteren Einstellskala zeigt die Position des Kochgeschirrs auf der Induktionskochfläche an. Vorderer **[14]**, mittlerer **[9]**, hinterer **[3]** Bereich.

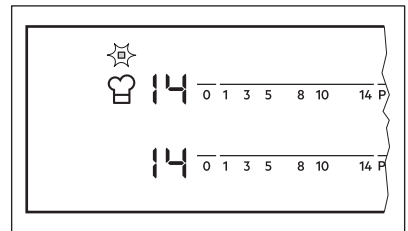

- Die Kochstufenanzeige der linken vorderen Einstellskala zeigt die Kochstufe an. **Ändern Sie bei Bedarf die Kochstufe mit der linken vorderen Einstellskala.**
- Wenn Sie die Funktion zum ersten Mal einschalten, ist der vordere Bereich auf **[14]**, der mittlere Bereich auf **[9]** und der hintere Bereich auf **[3]** eingestellt.

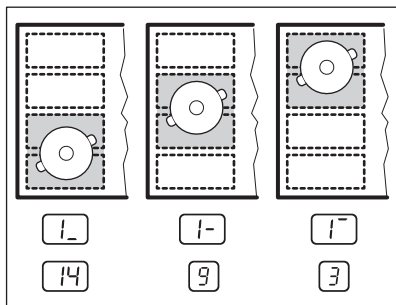

Sie können die Kochstufe für jeden Bereich getrennt ändern. Das Kochfeld speichert Ihre Kochstufeneinstellungen und verwendet sie wieder, wenn Sie die Funktion erneut einschalten.

Einschalten der Funktion

Stellen Sie zum Einschalten der Funktion das Kochgeschirr auf die richtige Position der Kochfläche. Berühren Sie . Die Kontrolllampe über dem Symbol leuchtet. Wenn Sie kein Kochgeschirr auf die Kochfläche stellen, leuchtet und nach 2 Minuten wird die flexible Induktionskochfläche auf geschaltet.

Ausschalten der Funktion

Berühren Sie zum Ausschalten der Funktion oder stellen Sie die Kochstufe auf . Die Kontrolllampe über dem Symbol erlischt.

6. TIPPS UND HINWEISE



WARNUNG!
Siehe Kapitel
Sicherheitshinweise.

6.1 Kochgeschirr



Das Kochgeschirr wird bei Induktionskochzonen durch ein starkes Magnetfeld sehr schnell erhitzt.



Benutzen Sie für die Induktionskochzonen geeignetes Kochgeschirr.

Kochgeschirrmaterial

- **Geeignet:** Gusseisen, Stahl, emaillierter Stahl, Edelstahl, ein mehrlagiger Topfboden (wenn vom Hersteller als geeignet markiert).
- **Nicht geeignet:** Aluminium, Kupfer, Messing, Glas, Keramik, Porzellan.

Kochgeschirr eignet sich für Induktions-Kochfelder, wenn:

- Eine geringe Wassermenge auf einer Kochzone, die auf die höchste Stufe geschaltet ist, sehr schnell aufkocht.
- Ein Magnet vom Geschirrboden angezogen wird.



Der Aufdruck auf der flexiblen Induktionskochfläche kann verschmutzen oder seine Farbe ändern, wenn das Kochgeschirr verschoben wird. Sie können den Bereich normal reinigen.



Der Boden des Kochgeschirrs sollte so dick und flach wie möglich sein.

Abmessungen des Kochgeschirrs

Induktionskochzonen passen sich der Größe des Geschirrbodens bis zu einer bestimmten Grenze automatisch an.

Die Kochzoneneffizienz hängt vom Durchmesser des Kochgeschirrs ab. An Kochgeschirr mit einem kleineren Durchmesser als der Minstdurchmesser gelangt nur ein Teil der von der Kochzone erzeugten Hitze.



Siehe Kapitel „Technische Daten“.

6.2 Betriebsgeräusche

Es gibt verschiedene Betriebsgeräusche:

- Knacken: Das Kochgeschirr besteht aus unterschiedlichen Materialien (Sandwichkonstruktion).
- Pfeifen: Sie haben die Kochzone auf eine hohe Stufe geschaltet und das Kochgeschirr besteht aus unterschiedlichen Materialien (Sandwichkonstruktion).
- Summen: Sie haben die Kochzone auf eine hohe Stufe geschaltet.
- Klicken: Bei elektronischen Schaltvorgängen.
- Zischen, Surren: Der Ventilator läuft.

Die Geräusche sind normal und weisen nicht auf eine Störung des Kochfelds hin.

6.3 Öko Timer (Öko-Timer)

Um Energie zu sparen, schaltet sich die Kochzonenheizung vor dem Signal des

Kurzzeitmessers ab. Die Abschaltzeit hängt von der eingestellten Kochstufe und der Gardauer ab.

6.4 Anwendungsbeispiele für das Garen

Das Verhältnis zwischen der Kochstufe und dem Energieverbrauch der Kochzone ist nicht linear. Bei einer höheren Kochstufe steigt der Energieverbrauch nicht proportional an. Das bedeutet, dass eine Kochzone, die auf eine mittlere Kochstufe eingestellt ist, weniger als die Hälfte ihrer maximalen Leistung verbraucht.



Bei den Angaben in der folgenden Tabelle handelt es sich um Richtwerte.

Kochstufe	Verwendung:	Dauer (Min.)	Hinweise
 - 1	Warmhalten von gegarten Speisen.	Nach Bedarf	Legen Sie einen Deckel auf das Kochgeschirr.
1 - 3	Sauce Hollandaise, Schmelzen von: Butter, Schokolade, Gelatine.	5 - 25	Gelegentlich umrühren.
1 - 3	Stocken: Lockere Omeletts, gebackene Eier.	10 - 40	Mit Deckel garen.
3 - 5	Köcheln von Reis und Milchgerichten, Erhitzen von Fertiggerichten.	25 - 50	Mindestens doppelte Menge Flüssigkeit zum Reis geben, Milchgerichte nach der Hälfte der Zeit umrühren.
5 - 7	Dünsten von Gemüse, Fisch, Fleisch.	20 - 45	Einige Esslöffel Flüssigkeit zugeben.
7 - 9	Dampfgaren von Kartoffeln.	20 - 60	Max. ¼ l Wasser für 750 g Kartoffeln verwenden.
7 - 9	Kochen größerer Speisemengen, Eintopfgerichte und Suppen.	60 - 150	Bis zu 3 l Flüssigkeit plus Zutaten.
9 - 12	Bei geringer Hitze anbraten: Schnitzel, Cordon bleu, Kotelett, Frikadellen, Bratwürste, Leber, Mehlschwitze, Eier, Pfannkuchen, Donuts.	Nach Bedarf	Nach der Hälfte der Zeit wenden.

Kochstufe	Verwendung:	Dauer (Min.)	Hinweise
12 - 13	Braten bei starker Hitze: Rösti, Lendenstücke, Steaks.	5 - 15	Nach der Hälfte der Zeit wenden.
14	Aufkochen von Wasser, Nudeln kochen, Anbraten von Fleisch (Gulasch, Schmorbraten), Frittieren von Pommes frites.		
P	Aufkochen großer Mengen Wasser. PowerBoost ist eingeschaltet.		

6.5 Tipps und Hinweise für Hob²Hood

Wenn Sie das Kochfeld mit dieser Funktion betreiben:

- Schützen Sie das Bedienfeld der Dunstabzugshaube vor direkter Sonneneinstrahlung.
- Richten Sie keine Halogenstrahler auf das Bedienfeld der Dunstabzugshaube.
- Decken Sie das Bedienfeld des Kochfelds nicht ab.
- Unterbrechen Sie den Signalfluss zwischen dem Kochfeld und der Dunstabzugshaube nicht mit der Hand oder einem Kochgeschirrgriff. Siehe Abbildung.

Die abgebildete Dunstabzugshaube ist nur beispielhaft.

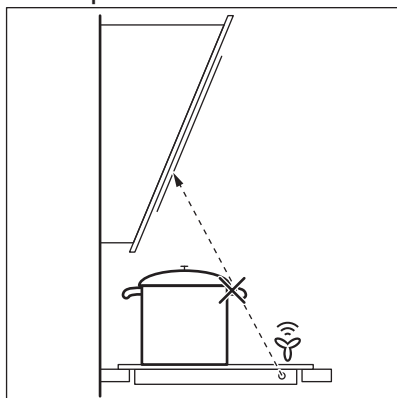

Andere ferngesteuerte Geräte können das Signal blockieren. Benutzen Sie keine anderen ferngesteuerten Geräte, wenn Sie diese Funktion des Kochfelds verwenden.

Dunstabzugshauben mit der Funktion Hob²Hood

Die komplette Palette von Dunstabzugshauben, die mit dieser Funktion ausgestattet sind, finden Sie auf unserer Verbraucher-Website. Die AEG Dunstabzugshauben, die mit dieser Funktion ausgestattet sind, sind mit dem Symbol gekennzeichnet.

7. REINIGUNG UND PFLEGE



WARNUNG!
Siehe Kapitel Sicherheitshinweise.

7.1 Allgemeine Informationen

- Reinigen Sie das Kochfeld nach jedem Gebrauch.

- Achten Sie immer darauf, dass der Boden des Kochgeschirrs sauber ist.
- Kratzer oder dunkle Flecken auf der Oberfläche beeinträchtigen die Funktionsfähigkeit des Kochfelds nicht.
- Verwenden Sie einen Spezialreiniger zur Reinigung der Kochfeldoberfläche.
- Verwenden Sie einen speziellen Reinigungsschaber für Glas.

7.2 Reinigen des Kochfelds

- **Folgendes muss sofort entfernt werden:** geschmolzener Kunststoff, Plastikfolie, Zucker bzw. zuckerhaltige Lebensmittel. Andernfalls können die Verschmutzungen das Kochfeld beschädigen. Achten Sie darauf, dass sich niemand Verbrennungen zuzieht.

Den speziellen Reinigungsschaber schräg zur Glasfläche ansetzen und über die Oberfläche bewegen.

- **Folgendes kann nach ausreichender Abkühlung des Kochfelds entfernt werden:** Kalk- und Wasserränder, Fettspritzer und metallisch schimmernde Verfärbungen. Reinigen Sie das Kochfeld mit einem feuchten Tuch und nicht scheuernden Reinigungsmittel. Wischen Sie das Kochfeld nach der Reinigung mit einem weichen Tuch trocken.
- **Entfernen Sie metallisch schimmernde Verfärbungen:** Benutzen Sie für die Reinigung der Glasoberfläche ein mit einer Lösung aus Essig und Wasser angefeuchtetes Tuch.

8. FEHLERSUCHE



WARNUNG!

Siehe Kapitel Sicherheitshinweise.

8.1 Was tun, wenn ...

Störung	Mögliche Ursache	Abhilfe
Das Kochfeld kann nicht eingeschaltet oder bedient werden.	Das Kochfeld ist nicht oder nicht ordnungsgemäß an die Spannungsversorgung angeschlossen.	Prüfen Sie, ob das Kochfeld ordnungsgemäß an die Spannungsversorgung angeschlossen ist. Nehmen Sie dazu den Anschlussplan zu Hilfe.
	Die Sicherung ist durchgebrannt.	Vergewissern Sie sich, dass die Sicherung der Grund für die Störung ist. Brennt die Sicherung wiederholt durch, wenden Sie sich an eine zugelassene Elektrofachkraft.
	Sie haben die Kochstufe nicht innerhalb von 10 Sekunden eingestellt.	Schalten Sie das Kochfeld erneut ein und stellen Sie innerhalb von 10 Sekunden die Kochstufe ein.
	Zwei oder mehr Sensorfelder wurden gleichzeitig berührt.	Berühren Sie nur ein Sensorfeld.

Störung	Mögliche Ursache	Abhilfe
	Auf dem Bedienfeld befinden sich Wasser- oder Fettspritzer.	Wischen Sie das Bedienfeld ab.
Ein akustisches Signal ertönt und das Kochfeld schaltet ab. Wenn das Kochfeld ausgeschaltet wird, ertönt ein akustisches Signal.	Mindestens ein Sensorfeld wurde bedeckt.	Entfernen Sie den Gegenstand von den Sensorfeldern.
Das Kochfeld wird ausgeschaltet.	Sie haben etwas auf das Sensorfeld  gestellt.	Entfernen Sie den Gegenstand vom Sensorfeld.
Die Restwärmanzeige funktioniert nicht.	Die Kochzone ist nicht heiß, da sie nur kurze Zeit in Betrieb war oder der Sensor ist beschädigt.	War die Kochzone lange genug eingeschaltet, um heiß zu sein, wenden Sie sich an den autorisierten Kundendienst.
Hob?Hood funktioniert nicht.	Sie haben das Bedienfeld bedeckt.	Entfernen Sie den Gegenstand vom Bedienfeld.
Ankochautomatik funktioniert nicht.	Die Kochzone ist heiß.	Lassen Sie die Kochzone lange genug abkühlen.
	Die höchste Kochstufe ist eingestellt.	Die höchste Kochstufe hat die gleiche Leistung wie die Funktion.
Die Kochstufe schaltet zwischen zwei Kochstufen hin und her.	Power-Management ist aktiviert.	Siehe hierzu „Täglicher Gebrauch“.
Die Sensorfelder werden heiß.	Das Kochgeschirr ist zu groß, oder Sie haben es zu nahe an die Bedienelemente gestellt.	Stellen Sie großes Kochgeschirr nach Möglichkeit auf die hinteren Kochzonen.
Es ertönt kein Signalton, wenn Sie die Sensorfelder des Bedienfelds berühren.	Der Signalton ist ausgeschaltet.	Schalten Sie den Ton ein. Siehe hierzu „Täglicher Gebrauch“.
Die flexible Induktionskochfläche erwärmt das Kochgeschirr nicht.	Das Kochgeschirr befindet sich nicht an der richtigen Stelle auf der flexiblen Induktionskochfläche.	Setzen Sie das Kochgeschirr auf die richtige Stelle auf der flexiblen Induktionskochfläche. Die richtige Stelle für das Kochgeschirr hängt von der eingeschalteten Funktion oder dem Funktionsmodus ab. Siehe „Flexible Induktionskochfläche“.

Störung	Mögliche Ursache	Abhilfe
	Der Durchmesser des Kochgeschirrs eignet sich nicht für die eingeschaltete Funktion oder den Funktionsmodus.	Verwenden Sie Kochgeschirr mit einem für die eingeschaltete Funktion bzw. den Funktionsmodus geeigneten Durchmesser. Benutzen Sie Kochgeschirr mit einem Durchmesser von weniger als 160 mm, wenn Sie nur einen Bereich der flexiblen Induktionskochfläche einschalten. Siehe „Flexible Induktionskochfläche“.
L leuchtet auf.	Kindersicherung oder Verriegeln ist eingeschaltet.	Siehe hierzu „Täglicher Gebrauch“.
F leuchtet auf.	Es wurde kein Kochgeschirr auf die Kochzone gestellt.	Stellen Sie Kochgeschirr auf die Kochzone.
	Sie verwenden ungeeignetes Kochgeschirr.	Verwenden Sie geeignetes Kochgeschirr. Siehe „Tipps und Hinweise“.
	Der Durchmesser des Kochgeschirrbodens ist zu klein für die Kochzone.	Verwenden Sie Kochgeschirr mit den richtigen Abmessungen. Siehe hierzu "Technische Daten".
	FlexiBridge ist aktiviert. Einer oder mehrere Bereiche des eingeschalteten Funktionsmodus sind nicht mit Kochgeschirr bedeckt.	Stellen Sie Kochgeschirr auf alle eingeschalteten Bereiche des Funktionsmodus oder ändern Sie den Funktionsmodus. Siehe „Flexible Induktionskochfläche“.
	PowerSlide ist aktiviert. Es wurden zwei Töpfe auf die flexible Induktionskochfläche gestellt.	Benutzen Sie nur einen Topf. Siehe „Flexible Induktionskochfläche“.
E und eine Zahl werden angezeigt.	Es ist ein Fehler im Kochfeld aufgetreten.	Schalten Sie das Kochfeld aus und nach 30 Sekunden wieder ein. Erscheint E erneut, trennen Sie das Kochfeld von der Spannungsversorgung. Schließen Sie nach 30 Sekunden das Kochfeld wieder an. Tritt das Problem weiterhin auf, wenden Sie sich an einen autorisierten Kundendienst.

Störung	Mögliche Ursache	Abhilfe
Es ist ein konstanter Piepton zu hören.	Unsachgemäßer elektrischer Anschluss.	Trennen Sie das Kochfeld von der Spannungsversorgung. Wenden Sie sich an eine Elektrofachkraft zur Überprüfung der Installation.

8.2 Wenn Sie das Problem nicht lösen können...

Wenn Sie das Problem nicht selbst lösen können, wenden Sie sich an Ihren Händler oder einen autorisierten Kundendienst. Geben Sie die Daten, die Sie auf dem Typenschild finden, an. Geben Sie dabei den dreistelligen Buchstaben-Code für die Glaskeramik (befindet sich in der Ecke der Glasfläche)

und die angezeigte Fehlermeldung an. Vergewissern Sie sich, dass Sie das Kochfeld korrekt bedient haben. Wenn Sie das Gerät falsch bedient haben, fällt auch während der Garantiezeit für die Reparatur durch einen Techniker oder Händler eine Gebühr an. Die Informationen zum Kundendienst und die Garantiebedingungen finden Sie im Garantieheft.

9. MONTAGE



WARNUNG!

Siehe Kapitel Sicherheitshinweise.

9.1 Vor der Montage

Notieren Sie vor der Montage des Kochfelds folgende Daten, die Sie auf dem Typenschild finden. Das Typenschild ist auf dem Boden des Kochfelds angebracht.

Seriennummer

9.2 Einbau-Kochfelder

Einbau-Kochfelder dürfen nur nach dem Einbau in bzw. unter normgerechte, passende Einbauschränke und Arbeitsplatten betrieben werden.

9.3 Anschlusskabel

- Das Kochfeld wird mit einem Anschlusskabel geliefert.
- Ersetzen Sie ein defektes Netzkabel durch den Kabeltyp H05V2V2-F, der einer Temperatur von mindestens 90 °C standhält. Wenden Sie sich an den Kundendienst vor Ort.

9.4 Montage

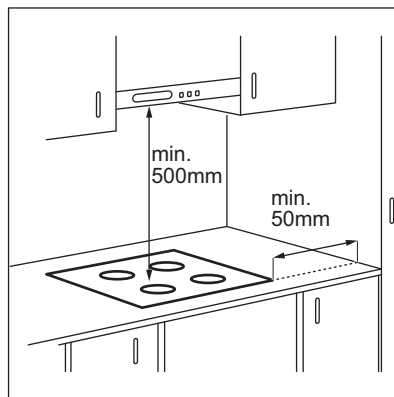

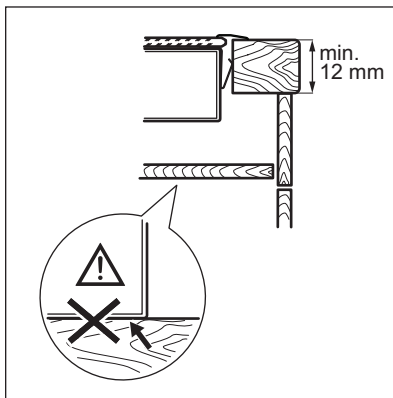
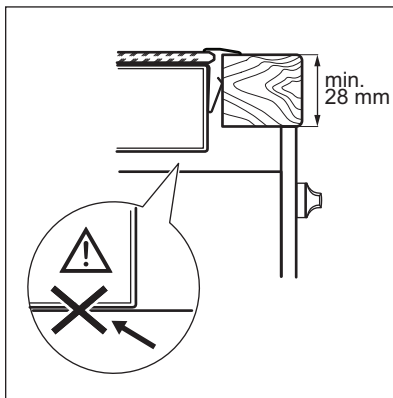
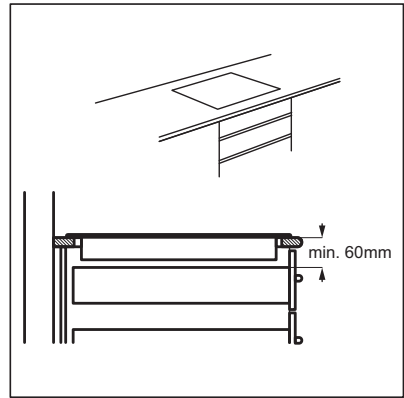
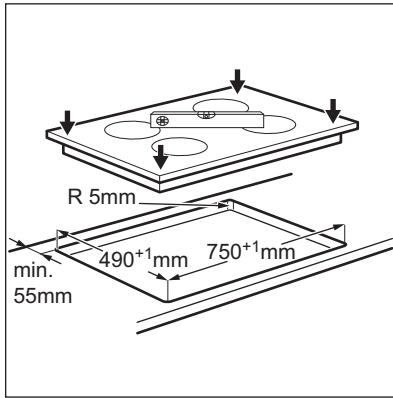

10. TECHNISCHE DATEN

10.1 Typenschild

Modell IKE84471XB
 Typ 62 D4A 05 AA
 Induktion 7.35 kW
 Ser. Nr.
 AEG

Produkt-Nummer (PNC) 949 597 229 00
 220 - 240 V/400 V 2N, 50 - 60 Hz
 Hergestellt in Germany
 7.35 kW



10.2 Technische Daten der Kochzonen

Kochzone	Nennleistung (höchste Koch- stufe) [W]	PowerBoost [W]	PowerBoost maximale Ein- schaltdauer [Min.]	Durchmesser des Kochge- schirrs [mm]
Hinten Mitte	2300	3200	10	180 - 210
Vorne rechts	1800	2800	10	145 - 180
Flexible Indukti- onskochfläche	2300	3200	10	min. 100

Die Leistung der Kochzonen kann geringfügig von den Daten in der Tabelle abweichen. Sie ändert sich je nach Material und Abmessungen des Kochgeschirrs.

Verwenden Sie für optimale Kochergebnisse kein Kochgeschirr, dessen Durchmesser größer als der in der Tabelle angegebene Wert ist.

11. ENERGIEEFFIZIENZ

11.1 Produktinformationen gemäß EU 66/2014

Modellidentifikation	IKE84471XB		
Kochfeldtyp	Einbau-Kochfeld		
Anzahl der Kochzonen	2		
Anzahl der Kochflächen	1		
Heiztechnologie	Induktion		
Durchmesser der kreisfö- rigen Kochzonen (Ø)	Hinten Mitte Vorne rechts	21,0 cm 18,0 cm	
Länge (L) und Breite (B) der Kochfläche	Links	L 45,9 cm B 21,4 cm	
Energieverbrauch pro Kochzone (EC electric coo- king)	Hinten Mitte Vorne rechts	177,0 Wh/kg 174,6 Wh/kg	

Energieverbrauch der Kochfläche (EC electric cooking)	Links	182,6 Wh/kg
Energieverbrauch des Kochfelds (EC electric hob)		179,9 Wh/kg

EN 60350-2 - Elektrische Kochgeräte für den Hausgebrauch - Teil 2: Kochfelder - Verfahren zur Messung der Gebrauchseigenschaften

11.2 Energie sparen

Beachten Sie folgende Tipps, um beim täglichen Kochen Energie zu sparen.

- Wenn Sie Wasser erwärmen, verwenden Sie nur die benötigte Menge.
- Decken Sie Kochgeschirr, wenn möglich, mit einem Deckel ab.
- Stellen Sie Kochgeschirr auf die Kochzone, bevor Sie sie einschalten.
- Stellen Sie kleineres Kochgeschirr auf die kleineren Kochzonen.
- Stellen Sie das Kochgeschirr mittig auf die Kochzone.
- Nutzen Sie die Restwärme, um die Speisen warm zu halten oder zu schmelzen.

12. UMWELTTIPPS

Recyceln Sie Materialien mit dem Symbol . Entsorgen Sie die Verpackung in den entsprechenden Recyclingbehältern. Recyceln Sie zum Umwelt- und Gesundheitsschutz elektrische und elektronische Geräte. Entsorgen Sie

Geräte mit diesem Symbol  nicht mit dem Hausmüll. Bringen Sie das Gerät zu Ihrer örtlichen Sammelstelle oder wenden Sie sich an Ihr Gemeindeamt.

www.aeg.com/shop



867 333509-A-372017



AEG