



**HPG 522BT**  
Manual

GB · F · D · I · E · P · SW · PL · GR · CZ/SK · NL

# SPECIFICATIONS, CONNECTIONS AND BUTTONS

---

Bluetooth® version:	3.0 + EDR supports A2DP profile
Bluetooth® range:	up to 10 meters (without barrier)
Speakers:	2x 5W speaker (3") 1x 15W subwoofer (4")
Built-in connections:	- Micro SD card, supports MP3/WAV (max. size 32GB) - Aux-in 3.5mm jack connection
Power supply:	Built-in rechargeable lithium battery 3000 mAh (up to 6 hours playtime)
Recharge power:	12V / 2A (110-240V AC adapter incl.)
Dimensions:	400(W) x 400(D) x 450(H) mm

---

## Package contents:

- 1x HPG 522BT unit
- 1x Jack-to-Jack audio cable
- 1x 100-240V Adapter with euro plug (located in bottom of the product)
- 1x Printed manual

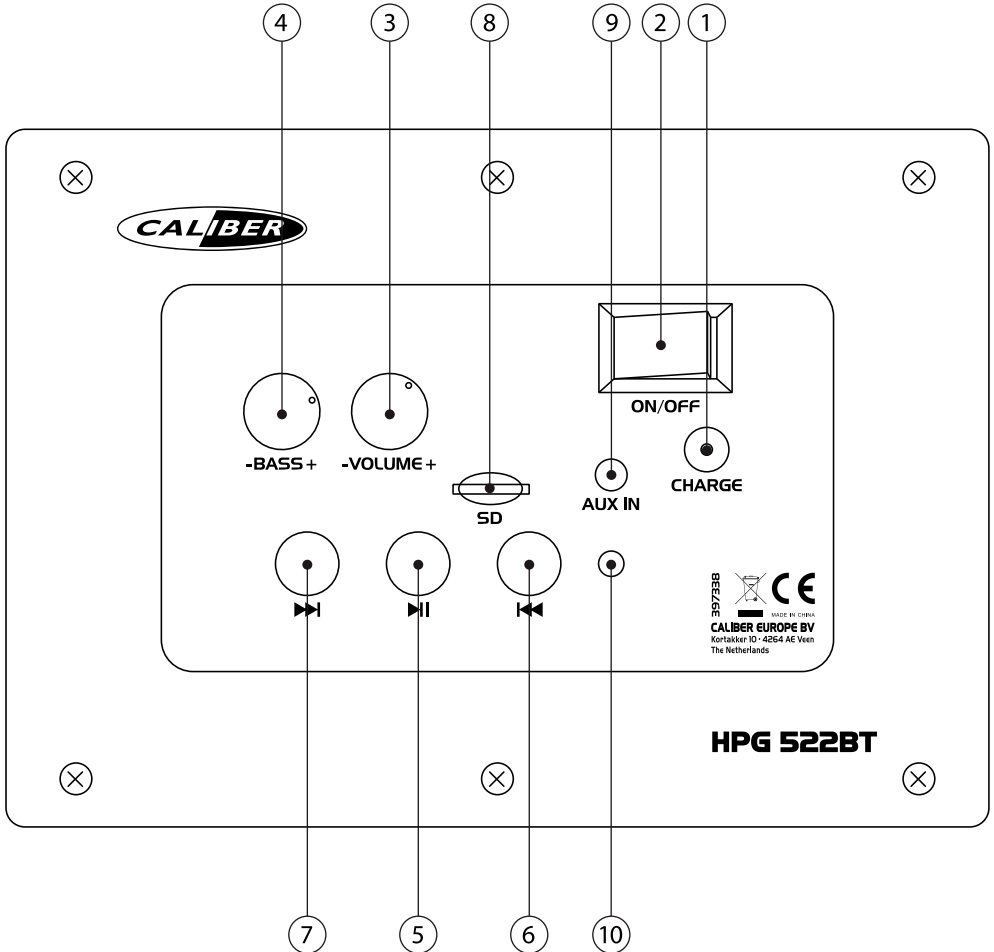

1. **Power input**  
12V / 2A input (use provided adapter only)
2. **Power switch ON/OFF**
3. **Volume control**  
Rotary button to in- and decrease volume
4. **Bass control**  
Rotary button to in- and decrease bass
5. **▶||**  
A2DP/SD control: play/pauze
6. **◀◀**  
A2DP/SD control: previous track
7. **▶▶**  
A2DP/SD control: next track
8. **Micro SD card reader**  
For standard micro SD card up to 32GB
9. **AUX-in connection**  
3.5mm Jack connector audio input
10. **LED indicator**  
Flashing red/blue: *Bluetooth* pairing mode  
Solid blue: *Bluetooth* connection active  
Solid green: Charging (cable connected - will turn OFF when fully charged)  
Flashing red: AUX-IN or SD active

## Precautions

### Points to observe for safe usage

Read this manual carefully before using this item and its components. They contain instructions on how to use this product in a safe and effective manner. Caliber Europe BV cannot be responsible for problems resulting from failure to observe the instructions in this manual.

### Turn off the device immediately in case of a problem.

Failure to do so may cause personal injury or damage to the product. Return it to your authorized Caliber Europe BV dealer for repairing.

### Product cleaning.

Use a soft dry cloth for periodic cleaning of the product. For more severe stains, please dampen the cloth with water only. Anything else has the chance of dissolving the paint or damaging the plastic.

### Temperature.

Ensure that the ambient temperature is between 0°C and +45°C before turning on the device.



### Maintenance.

If you have problems, do not attempt to repair the unit yourself. Return it to your Caliber Europe BV dealer for servicing.



### Placement.

Place the product on a flat surface. Provide enough space around the product for sufficient ventilation.



### Usage.

Keep the product away from humidity and/or water (or other liquid). Do not locate the appliance in the vicinity of a heat surface or in direct sunlight.



### Voltage.

Check the main voltage indicated on the adapter/product rating label in accordance to the local electricity supply, if it doesn't, return the product to the store where you bought it.



### Plug.

Remove the plug from the outlet, when the product is unused for a long period of time and during thunderstorms.



### Accessories.

Use only supplied accessories.



### Replace battery.

The built-in rechargeable battery is not replaceable. Do not remove or replace the battery, do not throw in the trash or in the fire. Use only supplied charging adapter.

## Battery charging

The device has a built-in rechargeable lithium battery. Place the provided power cord, plug one end into the back of the HPG 522BT and plug the other end (euro plug) into a mains socket. The unit will operate without the wire connection using the lithium battery. The amount of battery life depends on how hard the unit is working. Heavy, loud, bass music will use more energy to produce than spoken word.

### Bluetooth connection

- Turn ON the speaker.
- Set your *Bluetooth* device to 'Search' using the devices' *Bluetooth* menu.
- Choose 'HPG522BT\_CALIBER' from the list.
- When the devices are paired successfully, a sound will be heard and you can start playing music on your device. If your device supports A2DP you can use the buttons on the HPG to control the playback.

**Note:** *There can only be one device connected to the HPG at the same time.*

### Play music from SD card

- Turn ON the speaker.
- Insert micro SD card into the slot, the stored music will be played automatically.
- Under playing mode, you can use the playback controls on the HPG and remote.

**Note:** *To return to the another mode, remove the SD card.*

### AUX-IN

For the optional wired connection you can connect an external device e.g. MP3/MP4 player to the AUX-in of the HPG using the provide jack-to-jack cable. Start playing music on your external device.

**Note:** *To return to the another mode, remove the wired connection.*

**Note:** *The playback control buttons on the HPG or remote will not work in this mode.*

### Volume and bass control

The HPG has two rotary buttons to control the volume and bass. At use for the first time, place both buttons just above minimum level and slowly increase while playing music till you reached the desired levels.



## Précautions

**Consignes à respecter pour une utilisation en toute sécurité** Lisez le présent manuel attentivement avant d'utiliser ce produit et ses composants. Il contient des instructions relatives à l'utilisation de ce produit en toute sécurité et efficacité. Caliber Europe BV n'assume aucune responsabilité pour tout problème résultant du non-respect des consignes contenues dans le présent manuel.

**Mettez l'appareil hors tension immédiatement en cas de problème.** Le non-respect de cette consigne peut entraîner des blessures corporelles ou endommager le produit. Retournez-le à votre revendeur agréé Caliber Europe BV pour réparation.

### Nettoyage du produit.

Utilisez un chiffon doux et sec pour nettoyer le produit périodiquement. Pour traiter les taches les plus tenaces, veuillez humidifier le chiffon avec de l'eau uniquement. Tout autre produit risque de dissoudre la peinture ou d'endommager le plastique.

### Température.

Assurez-vous que la température ambiante est comprise entre 0°C et +45°C avant de mettre l'appareil.



### Entretien.

En cas de problèmes, ne tentez pas de réparer l'appareil par vous-même. Retournez-le à votre revendeur agréé Caliber Europe BV pour l'entretien.



### Disposition.

Posez le produit sur une surface plane. Prévoyez un espace suffisant autour du produit pour assurer une aération suffisante.



### Usage.

Maintenez le produit à l'écart de l'humidité et/ou de l'eau (ou tout autre liquide). Ne disposez pas l'appareil à proximité d'une source de chaleur ou exposé aux rayons solaires.



### Tension.

Assurez-vous que la tension secteur indiquée sur la plaque signalétique de l'adaptateur/du produit est conforme à la fourniture d'électricité au niveau local. Si tel n'est pas le cas, retournez le produit au magasin où vous l'avez acheté.



### Fiche.

Retirez la fiche de la prise de courant lorsque vous ne pensez pas utiliser le produit pendant une longue période et pendant les orages.



### Accessoires.

Utilisez exclusivement les accessoires fournis



### Remplacement de la pile.

La pile rechargeable intégrée n'est pas remplaçable. Ne retirez pas et ne remplacez pas la pile ; ne la jetez pas dans la poubelle ou ne l'incinérerez pas. Utilisez exclusivement l'adaptateur de charge fourni.

## Charge de la pile

Cet appareil est équipé d'une pile lithium rechargeable intégrée. Utilisez le cordon d'alimentation fourni. Branchez une extrémité à l'arrière de la HPG 522BT et l'autre extrémité (fiche euro) à une prise de courant. La durée de vie de la batterie dépend de l'utilisation de l'appareil. La production de la musique lourde, forte et basse consomme plus d'énergie que la parole.

## Connexion Bluetooth

- ALLUMEZ le haut-parleur.
- Réglez votre périphérique Bluetooth sur « Recherche » à l'aide du menu Bluetooth des périphériques.
- Choisissez 'HPG522BT\_CALIBER' à partir de la liste.
- Lorsque les appareils sont appariés, un son retentira et vous pouvez utiliser l'appareil pour jouer de la musique. Si votre périphérique prend en charge le profil A2DP, vous pouvez également utiliser les touches situées sur l'HPG pour commander la lecture.

**Remarque :** Vous pouvez connecter au HPG un seul périphérique à la fois.

## Lecture de musique à partir d'une carte SD

- ALLUMEZ le haut-parleur.
- Insérez la carte microSD dans l'emplacement prévu à cet effet, la musique qui y est sauvegardée joue automatiquement.
- En mode Lecture, vous pouvez utiliser les commandes de lecture situées sur l'HPG et la télécommande.

**Remarque :** Pour revenir à l'autre mode, retirez la carte SD.

## AUX-IN

Pour le branchement de câble en option, vous pouvez connecter un périphérique externe, p. ex. un lecteur MP3/MP4 à l'entrée AUX-IN de l'HPG à l'aide du câble Jack à Jack fourni. Démarrez la lecture de musique sur votre périphérique externe.

**Remarque :** Pour revenir à l'autre mode, retirez la connexion filaire.

**Remarque :** Les touches de commande de lecture sur le HPG ou la télécommande ne fonctionnent pas dans ce mode.

## Commande de volume et de basse

L'HPG comporte deux boutons rotatifs qui servent à commander le volume et la basse. Lors de la première utilisation, placez les deux boutons juste au-dessus du niveau minimum, puis augmentez lentement tout en jouant de la musique jusqu'à ce que vous atteigniez les niveaux souhaités.

# BEDIENUNGSANLEITUNG

## Sicherheitshinweise

**Beachten Sie folgende Punkte für einen sicheren Gebrauch.** Lesen Sie diese Anleitung bitte aufmerksam durch, bevor Sie dieses Gerät und seine Komponenten benutzen. Sie enthält Anweisungen zur sicheren und effektiven Benutzung des Systems. Caliber Europe BV kann nicht für Probleme haftbar gemacht werden, die auf Nichtbeachtung der Anweisungen in dieser Anleitung zurückzuführen sind.

**Schalten Sie bei Problemen das Gerät sofort aus.** Andernfalls kann es zu Verletzungen oder Schäden am Gerät kommen. Geben Sie das Gerät für Reparaturzwecke an einen autorisierten Caliber Europe BV Händler zurück.

**Reinigung des Geräts.** Mit einem weichen, trockenen Tuch das Gerät regelmäßig reinigen. Bei hartnäckigeren Flecken das Tuch nur mit Wasser befeuchten. Andere Mittel außer Wasser können die Farbe angreifen und den Kunststoff beschädigen.

**Betriebstemperatur.** Sicherzustellen, daß die Umgebungstemperatur zwischen 0°C und +45°C vor dem Einschalten des Geräts.

 **Wartung.** Versuchen Sie bei Problemen nicht, das Gerät selber zu reparieren. Geben Sie das Gerät für Wartungszwecke an einen autorisierten Caliber Europe BV Händler zurück.

 **Aufstellung.** Stellen Sie das Gerät auf eine ebene Fläche. Lassen Sie für eine ausreichende Belüftung genug Platz um das Gerät.

 **Gebrauch.** Schützen Sie das Gerät vor Feuchtigkeit und/oder Wasser (bzw. anderen Flüssigkeiten). Stellen Sie das Gerät nicht in der Nähe einer Wärmequelle auf und setzen Sie es keinem direkten Sonnenlicht aus.

 **Netzspannung.** Überprüfen Sie, ob die Netzspannung in Ihrem Haushalt mit den Angaben auf dem Netz-Adapter/Gerät übereinstimmt. Falls nicht, bringen Sie das Gerät zu dem Geschäft, in dem Sie es gekauft haben.

 **Netzstecker.** Ziehen Sie bei längerer Nichtbenutzung oder während eines Gewitters den Netzstecker aus der Steckdose.

 **Zubehör.** Verwenden Sie nur das mitgelieferte Zubehör.

 **Batterie ersetzen.** Die eingebaute wiederaufladbare Batterie kann nicht ersetzt werden. Die Batterie nicht ausbauen oder ersetzen und sie nicht in den Hausmüll oder in ein Feuer werfen. Verwenden Sie ausschließlich den mitgelieferten Ladeadapter.

## Akku aufladen

Das Gerät verfügt über einen integrierten, wiederaufladbaren Lithium-Akku. Stecken Sie das mitgelieferte Netzkabel an, mit einem Ende an die Rückseite des HPG 522BT und dem anderen Ende (Euro-Stecker) an eine Steckdose. Während des Ladevorgangs blinken die Balken auf der Anzeige und sie leuchten kontinuierlich, wenn das Gerät vollständig aufgeladen ist.

## Bluetooth-Verbindung

- Schalten Sie den Lautsprecher ein.
- Stellen Sie das Bluetooth-Gerät im *Bluetooth*-Menü in die Betriebsart „Suchen“.
- Wählen Sie in der Geräteliste „HPG522BT\_CALIBER“ aus.
- Wenn die Geräte erfolgreich gekoppelt wurden, ertönt ein Signalton und Sie können mit der Musikwiedergabe auf Ihrem Gerät beginnen. Wenn Ihr Gerät das A2DP-Profil unterstützt, können Sie die Wiedergabe auch mit den Tasten am HPG steuern.

**Hinweis:** Es kann gleichzeitig nur ein Gerät an den HPG angeschlossen werden.

## Musikwiedergabe von SD-Karte

- Schalten Sie den Lautsprecher ein.
- Legen Sie MicroSD-Karte in den Steckplatz, wird die gespeicherte Musik automatisch abgespielt.
- Im Wiedergabemodus können Sie die Tasten für die Wiedergabe am HPG oder auf der Fernbedienung verwenden.

**Hinweis:** Um auf den anderen Modus zurückzukehren, entfernen Sie die SD-Karte.

## AUX-Eingang

Schließen Sie für eine optionale kabelgebundene Verbindung das mitgelieferte Stecker-Stecker-Kabel an ein externes Gerät wie z. B. einen MP3/MP4-Player und an „AUX-in“ des HPG an. Starten Sie die Wiedergabe auf Ihrem externen Gerät.

**Hinweis:** Um auf den anderen Modus zurückzukehren, entfernen Sie die Kabelverbindung.

**Hinweis:** In dieser Betriebsart funktionieren weder die Wiedergabetasten am HPG noch auf der Fernbedienung.

## Lautstärke- und Basseinstellung

Der HPG besitzt zwei Drehknöpfe zum Einstellen der Lautstärke und des Bass. Stellen Sie bei der Erstinbetriebnahme die beiden Knöpfe einfach etwas über den minimalen Pegel und drehen Sie die während der Musikwiedergabe langsam auf die gewünschte Einstellung.

## Precauzioni

### Istruzioni da seguire per un uso sicuro

Leggere attentamente il presente manuale prima di usare l'apparecchio e i relativi componenti. Contiene istruzioni su come utilizzare il prodotto in modo sicuro ed efficace. Caliber Europe BV non è responsabile di eventuali problemi causati dal mancato rispetto delle istruzioni contenute nel presente manuale.

### Spegnere immediatamente il dispositivo in caso di problemi.

Il mancato rispetto di questa indicazione potrebbe provocare danni alle persone o al prodotto. Riportare l'apparecchio presso il proprio rivenditore autorizzato Caliber Europe BV per la riparazione.

### Pulizia del prodotto.

Per la pulizia periodica del prodotto, utilizzare un panno asciutto e morbido. Per rimuovere macchie più resistenti, inumidire il panno solo con acqua. Qualunque altro prodotto potrebbe rovinare la vernice o danneggiare la plastica.

### Temperatura.

Assicurarsi che la temperatura ambiente sia compresa tra 0°C e +45°C prima di accendere l'apparecchio.

- ⚠ **Manutenzione.**  
In caso di problemi, non tentare di riparare l'unità autonomamente. Riportare l'apparecchio presso il proprio rivenditore Caliber Europe BV per assistenza.
- ⚠ **Posizionamento.**  
Posizionare il prodotto su una superficie piana. Lasciare abbastanza spazio attorno al prodotto per consentire un'adeguata ventilazione.
- ⚠ **Uso.**  
Tenere il prodotto lontano da umidità e / o acqua (o altro liquido). Non posizionare l'apparecchio vicino a superfici calde o esposto alla luce diretta del sole.
- ⚠ **Tensione.**  
Verificare che la tensione principale indicata sull'apposita etichetta sia conforme all'alimentazione elettrica locale. In caso contrario, restituire il prodotto presso il luogo di acquisto.
- ⚠ **Collegamento.**  
In caso di inutilizzo prolungato o nel corso di temporali, rimuovere la spina dalla presa.
- ⚠ **Accessori.**  
Utilizzare solo gli accessori forniti insieme al prodotto.
- ⚠ **Sostituzione della batteria.**  
La batteria integrata ricaricabile non è sostituibile. Non rimuovere o sostituire la batteria. Non gettare nella spazzatura o nel fuoco. Utilizzare solamente il caricabatterie fornito.

## Carica della batteria

Il dispositivo è dotato di una batteria ricaricabile al litio integrata. Inserire un'estremità del cavo d'alimentazione nella parte posteriore della HPG 522BTL e inserire l'altra estremità (spina euro) in una presa elettrica. La batteria al litio consente di utilizzare l'unità in modalità wireless. Il tempo di vita della batteria dipende dal tipo di utilizzo dell'unità. La musica più forte, ad alto volume e con bassi profondi consuma più energia della semplice riproduzione vocale.

## Connessione Bluetooth

- Accendere l'altoparlante.
- Impostare il dispositivo Bluetooth su 'Cerca' utilizzando il menu Bluetooth del dispositivo.
- Selezionare 'HPG522BT\_CALIBER' dall'elenco.
- Quando i dispositivi sono associati correttamente, è emesso un segnale acustico ed è possibile iniziare a riprodurre musica dall'unità.
- Se il proprio dispositivo supporta il profilo A2DP, per controllare la riproduzione è possibile utilizzare i pulsanti sull'unità HPG.

**Nota:** può esserci solo un dispositivo collegato all'HPG in un dato momento.

## Riproduzione di musica da scheda SD

- Accendere l'altoparlante.
- Inserire una scheda micro SD nell'apposito slot. La riproduzione della musica memorizzata si avvia automaticamente.
- In modalità di riproduzione, è possibile utilizzare i comandi di riproduzione sull'unità HPG o sul telecomando.

**Nota:** Per tornare alla un'altra modalità, rimuovere la scheda SD.

## AUX-IN

Per la connessione cablata opzionale, è possibile collegare un dispositivo esterno, come un lettore MP3/MP4, all'ingresso AUX dell'unità HPG utilizzando il cavo jack-jack in dotazione. Avviare la riproduzione di musica dal dispositivo esterno.

**Nota:** Per tornare alla un'altra modalità, rimuovere la connessione cablata.

**Nota:** In questa modalità, i pulsanti di controllo della riproduzione sull'unità HPG e sul telecomando non funzionano.

## Volume e bassi

L'HPG ha due pulsanti rotanti per controllare il volume e i bassi. Al primo utilizzo, posizionare entrambi i pulsanti appena sopra il livello minimo e aumentare lentamente durante la riproduzione della musica fino a raggiungere i livelli desiderati.

# MANUAL

## Precauciones

### Puntos a tener en cuenta para un uso seguro

Lea este manual con detenimiento antes de utilizar este artículo y sus componentes. Contiene instrucciones sobre cómo manejar el producto de manera segura y efectiva. Caliber Europe BV no se hace responsable de problemas derivados de no seguir las instrucciones de este manual.

### Apague el dispositivo inmediatamente

en caso de que haya problemas. En caso contrario, pueden producirse lesiones personales o daños al producto. Devuélvalo a su distribuidor Caliber Europe BV autorizado para que lo reparen.

### Limpieza del producto.

Utilice un trapo seco y suave para llevar a cabo la limpieza periódica del producto. Para manchas más severas, humedezca el trapo con agua solo. Cualquier otra cosa puede disolver la pintura o dañar el plástico.

### Temperatura.

Asegúrese de que la temperatura ambiente se encuentra entre 0°C y +45°C antes de encender el dispositivo.



### Mantenimiento.

Si tiene problemas, no trate de reparar la unidad usted mismo. Devuélvalo a su distribuidor Caliber Europe BV para mantenimiento.



### Colocación.

Coloque el producto en una superficie plana. Deje bastante espacio alrededor del producto para que haya suficiente ventilación.



### Uso.

Mantenga el producto alejado de la humedad y / o agua (u otro líquido). No coloque el aparato cerca de una superficie que desprenda calor o bajo la luz del sol directa.



### Voltaje.

Compruebe que el voltaje indicado en la etiqueta de características del producto/adaptador concuerda con el suministro eléctrico local. Si no lo hace, devuelva el producto a la tienda donde lo compró.



### Enchufe.

Extraiga el enchufe de la toma de corriente cada vez que el producto vaya a estar un largo periodo de tiempo sin utilizarse y cuando haya tormenta.



### Accesorios.

Utilice solo los accesorios suministrados



### Reemplazo de la batería.

La batería recargable integrada no se puede reemplazar. No extraiga ni cambie la batería, no la tire a la basura ni al fuego. Utilice sólo el cargador incluido.

## Carga de la batería

Este dispositivo contiene una batería de litio recargable integrada. Con el cable de alimentación incluido, conecte un extremo a la parte posterior del equipo HPG 522BT y el otro extremo (conector europeo) a la toma de corriente. La unidad funcionará sin estar conectada por cable utilizando la batería de litio. La vida de la batería dependerá de la intensidad del funcionamiento de la unidad. La música alta, fuerte y con bajos marcados utiliza más energía que la voz hablada.

## Conexión Bluetooth

- Encienda el altavoz.
- Configure su dispositivo *Bluetooth* para que pueda "Buscar" otros dispositivos, utilizando su menú *Bluetooth*.
- En la lista, seleccione "HPG522BT\_CALIBER".
- Cuando los dispositivos se emparejan exitosamente, se escuchará un sonido y podrá comenzar a reproducir música en su dispositivo. Si su dispositivo es compatible con A2DP, también puede utilizar los botones de la unidad HPG para controlar la reproducción.

**Nota:** Solo puede haber un dispositivo conectado al HPG al mismo tiempo.

## Reproducir música desde la tarjeta SD

- Encienda el altavoz.
- Inserte la tarjeta micro SD en la ranura; la música almacenada comenzará a reproducirse automáticamente.
- En modo de reproducción, puede utilizar los controles del sistema HPG y del control remoto.

**Nota:** Para volver a la otra modalidad, retire la tarjeta SD.

## AUX-IN

Mediante la conexión alámbrica opcional, puede conectar un dispositivo externo; vale decir, un reproductor de MP3/MP4, a la entrada AUX-in del HPG, utilizando el cable conector macho a macho incluido. Comience a reproducir música en su dispositivo externo.

**Nota:** Para volver a la otra modalidad, retire la conexión por cable.

**Nota:** Los botones de control de la reproducción del sistema HPG o control remoto no funcionarán en este modo.

## Volumen y control de bajos

El HPG tiene dos botones giratorios para controlar el volumen y los bajos. Cuando los utilice por primera vez, coloque ambos botones justo por debajo del nivel mínimo y vaya incrementándolos despacio hasta llegar a los niveles deseados.

## Precauções

### Pontos a observar para uma utilização segura

Leia atentamente este manual antes de usar este aparelho e os seus componentes. Contém instruções sobre como utilizar este produto de forma segura e eficaz. A Caliber Europe BV não pode ser responsabilizada por problemas resultantes da inobservância das instruções contidas neste manual.

### Desligue o imediatamente o aparelho caso surjam problemas.

Se não o fizer pode causar lesões pessoais ou danos ao produto. Devolva-o ao representante autorizado da Caliber Europe BV para reparação.

### Limpeza do produto.

Use um pano seco e macio para a limpeza periódica do produto. Para manchas mais fortes, humedeça o pano apenas com água. Qualquer outra coisa pode dissolver a pintura ou danificar o plástico.

### Temperatura.

Certifique-se de que a temperatura ambiente estiver entre 0°C e +45°C antes de ligar o dispositivo.



### Manutenção.

Se tiver problemas, não tente reparar o aparelho. Devolva-o ao representante autorizado da Caliber Europe BV para reparação.



### Localização.

Coloque o aparelho sobre uma superfície plana. Proporcione espaço suficiente à volta do produto para uma ventilação suficiente.



### Uso.

Mantenha o produto afastado da humidade e/ou água (ou outros líquidos). Não coloque o aparelho na proximidade de uma superfície de calor ou sob a luz solar directa.



### Tensão.

Verifique se a tensão indicada na etiqueta do produto está em conformidade com o fornecimento de energia elétrica local. Se não estiver, devolva o produto à loja onde o comprou.



### Ficha.

Retire a ficha da tomada quando o produto não for utilizado por um longo período de tempo e durante tempestades.



### Acessórios.

Use apenas os acessórios fornecidos



### Substituir a bateria.

A bateria recarregável não é substituível. Não remover ou substituir a bateria, não deite no lixo ou no fogo. Use apenas o adaptador de carregamento fornecido.

## O carregamento da bateria

O dispositivo tem uma bateria de lítio recarregável embutida. Coloque o cabo de alimentação fornecido, ligue uma extremidade à parte de trás do HPG e ligue a outra extremidade (ficha europeia) a uma tomada de corrente elétrica. A unidade funciona sem ligação por fios, utilizando a bateria de lítio. O tempo de vida útil da bateria depende do tipo de utilização da unidade. A música forte, alta e com graves, utiliza mais energia para a reprodução do que o texto falado.

### Ligação Bluetooth

- Ligue o altifalante.
- Configure o seu dispositivo Bluetooth para 'Pesquisar' (Search), utilizando o menu de Bluetooth do dispositivo.
- Selecione 'HPG522BT\_CALIBER' da lista.
- Quando o emparelhamento dos dispositivos é bem sucedido é emitido um som, e em seguida pode começar a reproduzir música no seu dispositivo. Se o seu dispositivo suporta A2DP, pode utilizar os botões do HPG para controlar a reprodução.

**Nota:** *Só pode haver um dispositivo ligado ao HPG de cada vez.*

### Reproduzir música a partir do cartão SD

- Ligue o altifalante.
- Insira o cartão micro SD na ranhura e a música armazenada será reproduzida automaticamente.
- Em modo de reprodução, pode utilizar os controlos de reprodução do HPG e do comando à distância.

**Nota:** *Para retornar ao modo de outra, retire o cartão SD.*

### AUX-IN

Para a ligação com fios opcional pode ligar um dispositivo externo, por exemplo um leitor de MP3/MP4, à entrada AUX-in do HPG utilizando o cabo jack-to-jack fornecido. Comece a reproduzir música a partir do seu dispositivo externo.

**Nota:** *Para retornar ao modo de outra, remover a conexão com fio.*

**Nota:** *Os botões de controlo de reprodução no HPG ou no comando à distância não funcionam neste modo.*

### Controlo de volume e de graves

O HPG tem dois botões rotativos para controlar o volume e os graves. Na primeira utilização, coloque os dois botões um pouco acima do nível mínimo e aumente lentamente o som durante a reprodução de música até alcançar os níveis desejados.

## Försiktighetsåtgärder

### Punkter att notera för säker användning

Läs handboken noga innan du använder den här produkten och dess komponenter. De innehåller instruktioner om hur du använder produkten på ett säkert och effektivt sätt. Caliber Europe BV ansvarar inte för problem som uppstår på grund av underlåtenhet att följa instruktionerna i bruksanvisningen.

### Vid problem, stäng av enheten omedelbart.

Underlåtenhet att göra detta kan leda till personskador eller skador på produkten. Skicka tillbaka den till en auktoriserad Caliber Europe BV återförsäljare för reparation.

### Produktrengöring.

Använd en mjuk, torr trasa för att rengöra produkten. För svårare fläckar kan du blöta trasan med vatten. Allt annat kan lösa upp färgen eller skada plasten.

### Temperatur.

Se till att den omgivande temperaturen är mellan 0°C och +45°C innan du slår på enheten.



### Underhåll.

Om du har problem, försök inte reparera enheten själv. Lämna in den till din Caliber Europe BV-återförsäljare för service.



### Placering.

Placera produkten på en plan yta. Tillåt tillräckligt med utrymme runt apparaten för god ventilation.



### Användande.

Håll produkten borta från fukt och/eller vatten (eller annan vätska). Placera inte apparaten i närheten av en varm yta eller i direkt solljus.



### Spänning.

Kontrollera att huvudspänningen som anges på adaptorn/produkt är i enlighet med den lokala elförsörjningen. Om så ej är fallet, returnera produkten till butiken där du köpt den.



### Kontakt.

Ta ut kontakten ur vägguttaget när produkten inte används under en längre tid och under åskväder.



### Tillbehör.

Använd endast medföljande tillbehör.



### Byte av batteri.

Det inbyggda uppladdningsbara batteriet inte är utbytbar. Ta inte bort eller byt ut batteriet eller kasta det i soporna eller i eld. Använd endast medföljande laddningsadapter.

## Batteriladdning

Enheten har ett inbyggt uppladdningsbart litiumbatteri. Placera medföljande strömladd, koppla in en ände till baksidan av HPG 522BT och koppla in andra änden (euro-kontakt) i ett eluttag. Enheten kommer att fungera utan trådbunden anslutning med litiumbatteri. Batteritiden beror på hur hårt enheten arbetar. Tung, hög, basmusik använder mer energi än talade ord.

### Bluetooth-anslutning

- Slå PÅ högtalaren.
- Ställ in *Bluetooth*-enheten till "Search" (Sök) med hjälp av enhetens *Bluetooth*-meny.
- Välj "HPG522BT\_CALIBER" från listan.
- När enheten är parat hörs ett ljud och du kan börja spela musik på din enhet. Om enheten stöder A2DP kan du använda knapparna på HPG:n för att styra uppspelningen.

**Notera:** Endast en enheter kan vara ansluten till HPG'n samtidigt.

### Spela musik från SD-kort

- Slå PÅ högtalaren.
- Sätt micro SD-kort i facket, kommer den lagrade musiken spelas automatiskt.
- I uppspelningsläget kan du använda uppspelningsknapparna på HPG:n och fjärrkontrollen.

**Notera:** För att återgå till ett annat läge, ta bort SD-kortet.

### AUX-IN

För den valfria trådbunden anslutning kan du ansluta en extern enhet, t.ex. MP3 / MP4-spelare till AUX-IN på HPG använda ge jack-till-jack kabel. Börja spela musik på den externa enheten.

**Notera:** För att återgå till ett annat läge, ta bort trådbunden anslutning.

**Notera:** Kontrollera för uppspelning på HPG:n eller fjärrkontrollen fungerar inte i detta läge.

### Volym- och baskontroll

HPG'n har två roterande knappar för att styra volym och bas. Vid användning för första gången, placera båda knapparna strax ovanför miniminivån och långsamt öka samtidigt som

## Środki ostrożności

### Wskazówki bezpiecznego użytkownika

Uważnie przeczytać niniejszą instrukcję przed rozpoczęciem korzystania z niniejszego urządzenia oraz komponentów systemu. Zawierają one instrukcje dotyczące korzystania z niniejszego produktu w sposób skuteczny oraz bezpieczny. Firma Caliber Europe BV nie ponosi odpowiedzialności za skutki wynikające z niezastosowania się do wskazówek zawartych w niniejszej instrukcji.

### W przypadku napotkania problemu

należy natychmiast wyłączyć urządzenie. Niezastosowanie się do tego zalecenia może spowodować obrażenia ciała lub uszkodzenie produktu. Urządzenie należy przekazać autoryzowanemu przedstawicielowi firmy Caliber Europe BV celem naprawy.

### Czyszczenie produktu.

Do okresowego czyszczenia produktu używać miękkiej i suchej szmatki. W przypadku poważniejszych zabrudzeń, szmatkę należy zwilżyć wodą. Wszystkie inne ciecze mogą spowodować rozpuszczenie lakieru lub uszkodzenie plastikowej obudowy.

### Temperatura.

Upewnij się, że temperatura otoczenia wynosi od 0°C do +45°C przed włączeniem urządzenia.



### Konserwacja.

W przypadku problemów nie należy podejmować samodzielnej naprawy urządzenia. Urządzenie należy przekazać autoryzowanemu przedstawicielowi firmy Caliber Europe BV celem wykonania prac serwisowych.



### Umieszczenie.

Umieścić na płaskiej powierzchni. Zapewnić wystarczającą przestrzeń wokół produktu dla odpowiedniej wentylacji.



### Stosowanie.

Produktu należy chronić przed wilgocią i/lub wodą (lub innymi cieczami). Urządzenia nie należy umieszczać w pobliżu powierzchni grzewczych lub wystawiać na bezpośrednie działanie promieni słonecznych.



### Napięcie.

Upewnić się, że napięcie w lokalnej sieci elektrycznej jest zgodne z napięciem wskazanym na tabliczce znamionowej zasilacza/produktu. Jeżeli napięcia nie są zgodne, należy zwrócić produkt w miejscu, w którym został zakupiony.



### Wtyczka.

Wyjąć wtyczkę z gniazda elektrycznego, gdy produkt nie jest używany przez dłuższy czas oraz podczas burzy.



### Akcesoria.

Używać tylko dostarczonych akcesoriów.



### Wymiana akumulatora.

Wbudowany akumulator nie jest wymienny. Nie należy usuwać lub wymienić akumulatora, nie wrzucać go do śmieci ani do ognia. Używać wyłącznie dołączonego zasilacza.

## Ładowanie baterii

Urządzenie posiada wbudowany akumulator litowy. Jeden koniec dostarczonego kabla zasilania podłączyć z tyłu głośnika HPG 522BT, a drugi koniec (wtyczka euro) do gniazda zasilania. Urządzenie będzie działać bez połączenia kablowego, korzystając z akumulatora litowego. Poziom zużycia akumulatora zależy od tego, jak ciężko pracuje urządzenie. Ciężka, głośna, muzyka z niskimi tonami będzie zużywać więcej energii, niż słowa mówione.

## Połączenie Bluetooth

- Włączyć głośnik.
- Używane urządzenie Bluetooth przełączyć w tryb wyszukiwania urządzeń, używając systemowego menu Bluetooth danego urządzenia.
- Z wykazu wybrać urządzenie "HPG522BT\_CALIBER".
- Po pomyślnym sparowaniu odtworzony zostanie dźwięk i w urządzeniu będzie można uruchomić odtwarzanie muzyki. Jeśli urządzenie obsługuje standard A2DP, odtwarzaniem można sterować również za pomocą przycisków na głośniku HPG.

**Uwaga:** Do głośnika HPG można podłączać wyłącznie jedno urządzenie na raz.

## Odtwarzanie muzyki z karty SD

- Włączyć głośnik.
- Włożyć kartę micro SD do gniazda, zapisana muzyka będzie odtwarzana automatycznie.
- W trybie odtwarzania można posługiwać się przyciskami na głośniku lub na pilocie zdalnego sterowania.

**Uwaga:** Aby powrócić do innego trybu, należy wyjąć kartę SD.

## AUX-IN

Dla opcjonalnego połączenia przewodowego, można podłączyć zewnętrzne urządzenie do wejścia AUX-IN HPG, np. odtwarzacz MP3/MP4, przy użyciu dołączonego przewodu jack-jack. Uruchomić odtwarzanie muzyki w zewnętrznym urządzeniu.

**Uwaga:** Aby powrócić do innego trybu, należy usunąć połączenia przewodowego.

**Uwaga:** W tym trybie nie działają przyciski sterowania odtwarzaniem, znajdujące się w urządzeniu HPG oraz pilocie zdalnego sterowania.

## Regulowanie dźwięku i tonów niskich

Głośnik HPG posiada dwa pokręta, które służą do regulacji głośności oraz tonów niskich. Podczas pierwszego użycia należy ustawić oba pokręta niemal na minimalny poziom i powoli zwiększać ustawienie podczas odtwarzania muzyki, aż do osiągnięcia żądanych poziomów.

## ΠΡΟΕΙΔΟΠΟΙΗΣΗ

### Σημεία που πρέπει να λάβετε υπόψη για την ασφαλή χρήση

Διαβάστε προσεκτικά αυτό το εγχειρίδιο πριν χρησιμοποιήσετε αυτό το δίσκο και τα εξαρτήματα του συστήματος. Περιέχει οδηγίες για το πώς να χρησιμοποιήσετε το προϊόν με ασφαλή και αποτελεσματικό τρόπο. Η Caliber Europe BV δεν είναι υπεύθυνη για προβλήματα που προκύπτουν από τη μη τήρηση των οδηγιών του παρόντος εγχειριδίου.

### Εάν εμφανιστεί πρόβλημα σταματήστε αμέσως να χρησιμοποιείτε το προϊόν.

Απενεργοποιήστε τη συσκευή αμέσως σε περίπτωση προβλήματος. Σε αντίθετη περίπτωση, μπορεί να προκληθεί τραυματισμός ή βλάβη στο προϊόν. Επιστρέψτε το στον εξουσιοδοτημένο αντιπρόσωπο Caliber Europe BV σας για επανέκθεση.

### ΚΑΘΑΡΙΣΜΟΣ ΠΡΟΙΟΝΤΟΣ.

Χρησιμοποιήστε ένα μαλακό, στεγνό πανί για τον καθαρισμό του προϊόντος. Για πιο δύσκολους λεκέδες, βρέξτε το πανί μόνο με νερό. Οποιαδήποτε άλλο προϊόν μπορεί να διαλύσει το χρώμα ή να καταστρέψει το πλαστικό.

### Θερμοκρασία.

Βεβαιωθείτε ότι η θερμοκρασία περιβάλλοντος είναι μεταξύ 0°C και +45°C πριν ενεργοποιήσετε τη συσκευή.



### Συσώρευση υγρασίας.

Η υγρασία μπορεί να επηρεάσει την ποιότητα του ήχου. Σε αυτή την περίπτωση, αφαιρέστε το δίσκο από τη συσκευή και περιμένετε περίπου μια ώρα μέχρι να εξατμιστεί η υγρασία.



### Τοποθέτηση.

Τοποθετήστε το προϊόν σε επίπεδη επιφάνεια. Αφήστε αρκετό χώρο γύρω από το προϊόν για επαρκή εξαερισμό.



### Χρήση.

Φυλάξτε το προϊόν μακριά από υγρασία ή/ και νερό (ή άλλα υγρά). Μην τοποθετείτε τη συσκευή κοντά σε επιφάνεια θερμότητας ή σε άμεσο ηλιακό φως.



### Τάση.

Σιγουρευτείτε ότι η τάση στην ετικέτα/μετασχηματιστή του προϊόντος ταιριάζει με την τάση του ηλεκτρικού δικτύου. Εάν είναι διαφορετική επιστρέψτε το προϊόν στο κατάστημα από όπου το αγοράσατε.



### Φις.

Αφαιρέστε το φις από την πρίζα, όταν δεν σκοπεύετε να χρησιμοποιήσετε το προϊόν για μεγάλο χρονικό διάστημα και κατά τη διάρκεια καταιγίδας.



### Αξεσουάρ.

Χρησιμοποιείτε μόνο τα συνοδευτικά αξεσουάρ



### Αντικατάσταση μπαταρίας.

Η ενσωματωμένη επαναφορτιζόμενη μπαταρία δεν μπορεί να αντικατασταθεί. Μην αφαιρέσετε ή αντικαταστήσετε την μπαταρία και μην την πετάξετε στα σκουπίδια ή σε φωτιά.

## Φόρτιση μπαταρίας

Η συσκευή διαθέτει μια ενσωματωμένη επαναφορτιζόμενη μπαταρία λιθίου. Τοποθετήστε το παρεχόμενο καλώδιο τροφοδοσίας, συνδέστε το ένα άκρο στο πίσω μέρος του HPG 522BT και συνδέστε το άλλο άκρο (plug ευρώ) σε μια πρίζα. Η μονάδα θα λειτουργεί χωρίς τη σύνδεση καλωδίων με τη χρήση της μπαταρίας λιθίου. Το ποσό της διάρκειας ζωής της μπαταρίας εξαρτάται από το πόσο σκληρά η μονάδα λειτουργεί. Βαριά, δυνατά, μπάσο μουσικής θα χρησιμοποιούν περισσότερη ενέργεια για την παραγωγή από προφορικό λόγο.

## Σύνδεση Bluetooth

- Βάλτε σε λειτουργία το ηχείο.
- Ρυθμίστε τη συσκευή *Bluetooth* σας στην "Αναζήτηση" από το μενού *Bluetooth* της συσκευής.
- Επιλέξτε "HPG522BT\_CALIBER" από τη λίστα.
- Μετά την επιτυχή ζεύξη των συσκευών, θα ακουστεί ένας ήχος και μπορείτε να ξεκινήσετε την αναπαραγωγή μουσικής στη συσκευή σας. Εάν η συσκευή σας υποστηρίζει το προφίλ A2DP, μπορείτε επίσης να χρησιμοποιήσετε τα πλήκτρα στο HPG για τον έλεγχο της αναπαραγωγής.

**Σημείωση:** Μπορεί να είναι συνδεδεμένη μόνο μια συσκευή στο HPG ταυτόχρονα.

## Αναπαραγωγή μουσικής από την κάρτα SD

- Βάλτε σε λειτουργία το ηχείο.
- Τοποθετήστε την κάρτα micro SD στην υποδοχή. Η αποθηκευμένη μουσική θα ξεκινήσει να αναπαράγεται αυτόματα.
- Στη λειτουργία αναπαραγωγής, μπορείτε να χρησιμοποιήσετε τους ελέγχους της αναπαραγωγής στο HPG και στο τηλεχειριστήριο.

**Σημείωση:** Για να επιστρέψετε στην άλλη λειτουργία, αφαιρέστε την κάρτα SD.

## AUX-IN

Στην προαιρετική ενσύρματη σύνδεση μπορείτε να συνδέσετε μια εξωτερική συσκευή, π.χ. συσκευή αναπαραγωγής MP3/MP4 στην είσοδο AUX-in του HPG χρησιμοποιώντας το συνοδευτικό καλώδιο αρσενικό-σε-αρσενικό. Ξεκινήστε να αναπαράγετε μουσική από την εξωτερική συσκευή σας.

**Σημείωση:** Για να επιστρέψετε στην άλλη λειτουργία, αφαιρέστε την ενσύρματη σύνδεση.

**Σημείωση:** Το κουμπί ελέγχου αναπαραγωγής του HPG ή του τηλεχειριστηρίου δεν λειτουργούν σε αυτήν τη λειτουργία.

## Έλεγχος έντασης ήχου και μπάσων

Το HPG έχει δύο περιστροφικά κουμπιά για τον έλεγχο της έντασης ήχου και των μπάσων. Όταν χρησιμοποιείτε για πρώτη φορά, τοποθετήστε τα δύο πλήκτρα ακριβώς πάνω από το ελάχιστο επίπεδο και σιγά-σιγά αυξήστε την ένταση μέχρι να φτάσετε στο επιθυμητό επίπεδο.



## VAROVANIE

### Body, ktoré je potrebné dodržiavať pre bezpečnú prevádzku

Pred použitím tohto disku a komponentov systému si pozorne prečítajte túto príručku. Obsahujú pokyny, ako používať tento výrobok bezpečným a efektívnym spôsobom. Spoločnosť Caliber Europe BV nepreberá zodpovednosť za problémy, ktoré vyplývajú z nedodržiavania pokynov v tejto príručke.

### Ak sa vyskytne problém, okamžite ukončite použitie.

Nedodržanie tohto pokynu môže spôsobiť poranenie osôb alebo poškodenie výrobku. Výrobok odnesť na opravu vášmu autorizovanému predajcovi spoločnosti Caliber Europe BV alebo do servisného strediska spoločnosti Caliber Europe BV.

### Čistenie výrobku.

Na pravidelné čistenie výrobku používajte mäkkú, suchú látku. Pri silnejších škvrách navlhčite látku len vodou. Čokoľvek iné by mohlo rozpustiť farbu alebo poškodiť plast.

### Teplota.

Uistite sa, že okolitá teplota je od 0°C do +45°C, pred zapnutím zariadenia.



### Kondenzácia vlhkosti.

Z dôvodu kondenzácie môžete spozorovať kolísanie zvuku počas prehrávania disku. Ak sa tak stane, vyberte disk z prehrávača a počkajte približne hodinu, kým sa vlhkosť nevyparí.



### Umiestnenie.

Výrobok umiestnite na rovný povrch. V okolí výrobku nechajte dostatočne veľký voľný priestor kvôli dostatočnej ventilácii.



### Použitie.

Výrobok je nutné umiestniť mimo dosahu vlhkosti a / alebo vody (alebo inej tekutiny). Zariadenie neumiestňujte v blízkosti výhrevného povrchu alebo na priamom slnečnom žiarení.



### Napätie.

Skontrolujte hlavné napätie, ktoré je uvedené na typovom štítku adaptéra/produktu, či vyhovuje miestnemu zdroju elektrického prúdu. Ak nevyhovuje, vráťte výrobok do predajne, kde ste ho zakúpili.



### Zástrčka.

Zástrčku vyberte zo zásuvky ak nebudete tento výrobok dlhšiu dobu používať a počas búrok.



### Príslušenstvo.

Používajte len dodané príslušenstvo.



### Výmena batérie.

Zabudovaná nabíjateľná batéria nie je vymeniteľná. Batériu nevyberajte ani nemeňte, nehádzte ju do odpadu ani do ohňa. Používajte len dodaný nabíjací adaptér.

## Nabíjanie batérie

Zariadenie má zabudovanú nabíjateľnú lítiovú batériu. Vezmite dodaný napájací kábel, s jedným koncom k zadnej strane HPG 522BT a druhý koniec (euro zástrčka) pripojte k elektrickej zásuvke. Jednotka bude bez káblového pripojenia v prevádzke pomocou lítiovej batérie. Životnosť batérie závisí od toho, ako namáha jednotka funguje. Tvrdá, hlasná basová hudba spotrebuje viac energie ako hovorené slovo.

## Pripojenie Bluetooth

- Zapnite reproduktor.
- Nastavte svoje Bluetooth zariadenie na „Search (Hľadať)“ pomocou ponuky Bluetooth zariadenia.
- Zo zoznamu vyberte „HPG522BT\_CALIBER“.
- Po úspešnom spárovaní zariadení začujete zvuk a na v ašom zariadení budete môcť začať prehrávať hudbu. Ak vaše zariadenie podporuje A2DP, môžete na ovládanie prehrávania používať aj tlačidlá na HPG.

**Poznámka:** K HPG môžete naraz pripojiť len jedno zariadenie.

## Prehrávanie hudby z SD karty

- Zapnite reproduktor.
- Vložte micro SD kartu do slotu, bude uložená hudba bude hrať automaticky.
- V režime prehrávania môžete používať kontrolky prehrávania na HPG a diaľkový ovládač.

**Poznámka:** Aby powrócił do innego trybu, należy wyjąć kartę SD.

## VSTUP AUX

Pre voľiteľné káblové pripojenie môžete pripojiť externé zariadenie, napr. MP3/MP4 prehrávač k vstupu AUX na HPG pomocou dodaného kábla konektor-do-konektora. Začnite prehrávať hudbu na svojom externom zariadení.

**Poznámka:** Aby powrócił do innego trybu, należy usunąć połączenia przewodowego.

**Poznámka:** Tlačidlá na ovládanie prehrávania na HPG alebo diaľkovom ovládači nebudú v tomto režime fungovať.

## Ovládanie hlasitosti a basov

HPG má dva otočné spínače na ovládanie hlasitosti a basov. Pri prvom použití nastavte obidva spínače tesne nad minimálnu úroveň a počas prehrávania hudby ich pomaly zvyšujte, až kým nedosiahnete požadované úrovne.

# HANDLEIDING

## Waarschuwingen

### Aandachtspunten voor veilig gebruik

Lees deze handleiding zorgvuldig voordat u dit systeem gebruikt. Ze bevatten instructies over hoe u dit product op een veilige en efficiënte manier kunt gebruiken. Caliber Europe BV is niet verantwoordelijk voor problemen die ontstaan als gevolg van het niet opvolgen van de instructies in deze handleiding.

### Zet onmiddellijk het gebruik stop

wanneer zich een probleem voordoet. Doet u dit niet, dan kan dit leiden tot letsel of schade aan het product. Breng het toestel ter reparatie terug naar uw bevoegde Caliber Europe BV dealer.

### Schoonmaken van het product.

Gebruik een zachte, droge doek voor het regelmatig schoonmaken van het product. Voor hardnekkigere vlekken kunt u de doek enkel met water bevochtigen. Andere producten kunnen de verf oplossen of de kunststof beschadigen.

### Temperatuur.

Zorg ervoor dat de omgevingstemperatuur tussen 0°C en +45°C ligt voor u het apparaat inschakelt.



### Onderhoud.

Wanneer u problemen ervaart, probeer het toestel dan niet zelf te herstellen. Breng het toestel ter reparatie terug naar uw bevoegde Caliber Europe BV dealer.



### Plaatsing.

Plaats het product op een platte ondergrond. Zorg voor genoeg ruimte om het product voor voldoende ventilatie.



### Gebruik.

Houd het product uit de buurt van vocht en/of water (of een andere vloeistof). Plaats het product niet in de buurt van een hittebron of in direct zonlicht.



### Voltage.

Controleer de netspanning die vermeld staat op het adapter/product rating label overeenkomstig met de plaatselijke elektriciteitsvoorziening. Komt de netspanning niet overeen, breng dan het product terug naar de winkel waar je hem kocht.



### Stekker.

Haal de stekker uit het stopcontact, wanneer het product niet wordt gebruikt voor een langere tijd en bij onweer.



### Accessoires.

Gebruik alleen bijgeleverde accessoires.



### Vervangen batterij.

De ingebouwde oplaadbare batterij is niet vervangbaar. Verwijder of vervang de batterij niet en werp deze niet in de prullenbak, of in het vuur. Gebruik alleen de meegeleverde oplader.

## Batterij opladen

Het apparaat heeft een ingebouwde oplaadbare lithium batterij. Plaats de meegeleverde netsnoer, steek het ene uiteinde in de achterzijde van de HPG 522BT en steek het andere uiteinde (euro-stekker) in een stopcontact. Het apparaat werkt draadloos met behulp van de lithium batterij. De duur van de batterij is afhankelijk van hoe hard het apparaat werkt. Zware, luide bas muziek zal meer energie vergen dan het gesproken woord.

## Bluetooth verbinding

- Zet het apparaat AAN.
- Zoek met je *Bluetooth*-apparaat naar apparaten via het *Bluetooth* menu.
- Kies de 'HPG522BT\_CALIBER' uit de lijst.
- Bij succesvol koppelen zal er een geluid gehoord worden en je kunt muziek afspelen op je externe apparaat. Als het externe apparaat ook A2DP ondersteund kun je de knoppen op de HPG gebruiken om het afspelen te regelen.

**Opmerking:** Er kan maar 1 apparaat tegelijkertijd met de HPG gekoppeld zijn.

## Muziek afspelen vanaf een SD-kaart

- Zet het apparaat AAN.
- Plaats een micro SD-kaart in de lezer, de opgeslagen muziek zal automatisch afgespeeld worden.
- Tijdens het spelen, kun je de knoppen op de HPG en de afstandsbediening gebruiken om het afspelen te regelen.

**Opmerking:** Om terug te keren naar een andere modus, verwijder de SD kaart.

## AUX-IN

Via de optionele bedrade verbinding is een extern apparaat aan te sluiten op de AUX-in van de HPG d.m.v. de bijgeleverde jack-naar-jack kabel, bv.: een MP3/MP4 speler. Start met het afspelen van muziek op het externe apparaat.

**Opmerking:** Om terug te keren naar een andere modus, verwijder de kabel.

**Opmerking:** Het bedienen van het afspelen zal in deze modus niet gaan via de knoppen op de HPG en de afstandsbediening.

## Volume en bass regeling

De HPG heeft twee draaiknoppen, om het volume en de bass te regelen. Bij gebruik voor de eerste keer; plaats beide knoppen net boven het minimum en verhoog ze langzaam tijdens het afspelen van muziek tot de gewenste niveau bereikt zijn.

**GB** Caliber hereby declares that the item HPG 522BT is in compliance with the essential requirements and other relevant provisions of Directive 1999/5/EC (R&TTE), 2009/125/EC (ERP2) and 2011/65/EU (RoHS).

**FR** Par la présente Caliber déclare que l'appareil HPG 522BT est conforme aux exigences essentielles et aux autres dispositions pertinentes de la directive 1999/5/EC (R&TTE), 2009/125/EC (ERP2) et 2011/65/EU (RoHS).

**DE** Hiermit erklärt Caliber, dass sich das Gerät HPG 522BT in Übereinstimmung mit den grundlegenden Anforderung und übrigen einschlägigen Bestimmungen der Richtlinie 1999/5/EC (R&TTE), 2009/125/EC (ERP2) und 2011/65/EU (RoHS) befindet.

**IT** Con la presente Caliber dichiara che questo HPG 522BT è conforme ai requisiti essenziali ed alle altre disposizioni pertinenti stabilite dalla direttiva 1999/5/EC (R&TTE), 2009/125/EC (ERP2) e 2011/65/EU (RoHS).

**ES** Por medio de la presente Caliber declara que el HPG 522BT cumple con los requisitos esenciales y otras disposiciones aplicables o exigibles de la Directiva 1999/5/EC (R&TTE), 2009/125/EC (ERP2) y 2011/65/EU (RoHS).

**PT** Caliber declara que este HPG 522BT está conforme com os requisitos essenciais e outras disposições da Directiva 1999/5/EC (R&TTE), 2009/125/EC (ERP2) e 2011/65/EU (RoHS)

**S** Härmed intygar Caliber att denna HPG 522BT Pro står i överensstämmelse med de väsentliga egenskapskrav och övriga relevanta bestämmelser som framgår av direktiv 1999/5/EC (R&TTE), 2009/125/EC (ERP2) och 2011/65/EU (RoHS).

**PL** Niniejszym Caliber oświadcza, że HPG 522BT jest zgodne z zasadniczymi wymaganiami oraz innymi stosownymi postanowieniami Dyrektywy 1999/5/EC (R&TTE), 2009/125/EC (ERP2) i 2011/65/EU (RoHS).

**DK** Undertegnede Caliber erklærer hermed, at følgende udstyr HPG 522BT overholder de væsentlige krav og øvrige relevante krav i direktiv 1999/5/EC (R&TTE), 2009/125/EC (ERP2) og 2011/65/EU (RoHS).

**EE** Käesolevaga kinnitab Caliber seadme HPG 522BT vastavust direktiivi 1999/5/EC (R&TTE), 2009/125/EC (ERP2) ja 2011/65/EU (RoHS) põhinõuetele ja nimetatud direktiivist tulenevatele teistele asjakohastele sätetele.

**LT** Šiuo Caliber deklaruoja, kad šis HPG 522BT atitinka esminius reikalavimus ir kitas 1999/5/EC (R&TTE), 2009/125/EC (ERP2) ir 2011/65/EU (RoHS) Direktyvos nuostatas.

**FI** Caliber vakuuttaa täten että HPG 522BT tyypinen laite on direktiivin 1999/5/EC (R&TTE), 2009/125/EC (ERP2) ja 2011/65/EU (RoHS) oleellisten vaatimusten ja sitä koskevien direktiivin muiden ehtojen mukainen.

**IS** Hér með lýsi Caliber yfir því að HPG 522BT erí samræmi við grunnkröfur og aðrar kröfur, sem gerðar eru í tilskipun 1999/5/EC (R&TTE), 2009/125/EC (ERP2) og 2011/65/EU (RoHS).

**NO** Caliber erklærer herved at utstyret HPG 522BT er i samsvar med de grunn-leggende krav og øvrige relevante krav i direktiv 1999/5/EC (R&TTE), 2009/125/EC (ERP2) og and 2011/65/EU (RoHS).

**NL** Hierbij verklaart Caliber dat het toestel HPG 522BT in overeenstemming is met de essentiële eisen en de andere relevante bepalingen van richtlijn 1999/5/EC (R&TTE), 2009/125/EC (ERP2) en 2011/65/EU (RoHS).

**WWW.CALIBER.NL**

**CALIBER EUROPE BV · Kortakker 10 · 4264 AE Veen · The Netherlands**