

Instructieboek / Instruction leaflet /
Bedienungsanleitung / Livret d'instructions



EUROM
POWERFUL PRODUCTS

PAC 7.2
&
PAC 9.2

MOBIELE Airconditioner/Luchtontvochtiger
MOBILE Air conditioner/Dehumidifier
MOBILE Klimaanlage/Luftentfeuchter
Climatiseur/déshumidificateur MOBILE

Art.nr. PAC 7.2 : 38.037.8
Art.nr. PAC 9.2 : 38.038.5

HARTELIJK DANK !

Hartelijk dank dat u voor deze EUROM airconditioner/luchtontvochtiger gekozen hebt: u hebt daarmee gekozen voor een uitstekend apparaat waar u ongetwijfeld jarenlang veel plezier van zult hebben! Om de werking zo veilig en probleemloos mogelijk te laten verlopen willen wij u dringend adviseren het instructieboekje voor gebruik geheel en aandachtig door te lezen: het bevat belangrijke veiligheidsinformatie, aanbevelingen enz., en helpt u maximaal profijt uit uw airco te halen!

Wij raden u aan zowel het instructieboekje als de verpakking te bewaren: het boekje om het t.z.t. zonodig nogmaals te kunnen raadplegen, de verpakking om de airconditioner aan het eind van het seizoen in op te ruimen.

Tenslotte wensen wij u veel plezier van uw airco toe!

TECHNISCHE GEGEVENS

MODEL	EUROM PAC7.2	EUROM PAC9.2
Koelcapaciteit	7000 BTU/uur 2050 Watt	9000 BTU/uur 2600 Watt
Max. stroomverbruik	780 Watt	980 Watt
Luchtverplaatsing max.	320 m ³ / uur	320 m ³ / uur
Aansluitspanning	220–240V / 50Hz	220–240V / 50Hz
Compressor	Roterend	Roterend
Koelvloeistof	R410A / 270 gr.	R410A / 290 gr.
Ventilatorinstellingen	2	2
Werktemperatuur	18 - 35°C	18 - 35°C
Afvoerpijp	Ø 150 mm x 1500 mm.	Ø 150 mm x 1500 mm.
Netto gewicht	18 kg	19 kg.
Afmetingen	33 x 28 x 68 cm (lxbxh)	33 x 28 x 68 cm (lxbxh)

VEILIGHEIDSINSTRUCTIES**Algemene veiligheid:**

- Dit apparaat is uitsluitend geschikt voor huishoudelijk gebruik.

- Zorg er te allen tijde (ook tijdens transport!) voor dat het apparaat rechtop staat. Heeft het apparaat toch (deels) horizontaal gelegen, wacht dan 2 uur voordat u het in gebruik neemt. Die tijd heeft de compressor nodig om zijn werk correct te doen.
- Zorg ervoor dat hij op een stevige, vlakke en horizontale ondergrond staat.
- Zorg ervoor dat het apparaat tijdens de werking aan alle zijden minstens 50 cm. vrije ruimte heeft.
- Zorg ervoor dat stekker en stopcontact te allen tijde goed zichtbaar en bereikbaar zijn.
- Plaats geen voorwerpen op het apparaat.
- Laat een werkend apparaat niet zonder toezicht achter, ook niet even!
- Gebruik het apparaat niet in de nabijheid van lichtontvlambare of explosiegevoelige stoffen of brandstoffen. Gebruik ook geen verf, reinigingssprays, anti-insectensprays e.d. op of bij het apparaat; dat kan het plastic deformeren of elektrische schade aanbrengen.
- Blokkeer de roosters voor de inkomende en uitgaande luchtstromen niet: ook niet gedeeltelijk. Dek het apparaat dus ook niet af: dit kan brand veroorzaken!
- Steek geen vingers of voorwerpen als pennen enz. door de roosters het apparaat in en zorg ervoor de ventilator niet te blokkeren.
- Op kinderen, handelingsonbekwame personen en huisdieren dient toezicht te worden gehouden om er zeker van te zijn dat zij niet met het apparaat spelen.
- Dit apparaat kan door kinderen van 8 jaar en ouder en personen met verminderde fysieke, zintuiglijke of geestelijke vaardigheden of gebrek aan ervaring en kennis worden gebruikt wanneer er toezicht op hen wordt gehouden of wanneer zij instructies hebben ontvangen aangaande het op veilige wijze gebruiken van het apparaat en begrijpen welke gevaren eraan verbonden zijn. Kinderen mogen niet met het apparaat spelen. Reiniging en gebruikersonderhoud mogen niet door kinderen zonder toezicht worden uitgevoerd. Voorkom dat kinderen het apparaat aanraken of ermee spelen.
- Stel het apparaat niet in werking wanneer u beschadigingen constateert aan apparaat, elektrokabel of stekker, of wanneer het slecht functioneert, is gevallen of op andere wijze een storing vertoont. Breng het complete apparaat terug naar uw leverancier of een erkend elektricien voor controle en/of reparatie. Vraag altijd

om originele onderdelen. Het apparaat (incl. elektrokabel en stekker) mag uitsluitend worden geopend en/of gerepareerd door daartoe bevoegde en gekwalificeerde personen.

Elektrische veiligheid:

- Dit apparaat is alleen geschikt voor gebruik binnenshuis
- Gebruik uitsluitend de stekker die van fabrieksweg op het apparaat is gemonteerd en geen andere aansluitingsvormen!
- Het apparaat dient volgens de landelijke bedradingsvoorschriften te worden aangesloten.
- Controleer voor gebruik of het stopcontact dat u wilt gebruiken gaard is, geen defecten vertoont en of de spanning op het stopcontact, overeenkomt met die op het typeplaatje van het apparaat. Schade, veroorzaakt door een foutieve spanning valt buiten de garantie!
- Als het apparaat niet wordt gebruikt, of als u het schoonmaakt, er onderhoud aan uitvoert of het verplaatst, schakel het dan éérst uit en neem vervolgens de stekker uit het stopcontact. Beweeg en/of verplaats het apparaat altijd rustig!
- Ook wanneer u het apparaat in gebruik neemt geldt: éérst de stekker in het stopcontact, dan de schakelaar op de AAN-stand en dan pas de bedieningsknop gebruiken!
- Gebruik het apparaat niet in een vochtige of natte omgeving, niet in de buurt van een bad, douche of zwembad en spetter geen water, olie of wat voor vloeistof dan ook op of in het apparaat.
- Vermijd zoveel mogelijk het gebruik van verlengsnoeren. Is dit onvermijdelijk, gebruik dan een snoer met voldoende capaciteit (minimaal 3 x 1,5 mm²) en houd het buiten de looproute!
- Verplaats het apparaat niet door aan de elektrokabel te trekken en neem de stekker in de hand als u die uit het stopcontact wilt nemen.
- Als de elektrokabel, stekker of het apparaat zelf beschadigd of stuk is, dan wel storingen vertoont, gebruik hem dan niet of schakel hem onmiddellijk uit en neem de stekker uit het stopcontact. Apparaat, stekker en/of kabel dienen door een elektricien of een vergelijkbaar gekwalificeerd persoon te worden gerepareerd/vervangen. Reparaties door ondeskundigen doen de garantie vervallen en kunnen gevaarlijke situaties veroorzaken!

Voor maximaal effect:

- Overschrijd de aanbevolen maximaal te koelen ruimte niet
- Plaats het apparaat niet in de buurt van een warmtebron en niet in direct zonlicht
- Sluit ramen en deuren en houd gordijnen of luiken gesloten tijdens de zonnigste uren van de dag
- Houd de filters schoon
- Temper temperatuur- en ventilatie-instellingen wanneer de ruimte de gewenste condities heeft bereikt.

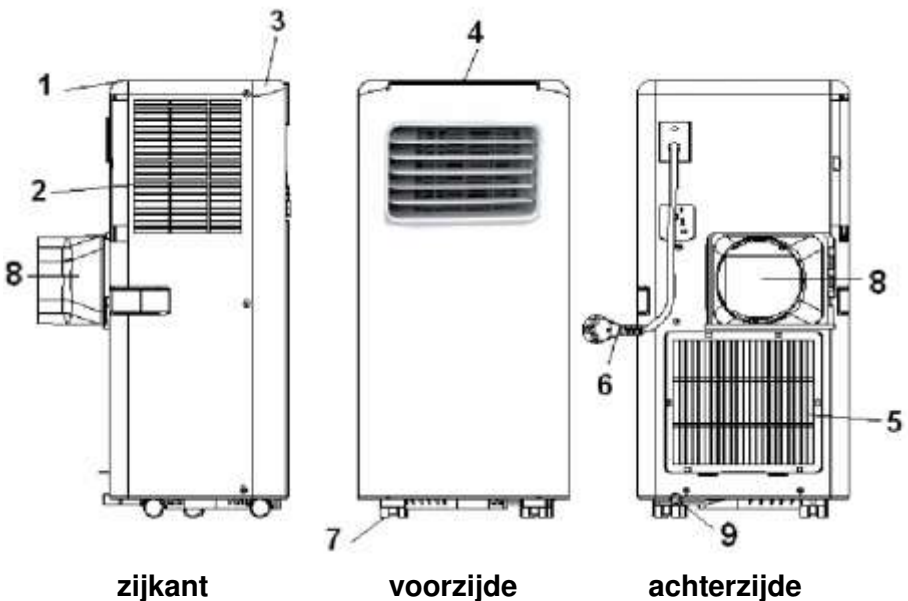
BESCHRIJVING

1 – achterpaneel

2 – luchtinlaat

3 – voorpaneel

4 – bedieningspaneel
(bovenkant)

5 – luchtinlaat

6 – elektrokabel met stekker

7 – wieltjes

8 – aansluiting afvoerslang

warme lucht

9 – wateraftappunt

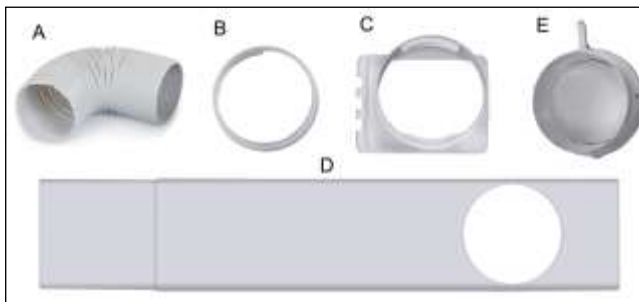
Toebehoren:

- A – Afvoerslang warme lucht
- B – Aansluitstuk raambalk
- C – Aansluitstuk airco
- D – Raambalk
- E – Afdekkap muuraansluiting

INSTALLATIE

De EUROM PAC7.1 en PAC9 zijn mobiele airco/luchtontvochtigers die van kamer naar kamer verplaatst kunnen worden. Installeren gaat als volgt:

- Verwijder al het verpakkingsmateriaal en zorg er daarbij voor dat het apparaat steeds rechtop blijft staan
- Controleer voor gebruik of alle toebehoren aanwezig zijn en of apparaat en toebehoren geen beschadigingen vertonen. Neem een beschadigd apparaat niet in gebruik maar ga er mee terug naar uw leverancier!
- Plaats het apparaat op een stevige, vlakke, droge en horizontale ondergrond in de buurt van een stopcontact en afvoermogelijkheid voor de warme lucht, bijv. een venster dat een stukje kan worden geopend. Zorg ervoor dat het apparaat aan alle zijden minstens 50 cm. vrije ruimte heeft en houd rekening met alle aanwijzingen uit de veiligheidsinstructies.
- Om te **ontvochtigen** sluit u nu een waterafvoerslang aan op het wateraftappunt (9). Deze slang leidt u in een emmer of putje. De slang mag niet omhoog lopen! Uw apparaat is nu gebruiksklaar.

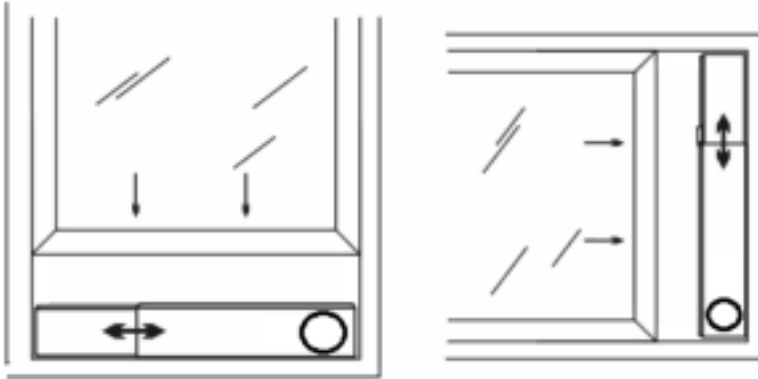

- Om te **koelen** hoeft u geen waterafvoerslang aan te sluiten. Plaats de raambalk sluitend in de opening van het raam, zie afb. De lengte van de raambalk is verstelbaar van 67,5 tot 123 cm.
- Draai het aansluitstuk voor de airco op het ene-, en voor de raambalk op het andere uiteinde van de afvoerslang.
- Schuif het aansluitstuk voor de airco in de daarvoor bestemde gleuven op de achterzijde van de airco.
- Bevestig het andere uiteinde van de afvoerslang in de opening raambalk, om de af te voeren warme lucht naar buiten te leiden.
- U kunt de afvoerslang ook zonder raambalk uit een openstaand raam hangen; deze methode is evenwel minder effectief.
- Voorkom knikken of bochten in de afvoerslang. Dit veroorzaakt opeenhoping van uitgestoten vochtige lucht, wat lekkage, oververhitting of uitschakeling van de airco tot gevolg kan hebben.
- **Waarschuwing!** Gebruik uw airco niet voordat hij volgens de hierboven beschreven instructies is geïnstalleerd!
- **Waarschuwing!** Zorg ervoor dat er geen water het apparaat kan binnendringen!
- **Waarschuwing!** De lengte van de afvoerpijp is speciaal aangepast aan de techniek van deze airco. Vervang hem dus niet door-, en verleng hem niet met een eigen slang, want dat kan het functioneren van de airco negatief beïnvloeden. De slang kan worden uitgerekt, maar om een optimaal effect te bereiken dient u de lengte zo kort mogelijk te houden.
- **Denk wel aan uw inbraakpreventie!**

WERKING

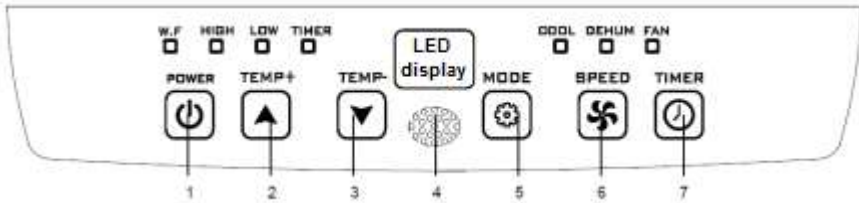

bedieningspaneel ▲

Het bedieningspaneel en de

afstandsbediening ▼

afstandsbediening hebben in

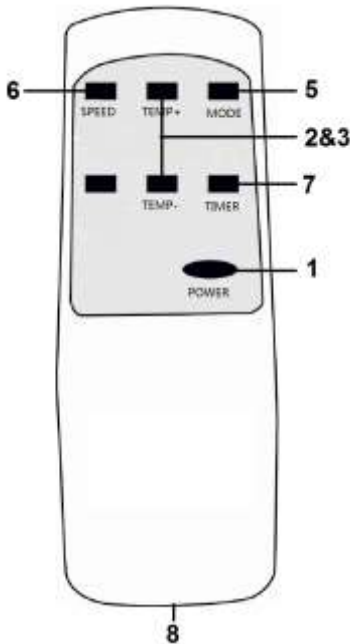

principe dezelfde knoppen:

- 1 – AAN/UIT-knop (Power)
- 2 – Temperatuur hoger-knop
- 3 – Temperatuur lager-knop
- 4 – Ontvanger afstandsbediening
(alleen op bedieningspaneel)
- 5 – Functiekeuze-knop
- 6 – Ventilatorsnelheidsknop
- 7 - Timerknop
- 8 – Batterijvakje (AAA-1,5V 2x)
(alleen in afstandsbediening)
- WF – Lampje 'tank vol', zie blz. 10
(alleen op bedieningspaneel)

Het bedieningspaneel heeft verder 7
indicatielampjes die aangeven welke
instellingen actief zijn, en een display

(Led display) dat de ingestelde waarden toont.

Controleer, vóór u uw airco in gebruik neemt:

- Of hij volgens de voorschriften en de veiligheidsinstructies is geïnstalleerd
- Of hij geen beschadigingen of gebreken vertoont
- Of het stopcontact dat u wilt gebruiken de spanning afgeeft die op het typeplaatje van het apparaat staat (220-240V / 50Hz)
- Of er geen andere apparatuur op hetzelfde stopcontact is aangesloten

Wanneer dit allemaal in orde is kunt u de stekker in het stopcontact steken. Door nu op de **AAN/UIT-knop** te drukken stelt u het apparaat in werking.

D.m.v. de **Functiekeuzeknop** kiest u voor een bepaalde functie: koelen, ontvochtigen of ventileren (cool, dehumidify of fan). Elke keer wanneer u de knop indrukt, wisselt de functie. De lampjes tonen welke functie actief is. Wanneer u koelt of ontvochtigt, wacht dan tot 3 minuten na het in- of uitschakelen alvorens het apparaat opnieuw in- of uit te schakelt. Deze tijd heeft de compressor nodig voor herstel.

D.m.v. de **Ventilatorsnelheidsknop** stelt u vervolgens het vermogen in op hoog (high) of laag (low).

Wanneer u wilt **koelen**, kunt u met de Temperatuur hoger/lager-knoppen de gewenste temperatuur instellen of aanpassen. Elke keer wanneer u op deze knoppen drukt zal de ingestelde temperatuur een graad stijgen dan wel dalen. Het display toont de ingestelde waarde. De temperatuur kan worden ingesteld op 16 tot 31°C.

Wanneer u wilt **ontvochtigen** drukt u op de functiekeuzeknop tot het lampje 'dehum' brandt. Controleer vooraf of de waterafvoerslang correct is aangesloten, zie blz. 6! De temperatuur wordt automatisch ingesteld op 2 graden onder de kamertemperatuur (16°C tot 31°C). De ventilatorsnelheid wordt automatisch ingesteld op laag ("LOW").

Onder de functie 'koelen' en 'ontvochtigen' zal het apparaat af en toe stoppen, ter bescherming van de compressor. Na ongeveer 3 minuten zal het apparaat weer starten. Verander ondertussen geen instellingen!

Wanneer u 'koelen' of 'ontvochtigen' instelt zal het apparaat continu blijven werken, tenzij:

- de kamertemperatuur lager wordt dan de ingestelde temperatuur
- de timer op een eindtijd is ingesteld.

Wanneer u wilt **ventileren** stelt u met de functiekeuzeknop de optie 'ventileren' (fan) in; vervolgens kunt u met de ventilatorsnelheidsknop laag (low) of hoog (high) vermogen instellen.

Met de **Timerknop** kunt u de airco automatisch op een vooraf ingestelde tijd laten starten dan wel stoppen.

Automatisch starten: de airco staat uit. Druk op de timerknop en kies d.m.v. de temperatuurknoppen het moment dat u hem in werking wilt laten treden: elke keer wanneer u op 'temperatuur hoger' drukt is dat een uur later, elke keer dat u op 'temperatuur lager' drukt een uur eerder. Wanneer op het display bijv. 5 uur staat, zal de airco over 5 uur in werking treden.

Automatisch stoppen: de airco staat aan. Druk op de timerknop en kies d.m.v. de temperatuurknoppen het moment dat u hem wilt uitschakelen: elke keer wanneer u op 'temperatuur hoger' drukt is dat een uur later, elke keer dat u op 'temperatuur lager' drukt een uur eerder. Wanneer op het display bijv. 2 uur staat, zal de airco over 2 uur uitschakelen. De timer kan op 1 tot 24 uur worden ingesteld.

Waterafvoer

Tijdens het **koelen** onttrekt het apparaat water aan de lucht. Dit verdampt grotendeels weer, maar evt. overtollig water hoopt zich op in het waterreservoir. Als dit vol is stoppen compressor en motor automatisch en gaat het

lampje 'watertank vol' (W.F.) branden. Schakel in dat geval de airco uit en neem de stekker uit het stopcontact. U ledigt de watertank door het dopje uit het wateraftappunt te nemen (zie afb.) en de tank te laten leeglopen in een putje of op te vangen in een bak o.i.d. Vergeet naderhand niet het dopje weer op de afvoer te plaatsen! Hierna kunt u de airco weer gewoon in gebruik nemen.



Bij **ontvochtigen** wordt meer water aan de lucht onttrokken. Daarom dient u tijdens het ontvochtigen een slang op het wateraftappunt aan te sluiten, en deze naar een (lager gelegen) waterafvoer leiden (continu-drainage).

Veiligheid

De PAC7.2 & PAC9.2 zijn voorzien van een oververhittingsbeveiliging die het apparaat uitschakelt wanneer het oververhit raakt. Wanneer dit optreedt dient u de stekker uit het stopcontact te nemen en het apparaat minstens 30 minuten tijd te geven om af te koelen. Neem tevens de oorzaak van de oververhitting weg: wordt het apparaat (deels) afgedekt? Staat het te dicht op een muur of ander obstakel waardoor het onvoldoende lucht kan aanzuigen of uitblazen?

Hierna kunt u het apparaat weer op de normale wijze in gebruik nemen, maar houd de eerste 30 minuten goed in de gaten of er geen afwijkingen optreden. Vertoont het apparaat afwijkingen, of treedt de oververhitting weer in werking zonder dat er een aanwijsbare oorzaak

is, neem dan contact op met uw leverancier of een erkend elektricien voor controle / reparatie.

SCHOONMAAK EN ONDERHOUD

Let op! Voor u schoonmaak- of onderhoudswerkzaamheden aan de airco uitvoert dient u het apparaat altijd uit te schakelen en de stekker uit het stopcontact te nemen! Om de airco in goede conditie te houden is regelmatig schoonmaken een vereiste!

Reiniging van de omkasting

Gebruik een zachte, vochtige doek om de kast af te wissen. Spuit hem nooit af en zorg ervoor dat er geen water het apparaat binnendringt! Gebruik nooit agressieve reinigingsmiddelen, benzine, wasmiddelen, chemisch geïmpregneerde doekjes of andere reinigungsoplossingen. Die kunnen de kast beschadigen. Droog het apparaat na met een zachte doek.

Reiniging van de filters

Reinig de filters elke twee weken; een airco met vuile filters werkt niet goed. De filters bevinden zich achter de luchtinlaatroosters in de zij- en achterkant. U kunt deze roosters eenvoudig openen en de filters uitnemen. Gebruik een stofzuiger of klop licht op het filter om loszittend stof en vuil te verwijderen. Spoel het filter daarna schoon in hooguit lauw water (niet warmer dan 40 °C.), eventueel met een mild, neutraal reinigingsmiddel. Laat de filters door en door drogen in de schaduw alvorens ze terug te plaatsen. Pas op! De airco nooit laten werken zonder filters!

Einde-seizoen-reiniging

Wanneer het apparaat voor langere tijd wordt opgeslagen dient u de volgende maatregelen te nemen!

- Verwijder het gecondenseerde water volledig. Laat het apparaat enkele uren draaien op de ventilatorfunctie, zodat de airco vanbinnen kurkdroog is.
- Schakel de airco uit en neem de stekker uit het stopcontact.
- Maak de filters schoon en plaats ze terug, of vervang ze.
- Draai de afvoerslang van het apparaat, om beschadiging te voorkomen
- Verpak de airco z.m. in de originele verpakking of in een plastic zak en zet hem op een droge plaats voor de opslag. Zet geen zware voorwerpen op het apparaat.

PROBLEEMOPLOSSING

Het apparaat start niet als ik op de AAN/UIT-knop druk

- Zit de stekker in het stopcontact?
- Is de aardlekschakelaar ingeschakeld? Geen stroomstoring?
- Is de watertank wellicht vol? Ledig hem.
- De kamertemperatuur is lager dan de ingestelde temperatuur; pas de ingestelde temperatuur aan.

Het apparaat lijkt weinig uit te richten

- Meet de uitblaastemperatuur; die dient $\pm 10^\circ$ koeler te zijn dan de kamertemperatuur.
- Is er direct zonlicht? Sluit de gordijnen.
- Staan er ramen en/of deuren open? Sluit ze.
- Zijn er teveel mensen in de ruimte? De produceren warmte!
- Is de ruimte te groot?
- Staat er iets in de ruimte dat (veel) warmte produceert? Schakel het uit of verwijder het.
- Is het filter stoffig, met vuil bedekt? Maak het schoon.
- Is de luchtinlaat of –uitlaat(slang) geblokkeerd? Zorg voor een vrije luchtstroom.

Het apparaat produceert lawaai

- Is de ondergrond van de machine wel stevig, effen en horizontaal?
- Het stromende koelmiddel in het apparaat produceert ook enig geluid. Dit is normaal.

Het apparaat schakelt zichzelf uit

- Mogelijk heeft de oververhittingbeveiliging het uitgeschakeld. Zie 'Veiligheid'.

Foutmelding Code E0

- De temperatuursensor is kapot. Laat hem vervangen. Het apparaat werkt ook zonder temperatuurinstelling.

Foutmelding Code E2

- De watertank zit vol. Schakel het apparaat uit en ledig hem handmatig. Schakel hem vervolgens opnieuw in.

PROBEER NOOIT ZELF HET APPARAAT TE REPAREREN!



Wanneer het apparaat uiteindelijk zijn werking definitief opgeeft, hoort het niet tussen het restafval. Voor dergelijk afval bestaan aparte inzamelingspunten. Uw gemeente kan u vertellen hoe het plaatselijk geregeld is.

CE-Conformiteitsverklaring

Hierbij verklaart **Eurom bv., Genemuiden-NL** dat de mobiele airconditioner/luchtontvochtiger, merk **EUROM**, type **PAC7.1 c.q. PAC9** voldoet aan de LVD-richtlijn 2014/35/EU en aan de EMC-richtlijn 2014/30/EU, en in overeenstemming is met de onderstaande normen:

EN 60335-2-40:2003/A13:2012

EN 60335-1:2012/A11:2014

EN 62233:2008

EN 55014-1:2006/A2:2011

EN 55014-2:2015

EN 61000-3-2:2014

EN 61000-3-3:2013

Genemuiden, 03-07-2017

W.J. Bakker, Alg. Dir.



THANKS!

Many thanks for choosing this EUROM equipment: you have chosen an excellent device that you will be able to enjoy for many years to come!

In order to ensure it works as efficiently as possible, we advise you to read these instructions carefully before using; the leaflet contains important safety information, recommendations etc. and will help you get the very best from your equipment!

We recommend that you keep the instruction booklet and the packaging in a safe place; the leaflet can then be used as reference material and the packaging can be used to store your equipment at the end of the season.

Finally, we hope your air conditioner / dehumidifier perfectly meets your requirements!

TECHNICAL SPECIFICATIONS

MODEL	EUROM PAC7.1	EUROM PAC9
Cooling capacity	7000 BTU/hour 2050 Watt	9000 BTU/hour 2600 Watt
Max. power usage	780 Watt	980 Watt
Air displacement max.	320 m ³ / hour	320 m ³ / hour
Connected power	220–240V / 50Hz	220–240V / 50Hz
Compressor	Rotating	Rotating
Cooling fluid	R410A / 270 gr.	R410A / 290 gr.
Fan settings	2	2
Operating temperature	18 - 35°C	18 - 35°C
Waste pipe	Ø 150 mm x 1500 mm.	Ø 150 mm x 1500 mm.
Net weight	18 kg	19 kg.
Dimensions	33 x 28 x 68 cm (lxwxh)	33 x 28 x 68 cm (lxwxh)

SAFETY INSTRUCTIONS**General Safety:**

- This unit is exclusively intended for household use.
- Always ensure (even during transport!) that the unit remains upright. If the unit has been lying on its side, wait 2 hours before

using. This time is required in order for the compressor to function correctly.

- Ensure that the unit is always placed on a sturdy, flat and horizontal surface.
- Ensure that the unit has a free space of at least 50 cm on each side.
- Make sure that the plug and socket remain visible and accessible at all times.
- Do not place any objects in front of the air conditioning unit.
- Never leave a functioning device unsupervised, not even for a moment!
- Do not use the air conditioning unit in the vicinity of flammable or explosive substances or fuels. Never use any paint, cleaning sprays, anti-insect sprays or similar near the unit; this could deform the plastic or cause electrical damage.
- Never block the grilles for incoming or outgoing air (not even partially). Never insert objects such as pens into the device via the grilles and ensure that the ventilator does not become blocked.
- Children, disabled persons and pets should be supervised to ensure that they don't play with the appliance.
- This appliance can be used by children aged from 8 years and above and persons with reduced physical, sensory or mental capabilities or lack of experience and knowledge if they have been given supervision or instruction concerning use of the appliance in a safe way and understand the hazards involved. Children shall not play with the appliance. Cleaning and user maintenance shall not be made by children without supervision. Avoid children coming into contact or playing with the device.
- Do not turn on the appliance if you have discovered damage to the appliance, cord or plug, if the appliance is malfunctioning, if it has been dropped or if there are signs of any other defect. Return the complete product to the vendor or to a certified electrician for inspection and/or repair. Always ask for original parts. The appliance (incl. cord and plug) may only be opened and/or repaired by properly authorised and qualified persons.

Electrical safety:

- The air conditioning unit is only suitable for indoor use.
- Only use the plug that is installed on the device in the factory and no other form of connector!

- The appliance shall be installed in accordance with national wiring.
- Before use, check whether the socket voltage that you will be using corresponds to the specification plate on the unit. Damage caused by incorrect voltage is not covered by the guarantee!
- If the air conditioning unit is not in use or you are cleaning or carrying out maintenance on it, turn it off and remove the plug from the socket. Always turn off first and then remove the plug!
- Also, when you are going to use the device: first insert the plug into the socket, then switch the device ON and then use the control button!
- Do not use the air conditioning unit in a damp or wet environment and never splash water, oil or any other liquid onto the device.
- Avoid the use of extension cables if you can. If this is unavoidable, use a cable with sufficient capacity (at least 3 x 1.5 mm²) and do not let it cross any walking routes!
- Do not move the unit by tugging on the electric cable and never remove the plug from the socket by pulling the cable.
- Do not use the unit if the electrical cable, plug or device is damaged or broken. The device, plug and/or cable must be repaired/replaced by an electrician or another suitably qualified person. Repairs by unqualified persons will result in the guarantee becoming null and void and could lead to dangerous situations!

For maximum effect:

- Never exceed the recommended area to be cooled.
- Do not place the unit in the vicinity of a heat source or in direct sunlight.
- Close windows and doors.
- Keep curtains or hatches closed during the sunniest hours in the day
- Keep filters clean
- Modify temperature and ventilation settings once the area has reached the required condition.

DESCRIPTION

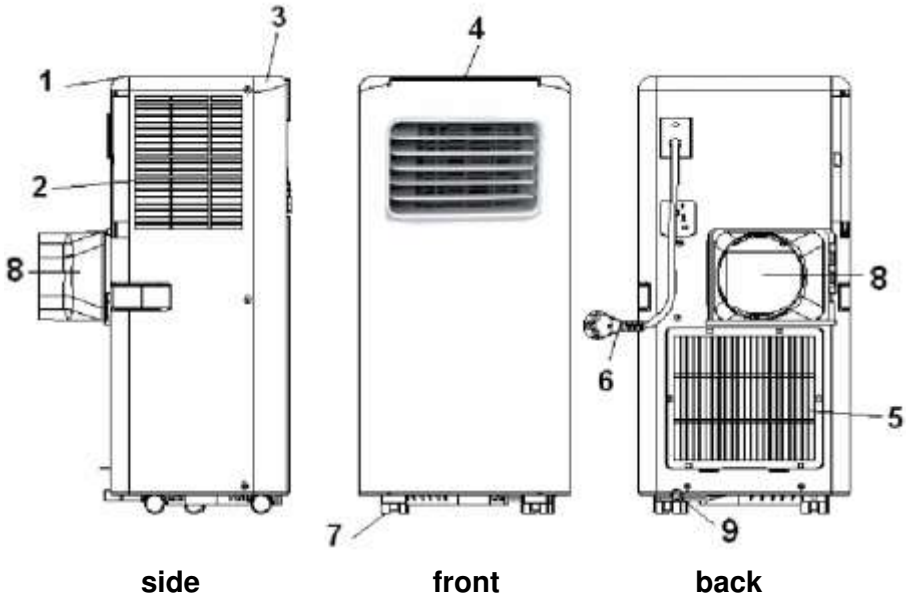

- | | |
|---------------------------|--------------------------------------|
| 1 – rear panel | 6 – electrical cable with plug |
| 2 – air inlet | 7 – wheels |
| 3 – front panel | 8 – waste pipe connection
hot air |
| 4 – operating panel (top) | 9 – water drainage point |
| 5 – air inlet | |

Accessories:

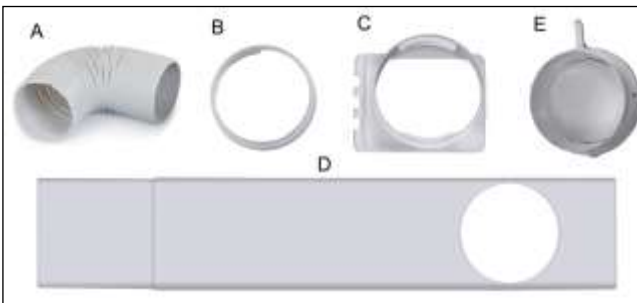

- A – Outlet hose hot air
- B – Connector window panel
- C – Connector air conditioner
- D – Window panel
- E – Cover wall-connection

INSTALLATION

The EUROM PAC7.2 and PAC9.2 are mobile air conditioning/dehumidifying units that can be moved from room to room. Install as follows:

- Remove all packaging material and ensure that the unit remains in an upright position.
- Before use, check that all accessories are present and that there is no damage to the accessories or the unit itself. Do not use a damaged unit; take it back to your supplier!
- Place the unit on a sturdy, flat, dry and horizontal base near an electrical socket and a discharge point for hot air, e.g. a window that can be opened slightly. Make sure that the unit has at least 50 cm of free space on all sides and take all safety instructions into account.
- To use the **dehumidification** function, connect the water drainage hose to the water drainage point (9). This hose should lead to a bucket or drain. The hose should not run upwards! Your unit is now ready for use.

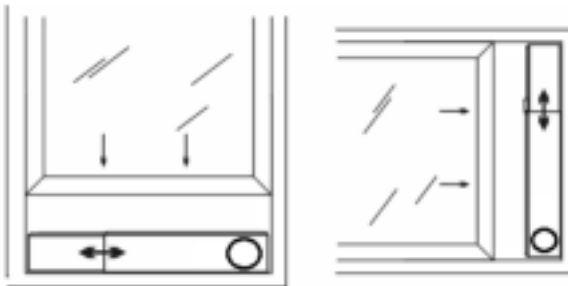

In order to use the **cooling** function, you do not need to connect the water drainage hose. Place window panel in the window opening, see diagram. The length of the window panel can be adjusted from 67.5 to 123 cm.

- Screw on the connector for the air conditioner on one end and the connector for the window panel on the other end of the outlet hose.
- Slide the connector for the air conditioner into the appropriate slot on the rear of the unit.
- Secure the other end of the outlet hose in the window panel opening so that it can remove hot air outside.
- You can also hang the outlet hose out of an open window; this method is less efficient however.
- Avoid bends or pinches in the pipe. These will lead to a build up of damp, waste air which can cause leaks, overheating or lead to the air conditioning unit switching off.

- **Warning!** Do not use your air conditioning unit until it has been installed according to the instructions above!
- **Warning!** Ensure that water cannot penetrate the device!
- **Warning!** The length of the discharge pipe corresponds to the technique that is used in this air conditioning unit. Do not replace or extend it using another pipe as this could have a negative impact on the effectiveness of the unit. The hose can be stretched but must be kept as short as possible in order to ensure optimum functioning.
- **Don't forget about preventing access to burglars!**

OPERATION

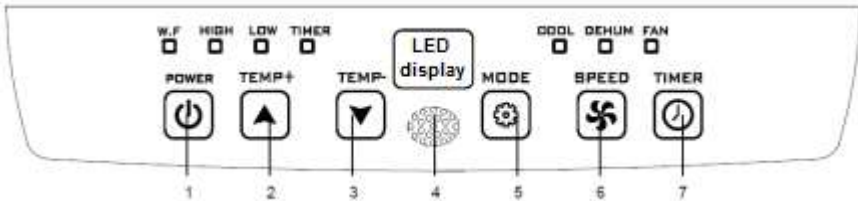

operation panel ▲

The operational panel and the remote

remote control ▼

control have the same buttons:

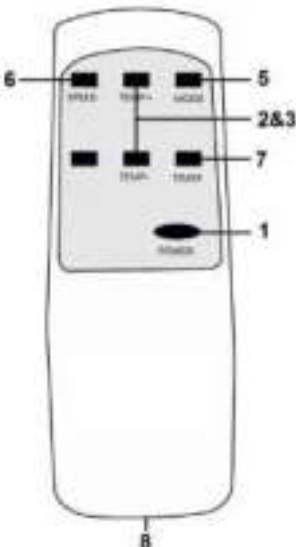

1 - ON/OFF button (Power)

2 – Temperature up button

3 - Temperature down button

4 – Receiver remote control

(only on operational panel)

5 – Function selector button

6 – Fan speed button

7 - Timer button

8 – Battery cavity (AAA-1,5V 2x)

(only in remote control)

WF – ‘Tank full’ light, see page 21

(only on operational panel)

The operational panel also has 7 indicator lights that show which settings are active and a display (Led display) that shows any values set.

Before using the air conditioner, check:

- That it has been installed according to safety instructions
- That it is not damaged or broken
- That the electrical socket that you wish to use has the same voltage as is given on the unit's specification plate (220-240V / 50Hz)
- That no other devices are connected to the same socket

If this has all been checked, you can insert the plug into the socket.

Start the unit by pressing on the **ON/OFF button**.

Use the **Function selector button** to choose a specific function: cool, dehumidify or fan. Every time you press the button, the function changes. The lights show which function is active. If you are cooling or dehumidifying, wait for up to 3 minutes after switching on or off before switching the unit on or off again. The compressor needs this time to recover.

Use the **Fan speed button** to set the fan to high or low.

If you wish to **cool**, you can use increase or decrease the temperature using the Temperature up/down buttons. Every time you press these buttons, the set temperature will increase or decrease by one degree. The display shows the value set. The temperature can be set to between 16 and 31°C.

If you wish to **dehumidify**, press the function selector button until the 'dehum' light comes on. Check that the water outlet hose is correctly connected, see page 6! The temperature will be automatically set to 2 degrees below room temperature (16°C to 31°C).

The fan speed will be automatically set to 'LOW'.

Using the functions 'cooling' and 'dehumidifying', the apparatus will occasionally stop in order to protect the compressor. The apparatus will restart after approx. 3 minutes. Do NOT change any settings in the meantime!

If you set the apparatus to 'cooling' or 'dehumidifying', it will continuously operate unless:

The room temperature becomes lower than the set temperature.

The timer is set to a final time.

If you wish to **ventilate**, use the function selector button to choose 'fan'; you can then set fan speed to high or low using the fan speed button.

The **Timer button** allows you to automatically start or stop the air conditioner at a set time.

Automatic starting: the air conditioner is off. Press the timer button and choose the moment that you would like it to start working using the temperature buttons: each time you press 'temperature up' the hour will increase, each time you press 'temperature down', the hour will decrease. If, for example, the display shows 5 hours, the air conditioner will switch on in 5 hours.

Automatic stopping: the air conditioner is on. Press the timer button and choose the moment that you would like it to stop working using the temperature buttons: each time you press 'temperature up' the hour will increase, each time you press 'temperature down', the hour will decrease. If, for example, the display shows 2 hours, the air conditioner will switch off in 2 hours. The timer can be set to between 1 to 24 hours.

Water outlet

During the cooling process, the device removes water from the air. This largely evaporates but any excess water is collected in the water reservoir. If the water reservoir in the device is full, the compressor and the motor will stop automatically and the 'water tank full' light (W.F.) will come on. In this event, switch the air conditioning unit off and remove the plug from the socket. Empty the water tank by removing the cap from the water drainage point (see picture) and draining the tank into a drain or receptacle. Do not forget to replace the cap again afterwards! You can then switch the air conditioning unit back on.



When **dehumidifying**, more water is removed from the air. This is why you must connect a hose to the water drainage hose during dehumidifying and run this to a drain (at a lower point).

Safety

The PAC7.2 c.q. PAC9.2 is fitted with an overheating safeguard that switches the unit off if it overheats. If this should occur, you must remove the plug from the socket and leave the equipment to cool for at least 30 minutes. Remove the cause of overheating - has the device been (partially) covered? Is it too close to a wall or another obstacle, preventing it sucking in or dispelling sufficient air?

You can then use the device normally again but keep an eye on it for the first 30 minutes to ensure there are no further problems. If the device is showing signs of problems or the overheating recurs, even though there is no obvious assignable cause, ask your supplier or a recognised electrician to check/repair the unit.

CLEANING AND MAINTENANCE

Note! Before cleaning or carrying out maintenance work on the air conditioning unit, always switch off and remove the plug from the socket! Regular cleaning is vital in order to keep the unit in good working order!

Cleaning the housing

Use a soft, damp cloth to wipe the housing.

Never use aggressive cleaning products, petrol, detergent, chemically-impregnated cloths or other cleaning solutions. These could damage the housing. Never spray the unit and ensure that water never penetrates the device! Dry the unit with a soft cloth.

Cleaning the filters

Clean the filters once every two weeks; a unit with dirty filters will never work properly. The filters can be found behind the air inlet grilles on the sides and at the rear. You can easily open these grilles and remove the filters. Use a vacuum cleaner or gently beat the filter to remove loose dust and dirt. Rinse the filter with tepid water (not hotter than 40°C) with a mild, neutral cleaning product. Let the filters dry thoroughly in the shade before replacing in the unit. Take care! Never use the air conditioning unit without the filters!

End of season cleaning

If the device is to be stored for a long period, you must take the following measures!

- Remove the condensed water. Run the unit for a few hours on fan function so that the unit is completely dry inside.

- Then switch the air conditioning unit off and remove the plug from the socket.
- Clean the filters and reposition them or replace with new ones;
- unscrew the waste pipe from the device in order to prevent damage;
- pack the air conditioning unit in its original packaging or in a plastic bag and place in a dry place for storage. Place a heavy object on the unit.

TROUBLE SHOOTING

The unit does not start if I press the ON/OFF button

- Is the plug in the socket?
- Is the earth leakage circuit breaker engaged? No power?
- Is the water tank full? Empty it.
- The room temperature is lower than the set temperature; amend the set temperature.

The unit doesn't seem to be very effective

- Measure the outlet temperature; this must be approx. 10° cooler than room temperature.
- Is there direct sunlight? Shut the curtains.
- Are windows or doors open? Shut them.
- Are there too many people in the room? They produce heat!
- Is the space too big?
- Is there an object in the room that is generating (a great deal of) heat? Switch it off or remove it.
- Is the filter dusty or covered in dirt? Clean it.
- Is the air inlet or outlet (hose) blocked? Make sure there is free air flow.

The unit is making a noise

- Is the surface underneath the machine sturdy and even?
- The flow of coolant in the unit also produces a little noise. This is perfectly normal.

The unit switches itself off

- The overheating safeguard may have switched the unit off. See 'Safety'.

Error code E0

- The temperature sensor is broken. Have it replaced. The unit works without temperature setting.

Error code E2

- The water tank is full. Switch the unit off and empty it manually. Switch it on again.

NEVER ATTEMPT TO REPAIR THE DEVICE YOURSELF!



When this unit reaches the end of its useful life, it should not be disposed of with household waste. There are specific collection points for this type of waste. Your municipality can provide you with information about how this is organised near you.

CE Conformity statement

Eurom bv., Genemuiden-NL hereby declares that the mobile air conditioner/dehumidifier, brand **EUROM**, type **PAC7.2 c.q. PAC9.2** meets the LVD guideline 2014/35/EU and the EMC guideline 2014/30/EU and complies with the following norms:

EN 60335-2-40:2003/A13:2012

EN 55014-1:2006/A2:2011

EN 60335-1:2012/A11:2014

EN 55014-2:2015

EN 62233:2008

EN 61000-3-2:2014

EN 61000-3-3:2013

Genemuiden, 03-07-2017

W.J. Bakker, Alg. Dir.

DANKE!

Vielen Dank, dass Sie sich für dieses EUROM Gerät entschieden haben: Dies ist ein ausgezeichnetes Gerät, das Ihnen zweifellos viele Jahre lang zu Ihrer vollen Zufriedenheit dienen wird!

Damit sein Einsatz möglichst sicher und problemlos verläuft, empfiehlt es sich sehr, erst diese Anleitung aufmerksam durchzulesen: Sie enthält wichtige Sicherheitshinweise, Empfehlungen usw. und hilft Ihnen, alles aus Ihrem Gerät herauszuholen.

Es empfiehlt sich ferner, die Anleitung und die Verpackung aufzubewahren: die Anleitung, um sie später zu Rate ziehen zu können, und die Verpackung, um das Gerät nach dem Sommer wieder verstauen zu können.

Wir wünschen Ihnen viel Vergnügen mit Ihrem Gerät!

TECHNISCHE DATEN

MODELL	EUROM PAC7.1	EUROM PAC9
Kühlleistung	7000 BTU/Stunde 2050 Watt	9000 BTU/Stunde 2600 Watt
Max. Stromverbrauch	780 Watt	980 Watt
Luftverdrängung max.	320 m ³ / Stunde	320 m ³ / Stunde
Anschlußspannung	220–240V / 50Hz	220–240V / 50Hz
Kompressor	Rotierend	Rotierend
Kältemittel	R410A / 270 gr.	R410A / 290 gr.
Ventilatoreinstellungen	2	2
Betriebstemperatur	18 - 35°C	18 - 35°C
Ablaßschlauch	Ø 150 mm x 1500 mm.	Ø 150 mm x 1500 mm.
Nettogewicht	18 kg	19 kg.
Abmessungen	33x28x68 cm (LxBxH)	33x28x68 cm (LxBxH)

SICHERHEITSANWEISUNGEN**Allgemeine Sicherheit:**

- Dieses Gerät ist nur für häusliche Zwecke bestimmt.
- Das Gerät muss stets (auch beim Transport) aufrecht stehen. Lag das Gerät doch einmal (teilweise) horizontal, dann müssen Sie zwei Stunden warten, bevor Sie es in Betrieb nehmen. So lange braucht der Kompressor, um seine Arbeit richtig zu tun.

- Das Gerät muss auf einem festen, ebenen und waagerechten Untergrund stehen.
- Rings um das Gerät muss stets ein halber Meter Freiraum sein.
- Stecker und Steckdose müssen stets sichtbar und erreichbar sein.
- Legen Sie nichts auf das Gerät.
- Lassen Sie das laufende Gerät nicht unbeaufsichtigt, auch nicht für kurze Zeit!
- Verwenden Sie die Klimaanlage nicht in der Nähe leicht entzündlicher oder explosiver Stoffe oder Kraftstoffe. Verwenden Sie an oder in der Nähe der Klimaanlage keine Farbe, Reinigungssprays, Antiinsektensprays u. dgl. – dies kann das Plastik deformieren oder elektrische Schäden verursachen.
- Blockieren Sie nie die Gitter für die ein- und ausströmende Luft: auch nicht teilweise. Stecken Sie keine Gegenstände wie Stifte usw. in die Gitter des Geräts. Der Ventilator darf nie blockiert werden.
- Kinder, handlungsunfähige Personen und Haustiere sollten beaufsichtigt werden, um sicherzustellen, dass diese nicht mit dem Gerät spielen.
- Dieses Gerät kann von Kindern ab 8 Jahren und darüber sowie von Personen mit verringerten physischen, sensorischen oder mentalen Fähigkeiten oder Mangel an Erfahrung und Wissen benutzt werden, wenn sie beaufsichtigt oder bezüglich des sicheren Gebrauchs des Gerätes unterwiesen wurden und die daraus resultierenden Gefahren verstehen. Kinder dürfen nicht mit dem Gerät spielen. Reinigung und Benutzer-Wartung dürfen nicht von Kindern ohne Beaufsichtigung durchgeführt werden. Lassen Sie Kinder das Gerät nicht berühren oder damit spielen.
- Setzen Sie das Gerät nicht in Betrieb, wenn Sie Beschädigungen am Gerät, an der Anschlussleitung oder am Stecker feststellen oder wenn es schlecht funktioniert, heruntergefallen ist oder auf eine andere Weise eine Störung anzeigt. Bringen Sie das komplette Gerät zur Kontrolle und/oder Reparatur zurück zu Ihrem Lieferanten oder einem anerkannten Elektriker. Bitten Sie immer um Originalersatzteile. Das Gerät (inkl. Anschlussleitung und Stecker) darf ausschließlich durch dazu befugte und qualifizierte Personen geöffnet und/oder repariert werden.

Elektrische Sicherheit:

- Die Klimaanlage ist nur für die Verwendung innerhalb des Hauses bestimmt.
- Es darf nur der werksseitig angebrachte Stecker verwendet werden – keine anderen Anschlussformen!
- Der Anschluss des Gerätes sollte gemäß den nationalen Vorschriften für Elektrogeräte erfolgen.
- Prüfen Sie vor der Nutzung, ob die Spannung an der Steckdose mit der auf dem Typenschild der Klimaanlage angegebenen übereinstimmt. Schäden infolge falscher Spannung sind nicht von der Garantie gedeckt.
- Wird das Gerät gereinigt, gewartet oder nicht benutzt, dann schalten Sie es aus und ziehen Sie den Stecker. Immer erst ausschalten und dann den Stecker ziehen.
- Auch bei der Inbetriebnahme des Geräts gilt: Erst den Stecker einstecken, dann den Schalter auf AN stellen und dann erst den Bedienungsknopf betätigen!
- Verwenden Sie das Gerät nicht in feuchter Umgebung und spritzen Sie kein Wasser, Öl oder andere Flüssigkeiten auf oder in das Gerät.
- Vermeiden Sie die Verwendung von Verlängerungskabeln. Ist dies unvermeidlich, so nehmen Sie ein Kabel mit hinreichender Kapazität (mindestens $3 \times 1,5 \text{ mm}^2$) und achten Sie darauf, dass man nicht darüber stolpern kann.
- Stellen Sie das Gerät nicht um, indem Sie am Kabel ziehen. Wenn Sie das Kabel von der Steckdose trennen, ergreifen Sie immer den Stecker, nicht das Kabel.
- Ist das Kabel, der Stecker oder das Gerät selbst beschädigt, dann darf das Gerät nicht verwendet werden. Gerät, Stecker und Kabel sind von einem Elektriker zu reparieren oder zu ersetzen. Werden Reparaturen nicht von Fachleuten ausgeführt, verfällt die Garantie und können gefährliche Situationen entstehen.

Für die maximale Wirkung:

- Überschreiten Sie nicht die zu kühlende empfohlene Raumgröße.
- Stellen Sie die Klimaanlage nicht in die Nähe einer Wärmequelle und nicht in direktes Sonnenlicht.
- Schließen Sie Fenster und Türen.
- Halten Sie während der sonnigsten Stunden des Tages Gardinen und Fensterläden geschlossen.
- Halten Sie die Filter sauber.

- Passen Sie die Temperatur- und Lüftungseinstellungen an, wenn der Raum den gewünschten Zustand erreicht hat.

BESCHREIBUNG

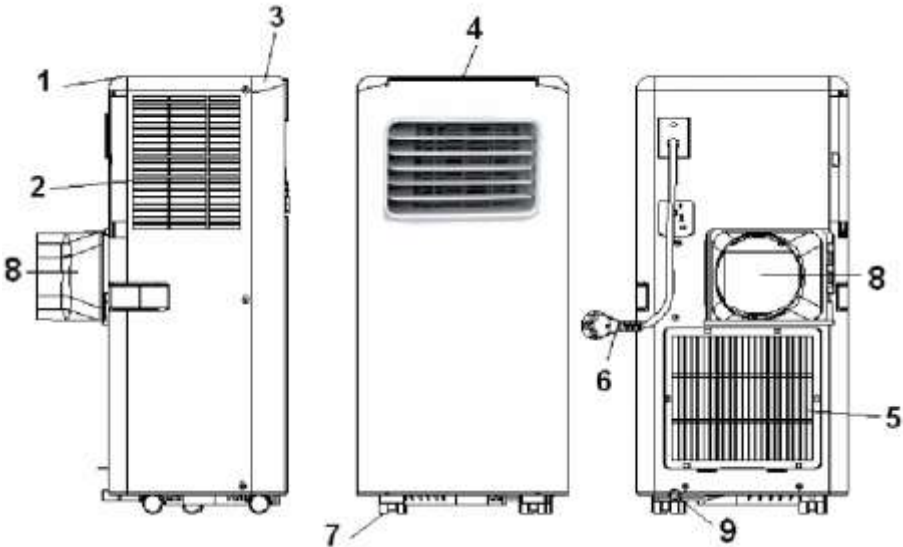

Seite

Vorderseite

Hinterseite

1 – Rückwand

2 – Lufteinlass

3 – Vorderwand

4 – Schaltbrett (Oberseite)

5 – Lufteinlass

6 – Elektrokabel mit Stecker

7 – Räder

8 – Anschluss Ablasschlauch
warme Luft

9 – Wasserablasspunkt

Zubehör:

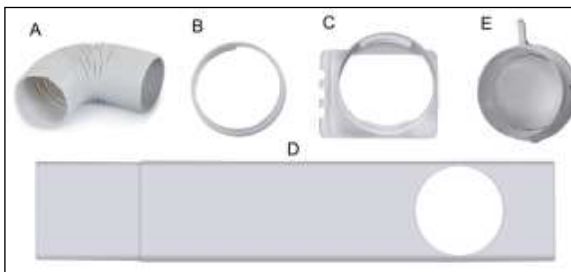

A – Ablasschlauch
warme Luft

B – Verbindungsstück
Rahmenträger

C – Verbindungsstück
Klimaanlage

D – Rahmenträger

E – Kappe

Wandverbindung

INSTALLATION

Die EUROM PAC7.2 und PAC9.2 sind mobile Klimaanlage/Luftentfeuchter, die von Zimmer zu Zimmer umgestellt werden können. Die Installation geht wie folgt:

- Entfernen Sie das Verpackungsmaterial; achten Sie darauf, dass das Gerät aufrecht stehen bleibt.
- Prüfen Sie zunächst, ob alles Zubehör vorhanden ist und ob Gerät und Zubehör keine Schäden aufweisen. Nehmen Sie ein beschädigtes Gerät nicht in Gebrauch, sondern geben Sie es zurück.
- Stellen Sie das Gerät auf einen festen, ebenen, trockenen und horizontalen Untergrund in der Nähe einer Steckdose und einer Abführungsmöglichkeit für die warme Luft, z. B. bei einem Fenster, das einen Spalt geöffnet werden kann. Sorgen Sie dafür, dass rings um das Gerät stets ein halber Meter Freiraum ist, und halten Sie alle Sicherheitsanweisungen ein.
- Um zu **entfeuchten**, schließen Sie jetzt einen Wasserablaßschlauch an den Wasserablasspunkt (9) an. Diesen Schlauch hängen Sie in einen Eimer oder Abfluss. Der Schlauch darf nicht nach oben verlaufen. Ihr Gerät ist jetzt einsatzbereit.

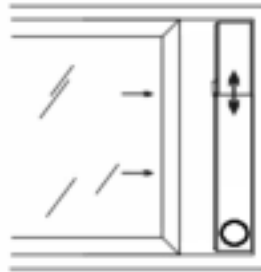
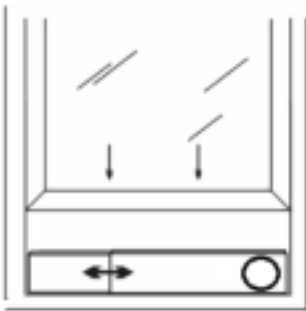

- Zum **Kühlen** brauchen Sie keinen Wasserablaßschlauch anzuschließen. Setzen Sie den Rahmenträger in die Öffnung des Fensters,

siehe Abb. Die Länge des Rahmenträgers ist einstellbar von 67,5-123 cm.

- Drehen Sie das Verbindungsstück für die Klimaanlage an das eine Ende des Ablassschlauchs und das Verbindungsstück für den Rahmenträger an das andere Ende.
- Schieben Sie das Verbindungsstück für die Klimaanlage in die dafür vorgesehenen Schlitze an der Rückseite der Klimaanlage.
- Befestigen Sie das andere Ende des Ablassschlauchs in der Öffnung des Rahmenträgers, um die abzuleitende warme Luft nach draußen zu führen.

- Sie können den Ablasschlauch auch ohne Rahmenträger aus einem geöffneten Fenster hängen; diese Methode ist jedoch weniger effektiv.
- Vermeiden Sie Knicke oder Kurven im Ablassschlauch. Dies führt zur Anhäufung der ausgestoßenen feuchten Luft und damit zu Leckage, Überhitzung oder Ausschalten der Klimaanlage.
- **Warnung:** Schalten Sie die Klimaanlage erst dann ein, nachdem Sie sie wie hierüber beschrieben installiert haben!
- **Warnung:** Es darf kein Wasser in das Gerät eindringen!
- **Warnung:** Die Länge des Ablassschlauchs ist auf die Technik in dieser Klimaanlage abgestimmt. Ersetzen oder verlängern Sie ihn also nicht – dies beeinträchtigt die Funktionsweise. Der Schlauch lässt sich dehnen. Für die optimale Wirkung sollte er jedoch so kurz wie möglich sein.
- **Denken Sie auch an Einbruchsicherung!**

FUNKTION

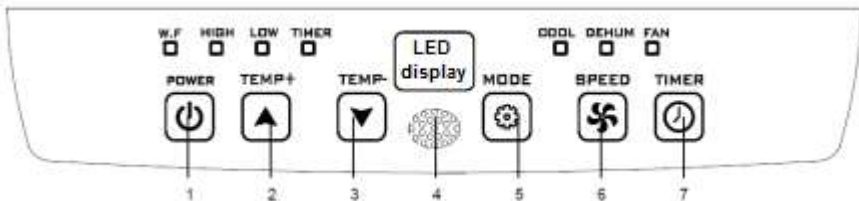

Schaltbrett ▲

Fernbedienung ▼

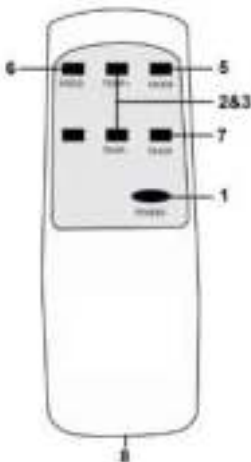

Das Schaltbrett und die Fernbedienung haben im Prinzip dieselben Knöpfe:

- 1 – AN/AUS (Power)
 - 2 – Temperatur erhöhen
 - 3 – Temperatur senken
 - 4 – Empfänger Fernbedienung
(nur an Bedienpult)
 - 5 – Funktionswahl
 - 6 – Ventilatorgeschwindigkeit
 - 7 – Timer
 - 8 – Batteriefach (AAA-1,5V 2x)
(nur in Fernbedienung)
- WF – Lampe „Tank voll“, siehe S.32
(nur an Bedienpult)

Das Bedienpult hat ferner sieben Kontrolllampen, die angeben, welche Einstellungen aktiv sind, und eine Anzeige (LED-display), die die eingestellten Werte wiedergibt.

Prüfen Sie vor der Inbetriebnahme des Geräts, ob:

- es gemäß Vorschriften und Sicherheitsanweisungen installiert wurde
- es keine Beschädigungen oder Mängel aufweist
- die Steckdose, die Sie zu nutzen gedenken, dieselbe Spannung abgibt, wie auf dem Typenschild des Geräts angegeben (220-240 V / 50 Hz)
- keine anderen Geräte an derselben Steckdose angeschlossen sind.

Ist alles in Ordnung, dann können Sie den Stecker in die Steckdose stecken. Durch Drücken des **AN/AUS-Knopfes** schalten Sie das Gerät ein.

Mit dem **Funktionswahlschalter** wählen Sie eine bestimmte Funktion aus: Kühlen, Entfeuchten oder Lüften (cool/dehumidify/fan). Mit jedem Knopfdruck ändert sich die Funktion. Die Lampen zeigen an, welche Funktion aktiv ist. Wenn Sie kühlen oder entfeuchten, warten Sie drei Minuten nach dem Ein- oder Ausschalten, bevor Sie das Gerät erneut ein- oder ausschalten. Der Kompressor braucht so lange zur Erholung.

Mit dem **Ventilatorgeschwindigkeitsknopf** stellen Sie daraufhin die Leistung auf hoch (high) oder niedrig (low) ein.

Wenn Sie **kühlen** wollen, können Sie mit den Knöpfen zum Erhöhen oder Senken der Temperatur die gewünschte Temperatur einstellen bzw. ändern. Mit jedem Druck auf diesen Knopf steigt bzw. sinkt die eingestellte Temperatur um 1 °C. Auf der Anzeige kann der eingestellte Wert abgelesen werden. Die Temperatur lässt sich von 16 bis 31 °C einstellen.

Wenn Sie **entfeuchten** wollen, drücken Sie den Funktionswahlschalter, bis die Lampe „dehum“ leuchtet. Prüfen Sie vorher, ob der Wasserablaßschlauch korrekt angeschlossen ist, siehe S. 6! Die Temperatur wird automatisch auf 2 Grad unter der Zimmertemperatur eingestellt (16-31 °C).

Die Ventilatorgeschwindigkeit wird automatisch auf niedrig („LOW“) eingestellt.

Bei der Funktion „Kühlen“ und „Entfeuchten“ wird das Gerät hin und wieder stoppen, um den Kompressor zu schützen. Nach rund drei

Minuten wird das Gerät wieder starten. Ändern Sie unterdessen keine Einstellungen!

Wenn Sie „Kühlen“ oder „Entfeuchten“ einstellen, wird das Gerät kontinuierlich arbeiten, es sei denn:

- die Zimmertemperatur sinkt unter die eingestellte Temperatur
- der Timer hat seine Endzeit erreicht.

Wenn Sie **lüften** wollen, stellen Sie mit dem Funktionswahlschalter die Option „Lüften“ (fan) ein; daraufhin können Sie mit dem Ventilatorgeschwindigkeitsknopf eine niedrige (low) oder hohe (high) Leistung einstellen.

Mit dem **Timerknopf** können Sie die Klimaanlage automatisch zu einer voreingestellten Zeit starten oder stoppen lassen.

Automatisches Starten: Die Klimaanlage ist ausgeschaltet. Drücken Sie auf den Timerknopf und wählen Sie mit den Temperaturknöpfen den Moment, da sich das Gerät einschalten soll: Mit jedem Druck auf den Knopf „Temperatur höher“ wird dies eine Stunde später, mit jedem Druck auf den Knopf „Temperatur niedriger“ eine Stunde früher. Wenn zum Beispiel 5 angezeigt wird, schaltet sich die Klimaanlage in fünf Stunden ein.

Automatisches Stoppen: Die Klimaanlage ist eingeschaltet. Drücken Sie auf den Timerknopf und wählen Sie mit den Temperaturknöpfen den Moment, da sich das Gerät ausschalten soll: Mit jedem Druck auf den Knopf „Temperatur höher“ wird dies eine Stunde später, mit jedem Druck auf den Knopf „Temperatur niedriger“ eine Stunde früher. Wenn zum Beispiel 2 angezeigt wird, schaltet sich die Klimaanlage in zwei Stunden aus.

Der Timer kann von 1 bis 24 Stunden eingestellt werden.

Wasserableitung

Während des **Kühlens** entzieht das Gerät der Luft Wasser. Dies verdunstet größtenteils wieder, doch eventuell überschüssiges Wasser wird im Wassertank gesammelt. Wenn dieser voll ist, stoppen der Kompressor und der Motor automatisch und leuchtet die Lampe „Wassertank voll“ (W.F.) auf. Schalten Sie in diesem Fall das Gerät aus und ziehen Sie den Stecker aus der Steckdose. Entleeren Sie den Wassertank, indem Sie die Kappe vom Wasserablasspunkt nehmen und den Tank in den Abfluss oder in einen Behälter ausgießen. Vergessen Sie danach nicht, die Kappe wieder auf den Ablasspunkt zu setzen. Danach können Sie die Klimaanlage wieder in Betrieb nehmen.

Beim **Entfeuchten** wird der Luft viel Wasser entzogen. Darum müssen Sie beim Entfeuchten einen Schlauch an den Wasserablasspunkt anschließen und diesen zu einem niedriger gelegenen Abfluss leiten (kontinuierliche Entwässerung).



Sicherheit

Die PAC7.2 c.q. PAC9.2 ist mit einem Überhitzungsschutz ausgerüstet, der das Gerät abschaltet, wenn es sich überhitzt. Wenn dies geschieht, müssen Sie den Stecker ziehen und das Gerät mindestens 30 Minuten abkühlen lassen. Beseitigen Sie die Ursache der Überhitzung: Ist das Gerät (teilweise) abgedeckt? Steht es zu dicht an einer Wand oder einem anderen Hindernis, wodurch es nicht genügend Luft ansaugen oder ausblasen kann?

Danach können Sie das Gerät wieder in Betrieb nehmen. Achten Sie in der ersten halben Stunde darauf, ob es ordentlich funktioniert und keine Störungen oder Abweichungen auftreten. Weist das Gerät Abweichungen auf oder kommt es wieder zur Überhitzung, ohne dass Sie eine Ursache dafür finden können, dann wenden Sie sich bitte zur Kontrolle/Reparatur an Ihren Lieferanten oder an einen Elektriker.

REINIGUNG UND WARTUNG

Hinweis! Vor Reinigungs- oder Wartungsarbeiten an der Klimaanlage müssen Sie das Gerät ausschalten und den Stecker ziehen! Damit die Klimaanlage in gutem Zustand bleibt, muss sie regelmäßig gereinigt werden!

Reinigung des Gehäuses

Wischen Sie das Gerät mit einem weichen feuchten Tuch ab. Verwenden Sie keine aggressiven Reinigungsmittel, Benzin, Waschmittel, chemisch imprägnierten Tücher oder anderen Reinigungslösungen. Diese können das Gehäuse beschädigen. Spritzen Sie das Gerät nie ab und sorgen Sie dafür, dass kein Wasser in das Gerät kommt! Trocknen Sie das Gerät mit einem weichen Tuch ab.

Reinigung der Filter

Reinigen Sie die Filter alle zwei Wochen – eine Klimaanlage mit verschmutzten Filtern funktioniert nicht richtig. Die Filter befinden sich

hinter den Luftenlassgittern an der Seite und Rückseite. Sie können diese Gitter einfach öffnen und die Filter herausnehmen. Nehmen Sie einen Staubsauger oder klopfen Sie leicht auf den Filter, um losen Staub und Schmutz zu entfernen. Spülen Sie die Filter danach in lauwarmem Wasser aus, welches eventuell mit einem milden, neutralen Reinigungsmittel versetzt ist. Lassen Sie die Filter komplett im Schatten trocknen, bevor Sie sie wieder einsetzen. Achtung: Die Klimaanlage nie ohne Filter einschalten!

Saisonende-Reinigung

Wenn das Gerät für längere Zeit verstaubt werden soll, ergreifen Sie zunächst folgende Maßnahmen.

- Entfernen Sie das gesamte Kondenswasser. Lassen Sie das Gerät einige Stunden in der Lüftungsfunktion laufen, bis die Klimaanlage im Inneren völlig trocken ist.
- Schalten Sie das Gerät aus und ziehen Sie den Stecker aus der Steckdose.
- Reinigen Sie die Filter und setzen Sie sie wieder ein oder ersetzen Sie sie.
- Drehen Sie den Abblaßschlauch vom Gerät, um Beschädigungen vorzubeugen.
- Verpacken Sie die Klimaanlage nach Möglichkeit in der Originalverpackung und verstauben Sie sie an einem trockenen Ort. Legen Sie keine schweren Gegenstände auf das Gerät.

PROBLEMBEHEBUNG

Das Gerät startet nicht, wenn ich den AN/AUS-Knopf drücke.

- Ist der Stecker eingesteckt?
- Ist der Erdschlußschalter eingeschaltet? Keine Stromstörung?
- Ist der Wassertank voll? Leeren Sie ihn.
- Die Zimmertemperatur liegt unter der eingestellten Temperatur. – Passen Sie die eingestellte Temperatur an.

Das Gerät scheint wenig zu bewirken.

- Messen Sie die Ausblastemperatur. Diese muss ± 10 °C kühler sein als die Zimmertemperatur.
- Gibt es direktes Sonnenlicht? Schließen Sie die Gardinen.
- Sind Fenster/Türen geöffnet? Schließen Sie sie.
- Sind zu viele Menschen im Raum? Diese erzeugen Wärme!
- Ist der Raum zu groß?

- Steht etwas im Raum, das (viel) Wärme erzeugt? Schalten Sie es aus oder entfernen Sie es.
- Ist der Filter staubig oder mit Schmutz bedeckt? Reinigen Sie ihn.
- Ist der (Schlauch an) Lufterinlass oder Luftauslass blockiert? Sorgen Sie für einen ungehinderten Luftstrom.

Das Gerät macht Krach.

- Ist der Untergrund unter dem Gerät fest, eben und horizontal?
- Das fließende Kältemittel in dem Gerät macht auch etwas Geräusche. Das ist normal.

Das Gerät schaltet sich selbst aus.

- Möglicherweise wurde es vom Überhitzungsschutz abgeschaltet. Siehe unter „Sicherheit“.

Fehlermeldung Code E0

- Der Temperatursensor ist defekt. Lassen Sie ihn ersetzen. Das Gerät funktioniert auch ohne Temperatureinstellung.

Fehlermeldung Code E2

- Der Wassertank ist voll. Schalten Sie das Gerät aus und leeren Sie den Tank manuell. Schalten Sie es daraufhin wieder ein.

VERSUCHEN SIE NIE SELBST, DAS GERÄT ZU REPARIEREN!



Wenn das Gerät eines Tages endgültig den Geist aufgibt, darf es nicht zum Restmüll. Für solche Abfälle gibt es gesonderte Sammelstellen. Fragen Sie in Ihrer Stadt/Gemeinde nach, wie dies bei Ihnen geregelt ist.

CE-Konformitätserklärung

Hiermit erklärt **Eurom - Genemuiden-NL**, dass die mobile Klimaanlage/Luftentfeuchter, Marke **EUROM**, Typ **PAC7.2 c.q. PAC9.2** der LVD-Richtlinie 2014/35/EU und der EMV-Richtlinie 2014/30/EU sowie folgenden Normen genügt:

EN 60335-2-40:2003/A13:2012
 EN 60335-1:2012/A11:2014
 EN 62233:2008

EN 55014-1:2006/A2:2011
 EN 55014-2:2015
 EN 61000-3-2:2014
 EN 61000-3-3:2013

Genemuiden, 03-07-2017
 W.J. Bakker, Alg. Dir.

FR**MERCI !**

Nous vous félicitons de l'achat de cet appareil : vous avez choisi un appareil d'excellente qualité qui vous procurera sans nul doute des années de plaisir !

Pour un fonctionnement aussi sûr et fiable que possible, nous vous conseillons fermement de lire ce livret d'instructions attentivement et dans son intégralité. Contenant des informations sur la sécurité, des recommandations, etc., il vous aidera à profiter au maximum de votre appareil !

Nous vous conseillons de conserver le livret d'instructions et l'emballage : le livret peut éventuellement être consulté ultérieurement et l'emballage peut servir au rangement de l' appareil à la fin de la saison.

Nous vous souhaitons beaucoup de plaisir avec votre appareil !

CARACTÉRISTIQUES TECHNIQUES

MODÈLE	EUROM PAC7.1	EUROM PAC9
Capacité de refroidissement	7000 BTU/heure 2050 Watts	9000 BTU/heure 2600 Watts
Consommation électrique maxi	780 Watts	980 Watts
Déplacement d'air maxi	320 m ³ / heure	320 m ³ / heure
Tension de raccordement	220–240V / 50Hz	220–240V / 50Hz
Compresseur	Rotatif	Rotatif
Liquide de refroidissement	R410A / 270 gr.	R410A / 290 gr.
Positions du ventilateur	2	2
Température de fonctionnement	18 - 35°C	18 - 35°C
Tuyau d'évacuation	Ø 150 mm x 1500 mm.	Ø 150 mm x 1500 mm.
Poids net	18 kg	19 kg.
Dimensions	33 x 28 x 68 cm (lxbxh)	33 x 28 x 68 cm (lxbxh)

INSTRUCTIONS DE SÉCURITÉ

Sécurité générale :

- Cet appareil est uniquement destiné à un usage domestique.
- Veillez à ce que l'appareil se trouve toujours en position debout (également pendant le transport). Si l'appareil s'est trouvé en position (partiellement) horizontale, attendez 2 heures avant de le mettre en service. Le compresseur a besoin de ce laps de temps pour fonctionner correctement.
- Veillez à ce que l'appareil soit toujours posé sur un support stable, plat et horizontal.
- Veillez toujours à un espace libre d'au moins 50 cm tout autour du climatiseur.
- La fiche et la prise de courant doivent toujours être bien visibles et accessibles.
- Ne posez pas d'objet sur l'appareil.
- Ne laissez jamais un appareil sans surveillance lorsqu'il est en fonctionnement, même pour quelques instants !
- N'utilisez pas l'appareil à proximité de matières ou de combustibles facilement inflammables ou explosibles. N'utilisez pas de peinture, de sprays nettoyants, de sprays contre les insectes, etc. sur ou près du climatiseur ; ces produits peuvent déformer le plastique ou causer des problèmes électriques.
- N'obturez pas les grilles des flux d'air entrant et sortant, même pas partiellement. N'introduisez pas d'objets tels que stylos, etc. dans les grilles de l'appareil et veillez à ne pas bloquer le ventilateur.
- Il faut surveiller les enfants, les handicapés et les animaux domestiques afin d'être certains qu'ils ne jouent pas avec l'appareil.
- Cet appareil peut être utilisé par des enfants de 8 ans et plus et par des personnes dont les capacités physiques, sensorielles ou mentales sont réduites ou qui manquent d'expérience et de connaissance à condition que ceux-ci fassent l'objet d'une surveillance ou qu'ils aient reçu des instructions sur une utilisation sûre de l'appareil et comprennent les risques qui y sont liés. Il est interdit aux enfants de jouer avec l'appareil. Les opérations de nettoyage et de maintenance utilisateur ne peuvent être effectuées par des enfants sans surveillance. Évitez que des enfants ne puissent toucher ou jouer avec l'appareil.
- Cet appareil peut être utilisé par des enfants de 8 ans et plus et par des personnes dont les capacités physiques, sensorielles ou mentales sont réduites ou qui manquent d'expérience et de connaissance à condition que ceux-ci fassent l'objet d'une

surveillance ou qu'ils aient reçu des instructions sur une utilisation sûre de l'appareil et comprennent les risques qui y sont liés. Il est interdit aux enfants de jouer avec l'appareil. Les opérations de nettoyage et de maintenance utilisateur ne peuvent être effectuées par des enfants sans surveillance.

Sécurité électrique :

- L' appareil convient uniquement à une utilisation intérieure.
- Utilisez uniquement la fiche qui est raccordée d'origine à l'appareil, à l'exclusion de toute autre forme de raccordement !
- L'appareil doit ensuite être raccordé selon les consignes de câblage nationales.
- Avant de mettre l' appareil en service, vérifiez que la tension de la prise de courant correspond à la tension figurant sur la plaque signalétique du climatiseur. Les dommages dus à une mauvaise tension ne sont pas couverts par la garantie !
- Si vous n'utilisez pas l' appareil où que vous le nettoyez ou l'entretenez, vous devez éteindre l' appareil et retirer la fiche de la prise de courant. Toujours d'abord éteindre, puis retirer la fiche !
- Ceci vaut également lorsque vous mettez l' appareil en service : d'abord insérer la fiche dans la prise de courant, mettre le sélecteur en position MARCHE (ON) et puis utiliser le bouton de commande !
- N'utilisez pas l' appareil dans un environnement humide ou mouillé et n'éclaboussez pas d'eau, d'huile ou tout autre liquide sur ou dans l'appareil.
- Évitez autant que possible l'utilisation de rallonges. Si une rallonge est inévitable, utilisez un cordon ayant suffisamment de capacité (au moins 3 x 1,5 mm²) et tenez-le à l'écart de l'aire de circulation !
- Ne déplacez pas l' appareil en tirant le cordon d'alimentation et prenez la fiche en main lorsque vous la retirez de la prise de courant.
- Si le cordon d'alimentation, la fiche ou l'appareil est endommagé ou défectueux, ne n'utilisez pas. L'appareil, la fiche et/ou le cordon d'alimentation doivent être réparés/remplacés par un électricien ou toute autre personne qualifiée équivalente. Toute réparation effectuée par une personne non compétente annule la garantie et peut causer des situations dangereuses !

Pour un effet maximal :

- Ne dépassez pas l'espace maximal recommandé à climatiser
- Ne placez pas l' appareil à proximité d'une source de chaleur ou dans la lumière directe du soleil

- Fermez les fenêtres et les portes
- Gardez les rideaux ou les volets fermés pendant les heures les plus ensoleillées de la journée
- Veillez à la propreté des filtres
- Adaptez les réglages de température et de ventilation lorsque l'espace a atteint les conditions souhaitées.

DESCRIPTION

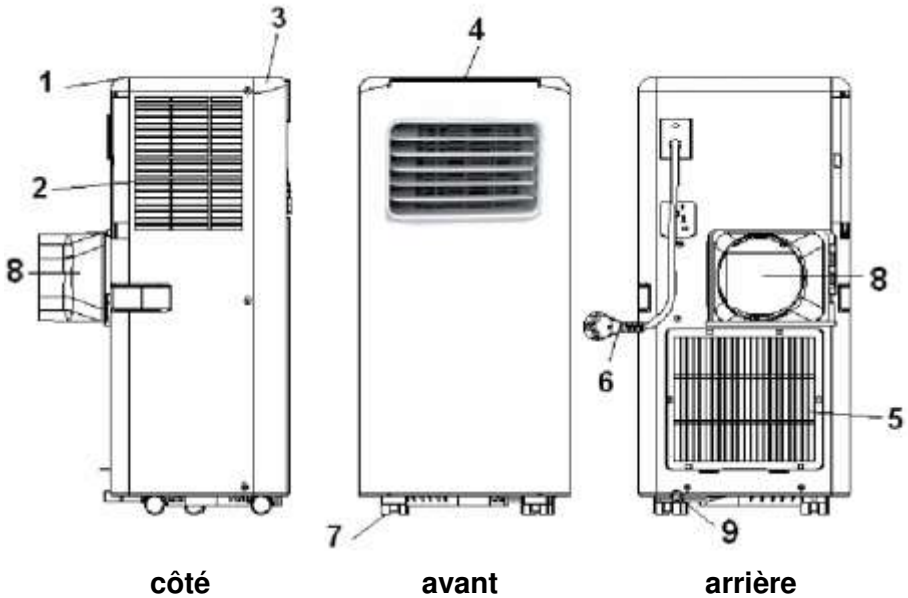

1 – panneau arrière

2 – entrée d'air

3 – panneau avant

4 – panneau de commande
(haut)

5 – entrée d'air

6 – cordon d'alimentation avec
fiche

7 – roulettes

8 – racc. tuyau d'évacuation
air chaud

9 – évacuation d'eau

Accessoires :

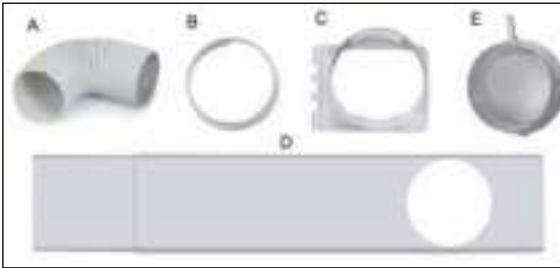

- A – Tuyau d'évacuation air chaud
- B – Raccord barre de fenêtre
- C – Raccord climatiseur
- D - Barre de fenêtre
- E – Couverture de mur-connexion

INSTALLATION

L'EUROM PAC7.2 et PAC9.2 sont climatiseurs/déshumidificateurs mobile qui peut être déplacé d'une chambre à l'autre. Voici comment effectuer l'installation :

- Enlevez l'emballage et veillez à ce que l'appareil se trouve toujours en position debout.
- Avant utilisation, vérifiez que tous les accessoires sont présents et que l'appareil et les accessoires ne présentent pas de détériorations. Ne mettez pas en service un appareil endommagé, mais adressez-vous au revendeur !
- Posez l'appareil sur un sol solide, plat, sec et horizontal à proximité d'une prise de courant et d'une possibilité d'évacuation de l'air chaud, par exemple près d'une fenêtre qui peut être entr'ouverte. Veillez à observer un espace d'au moins 50 cm tout autour de l'appareil et tenez compte des toutes les consignes des instructions de sécurité.
- Pour **déshumidifier**, branchez à présent un tuyau d'évacuation d'eau à l'évacuation d'eau (9). Ce tuyau doit être raccordé à un seau ou un siphon. Le tuyau ne doit pas remonter ! Votre appareil est à présent prêt à l'emploi.

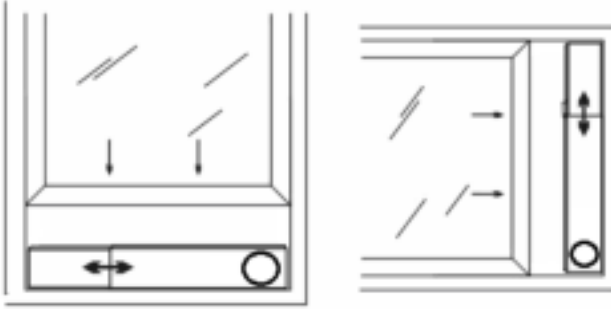

Pour **climatiser**, il n'est pas nécessaire de raccorder un tuyau d'évacuation d'eau. Placez la barre de fenêtre sur toute la largeur de l'ouverture de fenêtre, voir

l'illustration. La longueur de la barre de fenêtre peut être réglée entre 67,5 et 123 cm.

- Reliez le raccord pour le climatiseur à une extrémité du tuyau d'évacuation et le raccord pour la barre de fenêtre à l'autre extrémité du tuyau d'évacuation.
- Glissez le raccord du climatiseur dans les fentes prévues à cet effet à l'arrière du climatiseur.
- Fixez l'autre extrémité du tuyau d'évacuation dans l'ouverture de la barre de fenêtre afin d'évacuer l'air chaud vers l'extérieur.
- Vous pouvez également laisser passer le tuyau d'évacuation par la fenêtre sans utiliser de barre de fenêtre, mais cette méthode est moins efficace.
- Le tuyau d'évacuation ne doit pas faire de coudes ou de flexions. Ceux-ci causent l'accumulation d'air humide éjecté, qui peut à son tour entraîné des fuites, la surchauffe ou l'extinction du climatiseur.
- **Attention !** N'utilisez pas votre climatiseur avant qu'il ne soit installé selon les instructions données ci-dessus !
- **Attention!** Évitez que de l'eau ne puisse pénétrer dans l'appareil !
- **Attention !** La longueur du tuyau d'évacuation est spécifiquement adaptée à la technique de ce climatiseur. Ne le remplacez pas par un autre tuyau et ne le rallongez pas avec un autre tuyau ; le bon fonctionnement du climatiseur risque d'être affecté. Le tuyau peut être étiré, mais pour atteindre un effet optimal, vous devez limiter la longueur autant que possible.
- **Tenez compte de votre système de protection contre les cambriolages !**

FUNCTIONNEMENT

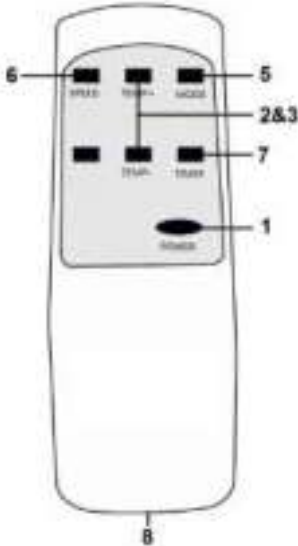
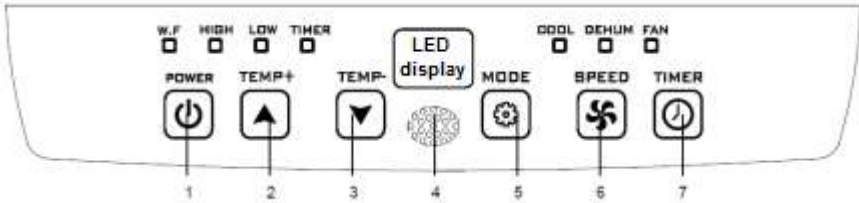

▲ panneau de commande

◀ commande à distance

Le panneau de commande et la commande à distance ont en principe les mêmes touches :

- 1 – Touche MARCHÉ/ARRÊT (Power)
- 2 – Touche d'augmentation de température
- 3 – Touche de baisse de température
- 4 – Récepteur de la commande à distance (uniquement sur panneau de commande)
- 5 – Touche de sélection de fonction
- 6 – Touche de réglage de vitesse du ventilateur
- 7 - Touche de la minuterie
- 8 – Compartiment à pile (AAA-1,5V 2x) (uniquement dans commande à distance)

WF – Témoin « Réservoir plein », voir page 44 (uniquement sur panneau de commande)

Sur le panneau de commande se trouvent 7 autres témoins qui indiquent les réglages actifs et un afficheur (LED display) qui affichent les valeurs configurées.

Avant de mettre votre climatiseur en service, vérifiez :

- Que l'appareil est installé conformément aux consignes et instructions de sécurité
- Qu'il ne présente pas de détériorations ou de défauts
- Que la prise de courant que vous voulez utiliser délivre la tension figurant sur la plaque signalétique de l'appareil (220-240V / 50Hz)

- Que d'autres appareils ne sont pas reliés à la même prise de courant

Si tout est en ordre, vous pouvez insérer la fiche dans la prise de courant. En appuyant sur la **touche MARCHÉ/ARRÊT**, vous mettez l'appareil en marche.

La **Touche de sélection de fonction** vous permet de sélectionner une fonction : climatiser, déshumidifier ou ventiler (*cool, dehumidify* ou *fan*). Chaque fois que vous appuyez sur la touche, la fonction change. Les témoins indiquent la fonction activée. Lorsque vous climatiser ou déshumidifiez, attendez jusqu'à 3 minutes après la mise en marche ou la mise à l'arrêt avant de remettre l'appareil en marche ou à l'arrêt. Le compresseur a besoin de ce laps de temps pour se rétablir.

La **Touche de réglage de vitesse du ventilateur** permet ensuite de régler la puissance (élevée = high, basse = low).

Si vous voulez **climatiser**, vous pouvez régler ou modifier la température souhaitée avec les touches d'augmentation et de baisse de température. Chaque fois que vous appuyez sur ces touches, la température réglée augmentera ou baissera d'un degré. L'afficheur montre la valeur configurée. La température peut être réglée entre 16 et 31°C.

Si vous voulez **déshumidifier**, vous devez appuyer sur la touche de sélection de fonction jusqu'à ce que le témoin « dehum » s'affiche. Contrôlez à l'avance si le tuyau d'évacuation de l'eau est bien branché, voir page 6 ! La température est réglée automatiquement à 2 degrés en dessous de la température ambiante (de 16°C à 31°C). La vitesse du ventilateur est réglée automatiquement sur basse ("LOW").

Dans les fonctions 'refroidissement' et 'déshumidification', l'appareil s'arrêtera de temps en temps pour protéger le compresseur. L'appareil se remet en marche après environ 3 minutes. Ne modifiez pas les réglages pendant ces temps d'arrêt !

Lorsque vous réglez l'appareil sur 'refroidissement' ou 'déshumidification', l'appareil fonctionnera en continu, sauf dans les cas suivants :

- la température ambiante descend sous la température réglée
- la minuterie est réglée sur une heure d'arrêt.

Si vous voulez **ventiler**, vous devez sélectionner l'option « ventiler » (fan) à l'aide de la touche de sélection de fonction. Ensuite, vous

pouvez régler la puissance avec la touche de sélection de vitesse du ventilateur (basse = low, haute = high).

Avec la **Touche de minuterie**, vous pouvez mettre le climatiseur en marche ou l'arrêter à une heure fixée à l'avance.

Démarrage automatique : le climatiseur est éteint. Appuyez sur la touche de minuterie et choisissez avec les touches de réglage de température le moment auquel vous voulez que le climatiseur s'allume : chaque fois que vous appuyez sur la touche d'augmentation de température, l'heure de mise en marche est retardée d'une heure ; chaque fois que vous appuyez sur la touche de baisse de température, l'heure de la mise en marche est avancée d'une heure. Lorsque le message « 5 heures » apparaît par exemple à l'afficheur, cela signifie que le climatiseur se mettra en marche dans 5 heures.

Arrêt automatique : le climatiseur est allumé. Appuyez sur la touche de minuterie et choisissez avec les touches de réglage de température le moment auquel vous voulez que le climatiseur s'éteigne : chaque fois que vous appuyez sur la touche d'augmentation de température, l'heure de mise à l'arrêt est retardée d'une heure ; chaque fois que vous appuyez sur la touche de baisse de température, l'heure de la mise à l'arrêt est avancée d'une heure. Lorsque le message « 2 heures » apparaît par exemple à l'afficheur, cela signifie que le climatiseur s'éteindra dans 2 heures. La minuterie peut être réglée entre 1 et 24 heures.

Évacuation d'eau

Pendant la **climatisation**, l'appareil dégage l'eau présente dans l'air. Celle-ci s'évapore pour une grande part, mais l'eau résiduelle éventuelle est accumulée dans le réservoir d'eau. Lorsque celui-ci est plein, le compresseur et le moteur s'arrêtent automatiquement et le témoin indicateur « réservoir plein » (W.F.) s'allume. Éteignez dans ce cas le climatiseur et retirez la fiche de la prise de courant. Videz le réservoir d'eau en retirant le bouchon de l'évacuation (voir ill.) et en laissant le réservoir se vider dans un lavabo ou en récupérant l'eau dans un bac, etc. N'oubliez pas de remettre le bouchon sur l'évacuation quand vous avez fini ! Vous pouvez ensuite remettre le climatiseur en service.

Pendant la **climatisation**, le volume d'eau extrait de l'air est plus élevé. Cela signifie qu'un tuyau doit être raccordé à l'évacuation d'eau et que ce tuyau doit mener à une évacuation (située plus bas) (drainage continu).



Sécurité

Le PAC7.2 c.q. PAC9.2 est doté d'une sécurité thermique qui éteint l'appareil en cas de surchauffe. En cas d'arrêt dû à une surchauffe, vous devez retirer la fiche de la prise de courant et laisser l' appareil se refroidir pendant au moins 30 minutes. Éliminez également la cause de la surchauffe : l'appareil était-il (partiellement) recouvert ? Se trouve-t-il trop près d'un mur ou d'un autre obstacle empêchant l'aspiration ou le soufflage d'un volume d'air suffisant ?

Vous pouvez ensuite remettre l'appareil en service, mais surveillez-le de près pendant les 30 premières minutes afin de vous assurer qu'aucune anomalie de fonctionnement ne se présente. En cas d'anomalie de fonctionnement ou de nouvelle activation de la sécurité thermique sans cause visible, contactez votre fournisseur ou un électricien agréé pour contrôle / réparation.

NETTOYAGE ET ENTRETIEN

Attention ! Avant toute intervention de nettoyage ou d'entretien du climatiseur, vous devez toujours éteindre l'appareil et retirer la fiche de la prise de courant ! Pour garder le climatiseur en bon état, vous devez le nettoyer régulièrement !

Nettoyage de l'extérieur

Utilisez un chiffon doux et humide pour essuyer l'extérieur. N'utilisez jamais de produits nettoyants agressifs, d'essence, de produits de lessive, de lingettes chimiquement imprégnées ou d'autres solutions nettoyantes. Ceux-ci peuvent endommager l'extérieur. Ne projetez jamais de l'eau contre l'appareil et veillez à ce que de l'eau ne puisse pas pénétrer dans l'appareil ! Essayez ensuite l'extérieur de l'appareil avec un chiffon sec.

Nettoyage des filtres

Nettoyez les filtres toutes les deux semaines ; un climatiseur dont les filtres sont sales ne fonctionne pas correctement. Les filtres se trouvent derrière les grilles d'entrée d'air sur les côtés. Vous pouvez

facilement déposer ces grilles et enlever les filtres. Utilisez un aspirateur et tapez légèrement contre le filtre pour enlever les poussières non adhérentes. Rincez ensuite le filtre avec de l'eau tiède (pas plus chaude que 40 °C.), éventuellement avec un produit nettoyant neutre doux. Le filtre doit entièrement sécher à l'ombre avant de pouvoir être replacé. Attention ! Ne jamais faire fonctionner le climatiseur sans filtres !

Nettoyage de fin de saison

Si l'appareil doit être rangé pendant une période prolongée, vous devez prendre les précautions suivantes :

- Enlevez toute l'eau condensée. Laissez l'appareil fonctionner en position de ventilation pendant quelques heures, afin que l'intérieur du climatiseur soit parfaitement sec.
- Éteignez le climatiseur et retirez la fiche de la prise de courant.
- Nettoyez les filtres et replacez-les, ou remplacez-les.
- Détachez le tuyau d'évacuation de l'appareil pour éviter tout endommagement.
- Remettez si possible le climatiseur dans son emballage d'origine ou dans un sac en plastique, et stockez-le dans un endroit sec. Ne placez pas d'objets lourds sur l'appareil.

GUIDE DE DÉPANNAGE

L'appareil ne s'allume pas quand j'appuie sur la touche MARCHE/ARRÊT

- La fiche se trouve-t-elle dans la prise de courant ?
- L'interrupteur à courant différentiel résiduel est-il activé ? Y a-t-il une panne de courant ?
- Le réservoir d'eau est-il plein ? Videz-le.
- La température ambiante est inférieure à la température réglée ; modifiez la température réglée.

Le rendement de l'appareil semble insuffisant

- Mesurez la température de soufflage ; celle-ci doit être inférieure d'environ 10° à la température ambiante.
- Y a-t-il de la lumière directe du soleil ? Fermez les rideaux.
- Y a-t-il des portes et/ou des fenêtres ouvertes ? Fermez-les.
- Y a-t-il trop de monde dans la pièce ? Les personnes présentes produisent de la chaleur !
- La pièce est-elle trop grande ?
- La pièce contient-elle un objet qui produit de la chaleur (excessive) ? Éteignez-le ou enlevez-le de la pièce.

- Le filtre est-il sale, recouvert de salissures ? Nettoyez-le.
- L'entrée ou la sortie (de tuyau) d'air est-elle obstruée ? Veillez à un flux d'air sans obstacles.

L'appareil est bruyant

- Le sol sur lequel est posé l'appareil est-il bien solide, égal et horizontal ?
- Le réfrigérant circulant dans l'appareil fait du bruit. Ce bruit est normal.

L'appareil s'éteint tout seul

- La sécurité thermique a peut-être éteint l'appareil. Voir « Sécurité ».

Message d'erreur Code E0

- Le capteur de température est défectueux. Faites-le remplacer. L'appareil fonctionne également sans réglage de température.

Message d'erreur Code E2

- Le réservoir d'eau est plein. Éteignez l'appareil et videz-le à la main. Remettez-le ensuite en marche.

N'ESSAYEZ JAMAIS DE RÉPARER VOUS-MÊME L'APPAREIL !



Un appareil qui arrête définitivement de fonctionner n'est pas considéré comme un déchet non valorisable. Vous devez le confier à un point de collecte approprié. Votre commune peut vous expliquer quelles sont les réglementations locales en la matière.

Déclaration de conformité CE

Eurom - Genemuiden-NL déclare par la présente que le climatiseur / déshumidificateur mobile de marque **EUROM**, type **PAC7.2 c.q. PAC9.2**, satisfait à la directive LVD 2014/35/EU et à la directive CEM 2014/30/EU, et qu'il répond aux normes suivantes :

EN 60335-2-40:2003/A13:2012
 EN 60335-1:2012/A11:2014
 EN 62233:2008

EN 55014-1:2006/A2:2011
 EN 55014-2:2015
 EN 61000-3-2:2014
 EN 61000-3-3:2013

Genemuiden, 03-07-2017
 W.J. Bakker, Alg. Dir.

EUROM
POWERFUL PRODUCTS

EUROM BV., Kokosstraat 20, 8281 JC Genemuiden
e-mail: info@eurom.nl www.eurom.nl