

GEBRUIKSAANWIJZING



DBX-84

1 INTRODUCTIE

1.1 BEOOGD GEBRUIK:

De Alecto DBX-84 is een draadloze babyfoon om geluiden uit de babykamer op afstand te kunnen beluisteren.

Attentie:

- Gebruik de babyfoon alleen als hulpmiddel en nooit als vervanger voor een volwassen en menselijke (baby)oppas.
- Het bereik van de babyfoon bedraagt tot 300 meter in het open veld en tot 50 meter in huis; het bereik is afhankelijk van lokale omstandigheden (betonnen wanden, andere babyfoons of draadloze telefoons, etc.).
- Controleer elke keer vóór gebruik de correcte werking van de babyfoon. Naast de eigen bereik- en verbindingscontrole van de babyfoon is het regelmatig gehoormatig controleren van de verbinding tijdens het gebruik aan te raden.
- De DBX-84 mag nergens anders voor gebruikt worden dan voor het detecteren van geluiden binnen uw eigen private omgeving; een ieder die zich in de af te luisteren ruimte bevindt of kan bevinden, dient op de hoogte te zijn van de geplaatste babyfoon.
- Indien de DBX-84 niet in gebruik is, deze altijd middels de aan/uit drukknop uitschakelen.

4.3 LUISTEREN:

Ontvangstvolume:

Met de toetsen ▼ en ▲ op de ouder-unit kunt u het volume instellen (5 nivo's + geluid uit)

- *bij het bereiken van het maximum of minimum volume klinkt een extra beeptoonje als u de + of - toets indrukt*
- *het symbool  verschijnt in het display als het volume op 0 is ingesteld (geen geluid)*

Geluidsindicatielampjes:

De lampjes op de ouder-unit lichten op als de baby-unit geluid doorstuurt, hoe harder het geluid klinkt dat de baby-unit oppikt, hoe meer lampjes op de ouder-unit oplichten.



4.4 DISPLAYTAAL:

De diverse mededelingen in het display kunnen in verschillende talen worden weergegeven. Vanaf de fabriek is de Nederlandse taal ingesteld. Als volgt kunt u de taal wijzigen:



1. druk op toets 
2. zoek met de toetsen ▼ en ▲ de optie [TAAL]
3. druk op toets **OK**
4. zoek met de toetsen ▼ en ▲ de gewenste taal
5. druk op toets **OK** om de keuze vast te leggen
6. druk kort op toets  om het instellen te beëindigen

- Voor het gebruik van deze draadloze babyfoon heeft u geen vergunning nodig. Het systeem kan vrij in een huishoudelijke situatie toegepast worden. Er kan echter geen garantie worden gegeven dat altijd een storingsvrije signaaloverdracht mogelijk is.

2 OVERZICHTEN

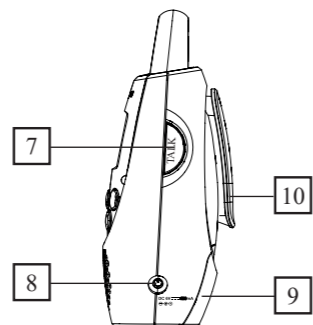
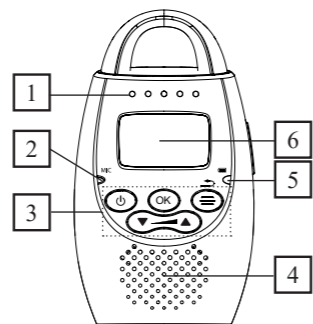
2.1 OVERZICHT OUDER-UNIT:



1. geluidsindicatielampjes, knipperen als de baby-unit geluid hoort
2. ingebouwde microfoon (voor de terugspreekfunctie)
3. - toets : 5 seconden ingedrukt houden om de ouder-unit in of uit te schakelen
- toets : om het menu te openen
- toets **OK**: om de geselecteerde optie te openen of om de functies in of uit te schakelen
- toets ▲ & toets ▼: volume luider / volume zachter + toetsen om door de menu-opties te bladeren
4. ingebouwde luidspreker
5. batterijlampje:
 - continu opgelicht als de accu geladen wordt
 - knippert als de accu leeg raakt
6. display, zie hieronder
7. toets TALK, terugspreektoets naar de baby-unit
8. aansluiting voor de voedingsadapter
9. batterijcompartiment
10. riemclip, om de unit bij u te dragen

Display:

 verbindingsindicatie (knippert als er geen verbinding is)

 licht op als de geluidswaarschuwing is ingesteld; knippert bij een geluidswaarschuwing

 luidsprekervolume ingesteld op 0





 nachtverlichting ingeschakeld

 slaapliedjes ingeschakeld

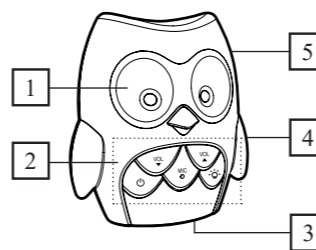
 batterij-indicatie

2.2 OVERZICHT BABY-UNIT:



1. Ingebouwde nachtverlichting attentie, de 2 zwarte oogjes zijn geen lampjes, hier komt dus geen licht uit!
2. - toets : 5 seconden ingedrukt houden om de ouder-unit in of uit te schakelen, achter deze toets zit het groene power-indicatielampje
- toets : om de nachtverlichting in of uit te schakelen
- toets ▲ & toets ▼: volume luider / volume zachter voor het volume van de slaapmuziekjes en de terugspreekfunctie
- : geen knopje maar hier zit de microfoon ingebouwd
3. aansluiting voor de voedingsadapter
4. temperatuursensor (achterzijde)
5. toets : om een attentietoon naar de ouder-unit te sturen

Gebruik op de baby-unit de toetsen ▼ en ▲ om het weergavevolume van de slaapliedjes in te stellen

Na 15 minuten wordt het afspelen beëindigd of herhaal de instructies 1-5 om het afspelen voortijdig te beëindigen.

Muziek-indicatie:

Het afspelen van de slaapmuziekjes wordt dit op het display zichtbaar gemaakt door het oplichten van het symbool .

4.9 TERUGSPREKEN:

Druk op ouder-unit op toets **Talk** om terug te praten naar de baby-unit, laat deze knop los om weer te luisteren

Gebruik op de baby-unit de toetsen ▼ en ▲ om het weergavevolume van de terugspreekfunctie in te stellen

4.10 INSTELLINGEN RESET:

Als u het overzicht met betrekking tot de instellingen kwijt bent, dan kun u met een eenvoudige handeling de fabrieksinstellingen terug zetten.

1. druk op toets 
2. zoek met de toetsen ▼ en ▲ de optie [RESET]
3. druk 2x op toets **OK**



Fabrieksinstellingen:

Volume: level 3
Geluidgestuurd
inschakelen: niveau 5
Displaytaal: Nederlands
Geluidsalarm: uit
Nachtverlichting: uit

3 INSTALLATIE

 **ATTENTIE: ALLEEN OPLAADBARE BATTERIJKAPAKETTEN PLAATSEN! NORMALE BATTERIJDEN KUNNEN NIET OPGELADEN WORDEN EN KUNNEN MOGELIJK EXPLODEREN INDIEN TOCH GEPLAATST.**

 **GEBRUIK ALLEEN HET MEEGELEVERDE ACCUPAKKET MET DE VOLGENDE SPECIFICATIES:**
TYPE: NIMH
SPANNING: 2,4V
CAPACITEIT: 750 mAh
FORMAAT: 2X AAA

 **SLUIT ALLEEN DE MEEGELEVERDE ADAPTERS AAN MET DE VOLGENDE SPECIFICATIES:**
INPUT: 100-240VAC 150MA
OUTPUT: 6VDC 450MA 

3.1 OUDER-UNIT:

De ouder-unit betreft zijn voeding uit het meegeleverde batterijpakket. Dit pakket wordt opgeladen via de meegeleverde voedingsadapter.

1. schuif de batterijdeksel aan de achterzijde van de ouder-unit naar onderen en neem deze van de ouder-unit af
2. plaats het meegeleverde accupakket in de ouder-unit en verbind het stekertje met de ouder-unit. Let op, het stekertje past

5 ALGEMENE (VEILIGHEIDS) INSTRUCTIES EN TIPS

5.1 MEER BABYFOONS GEBRUIKEN:





De technologie van de DBX-84 laat het toe om meerdere complete babyfoon-sets (baby-unit en ouder-unit) tegelijk en naast elkaar storingsvrij te gebruiken om zodoende meerdere babykamers tegelijk te bewaken; elke bij elkaar behorende ouder-unit en baby-unit is voorzien van een eigen unieke code die het onmogelijk maakt dat de DBX-84 signalen van andere babyfoons oppikt of dat andere babyfoons het geluid van uw baby oppikken.

Het is niet mogelijk om uw DBX-84 met losse baby-units of losse ouder-units uit te breiden.

5.2 BATTERIJVERBRUIK:

Met een vol opgeladen NiMH batterijpakket met een capaciteit van 750mAh kunt u de ouder-unit ruim 24 uur buiten de voedingsadapter gebruiken. Deze tijd is afhankelijk van het gebruik (hoe luid staat het volume ingesteld, hoe is de conditie van de oplaadbare batterijen, etc.).

In het display van de ouder-unit kunt u de batterijstatus controleren:

-  : batterij is vol
 -  : batterij nog voor 2/3 vol
 -  : batterij voor 1/3 vol, opladen wordt geadviseerd
 -  : batterij leeg, de ouder-unit zal nu vrij snel uitschakelen
- Zodra de batterij-leeg indicatie oplicht, klinkt ook elke 60 seconden een attentie-beep en knippert [BATT ZWAK] in het display.

Sluit de voedingsadapter aan om de accu op te laden. De oplaadtijd van een volledig lege accu bedraagt bij benadering 24 uur.

maar op één manier. Forceer het aansluiten niet.

3. schuif de batterijdeksel terug op de ouder-unit.
4. verbind de voedingsadapter met de 6VDC aansluiting van de ouder-unit en doe de voedingsadapter in een 230Volt stopcontact
5. het batterijlampje op de ouder-unit licht op en de batterijen worden opgeladen (let op, dit lampje blijft opgelicht zolang de adapter is aangesloten, dit lampje dooft niet als de batterijen vol zijn)

In het display kunt u de oplaadvoortgang van de batterijen zien.

3.2 BABY-UNIT:

De baby-unit betreft zijn voeding uit de meegeleverde voedingsadapter.

1. Verbind de voedingsadapter met de 6VDC aansluiting van de ouder-unit en doe de voedingsadapter in een 230Volt stopcontact

 zodra de adapter aan de baby-unit wordt aangesloten en in het stopcontact wordt gedaan, schakelt de baby-unit zichzelf automatisch in.

5.3 ONDERHOUD:

Reinig de babyfoon uitsluitend met alleen een licht vochtige doek; gebruik nooit chemische reinigingsmiddelen. Vóór het reinigen dienen eventueel aangesloten voedingsadapters losgekoppeld te worden

5.4 MILIEU:

 De verpakking van deze babyfoon kunt u als oud papier inleveren. Op het einde van de levenscyclus van het product mag u dit product niet bij het normale huishoudelijke afval gooien, maar moet u het naar een inzamelpunt brengen voor de recycling van elektrische en elektronische apparatuur.

Uitgewerkte of defecte batterijen dient u in te leveren bij uw plaatselijk depot voor klein chemisch afval of bij de speciaal daarvoor bestemde batterij inzamelpunten. Gooi lege batterijen nooit bij uw huishoudelijk afval.

6 VERKLARING VAN CONFORMITEIT

Hierbij verklaar ik, Hesdo, dat het type radioapparatuur Alecto DBX-84 conform is met Richtlijn 2014/53/EU. De volledige tekst van de EU-conformiteitsverklaring kan worden geraadpleegd op het volgende internetadres: <http://DOC.hesdo.com/DBX-84-D0C.pdf>

7 TECHNISCHE SPECIFICATIES

Frequentie: 1880-1900 MHz.
Voeding ouder-unit & baby-unit: voedingsadapter 6V / 450mA /  (incl.), model: Ten Pao - S004LV0600045.
Batterijpakket ouder-unit: NiMH, 2,4V 750mAh, oplaadbaar, formaat 2x AAA (incl.).
Zendvermogen: < 24 dBm max.
Geadviseerde omgevingstemperatuur: 10°C tot 40°C.
Opslagtemperatuur: 0°C tot 60°C.

3.3 PLAATSINGSTIPS:

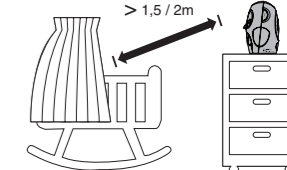



- Plaats de baby-unit NIET in het bed bij de baby maar houd een minimale afstand van 1,5 à 2m tussen de baby en de baby-unit.
- ZORG DAT DE BABY HET ADAPTERSNOER NIET KAN AANRAKEN.
- Plaats de baby-unit en de ouder-unit nooit in direct zonlicht en niet op een vochtige plaats. De babyfoon is niet waterdicht. Bij intredend vocht kan schade aan de elektronica ontstaan.

4 WERKING

Let op dat deze babyfoon alleen een hulpmiddel is. Het toestel kan nooit de fysieke en controlerende aanwezigheid van een ouder of een oppasser vervangen.

4.1 IN/UITSCHAKELLEN:

Toets  gedurende ruim 5 seconden indrukken om de betreffende unit in te schakelen.

Bij de baby-unit licht het lampje achter de toets  op en bij de ouder-unit wordt het display ingeschakeld. Nogmaals toets  5 seconden ingedrukt houden om de unit weer uit te schakelen.

4.2 VERBINDINGSCONTROLE:

Zodra u de ouder-unit heeft ingeschakeld, gaat deze op zoek naar de baby-unit:

1. tijdens het zoeken naar de baby-unit knippert het antenne-icoon in het display
2. zodra de ouder-unit de baby-unit gevonden heeft, licht het antenne-icoon in het display continu op en verschijnt de temperatuur die de baby-unit meet in het display van de ouder-unit
3. indien de ouder-unit na 10 seconden nog steeds niet de baby-unit heeft gevonden (omdat deze nog uit staat of te ver verwijderd is), klinkt er elke 10 seconden een kort waarschuwingstoonje en verschijnt het woordje [GEEN VERB.] in het display

8 GARANTIE

Op de Alecto DBX-84 heeft u een garantie van 24 MAANDEN na aankoopdatum. Wij garanderen gedurende die periode de kosteloze herstelling van defecten ontstaan door materiaal- en constructiefouten. Een en ander ter uiteindelijke beoordeling van de importeur.

Bemerkt u een defect, raadpleeg dan eerst deze gebruiksaanwijzing. Geef deze hieromtrent geen uitsluitel, raadpleeg dan de leverancier van deze babyfoon of de serviceafdeling van Alecto.

DE GARANTIE VERVALT:

Bij ondeskundig gebruik, foutieve aansluiting, lekkende en/of verkeerd geplaatste batterijen, gebruik van niet originele onderdelen of toebehoren, verwaarlozing en bij defecten ontstaan door vocht, vuur, overstroming, blikseminslag en natuur-rampen. Bij onbevoegde wijzigingen en/of reparaties door derden. Bij onjuist transport van het apparaat zonder geschikte verpakking en indien het apparaat niet vergezeld is van dit garantiebewijs en de aankoopbon. (oplaadbare) batterijen vallen niet onder de garantie.

Iedere verdere aansprakelijkheid, met name voor eventuele gevolgschade, is uitgesloten.



MODE D'EMPLOI



DBX-84

1 INTRODUCTION

1.1 UTILISATION PRÉVUE :

L'Alecto DBX-84 est un moniteur pour bébé sans fil qui vous permet d'écouter à distance les sons provenant de la chambre du bébé.

Attention :

- Utilisez uniquement le moniteur pour bébé comme une aide et jamais comme moyen de remplacement d'un adulte ou humain (baby-sitter).
- Le moniteur pour bébé a une portée jusqu'à 300 mètres en champ ouvert et jusqu'à 50 à l'intérieur; cette portée dépend des conditions locales (murs en béton, autres moniteurs pour bébé ou téléphones sans fil, etc.).
- Avant chaque utilisation, vérifiez que le moniteur pour bébé fonctionne correctement. En plus de sa propre portée et vérification de connexion, durant l'utilisation il est recommandé de régulièrement écouter et de vérifier si la connexion avec le moniteur pour bébé reste en fonctionnelle.
- Le DBX-84 ne doit pas être utilisé pour tout autre chose que pour détecter des sons dans votre propre environnement privé; toute personne présente ou qui pourrait être présente dans l'espace où vous écoutez doit être informée de l'installation du moniteur pour bébé.
- Lorsque le DBX-84 n'est pas utilisé, éteignez-le toujours en appuyant sur le bouton poussoir de marche.

4.3 ÉCOUTE :

Volume de réception :

Le niveau défini est indiqué par des voyants indicateurs éclairés, ainsi que sur l'affichage (5 niveaux + son coupé).







- Une fois atteint le volume maximum ou minimum, une tonalité de bip supplémentaire sonnera lorsque vous appuyez sur le bouton + ou -.
- Le symbole  apparaît sur l'affichage quand le volume est défini sur 0 (pas de son)

Indicateurs sonores :

Les voyants sur l'unité parent s'éclairent lorsque l'unité bébé transmet des sons. Plus le son enregistré par l'unité bébé sera fort, plus les voyants sur l'unité parent seront éclairés.

4.4 LANGUE DE L'AFFICHAGE :





Les diverses notifications sur l'affichage peuvent être affichées dans diverses langues. En sortie d'usine la langue par défaut est réglée sur Néerlandais. Vous pouvez changer la langue comme il suit :

- Appuyez sur le bouton 
- Utilisez les boutons  et  pour rechercher l'option [LANGUE]
- Appuyez sur le bouton **OK**
- Utilisez les boutons  et  pour sélectionner la langue souhaitée
- Appuyez sur le bouton **OK** pour sauvegarder votre sélection
- Appuyez brièvement sur le bouton  pour quitter les paramètres



4.6 ALERTE SONORE :

Si vous avez éteint le son sur l'unité parent, vous pouvez la faire émettre une tonalité d'alerte lorsque l'unité bébé enregistre des sons forts.

- Appuyez sur le bouton 
- Utilisez les boutons  et  pour rechercher l'option [ALERTE SON.]
- appuyez 2x sur le bouton **OK** pour activer cette fonction si elle était éteinte ou pour désactiver sur la fonction était allumée
- appuyez brièvement sur le bouton  pour quitter les paramètres

Indication d'alerte sonore :





L'affichage indique que l'alerte sonore est activée en éclairant le symbole .

- Vous n'avez pas besoin d'obtenir une licence pour utiliser ce moniteur pour bébé sans fil. Le système peut être librement utilisé dans des situations domestiques. Cependant, une transmission de signal ininterrompue et sans interférence ne peut pas être garantie.

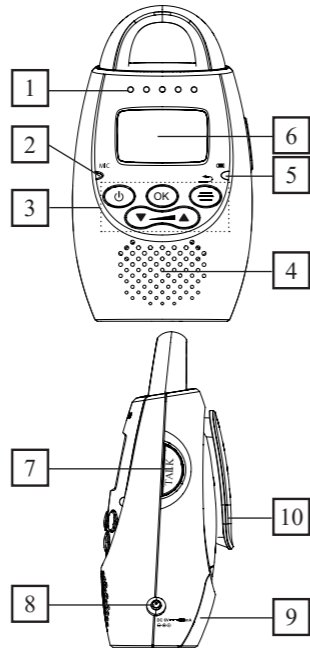





2 VUES D'ENSEMBLE

2.1 VUE D'ENSEMBLE DE L'UNITÉ PARENT :







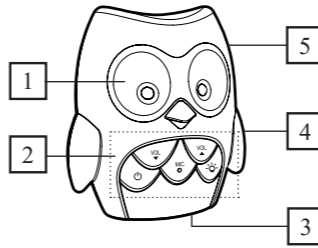

- Indicateurs de son, clignotant lorsque l'unité bébé enregistre un son
- Micro intégré (pour la fonction répondre (talk-back))
- bouton  : appuyez et restez appuyé pendant 5 secondes pour allumer ou éteindre l'unité parent
- Bouton  : pour ouvrir le menu
- Bouton **OK** : pour ouvrir l'option sélectionnée ou pour allumer ou éteindre les fonctions
- Bouton  & bouton  : pour augmenter/diminuer le volume + boutons pour défilement des options du menu
- Haut-parleur intégré
- Indicateur de batterie :
 - Reste éclairé lorsque la batterie est en train d'être chargée
 - Commence à clignoter lorsque la batterie est Presque vide
- affichage, voir ci-dessous
- Bouton **PARLER**, bouton pour répondre à l'unité bébé
- Entrée de l'adaptateur d'alimentation
- Compartment batterie
- Clip de ceinture, pour transporter l'unité avec vous

Affichage :

-  indicateur de connexion (clignote lorsqu'il n'y a pas de connexion)
-  s'éclaire lorsque l'alerte sonore est définie; clignote sur une alerte sonore
-  réglage du volume du haut-parleur sur 0
-  éclairage nocturne activé
-  berceuses activées
-  indicateur de batterie

2.2 VUE D'ENSEMBLE DE L'UNITÉ BÉBÉ :





- Eclairage nocturne intégré. Attention : les deux yeux noirs ne sont pas des lumières et par conséquent ne produisent pas d'éclairage!
- bouton  : appuyez et restez appuyé pendant 5 secondes pour allumer ou éteindre l'unité bébé, l'indicateur de marche vert est situé derrière ce bouton
- Bouton  : pour mettre en marche ou arrêter l'éclairage nocturne
- Bouton  & bouton  : pour augmenter/diminuer le volume des berceuses et fonction répondre
-  : n'est pas un bouton, mais l'emplacement du micro intégré
- Entrée de l'adaptateur d'alimentation
- Capteur de température (arrière)
- Bouton  : pour envoyer une tonalité d'alerte à l'unité parent

3 INSTALLATION

 ATTENTION : INSTALLEZ UNIQUEMENT LE PACK PILE FOURNI! L'INSTALLATION D'UN MODELE DIFFERENT PEUT CAUSER DES DOMMAGES OU MÊME UNE EXPLOSION.

 UTILISEZ UNIQUEMENT LE PACK BATTERIE FOURNI AVEC LES

CARACTÉRISTIQUES SUIVANTES :
TYPE : NIMH
TENSION : 2.4V
CAPACITÉ : 750 mAh
TAILLE : 2X AAA

 CONNECTEZ UNIQUEMENT LES ADAPTATEURS FOURNIS AVEC LES
CARACTÉRISTIQUES SUIVANTES :
ENTRÉE : 100-240VAC 150MA
SORTIE : 6VDC 450MA 

3.1 UNITÉ PARENT :

L'unité parent est alimentée par piles rechargeables incluses. Ces piles sont chargées via l'adaptateur d'alimentation fourni.

- Faites glisser vers le bas le couvercle de batterie à l'arrière de l'unité parent et retirez-le de l'unité parent
- Installez le pack batterie fourni dans l'unité parent et connectez la petite prise avec l'unité parent. Attention : la prise ne va que dans un seul sens. Ne forcez jamais sur la connexion.
- Faites glisser de nouveau le couvercle à piles sur l'unité parent.
- Connectez l'adaptateur d'alimentation avec la connexion 6 VDC de l'unité parent et branchez l'adaptateur d'alimentation à une prise secteur 230 Volts.
- L'indicateur des piles sur l'unité parent s'éclaire, et les piles sont en train d'être chargées (attention, cet indicateur reste allumé tant

que l'adaptateur est connecté; cet indicateur ne s'éteint pas quand les piles sont pleines).

L'affichage indique la progression de chargement des batteries.

3.2 UNITÉ BÉBÉ :

L'unité bébé est alimentée par l'adaptateur d'alimentation fourni.

- Connectez l'adaptateur d'alimentation à la connexion 6 VDC de l'unité parent et branchez l'adaptateur d'alimentation à une prise secteur 230 Volts.

 dès que l'adaptateur est connecté à l'unité bébé et branché à une prise murale, l'unité bébé s'allume automatiquement.

3.3 CONSEILS DE POSITIONNEMENT :

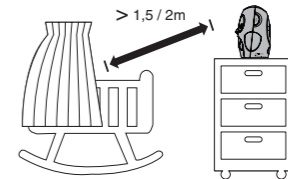

- Ne placez PAS l'unité bébé dans le lit avec le bébé, mais gardez une distance minimale de 1,5 à 2 mètres entre le bébé et l'unité bébé.
- ASSUREZ-VOUS QUE LE BEBE NE PUISSE PAS TOUCHER LE CÂBLE DE L'ADAPTATEUR.
- N'exposez pas l'unité bébé ni l'unité parent à la lumière directe du soleil ou dans des zones humides. Ce babyphone n'est pas étanche, la pé-



La lecture se termine après 15 minutes ou vous pouvez répéter les instructions 1-5 pour arrêter préalablement la lecture.

Indication de musique :

L'affichage indique que les berceuses sont en train d'être jouées en éclairant le symbole .



4.9 FONCTION RÉPONDRE :

Appuyez sur le bouton **Talk** sur l'unité parent pour répondre à l'unité bébé et relâchez ce bouton pour écouter de nouveau.

Utilisez les boutons  et  sur l'unité bébé pour régler le volume de la fonction répondre.

4.10 Réinitialisation des paramètres :



Si vous avez perdu la vue d'ensemble concernant les paramètres, alors vous pouvez restaurer les paramètres d'usine d'une manière simple.

- Appuyez sur la touche 
- Recherchez l'option [RESET] avec les touches  et 
- Appuyez deux fois sur la touche **OK**

Paramétrages d'usine :

Volume : niveau 3
Activation sur son : niveau 5
Langue d'affichage : Néerlandais
Alerte sonore : éteint
Alarme sonore : éteint

- Appuyez sur le bouton 
- Utilisez les boutons  et  pour rechercher l'option [BERCEUSE]
- Appuyez sur le bouton **OK**
- Utilisez les boutons  et  pour sélectionner la berceuse souhaitée
- appuyez 2x sur le bouton **OK** pour démarrer la lecture

Utilisez les boutons  et  sur l'unité bébé pour régler le volume de lecture des berceuses

5 INSTRUCTIONS GÉNÉRALES (DE SÉCURITÉ) ET CONSEILS

5.1 UTILISATION DE MULTIPLES BABYPHONES :





La technologie du DBX-84 permet l'utilisation simultanée et sans fil de multiples ensembles complets de babyphones (unité bébé et unité parent) proche l'une de l'autre, pour surveiller de multiples chambres/pièces de bébés en même temps; chaque combinaison d'unité bébé/parent est fournie avec son propre code unique, rendant impossible de recevoir des signaux du DBX-84 provenant d'autres interphones pour bébé ou pour les autres babyphones de recevoir le son de votre bébé.

Il n'est pas possible de prolonger votre DBX-84 avec des unités bébé ou unités parent individuelles.

5.2 UTILISATION DES PILES :

Avec les piles NIMH entièrement chargées d'une capacité de 750mAh, vous pouvez utiliser l'unité parent plus de 24 heures sans l'adaptateur d'alimentation. Cette durée dépend de l'utilisation (le paramétrage du niveau du volume, les conditions des piles rechargeables, etc.).

Vous pouvez vérifier le statut de batterie sur l'affichage de l'unité parent :

-  : La pile est pleine.
-  : La pile est aux 2/3 pleine.
-  : La pile est au 1/3 pleine, le rechargement est conseillé.
-  : La pile est faible; l'unité parent s'éteindra bientôt; connectez l'adaptateur immédiatement pour recharger les piles.

Dès que l'indicateur de pile faible s'éclaire, un bip d'alerte sonne également toutes les 60 secondes, et [PILE FAIBLE] clignotera à l'affichage. Connectez l'adaptateur d'alimentation pour recharger la batterie. Cela prend environ 24 heures pour complètement recharger une batterie vide.

5.3 MAINTENANCE :

Nettoyez le babyphone uniquement avec un chiffon humide; n'utilisez jamais de nettoyant chimique. Avant tout nettoyage, vous devez débrancher les adaptateurs. Avant nettoyage, tout adaptateur d'alimentation connecté doit être débranché.

5.4 ENVIRONNEMENT :

 L'emballage de ce moniteur vidéo pour bébé peut être jeté comme déchet papier. À la fin de vie du produit, il ne doit pas être jeté avec les déchets domestiques normaux. Vous devez le porter dans un point de collecte pour recyclage d'équipements électriques et électroniques.

Vous devez porter les piles vides ou défectueuses à votre dépôt local pour petits déchets chimiques ou dans des points de collecte dédiés aux piles. Ne jetez jamais les piles avec les déchets domestiques normaux.

6 DÉCLARATION DE CONFORMITÉ

Le soussigné, Hesdo, déclare que l'équipement radioélectrique du type Alecto DBX-84 est conforme à la directive 2014/53/UE. Le texte complet de la déclaration UE de conformité est disponible à l'adresse internet suivante: <http://DOC.hesdo.com/DBX-84-DOC.pdf>

7 CARACTÉRISTIQUES TECHNIQUES

Fréquence : 1880-1900 MHz.
Alimentation Unité Parent & Unité bébé : Adaptateur d'alimentation 6V / 450mA / 
(incl.), modèle : Ten Pao - S004LV0600045.
Pack batterie unité Parent : NiMH, 2.4V 750mAh, rechargeable, taille 2x AAA (incl.).
Puissance de transmission : < 24 mW max.
Température ambiante recommandée : 10°C à 40°C
Température de rangement : 0°C à 60°C

8 GARANTIE

Votre réveil Alecto DBX-84 jouit d'une garantie de 24 mois à compter du jour d'achat. Pendant cette période, nous effectuons les réparations ou remédions aux défauts de fabrication. Cela est soumis à l'approbation de l'importateur.



Si vous constatez un défaut, veuillez d'abord vous référer au guide de l'utilisateur. Si le manuel ne fournit pas de réponse, contactez votre fournisseur ou le service client Alecto.

nétration d'humidité peut entraîner des dommages à l'électronique.

4 UTILISATION

N'oubliez pas que ce bébéphone est simplement une aide. L'appareil ne remplacera jamais la présence et la surveillance physiques d'un parent ou baby-sitter.

4.1 MISE EN MARCHÉ/ARRÊT :

Appuyez et restez appuyé sur le bouton  pendant au moins 5 secondes pour allumer l'unité concernée. Sur l'unité bébé le voyant derrière le bouton  s'éclaire et sur l'unité parent l'affichage s'éclaire. Appuyez et restez appuyé de nouveau sur le bouton  pendant 5 secondes pour éteindre l'unité.

4.2 VÉRIFICATION DE CONNEXION :

Dès que vous allumez l'unité parent, elle commencera la recherche de l'unité bébé.

- Pendant la recherche de l'unité bébé, l'icône d'antenne clignote sur l'affichage de l'unité bébé.
- Dès que l'unité parent a localisé l'unité bébé, l'icône d'antenne sur l'affichage reste éclairée et la température mesurée par l'unité bébé apparaît sur l'affichage de l'unité parent.
- Si l'unité parent n'a pas encore localisé l'unité bébé après 10 secondes (car elle est éteinte ou hors de portée), une brève tonalité d'avertissement sera émise toutes les 10 secondes alors que le texte [NON CONNECTÉ] apparaît à l'affichage.

LA GARANTIE EST ANNULÉE DANS LES CAS SUIVANTS :

En cas de mauvaise utilisation, de mauvaises connexions, de fuite et/ou d'une mauvaise installation des piles, en cas d'utilisation de pièces n'étant pas d'origine, en cas de négligence et en cas de défauts causes par l'humidité, un incendie, une inondation, la foudre et toute catastrophe naturelle. La garantie est également annulée en cas de réparation et/ou de réparations effectuées par un personnel non qualifié. La garantie s'annule si l'appareil est transporté de manière inadéquate. Pour jouir de la garantie, l'utilisateur doit avoir la carte de garantie et la preuve d'achat. La garantie ne couvre pas les câbles de connexion, les prises et les batteries.

Toute autre responsabilité concernant des dommages collatéraux est exclue de la garantie.



BEDIENUNGSANLEITUNG



DBX-84

1 EINFÜHRUNG

1.1 BESTIMMUNGSGEMÄSSE VERWENDUNG:

Das Alecto DBX-84 ist ein kabelloses Babyphone, mit dem Sie Geräusche aus dem Kinderzimmer an einem entfernten Standort hören können.

Achtung:

- Nutzen Sie das Babyphone nur als Hilfsmittel und niemals als Ersatz für einen Erwachsenen oder Babysitter.
- Das Babyphone hat eine Reichweite von bis zu 300 m im Außenbereich und bis zu 50 m im Innenbereich; diese Reichweite hängt von den örtlichen Bedingungen ab (Betonwände, andere Babyphones, schnurlose Telefone, etc.)
- Vor jeder Benutzung müssen Sie immer prüfen, ob das Babyphone richtig funktioniert. Neben der Reichweiten- und Verbindungsprüfung wird empfohlen, bei jeder Benutzung regelmäßig zuzuhören und zu überprüfen, ob die Verbindung mit dem Babyphone noch in Ordnung ist.
- Das DBX-84 darf nur für die Erkennung von Geräuschen in Ihrem privaten Umfeld verwendet werden; alle Personen, die sich in dem Raum, den Sie abhören, befinden oder befinden könnten, müssen über das installierte Babyphone informiert werden.
- Wenn das DBX-84 nicht verwendet wird, schalten Sie es immer aus, indem Sie die Einschalttaste drücken.

4.3 ZUHÖREN:

Empfangslautstärke:
Der eingestellte Pegel wird durch Aufleuchten der Kontrollleuchten und auf dem Display angezeigt (5 Stufen + Ton aus).

- Wenn die maximale oder minimale Lautstärke erreicht ist, ertönt ein zusätzlicher Piepton, wenn Sie die O- oder o-Taste drücken.
- Das Symbol  erscheint auf dem Display, wenn die Lautstärke auf 0 (kein Ton) eingestellt ist

Tonanzeigen:

Die Leuchten an der Elterneinheit leuchten auf, wenn die Babyeinheit Töne überträgt. Je lauter der Ton von der Babyeinheit abgegeben wird, desto mehr Leuchten leuchten an der Elterneinheit auf.

4.4 ANZEIGESPRACHE:

Die verschiedenen Meldungen auf dem Display können in verschiedenen Sprachen angezeigt werden. Beim Verlassen des Werks ist die Standardsprache auf Niederländisch eingestellt. Sie können die Sprache folgendermaßen ändern:

- drücken Sie die -Taste
- mit den  und -Tasten suchen Sie die Option [SPRACHE]
- drücken Sie die Taste **OK**
- wählen Sie mit der  und -Taste die gewünschte Sprache aus
- drücken Sie die **OK**-Taste, um Ihre Auswahl zu speichern
- drücken Sie kurz die -Taste, um die Einstellungen zu verlassen

Tonalarmanzeige:





Das Display zeigt an, dass der Tonalarm aktiviert ist, wenn das -Symbol aufleuchtet.

- Sie müssen für die Benutzung dieses kabellosen Babyphones keine Lizenz erwerben. Das System kann in jeder Wohnsituation kostenlos angewandt werden. Eine ununterbrochene und störungsfreie Signalübertragung kann jedoch nicht immer garantiert werden.

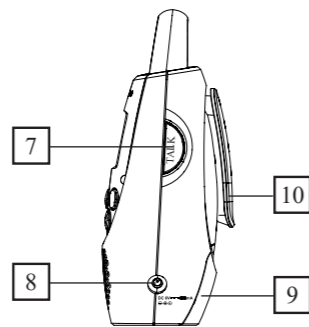
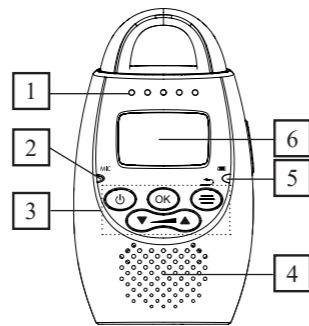





2 ÜBERSICHT

2.1 ELTERNEINHEIT ÜBERSICHT:



- Tonanzeigen blinken, wenn die Babyeinheit Geräusche aufnimmt
- Integriertes Mikrofon (für die Antwortfunktion)
-  Taste: 5 Sekunden gedrückt halten, um die Elterneinheit ein- oder auszuschalten
-  Taste: Menü öffnen
- **OK**-Taste: die ausgewählte Option öffnen oder Funktionen ein- oder ausschalten
- -Taste und -Taste: Lautstärke erhöhen/verringern + Tasten für das Blättern in den Menüoptionen
- Integrierter Lautsprecher
- Akkuanzeige:
- leuchtet durchgehend, wenn der Akku aufgeladen wird
- fängt an zu blinken, wenn der Akku fast erschöpft ist
- Display, siehe unten
- SPRECH-Taste, Antworttaste für die Babyeinheit
- Netzteilanschluss
- Akkufach
- Gürtelclip, um die Einheit mitzunehmen

Display:

-  Verbindungsanzeige (blinkt, wenn keine Verbindung besteht)
-  leuchtet auf, wenn der Tonalarm aktiviert ist; blinkt bei Tonalarm
-  Lautsprecher-Lautstärke auf 0 eingestellt
-  Nachtlicht aktiviert
-  Schlaflied aktiviert
-  Akkuanzeige

lautstärke der Schlaflieder ein



Die Wiedergabe wird nach 15 Minuten beendet oder Sie können die Anweisungen 1-5 wiederholen, um die Wiedergabe vorher zu stoppen.

Musikanzeige:

Das Display zeigt an, dass die Schlaflieder aktiviert sind, wenn das -Symbol aufleuchtet.



4.9 ANTWORTFUNKTION:

Drücken Sie an der Elterneinheit die Sprech- oder Antworttaste, um der Babyeinheit zu antworten und lösen Sie diese Taste, um wieder zuzuhören.

Mit den  und -Tasten an der Babyeinheit stellen Sie die Lautstärke der Antwortfunktion ein.

4.10 EINSTELLUNGEN ZURÜCKSETZEN:

Wenn Sie bezüglich der Einstellungen den Überblick verloren haben, können Sie die Werkseinstellungen ganz einfach wiederherstellen.

- Drücken Sie auf die Taste .
- Suchen Sie die Option [RESET] mit den Tasten  und .
- Drücken Sie zweimal auf die Taste **OK**.





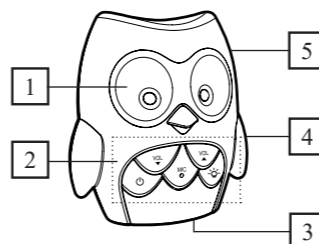

Werkseinstellungen:

- Lautstärke: Stufe 3
- Über Töne gesteuerte Aktivierung
- Aktivierung: Stufe 5
- Displaysprache: Niederländisch
- Tonalarm: aus
- Tonalarm: aus

Mit den  und -Tasten an der Babyeinheit stellen Sie die Wiedergabe-

2.2 BABYEINHEIT ÜBERSICHT:



- Integriertes Nachtlicht Achtung: die 2 schwarzen Augen sind keine Leuchten und geben somit kein Licht ab!
- -Taste: 5 Sekunden gedrückt halten, um die Babyeinheit ein- oder auszuschalten, die grüne Stromanzeige befindet sich hinter dieser Taste
- -Taste: das Nachtlicht ein- oder ausschalten
- -Taste und -Taste: die Lautstärke der Schlaflieder und Antwortfunktion erhöhen/verringern
- : keine Taste, sondern die Position des Mikrofons
- Netzteilanschluss
- Temperatursensor (Rückseite)
- -Taste: einen Alarmton an die Elterneinheit senden

3 INSTALLATION

ACHTUNG: NUR DEN MITGELIEFERTEN AKKUPACK INSTALLIEREN! DIE INSTALLATION ANDERER MODELLE KANN SCHÄDEN ODER SOGAR EXPLOSION VERURSACHEN.

5 ALLGEMEINE (SICHERHEITS-) HINWEISE UND TIPPS

5.1 NUTZUNG MEHRERER BABYPHONS:





Die Technologie des DBX-84 ermöglicht gleichzeitige und kostenlose Nutzung mehrerer kompletter Babyphon-Sets (Babyeinheit und Elterneinheit) nebeneinander, um mehrere Kinderzimmer gleichzeitig zu überwachen; jede Eltern/Babyeinheit-Kombination ist mit einem einzigartigen Code ausgestattet, so dass es unmöglich ist, DBX-84 Signale von anderen Babyphons zu empfangen oder dass andere Babyphons die Geräusche Ihres Babys empfangen.

Ihr DBX-84 kann nicht durch individuelle Baby- oder Elterneinheiten erweitert werden.

5.2 AKKUNUTZUNG:

Mit vollständig aufgeladenen NiMH Akkus mit einer Kapazität von 750 mAh können Sie die Elterneinheit über 24 Stunden ohne Netzteil nutzen. Diese Zeit hängt von der Nutzung ab (Einstellung des Lautstärkepegels, Zustand der Akkus, etc.).

Sie können den Akkustand auf dem Display der Elterneinheit ablesen:

- : Der Akku ist voll.
 - : Der Akku ist immer noch 2/3 voll.
 - : Der Akku ist 1/3 voll, Aufladen wird empfohlen.
 - : Der Akku ist schwach; die Elterneinheit wird bald ausgeschaltet; schließen Sie sofort das Netzteil an, um die Akkus aufzuladen.
- Sobald die Anzeige für schwachen Akku aufleuchtet, ertönt auch alle

! NUR DAS MITGELIEFERTE AKKUPACK MIT FOLGENDEN SPEZIFIKATIONEN

VERWENDEN:
TYP: NiMH, SPANNUNG: 2,4 V
KAPAZITÄT: 750 mAh
GRÖSSE: 2 X AAA

! NUR DIE MITGELIEFERTEN NETZTEILE MIT FOLGENDEN SPEZIFIKATIONEN

VERWENDEN:
EINGANG: 100-240 V AC, 150 MA
AUSGANG: 6 V DC 450 MA 

3.1 ELTERNEINHEIT:

Die Elterneinheit wird von mitgelieferten Akkus mit Strom versorgt. Diese Akkus werden über das mitgelieferte Netzteil aufgeladen.

- Schieben Sie den Akkudeckel auf der Rückseite der Elterneinheit nach unten und entfernen ihn von der Elterneinheit.
- Installieren Sie das mitgelieferte Akkupack in der Elterneinheit und verbinden Sie den kleinen Stecker mit der Elterneinheit. Achtung: der Stecker passt nur einseitig. Den Anschluss niemals gewaltsam herstellen.
- Den Akkudeckel an der Elterneinheit nach unten schieben
- Verbinden Sie das Netzteil mit dem 6 V DC Anschluss der Elterneinheit und verbinden Sie das Netzteil mit einer 230 Volt Steckdose
- Die Akkuanzeige an der Elterneinheit leuchtet auf und die Akkus werden aufgeladen (Achtung, diese Kontrollleuchte leuchtet, bis das Netzteil angeschlossen wird; diese Kontrollleuchte schaltet bei vollen Akkus nicht ab)

60 Sekunden ein Alarmton und auf dem Display blinkt [TEMP ZU NIED].

Schließen Sie das Netzteil an, um den Akku aufzuladen. Es dauert ca. 24 Stunden, bis ein leerer Akku vollständig aufgeladen ist.

5.3 WARTUNG:

Reinigen Sie das Babyphon nur mit einem feuchten Tuch; niemals chemische Reiniger verwenden. Vor jeder Reinigung müssen Sie die Netzteile von der Stromversorgung trennen. Vor der Reinigung müssen angeschlossene Netzteile getrennt werden.

5.4 UMWELT:

Wenn die Lebenszeit des Produkts zu Ende ist, darf es nicht im normalen Hausmüll entsorgt werden. Sie müssen es zu einer Sammelstelle für das Recycling von elektrischen und elektronischen Geräten bringen.

Sie müssen leere oder defekte Akkus zu Ihrem örtlichen Recyclinghof für chemische Kleinabfälle oder zu Sammelstellen für Batterien bringen. Werfen Sie Akkus niemals in den normalen Hausmüll.

6 KONFORMITÄTSERKLÄRUNG

Hiermit erklärt Hesda, dass der Funkanlagentyp Alecto DBX-84 der Richtlinie 2014/53/EU entspricht. Der vollständige Text der EU-Konformitätserklärung ist unter der folgenden Internetadresse verfügbar: <http://DOC.hesda.com/DBX-84-DOC.pdf>

Das Display zeigt den Fortschritt des Ladevorgangs der Akkus an.

3.2 BABYEINHEIT:

Das Babyeinheit wird vom mitgelieferten Netzteil mit Strom versorgt.

- Verbinden Sie das Netzteil mit dem 6 V DC Anschluss der Elterneinheit und verbinden Sie das Netzteil mit einer 230 Volt Steckdose.

 nachdem das Netzteil mit der Babyeinheit verbunden und an einer Steckdose eingesteckt ist, schaltet sich die Babyeinheit automatisch ein.

3.3 AUFSTELLUNGSTIPPS:

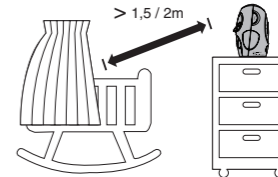

- Stellen Sie das Babyphon NICHT in das Babybett, halten Sie einen Abstand von 1,5 bis 2 m zwischen Baby und Babyeinheit ein.
- STELLEN SIE SICHER, DASS DAS BABY DAS NETZTEILKABEL NICHT BERÜHREN KANN.
- Setzen Sie die Baby- oder Elterneinheit keiner direkten Sonneneinstrahlung oder Feuchtigkeit aus. Dieses Babyphon ist nicht wasserdicht, eindringende Feuchtigkeit kann die Elektronik beschädigen.

7 TECHNISCHE DATEN

Frequenz: 1880-1900 MHz.
Stromversorgung der Eltern- und Babyeinheit:
Netzteil 6 V / 450 mA /  (inkl.) Modell: Ten Pao - S004LV0600045.
Akkupack der Elterneinheit: NiMH, 2,4 V 750 mAh, aufladbar, Größe 2 x AAA (inkl.).
Übertragungsleistung: < 24 dBm max.
Empfohlene Umgebungstemperatur: 10°C bis 40°C
Lagertemperatur: 0°C bis 60°C

8 GARANTIE

Sie erhalten für Alecto DBX-84 eine Garantie von 24 Monaten ab Kaufdatum. Während dieses Zeitraums garantieren wir die kostenlose Reparatur von Schäden, die durch Material- und Verarbeitungsfehlern verursacht werden. Sie unterliegen alle der abschließenden Bewertung des Importeurs.

Wenn Sie Schäden bemerken, schlagen Sie zunächst in der Bedienungsanleitung nach. Wenn Sie in der Anleitung keine zufriedenstellende Antwort finden, wenden Sie sich bitte an den Händler dieses Babyphons oder den Kundenservice von Alecto.



DIE GARANTIE WIRD NULL UND NICHTIG:

bei unsachgemäßer Verwendung, falschen Anschlüssen, auslaufenden und/oder falsch installierten Akkus, bei Verwendung nicht originaler Teile oder Zubehör, Unachtsamkeit und bei Schäden, die durch Feuchtigkeit,

4 ANWENDUNG

Denken Sie daran, dass dieses Babyphon nur zur zusätzlichen Sicherheit dient. Das Gerät kann niemals die körperliche und überwachende Anwesenheit eines Elternteils oder des Babysitters ersetzen.

4.1 EIN-/AUSSCHALTEN:

Halten Sie die -Taste für mindestens 5 Sekunden gedrückt, um die entsprechende Einheit einzuschalten. An der Babyeinheit leuchtet die Leuchte hinter der -Taste auf und an der Elterneinheit schaltet sich das Display ein. Halten Sie die -Taste erneut für 5 Sekunden gedrückt, um die Einheit einzuschalten.

4.2 ANSCHLUSS ÜBERPRÜFEN:

- Sobald Sie die Elterneinheit einschalten, sucht sie nach der Babyeinheit.
- Bei der Suche nach der Babyeinheit blinkt das Antennensymbol am Display der Babyeinheit.
 - Nachdem die Elterneinheit die Babyeinheit gefunden hat, bleibt das Antennensymbol am Display beleuchtet und die von der Babyeinheit gemessene Temperatur erscheint im Display der Elterneinheit.
 - Wenn die Elterneinheit die Babyeinheit nach 10 Sekunden noch immer nicht gefunden hat (weil sie noch ausgeschaltet oder außerhalb der Reichweite ist), wird alle 10 Sekunden ein Warnton ausgegeben, während der Text [KEINE VERBDG] am Display angezeigt wird.

Feuer, Überflutung, Blitzschlag und Naturkatastrophen verursacht werden. Bei unautorisierten Änderungen und/oder Reparaturen von Dritten. Bei falschem Transport des Geräts ohne geeignete Verpackung und wenn diesem Gerät keine Garantiekarte und kein Kaufnachweis beiliegt.

Die Garantie deckt keine Anschlusskabel, Stecker und Akkus ab. Jegliche weitere Haftung hinsichtlich Folgeschäden ist ausgeschlossen.



USER'S MANUAL



DBX-84

1 INTRODUCTION

1.1 INTENDED USE:

The Alecto DBX-84 is a wireless baby monitor that allows you to remotely listen to sounds from the baby room.

Attention:

- Only use the baby monitor as an aid and never as a replacement for an adult and human (baby) sitter.
- The baby monitor has a range of up to 300 meters in an open field and up to 50 meters indoors; this range depends on local conditions (concrete walls, other baby monitors or wireless phones, etc.).
- Before each use, check whether the baby monitor is working properly. In addition to its own range and connection check, during ease use it's recommended to regularly listen and check whether the connection with the baby monitor is still in order.
- The DBX-84 may not be used for anything else other than for detecting sounds within your own private environment; any persons present or that could be present in the space you're listening to must be informed of the installed baby monitor.
- When the DBX-84 is not in use, always switch it off by pressing the power push-button.

- You're not required to obtain a license for using this wireless baby monitor. The system may be freely used in domestic situations. However, an uninterrupted and interference-free signal transmission cannot be guaranteed.

2 OVERVIEWS

2.1 PARENT UNIT OVERVIEW:

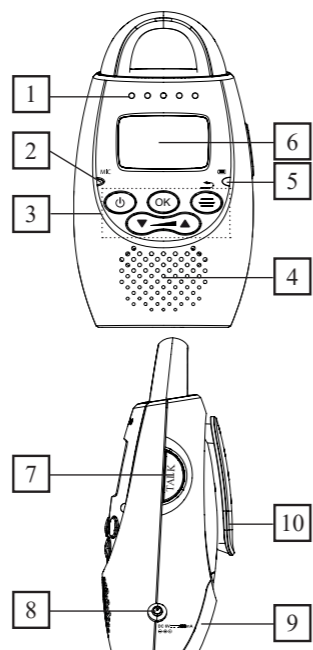

1. sound indicators, flashing when the baby unit is picking up sound
2. built-in microphone (for the talk-back function)
3. - ϕ button: press and hold for 5 seconds to switch the parent unit on or off
- \equiv button: to open the menu
- OK button: to open the selected option or to switch functions on or off
- \blacktriangle button & \blacktriangledown button: to increase/decrease the volume + buttons for scrolling the menu options
4. built-in speaker
5. battery indicator:
 - remains lit when the battery is being charged
 - starts flashing when the battery is nearly exhausted
6. display, see below
7. TALK button, talk-back button towards the baby unit
8. power adaptor input
9. battery compartment
10. belt clip, to carry the unit with you

Display:

- flashing light connection indicator (flashes when there's no connection)
- flashing light illuminates when the sound alert is set; flashes upon a sound alert
- flashing light speaker volume set to 0
- flashing light night light enabled
- flashing light lullabies enabled
- flashing light battery indicator

4. briefly press the \equiv button to leave the settings

Sound alert indication:

The display indicates that the sound alert is enabled by illuminating the flashing light symbol.

4.7 NIGHT LIGHT:

The night light on the baby unit may be switched on and off both via the baby unit itself and remotely via the parent unit.

On the baby unit:

Briefly press the flashing light button on the baby unit to switch the night lighting on or off.

Via the parent unit:

1. press the \equiv button
2. use the \blacktriangledown and \blacktriangle buttons to search for the option [NIGHT-LIGHT]
3. press the OK button
4. use the \blacktriangledown and \blacktriangle buttons to select ON? or OFF?
5. press the OK button to save your selection

Light enabled indication:

The display indicates that the night light alert is enabled by illuminating the flashing light symbol.

4.8 LULLABIES:

There are 5 lullabies programmed in the baby unit. You may play them as follows:

Via the parent unit:

1. press the \equiv button
2. use the \blacktriangledown and \blacktriangle buttons to search for the option [LULLABY]
3. press the OK button
4. use the \blacktriangledown and \blacktriangle buttons to select the desired lullaby
5. press 2x the OK button to start playback

Use the \blacktriangledown and \blacktriangle buttons on the baby unit to adjust the playback volume of the lullabies

Playback is ended after 15 minutes of you may repeat the instructions 1-5 to stop playback before that.

Music indication:

The display indicates that the lullabies are being played by illuminating the flashing light symbol.

4.9 TALK-BACK FUNCTION:

Press the Talk button on the parent unit to talk back to the baby unit and release this button to listen again.

Use the \blacktriangledown and \blacktriangle buttons on the baby unit to adjust the volume of the talk-back function.

4.10 RESET SETTINGS:

If you have lost the overview concerning the settings, then you can restore the factory settings in a simple way.

1. Press on the key \equiv .
2. Search the option [RESET] with the keys \blacktriangledown and \blacktriangle .
3. Press twice on the key OK

2.2 BABY UNIT OVERVIEW:

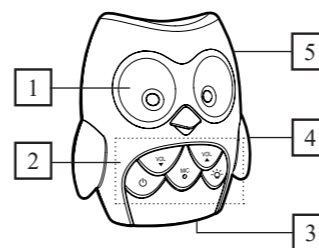

1. Built-in night light. Attention: the 2 black eyes are no lights and therefore provide no light!
2. - ϕ button: press and hold for 5 seconds to switch the bay unit on or off, the green power indicator is located behind this button
- flashing light button: to switch the night light on or off
- \blacktriangle button & \blacktriangledown button: to increase/decrease the volume of the lullabies and talk-back function
- flashing light : not a button, but the location of the built-in microphone
3. power adaptor input
4. temperature sensor (rear)
5. flashing light button: to send an alert tone to the parent unit

3 INSTALLATION

ATTENTION: ONLY INSTALL THE SUPPLIED BATTERY PACK! INSTALLING DIFFERENT MODELS CAN CAUSE DAMAGE OR EVEN EXPLOSION.

Factory settings:

Volume: level 3
 Sound-operated activation: level 5
 Display language: Dutch.
 Sound alert: off
 Sound alarm: off.

5 GENERAL (SAFETY) INSTRUCTIONS AND TIPS

5.1 USING MULTIPLE BABY INTERCOMS:

The technology of the DBX-84 allows for the simultaneous and strings-free use of multiple complete baby intercom sets (baby-unit and parent-unit) next to each other, to monitor multiple baby rooms at the same time; each parent/baby-unit combination is provided with its own unique code, making it impossible to receive DBX-84 signals from other baby intercoms or for other baby intercoms to receive the sound from your baby.

It is not possible to expand your DBX-84 with individual baby-units or parent-units.

5.2 BATTERY USAGE:

With fully charged NiMH batteries with a capacity of 750mAh, you can use the parent unit more than 24 hours without the power adaptor. This time depends on the use (the setting of the volume level, the condition of the rechargeable batteries, etc.).

You may check the battery status in the display of the parent unit:

ONLY USE THE SUPPLIED BATTERY PACK WITH THE FOLLOWING SPECIFICATIONS:
 TYPE: NiMH
 SPANNING: 2.4V
 CAPACITY: 750 mAh
 SIZE: 2X AAA

ONLY CONNECT THE SUPPLIED ADAPTORS WITH THE FOLLOWING SPECIFICATIONS:
 INPUT: 100-240VAC 150MA
 OUTPUT: 6VDC 450MA flashing light

3.1 PARENT UNIT:

The parent unit is powered by the included rechargeable batteries. These batteries are charged through the included power adaptor.

1. slide down the battery cover at the rear of the parent unit and remove it from the parent unit
2. install the supplied battery pack in the parent unit and connect the small plug with the parent unit. Attention: the plug fits in one way only. Never force the connection.
3. Slide the battery cover back onto the parent unit.
4. Connect the power adaptor with the 6 VDC connection of the parent unit and plug in the power adaptor in a 230 Volt mains socket.
5. The battery indicator on the parent unit illuminates, and the batteries are charged (attention,

- flashing light : The battery is full.
- flashing light : The battery is still full for 2/3.
- flashing light : The battery is full for 1/3, charging is advised.
- flashing light : The battery is low; the parent unit will switch of soon; connect the adapter immediately to charge the batteries.

As soon as the battery low indicator illuminates, also a alert beep sounds every 60 seconds, and [LOW BATT] will flash on the display. Connect the power adaptor to recharge the battery. It takes approximately 24 hours to fully recharge an exhausted battery.

5.3 MAINTENANCE:

Only clean the baby monitor with a moist cloth; never use chemical cleaners. Before any cleaning, you must disconnect the adapters. Before cleaning, any connected power adaptors must be disconnected.

5.4 ENVIRONMENT:

The packaging of this baby video monitor can be discarded as waste paper. At the end of the product's life span, it must not be disposed of as normal domestic waste. You must bring it to a collection point for the recycling of electric and electronic equipment.

You must bring exhausted or defective batteries to your local depot for small chemical waste or to dedicated battery collection points. Never discard batteries as normal domestic waste.

this indicator stays lit as long as the adapter is connected; this indicator does not turn off when the batteries are full).

The display shows the charging progress of the batteries.

3.2 BABY-UNIT:

The baby-unit is powered by the supplied power adaptor.

1. Connect the power adaptor with the 6 VDC connection of the parent unit and plug the power adaptor in a 230 Volt mains socket.

as soon as the adaptor is connected to the baby unit and plugged into a wall socket, the baby unit switches on automatically.

3.3 PLACEMENT TIPS:

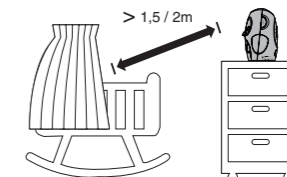

- Do NOT place the baby unit in the bed with the baby, but maintain a minimal distance of 1.5 to 2 meter between the baby and the baby unit.
- MAKE SURE THE BABY CANNOT TOUCH THE ADAPTOR CABLE.

6 DECLARATION OF CONFORMITY

Hereby, Hesdo declares that the radio equipment type Alecto DBX-84 is in compliance with directive 2014/53/EU. The full text of the EU declaration of conformity is available at the following internet address: <http://DOC.hesdo.com/DBX-84-DOC.pdf>

7 TECHNICAL SPECIFICATIONS

Frequency: 1880-1900 MHz.
 Parent unit & baby unit power supply: power adaptor 6V / 450mA / flashing light
 (incl.), model: Ten Pao - S004LV0600045.
 Parent unit battery pack: NiMH, 2.4V 750mAh, rechargeable, size 2x AAA (incl.).
 Transmission power: < 24 dBm max.
 Recommended ambient temperature: 10°C to 40°C
 Storage temperature: 0°C to 60°C

8 WARRANTY

For the Alecto DBX-84 you have a warranty of 24 months from the date of purchase. During this period, we guarantee the free repair of defects caused by material and workmanship errors. All this subjected to the final assessment of the importer.

- Do not expose the baby-unit or parent-unit to direct sunlight or humid areas. This baby intercom is not water-proof, penetrating moisture can cause damage to the electronics.

4 USE

Don't forget that this baby intercom is merely an extra piece of mind. The device can never replace the physical and monitoring presence of a parent or babysitter.

4.1 TURNING ON/OFF:

Press and hold the ϕ button for at least 5 seconds to switch on the unit concerned.

On the baby unit the light behind the ϕ button illuminates and on the parent unit the display switches on. Press and hold the ϕ button for 5 seconds again to switch the unit off.

4.2 CONNECTION CHECK:

As soon as you switch on the parent-unit, it will start searching for the baby-unit.

1. while searching for the baby unit, the antenna icon flashes in the display of the baby unit.
2. as soon as the parent unit has located the baby unit, the antenna icon in the display remains lit and the temperature measured by the baby unit appears in the display of the parent unit.
3. If the parent-unit still hasn't located the baby-unit after 10 seconds

If you notice any defect, first refer to the user's manual. If the manual provides no definite answer, please contact the supplier of this baby video monitor or contact customer service of Alecto.

THE WARRANTY BECOMES NULL AND VOID:

In case of improper use, incorrect connections, leaking and/or incorrectly installed batteries, use of unoriginal parts or accessories, negligence and in case of defects caused by moisture, fire, flooding, lightning and natural disasters. In case of unauthorised modifications and/or repairs performed by third parties. In case of incorrect transportation of the device without adequate packaging and when the device is not accompanied by this warranty card and proof of purchase. The warranty does not cover connecting cables, plugs and batteries.

All further liability, especially concerning any consequential damages, is excluded.

(because it's still turned off or out of range), a short warning tone will be emitted every 10 seconds while the text [NOT LINKED] appears in the display.

4.3 LISTENING:

Reception volume:

The set level is indicated by illuminating indicator lights, as well as on the display (5 levels + sound off).

- Upon reaching the maximum or minimum volume, an extra beep tone will sound when you press the + or - button.
- The symbol flashing light appears on the display when the volume is set to 0 (no sound)

Sound indicators:

The lights on the parent unit illuminate when the baby unit is transmitting sounds. The louder the sound picked up by the baby unit, the more lights illuminate on the parent unit.



4.4 DISPLAY LANGUAGE:

The various notifications on the display can be displayed in various languages. Upon leaving the factory the default language is set to Dutch. You may change the language as follows:

1. press the \equiv button
2. use the \blacktriangledown and \blacktriangle buttons to search for the option [LANGUAGE]
3. press the OK button
4. use the \blacktriangledown and \blacktriangle button to select

the desired language

5. press the OK button to save your selection
6. briefly press the \equiv button to leave the settings

4.5 SOUND-CONTROLLED ACTIVATION:

You may set the sound level at which the baby unit must start transmitting. - level 1: the baby must cry loudly before the baby unit starts transmitting ...

- level 4: the baby unit already starts transmitting when soft sounds are detected

1. press the \equiv button
2. use the \blacktriangledown and \blacktriangle button to search for the option [SENSITIVITY]
3. press the OK button
4. use the \blacktriangledown and \blacktriangle buttons to select the desired activation level
5. press the OK button to save your selection

4.6 SOUND ALERT:

If you've switched off the sound on the parent unit, you may have it emit an alert tone when the baby unit is picking up loud sounds.

1. press the \equiv button
2. use the \blacktriangledown and \blacktriangle buttons to search for the option [SOUND ALERT]
3. press 2x the OK button to enable this function if it was switched off or to disable the function if it was switched on

