

**MEDION®**

**Bedienungsanleitung**

**Handleiding**

**Mode d'emploi**

**Istruzioni per l'uso**

**Manual de instrucciones**



**Turmventilator**

**Torenventilator**

**Ventilateur colonne**

**Ventilador de torre**

**Ventilatore a torre**

**MEDION® MD 10319**

# Inhaltsverzeichnis

<b>1.</b>	<b>Informationen zu dieser Bedienungsanleitung .....</b>	<b>4</b>
1.1.	Zeichenerklärung .....	4
<b>2.</b>	<b>Bestimmungsgemäßer Gebrauch .....</b>	<b>6</b>
<b>3.</b>	<b>Sicherheitshinweise .....</b>	<b>7</b>
3.1.	Eingeschränkter Personenkreis .....	7
3.2.	Stromversorgung .....	8
3.3.	Produktspezifische Gefahren .....	10
3.4.	Geräuschemissionen .....	11
3.5.	Umgang mit Batterien .....	11
<b>4.</b>	<b>Lieferumfang .....</b>	<b>13</b>
<b>5.</b>	<b>Geräteübersicht .....</b>	<b>14</b>
5.1.	Bedientasten und Leuchtanzeigen .....	15
5.2.	Fernbedienung .....	17
<b>6.</b>	<b>Vor dem ersten Gebrauch .....</b>	<b>18</b>
6.1.	Montage .....	18
6.2.	Batterien in die Fernbedienung einlegen .....	20
<b>7.</b>	<b>Bedienung .....</b>	<b>21</b>
7.1.	Gerät einschalten .....	21
7.2.	Geschwindigkeit einstellen .....	21
7.3.	Betriebsmodus einstellen .....	21
7.4.	Oszillation ein-/ausschalten .....	21
7.5.	Timer einstellen .....	22
7.6.	Gerät ausschalten .....	22
<b>8.</b>	<b>Fehlerbehebung .....</b>	<b>22</b>
<b>9.</b>	<b>Reinigung .....</b>	<b>23</b>
<b>10.</b>	<b>Entsorgung .....</b>	<b>24</b>
<b>11.</b>	<b>Technische Daten .....</b>	<b>25</b>
<b>12.</b>	<b>Konformitätsinformation .....</b>	<b>25</b>
<b>13.</b>	<b>Serviceinformationen .....</b>	<b>26</b>
<b>14.</b>	<b>Impressum .....</b>	<b>29</b>
<b>15.</b>	<b>Allgemeine Garantiebedingungen .....</b>	<b>30</b>
15.1.	Allgemeines .....	30
15.2.	Besondere Garantiebedingungen für die Vorort Reparatur bzw. den Vorort Austausch .....	32

---

# 1. Informationen zu dieser Bedienungsanleitung



Vielen Dank, dass Sie sich für unser Produkt entschieden haben. Wir wünschen Ihnen viel Freude mit dem Gerät.

Lesen Sie vor Inbetriebnahme die Sicherheitshinweise aufmerksam durch. Beachten Sie die Warnungen auf dem Gerät und in der Bedienungsanleitung.

Bewahren Sie die Bedienungsanleitung immer in Reichweite auf. Wenn Sie das Gerät verkaufen oder weitergeben, händigen Sie unbedingt auch diese Bedienungsanleitung aus, da sie ein wesentlicher Bestandteil des Produktes ist.

## 1.1. Zeichenerklärung



### **GEFAHR!**

Warnung vor unmittelbarer Lebensgefahr!



### **WARNUNG!**

Warnung vor möglicher Lebensgefahr und/oder schweren irreversiblen Verletzungen!



### **VORSICHT!**

Warnung vor möglichen mittleren und oder leichten Verletzungen!



### **WARNUNG!**

Warnung vor Gefahr durch elektrischen Schlag!



### **HINWEIS!**

Hinweise beachten, um Sachschäden zu vermeiden!



Weiterführende Informationen für den Gebrauch des Gerätes!



Hinweise in der Bedienungsanleitung beachten!

- Aufzählungspunkt / Information über Ereignisse während der Bedienung
- ▶ Auszuführende Handlungsanweisung
- Auszuführende Sicherheitshinweise

### Schutzklasse II

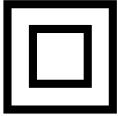

Elektrogeräte der Schutzklasse II sind Elektrogeräte die durchgehend doppelte und/oder verstärkte Isolierung besitzen und keine Anschlussmöglichkeiten für einen Schutzleiter haben. Das Gehäuse eines isolierstoffumschlossenen Elektrogerätes der Schutzklasse II kann teilweise oder vollständig die zusätzliche oder verstärkte Isolierung bilden.



Konformitätserklärung (siehe Kapitel „Konformitätsinformation“). Mit diesem Symbol markierte Produkte erfüllen die Anforderungen der EG-Richtlinien.



### Umweltgerechte Entsorgung

Geräte mit diesem Symbol müssen umweltgerecht entsorgt werden.



### Umweltgerechte Entsorgung

Batterien müssen umweltgerecht entsorgt werden.

---

## **2. Bestimmungsgemäßer Gebrauch**

Dieses Gerät dient dem Umwälzen von Luft in geschlossenen, privaten Innenräumen.

Verwenden Sie das Gerät nicht im Freien.

Das Gerät ist nur für den privaten und nicht für den industriellen/kommerziellen Gebrauch bestimmt.

Bitte beachten Sie, dass im Falle des nicht bestimmungsgemäßen Gebrauchs die Haftung erlischt:

- Bauen Sie das Gerät nicht ohne unsere Zustimmung um. Verwenden Sie ausschließlich von uns genehmigte oder gelieferte Zusatzgeräte.
- Verwenden Sie nur von uns gelieferte oder genehmigte Ersatz- und Zubehörteile.
- Beachten Sie alle Informationen in dieser Bedienungsanleitung, insbesondere die Sicherheitshinweise. Jede andere Bedienung gilt als nicht bestimmungsgemäß und kann zu Personen- oder Sachschäden führen.

---

## 3. Sicherheitshinweise

### 3.1. Eingeschränkter Personenkreis



#### **WARNUNG!**

#### **Verletzungsgefahr!**

Verletzungsgefahr für Kinder und Personen mit verringerten physischen, sensorischen oder mentalen Fähigkeiten (beispielsweise teilweise Behinderte, ältere Personen mit Einschränkung ihrer physischen und mentalen Fähigkeiten) oder Mangel an Erfahrung und Wissen (beispielsweise ältere Kinder).

- Gerät und Zubehör an einem für Kinder unerreichbaren Platz aufbewahren.
- Dieses Gerät kann von Kindern ab 8 Jahren und von Personen mit reduzierten physischen, sensorischen oder mentalen Fähigkeiten oder Mangel an Erfahrung und/oder Wissen benutzt werden, wenn sie beaufsichtigt oder bezüglich des sicheren Gebrauchs des Gerätes unterwiesen wurden und die daraus resultierenden Gefahren verstanden haben.
- Kinder dürfen nicht mit dem Gerät spielen.
- Reinigung und Benutzer-Wartung dürfen nicht durch Kinder durchgeführt werden.
- Kinder erkennen nicht die Gefahren, die beim Umgang mit Elektrogeräten entstehen können. Seien Sie beim Gebrauch des Gerätes bitte besonders aufmerksam, wenn Kinder in der Nähe sind.
- Alle verwendeten Verpackungsmaterialien (Säcke, Polystyrolstücke usw.) nicht in der Reichweite von Kindern lagern.
- Lassen Sie Kinder nicht mit der Verpackung spielen.
- Kinder jünger als 8 Jahre müssen vom Gerät und der Anschlussleitung ferngehalten werden.



## **GEFAHR!**

### **Erstickungsgefahr!**

Verpackungsfolien können verschluckt oder unsachgemäß benutzt werden, daher besteht Erstickungsgefahr!

- Halten Sie das Verpackungsmaterial, wie z. B. Folien oder Plastikbeutel von Kindern fern.
- Kinder nicht mit dem Verpackungsmaterial spielen lassen.

## **3.2. Stromversorgung**



## **WARNUNG!**

### **Risiko eines Stromschlags/Kurzschlusses!**

Es besteht die Gefahr eines elektrischen Schlags/Kurzschlusses durch stromführende Teile.

- Das Gerät darf nicht in Wasser oder andere Flüssigkeiten getaucht oder unter fließendes Wasser gehalten werden, da dies zu einem Stromschlag führen kann.
- Schließen Sie das Gerät nur an eine ordnungsgemäß installierte und gut erreichbare Steckdose an, die sich in der Nähe des Aufstellortes befindet. Die örtliche Netzspannung muss den technischen Daten des Gerätes entsprechen.
- Für den Fall, dass Sie das Gerät schnell vom Netz nehmen müssen, muss die Steckdose frei zugänglich sein.
- Ziehen Sie den Netzstecker des Gerätes aus der Steckdose, wenn Sie
  - das Gerät reinigen,
  - das Gerät nicht mehr gebrauchen
  - das Gerät nicht beaufsichtigen.
- Ziehen Sie immer am Stecker, nicht am Netzkabel.
- Stellen Sie das Gerät nicht in der Nähe von Waschbecken auf und setzen Sie es nicht Tropf- und Spritzwasser aus.
- Betreiben Sie das Gerät ausschließlich in Innenräumen.
- Benutzen Sie das Gerät nicht im Freien.

- 
- Achten Sie darauf, dass das Netzkabel nicht mit heißen Gegenständen oder Oberflächen in Berührung kommt.
  - Nehmen Sie das Gerät nicht in Betrieb, wenn das Gerät, oder das Netzkabel sichtbare Schäden aufweisen oder das Gerät heruntergefallen ist.
  - Bei einem Gewitter können am Stromnetz angeschlossene Geräte beschädigt werden. Entfernen Sie deshalb bei Gewitter immer den Stecker aus der Steckdose.
  - Vor dem ersten Gebrauch und nach jeder Benutzung das Gerät, sowie das Netzkabel auf Beschädigungen überprüfen.
  - Wickeln Sie das Netzkabel vollständig ab.
  - Knicken oder quetschen Sie das Netzkabel nicht.
  - Wenn Sie einen Transportschaden feststellen, wenden Sie sich umgehend an den Service.
  - Auf keinen Fall selbständig Veränderungen am Gerät vornehmen oder versuchen, ein Geräteteil selbst zu öffnen und/oder zu reparieren.
  - Das Netzkabel ausschließlich durch eine dafür qualifizierte Fachwerkstatt instand setzen lassen oder an den Medion-Service wenden, um Gefährdungen zu vermeiden.
  - Den Stecker niemals mit nassen Händen berühren.
  - Setzen Sie das Gerät keinen extremen Bedingungen aus. Zu vermeiden sind:
    - Hohe Luftfeuchtigkeit oder Nässe,
    - extrem hohe oder tiefe Temperaturen,
    - direkte Sonneneinstrahlung,
    - offenes Feuer.





## **VORSICHT!**

### **Verletzungsgefahr!**

Es besteht das Risiko von Verletzungen durch unachtsame Verwendung.

- Lassen Sie das Gerät während des Betriebs niemals unbeaufsichtigt.
- Achten Sie darauf, dass das Netzkabel nicht zur Stolperfalle wird – keine Verlängerungskabel verwenden.
- Stellen Sie das Gerät auf eine feste, ebene Oberfläche.
- Stellen Sie das Gerät nicht auf eine Tischkante; es könnte kippen und herunterfallen.



## **HINWEIS!**

### **Mögliche Materialschäden!**

Das Gerät kann bei unsachgemäßem Gebrauch beschädigt werden.

- Das Netzkabel sollte nicht geknickt oder um das Gerät gewickelt werden. Wickeln Sie das Kabel für den Betrieb vollständig ab. Knicken oder quetschen Sie das Netzkabel nicht.
- Bei einem Gewitter können am Stromnetz angeschlossene Geräte beschädigt werden. Ziehen Sie deshalb bei Gewitter immer den Netzstecker.

## **3.3. Produktspezifische Gefahren**

- Der Ventilator darf nur in komplett montiertem Zustand benutzt werden!
- Stecken Sie keine Finger oder andere Gegenstände durch das Schutzgitter.
- Achten Sie darauf, dass in der Nähe des Gerätes keine Stoffe wie Gardinen o. ä. hängen/liegen, die sich im Gerät verfangen könnten.

- Betreiben Sie das Gerät nicht auf unebenen Flächen oder in der Nähe von Treppen. Vermeiden Sie während des Gebrauchs ein Kippen des Gerätes (z. B. durch Kanten auf dem Boden).
- Kontrollieren Sie sämtliche Verschraubungen und Steckverbindungen in regelmäßigen Abständen!
- Ziehen Sie lose Schrauben nach und korrigieren Sie den Halt der Steckverbindungen.
- Schalten Sie bei einem Gewitter das Gerät aus und ziehen Sie den Netzstecker aus der Steckdose.
- Tragen Sie das Gerät nicht, während es im Betrieb ist.
- Stellen oder Legen Sie keine Gegenstände auf dem Gerät ab.
- Benutzen Sie das Gerät nicht in explosionsgefährdeten Bereichen. Hierzu zählen z. B. Tankanlagen, Kraftstofflagerbereiche oder Bereiche, in denen Lösungsmittel verarbeitet werden. Auch in Bereichen mit teilchenbelasteter Luft (z. B. Mehl- oder Holzstaub) darf dieses Gerät nicht verwendet werden.

### **3.4. Geräuschemissionen**

- Der Schalldruckpegel des Ventilators ist kleiner als 57 dB (A).

### **3.5. Umgang mit Batterien**

Die Fernbedienung wird mit Batterien betrieben. Beachten Sie hierzu folgende Hinweise:

- Kontakt mit Batteriesäure vermeiden. Bei Kontakt mit Haut, Augen oder Schleimhäuten die betroffene Stellen mit reichlich klarem Wasser spülen und umgehend einen Arzt aufsuchen.
- Halten Sie neue und gebrauchte Batterien von Kindern fern.



## **WARNUNG!**

### **Verätzungsgefahr!**

Die Fernbedienung beinhaltet zwei Batterien. Wird diese Batterie verschluckt, kann sie innerhalb von 2 Stunden ernsthafte innere Verätzungen verursachen, die zum Tode führen können.

- Wenn Sie vermuten, Batterien könnten verschluckt oder in irgendeinem Teil des Körpers gelangt sein, suchen Sie unverzüglich medizinische Hilfe.
- Batterien nicht verschlucken, es besteht die Gefahr einer chemischen Verätzung.
- Benutzen Sie die Fernbedienung nicht mehr, wenn das Batteriefach nicht sicher schließt und halten Sie sie von Kindern fern.



## **WARNUNG!**

### **Explosionsgefahr!**

Bei unsachgemäßem Auswechseln der Batterien besteht Explosionsgefahr!

- Ersetzen Sie die Batterien nur durch denselben oder einen gleichwertigen Typ.
- Versuchen Sie niemals, Batterien wieder aufzuladen. Es besteht Explosionsgefahr!
- Setzen Sie Batterien niemals übermäßiger Wärme (wie Sonnenschein, Feuer oder dergleichen) aus.
- Lagern Sie Batterien an einem kühlen, trockenen Ort. Direkte starke Wärme kann die Batterien beschädigen. Setzen Sie das Gerät daher keinen starken Hitzequellen aus.
- Schließen Sie Batterien nicht kurz.
- Werfen Sie Batterien nicht ins Feuer.
- Nehmen Sie ausgelaufene Batterien sofort aus dem Gerät. Reinigen Sie die Kontakte, bevor Sie neue Batterien einlegen. Es besteht Verätzungsgefahr durch Batteriesäure!
- Entfernen Sie auch leere Batterien aus dem Gerät.

- Wenn Sie das Gerät für längere Zeit nicht benutzen, nehmen Sie die Batterien heraus.
- Prüfen Sie vor dem Einlegen der Batterien, ob die Kontakte im Gerät und an den Batterien sauber sind, und reinigen Sie diese gegebenenfalls.
- Legen Sie grundsätzlich nur neue Batterien gleichen Typs ein. Benutzen Sie nie alte und neue Batterien zusammen.
- Achten Sie beim Einlegen der Batterien auf die Polarität (+/-).

## 4. Lieferumfang



### **GEFAHR!**

#### **Erstickungsgefahr!**

Es besteht Erstickungsgefahr durch Verschlucken oder Einatmen von Kleinteilen oder Folien.

- Halten Sie die Verpackungsfolie von Kindern fern.
- 
- ▶ Entnehmen Sie das Produkt aus der Verpackung und entfernen Sie sämtliches Verpackungsmaterial.
  - ▶ Bitte überprüfen Sie die Vollständigkeit der Lieferung und benachrichtigen Sie uns bitte innerhalb von 14 Tagen nach dem Kauf, falls die Lieferung nicht komplett ist.

Mit dem von Ihnen erworbenen Paket haben Sie erhalten:

- Ventilator MD 10319
  - Sicherungsmutter
  - Standfuß inkl. 4 x Befestigungsschrauben
- Fernbedienung inkl. 2 x Micro Batterien, Typ AAA LR03 1,5 V
- Bedienungsanleitung

## 5. Geräteübersicht

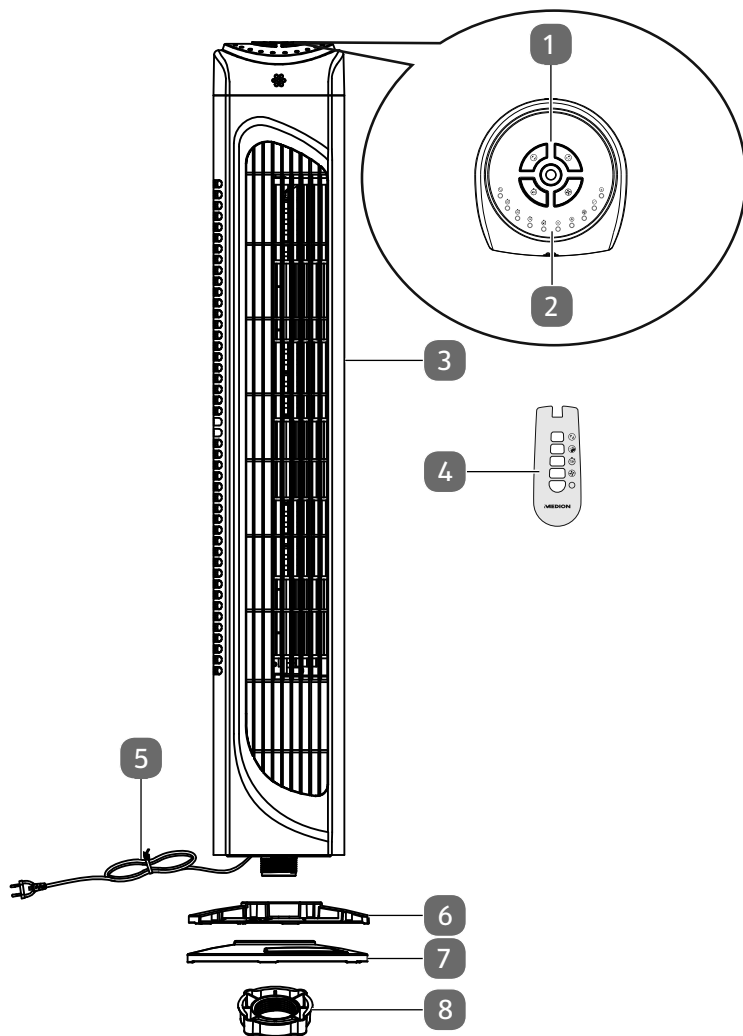



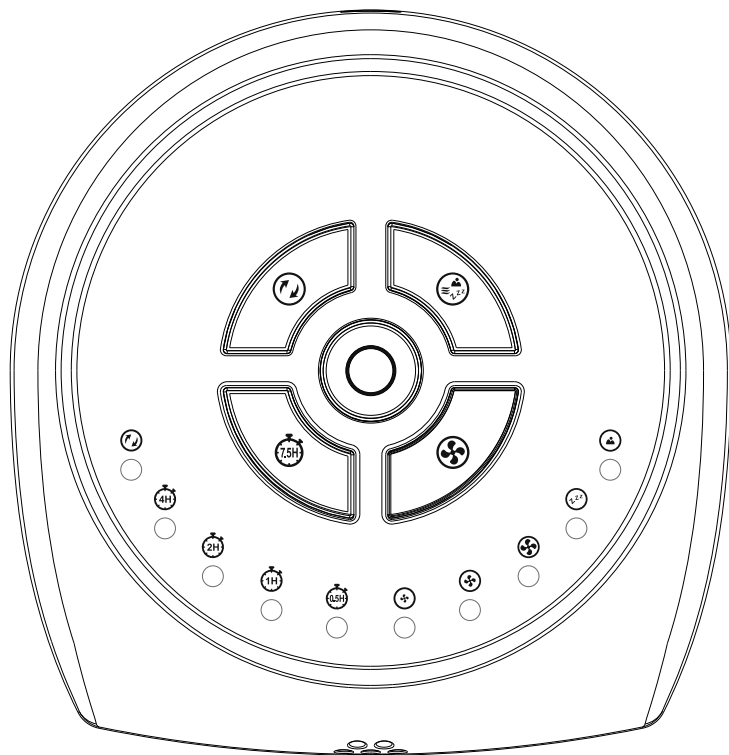

- 1) Bedientasten
- 2) Leuchtanzeigen
- 3) Gehäuse
- 4) Fernbedienung
- 5) Netzstecker
- 6) Standfuß-Teil hinten
- 7) Standfuß-Teil vorne
- 8) Sicherungsmutter

## 5.1. Bedientasten und Leuchtanzeigen



Bedientasten Turmventilator

	Oszillation aktivieren
	Betriebsmodus einstellen
	Gerät ausschalten
	Timer aktivieren/einstellen
	Gerät einschalten/Geschwindigkeit einstellen

## Leuchtanzeigen Turmventilator

	Oszillation aktiviert
	Timer auf 4 Stunden eingestellt
	Timer auf 2 Stunden eingestellt
	Timer auf 1 Stunde eingestellt
	Timer auf 0,5 Stunden eingestellt
	Niedrige Geschwindigkeit eingestellt
	Mittlere Geschwindigkeit eingestellt
	Hohe Geschwindigkeit eingestellt
	Betriebsmodus Schlafen eingestellt
	Betriebsmodus Natürlich eingestellt





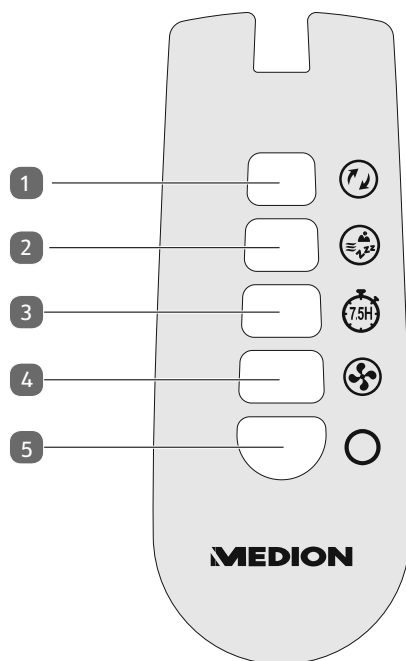

Der Timer kann in halbstündlichen (0,5H) Schritten eingestellt werden. Leuchten mehrere Leuchtanzeigen gleichzeitig, werden diese zusammengezählt (z. B. 2H + 1H + 0,5H = 3,5 Stunden Laufzeit). Maximal können 7,5 Stunden Laufzeit eingestellt werden.

## 5.2. Fernbedienung



### Bedientasten Fernbedienung

	1) Oszillation ein-/ausschalten
	2) Betriebsmodus einstellen
	3) Timer aktivieren/einstellen
	4) Gerät einschalten/Geschwindigkeit einstellen
	5) Gerät ausschalten



## 6. Vor dem ersten Gebrauch



### HINWEIS!

#### Möglicher Sachschaden!

Ohne fixierten Standfuß kann der Ventilator umkippen und umfallen.

- Der Ventilator darf erst nach vollständiger Montage verwendet oder eingeschaltet werden.



### WARNUNG!

#### Verletzungsgefahr!

Schnittgefahr durch rotierende Rotorblätter.

- Stecken Sie keine Finger oder Gegenstände durch das Schutzgitter im Gehäuse.

- ▶ Entfernen Sie sämtliches Verpackungsmaterial.
- ▶ Montieren Sie das Gerät, wie nachfolgend beschrieben.

### 6.1. Montage

Sie benötigen einen Kreuzschlitzschraubendreher.

- ▶ Entfernen Sie die Sicherungsmutter unten am Ventilator.
- ▶ Entfernen Sie die vier Schrauben mit einem Kreuzschlitzschraubendreher aus der Standfußhälfte.

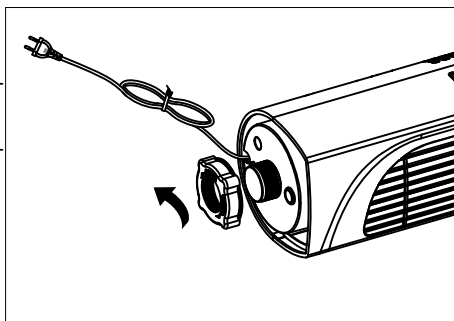

- ▶ Legen Sie das Netzkabel durch den Kabelschacht im Standfuß, um einen sicheren Stand des Gerätes zu gewährleisten.

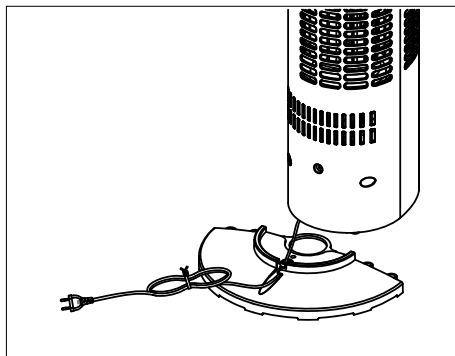

- ▶ Schieben Sie beide Standfußhälften so übereinander, dass sich die beiden Hälften exakt aufeinander drücken lassen.
- ▶ Befestigen Sie die beiden Standfußhälften mit den zuvor entfernten Schrauben.

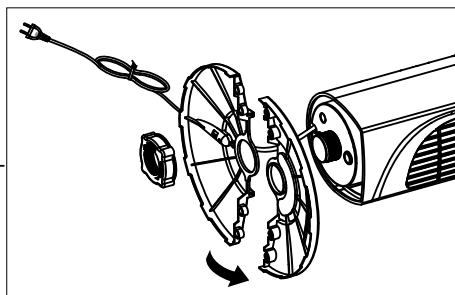

- ▶ Schieben Sie den Standfuß über den Sockel.
- ▶ Fixieren Sie den Ventilator durch Festschrauben der Sicherungsmutter am Sockel.

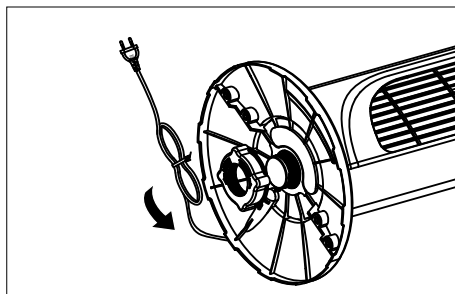

---

## 6.2. Batterien in die Fernbedienung einlegen

In der Fernbedienung sind zwei Micro Batterien, Typ AAA LR03 1,5 V, eingesetzt.

Wenn das Gerät nicht oder nur schlecht auf die Fernbedienung reagiert, müssen die Batterien ausgetauscht werden. Verfahren Sie dazu wie nachfolgend beschrieben:

- ▶ Drücken Sie den Arretierungshebel auf der Hinterseite der Fernbedienung und entnehmen Sie die Klappe des Batteriefachs.
- ▶ Entnehmen Sie die beiden Batterien aus dem Batteriefach.
- ▶ Entsorgen Sie die Altbatterien entsprechend den gesetzlichen Bestimmungen.
- ▶ Legen Sie zwei neue Micro Batterien, Typ AAA LR03 1,5 V, in das Batteriefach ein. Achten Sie beim Einlegen auf die richtige Polarität.
- ▶ Schieben Sie die Klappe wieder vollständig in die Fernbedienung ein.

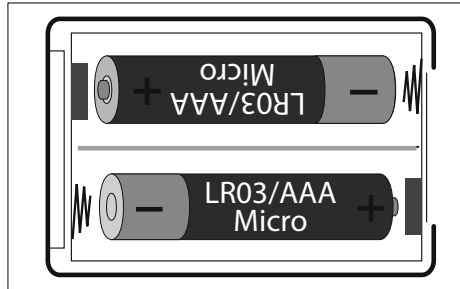

## 7. Bedienung

- ▶ Stellen Sie das Gerät auf eine ebene Oberfläche.
- ▶ Stecken Sie den Netzstecker in eine geeignete Steckdose.



Sie können das Gerät über die Bedientasten an dem Gerät oder über die beiliegende Fernbedienung bedienen. Die Bedientasten sind der Fernbedienung identisch mit den Bedientasten an dem Gerät. Sie führen die selben Funktionen aus, wie oben beschrieben.

### 7.1. Gerät einschalten

- ▶ Drücken Sie die Taste  **GERÄT EINSCHALTEN/GESCHWINDIGKEIT EINSTELLEN**, um den Ventilator einzuschalten.

### 7.2. Geschwindigkeit einstellen

- ▶ Drücken Sie die Taste  **GERÄT EINSCHALTEN/GESCHWINDIGKEIT EINSTELLEN**, um zwischen den Geschwindigkeiten zu wechseln.

Die Leuchtanzeige wechselt zwischen den verschiedenen Geschwindigkeiten.

Es sind folgende Geschwindigkeiten möglich:

- Low = Langsame Geschwindigkeit
- Mid = Mittlere Geschwindigkeit
- High = Hohe Geschwindigkeit

### 7.3. Betriebsmodus einstellen

- ▶ Drücken Sie die Taste  **BETRIEBSMODUS EINSTELLEN**, um zwischen den Betriebsmodi zu wechseln.

Die Leuchtanzeige wechselt zwischen den verschiedenen Betriebsmodi.

Es sind folgende Betriebsmodi möglich:

- Normal
- Natürlich
- Schlaf



Im Betriebsmodus Normal ist keine Leuchtanzeige aktiv.

### 7.4. Oszillation ein-/ausschalten

- ▶ Drücken Sie die Taste  **OSZILLATION EIN-/AUSSCHALTEN**, um die Oszillation einzuschalten.

Bei eingeschaltener Oszillation leuchtet die entsprechende Leuchtanzeige.



Nach dem Einschalten der Oszillation beginnt der Ventilator mit der Schwenkbewegung.  
Die Schwenkreichweite beträgt 60°.

- ▶ Drücken Sie die Taste  **OSZILLATION EIN-/AUSSCHALTEN** erneut, um die Oszillation auszuschalten.

Nach dem Ausschalten der Oszillation bleibt der Ventilator in der letzten Position.

## 7.5. Timer einstellen

- ▶ Drücken Sie die Taste  **TIMER AKTIVIEREN/EINSTELLEN** um eine Laufzeit einzustellen, nach welcher sich das Gerät automatisch abschaltet.

Die Leuchtanzeige wechselt zwischen den verschiedenen Laufzeiten.



Der Timer kann in halbstündlichen (0,5H) Schritten eingestellt werden. Leuchten mehrere Leuchtanzeigen gleichzeitig, werden diese zusammengezählt (z. B. 2H + 1H + 0,5H = 3,5 Stunden Laufzeit). Maximal können 7,5 Stunden Laufzeit eingestellt werden.

## 7.6. Gerät ausschalten

- ▶ Drücken Sie im Betrieb die Taste  **GERÄT AUSSCHALTEN**, um den Ventilator auszuschalten.
- ▶ Ziehen Sie den Netzstecker aus der Steckdose.

## 8. Fehlerbehebung

Bei einer Störung des Geräts prüfen Sie bitte zunächst, ob Sie das Problem mit Hilfe der folgenden Übersicht selbst beheben können.

Versuchen Sie auf keinen Fall, die Geräte selbst zu reparieren. Wenn eine Reparatur notwendig ist, wenden Sie sich bitte an unser Service Center oder eine andere geeignete Fachwerkstatt.

Problem	Mögliche Ursache	Fehlerbehebung
Das Gerät funktioniert nicht.	Der Netzstecker ist nicht richtig eingesteckt.	Ziehen Sie den Netzstecker und stecken Sie ihn wieder ein.
	Die Schutzkontaktsteckdose ist defekt.	Überprüfen Sie die Schutzkontaktsteckdose, indem Sie ein anderes Gerät anschließen.

## 9. Reinigung



### **WARNUNG!** **Stromschlaggefahr!**

Es besteht die Gefahr eines elektrischen Schlags durch stromführende Teile.

- Das Gerät darf nicht in Wasser oder andere Flüssigkeiten getaucht oder unter fließendes Wasser gehalten werden, da dies zu einem Stromschlag führen kann.
- Ziehen Sie vor der Reinigung den Netzstecker aus der Steckdose.
- Achten Sie darauf, dass keine Flüssigkeiten ins Gerät dringen.



### **WARNUNG!** **Verletzungsgefahr!**

Es bestehen Schnittgefahren durch Kontakt mit scharfkantigen Rotorblättern im Innern des Gehäuses.

- Bauen Sie das Gerät nicht auseinander, um die Rotorblätter zu reinigen.



### **HINWEIS!** **Geräteschaden!**

Unsachgemäße Verwendung von Reinigungsmitteln an dem Ventilator kann zur Beschädigung der Oberflächen führen.

- Vermeiden Sie chemische Lösungs- und Reinigungsmittel, da diese die Oberfläche und/oder Beschriftung des Geräts beschädigen können.
- Verwenden Sie keine scharfen oder scheuernden Reinigungsmittel und keine harten Schwämme.

- 
- ▶ Ziehen Sie den Netzstecker aus der Netzsteckdose, bevor Sie das Gerät reinigen.
  - ▶ Reinigen Sie das Gehäuse nur mit einem weichen, feuchten Tuch oder einem weichen, dünnen Küchentuch.
  - ▶ Befeuchten Sie das Tuch mit milden Seifenwasser, um hartnäckigen Schmutz zu entfernen.
  - ▶ Trocknen Sie das Gehäuse sorgfältig ab, bevor Sie das Gerät einschalten.

## 10. Entsorgung



### VERPACKUNG

Ihr Gerät befindet sich zum Schutz vor Transportschäden in einer Verpackung. Verpackungen sind aus Materialien hergestellt, die umweltschonend entsorgt und einem fachgerechten Recycling zugeführt werden können.



### GERÄT

Alle mit dem nebenstehenden Symbol gekennzeichneten Altgeräte dürfen nicht im normalen Hausmüll entsorgt werden.

Entsprechend Richtlinie 2012/19/EU ist das Gerät am Ende seiner Lebensdauer einer geordneten Entsorgung zuzuführen.

Dabei werden im Gerät enthaltene Wertstoffe der Wiederverwertung zugeführt und die Belastung der Umwelt vermieden.

Geben Sie das Altgerät an einer Sammelstelle für Elektroschrott oder einem Wertstoffhof ab. Nehmen Sie vorher die Batterien aus dem Gerät, und geben Sie diese getrennt an einer Sammelstelle für Altbatterien ab.

Wenden Sie sich für nähere Auskünfte an Ihr örtliches Entsorgungsunternehmen oder Ihre kommunale Verwaltung.



### BATTERIEN

Verbrauchte Batterien gehören nicht in den Hausmüll. Batterien müssen sachgerecht entsorgt werden. Zu diesem Zweck stehen im batterievertreibenden Handel sowie bei kommunalen Sammelstellen entsprechende Behälter zur Entsorgung bereit. Weitere Auskünfte erteilen Ihr örtlicher Entsorgungsbetrieb oder Ihre kommunale Verwaltung.

Im Zusammenhang mit dem Vertrieb von Batterien oder mit der Lieferung von Geräten, die Batterien enthalten, sind wir verpflichtet, Sie auf folgendes hinzuweisen:

Sie sind zur Rückgabe gebrauchter Batterien als Endnutzer gesetzlich verpflichtet.

Das Symbol der durchgekreuzten Mülltonne bedeutet, dass die Batterie nicht in den Hausmüll gegeben werden darf.

## 11. Technische Daten

Turmventilator	
Modell	MD 10319
Inverkehrbringer	MEDION AG Am Zehnthof 77 45307 Essen Deutschland
Handelsregister-Nummer	HRB 13274
Spannungsversorgung	220-240 V ~ 50Hz/60Hz
Nennleistungsaufnahme	45 Watt
Schutzklasse	II
Abmessungen (BxHxT)	28 x 79 x 28 mm
Gewicht	ca. 2,13 kg
Maximaler Luftdurchfluss	24.43 m <sup>3</sup> /min
Serviceverhältnis	0,72 (m <sup>3</sup> /min)/W
Betriebslautstärke	56,14 dB(A)
Fernbedienung	2 x Micro Batterien, Typ AAA LR03 1,5 V (im Lieferumfang enthalten) Reichweite: ca. 6 m

## 12. Konformitätsinformation

 Hiermit erklärt die MEDION AG, dass sich dieses Gerät in Übereinstimmung mit den grundlegenden Anforderungen und den übrigen einschlägigen Bestimmungen befindet:

- EMV-Richtlinie 2014/30/EU
- Niederspannungsrichtlinie 2014/35/EU
- Öko-Design Richtlinie 2009/125/EG (und Öko-Design Verordnung 2019/1782)
- RoHS-Richtlinie 2011/65/EU



## 13. Serviceinformationen

Sollte Ihr Gerät einmal nicht wie gewünscht und erwartet funktionieren, wenden Sie sich zunächst an unseren Kundenservice. Es stehen Ihnen verschiedene Wege zur Verfügung, um mit uns in Kontakt zu treten:

- In unserer Service Community treffen Sie auf andere Benutzer sowie unsere Mitarbeiter und können dort Ihre Erfahrungen austauschen und Ihr Wissen weitergeben.  
Sie finden unsere Service Community unter [community.medion.com](http://community.medion.com).
- Gerne können Sie auch unser Kontaktformular unter [www.medion.com/contact](http://www.medion.com/contact) nutzen.
- Selbstverständlich steht Ihnen unser Serviceteam auch über unsere Hotline oder postalisch zur Verfügung.

Deutschland	
Öffnungszeiten	Multimedia-Produkte (PC, Notebook, etc.)
Mo. - Fr.: 07:00 - 23:00 Sa. / So.: 10:00 - 18:00	☎ 0201 22099-111
	Haushalt & Heimelektronik
	☎ 0201 22099-222
	Mobiltelefon; Tablet & Smartphone
	☎ 0201 22099-333
Serviceadresse	
<b>MEDION AG</b> <b>45092 Essen</b> <b>Deutschland</b>	
Österreich	
Öffnungszeiten	Rufnummer
Mo. - Fr.: 08:00 - 21:00 Sa. / So.: 10:00 - 18:00	☎ 01 9287661
Serviceadresse	
<b>MEDION Service Center</b> <b>Franz-Fritsch-Str. 11</b> <b>4600 Wels</b> <b>Österreich</b>	

<b>Schweiz</b>	
<b>Öffnungszeiten</b>	<b>Rufnummer</b>
Mo. - Fr.: 09:00 - 19:00	☎ 0848 - 33 33 32
<b>Serviceadresse</b>	
<b>MEDION/LENOVO Service Center</b> <b>Ifangstrasse 6</b> <b>8952 Schlieren</b> <b>Schweiz</b>	
<b>Belgien</b>	
<b>Öffnungszeiten</b>	<b>Rufnummer</b>
Mo. - Fr.: 09:00 - 19:00	☎ 02 - 200 61 98
<b>Serviceadresse</b>	
<b>MEDION B.V.</b> <b>John F.Kennedylaan 16a</b> <b>5981 XC Panningen</b> <b>Nederland</b>	
<b>Luxemburg</b>	
<b>Öffnungszeiten</b>	<b>Rufnummer</b>
Mo. - Fr.: 09:00 - 19:00	☎ 34-20 808 664
<b>Serviceadresse</b>	
<b>MEDION B.V.</b> <b>John F.Kennedylaan 16a</b> <b>5981 XC Panningen</b> <b>Nederland</b>	

## Deutschland



Diese und viele weitere Bedienungsanleitungen stehen Ihnen über das Serviceportal [www.medion.com/de/service/start/](http://www.medion.com/de/service/start/) zum Download zur Verfügung.

Dort finden Sie auch Treiber und andere Software zu diversen Geräten.

Sie können auch den nebenstehenden QR Code scannen und die Bedienungsanleitung über das Serviceportal auf Ihr mobiles Endgerät laden.

## Österreich



Diese und viele weitere Bedienungsanleitungen stehen Ihnen über das Serviceportal [www.medion.com/at/service/start/](http://www.medion.com/at/service/start/) zum Download zur Verfügung.

Dort finden Sie auch Treiber und andere Software zu diversen Geräten.

Sie können auch den nebenstehenden QR Code scannen und die Bedienungsanleitung über das Serviceportal auf Ihr mobiles Endgerät laden.

## Schweiz



Diese und viele weitere Bedienungsanleitungen stehen Ihnen über das Serviceportal [www.medion.com/ch/de/service/start/](http://www.medion.com/ch/de/service/start/) zum Download zur Verfügung.

Dort finden Sie auch Treiber und andere Software zu diversen Geräten.

Sie können auch den nebenstehenden QR Code scannen und die Bedienungsanleitung über das Serviceportal auf Ihr mobiles Endgerät laden.

## Belgien



Diese und viele weitere Bedienungsanleitungen stehen Ihnen über das Serviceportal [www.medion.com/be/nl/service/start/](http://www.medion.com/be/nl/service/start/) zum Download zur Verfügung.

Dort finden Sie auch Treiber und andere Software zu diversen Geräten.

Sie können auch den nebenstehenden QR Code scannen und die Bedienungsanleitung über das Serviceportal auf Ihr mobiles Endgerät laden.



Diese und viele weitere Bedienungsanleitungen stehen Ihnen über das Serviceportal [www.medion.com/lu/de/service/start/](http://www.medion.com/lu/de/service/start/) zum Download zur Verfügung.

Dort finden Sie auch Treiber und andere Software zu diversen Geräten.

Sie können auch den nebenstehenden QR Code scannen und die Bedienungsanleitung über das Serviceportal auf Ihr mobiles Endgerät laden.

## 14. Impressum

Copyright © 2020

Stand: 21.12.2020

Alle Rechte vorbehalten.

Diese Bedienungsanleitung ist urheberrechtlich geschützt.

Vervielfältigung in mechanischer, elektronischer und jeder anderen Form ohne die schriftliche Genehmigung des Herstellers ist verboten.

Das Copyright liegt bei der Firma:

**MEDION AG**  
**Am Zehnthof 77**  
**45307 Essen**  
**Deutschland**

Bitte beachten Sie, dass die oben stehende Anschrift keine Retourenanschrift ist. Kontaktieren Sie zuerst immer unseren Kundenservice.

---

# 15. Allgemeine Garantiebedingungen

## 15.1. Allgemeines

Die Laufzeit der Garantie beträgt 24 Monate und beginnt am Tag des Kaufs des Produktes. Die Garantie bezieht sich auf Material- und Produktionsschäden aller Art, die bei normaler Verwendung auftreten können.

Bitte bewahren Sie den originalen Kaufnachweis gut auf. Der Garantiegeber behält sich vor, eine Garantiereparatur oder eine Garantiebestätigung zu verweigern, wenn dieser Nachweis nicht erbracht werden kann.

Bitte stellen Sie sicher, dass Ihr Gerät im Falle einer notwendigen Einsendung transportsicher verpackt ist. Sofern nichts anderes vermerkt ist, tragen sie die Kosten der Einsendung sowie das Transportrisiko. Für zusätzlich eingesendete Materialien, die nicht zum ursprünglichen Lieferumfang des Produktes gehören, übernimmt der Garantiegeber keine Haftung.

Bitte überlassen Sie dem Garantiegeber mit dem Gerät eine möglichst detaillierte Fehlerbeschreibung. Zur Geltendmachung ihrer Ansprüche bzw. vor Einsendung, kontaktieren sie bitte die Hotline des Garantiegebers oder das Service Portal. Sie erhalten dort Informationen über die weiteren Schritte.

Diese Garantie hat keine Auswirkungen auf Ihre gesetzlichen Gewährleistungsansprüche und unterliegt dem geltenden Recht des Landes, in dem der Ersterwerb des Produktes durch den Endkunden erfolgte.

---

### 15.1.1. Umfang

Im Falle eines durch diese Garantie abgedeckten Defekts an ihrem Produkt gewährleistet der Garantiegeber mit dieser Garantie die Reparatur oder den Ersatz des Produktes. Die Entscheidung zwischen Reparatur oder Ersatz der Geräte obliegt dem Garantiegeber. Insoweit kann dieser nach eigenem Ermessen entscheiden, das zur Garantiereparatur eingesendete Gerät durch ein generalüberholtes Gerät gleicher Qualität zu ersetzen.

Für Batterien oder Akkus wird keine Garantie übernommen, gleiches gilt für Verbrauchsmaterialien, d.h. Teile, die bei der Nutzung des Gerätes in regelmäßigen Abständen ersetzt werden müssen, wie z. B. Projektionslampe in Beamer.

Ein Pixelfehler (dauerhaft farbiger, heller oder dunkler Bildpunkt) ist nicht grundsätzlich als Mangel zu betrachten. Die genaue Anzahl zulässiger defekter Bildpunkte entnehmen Sie bitte der Beschreibung im Handbuch für dieses Produkt.

Für eingebrannte Bilder bei Plasma- oder LCD-Geräten, die durch unsachgemäße Verwendung des Gerätes entstanden sind, übernimmt der Garantiegeber keine Garantie. Die genaue Vorgehensweise zum Betrieb Ihres Plasma- bzw. LCD-Gerätes entnehmen Sie bitte der Beschreibung im Handbuch für dieses Produkt.

Die Garantie erstreckt sich nicht auf Wiedergabefehler von Datenträgern, die in einem nicht kompatiblen Format oder mit ungeeigneter Software erstellt wurden.

Sollte sich bei der Reparatur herausstellen, dass es sich um einen Fehler handelt, der von der Garantie nicht gedeckt ist, behält sich der Garantiegeber das Recht vor, die anfallenden Kosten in Form einer Handling Pauschale sowie die kostenpflichtige Reparatur für Material und Arbeit nach einem Kostenvoranschlag dem Kunden in Rechnung zu stellen. Hierüber werden Sie als Kunde vorab informiert; es obliegt Ihnen diesem Vorgehen zuzustimmen oder abzulehnen.

### 15.1.2. Ausschluss

Für Versagen und Schäden, die durch äußere Einflüsse, versehentliche Beschädigungen, unsachgemäße Verwendung, am Produkt vorgenommene Veränderungen, Umbauten, Erweiterungen, Verwendung von Fremdteilen, Vernachlässigung, Viren oder Softwarefehler, unsachgemäßen Transport, unsachgemäße Verpackung oder Verlust bei Rücksendung des Produktes entstanden sind, übernimmt der Garantiegeber keine Garantie.

Die Garantie erlischt, wenn der Fehler am Gerät durch Wartung oder Reparatur entstanden ist, die durch jemand anderen als durch einen vom Garantiegeber autorisierten Servicepartner durchgeführt wurde. Die Garantie erlischt auch, wenn Aufkleber oder Seriennummern des Gerätes oder eines Bestandteils des Gerätes verändert oder unleserlich gemacht wurden.

---

### **15.1.3. Service Hotline**

Vor Einsendung des Gerätes an den Garantiegeber müssen Sie sich über die Service Hotline oder das Service Portal an uns wenden. Sie erhalten insoweit weitergehende Informationen, wie Sie Ihren Garantieanspruch geltend machen können.

Die Inanspruchnahme der Hotline ist ggf. kostenpflichtig.

Die Service Hotline ersetzt auf keinen Fall eine Anwenderschulung für Soft- bzw. Hardware, das Nachschlagen im Handbuch oder die Betreuung von Fremdprodukten.

## **15.2. Besondere Garantiebedingungen für die Vorort Reparatur bzw. den Vorort Austausch**

Soweit sich ein Anspruch auf Vorort Reparatur bzw. Vorort Austausch ergibt, gelten die besonderen Garantiebedingungen für die Vorort Reparatur bzw. Vorort Austausch für Ihr Produkt.

Zur Durchführung der Vorort Reparatur bzw. des Vorort Austauschs muss von Ihrer Seite Folgendes sichergestellt werden:

- Mitarbeitern des Garantiegebers, die zu vorgenanntem Zweck bei Ihnen eintreffen, soll uneingeschränkter, sicherer und unverzüglicher Zugang zu den Geräten gewährt werden.
- Telekommunikationseinrichtungen, die von diesen Mitarbeitern zur ordnungsgemäßen Ausführung Ihres Auftrages, für Test- und Diagnosezwecke sowie zur Fehlerbehebung benötigt werden, müssen von Ihnen auf eigene Kosten zur Verfügung gestellt werden.
- Sie sind für die Wiederherstellung der eigenen Anwendungssoftware nach der Inanspruchnahme der Dienstleistungen durch den Garantiegeber selbst verantwortlich.
- Sie sind für die Konfiguration und Verbindung ggf. vorhandener, externer Geräte nach der Inanspruchnahme der Dienstleistung durch den Garantiegeber selbst verantwortlich.
- Der kostenfreie Storno-Zeitraum für die Vorort Reparatur bzw. den Vorort Austausch beträgt mind. 48 Stunden, danach müssen die uns durch den verspäteten oder nicht erfolgten Storno entstandenen Kosten in Rechnung gestellt werden

# Sommaire

<b>1.</b>	<b>Informations concernant la présente notice d'utilisation.....</b>	<b>34</b>
1.1.	Explication des symboles.....	34
<b>2.</b>	<b>Utilisation conforme.....</b>	<b>36</b>
<b>3.</b>	<b>Consignes de sécurité.....</b>	<b>37</b>
3.1.	Catégorie de personnes restreinte .....	37
3.2.	Alimentation électrique.....	38
3.3.	Risques spécifiques au produit .....	40
3.4.	Émissions sonores.....	41
3.5.	Manipulation des piles .....	41
<b>4.</b>	<b>Contenu de la livraison.....</b>	<b>43</b>
<b>5.</b>	<b>Vue d'ensemble de l'appareil.....</b>	<b>44</b>
5.1.	Touches de commande et voyants lumineux.....	45
5.2.	Télécommande .....	47
<b>6.</b>	<b>Avant la première utilisation .....</b>	<b>48</b>
6.1.	Montage .....	48
6.2.	Insertion des piles dans la télécommande .....	50
<b>7.</b>	<b>Utilisation.....</b>	<b>51</b>
7.1.	Mise en marche de l'appareil .....	51
7.2.	Réglage de la vitesse.....	51
7.3.	Réglage du mode de fonctionnement.....	51
7.4.	Marche/arrêt de l'oscillation.....	51
7.5.	Réglage de la minuterie.....	52
7.6.	Arrêt de l'appareil.....	52
<b>8.</b>	<b>Dépannage.....</b>	<b>52</b>
<b>9.</b>	<b>Nettoyage.....</b>	<b>53</b>
<b>10.</b>	<b>Recyclage .....</b>	<b>54</b>
<b>11.</b>	<b>Caractéristiques techniques .....</b>	<b>55</b>
<b>12.</b>	<b>Information relative à la conformité .....</b>	<b>55</b>
<b>13.</b>	<b>Informations relatives au service après-vente .....</b>	<b>56</b>
<b>14.</b>	<b>Mentions légales.....</b>	<b>58</b>
<b>15.</b>	<b>Conditions générales de la garantie .....</b>	<b>59</b>
15.1.	Généralités.....	59
15.2.	Conditions spéciales de garantie pour les réparations et/ou remplacements sur site.....	61



---

# 1. Informations concernant la présente notice d'utilisation



Merci d'avoir choisi notre produit. Nous vous souhaitons une bonne utilisation.

Lisez attentivement les consignes de sécurité avant de mettre l'appareil en service. Tenez compte des avertissements figurant sur l'appareil et dans la notice d'utilisation.

Conservez toujours la notice d'utilisation à portée de main. Cette notice d'utilisation fait partie intégrante du produit. Si vous vendez ou donnez l'appareil, remettez-la également impérativement au nouveau propriétaire.

## 1.1. Explication des symboles



### **DANGER !**

Danger de mort imminente !



### **AVERTISSEMENT !**

Éventuel danger de mort et/ou de blessures graves irréversibles !



### **ATTENTION !**

Risque de blessures légères et/ou moyennement graves !



### **AVERTISSEMENT !**

Risque d'électrocution !



### **AVIS !**

Respectez les consignes afin d'éviter tout dommage matériel !



Informations complémentaires concernant l'utilisation de l'appareil !



Tenez compte des remarques contenues dans la notice d'utilisation !

- Énumération/Information sur des événements se produisant pendant l'utilisation
- ▶ Action à exécuter
- Consignes de sécurité à respecter

### Classe de protection II

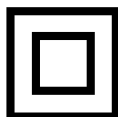

Les appareils électriques de la classe de protection II sont des appareils électriques qui possèdent une isolation double continue et/ou renforcée et qui ne présentent pas de possibilité de branchement pour une mise à la terre. Le boîtier d'un appareil électrique enveloppé d'isolant de la classe de protection II peut former partiellement ou entièrement l'isolation supplémentaire ou renforcée.



Déclaration de conformité (voir chapitre „Konformitätsinformation“). Les produits portant ce symbole sont conformes aux exigences des directives européennes.



### Recyclage dans le respect de l'environnement

Les appareils portant ce symbole doivent être recyclés dans le respect de l'environnement.



### Recyclage dans le respect de l'environnement

Les piles doivent être recyclées dans le respect de l'environnement.

---

## **2. Utilisation conforme**

Cet appareil est utilisé pour faire circuler l'air dans des pièces fermées et privées.

N'utilisez pas l'appareil en plein air.

L'appareil est destiné exclusivement à un usage privé et non à une utilisation industrielle/commerciale.

Veuillez noter qu'en cas d'utilisation non conforme, la garantie sera annulée :

- Ne transformez pas l'appareil sans notre accord. Utilisez uniquement des appareils auxiliaires autorisés ou livrés par nos soins.
- Utilisez uniquement des pièces de rechange et accessoires livrés ou autorisés par nos soins.
- Tenez compte de toutes les informations contenues dans cette notice d'utilisation, en particulier des consignes de sécurité. Toute autre utilisation est considérée comme non conforme et peut entraîner des dommages corporels ou matériels.

---

## 3. Consignes de sécurité

### 3.1. Catégorie de personnes restreinte



#### **AVERTISSEMENT !**

#### **Risque de blessure !**

Risque de blessure pour les enfants et les personnes présentant des capacités physiques, sensorielles ou mentales restreintes (p. ex. personnes partiellement handicapées, personnes âgées avec diminution de leurs capacités physiques et mentales) ou manquant d'expérience et/ou de connaissances (p. ex. enfants plus âgés).

- Conservez l'appareil et les accessoires dans un endroit hors de portée des enfants.
- Cet appareil peut être utilisé par des enfants âgés de plus de 8 ans et par des personnes présentant des capacités physiques, sensorielles ou mentales restreintes ou manquant d'expérience et/ou de connaissances s'ils sont surveillés ou s'ils ont reçu des instructions pour pouvoir utiliser l'appareil en toute sécurité et ont compris les dangers en résultant.
- Les enfants ne doivent pas jouer avec l'appareil.
- Le nettoyage et la maintenance incombant à l'utilisateur ne doivent pas être exécutés par des enfants.
- Ces derniers ne sont pas capables de reconnaître les dangers que comporte la manipulation d'appareils électriques. Utilisez l'appareil avec la plus grande prudence lorsque des enfants se trouvent à proximité.
- Conservez tous les emballages utilisés (sachets, garnitures de polystyrène, etc.) hors de portée des enfants.
- Ne laissez pas les enfants jouer avec l'emballage.
- Conservez l'appareil et le cordon d'alimentation hors de portée des enfants de moins de 8 ans.



## **DANGER !**

### **Risque de suffocation !**

Les films d'emballage présentent un risque de suffocation en cas d'ingestion ou d'utilisation non conforme !

- Conservez les emballages tels que les films ou sachets en plastique hors de portée des enfants.
- Ne laissez pas les enfants jouer avec les emballages.

## **3.2. Alimentation électrique**



## **AVERTISSEMENT !**

### **Risque d'électrocution/de court-circuit !**

Il existe un risque de choc électrique/court-circuit dû aux pièces conductrices de courant.

- Ne plongez pas l'appareil dans l'eau ou d'autres liquides et ne le passez pas sous l'eau courante, afin d'éviter tout risque d'électrocution.
- Branchez l'appareil uniquement sur une prise de courant réglementaire et facilement accessible située à proximité du lieu d'installation de l'appareil. La tension secteur locale doit correspondre à celle indiquée dans les caractéristiques techniques de l'appareil.
- La prise de courant doit rester accessible, s'il devait s'avérer nécessaire de débrancher rapidement l'appareil.
- Débranchez la fiche d'alimentation de l'appareil de la prise de courant
  - avant de nettoyer l'appareil,
  - si vous n'utilisez plus l'appareil,
  - lorsque vous laissez l'appareil sans surveillance.
- Débranchez toujours l'appareil en tirant au niveau de la fiche d'alimentation, jamais sur le cordon d'alimentation.
- N'installez pas l'appareil à proximité d'un évier et ne l'exposez pas à des gouttes ou des éclaboussures d'eau.
- Utilisez l'appareil exclusivement en intérieur.

- 
- N'utilisez pas l'appareil à l'extérieur.
  - Veillez à ce que le cordon d'alimentation n'entre pas en contact avec des surfaces ou objets brûlants.
  - N'utilisez pas l'appareil lorsque le cordon d'alimentation ou l'appareil lui-même présente des dommages visibles ou si celui-ci est tombé.
  - En cas d'orage, les appareils raccordés au réseau électrique peuvent être endommagés. Débranchez par conséquent toujours la fiche d'alimentation de la prise en cas d'orage.
  - Avant la première mise en service et après chaque utilisation, vérifiez que l'appareil et le cordon d'alimentation ne sont pas endommagés.
  - Déroulez entièrement le cordon d'alimentation.
  - Veillez à ne pas plier ou écraser le cordon d'alimentation.
  - Si vous constatez un dommage causé lors du transport, contactez immédiatement le SAV.
  - Ne modifiez en aucun cas vous-même l'appareil et n'essayez pas d'ouvrir et/ou de réparer vous-même une quelconque pièce de l'appareil.
  - Afin d'éviter tout danger, faites réparer le cordon d'alimentation uniquement par un atelier qualifié ou contactez le SAV de Medion.
  - Ne touchez jamais la fiche d'alimentation avec les mains mouillées.
  - N'exposez pas l'appareil à des conditions extrêmes. À éviter :
    - humidité de l'air élevée ou exposition à la pluie,
    - températures extrêmement hautes ou basses,
    - lumière directe du soleil,
    - flamme nue.



## **ATTENTION !**

### **Risque de blessure !**

Toute utilisation imprudente présente un risque de blessure.

- Ne laissez jamais l'appareil sans surveillance lorsqu'il fonctionne.
- Disposez le cordon d'alimentation de manière à éviter tout risque de trébuchement – n'utilisez pas de rallonge.
- Installez l'appareil sur une surface stable et plane.
- Ne posez pas l'appareil sur le bord d'une table afin d'éviter qu'il ne bascule et tombe.



## **AVIS !**

### **Domages matériels possibles !**

Toute utilisation incorrecte de l'appareil peut endommager ce dernier.

- Le cordon d'alimentation ne doit être ni plié ni enroulé autour de l'appareil. Pour utiliser l'appareil, déroulez entièrement le cordon. Veillez à ne pas plier ou écraser le cordon d'alimentation.
- En cas d'orage, les appareils raccordés au réseau électrique peuvent être endommagés. Débranchez donc toujours la fiche d'alimentation de la prise de courant en cas d'orage.

### **3.3. Risques spécifiques au produit**

- Le ventilateur ne doit être utilisé que s'il est entièrement monté !
- N'introduisez pas d'objets ni vos doigts à travers la grille de protection.
- Veillez à ce qu'aucun tissu tel que des rideaux ou autre, risquant de se coincer dans l'appareil, ne pende ni ne se trouve à proximité de l'appareil.

- Ne faites pas fonctionner l'appareil sur des surfaces irrégulières ou à proximité d'escaliers. Évitez tout risque de basculement de l'appareil lorsqu'il fonctionne (p. ex. présence de bordures au sol).
- Contrôlez tous les raccords à emboîtement et à vis à intervalles réguliers !
- Si nécessaire, revissez les vis desserrées et remboîtez correctement les pièces.
- En cas d'orage, éteignez l'appareil et débranchez la fiche d'alimentation de la prise de courant.
- Ne déplacez pas l'appareil lorsqu'il fonctionne.
- Ne posez pas d'objets sur l'appareil.
- N'utilisez pas l'appareil dans des zones potentiellement explosives. En font p. ex. partie les dépôts de carburant, les zones de stockage de carburant ou les zones dans lesquelles des solvants sont traités. Cet appareil ne doit pas non plus être utilisé dans des zones où l'air est chargé de particules (p. ex. poussière de farine ou de bois).

### **3.4. Émissions sonores**

- Le niveau de pression acoustique du ventilateur est inférieur à 57 dB (A).

### **3.5. Manipulation des piles**

La télécommande fonctionne avec des piles. Veuillez respecter les consignes suivantes :

- Évitez tout contact avec l'acide des piles. En cas de contact avec la peau, les yeux ou les muqueuses, rincez immédiatement et abondamment les zones concernées à l'eau claire et consultez un médecin sans tarder.
- Conservez les piles neuves et usagées hors de portée des enfants.





## **AVERTISSEMENT !**

### **Risque de brûlure !**

La télécommande fournie est livrée avec deux piles. Une pile avalée peut causer dans les 2 heures qui suivent de graves brûlures internes pouvant entraîner la mort.

- En cas de suspicion d'ingestion de piles ou de pénétration dans n'importe quelle partie du corps, demandez immédiatement une aide médicale.
- L'ingestion de piles présente un risque de brûlure chimique.
- Lorsque le compartiment à piles ne ferme pas correctement, cessez d'utiliser la télécommande et conservez-la hors de portée des enfants.



## **AVERTISSEMENT !**

### **Risque d'explosion !**

Il existe un risque d'explosion en cas de remplacement non conforme des piles !

- Remplacez les piles par des piles de même type ou de type équivalent uniquement.
- N'essayez jamais de recharger les piles. Vous vous exposeriez à un risque d'explosion !
- Veillez à ce que les piles ne soient jamais exposées à une source de chaleur intense (p. ex. rayons du soleil, feu, etc.).
- Stockez les piles dans un endroit frais et sec. Une forte source de chaleur directe peut endommager les piles. N'exposez par conséquent pas l'appareil à de fortes sources de chaleur.
- Ne court-circuitiez pas les piles.
- Ne jetez pas les piles au feu.
- Retirez immédiatement les piles qui fuient de l'appareil. Nettoyez les contacts avant d'insérer de nouvelles piles. Il existe un risque de brûlure dû à l'acide des piles !
- Veillez à toujours retirer les piles vides de l'appareil.
- Retirez les piles de l'appareil si vous ne l'utilisez pas pendant

---

une période prolongée.

- Avant l'insertion des piles, contrôlez l'état de propreté des contacts de l'appareil et des piles. Nettoyez-les au besoin.
- Utilisez exclusivement des piles neuves de même type. N'utilisez jamais simultanément des piles usagées et des piles neuves.
- Veillez à bien respecter la polarité (+/-) lors de l'insertion des piles.

## 4. Contenu de la livraison



### **DANGER !**

#### **Risque de suffocation !**

L'ingestion ou l'inhalation de petites pièces ou de films présente un risque de suffocation.

- Conservez le film d'emballage hors de portée des enfants.
- 
- ▶ Retirez le produit de l'emballage et enlevez tous les autres matériaux d'emballage.
  - ▶ Veuillez vérifier l'intégralité de la livraison et nous signaler toute livraison incomplète dans les 14 jours suivant l'achat.
- Le produit que vous avez acheté comprend :
- Ventilateur MD 10319
    - Écrou de sécurité
    - Pied avec 4 vis de fixation
  - Télécommande avec 2 piles micro, type AAA LR03, 1,5 V
  - Notice d'utilisation

## 5. Vue d'ensemble de l'appareil

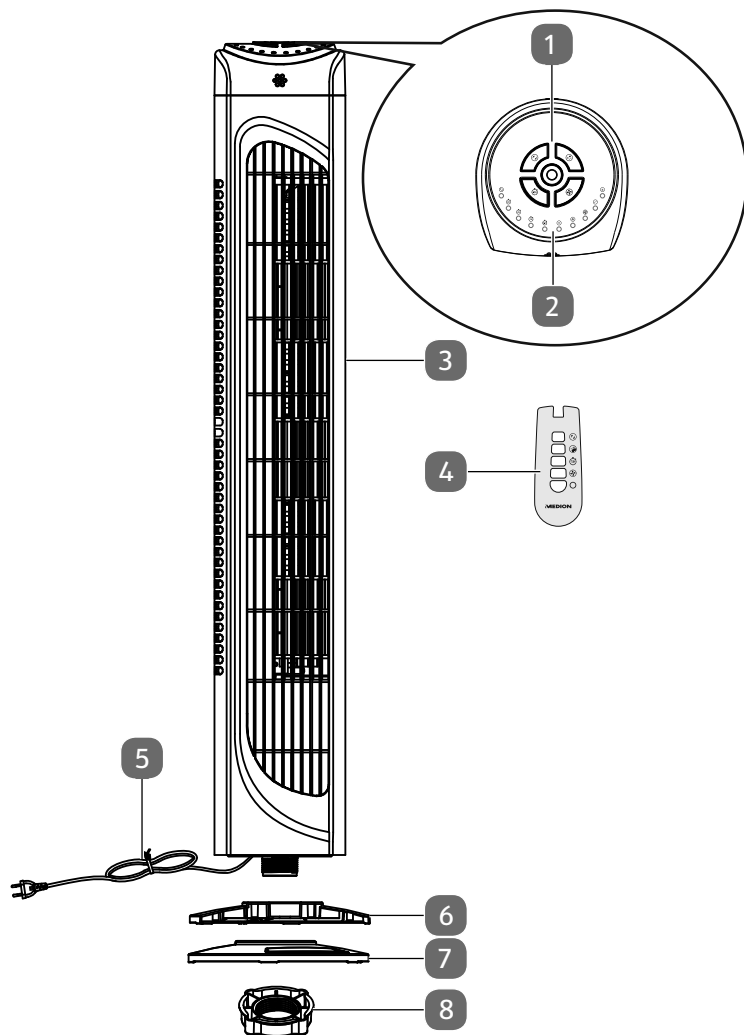



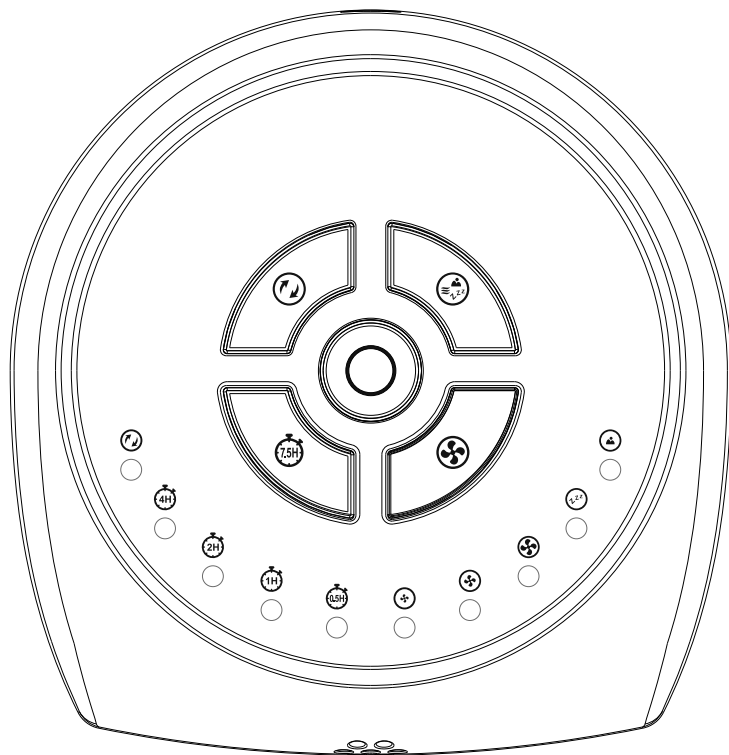

- 1) Touches de commande
- 2) Voyants lumineux
- 3) Boîtier
- 4) Télécommande
- 5) Fiche d'alimentation
- 6) Pied-partie arrière
- 7) Pied-partie avant
- 8) Écrou de sécurité











## 5.1. Touches de commande et voyants lumineux



### Touches de commande du ventilateur colonne

	Activation de l'oscillation
	Réglage du mode de fonctionnement
	Arrêt de l'appareil
	Activation/réglage de la minuterie
	Mise en marche de l'appareil/réglage de la vitesse

## Voyants lumineux du ventilateur colonne

	Oscillation activée
	Réglage de la minuterie sur 4 heures
	Réglage de la minuterie sur 2 heures
	Réglage de la minuterie sur 1 heure
	Réglage de la minuterie sur 0,5 heures
	Réglage à faible vitesse
	Réglage à vitesse moyenne
	Réglage à grande vitesse
	Réglage du mode de fonctionnement Sommeil
	Réglage du mode de fonctionnement Naturel





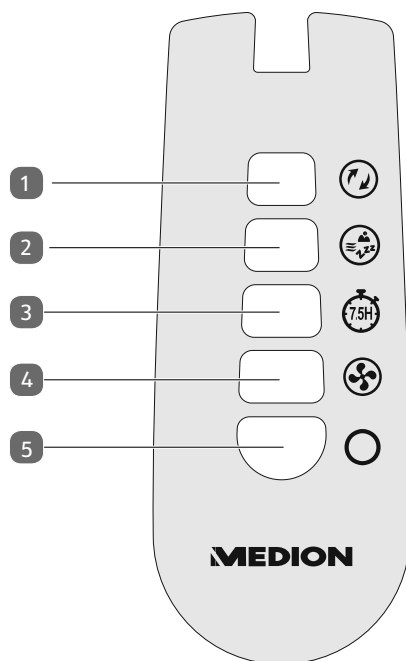

La minuterie peut être réglée par pas d'une demi-heure (0,5 h).  
 Si plusieurs voyants lumineux s'allument simultanément, ils sont additionnés (par exemple 2 h + 1 h + 0,5 h = 3,5 heures de fonctionnement).  
 Il est possible de régler au maximum 7,5 heures de fonctionnement.

## 5.2. Télécommande



### Touches de commande de la télécommande

	1) Marche/arrêt de l'oscillation
	2) Réglage du mode de fonctionnement
	3) Activation/réglage de la minuterie
	4) Mise en marche de l'appareil/réglage de la vitesse
	5) Arrêt de l'appareil

## 6. Avant la première utilisation



### AVIS !

#### Dommage matériel possible !

Sans pied fixé, le ventilateur peut basculer et tomber.

- Le ventilateur ne doit être utilisé ou allumé qu'une fois entièrement monté.



### AVERTISSEMENT !

#### Risque de blessure !

Les pales du rotor présentent un risque de coupure.

- N'introduisez pas d'objets ni vos doigts dans le boîtier à travers la grille de protection.

- ▶ Retirez tous les emballages.
- ▶ Montez l'appareil comme décrit ci-dessous.

### 6.1. Montage

Un tournevis cruciforme est nécessaire.

- ▶ Retirez l'écrou de sécurité situé sous le ventilateur.
- ▶ Retirez les quatre vis de la moitié du pied à l'aide d'un tournevis cruciforme.

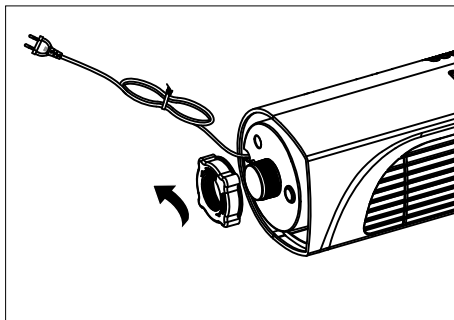

- ▶ Faites passer le cordon d'alimentation à travers le passage prévu dans le pied pour garantir une stabilité parfaite du ventilateur.

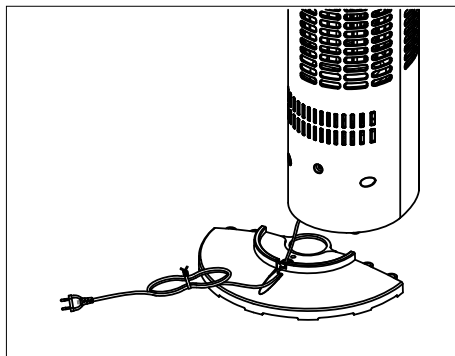

- ▶ Faites correspondre les deux moitiés du pied de telle manière qu'elles puissent être pressées parfaitement l'une contre l'autre.
- ▶ Fixez les deux moitiés du pied à l'aide des vis retirées auparavant.

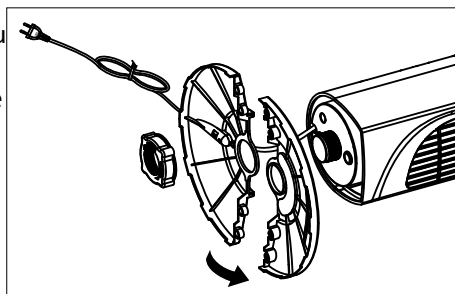

- ▶ Faites glisser le pied sur le socle.
- ▶ Fixez le ventilateur en serrant bien l'écrou de sécurité au niveau du socle.

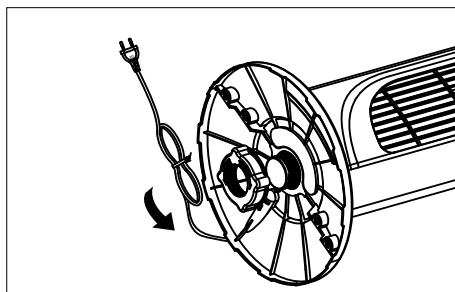



---

## 6.2. Insertion des piles dans la télécommande

Deux piles micro, type AAA LR03, 1,5 V, sont insérées dans la télécommande.

Si l'appareil ne réagit pas ou mal à la télécommande, les piles doivent être remplacées. Veuillez alors procéder comme suit :

- ▶ Appuyez sur le levier de blocage à l'arrière de la télécommande et retirez le clapet du compartiment des piles.
- ▶ Retirez les deux piles du compartiment des piles.
- ▶ Recyclez les piles usagées conformément à la législation en vigueur.
- ▶ Insérez deux piles neuves (1,5 V, type AAA LR03) comme indiqué dans le compartiment à piles. Lorsque vous insérez les piles, veillez à bien respecter la polarité.
- ▶ Insérez de nouveau le clapet entièrement dans la télécommande.

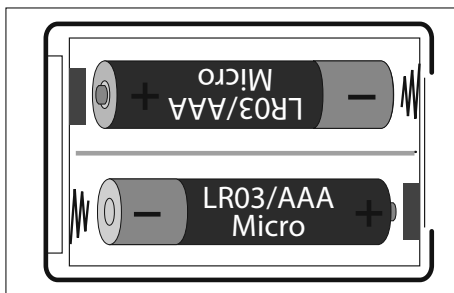

## 7. Utilisation

- ▶ Posez l'appareil sur une surface plane.
- ▶ Branchez la fiche d'alimentation sur une prise de courant adaptée.



Vous pouvez faire fonctionner l'appareil avec les touches de commande de l'appareil ou avec la télécommande fournie. Les touches de commande de la télécommande sont identiques à celles de l'appareil. Elles remplissent les mêmes fonctions que celles décrites ci-dessus.

### 7.1. Mise en marche de l'appareil

- ▶ Appuyez sur la touche  **MISE EN MARCHÉ DE L'APPAREIL/RÉGLAGE DE LA VITESSE** pour mettre le ventilateur en marche.

### 7.2. Réglage de la vitesse

- ▶ Appuyez sur la touche  **MISE EN MARCHÉ DE L'APPAREIL/RÉGLAGE DE LA VITESSE** pour passer entre les différentes vitesses.

Le voyant lumineux passe entre les différentes vitesses.

Les vitesses suivantes sont possibles :

- Low = vitesse lente
- Mid = vitesse moyenne
- High = vitesse rapide

### 7.3. Réglage du mode de fonctionnement

- ▶ Appuyez sur la touche  **RÉGLAGE DU MODE DE FONCTIONNEMENT** pour passer entre les différents modes de fonctionnement.

Le voyant lumineux passe entre les différents modes de fonctionnement.

Les modes de fonctionnement suivants sont possibles :

- Normal
- Naturel
- Sommeil



Aucun voyant lumineux n'est actif en mode de fonctionnement Normal.

### 7.4. Marche/arrêt de l'oscillation

- ▶ Appuyez sur la touche  **MARCHE/ARRÊT DE L'OSCILLATION** pour activer l'oscillation.

Lorsque l'oscillation est activée, le voyant lumineux correspondant s'allume.



Une fois que l'oscillation est activée, le ventilateur commence à pivoter. La plage de pivotement est de 60°.

- 
- ▶ Appuyez de nouveau sur la touche  **MARCHE/ARRÊT DE L'OSCILLATION** pour désactiver l'oscillation.

À l'arrêt de l'oscillation, le ventilateur reste dans la position à laquelle il se trouvait à ce moment-là.

## 7.5. Réglage de la minuterie

- ▶ Appuyez sur la touche  **ACTIVATION/RÉGLAGE DE LA MINUTERIE** pour régler un temps de fonctionnement après lequel l'appareil s'éteint automatiquement.

Le voyant lumineux passe entre les différents temps de fonctionnement.



La minuterie peut être réglée par pas d'une demi-heure (0,5 h).

Si plusieurs voyants lumineux s'allument simultanément, ils sont additionnés (par exemple 2 h + 1 h + 0,5 h = 3,5 heures de fonctionnement).

Il est possible de régler au maximum 7,5 heures de fonctionnement.

## 7.6. Arrêt de l'appareil

- ▶ En fonctionnement, appuyez sur la touche  **ARRÊT DE L'APPAREIL** pour éteindre le ventilateur.
- ▶ Débranchez la fiche d'alimentation de la prise de courant.

## 8. Dépannage

En cas de problème avec l'appareil, vérifiez tout d'abord si vous pouvez y remédier vous-même à l'aide du tableau suivant.

N'essayez en aucun cas de réparer vous-même l'appareil. Si une réparation s'avère nécessaire, veuillez vous adresser à notre SAV ou à un autre atelier spécialisé.

Problème	Cause possible	Dépannage
L'appareil ne fonctionne pas.	La fiche d'alimentation n'est pas branchée correctement.	Débranchez la fiche d'alimentation et rebranchez-la.
	La prise de courant de type F est défectueuse.	Vérifiez la prise de courant de type F en y branchant un autre appareil.

## 9. Nettoyage



### **AVERTISSEMENT !** **Risque d'électrocution !**

Il existe un risque de choc électrique dû aux pièces sous tension.

- Ne plongez pas l'appareil dans l'eau ou d'autres liquides et ne le passez pas sous l'eau courante, afin d'éviter tout risque d'électrocution.
- Débranchez la fiche d'alimentation de la prise de courant avant tout nettoyage.
- Veillez à éviter toute pénétration de liquides dans l'appareil.



### **AVERTISSEMENT !** **Risque de blessure !**

Il existe un risque de coupures dues au contact avec les pales de rotor à arêtes vives se trouvant à l'intérieur du boîtier.

- Ne démontez pas l'appareil pour nettoyer les pales du rotor.



### **AVIS !** **Endommagement de l'appareil !**

L'utilisation de produits d'entretien non adaptés sur le ventilateur peut endommager les surfaces de l'appareil.

- Évitez les solvants et produits d'entretien chimiques qui pourraient endommager la surface et/ou les inscriptions sur l'appareil.
- N'utilisez aucun produit d'entretien corrosif ou récupérant et aucune éponge dure.

- 
- ▶ Débranchez la fiche d'alimentation de la prise de courant avant de nettoyer l'appareil.
  - ▶ Nettoyez le boîtier uniquement avec un chiffon doux et humide ou un torchon de cuisine doux et fin.
  - ▶ Humidifiez le torchon avec de l'eau savonneuse douce afin de pouvoir retirer les saletés tenaces.
  - ▶ Séchez soigneusement le boîtier avant de mettre l'appareil en marche.

## 10. Recyclage



### EMBALLAGE

Votre appareil se trouve dans un emballage qui le protège des dommages pendant le transport. Les emballages sont fabriqués à partir de matériaux qui peuvent être éliminés de manière écologique et remis à un service de recyclage approprié.



### APPAREIL

Il est interdit d'éliminer les appareils usagés portant le symbole ci-contre avec les déchets ménagers.

Conformément à la directive 2012/19/UE, l'appareil doit être recyclé de manière réglementaire lorsqu'il arrive en fin de cycle de vie.

Les matériaux recyclables contenus dans l'appareil seront recyclés, ce qui permet de respecter l'environnement.

Déposez l'appareil usagé dans un point de collecte de déchets électriques et électroniques ou dans un centre de tri. Retirez auparavant les piles et éliminez-les séparément dans un centre de collecte de piles usagées.

Pour de plus amples renseignements, adressez-vous à l'entreprise de collecte des déchets locale ou à la municipalité.



### PILES

Ne jetez en aucun cas les piles usagées avec les déchets domestiques. Les piles doivent être éliminées de manière appropriée. Les magasins vendant des piles et les lieux de collecte municipaux mettent à disposition des containers spéciaux destinés à cet effet. Renseignez-vous auprès de l'entreprise de recyclage locale ou de votre municipalité.

Dans le cadre de la réglementation relative à la distribution de piles ou la livraison d'appareils contenant des piles, nous sommes tenus de vous informer de ce qui suit :

En tant qu'utilisateur final, il vous incombe légalement de restituer les piles usagées.

Le symbole de la poubelle barrée signifie que les piles ne doivent pas être jetées avec les ordures ménagères.

## 11. Caractéristiques techniques

Ventilateur colonne	
Modèle	MD 10319
Distributeur	MEDION AG Am Zehnthof 77 45307 Essen Allemagne
Numéro d'enregistrement au registre du commerce	HRB 13274
Alimentation électrique	220 - 240 V~50/60 Hz
Puissance nominale	45 watts
Classe de protection	II
Dimensions (l x H x P)	28 x 79 x 28 mm
Poids	env. 2,13 kg
Débit d'air maximal	24,43 m <sup>3</sup> /min
Valeur de service	0,72 (m <sup>3</sup> /min)/W
Volume de fonctionnement	56,14 dB(A)
Télécommande	2 piles de type AAA LR03 1,5 V (fournies) Portée : env. 6 m

## 12. Information relative à la conformité

 Par la présente, MEDION AG déclare que ce produit est conforme aux exigences de base et aux autres réglementations en vigueur :

- Directive CEM 2014/30/UE
- Directive basse tension 2014/35/UE
- Directive sur l'écoconception 2009/125/CE (et règlement sur l'écoconception 2019/1782)
- Directive RoHS 2011/65/UE

## 13. Informations relatives au service après-vente

Si votre appareil ne fonctionne pas de la manière dont vous le souhaitez, veuillez d'abord vous adresser à notre service après-vente. Vous disposez des moyens suivants pour entrer en contact avec nous :

- Au sein de notre Service Community, vous pouvez discuter avec d'autres utilisateurs ainsi qu'avec nos collaborateurs pour partager vos expériences et vos connaissances.  
Vous pouvez accéder à notre Service Community ici : [community.medion.com](http://community.medion.com).
- Vous pouvez également utiliser notre formulaire de contact disponible ici : [www.medion.com/contact](http://www.medion.com/contact).
- Notre équipe du service après-vente se tient également à votre disposition via notre assistance téléphonique ou par courrier.

France	
Horaires d'ouverture	Hotline SAV
Lun - Ven : 9h00 à 19h00	☎ 02 43 16 60 30
Adresse du service après-vente	
<b>MEDION France</b> <b>75 Rue de la Foucaudière</b> <b>72100 LE MANS</b> <b>France</b>	
Suisse	
Horaires d'ouverture	Hotline SAV
Lun - Ven : 9h00 à 19h00	☎ 0848 - 33 33 32
Adresse du service après-vente	
<b>MEDION/LENOVO Service Center</b> <b>Ifangstrasse 6</b> <b>8952 Schlieren</b> <b>Suisse</b>	

Belgique	
Horaires d'ouverture	Hotline SAV
Lun - Ven : 9h00 à 19h00	① 02 - 200 61 98
Adresse du service après-vente	
<b>MEDION B.V.</b> <b>John F.Kennedylaan 16a</b> <b>5981 XC Panningen</b> <b>Nederland</b>	
Luxembourg	
Horaires d'ouverture	Hotline SAV
Lun - Ven : 9h00 à 19h00	① 34 - 20 808 664
Adresse du service après-vente	
<b>MEDION B.V.</b> <b>John F.Kennedylaan 16a</b> <b>5981 XC Panningen</b> <b>Nederland</b>	

## France



La présente notice d'utilisation et bien d'autres sont disponibles au téléchargement sur le portail de service après-vente [www.medion.com/fr/service/accueil/](http://www.medion.com/fr/service/accueil/).

Vous pourrez également y trouver des pilotes et d'autres logiciels pour différents appareils.

Vous pouvez également scanner le code QR ci-contre pour charger la notice d'utilisation sur un appareil mobile via le portail de service.

## Suisse



La présente notice d'utilisation et bien d'autres sont disponibles au téléchargement sur le portail de service après-vente [www.medion.com/ch/fr/service/start/](http://www.medion.com/ch/fr/service/start/).

Vous pourrez également y trouver des pilotes et d'autres logiciels pour différents appareils.

Vous pouvez également scanner le code QR ci-contre pour charger la notice d'utilisation sur un appareil mobile via le portail de service.



## Belgique



La présente notice d'utilisation et bien d'autres sont disponibles au téléchargement sur le portail de service après-vente [www.medion.com/be/fr/service/accueil/](http://www.medion.com/be/fr/service/accueil/).

Vous pourrez également y trouver des pilotes et d'autres logiciels pour différents appareils.

Vous pouvez également scanner le code QR ci-contre pour charger la notice d'utilisation sur un appareil mobile via le portail de service.

## Luxembourg



La présente notice d'utilisation et bien d'autres sont disponibles au téléchargement sur le portail de service après-vente [www.medion.com/lu/fr/](http://www.medion.com/lu/fr/).

Vous pourrez également y trouver des pilotes et d'autres logiciels pour différents appareils.

Vous pouvez également scanner le code QR ci-contre pour charger la notice d'utilisation sur un appareil mobile via le portail de service.

## 14. Mentions légales

Copyright © 2020

Date : 21.12.2020

Tous droits réservés.

La présente notice d'utilisation est protégée par le droit d'auteur.

Toute reproduction sous forme mécanique, électronique ou sous toute autre forme que ce soit est interdite sans l'autorisation préalable écrite du fabricant.

Le droit d'auteur appartient à la société :

**MEDION AG**  
**Am Zehnthof 77**  
**45307 Essen**  
**Allemagne**

Veuillez noter que l'adresse ci-dessus n'est pas celle du service des retours. Contactez toujours d'abord notre SAV.

---

## 15. Conditions générales de la garantie

### 15.1. Généralités

La période de garantie est de 24 mois et commence le jour de l'achat du produit. La garantie couvre les défauts matériels et de fabrication de tout type susceptibles d'apparaître dans le cadre d'une utilisation normale.

Veillez conserver précieusement le justificatif d'achat original. Le garant se réserve le droit de refuser une réparation au titre de la garantie ou une confirmation de la garantie si ce justificatif d'achat ne peut pas être fourni.

Veillez vous assurer que le produit est bien emballé pour ne pas être endommagé en cas de retour nécessaire. Sauf indication contraire, vous devez prendre en charge les frais d'envoi et les risques liés au transport. Le garant décline toute responsabilité pour les matériaux supplémentaires envoyés avec le produit qui ne font pas partie de la livraison initiale du produit.

Veillez également joindre au produit retourné une description complète et détaillée du défaut. Pour faire valoir vos droits ou avant l'envoi du produit, veuillez contacter le garant via la ligne d'assistance SAV ou le portail SAV. Vous recevrez alors des informations sur la suite de la procédure.

La présente garantie n'a aucune incidence sur vos demandes de garantie légales et est soumise à la loi en vigueur du pays dans lequel le client final a acheté le produit pour la première fois.

---

### **15.1.1. Étendue de la garantie**

En cas de défaut de votre produit couvert par la présente garantie, le garant s'engage avec cette garantie à réparer ou à remplacer le produit. Le garant aura le choix entre la réparation ou le remplacement du produit et se réserve la possibilité de réparer le produit envoyé en réparation sous garantie par un appareil reconditionné de même qualité.

La garantie ne couvre pas les batteries, les piles, ni les accumulateurs, c.-à-d. les pièces qui doivent être remplacées à intervalles réguliers lors de l'utilisation de l'appareil, p. ex. la lampe de projection dans les vidéoprojecteurs.

La présence de pixels défectueux (pixel de couleur permanente, clair ou sombre) ne constitue pas, en soi, un défaut. Le nombre exact de pixels défectueux autorisés est indiqué dans la notice d'utilisation du produit concerné.

Le garant décline toute garantie pour les images brûlées sur les écrans plasma ou LCD qui ont été causées par une mauvaise utilisation de l'appareil. La manière correcte d'utiliser votre écran plasma ou LCD est décrite dans la notice d'utilisation du produit concerné.

La garantie ne couvre pas les erreurs de lecture de supports de données qui ont été créés dans un format incompatible ou avec un logiciel inadapté.

S'il est constaté lors de la réparation que le défaut n'est pas couvert par la garantie, le garant se réserve le droit de facturer les frais engagés au client sous forme d'un forfait de manutention ainsi que les coûts de réparation plus le matériel et la main-d'œuvre après présentation d'un devis. En tant que client, vous en serez informé au préalable et il vous appartient d'accepter ou non cette procédure.

### **15.1.2. Exclusions de la garantie**

La garantie ne couvre pas les défaillances et dommages provoqués par des influences extérieures, l'endommagement accidentel, une utilisation inappropriée, les modifications, transformations ou extensions apportées au produit, l'utilisation de pièces tierces, l'absence d'entretien nécessaire, les virus ou les erreurs de logiciels, le transport ou l'emballage inapproprié ou la perte lors du renvoi du produit au garant.

La garantie s'annule si le défaut sur l'appareil est survenu suite à des travaux de réparation ou d'entretien effectués par une personne autre qu'un partenaire du SAV agréé par le garant. De même, la garantie s'annule si des autocollants ou des numéros de série de l'appareil ou d'un de ses composants ont été modifiés ou rendus illisibles.

---

### 15.1.3. Assistance téléphonique

Avant de retourner le produit au garant, veuillez nous contacter via l'assistance téléphonique ou le portail SAV. Vous recevrez des informations complémentaires sur la manière de faire valoir votre droit à la garantie.

L'utilisation de l'assistance téléphonique peut être payante.

L'assistance téléphonique ne remplace en aucun cas la formation des utilisateurs au logiciel ou au matériel, à la lecture de la notice d'utilisation, ni à l'assistance de produits tiers.

## 15.2. Conditions spéciales de garantie pour les réparations et/ou remplacements sur site

Dans la mesure où le bon de garantie de votre produit stipule le service de réparation et/ou de remplacement sur site, les conditions spéciales de garantie pour les réparations et/ou remplacements sur site de votre produit s'appliquent.

Pour la bonne exécution de la réparation et/ou du remplacement sur site, veuillez tenir compte des points suivants :

- Vous devez garantir aux employés du garant venant chez vous dans le but susmentionné l'accès illimité, sûr et immédiat à l'équipement.
- Vous devez, à vos frais, mettre à disposition de ces employés les équipements de télécommunication nécessaires pour l'exécution correcte de votre demande, à des fins de test, de diagnostic et pour la réparation du produit.
- Vous êtes seul responsable de la restauration de votre logiciel d'application après avoir eu recours aux services du garant.
- Vous êtes seul responsable de la reconfiguration éventuellement nécessaire de votre connexion Internet et des appareils périphériques existants après avoir eu recours aux services du garant.
- La période d'annulation gratuite d'une demande de réparation ou de remplacement sur site est de 48 heures minimum avant le rendez-vous. Passé ce délai, les frais causés par l'annulation tardive ou l'omission d'annulation vous seront facturés

---

# Inhoudsopgave

<b>1.</b>	<b>Informatie over deze gebruiksaanwijzing</b> .....	<b>63</b>
1.1.	Betekenis van de symbolen.....	63
<b>2.</b>	<b>Gebruiksdoel</b> .....	<b>65</b>
<b>3.</b>	<b>Veiligheidsvoorschriften</b> .....	<b>66</b>
3.1.	Personen die het apparaat niet mogen gebruiken.....	66
3.2.	Stroomvoorziening.....	67
3.3.	Productspecifieke gevaren .....	69
3.4.	Geluidsemisatie .....	70
3.5.	Omgaan met batterijen .....	70
<b>4.</b>	<b>Inhoud van de levering</b> .....	<b>72</b>
<b>5.</b>	<b>Overzicht van het apparaat</b> .....	<b>73</b>
5.1.	Bedieningstoetsen en controlelampjes .....	74
5.2.	Afstandsbediening .....	76
<b>6.</b>	<b>Vóór het eerste gebruik</b> .....	<b>77</b>
6.1.	Montage .....	77
6.2.	Batterijen in de afstandsbediening plaatsen .....	79
<b>7.</b>	<b>Bediening</b> .....	<b>80</b>
7.1.	Apparaat inschakelen .....	80
7.2.	Snelheid instellen.....	80
7.3.	Bedrijfsmodus instellen .....	80
7.4.	Oscillatie in-/uitschakelen.....	81
7.5.	Timer instellen.....	81
7.6.	Apparaat uitschakelen .....	81
<b>8.</b>	<b>Probleemoplossing</b> .....	<b>81</b>
<b>9.</b>	<b>Reiniging</b> .....	<b>82</b>
<b>10.</b>	<b>Afvalverwerking</b> .....	<b>83</b>
<b>11.</b>	<b>Technische gegevens</b> .....	<b>84</b>
<b>12.</b>	<b>Conformiteitsinformatie</b> .....	<b>84</b>
<b>13.</b>	<b>Service-informatie</b> .....	<b>85</b>
<b>14.</b>	<b>Colofon</b> .....	<b>87</b>
<b>15.</b>	<b>Algemene garantievoorzwaarden</b> .....	<b>88</b>
15.1.	Algemeen.....	88
15.2.	Bijzondere garantievoorzwaarden voor reparatie of vervanging op locatie .....	90

# 1. Informatie over deze gebruiksaanwijzing



Hartelijk dank dat u voor ons product hebt gekozen. Wij wensen u veel plezier met het apparaat.

Lees de veiligheidsvoorschriften aandachtig door voordat u het product in gebruik neemt. Neem de waarschuwingen op het product en in de gebruiksaanwijzing in acht.

Houd de gebruiksaanwijzing altijd binnen handbereik. Geef als u het apparaat verkoopt of doorgeeft, ook altijd deze gebruiksaanwijzing mee, omdat deze een essentieel onderdeel is van het product.

## 1.1. Betekenis van de symbolen



### **GEVAAR!**

Waarschuwing voor direct levensgevaar



### **WAARSCHUWING!**

Waarschuwing voor mogelijk levensgevaar en/of ernstig blijvend letsel



### **VOORZICHTIG!**

Waarschuwing voor mogelijk minder ernstig en/of licht letsel



### **WAARSCHUWING!**

Waarschuwing voor gevaar door een elektrische schok



### **LET OP!**

Neem de aanwijzingen in acht om materiële schade te voorkomen.



Meer informatie over het gebruik van het apparaat.



Neem de aanwijzingen in de gebruiksaanwijzing in acht!

- 
- Opsommingstekens/informatie over gebeurtenissen die zich tijdens de bediening kunnen voordoen
  - ▶ Instructie voor een uit te voeren handeling
  - Veiligheidsvoorschriften die in acht moeten worden genomen

### **Veiligheidsklasse II**

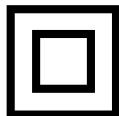

Elektrische apparaten van veiligheidsklasse II zijn elektrische apparaten die zijn voorzien van een dubbele en/of extra sterke isolatie en die geen aansluitmogelijkheden hebben voor een aardleiding. De aanvullende of extra sterke isolatie van een door isolerend materiaal omsloten elektrisch apparaat van veiligheidsklasse II kan geheel of gedeeltelijk worden gevormd door de behuizing.



Verklaring van overeenstemming (zie hoofdstuk „Konformitätsinformation“). Producten die zijn gemarkeerd met dit symbool, voldoen aan de Europese richtlijnen.



### **Milieuvriendelijke afvoer**

Apparaten met dit symbool moeten op een milieuvriendelijke manier worden afgevoerd.



### **Milieuvriendelijke afvoer**

Batterijen moeten op een milieuvriendelijke manier worden weggegooid.

---

## 2. Gebruiksdoel

Dit apparaat is bedoeld voor het rondblazen van lucht in gesloten ruimtes binnenshuis.

Gebruik het apparaat niet buitenshuis.

Het apparaat is uitsluitend bedoeld voor privégebruik en niet voor industrieel/commercieel gebruik.

Houd er rekening mee dat bij gebruik van het apparaat voor een ander doel dan waarvoor het is bestemd, de aansprakelijkheid vervalt:

- Bouw het apparaat niet om zonder onze toestemming. Gebruik uitsluitend door ons geleverde of goedgekeurde aanbouwapparaten.
- Gebruik uitsluitend door ons geleverde of goedgekeurde reserveonderdelen en accessoires.
- Neem alle informatie in deze gebruiksaanwijzing in acht en houdt u in het bijzonder aan de veiligheidsvoorschriften. Elke andere bediening geldt als niet in overeenstemming met het gebruiksdoel en kan leiden tot letsel of materiële schade.



---

## 3. Veiligheidsvoorschriften

### 3.1. Personen die het apparaat niet mogen gebruiken



#### **WAARSCHUWING!**

#### **Gevaar voor letsel!**

Gevaar voor letsel bij kinderen en personen met een lichamelijke, zintuiglijke of verstandelijke beperking (zoals personen met een handicap en ouderen met een lichamelijke en verstandelijke beperking) of met gebrek aan kennis en ervaring (zoals oudere kinderen).

- Bewaar het apparaat en de accessoires buiten het bereik van kinderen.
- Dit apparaat kan worden gebruikt door kinderen vanaf 8 jaar en door personen met een lichamelijke, zintuiglijke of verstandelijke beperking of gebrek aan kennis en/of ervaring, mits iemand toezicht op hen houdt of hen instructie heeft gegeven hoe ze het apparaat veilig kunnen gebruiken en ze hebben begrepen welke gevaren het gebruik van het apparaat met zich meebrengt.
- Kinderen mogen niet met het apparaat spelen.
- Reiniging en gebruikersonderhoud mogen niet worden uitgevoerd door kinderen.
- Kinderen kunnen de risico's die bij het gebruik van elektrische apparaten kunnen optreden niet goed inschatten. Wees vooral voorzichtig bij gebruik van het apparaat als er kinderen in de buurt zijn.
- Bewaar al het gebruikte verpakkingsmateriaal (zakken, stukken polystyreen enz.) buiten het bereik van kinderen.
- Laat kinderen niet met de verpakking spelen.
- Kinderen jonger dan 8 jaar moeten uit de buurt van het apparaat en het netsnoer worden gehouden.



## **GEVAAR!**

### **Verstikkingsgevaar!**

Verpakkingsfolie kan worden ingeslikt of verkeerd worden gebruikt. Hierdoor bestaat gevaar voor verstikking.

- Houd het verpakkingsmateriaal, zoals folie of plastic zakken, uit de buurt van kinderen.
- Laat kinderen niet met het verpakkingsmateriaal spelen.

## **3.2. Stroomvoorziening**



## **WAARSCHUWING!**

### **Gevaar voor elektrische schokken/kortsluiting!**

Er bestaat gevaar voor elektrische schokken of kortsluiting door onderdelen die onder spanning staan.

- Het apparaat mag niet worden ondergedompeld in water of een andere vloeistof en niet onder stromend water worden gehouden, omdat dit een elektrische schok tot gevolg kan hebben.
- Sluit het apparaat alleen aan op een volgens de voorschriften geïnstalleerd en goed bereikbaar stopcontact in de buurt van het apparaat. De lokale netspanning moet overeenkomen met de technische gegevens van het apparaat.
- Zorg ervoor dat het stopcontact vrij toegankelijk is, zodat het apparaat, zo nodig, snel kan worden losgekoppeld van het elektriciteitsnet.
- Trek de stekker van het apparaat uit het stopcontact wanneer
  - het apparaat gaat reinigen;
  - het apparaat niet meer gebruikt;
  - het apparaat niet in de gaten kunt houden.
- Trek altijd aan de stekker, nooit aan het netsnoer.
- Plaats het apparaat niet in de buurt van een wasbak en stel het niet bloot aan drui- en spatwater.
- Gebruik het apparaat uitsluitend binnenshuis.

- 
- Gebruik het apparaat niet buitenshuis.
  - Let op dat het netsnoer niet in contact komt met hete voorwerpen of oppervlakken (bijv. kookplaten).
  - Gebruik het apparaat niet als het apparaat zelf of het netsnoer zichtbaar is beschadigd of het apparaat is gevallen.
  - Apparaten die zijn aangesloten op het elektriciteitsnet, kunnen bij onweer beschadigd raken. Trek daarom bij onweer altijd de stekker uit het stopcontact.
  - Controleer het apparaat en het netsnoer vóór het eerste gebruik en altijd na gebruik op beschadigingen.
  - Wikkel het netsnoer helemaal af.
  - Voorkom dat er knikken in het netsnoer komen en dat het snoer ergens klem zit.
  - Neem bij transportschade onmiddellijk contact op met het Service Center.
  - Breng in geen geval op eigen initiatief veranderingen aan het apparaat aan en probeer niet om een onderdeel van het apparaat zelf te openen en/of te repareren.
  - Laat het netsnoer uitsluitend repareren door een deskundig reparatiebedrijf of neem contact op met het Medion Service Center om gevaarlijke situaties te voorkomen.
  - Raak de stekker niet aan met natte handen.
  - Stel het apparaat niet bloot aan extreme omstandigheden.  
Vermijd:
    - hoge luchtvochtigheid of vocht;
    - extreem hoge en lage temperaturen;
    - direct zonlicht;
    - open vuur.



## **VOORZICHTIG!** **Gevaar voor letsel!**

Er bestaat gevaar voor letsel door onachtzaam gebruik.

- Laat het apparaat nooit ingeschakeld als er niemand bij is.
- Zorg ervoor dat er niemand over het netsnoer kan struikelen. Gebruik geen verlengsnoeren.
- Plaats het apparaat op een stabiele, vlakke ondergrond.
- Zet het apparaat niet op de rand van een tafel, omdat het dan kan kantelen en vallen.



## **LET OP!** **Mogelijke materiële schade!**

Het apparaat kan bij ondeskundig gebruik beschadigd raken.

- Het netsnoer mag niet worden geknikt of om het apparaat worden gewikkeld. Rol het snoer vóór gebruik helemaal af. Voorkom dat er knikken in het netsnoer komen en dat het snoer ergens klem zit.
- Apparaten die zijn aangesloten op het elektriciteitsnet, kunnen bij onweer beschadigd raken. Trek daarom bij onweer altijd de stekker uit het stopcontact.

### **3.3. Productspecifieke gevaren**

- De ventilator mag uitsluitend worden gebruikt als hij volledig is gemonteerd!
- Steek geen vingers of andere voorwerpen door het beschermrooster.
- Let erop dat er in de directe omgeving van het apparaat geen stoffen, zoals gordijnen, hangen of liggen. Deze stoffen kunnen worden aangezogen en in het apparaat vast komen te zitten.

- 
- Gebruik het apparaat niet op een ongelijke ondergrond of in de buurt van een trap. Voorkom dat het apparaat tijdens het gebruik kan kantelen (bijvoorbeeld door randen op de vloer).
  - Controleer alle schroefverbindingen en stekkers regelmatig.
  - Draai losse schroeven aan en zorg dat stekkers stevig zijn aangesloten.
  - Schakel het apparaat bij onweer uit en trek de stekker uit het stopcontact.
  - Draag het apparaat niet terwijl het in gebruik is.
  - Plaats of leg geen voorwerpen op het apparaat.
  - Gebruik het apparaat niet in omgevingen waar gevaar voor explosie bestaat. Hierbij horen bijvoorbeeld tankinstallaties, opslagplaatsen voor brandstof en ruimtes waar oplosmiddelen worden verwerkt. Ook in omgevingen waar veel fijnstof voorkomt (bijvoorbeeld meel- of houtstof) mag dit apparaat niet worden gebruikt.

### **3.4. Geluidsemisatie**

- Het geluidsniveau van de ventilator is minder dan 57 dB(A).

### **3.5. Omgaan met batterijen**

De afstandsbediening werkt op batterijen. Neem hiervoor de volgende aanwijzingen in acht:

- Vermijd contact met batterijzuur. Spoel bij contact met de huid, de ogen of de slijmvliezen de betreffende lichaamsdelen met overvloedig schoon water en raadpleeg onmiddellijk een arts.
- Houd nieuwe en gebruikte batterijen uit de buurt van kinderen.

**WAARSCHUWING!****Gevaar voor brandwonden!**

In de afstandsbediening zitten twee batterijen. Bij het inslikken van deze batterij kunnen binnen 2 uur ernstige inwendige brandwonden ontstaan die de dood tot gevolg kunnen hebben.

- Als u vermoedt dat een batterij is ingeslikt of ergens in het lichaam terecht is gekomen, moet u onmiddellijk medische hulp inroepen.
- Slik batterijen niet in, er bestaat gevaar voor chemische verbranding.
- Gebruik de afstandsbediening niet meer als het batterijvak niet goed sluit en houd deze uit de buurt van kinderen.

**WAARSCHUWING!****Explosiegevaar!**

Als de batterijen niet op de juiste manier worden vervangen, bestaat er explosiegevaar!

- Vervang batterijen alleen door batterijen van hetzelfde of een gelijkwaardig type.
- Probeer nooit batterijen opnieuw op te laden. Er bestaat explosiegevaar!
- Stel batterijen nooit bloot aan overmatige warmte (zoals zonlicht, vuur en dergelijke).
- Bewaar batterijen op een koele, droge plaats. Door directe invloed van hevige warmte kunnen de batterijen beschadigd raken. Stel het apparaat daarom niet bloot aan sterke warmtebronnen.
- Voorkom kortsluiting van de batterijen.
- Gooi batterijen niet in het vuur.
- Haal lekkende batterijen direct uit het apparaat. Reinig de contacten voordat u nieuwe batterijen plaatst. Er bestaat gevaar voor verbranding door batterijzuur!
- Haal ook lege batterijen uit het apparaat.

- 
- Als u het apparaat langere tijd niet gebruikt, haal de batterijen er dan uit.
  - Controleer vóór het plaatsen van de batterijen of de contacten in het apparaat en op de batterijen schoon zijn en reinig ze zo nodig.
  - Plaats uitsluitend nieuwe batterijen van hetzelfde type. Gebruik geen oude en nieuwe batterijen tegelijkertijd.
  - Let bij het plaatsen van de batterijen op de polariteit (+/-).

## 4. Inhoud van de levering



### **GEVAAR!**

#### **Verstikkingsgevaar!**

Er bestaat verstikkingsgevaar door het inslikken of inademen van kleine onderdelen of folie.

- Houd verpakkingsfolie buiten het bereik van kinderen.
- 
- ▶ Haal het product uit de verpakking en verwijder al het verpakkingsmateriaal.
  - ▶ Controleer de levering op volledigheid en informeer ons binnen 14 dagen na aankoop als de levering niet compleet is.
- Het door u gekochte pakket moet het volgende bevatten:
- Ventilator MD 10319
    - Borgmoer
    - Voet inclusief 4 bevestigingsschroeven
  - Afstandsbediening incl. 2 microbatterijen, type AAA LR03 1,5 V
  - Gebruiksaanwijzing

## 5. Overzicht van het apparaat

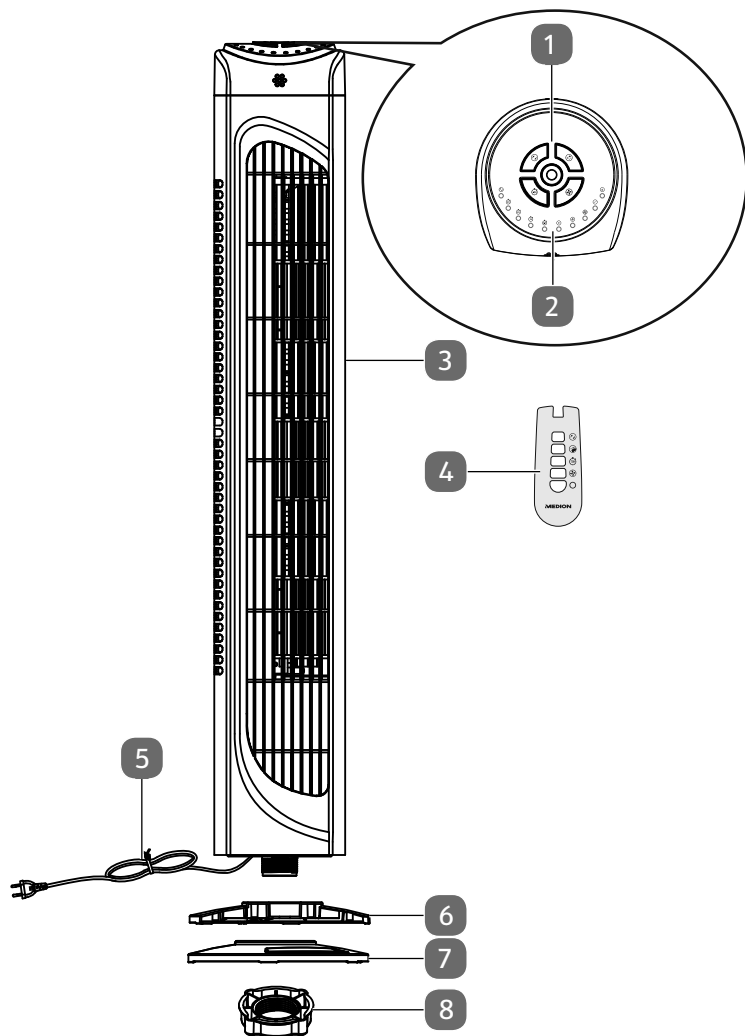





- 1) Bedieningstoetsen
- 2) Controlelampjes
- 3) Behuizing
- 4) Afstandsbediening
- 5) Netstekker
- 6) Achtergedeelte van voet
- 7) Voorgedeelte van voet
- 8) Borgmoer

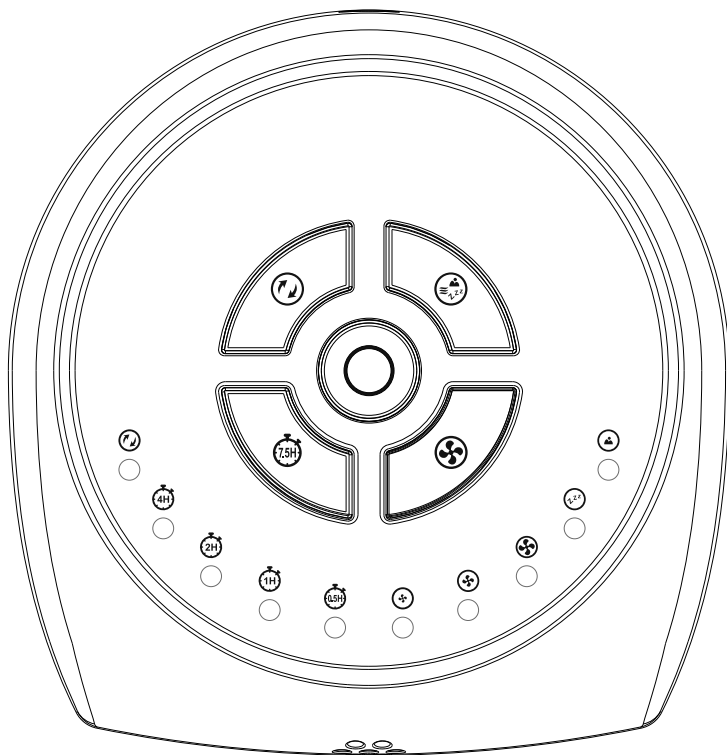

## 5.1. Bedieningstoetsen en controlelampjes













### Bedieningstoetsen op torenventilator

	Oscillatie inschakelen
	Bedrijfsmodus instellen
	Apparaat uitschakelen
	Timer activeren/instellen
	Apparaat inschakelen/snelheid instellen

## Controlelampjes van torenventilator

DE  
FR  
**NL**  
ES  
IT

	Oscillatie geactiveerd
	Timer ingesteld op 4 uur
	Timer ingesteld op 2 uur
	Timer ingesteld op 1 uur
	Timer ingesteld op 0,5 uur
	Lage snelheid ingesteld
	Middelhoge snelheid ingesteld
	Hoge snelheid ingesteld
	Slaapmodus ingesteld
	Natuurlijke modus ingesteld





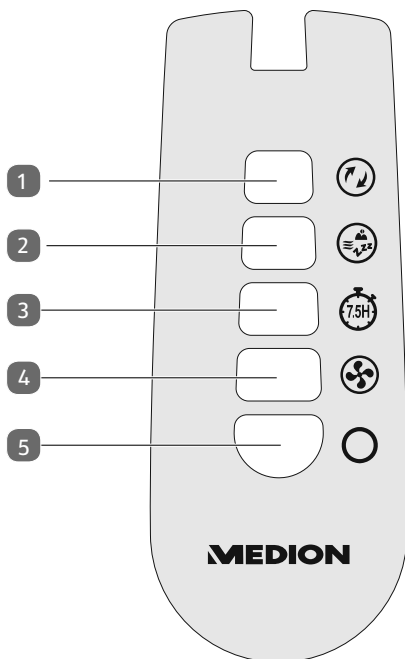

De timer kan worden ingesteld met stappen van een half uur (0,5H). Als er meerdere controlelampjes gelijktijdig branden, worden ze bij elkaar opgeteld (bijvoorbeeld 2H + 1H + 0,5H = 3,5 uur looptijd). De looptijd kan worden ingesteld op maximaal 7,5 uur.

## 5.2. Afstandsbediening



### Bedieningstoetsen op afstandsbediening

	1) Oscillatie in-/uitschakelen
	2) Bedrijfsmodus instellen
	3) Timer activeren/instellen
	4) Apparaat inschakelen/snelheid instellen
	5) Apparaat uitschakelen

## 6. Vóór het eerste gebruik



### LET OP!

#### Mogelijke materiële schade!

Als de voet niet is bevestigd, kan de ventilator kantelen en omvallen.

- De ventilator mag pas worden gebruikt en ingeschakeld nadat deze volledig is gemonteerd.



### WAARSCHUWING!

#### Gevaar voor letsel!

Gevaar voor snijwonden door roterende bladen.

- Steek geen vingers of voorwerpen door het beschermrooster in de behuizing.

- ▶ Verwijder al het verpakkingsmateriaal.
- ▶ Zet het apparaat in elkaar zoals hieronder is beschreven.

### 6.1. Montage

U hebt een kruiskopschroevendraaier nodig.

- ▶ Draai de borgmoer onder op de ventilator los en verwijder deze.
- ▶ Draai met een kruiskopschroevendraaier de vier schroeven uit de voethelft en verwijder deze.

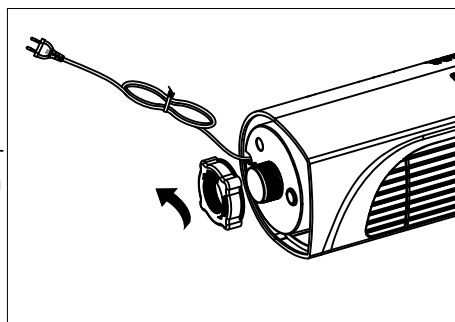

- ▶ Haal het netsnoer door de kabelgoot in de voet, zodat het apparaat stevig staat.

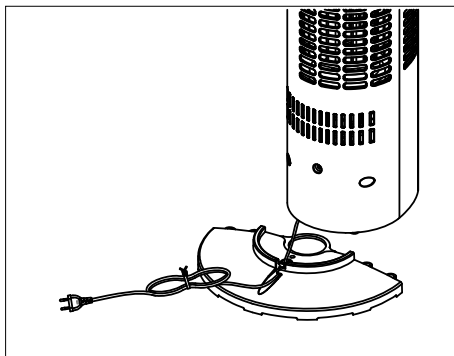

- ▶ Schuif beide helften van de voet zodanig over elkaar dat beide helften precies op elkaar kunnen worden gedrukt.
- ▶ Maak de voethelften vast met de schroeven die u eerder hebt verwijderd.

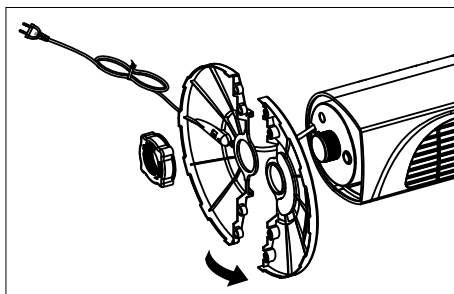

- ▶ Schuif de voet over de sokkel.
- ▶ Bevestig de ventilator door de borgmoer vast te draaien.

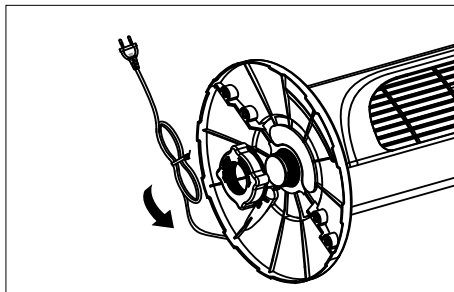

## 6.2. Batterijen in de afstandsbediening plaatsen

In de afstandsbediening zijn twee microbatterijen geplaatst van type AAA, LR03, 1,5 V.

Als het apparaat niet of slecht op de afstandsbediening reageert, moeten de batterijen worden vervangen. Ga hiervoor als volgt te werk:

- ▶ Druk op de vergrendeling op de achterzijde van de afstandsbediening en verwijder de klep van het batterijvak.
- ▶ Verwijder beide batterijen uit het batterijvak.
- ▶ Voer de oude batterijen af volgens de wettelijke voorschriften.
- ▶ Doe twee nieuwe microbatterijen van het type AAA, LR03, 1,5 V in het batterijvak. Let bij het plaatsen van de batterij op de polariteit.
- ▶ Schuif de klep weer volledig in de afstandsbediening.

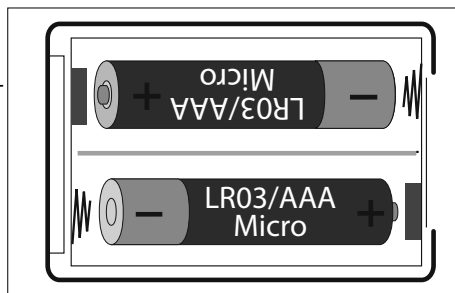

---

## 7. Bediening

- ▶ Plaats het apparaat op een vlakke ondergrond.
- ▶ Steek de netstekker in een geschikt stopcontact.



U kunt het apparaat bedienen met de bedieningstoetsen op het apparaat of met de bijbehorende afstandsbediening. De bedieningstoetsen op de afstandsbediening zijn gelijk aan de bedieningstoetsen op het apparaat. Hiermee voert u dezelfde functies uit als de functies die hierboven zijn beschreven.

### 7.1. Apparaat inschakelen

- ▶ Druk op de toets  **APPARAAT INSCHAKELEN/SNELHEID INSTELLEN** om de ventilator in te schakelen.

### 7.2. Snelheid instellen

- ▶ Druk op de toets  **APPARAAT INSCHAKELEN/SNELHEID INSTELLEN** om tussen de snelheden te schakelen.

Het controlelampje wisselt tussen de verschillende snelheden.

De volgende snelheden zijn mogelijk:

- Low = lage snelheid
- Mid = gemiddelde snelheid
- High = hoge snelheid

### 7.3. Bedrijfsmodus instellen

- ▶ Druk op de toets  **BEDRIJFSMODUS INSTELLEN** om te wisselen tussen de bedrijfsmodi.

Het controlelampje wisselt tussen de verschillende bedrijfsmodi.

De volgende bedrijfsmodi zijn mogelijk:

- Normaal
- Natuurlijk
- Slaap



In de modus Normaal brandt er geen controlelampje.

## 7.4. Oscillatie in-/uitschakelen

- ▶ Druk op de toets  **OSCILLATIE IN-/UITSCHAKELEN** om oscillatie in te schakelen.

Wanneer oscillatie is ingeschakeld, brandt het betreffende controlelampje.



Nadat oscillatie is ingeschakeld, begint de ventilator met de zwenkbewegingen.

Het zwenkbereik is 60°.

- ▶ Druk opnieuw op de toets  **OSCILLATIE IN-/UITSCHAKELEN** om oscillatie uit te schakelen.

Nadat de oscillatie is uitgeschakeld, blijft de ventilator in de laatste positie.

## 7.5. Timer instellen

- ▶ Druk op de toets  **TIMER ACTIVEREN/INSTELLEN** om de looptijd in te stellen waarna het apparaat automatisch wordt uitgeschakeld.

Het controlelampje wisselt tussen de verschillende looptijden.



De timer kan worden ingesteld met stappen van een half uur (0,5H).

Als er meerdere controlelampjes gelijktijdig branden, worden ze bij elkaar opgeteld (bijvoorbeeld 2H + 1H + 0,5H = 3,5 uur looptijd).

De looptijd kan worden ingesteld op maximaal 7,5 uur.

## 7.6. Apparaat uitschakelen

- ▶ Druk terwijl het apparaat is ingeschakeld op de toets  **APPARAAT UITSCHAKELEN** om de ventilator uit te schakelen.
- ▶ Trek de stekker uit het stopcontact.

## 8. Probleemoplossing

Ga bij een storing van het apparaat eerst na of u het probleem aan de hand van het onderstaande overzicht zelf kunt oplossen.

Probeer in geen geval het product zelf te repareren. Neem als een reparatie nodig is contact op met ons Service Center of een ander professioneel reparatiebedrijf.

Probleem	Mogelijke oorzaak	Probleemoplossing
Het apparaat werkt niet.	De stekker zit niet goed in het stopcontact.	Trek de netstekker uit het stopcontact en steek hem opnieuw in het stopcontact.
	Het stopcontact is defect.	Controleer het gearde stopcontact door er een ander apparaat op aan te sluiten.



---

## 9. Reiniging



### **WAARSCHUWING!**

#### **Gevaar voor elektrische schok!**

Er bestaat gevaar voor een elektrische schok door onderdelen die onder spanning staan.

- Het apparaat mag niet worden ondergedompeld in water of een andere vloeistof en niet onder stromend water worden gehouden, omdat dit een elektrische schok tot gevolg kan hebben.
- Trek voordat u het apparaat gaat schoonmaken de stekker uit het stopcontact.
- Voorkom dat er vloeistof in het apparaat terechtkomt.



### **WAARSCHUWING!**

#### **Gevaar voor letsel!**

Er bestaat snijgevaar door contact met de scherpe randen van de rotorbladen binnen in de behuizing.

- Haal het apparaat niet uit elkaar om de rotorbladen te reinigen.



### **LET OP!**

#### **Schade aan het apparaat!**

Door verkeerd gebruik van schoonmaakmiddelen bij het reinigen van de ventilator kan het oppervlak beschadigd raken.

- Gebruik geen chemische oplos- en reinigingsmiddelen, omdat ze het oppervlak van en/of de opschriften op het apparaat kunnen beschadigen.
- Gebruik geen bijtende of schurende reinigingsmiddelen en geen harde spons.

- ▶ Trek de stekker uit het stopcontact voordat u het apparaat reinigt.
- ▶ Reinig het apparaat alleen met een zachte, vochtige doek of een zachte, dunne theedoek.
- ▶ Maak de doek vochtig met een mild sopje om hardnekkig vuil te verwijderen.
- ▶ Droog de behuizing zorgvuldig voordat u het apparaat inschakelt.

## 10. Afvalverwerking



### VERPAKKING

Het apparaat zit ter bescherming tegen transportschade in een verpakking. Verpakkingen zijn gemaakt van materialen die milieuvriendelijk kunnen worden afgevoerd en vakkundig kunnen worden gerecycled.



### APPARAAT

Gebruikte apparaten met het hiernaast afgebeelde symbool mogen niet bij het gewone huishoudelijke afval worden gedeponerd.

Volgens richtlijn 2012/19/EU moet het apparaat aan het einde van de levensduur op een passende manier worden afgevoerd.

Hierbij worden voor hergebruik geschikte stoffen in het apparaat gerecycled, zodat belasting van het milieu wordt voorkomen.

Geef het afgedankte apparaat af bij een inzamelpunt voor elektronisch afval of bij een afvalsorteercentrum. Haal eerst de batterijen uit het apparaat en lever deze apart in bij een inzamelpunt voor lege batterijen.

Neem voor meer informatie contact op met de lokale afvalverwerkingsdienst of met uw gemeente.



### BATTERIJEN

Lege batterijen horen niet bij het huisvuil. Batterijen moeten op de correcte manier worden weggegooid. Hiervoor zijn er bij winkels die batterijen verkopen en bij lokale inzamelpunten bakken aanwezig waarin batterijen kunnen worden gedeponerd. Neem voor meer informatie contact op met uw lokale afvalverwerkingsbedrijf of uw gemeente.

Bij de verkoop van batterijen of accu's en bij de levering van apparaten die batterijen of accu's bevatten, zijn wij verplicht u op het volgende te wijzen:

Als consument bent u wettelijk verplicht om gebruikte batterijen/accu's in te leveren.

Met het symbool met de doorgeslechte afvalbak wordt aangegeven dat de batterij niet bij het huishoudelijke afval mag worden gedaan.

## 11. Technische gegevens

Torenventilator	
Model	MD 10319
Distributeur	MEDION AG Am Zehnhof 77 45307 Essen Duitsland
Handelsregisternummer	HRB 13274
Voeding	220 - 240 V ~ 50Hz/60Hz
Nominaal opgenomen vermogen	45 watt
Veiligheidsklasse	II
Afmetingen (b x h x d)	28 x 79 x 28 mm
Gewicht	ca. 2,13 kg
Maximaal luchtdebiet	24,43 m <sup>3</sup> /min
Bedrijfswaarde*	0,72 (m <sup>3</sup> /min)/W
Geluidsniveau tijdens gebruik	56,14 dB(A)
Afstandsbediening	2 x microbatterij, type AAA, LR03, 1,5 V (meegeleverd) Bereik: ca. 6 m

## 12. Conformiteitsinformatie

 Hierbij verklaart MEDION AG dat dit product in overeenstemming is met de fundamentele eisen en de overige toepasselijke voorschriften:

- EMC-richtlijn 2014/30/EU
- Laagspanningsrichtlijn 2014/35/EU
- Ecodesignrichtlijn 2009/125/EG (en Ecodesignverordening 2019/1782)
- RoHS-richtlijn 2011/65/EU

## 13. Service-informatie

Wanneer uw apparaat niet zoals gewenst of verwacht functioneert, neem dan contact op met onze klantenservice. U heeft verschillende mogelijkheden, om met ons contact op te nemen:

- In onze Service Community vindt u andere gebruikers en onze medewerkers en daar kunt u uw ervaringen uitwisselen en uw kennis delen.  
U vindt onze Service Community onder [community.medion.com](http://community.medion.com).
- U kunt natuurlijk ook ons contactformulier gebruiken onder [www.medion.com/contact](http://www.medion.com/contact).
- En bovendien staat ons serviceteam ook via de hotline of per post ter beschikking.

Nederland	
Openingstijden Hotline	Klantenservice
Ma - vr: 07.00 - 23.00 uur Za - zo: 10.00 - 18:00 uur	☎ 0900 - 2352534
Buiten deze tijden kunt u op het genoemde nummer te allen tijde gebruik maken van onze voicemaildienst met terugbeloptie.	
Serviceadres	
<b>MEDION B.V.</b> <b>John F.Kennedylaan 16a</b> <b>5981 XC Panningen</b> <b>Nederland</b>	
België	
Openingstijden	Service Hotline
Ma - vr: 09:00 - 19:00	☎ 02 - 200 61 98
Serviceadres	
<b>MEDION B.V.</b> <b>John F.Kennedylaan 16a</b> <b>5981 XC Panningen</b> <b>Nederland</b>	

## Luxemburg

### Openingstijden

### Klantenservice

Ma - vr: 09:00 - 19:00

☎ 34 - 20 808 664

### Serviceadres

**MEDION B.V.**  
**John F.Kennedylaan 16a**  
**5981 XC Panningen**  
**Nederland**

## Nederland



Deze en vele andere gebruiksaanwijzingen staan ter beschikking om te downloaden via het serviceportaal [www.medion.com/nl/service/start/](http://www.medion.com/nl/service/start/).

Daar vindt u ook drivers en andere software voor verschillende apparaten.

Ook kunt u de QR-code hiernaast scannen en de gebruiksaanwijzing via het serviceportaal downloaden op uw mobiele eindapparaat.

## België



Deze en vele andere gebruiksaanwijzingen staan ter beschikking om te downloaden via het serviceportaal [www.medion.com/be/nl/service/start/](http://www.medion.com/be/nl/service/start/).

Daar vindt u ook drivers en andere software voor verschillende apparaten.

Ook kunt u de QR-code hiernaast scannen en de gebruiksaanwijzing via het serviceportaal downloaden op uw mobiele eindapparaat.

## Luxemburg



Deze en vele andere gebruiksaanwijzingen staan ter beschikking om te downloaden via het serviceportaal [www.medion.com/lu/fr/](http://www.medion.com/lu/fr/).

Daar vindt u ook drivers en andere software voor verschillende apparaten.

Ook kunt u de QR-code hiernaast scannen en de gebruiksaanwijzing via het serviceportaal downloaden op uw mobiele eindapparaat.

---

## 14. Colofon

Copyright © 2020

Laatst gewijzigd op: 21.12.2020

Alle rechten voorbehouden.

Deze gebruiksaanwijzing is auteursrechtelijk beschermd.

Duplicatie in mechanische, elektronische of welke andere vorm dan ook zonder schriftelijke toestemming van de fabrikant is verboden.

Het copyright berust bij de firma:

**MEDION AG**

**Am Zehnthof 77**

**45307 Essen**

**Duitsland**

Het bovenstaande adres is geen retouradres. Neem altijd eerst contact op met onze klantenservice.

---

## 15. Algemene garantievoorwaarden

### 15.1. Algemeen

De looptijd van de garantie bedraagt 24 maanden en gaat in op de dag van aankoop van het product. De garantie heeft betrekking op alle materiaal- en fabricagefouten die bij normaal gebruik kunnen optreden.

Bewaar het originele aankoopbewijs goed. De garantieverlener behoudt zich het recht voor om een reparatie onder garantie of een bevestiging van de garantie te weigeren, indien dit bewijs niet kan worden overgelegd.

Zorg ervoor dat uw apparaat wanneer het moet worden opgestuurd, transportveilig is verpakt. Tenzij anders is aangegeven, komen de verzendkosten voor uw rekening en draagt u het transportrisico. Voor aanvullend opgestuurde materialen die geen deel uitmaken van de oorspronkelijke levering van het product, aanvaardt de garantieverlener geen aansprakelijkheid.

Stuur met het apparaat een zo gedetailleerd mogelijke beschrijving van het probleem mee. Neem voordat u een garantieclaim indient of het apparaat opstuurt contact op met de hotline van de garantieverlener of met het serviceportaal. Daar wordt u geïnformeerd wat u verder moet doen.

Deze garantie heeft geen invloed op uw wettelijke recht op garantie. Op deze garantie is het recht van toepassing van het land waar het product in eerste instantie door een eindgebruiker is aangeschaft.

---

### 15.1.1. Omvang

In geval van een door deze garantie gedekt defect aan het product garandeert de garantieverlener met deze garantie de reparatie of vervanging van het product. De beslissing of een apparaat wordt gerepareerd of vervangen, wordt genomen door de garantieverlener. Met betrekking hiertoe kan de garantieverlener naar eigen inzicht besluiten om een onder de garantie vallend apparaat dat ter reparatie is opgestuurd te vervangen door een volledig gereviseerd apparaat van dezelfde kwaliteit. Op batterijen en accu's wordt geen garantie gegeven. Ditzelfde geldt voor verbruiksmaterialen, dat wil zeggen voor onderdelen die tijdens het gebruik van het apparaat regelmatig moeten worden vervangen, zoals de projectielamp in een beamer.

Een pixelfout (een permanent gekleurde, lichte of donkere beeldpunt) kan niet zonder meer worden aangemerkt als een defect. Het exacte aantal toegestane defecte pixels wordt beschreven in de gebruiksaanwijzing van het betreffende product.

Voor ingebrachte beelden op plasma- en lcd-schermen die zijn ontstaan door een verkeerd gebruik van het apparaat, is de garantieverlener niet aansprakelijk. Hoe u uw plasma- of lcd-scherm precies moet gebruiken, wordt beschreven in de gebruiksaanwijzing van het betreffende product.

De garantie geldt niet voor afspeelfouten door gegevensdragers met een niet-compatibel formaat en afspeelfouten die berusten op het gebruik van ongeschikte software.

Wanneer tijdens de reparatie wordt vastgesteld dat er sprake is van een fout of storing die niet door de garantie wordt gedekt, behoudt de garantieverlener zich het recht voor om de ontstane kosten in de vorm van een vast bedrag aan verwerkingskosten en de reparatiekosten (materiaal en arbeidsloon) na overlegging van een kostenraming aan de klant in rekening te brengen. Hierover wordt u als klant vooraf geïnformeerd. Het is aan u of u hiermee al dan niet akkoord gaat.

### 15.1.2. Uitsluiting

Voor gebreken en schade die ontstaan door inwerking van buitenaf, onopzettelijke beschadiging, verkeerd gebruik, aan het product aangebrachte veranderingen, ombouw, uitbreidingen, gebruik van onderdelen van derden, nalatigheid, virussen of softwarefouten, verkeerd transport, ongeschikte verpakking of verlies bij retourzending van het product kan de garantieverlener niet aansprakelijk worden gesteld.

De garantie vervalt indien de fout of storing in het product is ontstaan door onderhouds- of reparatiewerkzaamheden die niet zijn uitgevoerd door een door de garantieverlener geautoriseerde servicepartner, maar door iemand anders. De garantie vervalt ook indien stickers of serienummers van het apparaat of een onderdeel van het apparaat zijn gewijzigd of onleesbaar zijn gemaakt.



---

### **15.1.3. Servicehotline**

Voordat u het apparaat opstuurt naar de garantieverlener, moet u via de servicehotline of het serviceportaal contact met ons opnemen. U krijgt dan nadere informatie over wat u moet doen om gebruik te maken van uw recht op garantie.

Voor het bellen met de hotline worden mogelijk kosten in rekening gebracht.

De servicehotline dient in geen geval ter vervanging van een gebruikerstraining voor software of hardware, het raadplegen van de gebruiksaanwijzing of voor het bieden van ondersteuning bij het gebruik van producten van derden.

## **15.2. Bijzondere garantievoorwaarden voor reparatie of vervanging op locatie**

Indien u recht hebt op reparatie of vervanging op locatie, gelden voor uw product de bijzondere garantievoorwaarden voor reparatie of vervanging op locatie.

Voor de uitvoering van een reparatie of vervanging op locatie moet door u het volgende worden gewaarborgd:

- Aan medewerkers van de garantieverlener die zich voor het bovenstaande doel bij u melden, dient onbeperkte, veilige en onmiddellijke toegang tot de apparaten te worden verleend.
- Telecommunicatievoorzieningen die deze medewerkers nodig hebben voor het naar behoren uitvoeren van hun opdracht, voor test- en diagnosedoeleinden en voor het verhelpen van problemen, moeten door u op eigen kosten ter beschikking worden gesteld.
- Na gebruikmaking van de diensten van de garantieverlener bent u zelf verantwoordelijk voor het herstel van uw eigen applicaties.
- Na gebruikmaking van de diensten van de garantieverlener bent u zelf verantwoordelijk voor de configuratie en aansluiting van eventueel aanwezige externe apparaten.
- Afspraken voor reparatie of vervanging op locatie kunnen tot maximaal 48 uur van tevoren kosteloos worden afgezegd. Daarna zijn wij genoodzaakt om de kosten die wij moeten maken door het te laat of niet afzeggen van de afspraak bij u in rekening te brengen.

# Índice

<b>1.</b>	<b>Información acerca de este manual de instrucciones</b> .....	<b>92</b>
1.1.	Explicación de los símbolos.....	92
<b>2.</b>	<b>Uso conforme a lo previsto</b> .....	<b>94</b>
<b>3.</b>	<b>Indicaciones de seguridad</b> .....	<b>95</b>
3.1.	Grupo de personas limitado .....	95
3.2.	Alimentación eléctrica .....	96
3.3.	Peligros específicos del producto .....	98
3.4.	Emisiones de ruido .....	99
3.5.	Manipulación de pilas .....	99
<b>4.</b>	<b>Volumen de suministro</b> .....	<b>101</b>
<b>5.</b>	<b>Vista general del aparato</b> .....	<b>102</b>
5.1.	Teclas de mando e indicadores luminosos .....	103
5.2.	Mando a distancia.....	105
<b>6.</b>	<b>Antes del primer uso</b> .....	<b>106</b>
6.1.	Montaje.....	106
6.2.	Colocación de las pilas en el mando a distancia.....	108
<b>7.</b>	<b>Manejo</b> .....	<b>109</b>
7.1.	Encendido del aparato .....	109
7.2.	Ajuste de la velocidad .....	109
7.3.	Ajuste del modo operativo .....	109
7.4.	Activación/desactivación de la oscilación .....	110
7.5.	Ajuste del temporizador .....	110
7.6.	Apagado del aparato .....	110
<b>8.</b>	<b>Solución de fallos</b> .....	<b>111</b>
<b>9.</b>	<b>Limpieza</b> .....	<b>111</b>
<b>10.</b>	<b>Eliminación</b> .....	<b>113</b>
<b>11.</b>	<b>Datos técnicos</b> .....	<b>114</b>
<b>12.</b>	<b>Información de conformidad</b> .....	<b>114</b>
<b>13.</b>	<b>Informaciones de asistencia técnica</b> .....	<b>115</b>
<b>14.</b>	<b>Aviso legal</b> .....	<b>116</b>
<b>15.</b>	<b>Condiciones generales de garantía</b> .....	<b>117</b>
15.1.	Aspectos generales .....	117
15.2.	Condiciones especiales de garantía para la reparación o sustitución in situ .....	119

---

# 1. Información acerca de este manual de instrucciones



Muchas gracias por haber elegido nuestro producto. Le deseamos que disfrute con este aparato.

Antes de la puesta en marcha, lea atentamente las indicaciones de seguridad. Tenga en cuenta las advertencias que aparecen en el propio aparato y en el manual de instrucciones.

Mantenga siempre a mano el manual de instrucciones. En caso de que venda o transfiera el aparato, es imprescindible que entregue también este manual de instrucciones, ya que constituye una parte esencial del producto.

## 1.1. Explicación de los símbolos



### **¡PELIGRO!**

Advertencia de peligro de muerte inminente.



### **¡ADVERTENCIA!**

Advertencia de posible peligro de muerte o de lesiones graves irreversibles.



### **¡ATENCIÓN!**

Advertencia de posibles lesiones de grado medio o leve.



### **¡ADVERTENCIA!**

Advertencia de peligro por descarga eléctrica.



### **¡AVISO!**

Respete las indicaciones para evitar daños materiales.



Información más detallada para el uso del aparato.



Respete las indicaciones del manual de instrucciones.

- Signo de numeración/información sobre eventos durante el manejo.
- ▶ Instrucción operativa que debe ejecutarse.
- Indicaciones de seguridad que deben ejecutarse.

### **Clase de protección II**

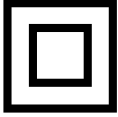

Los aparatos eléctricos de la clase de protección II son aparatos que disponen de un aislamiento doble o reforzado continuo y que no tienen posibilidad de conexión de un conductor de puesta a tierra. La carcasa de un aparato eléctrico aislado con material aislante de la clase de protección II puede constituir total o parcialmente el aislamiento adicional o reforzado.



Declaración de conformidad (véase el capítulo „Konformitätsinformation“). Los productos marcados con este símbolo cumplen los requisitos de las directivas CE.



### **Eliminación respetuosa con el medioambiente**

Los aparatos con este símbolo se deben eliminar de manera respetuosa con el medioambiente.



### **Eliminación respetuosa con el medioambiente**

Las pilas deben eliminarse de forma respetuosa con el medioambiente.

---

## **2. Uso conforme a lo previsto**

Este aparato sirve para hacer circular el aire en espacios interiores cerrados privados.

Nunca utilice el aparato al aire libre.

Este aparato ha sido diseñado exclusivamente para el uso particular y no está indicado para fines comerciales/industriales.

Tenga en cuenta que cualquier uso indebido del aparato conlleva la pérdida de la garantía:

- No modifique el aparato sin nuestro consentimiento. Utilice exclusivamente aparatos suplementarios suministrados o autorizados por nosotros.
- Utilice exclusivamente accesorios y recambios suministrados o autorizados por nosotros.
- Tenga en cuenta toda la información contenida en este manual de instrucciones, especialmente las indicaciones de seguridad. Cualquier otro uso se considerará contrario al uso previsto y puede provocar daños materiales o personales.

---

## 3. Indicaciones de seguridad

### 3.1. Grupo de personas limitado



#### **¡ADVERTENCIA!**

#### **¡Peligro de sufrir lesiones!**

Peligro de lesiones para niños y personas con capacidades mentales, sensoriales o físicas reducidas (como personas parcialmente discapacitadas, personas mayores con limitaciones en sus capacidades físicas y mentales) o con falta de experiencia y conocimiento (como niños mayores).

- El aparato y los accesorios se deben guardar en un lugar fuera del alcance de los niños.
- Este aparato también puede ser utilizado por niños a partir de 8 años y por personas con disminución de sus facultades físicas, sensoriales o psíquicas o por personas inexpertas, siempre y cuando lo hagan bajo supervisión o se les haya instruido sobre la manipulación segura del aparato y sobre sus posibles riesgos.
- Los niños no deben jugar con el aparato.
- La limpieza y el mantenimiento que debe realizar el usuario no deben ser ejecutados por niños.
- Los niños no son conscientes de los posibles peligros derivados de la manipulación de aparatos eléctricos. Al utilizar el aparato, tenga especial cuidado si hay niños cerca.
- Guarde todos los materiales de embalaje usados (bolsas, piezas de poliestireno, etc.) fuera del alcance de los niños.
- No deje que los niños jueguen con el embalaje.
- Mantenga alejados del aparato y del cable de conexión a los niños menores de 8 años.



## **¡PELIGRO!**

### **¡Peligro de asfixia!**

Las láminas de embalaje pueden tragarse o utilizarse de forma inadecuada con el consiguiente peligro de asfixia.

- Mantenga el material de embalaje, p. ej., láminas o bolsas de plástico, alejado de los niños.
- No permita que los niños jueguen con el material de embalaje.

## **3.2. Alimentación eléctrica**



## **¡ADVERTENCIA!**

### **¡Riesgo de descarga eléctrica/cortocircuito!**

Existe riesgo de descarga eléctrica/cortocircuito debido a las piezas conductoras de electricidad.

- El aparato no se debe sumergir en agua u otros líquidos, ni enjuagarse con agua, dado que se podría producir una descarga eléctrica.
- Conecte el aparato exclusivamente a una toma de corriente debidamente instalada y accesible que se encuentre cercana al lugar de instalación. La tensión de alimentación local debe corresponderse con los datos técnicos del aparato.
- Es necesario poder acceder libremente a la toma de corriente por si se necesita desenchufar con rapidez el aparato en un momento dado.
- Desenchufe el aparato de la red eléctrica en los siguientes casos:
  - cuando lo vaya a limpiar;
  - cuando no vaya a utilizarlo más;
  - cuando no lo esté vigilando.
- Tire siempre de la clavija de enchufe y no del cable de alimentación.

- 
- No coloque el aparato cerca de un lavabo o fregadero ni lo exponga a gotas o salpicaduras de agua.
  - Utilice el aparato únicamente en interiores.
  - Nunca utilice el aparato al aire libre.
  - Asegúrese de que el cable de alimentación no entre en contacto con objetos o superficies calientes.
  - No ponga en marcha el aparato si este o el cable de alimentación presentan daños visibles o si el aparato se ha caído.
  - En caso de tormenta, los aparatos conectados a la red eléctrica pueden sufrir daños. Por ello, desenchufe el aparato de la red eléctrica siempre que haya tormenta.
  - Antes de utilizarlo por primera vez y después de cada uso, compruebe si hay daños en el aparato o en el cable de alimentación.
  - Desenrolle el cable de alimentación por completo.
  - No doble ni aplaste el cable de alimentación.
  - Si detecta daños de transporte, diríjase de inmediato al servicio técnico.
  - Nunca modifique el aparato por cuenta propia, ni intente abrir o reparar ningún componente del aparato.
  - Encargue siempre la reparación del cable de alimentación a un taller autorizado o diríjase al servicio técnico de Medion para evitar accidentes.
  - No toque nunca el enchufe con las manos mojadas.
  - No exponga el aparato a condiciones extremas. Se debe evitar lo siguiente:
    - una alta humedad del aire o humedad en general;
    - temperaturas extremadamente altas o bajas;
    - la radiación solar directa;
    - llama abierta.





## **¡ATENCIÓN!**

### **¡Peligro de sufrir lesiones!**

Existe riesgo de sufrir lesiones por un uso descuidado.

- Nunca deje el aparato sin vigilancia durante su funcionamiento.
- Asegúrese de que no se pueda tropezar con el cable de alimentación; no utilice cables de prolongación.
- Coloque el aparato sobre una superficie firme y plana.
- No coloque el aparato en el borde de una mesa, ya que podría volcar y caerse.



## **¡AVISO!**

### **¡Posibles daños materiales!**

El aparato se puede dañar por un uso inadecuado.

- El cable de alimentación no se debe doblar ni enrollar alrededor del aparato. Durante el funcionamiento, desenrolle el cable completamente. No doble ni aplaste el cable de alimentación.
- En caso de tormenta, los aparatos conectados a la red eléctrica pueden sufrir daños. Por esa razón, debe desconectar el aparato de la red eléctrica en caso de tormenta.

### **3.3. Peligros específicos del producto**

- ¡El ventilador solo debe utilizarse en estado completamente montado!
- No introduzca los dedos ni ningún otro objeto en la rejilla de protección.
- Procure que cerca del aparato no cuelguen/haya tejidos como cortinas o similares que puedan engancharse en el aparato.

- 
- No ponga en marcha el aparato sobre superficies irregulares ni cerca de escaleras. Evite que el aparato pueda volcar durante el funcionamiento (p. ej., debido a bordes en el suelo).
  - ¡Controle todas las atornilladuras y conexiones enchufables a intervalos periódicos!
  - Apriete los tornillos sueltos y corrija la sujeción de las conexiones enchufables.
  - En caso de tormenta, apague el aparato y desenchufe la clavija de enchufe de la toma de corriente.
  - No sostenga el aparato mientras esté en funcionamiento.
  - No coloque ningún objeto sobre el aparato.
  - Nunca utilice el aparato en zonas con peligro de explosión. Por ejemplo, en estaciones de servicio, zonas de almacenamiento de combustibles o zonas en las que se procesan disolventes. El aparato tampoco se debe utilizar en entornos con aire contaminado de partículas (p. ej., polvo de harina o de serrín).

### **3.4. Emisiones de ruido**

- El nivel de presión sonora del ventilador es inferior a 57 dB (A).

### **3.5. Manipulación de pilas**

El mando a distancia funciona con pilas. Observe al respecto las siguientes indicaciones:

- Evite el contacto con el ácido de las pilas. En caso de contacto con la piel, los ojos o las mucosas, lave inmediatamente las zonas afectadas con abundante agua limpia y acuda de inmediato al médico.
- Mantenga las pilas nuevas y usadas alejadas de los niños.



## **¡ADVERTENCIA!**

### **¡Peligro de quemaduras!**

El mando a distancia contiene dos pilas. En caso de ingestión, en el plazo de 2 horas estas pilas pueden provocar quemaduras internas serias con posibles consecuencias letales.

- Si sospecha que se han ingerido pilas o que estas se han introducido en cualquier otra parte del cuerpo, solicite asistencia médica inmediatamente.
- No ingiera las pilas, ya que existe peligro de quemaduras químicas.
- No siga utilizando el mando a distancia si el compartimento de las pilas no cierra correctamente y manténgalo alejado de los niños.



## **¡ADVERTENCIA!**

### **¡Peligro de explosión!**

¡En caso de un cambio inadecuado de las pilas existe peligro de explosión!

- Sustituya las pilas solo por otras del mismo tipo o un tipo equivalente.
- Nunca intente recargar las pilas. ¡Existe peligro de explosión!
- Nunca exponga las pilas a un calor excesivo (como luz solar, fuego o similares).
- Guarde las pilas en un lugar fresco y seco. El calor intenso directo puede dañar las pilas. Por ello, no exponga el aparato a fuentes de calor intensas.
- No cortocircuite las pilas.
- No lance las pilas al fuego.
- Extraiga inmediatamente del aparato las pilas con fugas. Limpie los contactos antes de insertar pilas nuevas. ¡Existe peligro de quemaduras a causa del ácido de las pilas!
- Retire también las pilas gastadas del aparato.

- En caso de que no vaya a utilizar el aparato durante un periodo prolongado, extraiga las pilas.
- Antes de colocar las pilas, compruebe si los contactos en el aparato y en las pilas están limpios y, de ser necesario, límpielos.
- Básicamente deben utilizarse solo pilas nuevas del mismo tipo. Nunca mezcle pilas nuevas y usadas.
- Al insertar las pilas preste atención a la polaridad (+/-).

## 4. Volumen de suministro



**¡PELIGRO!**

**¡Peligro de asfixia!**

Existe peligro de asfixia por la ingestión o inhalación de piezas pequeñas o láminas de plástico.

- Mantenga la lámina de plástico del embalaje alejada de los niños.
- 
- ▶ Extraiga el producto del embalaje y retire todo el material de embalaje.
  - ▶ Compruebe que el suministro esté completo y, si no fuera este el caso, avísenos dentro de un plazo de 14 días después de su compra.
- Con el paquete que ha adquirido recibirá lo siguiente:
- Ventilador MD 10319
    - Tuerca de seguridad
    - Pie de apoyo con 4 tornillos de fijación
  - Mando a distancia con 2 micropilas, tipo AAA LR03 1,5 V
  - Manual de instrucciones

## 5. Vista general del aparato

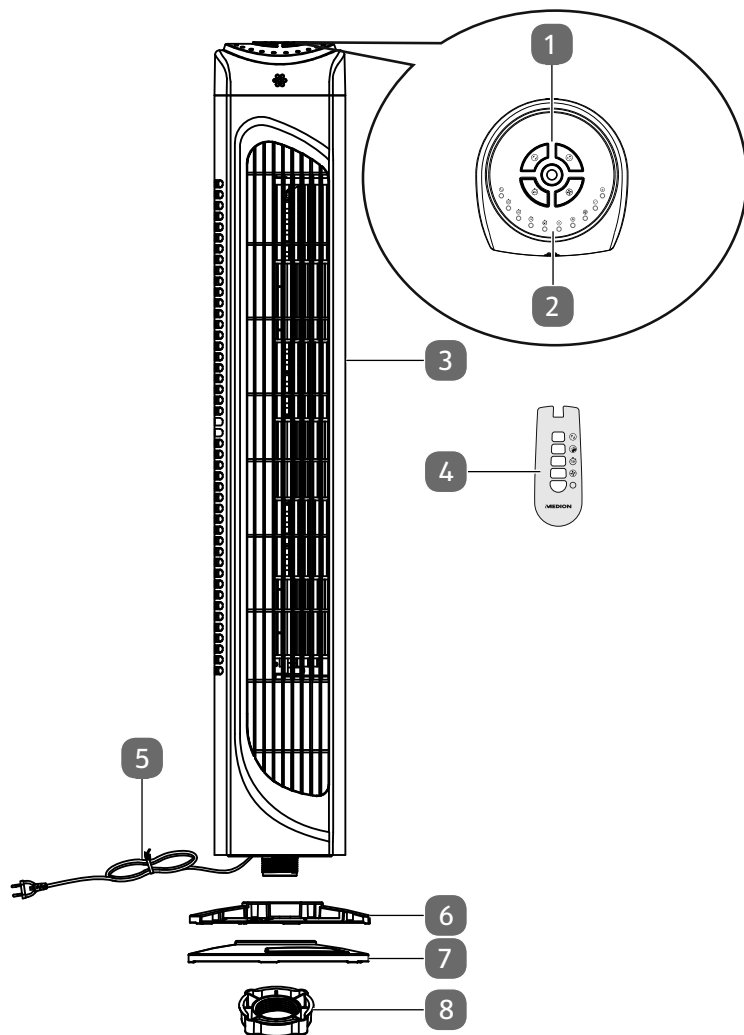



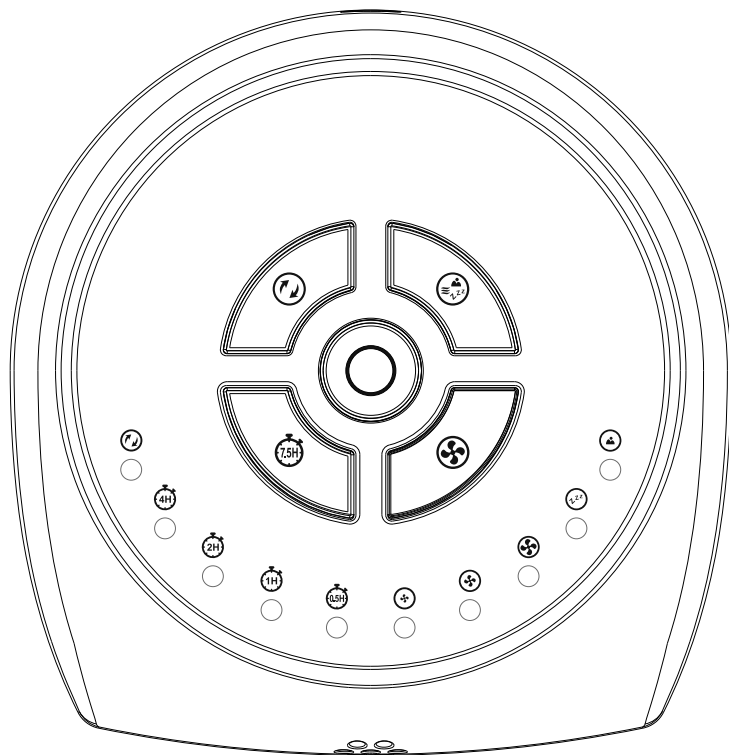

- 1) Teclas de mando
- 2) Indicadores luminosos
- 3) Carcasa
- 4) Mando a distancia
- 5) Clavija de enchufe
- 6) Parte trasera del pie
- 7) Parte delantera del pie
- 8) Tuerca de seguridad











## 5.1. Teclas de mando e indicadores luminosos



Teclas de mando del ventilador de torre

	Activación de la oscilación
	Ajuste del modo operativo
	Apagado del aparato
	Activación/ajuste del temporizador
	Encendido del aparato/ajuste de la velocidad

## Indicadores luminosos del ventilador de torre

	Oscilación activada
	Temporizador ajustado a 4 horas
	Temporizador ajustado a 2 horas
	Temporizador ajustado a 1 hora
	Temporizador ajustado a 0,5 horas
	Velocidad baja ajustada
	Velocidad media ajustada
	Velocidad alta ajustada
	Modo operativo «Dormir» ajustado
	Modo operativo «Natural» ajustado





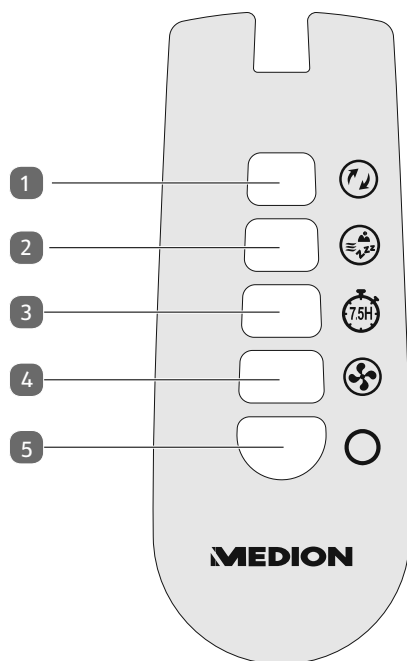

El temporizador puede ajustarse en pasos de media hora (0,5 H). Si hay varios indicadores luminosos encendidos simultáneamente, estos se suman (p. ej., 2 H + 1 H + 0,5 H = 3,5 horas de funcionamiento). Como máximo se puede ajustar un tiempo de funcionamiento de 7,5 horas.

## 5.2. Mando a distancia



Teclas del mando a distancia

	1) Activación/desactivación de la oscilación
	2) Ajuste del modo operativo
	3) Activación/ajuste del temporizador
	4) Encendido del aparato/ajuste de la velocidad
	5) Apagado del aparato



## 6. Antes del primer uso



### **¡AVISO!**

#### **¡Posibles daños materiales!**

Si el pie no está fijado, el ventilador puede volcar y caer.

- El ventilador solo debe utilizarse o encenderse una vez esté completamente montado.



### **¡ADVERTENCIA!**

#### **¡Peligro de sufrir lesiones!**

Peligro de sufrir cortes con las palas del rotor en movimiento.

- No introduzca los dedos ni ningún objeto en la carcasa a través de la rejilla de protección.

- ▶ Retire todos los materiales de embalaje.
- ▶ Monte el aparato como se describe a continuación.

### 6.1. Montaje

Necesita un destornillador de estrella.

- ▶ Retire la tuerca de seguridad situada en la parte inferior del ventilador.
- ▶ Retire los cuatro tornillos de la mitad del pie con la ayuda de un destornillador en estrella.

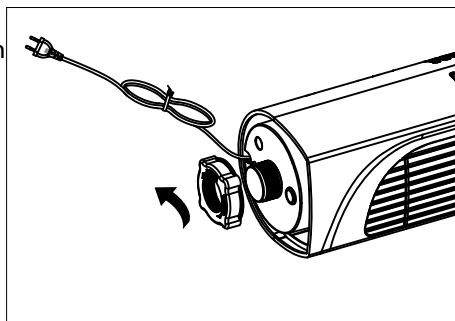

- ▶ Tienda el cable de alimentación a través de la canaleta de cables en el pie para garantizar la estabilidad del aparato.

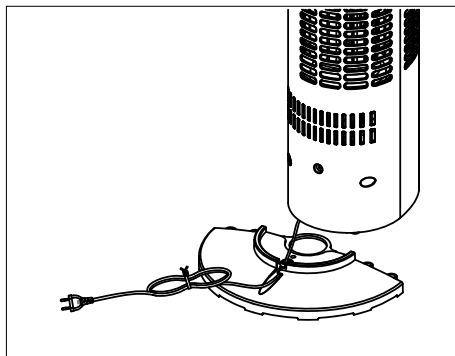

- ▶ Junte las dos mitades del pie de forma que ambas encajen exactamente entre sí.
- ▶ Fije las dos mitades del pie con los tornillos retirados previamente.

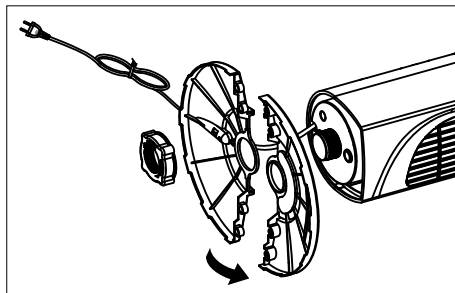

- ▶ Coloque el pie en la base.
- ▶ Fije el ventilador enroscando la tuerca de seguridad en la base.

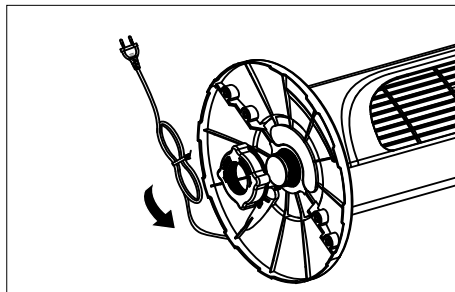

## 6.2. Colocación de las pilas en el mando a distancia

El mando a distancia contiene dos micropilas, tipo AAA LR03 1,5 V.

Si el aparato no responde o responde mal al mando a distancia, es necesario cambiar las pilas. Para ello, proceda tal y como se describe a continuación:

- ▶ Presione la palanca de bloqueo de la parte trasera del mando a distancia y retire la tapa del compartimento de las pilas.
- ▶ Saque ambas pilas del compartimento.
- ▶ Elimine las pilas usadas conforme a las disposiciones legales.
- ▶ Coloque dos micropilas nuevas del tipo AAA LR03 1,5 V en el compartimento. Al hacerlo, preste atención a la polaridad correcta.
- ▶ Vuelva a poner la tapa hasta el tope en el mando a distancia.

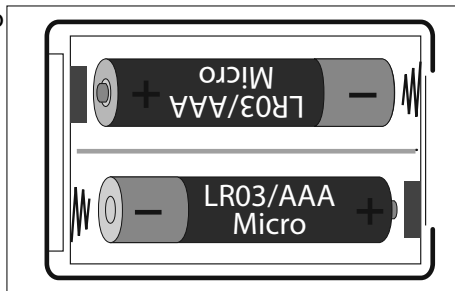

## 7. Manejo

- ▶ Coloque el aparato sobre una superficie plana.
- ▶ Enchufe la clavija en una toma de corriente adecuada.



Puede manejar el aparato mediante las teclas de mando del propio aparato o a través del mando a distancia suministrado. Las teclas del mando a distancia son idénticas a las del aparato. Realizan las mismas funciones, tal como se describen arriba.

### 7.1. Encendido del aparato

- ▶ Pulse la tecla  **ENCENDIDO DEL APARATO/AJUSTE DE LA VELOCIDAD** para encender el ventilador.

### 7.2. Ajuste de la velocidad

- ▶ Pulse la tecla  **ENCENDIDO DEL APARATO/AJUSTE DE LA VELOCIDAD** para cambiar entre las velocidades.

El indicador luminoso cambia entre las distintas velocidades.

Son posibles las siguientes velocidades:

- Low = velocidad baja
- Mid = velocidad media
- High = velocidad alta

### 7.3. Ajuste del modo operativo

- ▶ Pulse la tecla  **AJUSTE DEL MODO OPERATIVO** para cambiar entre los modos operativos.

El indicador luminoso cambia entre los distintos modos operativos.

Son posibles los siguientes modos operativos:

- Normal
- Natural
- Dormir



En el modo operativo «Normal» no hay encendida ninguna indicación luminosa.

---

## 7.4. Activación/desactivación de la oscilación

- ▶ Pulse la tecla  **ACTIVACIÓN/DESACTIVACIÓN DE LA OSCILACIÓN** para activar la oscilación.

Con la oscilación activada se enciende el indicador luminoso correspondiente.



Al activar la oscilación, el ventilador empieza un movimiento basculante.

La amplitud del giro es de 60°.

- ▶ Pulse de nuevo la tecla  **ACTIVACIÓN/DESACTIVACIÓN DE LA OSCILACIÓN** para desactivar la oscilación.

Tras desactivar la oscilación, el ventilador permanece en la última posición.

## 7.5. Ajuste del temporizador

- ▶ Pulse la tecla  **ACTIVACIÓN/DESACTIVACIÓN DEL TEMPORIZADOR** para ajustar un tiempo de funcionamiento tras el cual se apagará automáticamente el aparato.

El indicador luminoso cambia entre los distintos tiempos de funcionamiento.



El temporizador puede ajustarse en pasos de media hora (0,5 H).

Si hay varios indicadores luminosos encendidos simultáneamente, estos se suman (p. ej., 2 H + 1 H + 0,5 H = 3,5 horas de funcionamiento).

Como máximo se puede ajustar un tiempo de funcionamiento de 7,5 horas.

## 7.6. Apagado del aparato

- ▶ En funcionamiento, pulse la tecla  **APAGADO DEL APARATO** para apagar el ventilador.
- ▶ Desenchufe la clavija de la toma de corriente.

## 8. Solución de fallos

Si se produce una avería en el aparato, compruebe primero si puede solucionar el problema con ayuda del siguiente resumen.

En ningún caso trate de reparar usted mismo los aparatos. Si fuera necesario reparar el aparato, diríjase a nuestro Centro de servicio técnico o a cualquier otro taller especializado autorizado.

Problema	Posible causa	Solución
El aparato no funciona.	La clavija de enchufe no está bien enchufada.	Desenchúfela y vuelva a enchufarla.
	La toma de corriente con puesta a tierra está defectuosa.	Compruebe la toma de corriente con puesta a tierra enchufando otro aparato.

## 9. Limpieza



### ¡ADVERTENCIA!

#### ¡Peligro de descarga eléctrica!

Existe peligro de descarga eléctrica a causa de las piezas conductoras de electricidad.

- El aparato no se debe sumergir en agua u otros líquidos, ni enjuagarse con agua, dado que se podría producir una descarga eléctrica.
- Desenchufe la clavija de la toma de corriente antes de proceder a la limpieza.
- Procure que no penetren líquidos en el aparato.



### ¡ADVERTENCIA!

#### ¡Peligro de sufrir lesiones!

Existe peligro de corte con el filo de las palas del rotor en el interior de la carcasa.

- No desmonte el aparato para limpiar las palas del rotor.



## **¡AVISO!**

### **¡Daños en el aparato!**

El uso inadecuado de productos de limpieza en el ventilador puede dañar las superficies.

- No utilice disolventes ni productos de limpieza químicos, puesto que podrían dañar la superficie o las inscripciones del aparato.
  - No utilice productos de limpieza corrosivos o abrasivos ni estropajos.
- 
- ▶ Antes de limpiar el aparato, desconecte la clavija de enchufe de la toma de corriente.
  - ▶ Limpie la carcasa únicamente con un trapo suave humedecido o un paño de cocina suave y fino.
  - ▶ Humedezca el paño con agua jabonosa templada para eliminar la suciedad más difícil.
  - ▶ Seque cuidadosamente la carcasa antes de encender el aparato.

## 10. Eliminación



### EMBALAJE

El aparato se envía embalado para protegerlo de posibles daños durante el transporte. Los embalajes están hechos con materiales que pueden desecharse de forma respetuosa con el medioambiente y llevarse a un punto de reciclaje.



### APARATO

Los residuos eléctricos o electrónicos marcados con este símbolo no deben eliminarse con la basura doméstica normal.

De acuerdo con la Directiva 2012/19/UE, al final de su vida útil el aparato debe llevarse a un punto de recogida de residuos adecuado.

De este modo, es posible reutilizar o reciclar los materiales y componentes reutilizables del aparato y proteger el medioambiente.

Lleve el aparato usado a un punto de reciclaje o de recogida de aparatos eléctricos y electrónicos. Extraiga previamente las pilas del aparato y entréguelas separadas a un punto de reciclaje de pilas usadas.

Para más información, diríjase a la empresa municipal de recogida de residuos o a las autoridades locales pertinentes.



### PILAS

Las pilas usadas no pueden tirarse a la basura doméstica normal. Las pilas deben eliminarse de forma apropiada. Con este fin, en los comercios de distribución de pilas, así como en los puntos de recogida locales, se dispone de contenedores adecuados para su eliminación. Para más información consulte a la planta responsable de la eliminación local o a su administración local.

En relación con la comercialización de pilas o el suministro de aparatos que incluyen pilas, estamos obligados a informarle de lo siguiente:

Como usuario final, está obligado por ley a la devolución de pilas usadas.

El símbolo de un cubo de basura tachado significa que la pila no puede tirarse a la basura doméstica normal.



## 11. Datos técnicos

Ventilador de torre	
Modelo	MD 10319
Distribuidor	MEDION AG Am Zehnhof 77 45307 Essen Alemania
Número del registro mercantil	HRB 13274
Alimentación de tensión	220-240 V ~ 50Hz/60Hz
Potencia nominal de entrada	45 W
Clase de protección	II
Dimensiones (An x Al x P)	28 x 79 x 28 mm
Peso	aprox. 2,13 kg
Caudal de aire máximo	24,43 m <sup>3</sup> /min
Relación de servicio	0,72 (m <sup>3</sup> /min)/W
Nivel de ruido en funcionamiento	56,14 dB(A)
Mando a distancia	2 micropilas tipo AAA LR03 1,5 V (incluidas en el volumen de suministro) Alcance: aprox. 6 m

## 12. Información de conformidad



Por la presente, MEDION AG declara que este aparato cumple los requisitos básicos y el resto de disposiciones pertinentes:

- Directiva 2014/30/UE sobre compatibilidad electromagnética
- Directiva 2014/35/UE sobre baja tensión
- Directiva 2009/125/CE sobre diseño ecológico (y Disposición 2019/1782 sobre diseño ecológico)
- Directiva 2011/65/UE sobre restricciones de sustancias peligrosas

## 13. Informaciones de asistencia técnica

En caso de que su aparato no funcione según deseado y esperado, diríjase en primer lugar a nuestro servicio de atención al cliente. Dispone de distintos medios para ponerse en contacto con nosotros:

- Si lo desea, también puede utilizar nuestro formulario de contacto que encontrará en [www.medion.com/contact](http://www.medion.com/contact).
- Por supuesto, nuestro equipo de asistencia técnica también está a su disposición a través de nuestra línea directa o por correo postal.

Horario	Hotline de posventa
Lu-Vi: 08:30-17:30	① (+34) 91 904 28 00
Dirección de asistencia técnica	
<b>MEDION Service Center</b> <b>Visonic S.A.</b> <b>c/ Miguel Faraday, 6</b> <b>Parque Empresarial "La Carpetania", N-IV Km. 13</b> <b>28906 Getafe, Madrid</b> <b>España</b>	



Puede descargarse tanto este como muchos otros manuales de instrucciones a través del portal de servicio [www.medion.com/es/servicio/inicio/](http://www.medion.com/es/servicio/inicio/).

Allí también encontrará controladores y otro software sobre distintos aparatos.

También puede escanear el código QR adjunto y cargar el manual de instrucciones en su dispositivo móvil a través del portal de servicio.

---

## 14. Aviso legal

Copyright © 2020

Versión: 21.12.2020

Reservados todos los derechos.

Este manual de instrucciones está protegido por derechos de autor.

Queda prohibida la reproducción mecánica, electrónica o de cualquier otro tipo sin la autorización por escrito del fabricante.

El copyright pertenece a la empresa:

**MEDION AG**  
**Am Zehnthof 77**  
**45307 Essen**  
**Alemania**

Tenga en cuenta que la dirección indicada arriba no es una dirección para devoluciones. Póngase siempre primero en contacto con nuestro servicio de atención al cliente.

---

## 15. Condiciones generales de garantía

### 15.1. Aspectos generales

El periodo de garantía es de 24 meses a partir de la fecha de compra del producto. La garantía se refiere a todo tipo de daños de material y de producción que puedan surgir durante el uso normal.

Guarde cuidadosamente el comprobante de compra original. El garante se reserva el derecho a rechazar una reparación en garantía o una confirmación de garantía si no se presenta este comprobante.

En caso de ser necesario su envío, rogamos se asegure de que el aparato esté embalado con seguridad para su transporte. Si no se especifica otra cosa, usted cargará con los gastos de envío, así como con el riesgo del transporte. No se asume la responsabilidad por otros materiales enviados que no formen parte del volumen de suministro original del producto.

Rogamos que se entregue al garante junto con el aparato una descripción del fallo lo más detallada posible. Para la reclamación de sus derechos y antes de enviar su aparato, póngase en contacto con la línea de atención al cliente del garante o el portal de servicio. Allí recibirá información sobre los siguientes pasos a seguir.

Esta garantía no tiene ninguna repercusión sobre sus derechos legales y queda sujeta al derecho vigente del país en el que se efectuó la primera compra del producto por parte del cliente final.

DE

FR

NL

ES

IT

---

### **15.1.1. Ámbito de aplicación**

En caso de darse un fallo de su producto cubierto por esta garantía, se asegura con esta garantía la reparación o la sustitución del producto. La decisión de si debe procederse a una reparación o a una sustitución corresponde al garante. En este sentido, este podrá decidir a su parecer si sustituir el aparato entregado para su reparación de garantía por otro acondicionado de la misma calidad en lugar de repararlo. Para las pilas o baterías no se asume ninguna garantía; lo mismo es válido para los materiales de desgaste, es decir, las piezas que se deben sustituir en intervalos periódicos por el uso del aparato, por ejemplo, la lámpara de proyección de un proyector.

Un píxel muerto (punto de color permanente en la imagen, claro u oscuro) no se considera en principio un defecto. Rogamos que consulte la cantidad exacta admisible de puntos defectuosos de la imagen en la descripción del manual de este producto.

No se asume la garantía por imágenes retenidas en aparatos de plasma o LCD que hayan sido originadas por un uso inadecuado del aparato. El procedimiento a seguir para el funcionamiento de su aparato de plasma o LCD puede consultarse en la descripción del manual de este producto.

La garantía no se extiende a errores de reproducción de soportes de datos que hayan sido realizados en un formato no compatible o con un software inadecuado. Si durante la reparación se comprobase que se trata de un fallo no cubierto por la garantía, el garante se reserva el derecho a facturar al cliente los gastos ocasionados en forma de un importe global, así como los costes de la reparación por material y trabajo según un presupuesto. Usted como cliente será informado con anterioridad; le corresponde el derecho a aceptar o rechazar este procedimiento.

### **15.1.2. Exclusión**

No se asume la garantía por fallos y daños originados por influencias externas, daños accidentales, uso inadecuado, así como modificaciones, reformas o ampliaciones realizadas en el producto, uso de piezas procedentes de otros fabricantes, descuido, virus o errores de software, transporte inadecuado, embalaje inadecuado o la pérdida del producto durante su envío para devolución.

La garantía se extinguirá en caso de que el fallo del aparato se haya ocasionado durante un mantenimiento o una reparación efectuados por personal ajeno al servicio técnico autorizado por el garante. También se anulará la garantía si se han modificado o vuelto ilegibles las pegatinas o números de serie del aparato o una parte integrante del mismo.

---

### 15.1.3. Línea de atención al cliente

Antes de remitir el aparato al garante tiene que comunicarse con nosotros a través de la línea de atención al cliente o del portal de servicio. Recibirá la información de cómo podrá hacer valer su derecho a garantía.

El uso de la línea de atención al cliente puede estar sujeto a gastos.

La línea de atención al cliente no significa bajo ningún concepto dar al usuario instrucciones para manejar el software o hardware, leer al usuario el manual de instrucciones o proporcionar asistencia para productos ajenos.

## 15.2. Condiciones especiales de garantía para la reparación o sustitución in situ

Siempre que figure un derecho a reparación in situ o a sustitución in situ, se aplicarán a su producto las condiciones especiales de garantía para la reparación in situ y la sustitución in situ.

Para la realización de la reparación o la sustitución in situ, usted deberá asegurar lo siguiente:

- Deberá concederse al personal del garante que le visite para dicho fin un acceso ilimitado, seguro e inmediato a los aparatos.
- Deberá poner a disposición del personal los dispositivos de telecomunicación que necesite para ejecutar correctamente su encargo, para fines de prueba y de diagnóstico, así como para la eliminación de errores, asumiendo usted los gastos.
- Usted mismo será responsable de la recuperación de sus propias aplicaciones de software después de haber recurrido al servicio de asistencia del garante.
- Usted mismo será responsable de la configuración y la conexión de aparatos externos, si los hubiere, después de haber recurrido al servicio de asistencia del garante.
- El periodo de cancelación libre de costes para la reparación in situ o la sustitución in situ es de 48 horas como mínimo; después tendremos que facturar los gastos que se nos hayan presentado debido a una cancelación demorada o no efectuada.

---

# Contenuto

<b>1.</b>	<b>Informazioni relative alle presenti istruzioni per l'uso .....</b>	<b>121</b>
1.1.	Spiegazione dei simboli.....	121
<b>2.</b>	<b>Utilizzo conforme .....</b>	<b>123</b>
<b>3.</b>	<b>Indicazioni di sicurezza .....</b>	<b>124</b>
3.1.	Limitazione d'uso.....	124
3.2.	Alimentazione elettrica.....	125
3.3.	Pericoli specifici del prodotto .....	127
3.4.	Emissioni acustiche .....	128
3.5.	Utilizzo delle batterie.....	128
<b>4.</b>	<b>Contenuto della confezione.....</b>	<b>130</b>
<b>5.</b>	<b>Panoramica dell'apparecchio .....</b>	<b>131</b>
5.1.	Tasti di comando e indicatori luminosi .....	132
5.2.	Telecomando .....	134
<b>6.</b>	<b>Prima del primo utilizzo .....</b>	<b>135</b>
6.1.	Montaggio.....	135
6.2.	Inserimento delle batterie nel telecomando .....	137
<b>7.</b>	<b>Funzionamento.....</b>	<b>138</b>
7.1.	Accensione dell'apparecchio .....	138
7.2.	Impostazione della velocità .....	138
7.3.	Impostazione della modalità di funzionamento .....	138
7.4.	Accensione/spegnimento dell'oscillazione .....	139
7.5.	Impostazione del timer.....	139
7.6.	Spegnimento dell'apparecchio.....	139
<b>8.</b>	<b>Risoluzione dei problemi .....</b>	<b>140</b>
<b>9.</b>	<b>Pulizia .....</b>	<b>140</b>
<b>10.</b>	<b>Smaltimento.....</b>	<b>142</b>
<b>11.</b>	<b>Dati tecnici .....</b>	<b>143</b>
<b>12.</b>	<b>Informazioni sulla conformità .....</b>	<b>143</b>
<b>13.</b>	<b>Informazioni relative al servizio di assistenza .....</b>	<b>144</b>
<b>14.</b>	<b>Note legali .....</b>	<b>145</b>
<b>15.</b>	<b>Condizioni generali di garanzia.....</b>	<b>146</b>
15.1.	Informazioni generali.....	146
15.2.	Condizioni speciali di garanzia per la riparazione o la sostituzione in loco.....	148

# 1. Informazioni relative alle presenti istruzioni per l'uso



Grazie per aver scelto il nostro prodotto. Ci auguriamo che sia di vostro gradimento.

Prima di mettere in funzione l'apparecchio, leggere attentamente le indicazioni di sicurezza. Osservare le avvertenze riportate sull'apparecchio e nelle istruzioni per l'uso.

Tenere le istruzioni per l'uso sempre a portata di mano. Esse sono parte integrante del prodotto e, in caso di vendita o cessione dell'apparecchio, devono essere consegnate al nuovo proprietario.

## 1.1. Spiegazione dei simboli



### **PERICOLO!**

Pericolo di morte immediato!



### **AVVERTENZA!**

Possibile pericolo di morte e/o di lesioni gravi irreversibili!



### **ATTENZIONE!**

Possibili lesioni di media e/o lieve entità.



### **AVVERTENZA!**

Avvertenza: pericolo di scosse elettriche!



### **AVVISO!**

Seguire le indicazioni al fine di evitare danni materiali!



Ulteriori informazioni sull'utilizzo dell'apparecchio!



Osservare le indicazioni contenute nelle istruzioni per l'uso!



- 
- Punto elenco/informazioni relative a eventi che si possono verificare durante l'utilizzo
  - ▶ Istruzioni operative da seguire
  - Indicazioni di sicurezza da seguire

### **Classe di protezione II**

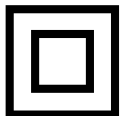

Gli apparecchi elettrici di classe II possiedono un isolamento doppio e/o rinforzato permanente e non hanno possibilità di allacciamento per un conduttore di terra. L'involucro di un apparecchio elettrico rivestito di materiale isolante della classe di protezione II può fungere parzialmente o interamente da isolamento supplementare o rinforzato.



Dichiarazione di conformità (vedere capitolo „Konformitätsinformation“). I prodotti contrassegnati da questo simbolo soddisfano i requisiti delle direttive CE.



### **Smaltimento ecocompatibile**

Gli apparecchi contrassegnati con questo simbolo devono essere smaltiti nel rispetto dell'ambiente.



### **Smaltimento ecocompatibile**

Le batterie devono essere smaltite nel rispetto dell'ambiente.

---

## 2. Utilizzo conforme

Il presente apparecchio serve a far circolare l'aria all'interno di locali privati chiusi.

Non utilizzare l'apparecchio all'aperto.

L'apparecchio è destinato esclusivamente all'uso privato e non a quello industriale/commerciale.

L'utilizzo non conforme comporta il decadimento della garanzia:

- Non modificare il prodotto senza il nostro consenso. Utilizzare esclusivamente apparecchi ausiliari approvati o forniti da noi.
- Utilizzare esclusivamente pezzi di ricambio e accessori forniti o approvati da noi.
- Attenersi a tutte le indicazioni fornite nelle presenti istruzioni per l'uso, in particolare alle indicazioni di sicurezza. Qualsiasi altro utilizzo è considerato non conforme e può provocare danni a persone o cose.

---

## 3. Indicazioni di sicurezza

### 3.1. Limitazione d'uso



#### **AVVERTENZA!**

#### **Pericolo di lesioni!**

Pericolo di lesioni per bambini e persone con ridotte capacità fisiche, sensoriali o intellettive (ad esempio persone parzialmente disabili, anziani con capacità fisiche o intellettive ridotte) o con carenza di esperienza e di conoscenze (ad esempio bambini grandi).

- Tenere l'apparecchio e gli accessori fuori dalla portata dei bambini.
- Il presente apparecchio può essere utilizzato a partire da un'età di 8 anni e da persone con capacità fisiche, sensoriali o intellettive ridotte o con carenza di esperienza e/o di conoscenze, a condizione che siano sorvegliate o istruite circa l'utilizzo sicuro dell'apparecchio e che abbiano compreso i pericoli che ne derivano.
- I bambini non devono giocare con l'apparecchio.
- La pulizia e la manutenzione spettanti all'utilizzatore non devono essere eseguite da bambini.
- I bambini non riconoscono i pericoli associati all'utilizzo di apparecchi elettrici. Prestare particolare attenzione quando si utilizza l'apparecchio in presenza di bambini.
- Tenere tutti i materiali di imballaggio utilizzati (sacchetti, pezzi di polistirolo ecc.) fuori dalla portata dei bambini.
- Non lasciare che i bambini giochino con gli imballaggi.
- Tenere l'apparecchio e il cavo di alimentazione elettrica fuori dalla portata dei bambini di età inferiore a 8 anni.



## **PERICOLO!**

### **Pericolo di soffocamento!**

Le pellicole utilizzate per l'imballaggio possono essere inghiottite o utilizzate in modo improprio con conseguente rischio di soffocamento!

- Tenere il materiale utilizzato per l'imballaggio, ad es. pellicole o sacchetti di plastica, fuori dalla portata dei bambini.
- Non permettere ai bambini di giocare con il materiale d'imballaggio.

## **3.2. Alimentazione elettrica**



## **AVVERTENZA!**

### **Pericolo di scossa elettrica/cortocircuito!**

Pericolo di scossa elettrica/cortocircuito dovuto alla presenza di componenti sotto tensione.

- Per evitare il pericolo di scosse elettriche, non immergere l'apparecchio in acqua o altri liquidi e non tenerlo sotto acqua corrente.
- Collegare l'apparecchio esclusivamente a una presa con messa a terra, installata a norma, ben accessibile e posta in prossimità del luogo di utilizzo. La tensione di rete locale deve corrispondere a quella indicata nei dati tecnici dell'apparecchio.
- La presa deve essere liberamente accessibile per consentire di scollegare rapidamente l'apparecchio dalla rete elettrica in caso di emergenza.
- Estrarre la spina dell'apparecchio dalla presa elettrica, quando
  - si pulisce l'apparecchio,
  - non si utilizza più l'apparecchio,
  - l'apparecchio non è sorvegliato.
- Per estrarre la spina dalla presa elettrica tirare la spina, non il cavo di alimentazione.
- Non posizionare l'apparecchio in prossimità di un lavandino e non esporlo a spruzzi e gocce d'acqua.

- 
- Utilizzare l'apparecchio solo in ambienti chiusi.
  - Non utilizzare l'apparecchio all'aperto.
  - Assicurarsi che il cavo di alimentazione non entri in contatto con superfici o oggetti molto caldi.
  - Non mettere in funzione l'apparecchio se l'apparecchio stesso o il cavo di alimentazione presentano danni visibili o in caso di caduta dell'apparecchio.
  - In caso di temporale, gli apparecchi collegati alla rete elettrica potrebbero subire danni. Pertanto, in caso di temporale, estrarre sempre la spina dalla presa elettrica.
  - Prima di utilizzare l'apparecchio per la prima volta, e in seguito dopo ogni uso, verificare che l'apparecchio e il cavo di alimentazione non siano danneggiati.
  - Srotolare completamente il cavo di alimentazione.
  - Non piegare o schiacciare il cavo di alimentazione.
  - Nel caso si riscontrino danni dovuti al trasporto, rivolgersi immediatamente al servizio di assistenza.
  - Non apportare in nessun caso modifiche all'apparecchio e non tentare di aprire e/o riparare autonomamente alcun componente dell'apparecchio.
  - Affidare le riparazioni del cavo di alimentazione esclusivamente a un centro specializzato oppure rivolgersi al servizio di assistenza Medion, al fine di escludere eventuali pericoli.
  - Non toccare mai la spina con le mani bagnate.
  - Non esporre l'apparecchio a condizioni estreme. Occorre evitare:
    - elevata umidità dell'aria o liquidi,
    - temperature estremamente alte o basse,
    - raggi diretti del sole,
    - fiamme libere.



## **ATTENZIONE!** **Pericolo di lesioni!**

Un utilizzo disattento espone al rischio di lesioni.

- Non lasciare mai l'apparecchio incustodito durante il funzionamento.
- Assicurarsi che non vi sia il rischio di inciampare nel cavo di alimentazione. Non utilizzare prolunghe.
- Posizionare l'apparecchio su una superficie piana e stabile.
- Non posizionare l'apparecchio sul bordo di un tavolo, in quanto potrebbe rovesciarsi e cadere.



## **AVVISO!** **Possibili danni materiali!**

L'apparecchio potrebbe danneggiarsi se utilizzato in modo improprio.

- Non piegare il cavo di alimentazione e non avvolgerlo intorno all'apparecchio. Durante l'utilizzo dell'apparecchio, distendere completamente il cavo di alimentazione. Non piegare o schiacciare il cavo di alimentazione.
- In caso di temporale, gli apparecchi collegati alla rete elettrica potrebbero subire danni. Pertanto, in caso di temporale, estrarre sempre la spina dalla presa elettrica.

### **3.3. Pericoli specifici del prodotto**

- Il ventilatore può essere utilizzato solo se completamente montato!
- Non infilare le dita o altri oggetti nelle aperture della griglia di protezione.
- Assicurarsi che in prossimità nell'apparecchio non ci siano tessuti quali tende o simili che possano impigliarsi nell'apparecchio.

- 
- Non utilizzare l'apparecchio su superfici irregolari o in prossimità di scale. Durante l'uso, non ribaltare l'apparecchio (ad es. capovolgendolo sul pavimento).
  - Controllare tutti i collegamenti a vite e a spina a intervalli regolari!
  - Stringere le viti allentate e correggere la tenuta dei collegamenti a spina.
  - Durante i temporali spegnere l'apparecchio ed estrarre la spina dalla presa elettrica.
  - Non spostare l'apparecchio durante il funzionamento.
  - Non appoggiare oggetti sull'apparecchio.
  - Non utilizzare l'apparecchio in ambienti a rischio di esplosione, quali, per esempio, stazioni di servizio, zone di stoccaggio carburanti o aree adibite alla lavorazione di solventi. Inoltre, l'apparecchio non deve essere utilizzato in ambienti con alte concentrazioni di polveri fini nell'aria (ad es. polvere di farina o legno).

### **3.4. Emissioni acustiche**

- Il livello di pressione acustica del ventilatore è inferiore a 57 dB (A).

### **3.5. Utilizzo delle batterie**

Il telecomando funziona a batterie. Osservare le indicazioni seguenti:

- evitare il contatto con l'acido delle batterie. In caso di contatto con la pelle, gli occhi o le mucose, sciacquare i punti interessati con abbondante acqua pulita e contattare immediatamente un medico.
- Tenere le batterie nuove e usate fuori dalla portata dei bambini.



## **AVVERTENZA!**

### **Pericolo di ustione chimica!**

Il telecomando contiene due batterie. Se ingerita, nel giro di 2 ore la batteria può provocare gravi ustioni chimiche interne che possono risultare letali.

- Se si pensa che le batterie possano essere state ingerite o trovarsi in una qualsiasi parte del corpo, rivolgersi immediatamente a un medico.
- Non ingerire le batterie. Pericolo di ustione chimica.
- Se il vano batterie del telecomando non si chiude in modo sicuro, non utilizzare più il telecomando e riporlo fuori dalla portata dei bambini.



## **AVVERTENZA!**

### **Pericolo di esplosione!**

In caso di sostituzione impropria delle batterie, sussiste il pericolo di esplosione!

- Sostituire le batterie soltanto con altre dello stesso tipo o equivalenti.
- Non cercare mai di ricaricare le batterie. Potrebbero esplodere!
- Non esporre mai le batterie a un calore eccessivo (ad esempio raggi diretti del sole, fuoco o simili).
- Conservare le batterie in un luogo fresco e asciutto. Fonti di calore diretto possono danneggiare le batterie. Non esporre l'apparecchio a fonti di calore eccessive.
- Non cortocircuitare le batterie.
- Non gettare le batterie nel fuoco.
- In caso di fuoriuscita di liquido dalle batterie, rimuoverle immediatamente dall'apparecchio. Pulire i contatti prima di inserire nuove batterie. Pericolo di ustioni chimiche causate dall'acido delle batterie!
- Estrarre dall'apparecchio anche le batterie scariche.



- 
- Se non si utilizza l'apparecchio per lungo tempo, estrarre le batterie.
  - Prima di introdurre le batterie nel relativo vano, verificare che i contatti dell'apparecchio e delle batterie siano puliti e, se necessario, pulirli.
  - Utilizzare sempre solo batterie nuove dello stesso tipo. Non utilizzare mai insieme batterie vecchie e nuove.
  - Nel collocare le batterie nel relativo vano, fare attenzione alla corretta polarità (+/-).

## 4. Contenuto della confezione



### **PERICOLO!**

#### **Pericolo di soffocamento!**

Pericolo di soffocamento in caso di ingestione o inalazione di componenti piccoli o pellicole dell'imballaggio.

- Tenere la pellicola dell'imballaggio fuori dalla portata dei bambini.
- 
- ▶ Estrarre il prodotto dalla confezione e rimuovere tutto il materiale d'imballaggio.
  - ▶ Verificare l'integrità della confezione e comunicare l'eventuale incompletezza della fornitura entro 14 giorni dall'acquisto.
- La confezione acquistata include:
- Ventilatore MD 10319
    - Dado di sicurezza
    - Piede di appoggio incl. 4 viti di fissaggio
  - Telecomando incl. 2 microbatterie di tipo AAA LR03 1,5 V
  - Istruzioni per l'uso

## 5. Panoramica dell'apparecchio

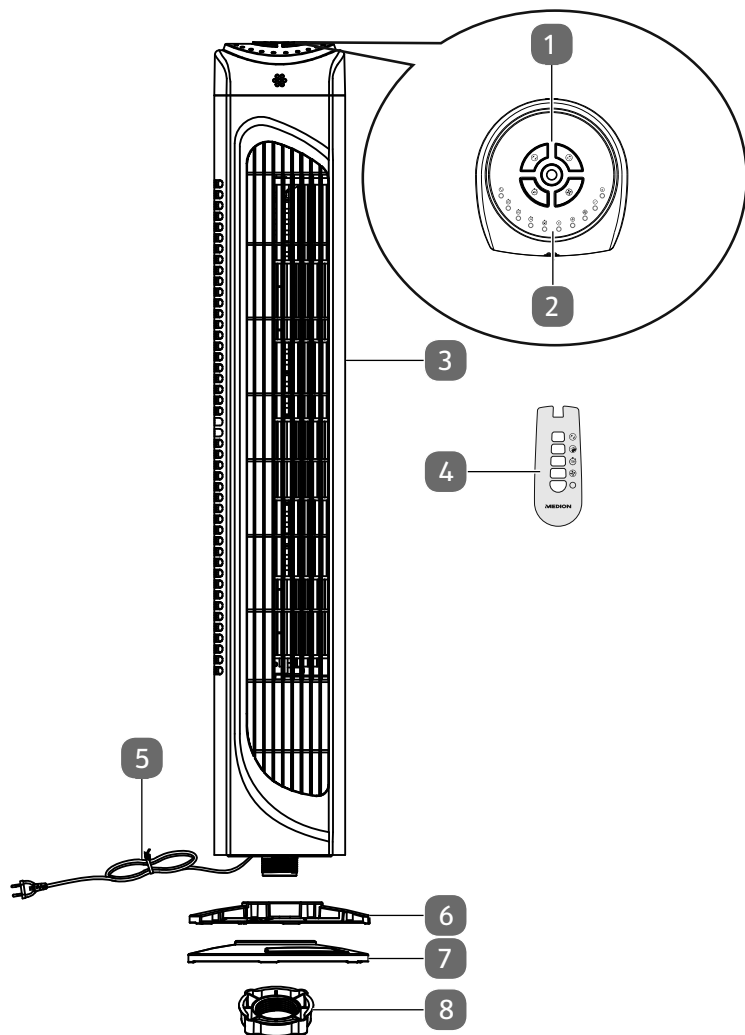



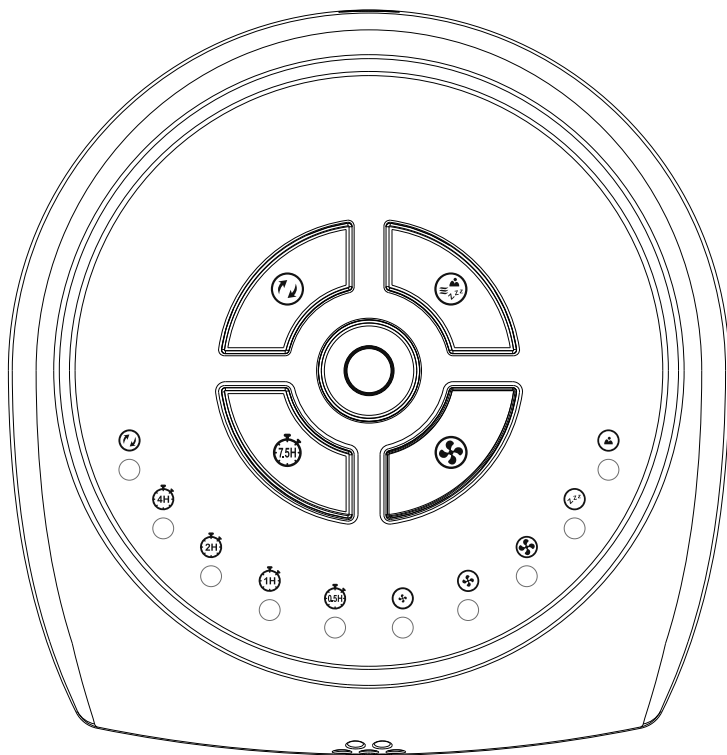

- 1) Tasti di comando
- 2) Indicatori luminosi
- 3) Corpo dell'apparecchio
- 4) Telecomando
- 5) Spina
- 6) Parte posteriore del piede di appoggio
- 7) Parte anteriore del piede di appoggio
- 8) Dado di sicurezza

## 5.1. Tasti di comando e indicatori luminosi



### Tasti di comando del ventilatore a colonna

	Attivazione dell'oscillazione
	Impostazione della modalità di funzionamento
	Spegnimento dell'apparecchio
	Attivazione/impostazione del timer
	Accensione dell'apparecchio/impostazione della velocità

## Indicatori luminosi del ventilatore a colonna

	Oscillazione attivata
	Timer impostato su 4 ore
	Timer impostato su 2 ore
	Timer impostato su 1 ora
	Timer impostato su 0,5 ore
	Velocità bassa impostata
	Velocità media impostata
	Velocità elevata impostata
	Modalità di funzionamento notte impostata
	Modalità di funzionamento naturale impostata





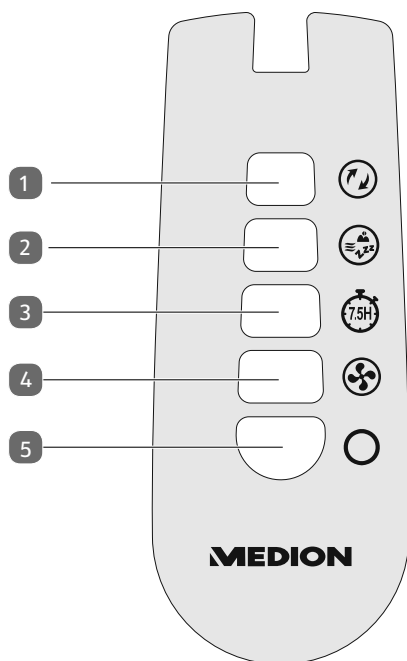

Il timer può essere impostato a intervalli di mezz'ora (0,5 h).  
Se più indicatori luminosi sono accesi contemporaneamente, le rispettive durate vengono sommate (per es. 2H + 1H + 0,5H = durata di funzionamento di 3,5 ore).

La durata di funzionamento massima impostabile è pari a 7,5 ore.

## 5.2. Telecomando



### Tasti del telecomando

	1) Accensione/spegnimento dell'oscillazione
	2) Impostazione della modalità di funzionamento
	3) Attivazione/impostazione del timer
	4) Accensione dell'apparecchio/impostazione della velocità
	5) Spegnimento dell'apparecchio

## 6. Prima del primo utilizzo



### AVVISO!

#### Possibili danni materiali!

Se il piede di appoggio non è fissato, il ventilatore può ribaltarsi e cadere.

- Il ventilatore può essere utilizzato o acceso solo se completamente montato.



### AVVERTENZA!

#### Pericolo di lesioni!

Pericolo di lesioni da taglio a causa della rotazione delle pale del rotore.

- Non infilare le dita o oggetti nelle aperture della griglia di protezione.

- ▶ Rimuovere tutto il materiale di imballaggio.
- ▶ Montare l'apparecchio come descritto in seguito.

### 6.1. Montaggio

Per il montaggio è necessario un cacciavite a croce.

- ▶ Rimuovere il dado di sicurezza nella parte inferiore del ventilatore.
- ▶ Svitare le quattro viti delle due metà del piede di appoggio con un cacciavite a croce.

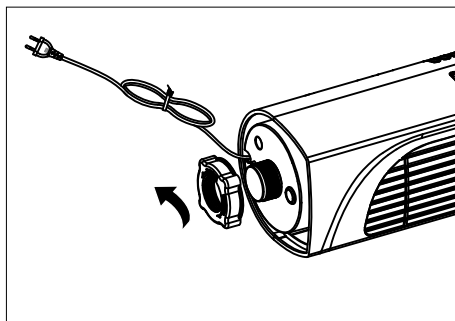

- ▶ Inserire il cavo di alimentazione nell'apposita fessura all'interno del piede di appoggio al fine di garantire la stabilità dell'apparecchio.

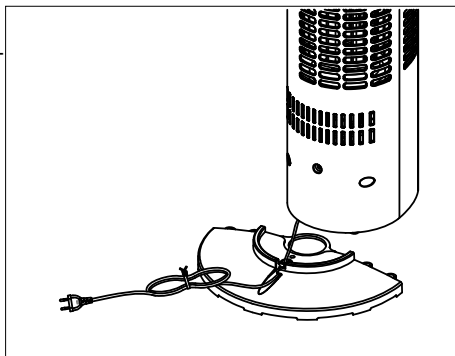

- ▶ Spingere le due metà del piede di appoggio l'una sull'altra in modo che combacino esattamente e si possano premere l'una sull'altra.
- ▶ Fissare le due metà del piede di appoggio con le viti precedentemente svitate.

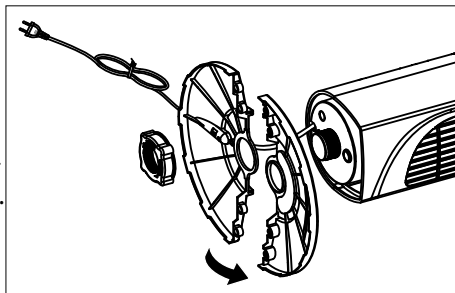

- ▶ Fare scorrere il piede di appoggio sullo zoccolo.
- ▶ Fissare il ventilatore stringendo il dado di sicurezza in corrispondenza dello zoccolo.

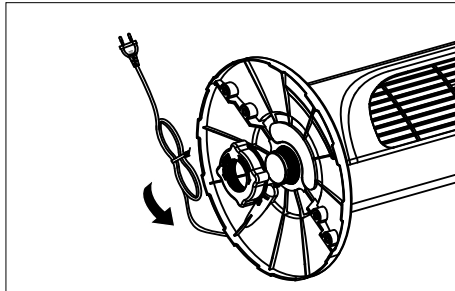

## 6.2. Inserimento delle batterie nel telecomando

Nel telecomando sono inserite due microbatterie di tipo AAA LR03 da 1,5 V.

Se l'apparecchio non risponde al telecomando o risponde in modo scorretto, sostituire le batterie. Procedere come descritto di seguito:

- ▶ Premere la leva di bloccaggio nella parte posteriore del telecomando ed estrarre il coperchio del vano batterie.
- ▶ Estrarre entrambe le batterie dal relativo vano.
- ▶ Smaltire le batterie usate nel rispetto delle norme di legge.
- ▶ Inserire nel vano batterie 2 microbatterie nuove di tipo AAA, LR03 da 1,5 V. Fare attenzione alla corretta polarità.
- ▶ Reinscrivere il coperchio completamente nel telecomando.

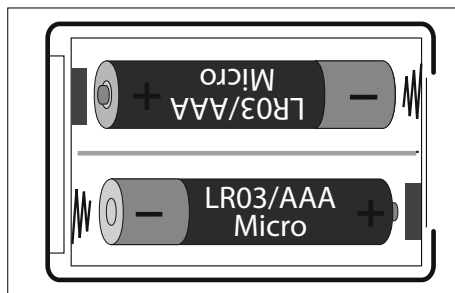



---

## 7. Funzionamento

- ▶ Posizionare l'apparecchio su una superficie piana.
- ▶ Inserire la spina in una presa idonea.



Per comandare l'apparecchio è possibile utilizzare i tasti di comando sull'apparecchio oppure il telecomando in dotazione. I tasti sul telecomando sono identici a quelli sull'apparecchio ed eseguono le stesse funzioni descritte in precedenza.

### 7.1. Accensione dell'apparecchio

- ▶ Premere il tasto  **ACCENSIONE DELL'APPARECCHIO/IMPOSTAZIONE DELLA VELOCITÀ** per accendere il ventilatore.

### 7.2. Impostazione della velocità

- ▶ Premere il tasto  **ACCENSIONE DELL'APPARECCHIO/IMPOSTAZIONE DELLA VELOCITÀ** per modificare la velocità.

L'indicatore luminoso si sposta tra le diverse velocità.

Sono disponibili le seguenti velocità:

- Low = velocità bassa
- Mid = velocità media
- High = velocità elevata

### 7.3. Impostazione della modalità di funzionamento

- ▶ Premere il tasto  **IMPOSTAZIONE DELLA MODALITÀ DI FUNZIONAMENTO** per modificare la modalità di funzionamento.

L'indicatore luminoso si sposta tra le diverse modalità di funzionamento.

Sono disponibili le seguenti modalità di funzionamento:

- Normale
- Naturale
- Notte



Nella modalità di funzionamento normale non è acceso nessun indicatore luminoso.

## 7.4. Accensione/spengimento dell'oscillazione

- ▶ Premere il tasto  **ACCENSIONE/SPEGNIMENTO DELL'OSCILLAZIONE** per accendere l'oscillazione.

Quando l'oscillazione è in funzione è acceso anche l'indicatore luminoso corrispondente.



All'accensione dell'oscillazione, il ventilatore inizia a ruotare. L'ampiezza di rotazione è di 60°.

- ▶ Premere nuovamente il tasto  **ACCENSIONE/SPEGNIMENTO DELL'OSCILLAZIONE** per spegnere l'oscillazione.

Allo spegnimento dell'oscillazione, il ventilatore rimane nell'ultima posizione raggiunta.

## 7.5. Impostazione del timer

- ▶ Premere il tasto  **ATTIVAZIONE/IMPOSTAZIONE DEL TIMER** per impostare una durata di funzionamento al termine della quale l'apparecchio si spegne automaticamente.

L'indicatore luminoso si sposta tra le diverse durante di funzionamento.



Il timer può essere impostato a intervalli di mezz'ora (0,5 h).

Se più indicatori luminosi sono accesi contemporaneamente, le rispettive durate vengono sommate (per es. 2H + 1H + 0,5H = durata di funzionamento di 3,5 ore).

La durata di funzionamento massima impostabile è pari a 7,5 ore.

## 7.6. Spegnimento dell'apparecchio

- ▶ Durante il funzionamento, premere il tasto  **SPEGNIMENTO DELL'APPARECCHIO** per spegnere il ventilatore.
- ▶ Estrarre la spina dalla presa elettrica.

## 8. Risoluzione dei problemi

In caso di anomalie dell'apparecchio, verificare per prima cosa se sia possibile risolvere il problema con l'ausilio del prospetto seguente.

Non tentare mai di riparare autonomamente gli apparecchi. Nel caso sia necessaria una riparazione, rivolgersi al nostro servizio di assistenza o a un altro centro di riparazione specializzato.

Problema	Possibile causa	Risoluzione dei problemi
L'apparecchio non funziona.	La spina non è inserita correttamente.	Staccare la spina dalla presa elettrica e reinserirla.
	La presa con messa a terra è difettosa.	Controllare la presa elettrica con messa a terra collegando un altro apparecchio.

## 9. Pulizia



### **AVVERTENZA!**

#### **Pericolo di scossa elettrica!**

Pericolo di scossa elettrica dovuto alla presenza di componenti sotto tensione.

- Per evitare il pericolo di scosse elettriche, non immergere l'apparecchio in acqua o altri liquidi e non tenerlo sotto acqua corrente.
- Prima di pulire l'apparecchio estrarre la spina dalla presa elettrica.
- Prestare attenzione che nell'apparecchio non penetrino liquidi.



### **AVVERTENZA!**

#### **Pericolo di lesioni!**

Pericolo di lesioni da taglio in caso di contatto con i bordi taglienti delle pale del rotore all'interno del corpo dell'apparecchio.

- Non smontare l'apparecchio per pulire le pale del rotore.



## **AVVISO!**

### **Danni all'apparecchio!**

L'uso improprio di detergenti sul ventilatore può danneggiarne le superfici.

- Evitare solventi e detergenti chimici perché possono danneggiare la superficie e/o le scritte sull'apparecchio.
  - Non utilizzare né detergenti corrosivi o abrasivi, né spugne dure.
- 
- ▶ Prima di pulire l'apparecchio, staccare la spina di dalla presa elettrica.
  - ▶ Pulire il corpo dell'apparecchio esclusivamente con un panno morbido precedentemente inumidito oppure con uno strofinaccio sottile.
  - ▶ Per rimuovere lo sporco ostinato inumidire il panno con acqua saponata tiepida.
  - ▶ Asciugare accuratamente il corpo dell'apparecchio prima di accendere il ventilatore.

---

## 10. Smaltimento



### IMBALLAGGIO

L'imballaggio protegge l'apparecchio da eventuali danni durante il trasporto. Gli imballaggi sono prodotti con materiali che possono essere smaltiti nel rispetto dell'ambiente e destinati a un corretto riciclaggio.



### APPARECCHIO

Tutti gli apparecchi usati contrassegnati con il simbolo riportato qui a lato non devono essere smaltiti insieme ai rifiuti domestici.

Come previsto dalla direttiva 2012/19/UE, al termine del ciclo di vita dell'apparecchio occorre smaltirlo correttamente.

In questo modo i materiali contenuti nell'apparecchio verranno riciclati e si ridurrà l'impatto ambientale.

Conferire il vecchio apparecchio presso un punto di raccolta per rifiuti elettronici o a un centro di riciclaggio. Prima dello smaltimento, togliere le batterie dall'apparecchio e conferirle presso un centro di raccolta di batterie esauste.

Per ulteriori informazioni, rivolgersi all'azienda locale di smaltimento o all'amministrazione comunale.



### BATTERIE

Le batterie esauste non possono essere smaltite nei rifiuti domestici. Le batterie devono essere smaltite conformemente alle disposizioni. A tale scopo, presso gli esercizi commerciali che vendono batterie e presso i punti di raccolta sono disponibili contenitori appositi per lo smaltimento. Per ulteriori informazioni, rivolgersi all'azienda locale di smaltimento o all'amministrazione comunale.

In relazione alla distribuzione di batterie o alla fornitura di dispositivi contenenti batterie, siamo obbligati a informare gli utilizzatori di quanto segue:

L'utilizzatore finale ha per legge l'obbligo di restituire le batterie usate.

Il simbolo del bidone della spazzatura barrato indica che la batteria non può essere smaltita nei rifiuti domestici.

## 11. Dati tecnici

Ventilatore a colonna	
Modello	MD 10319
Distributore	MEDION AG Am Zehnthof 77 45307 Essen Germania
Numero del registro di commercio	HRB 13274
Alimentazione elettrica	220-240 V ~ 50 Hz/60Hz
Potenza nominale assorbita	45 Watt
Classe di protezione	II
Dimensioni (LxAxP)	28 x 79 x 28 mm
Peso	ca. 2,13 kg
Flusso d'aria massimo	24,43 m <sup>3</sup> /min
Valore di esercizio	0,72 (m <sup>3</sup> /min)/W
Rumorosità di funzionamento	56,14 dB(A)
Telecomando	2 microbatterie di tipo AAA LR03 da 1,5 V (in dotazione) Portata: ca. 6 m

## 12. Informazioni sulla conformità

 MEDION AG dichiara che l'apparecchio è conforme ai requisiti fondamentali e alle altre disposizioni vigenti in materia:

- Direttiva EMC 2014/30/UE
- Direttiva Bassa tensione 2014/35/UE
- Direttiva sulla progettazione ecocompatibile 2009/125/CE (e regolamento sulla progettazione ecocompatibile 2019/1782)
- Direttiva RoHS 2011/65/UE

## 13. Informazioni relative al servizio di assistenza

Nel caso in cui il dispositivo non funzioni come desiderato o come previsto, per prima cosa contattare il nostro servizio clienti. Esistono diversi modi per mettersi in contatto con noi.

- In alternativa è possibile compilare il modulo di contatto disponibile alla pagina [www.medion.com/contact](http://www.medion.com/contact).
- Il nostro team di assistenza è raggiungibile anche via telefonicamente.

Italia	
Orari di apertura	Assistenza Post-Vendita
Lun.-ven.: 9.00-17.00	☎ 02 - 360 003 40
Indirizzo del servizio di assistenza	
<b>Teleca Lab S.R.L. Medion c/o Via Daniele da Torricella, 42 42122 Reggio Emilia RE Italia</b>	
Svizzera	
Orari di apertura	Assistenza Post-Vendita
Lun.-ven.: 9.00-19.00	☎ 0848 - 33 33 32
Indirizzo del servizio di assistenza	
<b>MEDION/LENOVO Service Center Ifangstrasse 6 8952 Schlieren Svizzera</b>	



Queste e altre istruzioni per l'uso possono essere scaricate dal portale dell'assistenza [www.medion.com/it/](http://www.medion.com/it/).  
Lì sono disponibili anche driver e altri software per diversi dispositivi.  
È inoltre possibile effettuare una scansione del codice QR riportato a fianco e scaricare le istruzioni per l'uso dal portale dell'assistenza utilizzando un dispositivo portatile.



Queste e altre istruzioni per l'uso possono essere scaricate dal portale dell'assistenza [www.medion.com/ch/de/service/start/](http://www.medion.com/ch/de/service/start/).  
Lì sono disponibili anche driver e altri software per diversi dispositivi.  
È inoltre possibile effettuare una scansione del codice QR riportato a fianco e scaricare le istruzioni per l'uso dal portale dell'assistenza utilizzando un dispositivo portatile.

## 14. Note legali

Copyright © 2020

Ultimo aggiornamento: 21.12.2020

Tutti i diritti riservati.

Le presenti istruzioni per l'uso sono protette da copyright.

È vietata la riproduzione in forma meccanica, elettronica e in qualsiasi altra forma senza l'autorizzazione scritta da parte del produttore.

Il copyright appartiene all'azienda:

**MEDION AG**  
**Am Zehnthof 77**  
**45307 Essen**  
**Germania**

L'indirizzo riportato sopra non è quello a cui spedire la merce resa. Per prima cosa contattare sempre il nostro servizio clienti.



---

## **15. Condizioni generali di garanzia**

### **15.1. Informazioni generali**

La durata della garanzia è di 24 mesi a decorrere dalla data di acquisto del prodotto. La garanzia copre tutti i danni dei materiali e di produzione che possono manifestarsi durante il normale utilizzo.

Conservare con cura la prova d'acquisto originale. MEDION si riserva il diritto di negare una riparazione in garanzia o una conferma di garanzia qualora tale prova non possa essere fornita.

Qualora dovesse rendersi necessaria la spedizione dell'apparecchio, assicurarsi che questo sia imballato in modo da escludere eventuali danni di trasporto. Salvo diversa indicazione, la spedizione e il rischio di trasporto sono a carico dell'acquirente. MEDION non si assume alcuna responsabilità in relazione a eventuali materiali allegati al prodotto non originariamente inclusi della fornitura.

Si prega di allegare all'apparecchio una descrizione dettagliata del problema. Per poter rivendicare i diritti di garanzia, e prima di spedire il prodotto, è necessario contattare la linea telefonica dedicata o il portale del servizio di assistenza MEDION. In tal modo sarà possibile ottenere informazioni sul procedimento da seguire.

La presente garanzia non pregiudica i diritti spettanti per legge all'acquirente ed è subordinata alla legislazione vigente nel paese in cui questo prodotto è stato acquistato per la prima volta dal cliente finale.

---

### **15.1.1. Entità della garanzia**

In caso di difetto del prodotto coperto dalla presente garanzia, MEDION provvederà alla riparazione o alla sostituzione del prodotto. La scelta tra la riparazione e la sostituzione dell'apparecchio è a discrezione di MEDION. MEDION può altresì decidere, a propria discrezione, di sostituire l'apparecchio restituito per la riparazione con un apparecchio di pari qualità completamente revisionato.

Le batterie usa e getta o ricaricabili e i materiali di consumo, ossia i componenti che devono essere sostituiti a intervalli regolari durante l'utilizzo dell'apparecchio, come ad es. la lampada di un proiettore, non sono coperti da garanzia.

Un difetto dei pixel (pixel sempre acceso o spento) non costituisce sostanzialmente un difetto. Il numero massimo consentito di pixel difettosi è riportato nella descrizione all'interno del manuale del prodotto.

MEDION non si assume alcuna responsabilità per le immagini impresse sugli apparecchi al plasma o a cristalli liquidi a causa di un utilizzo inappropriato di tali apparecchi. L'esatta modalità d'uso dell'apparecchio al plasma o LCD è riportata nella descrizione all'interno del manuale di tale prodotto.

La garanzia non copre i difetti di riproduzione dei supporti dati creati in un formato non compatibile o con un software non idoneo.

Qualora durante la riparazione dovesse emergere che il difetto non è coperto dalla garanzia, MEDION si riserva il diritto di addebitare all'acquirente le spese sostenute sotto forma di un importo forfettario per la gestione della pratica e di inviare a quest'ultimo un preventivo di spesa per le riparazioni che MEDION dovrà eseguire. Spetta all'acquirente approvare o rifiutare tale procedimento.

### **15.1.2. Esclusione della garanzia**

MEDION non offre alcuna garanzia per i difetti e i danni causati da agenti esterni, danneggiamenti involontari, uso improprio, modifiche al prodotto, trasformazioni, ampliamenti, impiego di componenti di terzi, negligenza, virus o errori di software, trasporto inappropriato, imballaggio inadeguato o perdita del prodotto durante la spedizione di ritorno.

La garanzia viene meno se il difetto dell'apparecchio è stato causato da interventi di manutenzione o riparazione non eseguiti da MEDION o da un partner di assistenza autorizzato da MEDION. La garanzia viene meno anche se vengono modificati o resi illeggibili gli adesivi o i numeri di serie dell'apparecchio o di un componente.

---

### **15.1.3. Linea telefonica del servizio di assistenza**

Prima di spedire l'apparecchio a MEDION è necessario contattare l'azienda tramite la linea telefonica dedicata o il portale del servizio di assistenza. In tal modo sarà possibile ricevere ulteriori informazioni sulla procedura di rivendicazione della garanzia. La chiamata alla linea telefonica dedicata può essere soggetta a costi.

La linea telefonica del servizio di assistenza non sostituisce in alcun caso la formazione degli utenti in materia di software o hardware, la consultazione del manuale o la supervisione dei prodotti di terzi.

## **15.2. Condizioni speciali di garanzia per la riparazione o la sostituzione in loco**

Qualora l'acquirente abbia diritto alla riparazione o alla sostituzione in loco, si applicheranno le condizioni speciali di garanzia per la riparazione o sostituzione del prodotto in loco.

Per consentire l'esecuzione della riparazione o della sostituzione in loco, l'acquirente dovrà provvedere a quanto segue:

- Garantire al personale MEDION accesso illimitato, sicuro ed immediato agli apparecchi che devono essere riparati o sostituiti.
- Mettere a disposizione del personale MEDION, a proprie spese, i dispositivi di telecomunicazione necessari per la regolare esecuzione dell'incarico, a scopo di test e diagnostici o per l'eliminazione dei guasti.
- L'acquirente è responsabile del ripristino del proprio software applicativo dopo l'esecuzione degli interventi da parte del personale MEDION.
- L'acquirente è responsabile della configurazione e del collegamento di eventuali apparecchi esterni successivamente all'esecuzione degli interventi da parte del personale MEDION.
- La cancellazione di un intervento di riparazione o sostituzione in loco è gratuita se viene effettuata con almeno 48 ore di preavviso; successivamente all'acquirente verranno addebitate tutte le spese sostenute per la tardiva o mancata cancellazione dell'intervento.

