

# AEG

## Instruction Book

**LX9** | XPRECISION

Bagless canister vacuum cleaner

GB	INSTRUCTION BOOK.....	6
DE	GEBRAUCHSANWEISUNG.....	9
AR	دليل المستخدم .....	12
ES	LIBRO DE INSTRUCCIONES.....	15
FA	دفترچه راهنمای کاربر .....	18
FR	MODE D'EMPLOI .....	21
GR	ΕΓΧΕΙΡΙΔΙΟ ΟΔΗΓΙΩΝ .....	24
IT	ISTRUZIONI .....	27
NL	INSTRUCTIE BOEK.....	30
PT	LIVRO DE INSTRUÇÕES .....	33

**1** OVERVIEW OF THE PRODUCT

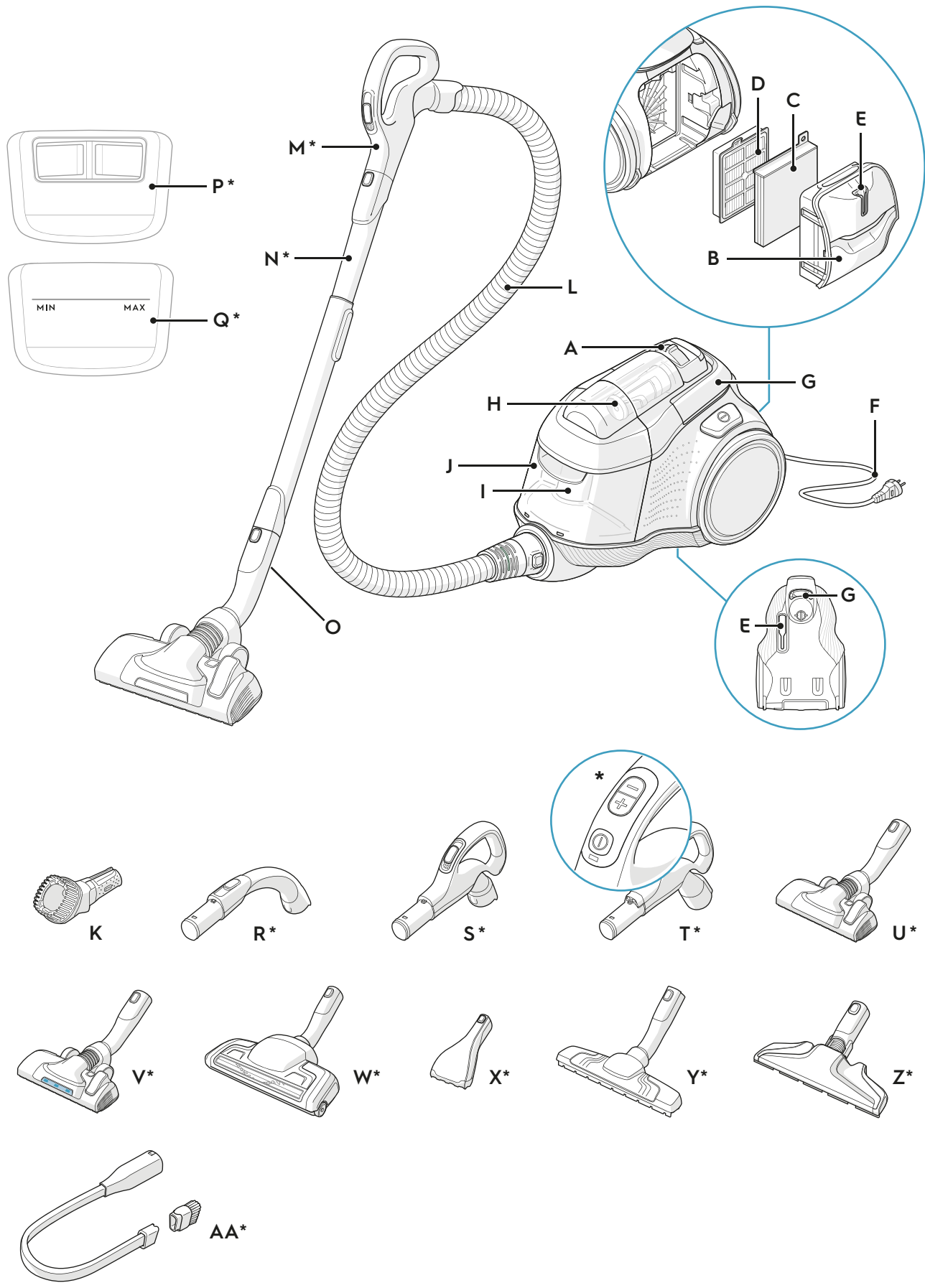

\* CERTAIN MODELS ONLY

## 2 INSTALLATION

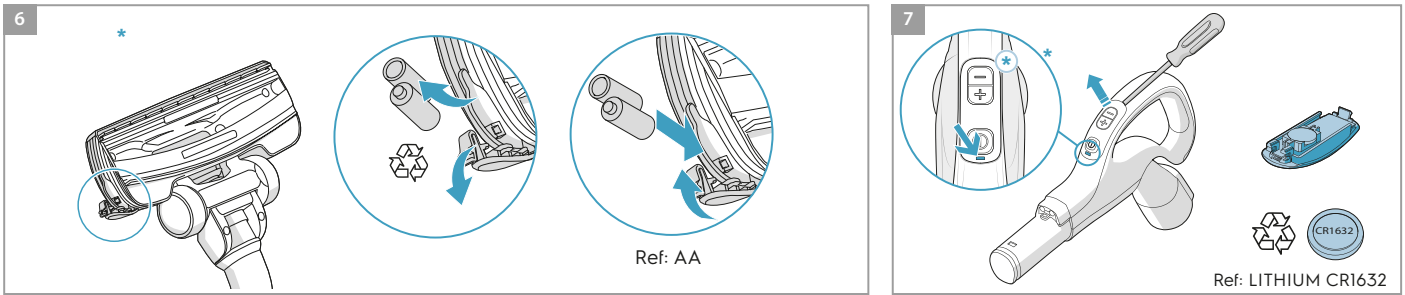
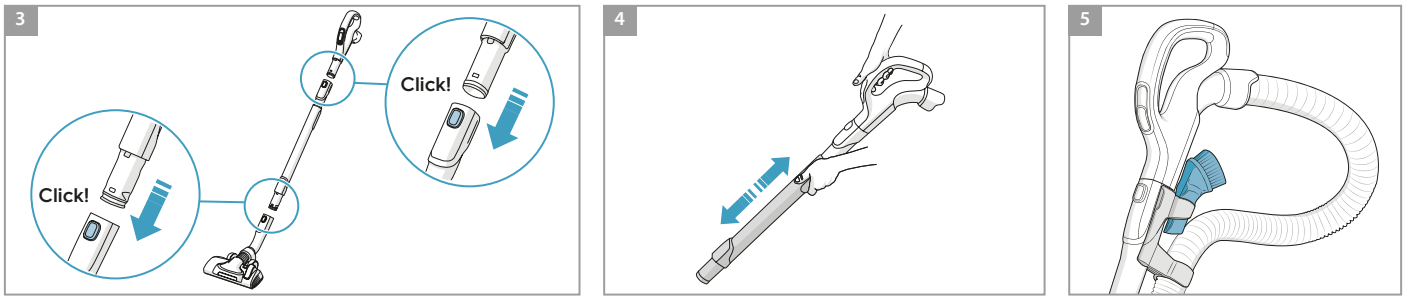
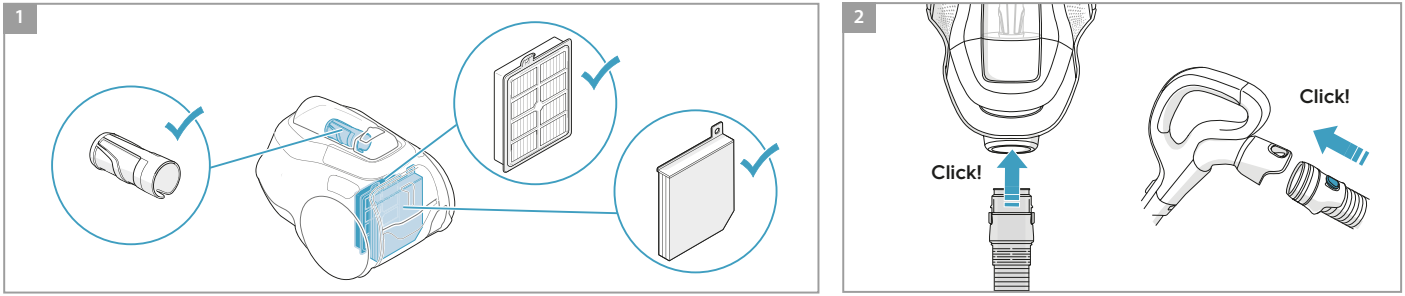

## 3 USING THE PRODUCT

\* CERTAIN MODELS ONLY

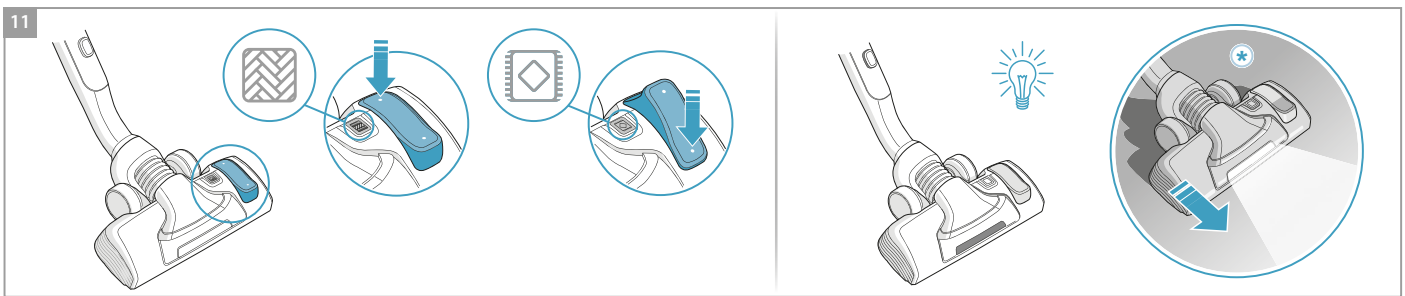
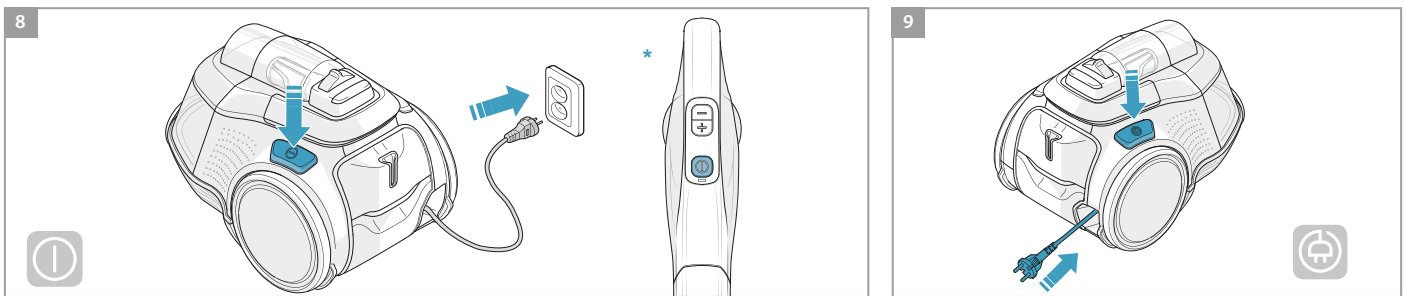

### 3 USING THE PRODUCT

\* CERTAIN MODELS ONLY

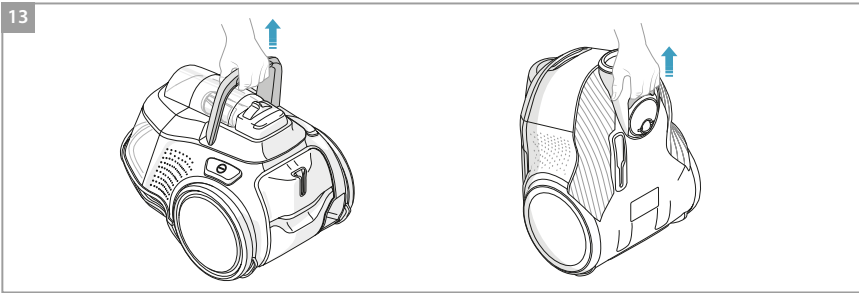
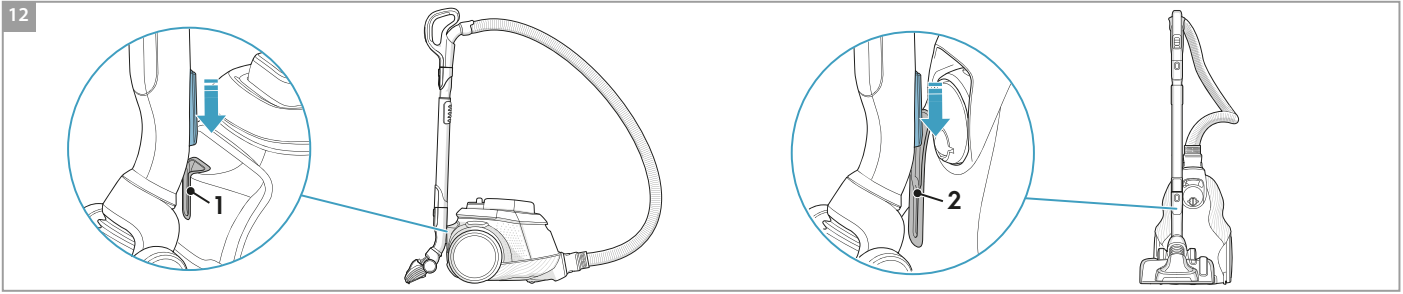

### 4 DUST EMPTYING

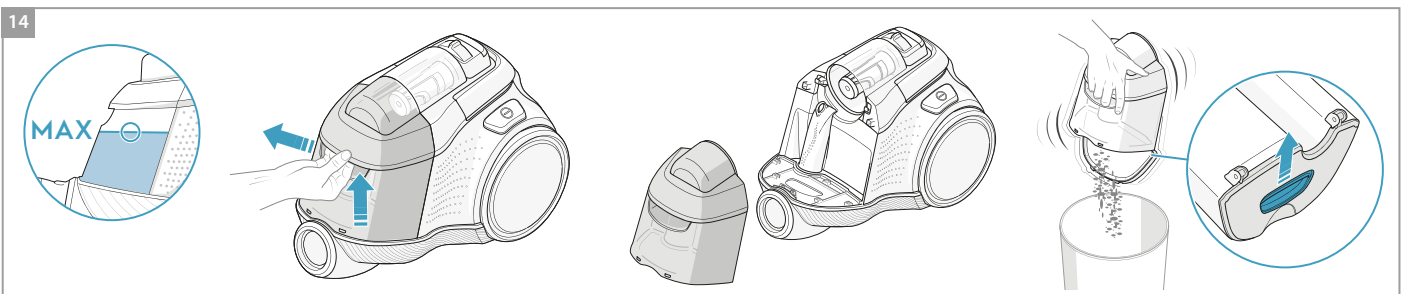

### 5 CLEANING THE FILTERS

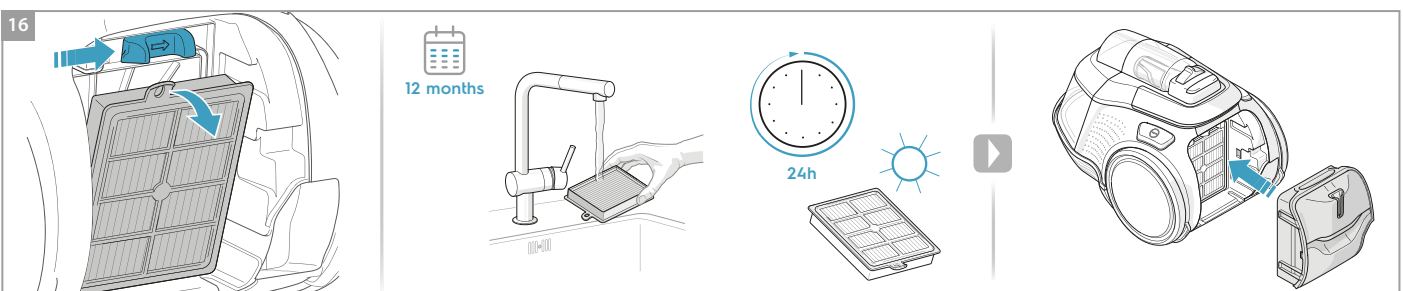
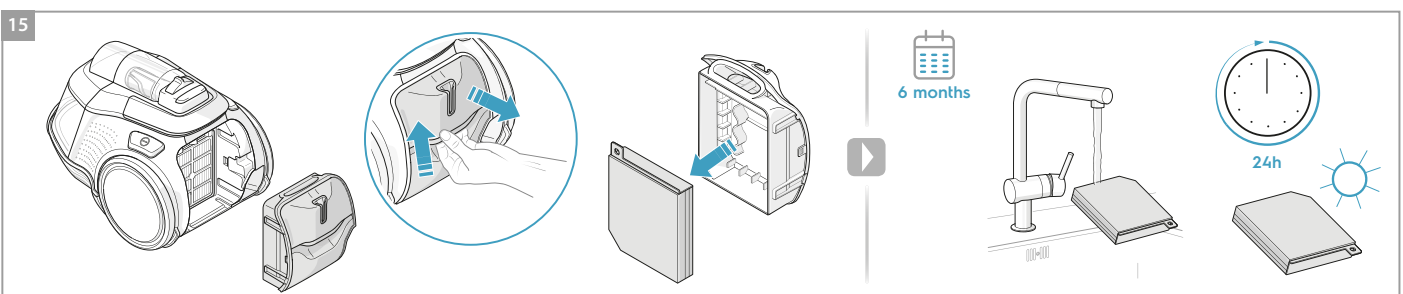

## 5 CLEANING THE FILTERS

17

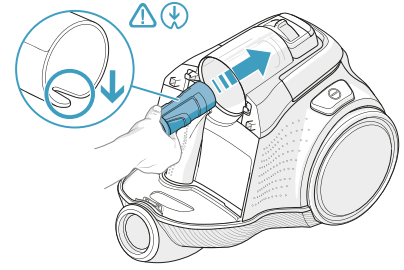
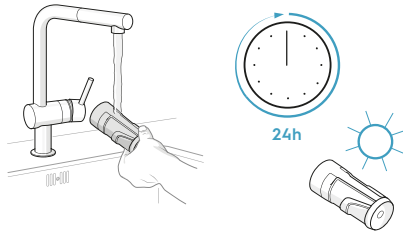
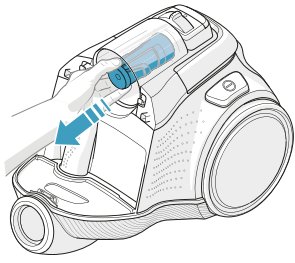

## 6 MAINTENANCE

\* CERTAIN MODELS ONLY

18

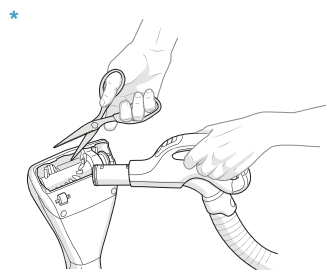
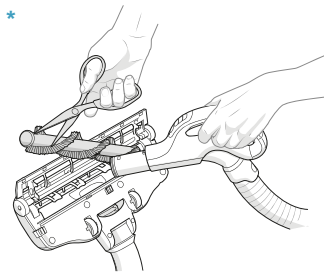
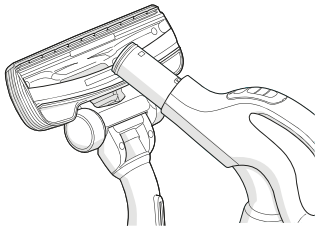

## 7 SYSTEM CHECK

19

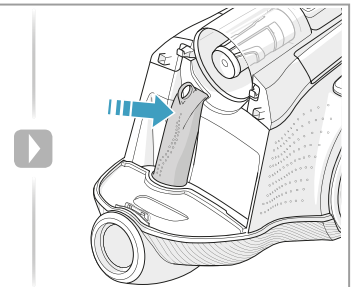
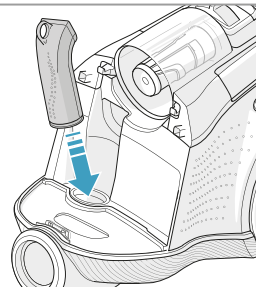
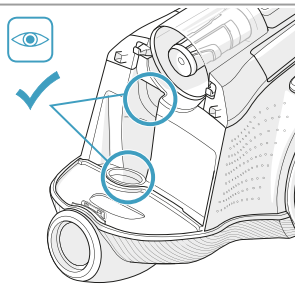
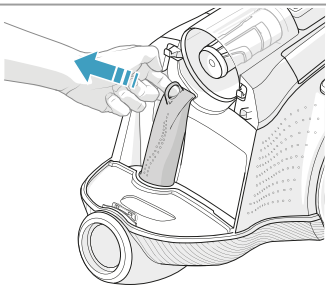
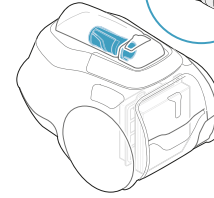
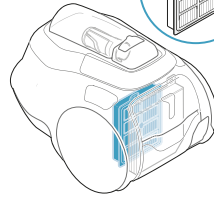
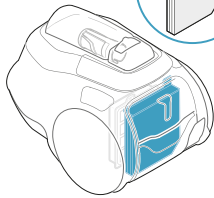
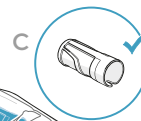
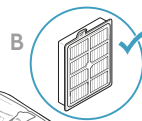
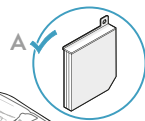

## SAFETY PRECAUTIONS

This appliance can be used by children aged from 8 years and above and persons with reduced physical, sensory or mental capabilities or lack of experience and knowledge if they have been given supervision or instruction concerning use of the appliance in a safe way and understand the hazards involved.

Children shall not play with the appliance.

Cleaning and maintenance shall not be done by children without supervision.

**WARNING:** Turbo nozzles\* have a rotating brush where parts can get entrapped. Please use them with caution and only on intended surfaces. Please turn the vacuum cleaner off before removing entrapped parts or cleaning the brush.

Batteries must be removed from the remote control in the handle\* / LED lighted nozzle\* before scrapping the product\*\*.

\*Certain models only.

\*\*Information on how to remove the battery is in section 6 and 7.

Always disconnect the plug from the mains before cleaning or maintaining the appliance or when removing the battery. The battery is to be disposed of safely.

If the cord is damaged, it must be replaced only by an authorized AEG service centre in order to avoid a hazard.

**LX9** should only be used for normal vacuuming indoors and in a domestic environment. Make sure the vacuum cleaner is stored in a dry place. All service or repairs must be carried out by an authorized AEG service centre. Packaging material, e.g. plastic bags should not be accessible to children to avoid suffocation.

### Never use the vacuum cleaner:

In wet areas.

Close to flammable gases, etc.

When the product shows visible signs of damage.

On sharp objects or fluids.

When the floor nozzle shows visible signs of a damages.

On hot or cold cinders, lighted cigarette butts, etc.

On fine dust, for instance from plaster, concrete, flour, hot or cold ashes.

Do not leave the vacuum cleaner in direct sunlight.

Avoid exposing the vacuum cleaner to strong heat or freezing temperatures.

Never use the vacuum cleaner without its filters.

Do not try to touch the brush roll while the cleaner is switched on and the brush roll is turning.

When the wheels are blocked.

Do not use your vacuum cleaner if the filters are injured or broken.

### Power cord precautions

Check the plug and cord regularly. Never use the vacuum cleaner if the plug or cord is damaged.

Damage to the vacuum cleaner's cord is not covered by the warranty.

Never pull or lift the vacuum cleaner by the cord.

Using the vacuum cleaner in the above circumstances may cause serious personal injury or damage to the product. Such injury or damage is not covered by the warranty or by AEG.

### SERVICING AND WARRANTY

All service or repairs must be carried out by an authorized AEG service centre.

Damage to the vacuum cleaner's cord is not covered by the warranty.

Damage to the motor caused by; vacuuming liquid, immersing appliance in liquid or using appliance with a damaged hose and nozzle is not covered by the warranty.

### DISPOSAL



This symbol on the product indicates that this product contains a battery which shall not be disposed with normal household waste.



This symbol on the product or on its packaging indicates that the product may not be treated as household waste.

To recycle your product, please take it to an official collection point or to an AEG service center that can remove and recycle the battery and electric parts in a safe and professional way. Follow your country's rules for the separate collection of electrical products and rechargeable batteries.

Hereby, AEG Home Care and SDA, declares that the Vacuum Cleaner with radio equipment type HER2 and HER3 is in compliance with Directive 2014/53/EU.

## ENGLISH

Thank you for choosing AEG LX9 vacuum cleaner. Always use original accessories and spare parts to get the best results. This product is designed with the environment in mind. All plastic parts are marked for recycling purposes.

### BEFORE STARTING

- Read this manual carefully.
- Check that all parts described are included.
- Pay special attention to the safety precautions!

### DESCRIPTION OF LX9 VACUUM CLEANER

- |  |  |
|--|--|
| A. Display (see versions later)                        | Q. Display for models with remote control*     |
| B. Filters lid   | R. AeroPro Classic handle*                     |
| C. Fine dust filter                                    | S. AeroPro Ergo handle*                        |
| D. Pre-motor filter                                    | T. AeroPro Remote Control handle*              |
| E. Parking slots                                       | U. FlowMotion nozzle*                          |
| F. Power cord  | V. FlowMotion LED nozzle* (with front lights)* |
| G. Carry handle  | W. AeroPro Turbo nozzle*                       |
| H. Cyclone compartment and nose cone filter            | X. AeroPro Mini Turbo nozzle*                  |
| I. Air channel   | Y. ParkettoPro nozzle*                         |
| J. Dust compartment                                    | Z. AeroPro FlexProPlus nozzle*                 |
| K. AeroPro 3in1 tool                                   | AA. AeroPro Long crevice nozzle*               |
| L. AeroPro hose  |  |
| M. AeroPro handle (see versions later)                 |  |
| N. AeroPro telescopic tube                             |  |
| O. Parking clip  | * Certain models only                          |
| P. Display for models with rotary knob manual control* |  |

### HOW TO USE THE VACUUM CLEANER

- 1 Check that all filters are properly placed before using the vacuum cleaner.
- 2 Insert the hose into the cleaner (to remove it, press the lock buttons and pull). Insert the hose into the hose handle until the lock button clicks (to release it, press the lock button and pull).
- 3 Attach the telescopic tube to the nozzle. Attach the telescopic tube to the hose handle (to remove it, press the lock button and pull).
- 4 Adjust the telescopic tube by holding the lock with one hand and pulling the handle with the other hand.

### 3IN1 ACCESSORY TOOL

- 5 You can fasten the clip-on holder and 3in1 tool under the handle to have it easily accessible. The tool has 3 functions, see pictures on next page.

### CHANGING THE BATTERIES\*

- 6 Nozzle with front lights\*: Before first use, remove the protective film (on top of the batteries). Change batteries when front lights start blinking fast. Use 2 AA batteries.
- 7 Handle with remote control\*: Change battery when light indicator turns red or is not responding when pressing any button. Use only batteries type LITHIUM CR1632.

NB: Remove the batteries from the product before scrapping. Follow your country's rules for collection of batteries and electrical products.

### START/STOP THE VACUUM CLEANER AND ADJUST SUCTION POWER

- 8 Pull out the power cord and plug it into the mains. Press the ON/OFF button to turn the cleaner on/off. Models with remote control can also be operated by the ON/OFF button on the handle.\*
- 9 After cleaning, push the REWIND button to rewind the cable.
- 10 **Adjust suction power (manual control models):** Turn the rotary knob on the cleaner or use the air valve on the handle.\*  
**Adjust suction power (remote control models):** Press +/- button on the handle. MIN/MAX and symbols indicators on display will show level of power.\*

### VACUUMING WITH THE UNIVERSAL NOZZLE (V\*, W\*)

- 11 Change nozzle setting with the pedal. Icon illustrates recommended floor type (hard floor or carpet).  
FlowMotion LED nozzle\*: Move the nozzle forward. The front light turns on automatically after a few seconds. When the nozzle is not used, the light turns off automatically after a few seconds.

### PARKING POSITIONS, MOVING THE VACUUM CLEANER

- 12 Use parking position (1), at the back of the vacuum cleaner, when you pause while vacuuming.  
Use parking position (2), underneath the vacuum cleaner, to carry and store the vacuum cleaner.
- 13 The vacuum cleaner has two carrying handles.

### EMPTYING THE DUST COMPARTMENT

- 14 Empty the dust compartment when the level of dust has reached the maximum limit ("MAX"-mark).  
Press the release button and pull to remove the dust compartment. Hold the dust compartment over a dust bin. Press the unlock button underneath the lid, open the lid by swinging it outwards. Empty dust into the dustbin. Refit in reverse order.

### REPLACING THE FILTERS

- 15 Pull the FILTER button to open the filter lid.  
Clean the fine dust filter after six months of use. Pull the tab on the frame to remove the fine dust filter. Rinse the filter under running water.  
NB: Do not use cleaning agents. Let the filter dry completely (min. 24 h in room temperature) before putting back!
- 16 Press and slide the lock mechanism to the right to release the pre-motor filter. Remove the filter by pulling the filter frame tab.  
Clean the pre-motor filter after twelve months of use.  
Only use original s-filter PureAdvantage, ref: EFSXXX. Rinse the inside (dirty side) in lukewarm tap water. Tap the filter frame to remove the water. Repeat the process four times.  
NB: Do not use cleaning agents. Avoid touching the filter surface. Let the filter dry completely (min. 24 h in room temperature) before putting back! Change the washable filter at least once a year or when it is very dirty or damaged.  
After replacing the filters, close the filter lid until it is clicked back into place.
- 17 **Cleaning the nose cone filter:** the nose cone filter is located inside the cyclone compartment. Clean the nose cone filter if dust has entered. Pull the nose cone filter to remove. Remove dust with your hand. Clean under running water if heavily soiled. Refit in reverse order.  
NB: Do not use cleaning agents. Let the filter dry completely (min. 24 h in room temperature) before putting back!

### CLEANING THE UNIVERSAL NOZZLE (V\*, W\*\*) AND THE TURBO NOZZLE (X\*)

- 18 Disconnect the universal nozzle from the tube. Clean with the hose handle.  
Disconnect the turbo nozzle from the tube and remove entangled threads etc by snipping them away with scissors. Use the hose handle to clean the nozzle.\*

Enjoy a great cleaning experience with LX9!

AEG reserves the right to change products, information and specifications without notice.

GB

DE

AR

ES

FA

FR







GR

IT

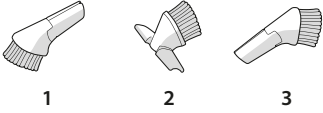
NL

PT

## TIPS ON HOW TO GET THE BEST RESULTS

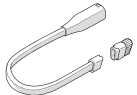
NOZZLE/ACCESSORY	USE FOR:	NOZZLE/ACCESSORY	USE FOR:
<b>K. 3in1 accessory tool*</b> 	<b>3 tools in 1:</b> 1. Dusting tool for hard surfaces (bookshelves, skirting boards etc). 2. Upholstery tool for textiles (curtains, upholstery etc). 3. Crevice tool for narrow spaces (behind radiators etc).	<b>U. FlowMotion nozzle*</b> <b>V. FlowMotion LED nozzle*</b> 	<b>Universal nozzle:</b> - For all floor types, secures best dust pick up on both carpets and hard floors. - Change nozzle setting with the pedal. Icon will show recommended floor type. - Front light helps to detect dust and dirt in dark spaces (under furniture etc). <i>PureVision only</i>
<b>W. Turbo nozzle*</b> 	<b>Carpet nozzle:</b> - Brushes and vacuums at the same time (best pick up of hair, fibres etc). - Brush roller is driven by the airflow of the vacuum cleaner. - Not suitable for carpets with very deep piles and long fringes, anti-slip carpets like door mats or water resistant carpets. Use universal nozzle instead.	<b>X. Mini Turbo nozzle*</b> 	<b>Upholstery nozzle:</b> - Brushes and vacuums at the same time (best pick up of hair, fibres etc). - For textile furniture, car seats, mattresses etc. - Brush roller is driven by the airflow of the vacuum cleaner. - Not suitable for carpets with very deep pile and long fringes as it can get stuck in the rotating brush roll.
<b>Y. ParkettoPro nozzle*</b> 	<b>Hard floor nozzle:</b> - For gentle cleaning of hard floor (parquet, wooden floor, tiles etc). - Best dust pick up on hard floor with crevice.	<b>Z. FlexProPlus nozzle*</b> 	<b>Hardfloor nozzle:</b> - For reach under/between furniture, corners and other obstacles. - Can easily turn 180 degrees for direct access to narrow spaces.
<b>AA. Long crevice nozzle*</b> 	<b>Extra long tool:</b> - For areas hard to reach (top of shelves etc). - For narrow spaces (behind radiators, under car seats etc).		

### Models with manual power regulation

– follow graphics on cleaner for optimal performance.

## TROUBLESHOOTING

PROBLEM	SOLUTION
The vacuum cleaner does not start	<ul style="list-style-type: none"> <li>• Check that the cable is connected to the mains.</li> <li>• Check that the plug and cable are not damaged.</li> <li>• Check for a blown fuse.</li> <li>• Check if the battery indicator lamp in the remote control handle responds (certain models only).</li> </ul>
The cleaner stops	The cleaner might be overheated: disconnect it from the mains; check if the nozzle, tube, hose or filters are blocked. Let the cleaner cool down for 120 minutes before plugging it in again. If the cleaner still does not work, contact an authorized AEG service centre.
Reduction of suction capacity versus normal	<ul style="list-style-type: none"> <li>• Check if the dust compartment is full or blocked.</li> <li>• Check if the air channel and inlet or outlet connection is blocked and needs to be cleared.</li> <li>• Check if the pre-motor filter is clogged and needs changing.</li> <li>• Check if nozzle is blocked and needs to be cleared.</li> <li>• Check if hose is blocked by squeezing it gently. However, be careful in case the obstruction has been caused by glass or needles caught inside the hose.</li> </ul> Note: The warranty does not cover any damage to the hose caused by cleaning it.
Water has been sucked into the vacuum cleaner	It will be necessary to replace the motor at an authorized AEG service centre. Damage to the motor caused by the penetration of water is not covered by the warranty.

For any further problems, contact an authorized AEG service centre.



## SICHERHEITSHINWEISE

Das Gerät kann von Kindern ab 8 Jahren und Personen mit eingeschränkten physischen, sensorischen oder geistigen Fähigkeiten oder mit mangelnder Erfahrung und/oder mangelndem Wissen nur dann verwendet werden, wenn sie durch eine für ihre Sicherheit zuständige Person beaufsichtigt werden oder in die sichere Verwendung des Geräts eingewiesen wurden und die mit dem Gerät verbundenen Gefahren verstanden haben.

Kinder dürfen nicht mit dem Gerät spielen.

Reinigung und Wartung des Geräts dürfen nicht von Kindern ohne Aufsicht erfolgen.

**WARNUNG:** Turbodüsen\* besitzen eine rotierende Bürste, in der sich Teile festsetzen können. Verwenden Sie die Düsen vorsichtig und nur auf den dafür vorgesehenen Oberflächen. Schalten Sie den Staubsauger aus, bevor Sie festsitzende Teile entfernen oder die Bürsten reinigen.

Die Akkus müssen aus der Fernbedienung im Griff\*/der LED beleuchteten Düse\* entfernt werden, bevor Sie das Produkt verschrotten\*\*.

*\*Nur ausgewählte Modelle.*

**\*\*Informationen darüber, wie Sie den Akku entfernen können, lesen Sie in Abschnitt 6 und 7.**

Ziehen Sie immer den Stecker aus der Netzsteckdose, bevor Sie das Gerät reinigen oder warten oder wenn Sie den Akku herausnehmen. Die Akkus müssen sicher entsorgt werden.

Wenn das Kabel beschädigt ist, muss es durch einen autorisierten AEG-Kundendienst ersetzt werden, um Gefahrenquellen zu vermeiden.

**LX9** darf nur für normales Staubsaugen im Innenbereich und in einer Haushaltsumgebung verwendet werden. Staubsauger immer an einem trockenen Ort aufbewahren.

Alle Wartungs- und Reparaturarbeiten dürfen ausschließlich von einem autorisierten AEG-Kundendienst durchgeführt werden.

Verpackungsmaterial wie Plastikbeutel u. ä. von Kindern fernhalten. Es besteht Erstickungsgefahr.

### Benutzen Sie den Staubsauger niemals ...

- in nassen Bereichen.
- in der Nähe von brennbaren Gasen etc.
- wenn das Gerät sichtbare Schäden aufweist.
- für Flüssigkeiten oder scharfkantige und spitze Gegenstände.
- wenn die Bodendüse sichtbare Schäden aufweist.
- für heiße oder kalte Asche, brennende Zigarettenkippen etc.
- für feinen Staub (z. B. von Gips, Beton, Mehl, heißer oder kalter Asche).
- Den Staubsauger niemals in direktem Sonnenlicht stehen lassen.
- Staubsauger vor starker Hitze oder Temperaturen unter dem Gefrierpunkt schützen.
- Staubsauger niemals ohne Filter benutzen.
- Berühren Sie die Bürstenrolle nicht, solange der Staubsauger eingeschaltet ist und sich die Rolle dreht.
- wenn die Räder blockiert sind.
- Verwenden Sie Ihren Staubsauger nicht, wenn die Filter beschädigt sind.

### Vorsichtsmaßnahmen für Netzkabel

Überprüfen Sie den Stecker und das Netzkabel regelmäßig. Verwenden Sie den Staubsauger niemals, wenn der Stecker oder das Netzkabel beschädigt ist.

Beschädigungen am Netzkabel des Staubsaugers sind nicht durch die Garantie abgedeckt.

Unterlassen Sie es, den Staubsauger am Kabel zu ziehen oder anzuheben.

Der Einsatz des Staubsaugers unter den genannten Bedingungen kann zu Verletzungen führen und das Produkt ernsthaft beschädigen. Ein solcher Schaden ist nicht durch die Garantie von AEG abgedeckt.

### WARTUNG UND GARANTIE

Alle Wartungs- und Reparaturarbeiten dürfen ausschließlich von einem autorisierten AEG-Kundendienst durchgeführt werden.

Beschädigungen am Netzkabel des Staubsaugers sind nicht durch

die Garantie abgedeckt. Schäden am Motor, die durch Einsaugen von Flüssigkeiten, Eintauchen des Geräts in eine Flüssigkeit oder die Verwendung des Geräts mit einem beschädigten Schlauch und einer defekten Düse verursacht wurden, sind nicht durch die Garantie abgedeckt.

### ENTSORGUNG



Dieses Symbol auf dem Produkt zeigt an, dass das Gerät eine Batterie enthält, die nicht im normalen Hausmüll entsorgt werden darf.



Das Symbol auf dem Produkt oder der Verpackung weist das Gerät als ein Produkt aus, das nicht in den Hausmüll gehört.

Bitte entsorgen Sie dieses Gerät an einer entsprechenden Sammelstelle oder bringen Sie es zum Kundendienst von AEG, bei dem Batterie als auch elektrische Bauteile sicher und professionell entsorgt werden. Beachten Sie die jeweiligen lokalen Vorschriften für die Entsorgung von Elektrogeräten und wiederaufladbaren Batterien.

Hiermit erklärt AEG Home Care & SDA, dass der Staubsauger mit Funkgeräten vom Typ HER2 und HER3 die Richtlinie 2014/53/EU erfüllt.

## DEUTSCH

Vielen Dank, dass Sie sich für den AEG-Staubsauger LX9 entschieden haben. Verwenden Sie immer Originalzubehör und Originalersatzteile, um bestmögliche Ergebnisse zu erzielen. Dieses Produkt wurde mit Rücksicht auf die Umwelt hergestellt. Alle Plastikteile sind für Recyclingzwecke markiert.

### VOR DER INBETRIEBNAHME

- Lesen Sie dieses Handbuch sorgfältig durch.
- Überprüfen Sie, ob alle beschriebenen Teile enthalten sind.
- Beachten Sie insbesondere die Sicherheitshinweise

### BESCHREIBUNG DES STAUBSAUGERS VOM TYP LX9

- |   |  |
|---|--|
| A. Display (Versionen siehe weiter unten)                         | Q. Display für Modelle mit Fernbedienung*    |
| B. Filterdeckel   | R. AeroPro Classic-Handgriff*                |
| C. Feinstaubfilter  | S. AeroPro Ergo-Handgriff*                   |
| D. Vormotorfilter   | T. Ferngesteuerter AeroPro-Griff*            |
| E. Parkaufnahmen  | U. FlowMotion-Düse*                          |
| F. Netzkabel  | V. FlowMotion LED-Düse (mit Vorderleuchten)* |
| G. Tragegriff   | W. AeroPro-Turbodüse*                        |
| H. Zyklonbehälter und konischer Filter                            | X. AeroPro Mini-Turbodüse*                   |
| I. Luftkanal  | Y. ParkettoPro-Düse*                         |
| J. Staubbehälter  | Z. AeroPro FlexProPlus-Düse*                 |
| K. AeroPro 3-in-1-Tool  | AA. Lange AeroPro-Fugendüse*                 |
| L. AeroPro-Schlauch   |  |
| M. AeroPro-Handgriff (Versionen siehe weiter unten)               |  |
| N. AeroPro-Teleskoprohr   | * Nur ausgewählte Modelle                    |
| O. Parkfunktion   |  |
| P. Display für Modelle mit manueller Bedienung des Drehschalters* |  |

### WIE MAN DEN STAUBSAUGER BENUTZT

- 1 Überprüfen Sie zuerst, ob alle Filter korrekt eingesetzt sind, bevor Sie den Staubsauger verwenden.
- 2 Schieben Sie den Schlauch in den Staubsauger (zum Entnehmen des Schlauchs drücken Sie die Entriegelungstasten und ziehen ihn ab). Schieben Sie den Schlauch in den Schlauchgriff, bis die Verriegelungstaste klickt (um ihn freizugeben, drücken Sie die Verriegelungstaste und ziehen ihn heraus).
- 3 Befestigen Sie das Teleskoprohr an der Düse. Befestigen Sie das Teleskoprohr am Schlauchgriff (um es zu entfernen, drücken Sie die Verriegelungstaste und ziehen es heraus).
- 4 Justieren Sie das Teleskoprohr, indem Sie die Verriegelung mit einer Hand halten und den Griff mit der anderen Hand ziehen.

### 3-IN-1-ZUBEHÖRWERKZEUG

- 5 Sie können den Clip-On-Halter und das 3in1-Werkzeug unter dem Griff befestigen, damit diese leicht zugänglich sind. Das Tool hat 3 Funktionen, die auf den Bildern auf der nächsten Seite veranschaulicht werden.

### AUSWECHSELN DER BATTERIEN\*

- 6 Düse mit Vorderleuchten\*: Entfernen Sie vor dem ersten Gebrauch die Schutzfolie (auf den Batterien). Wechseln Sie die Batterien aus, wenn die Vorderleuchten schnell zu blinken beginnen. Verwenden Sie zwei AA-Batterien.
- 7 Handgriff mit Fernbedienung\*: Wechseln Sie die Batterie, wenn die Kontrollleuchte rot aufleuchtet oder beim Drücken der Tasten nicht mehr reagiert. Verwenden Sie nur Lithium-Batterien vom Typ CR1632.  
**Hinweis:** Entfernen Sie die Batterien aus dem Produkt, bevor Sie es verschrotten. Befolgen Sie die Vorschriften Ihres Landes für die Erfassung von Batterien und elektrischen Produkten.

### STARTEN/STOPPEN SIE DEN STAUBSAUGER UND STELLEN SIE DIE SAUGLEISTUNG EIN

- 8 Ziehen Sie das Netzkabel heraus und stecken Sie es in die Netzsteckdose. Drücken Sie die EIN/AUS-Taste, um den Staubsauger ein-/auszuschalten. Modelle mit Fernbedienung können auch über die EIN/AUS-Taste am Griff bedient werden.\*
- 9 Nach der Reinigung drücken Sie die AUFROLLTASTE, um das Kabel einzurollen.
- 10 **Anpassen der Saugleistung (Modelle mit manueller Bedienung):** Drehen Sie den Drehschalter am Staubsauger oder verwenden Sie das Luftventil am Handgriff.\*

**Anpassen der Saugleistung (Modelle mit Fernbedienung):** Drücken Sie die +/- Taste am Handgriff. Die MIN/MAX-Anzeige und die Symbole auf dem Display geben die Leistungsstufe an.\*

### STAUBSAUGEN MIT DER UNIVERSALDÜSE (V\*, W\*)

- 11 Ändern Sie die Düseneinstellung mit dem Pedal. Das Symbol zeigt den empfohlenen Bodentyp (Hartböden oder Teppiche).  
FlowMotion LED-Düse\*: Schieben Sie die Düse nach vorn. Die vordere Leuchte schaltet sich nach einigen Sekunden automatisch ein. Wenn die Düse nicht verwendet wird, schaltet sich das Licht nach einigen Sekunden automatisch aus.

### PARKPOSITIONEN, STAUBSAUGER BEWEGEN

- 12 Verwenden Sie die Parkposition (1) auf der Rückseite des Staubsaugers, wenn Sie während des Staubsaugens anhaltend. Verwenden Sie die Parkposition (2) unter dem Staubsauger, um den Staubsauger zu tragen oder zu lagern.
- 13 Der Staubsauger besitzt zwei Tragegriffe.

### STAUBBEHÄLTER LEEREN

- 14 Entleeren Sie den Staubbehälter, wenn der Staub die maximale Grenze („MAX“-Markierung) erreicht hat.  
Drücken Sie die Entriegelungstaste und ziehen am Staubbehälter, um ihn abzunehmen.  
Halten Sie den Staubbehälter über einen Abfallbehälter. Drücken Sie den Entriegelungsknopf unter dem Deckel, und öffnen ihn, indem Sie ihn nach außen schwenken. Entleeren Sie den Inhalt in einen Abfallbehälter. Der Einbau erfolgt in umgekehrter Reihenfolge.

### ERSETZEN DER FILTER

- 15 Ziehen Sie die FILTER-Taste, um die Filterabdeckung zu öffnen. Reinigen Sie den Feinstaubfilter nach sechs Monaten Gebrauch. Ziehen Sie an der Lasche, um den Feinstaubfilter zu entfernen. Reinigen Sie die Filter unter fließendem Wasser.  
**NB:** Verwenden Sie keine Reinigungsmittel. Lassen Sie den Filter vollständig trocken (min. 24 h bei Raumtemperatur), bevor Sie ihn wieder einsetzen!
- 16 Drücken und schieben Sie den Verriegelungsmechanismus nach rechts, um den Vormotorfilter zu lösen. Entfernen Sie den Filter, indem Sie an der Lasche des Filterrahmens ziehen.  
Reinigen Sie den Vormotorfilter nach zwölf Monaten Gebrauch. Verwenden Sie nur den originalen S-Filter PureAdvantage, Ref.: EFSXXX. Spülen Sie die Innenseite (die verschmutzte Seite) mit lauwarmem Leitungswasser aus. Tippen Sie auf den Filterrahmen, um das Wasser zu entfernen. Wiederholen Sie den Vorgang viermal.  
**Hinweis:** Verwenden Sie keine Reinigungsmittel. Berühren Sie nicht die Filteroberfläche. Lassen Sie den Filter vollständig trocken (min. 24 h bei Raumtemperatur), bevor Sie ihn wieder einsetzen! Wechseln Sie den waschbaren Filter mindestens einmal pro Jahr oder wenn er sehr schmutzig oder beschädigt ist.  
Nachdem Sie die Filter ausgetauscht haben, schließen Sie die Filterabdeckung, bis sie einrastet.
- 17 **Reinigung des konischen Filters:** Der konische Filter befindet sich im Inneren des Zyklonbehälters. Reinigen Sie den konischen Filter, sobald Staub eingedrungen ist. Ziehen Sie den konischen Filter heraus. Entfernen Sie Staub mit der Hand. Bei starker Verschmutzung unter fließendem Wasser reinigen. Der Einbau erfolgt in umgekehrter Reihenfolge.  
**NB:** Verwenden Sie keine Reinigungsmittel. Lassen Sie den Filter vollständig trocken (min. 24 h bei Raumtemperatur), bevor Sie ihn wieder einsetzen!





### REINIGEN DER UNIVERSALDÜSE (V\*, W\*\*) UND DER TURBODÜSE (X\*)

- 18 Trennen Sie die Universaldüse vom Rohr. Reinigen Sie mit dem Schlauchgriff.  
Trennen Sie die Turbodüse vom Rohr und entfernen Sie verhedderte Fäden usw., indem Sie sie mit einer Schere wegschneiden. Reinigen Sie die Düse mit dem Schlauchgriff.\*

### Erleben Sie eine großartige Reinigung mit LX9!

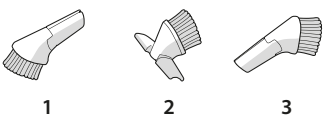
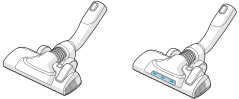
AEG behält sich das Recht vor, Produkte, Informationen und Spezifikationen ohne Vorankündigung zu ändern.

TIPPS FÜR BESTE ERGEBNISSE

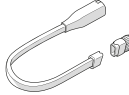
DÜSE/ZUBEHÖR	VERWENDUNG FÜR:	DÜSE/ZUBEHÖR	VERWENDUNG FÜR:
<b>K. 3-in-1-Zubehörwerkzeug*</b>  	<b>Drei Tools in einem:</b> 1. Tool zum Staubsaugen auf harten Oberflächen (Bücherregalen, Fußleisten usw.). 2. Polsterdüse für Textilien (Gardinen, Polster usw.). 3. Fugendüse für Spalten und Nischen (hinter Heizkörpern usw.).	<b>U. FlowMotion-Düse*</b> <b>V. FlowMotion LED-Düse*</b>  	<b>Universaldüse:</b> - Für alle Bodentypen, sorgt für eine optimale Staubentfernung sowohl auf Teppichen als auch auf Hartböden. - Ändern Sie die Düseneinstellung mit dem Pedal. Das Symbol zeigt den empfohlenen Bodentyp. - Die Vorderleuchten helfen dabei, Staub und Schmutz an dunklen Stellen zu erkennen (unter Möbeln usw.). <i>Nur FlowMotion LED</i>
<b>W. Turbodüse*</b>  	<b>Teppichdüse:</b> - Bürstet und saugt gleichzeitig (beste Entfernung von Haaren, Fasern usw.). - Die Bürstenrolle wird durch den Luftstrom des Staubsaugers angetrieben. - Nicht geeignet für Teppiche mit sehr hohem Flor und langen Fransen, rutschfeste Teppiche wie Türmatten oder wasserfeste Teppiche. Verwenden Sie stattdessen die Universaldüse.	<b>X. Miniturbodüse*</b>  	<b>Polsterdüse:</b> - Bürstet und saugt gleichzeitig (beste Entfernung von Haaren, Fasern usw.). - Für Polstermöbel, PKW-Sitze, Matratzen usw. - Die Bürstenrolle wird durch den Luftstrom des Staubsaugers angetrieben. - Nicht geeignet für Teppiche mit sehr hohem Flor und langen Fransen, da diese sich in der rotierenden Bürstenrolle verfangen können.
<b>Y. ParkettoPro-Düse*</b>  	<b>Hartbodendüse:</b> - Zur schonende Reinigung von Hartböden (Parkett, Holzböden, Fliesen usw.). - Optimale Staubentfernung auf Hartböden mit Fugen.	<b>Z. FlexProPlus-Düse*</b>  	<b>Hartbodendüse:</b> - Um unter/zwischen Möbel, andere Hindernisse und in Ecken zu gelangen. - Kann leicht um 180 Grad gedreht werden, um direkt in Spalten und Nischen zu gelangen
<b>AA. Lange Fugendüse*</b>  	<b>Extralanges Tool:</b> - Für schwer erreichbare Stellen (Oberseite von Regalen usw.). - Für Spalten und Nischen (hinter Heizkörpern, unter Autositzen usw.).		

**Modelle mit manueller Leistungsregelung**  
 - Für eine optimale Leistung befolgen Sie die Abbildung auf dem Staubsauger.

FEHLERSUCHE

STÖRUNG	ABHILFE
Der Staubsauger startet nicht	<ul style="list-style-type: none"> <li>• Stellen Sie sicher, dass das Kabel an das Stromnetz angeschlossen ist.</li> <li>• Vergewissern Sie sich, dass der Stecker und das Kabel nicht beschädigt sind.</li> <li>• Prüfen Sie, ob eine Sicherung durchgebrannt ist.</li> <li>• Überprüfen Sie, ob die Batterie-Kontrolllampe am Fernbedienungshandgriff reagiert (nur bestimmte Modelle).</li> </ul>
Der Staubsauger stoppt	Der Staubsauger könnte überhitzt sein: Trennen Sie ihn vom Netzstrom, und prüfen Sie, ob Düse, Rohr, Schlauch oder Filter verstopft sind. Lassen Sie den Staubsauger 120 Minuten lang abkühlen, bevor Sie ihn wieder am Stromnetz anschließen. Wenn der Staubsauger immer noch nicht funktioniert, kontaktieren Sie einen autorisierten AEG-Kundendienst.
Rückgang der Saugleistung im Vergleich zur normalen Saugleistung	<ul style="list-style-type: none"> <li>• Überprüfen Sie, ob der Staubbehälter voll oder verstopft ist.</li> <li>• Überprüfen Sie, ob der Luftkanal und der Ein- oder Auslassanschluss blockiert sind und gereinigt werden müssen.</li> <li>• Überprüfen Sie, ob der Vormotorfilter verstopft ist und ausgetauscht werden muss.</li> <li>• Prüfen Sie, ob die Düse verstopft ist und gereinigt werden muss.</li> <li>• Prüfen Sie, ob der Schlauch verstopft ist, indem Sie ihn vorsichtig zusammendrücken. Seien Sie jedoch vorsichtig, falls die Verstopfung im Schlauch durch Glas oder Nadeln verursacht wurde.</li> </ul> Hinweis: Die Gewährleistung deckt keine Schäden am Schlauch ab, die durch dessen Reinigung verursacht wurden.
Wasser wurde in den Staubsauger eingesaugt	Es ist erforderlich, den Motor von einem autorisierten AEG-Kundendienst auswechseln zu lassen. Schäden am Motor, die durch eingedrungenes Wasser verursacht wurden, sind nicht durch die Garantie abgedeckt.

Bei weiteren Problemen wenden Sie sich an den autorisierten AEG-Kundendienst.

- GB
- DE**
- AR
- ES
- FA
- FR
- GR
- IT
- NL
- PT

## احتياطات السلامة

يمكن استخدام هذا الجهاز من قبل الأطفال الذين تتراوح أعمارهم بين 8 سنوات فما فوق والأشخاص الذين يعانون من ضعف القدرات البدنية أو الحسية أو العقلية أو تعوزهم الخبرة أو المعرفة شريطة توفر الإشراف والتوجيه لهم فيما يتعلق باستخدام الجهاز بطريقة آمنة وفهم المخاطر ذات الصلة.

لا يجوز أن يعيب الأطفال بالجهاز.

لا يجوز أن يقوم الأطفال بتنظيف أو صيانة الجهاز دون رقابة.

**تحذير:** تحتوي فوهة التيربو\* على فرشاة دوارة حيث يمكن أن تعلق بها الأجزاء، لذا يرجى استخدامها بحذر فقط فوق الأسطح المخصصة لها. كما يرجى إيقاف تشغيل المكينة الكهربائية قبل إزالة الأجزاء المحشورة أو تنظيف الفرشاة.

يجب إخراج البطاريات من وحدة التحكم عن بُعد في المقبض\* / الفوهة المضاءة بـ LED\* قبل التخلص من المنتج\*\*.

\*في طرازات معينة فقط.

\*\*المعلومات الخاصة بكيفية إخراج البطارية متوفرة في القسمين 6 و 7.

قومي دائماً بفصل المأخذ من مصدر الطاقة الرئيسي قبل تنظيف الجهاز أو صيانتها أو عند إخراج البطارية. كما يجب التخلص من البطاريات بصورة آمنة.

في حالة تلف سلك الطاقة، يجب استبداله من قبل مركز خدمة AEG المعتمد لتفادي التعرض للخطر.

### الصيانة والضمان

يجب إجراء جميع أعمال الصيانة أو الإصلاح في أحد مراكز خدمة AEG المعتمدة. لا يغطي الضمان التلف في سلك طاقة المكينة الكهربائية. لا يغطي الضمان تلف المحرك الناتج عن شطف السوائل أثناء التنظيف أو غمر الجهاز في السوائل أو استخدام خرطوم وفوهة تالفين.

يجب استخدام LX9 فقط لأغراض التنظيف الداخلي المعتاد، واحرصي على تخزين المكينة الكهربائية في مكان جاف.

يجب إجراء جميع أعمال الصيانة أو الإصلاح في مركز أحد مراكز خدمة AEG المعتمدة. يجب ألا توضع مواد التغليف، مثل الحفائب البلاستيكية، في متناول الأطفال حتى لا يتعرضوا للاختناق.

### التخلص من الجهاز

تشير تلك العلامة الموجودة على هذا المنتج إلى احتوائه على بطارية يحظر التخلص منها في النفايات المنزلية العادية.



يشير الرمز الموجود على المنتج أو على عبوته إلى عدم إمكانية التخلص من هذا المنتج كنفايات منزلية.



لإعادة تدوير المنتج، يرجى نقله إلى نقطة تجميع رسمية أو إلى مركز خدمة AEG يمكنها إزالة البطارية والأجزاء الكهربائية وإعادة تدويرهم بطريقة آمنة ومهنية. احرصي على اتباع قواعد بلدك الخاصة بالتجميع المنفصل للمنتجات الكهربائية والبطاريات القابلة للشحن.

تقر شركة AEG Home Care and SDA بموجب هذه الوثيقة أن المكينة الكهربائية المزودة بالأجهزة اللاسلكية من نوعي HER2 و HER3 متوافقة مع معايير الاتحاد الأوروبي 53/2014

### لا تستخدم المكينة الكهربائية مطلقاً:

في الأماكن الرطبة.  
بالقرب من الغازات القابلة للاشتعال، الخ.  
إذا ظهرت على المنتج علامات تلف واضحة.  
على الأسطح الحادة أو السوائل.  
عندما يظهر على الفوهة المخصصة للأرضيات علامات تلف واضحة.  
على الرمال الساخن أو البارد أو أعقاب السجائر المشتعلة، وهكذا.  
على الغبار الدقيق على سبيل المثال الجبس أو الأسمنت أو الدقيق أو الرماد الساخن أو البارد.  
لا تترك المكينة الكهربائية عرضةً لأشعة الشمس المباشرة.  
تجنب تعريض المكينة الكهربائية للحرارة العالية أو درجات الحرارة الباردة للغاية.  
يحظر استخدام المكينة الكهربائية في الفلاتر.  
لا تحاولي لمس بكرة الفرشاة أثناء دورانها.  
عندما تكون العجلات محجوزة.  
لا تستخدم المكينة إذا كانت الفلاتر مجرّوحة أو مكسورة.

### احتياطات سلك الطاقة

افحصي المأخذ وسلك الطاقة بشكل منتظم. يحظر استخدام المكينة الكهربائية إذا كان المأخذ أو سلك الطاقة تالفاً.

لا يغطي الضمان التلف في سلك طاقة المكينة الكهربائية.  
يحظر سحب أو رفع المكينة الكهربائية مطلقاً من سلك الطاقة.

قد يتسبب استخدام المكينة الكهربائية في الظروف السابقة إلى وقوع إصابات شخصية خطيرة أو تلف المنتج. كما لا يغطي الضمان ولا تقدم شركة AEG تعويضات عن مثل هذه الإصابات أو التلف.

شكراً لاختيارك المكنسة الكهربائية AEG LX9. استخدم الملحقات وقطع الغيار الأصلية للحصول على أفضل النتائج. تم تصميم هذا المنتج مع مراعاة الظروف البيئية. يمكن إعادة التدوير جميع الأجزاء البلاستيكية.

#### قبل البدء

- اقرأ هذا الدليل بعناية.
- تحقق من وجود كافة الأجزاء التي تم وصفها.
- احرص على اتباع احتياطات السلامة جيداً!

#### وصف المكنسة الكهربائية LX9

- A. شاشة عرض (انظر الإصدارات Q. شاشة العرض للطرازات التي تشمل على التحكم عن بُعد\*)
- B. غطاء فلتر
- C. فلتر الغبار الدقيق
- D. فلتر المحرك الأولي
- E. فتحات الوقوف
- F. سلك الطاقة
- G. مقبض للحمل
- H. حجيرة الإحصار و فلتر مخروط الفوهة
- I. مجرى الهواء
- J. حجيرة الغبار
- K. أداة 3in1 AeroPro
- L. خرطوم AeroPro
- M. مقبض AeroPro (انظر الإصدارات لاحقاً)
- N. الأنبوب التلسكوبي AeroPro
- O. مثبت تثبيت
- P. شاشة العرض للطرازات التي تشمل على التحكم اليدوي في المقبض المحوري\*

#### كيفية استخدام المكنسة الكهربائية

1. تأكد من أن كل الفلاتر في أماكنها الصحيحة قبل استخدام المكنسة.
2. قومي بتركيب الخرطوم في المكنسة الكهربائية (لنزعها، اضغطي على أزرار القفل واسحبها). أدخل الخرطوم في مقبض الخرطوم إلى أن يستقر زر القفل في مكانه (لتحريره، اضغطي على زر القفل واسحب).
3. قومي بتوصيل الأنبوب التلسكوبي بالفوهة، وأيضاً قومي بتوصيل الأنبوب التلسكوبي بمقبض الخرطوم (لنزعها، اضغطي على زر القفل واسحبها).
4. اضبطي الأنبوب التلسكوبي بحمل القفل بيد واحدة وسحب المقبض باليد الأخرى.

#### الأداة الملحقة 3 في 1

5. يمكنك تثبيت المشبك وأداة الـ 3 في 1 تحت المقبض ليسهل الوصول إليها. تشمل الأداة على 3 وظائف، انظري الصور في الصفحة التالية.

#### تغيير البطاريات\*

6. الفوهة المزودة بالأضواء الأمامية\*: قبل الاستخدام لأول مرة، أزل الطبقة الواقية (في أعلى البطاريات). قومي بتغيير البطاريات عندما تبدأ الأضواء الأمامية في الوميض سريعاً. استخدم 2 بطارية AA.
  7. المقبض المزود بوحدة تحكم عن بُعد\*: قومي بتغيير البطارية عندما يتحول مؤشر الضوء إلى اللون الأحمر أو عندما لا يستجيب عند الضغط على أي زر. لا تستخدم سوى بطاريات من نوع LITHIUM CR1632.
- ملاحظة: قومي بإزالة البطاريات من المنتج قبل التخلص منه. اتبعي قواعد بلدك لتجميع البطاريات والمنتجات الكهربائية.

#### تشغيل/إيقاف المكنسة الكهربائية وضبط قوة الشفط

8. اسحب سلك الطاقة وقومي بتوصيله بمصدر الطاقة الرئيسي، واضغطي على زر On/Off (تشغيل/إيقاف تشغيل) لتشغيل/إيقاف تشغيل المكنسة. يمكن كذلك تشغيل الطرازات التي تحتوي على جهاز للتحكم على بُعد باستخدام الزر ON/OFF (تشغيل/إيقاف تشغيل) الموجود على المقبض\*.
  9. بعد التنظيف، اضغطي على زر REWIND (الإرجاع) لإرجاع سلك الطاقة.
  10. ضبط قوة الشفط (طرازات التحكم اليدوي): أديري مقبض المكنسة الدوار أو استخدم صمام الهواء الموجود على المقبض\*.
- ضبط قوة الشفط (طرازات التحكم عن بُعد): اضغطي على الزر +/- على المقبض. سوف تُظهر مؤشرات MIN/MAX (الحد الأدنى/الحد الأقصى) والرموز على شاشة العرض مستوى الطاقة\*.

#### المكنسة الكهربائية المزودة بفوهة عامة (\*W, \*V)

11. قومي بتغيير إعداد الفوهة باستخدام الدواسة. يوضح الرمز نوع الأرضية الموصى به. (أرضية صلبة أو سجادة).
- فوهة FlowMotion LED\*: قومي بتحرك الفوهة للأمام. يضيء الضوء الأمامي تلقائياً بعد ثواني قليلة. في حالة عدم استخدام الفوهة، يتم إيقاف تشغيل الضوء تلقائياً بعد ثواني قليلة.

#### مواضع الوقوف، تحريك المكنسة

12. استخدم وضع الإيقاف (1) في ظهر المكنسة عند الإيقاف المؤقت أثناء الكس.
13. استخدم وضع الإيقاف (2)، في أسفل المكنسة، لحمل المكنسة وتخزينها.

#### إفراغ حجيرة الغبار

14. أفرغ حجيرة الغبار عند الوصول إلى مستوى الغبار إلى الحد الأقصى (علامة "MAX"). اضغط على زر التحرير واسحب لإزالة حجيرة الغبار. أمسك بحجيرة الغبار فوق سلة غبار. اضغط على الزر الذي أسفل الغطاء وافتح الغطاء عن طريق تحريكه يميناً ويساراً للخارج. أفرغ الغبار في سلة الغبار. أعد التركيب بترتيب عكسي.

#### استبدال الفلاتر

15. اسحب زر FILTER لفتح غطاء الفلتر. نظف فلتر الغبار الدقيق بعد ستة أشهر من الاستخدام. اسحب اللسان الموجود على الإطار لإزالة فلتر الغبار الدقيق. اغسل الفلتر بماء جار. **ملاحظة:** لا تستخدم مواد تنظيف. اترك الفلتر ليجف تماماً (بعد أدنى 42 ساعة في درجة حرارة الغرفة) قبل تركيبه مرة أخرى!
16. اضغط وحرك آلية القفل إلى اليمين لتحرير فلتر المحرك الأولي. أخرج الفلتر عن طريق سحب لسان إطار الفلتر. نظف فلتر المحرك الأولي بعد اثنا عشر شهراً من الاستخدام. لا تستخدم سوى فلتر s الأصلي PureAdvantage، الرقم المرجعي: EFSXXX. اشطفي الجزء الداخلي (الجزء المتسخ) بماء فاتر من الصنبور. اضغطي على إطار الفلتر لإزالة الماء. كرري العملية 4 مرات. **ملاحظة:** لا تستخدم العوامل المنظفة. تجنبي لمس سطح الفلتر. اتركي الفلتر ليجف تماماً (بعد أدنى 24 ساعة في درجة حرارة الغرفة) قبل تركيبه مرة أخرى! قومي بتغيير الفلتر القابل للغسل مرة واحدة على الأقل في العام أو عندما يكون متسخاً للغاية أو تالف. بعد استبدال الفلتر، أغلقي غطاء الفلتر إلى أن يستقر في مكانه.
17. **تنظيف فلتر مخروط الفوهة:** فلتر مخروط الفوهة يقع داخل حجيرة الإحصار. نظف فلتر مخروط الفوهة إذا دخل الغبار إليه. اسحب فلتر مخروط الفوهة لإزالته. أزل الغبار بيدك. نظفه تحت ماء جار إذا كان شديد الاتساخ. أعد التركيب بترتيب عكسي. **ملاحظة:** لا تستخدم مواد تنظيف. اترك الفلتر ليجف تماماً (بعد أدنى 24 ساعة في درجة حرارة الغرفة) قبل تركيبه مرة أخرى!

#### تنظيف الفوهة العامة (\*V, \*W) و الفوهة التريو (\*X)

18. افصلي الفوهة التريو العامة من الأنبوب. قومي بتنظيف مقبض الخرطوم. افصلي الفوهة من الأنبوب وقومي بإزالة الخيوط المتشابكة وما إلى ذلك من خلال قصها بعيداً باستخدام المقص. استخدم مقبض الخرطوم لتنظيف الفوهة\*.

#### استمعي بتجربة تنظيف رائعة مع ILX9

تحفظ شركة AEG بحقها في تغيير المنتجات والمعلومات والمواصفات دون إشعار.

الفوهة/الملحقات	تستخدم من أجل	الفوهة/الملحقات	تستخدم من أجل
<b>K. الأداة الملحقة 3 في 1*</b>	 1 2 3	<b>U. فوهة FlowMotion* V. فوهة FlowMotion LED*</b>	<b>3 أدوات في 1:</b> 1. إزالة الغبار من على الأسطح الصلبة (أرفف الكتب، حواف الحائط، وما إلى ذلك). 2. تنظيف المنسوجات (الستائر، مواد التنجيد وما إلى ذلك). 3. تنظيف الشقوق في المساحات الضيقة (خلف المبرد وما إلى ذلك).
<b>W. فوهة تيربو*</b>		<b>X. فوهة تيربو الصغيرة*</b>	<b>الفوهة المخصصة للسجاد:</b> - تنظف بالفرشاة وتكنس بالمكنسة الكهربائية في نفس الوقت (أفضل التقاط للشعر والألياف وما إلى ذلك). - تعمل بكرة الفرشاة بتدفق الهواء من المكنسة الكهربائية. - غير مناسبة للسجاد ذات الوبر العميق والأهداب الطويلة والسجاجيد المقاومة للانزلاق مثل ممسحة الأرجل والسجادات المقاومة للماء. استخدم الفوهة العامة بدلاً منها.
<b>Y. فوهة ParkettoPro*</b>		<b>Z. فوهة FlexProPlus*</b>	<b>فوهة للأرضية الصلبة:</b> - تنظيف الأرضيات الصلبة (الباركيه، الأرضيات الخشبية، البلاط، وما إلى ذلك). - أفضل أداة لالتقاط الغبار من الأرضيات الصلبة المشقوقة.
<b>AA. فوهة الشقوق الطويلة*</b>			<b>أداة طويلة للغاية:</b> - تُستخدم في تنظيف المساحات التي يصعب الوصول إليها (أعلى الأرفف وما إلى ذلك). - تُستخدم في تنظيف المساحات الضيقة (خلف المبرد، أسفل مقعد السيارة، وما إلى ذلك).

الطرازات التي تشمل على تنظيم الطاقة يدوياً  
- اتبعي الرسومات الموجودة على أداة التنظيف للتمتع بالأداء الأمثل.

#### استكشاف الأخطاء وإصلاحها

المشكلة	الحل
يتعذر بدء تشغيل المكنسة الكهربائية	<ul style="list-style-type: none"> <li>تحققي من أن سلك الطاقة متصلاً بمقبس الطاقة.</li> <li>تحققي من عدم تلف المآخذ وسلك الطاقة.</li> <li>تحققي من عدم وجود مصهر معطل.</li> <li>تحققي من استجابة ضوء مؤشر البطارية في مقبض التحكم عن بُعد (في بعض الطرازات فقط).</li> </ul>
توقف المكنسة الكهربائية عن العمل	<p>قد تكون المكنسة تعرضت للسخونة الزائدة: افصلها من مأخذ الطاقة؛ تحقق مما إذا كانت الفوهة أو الأنبوب أو الخرطوم أو الفلاتر مسدودة. اتركي المكنسة الكهربائية تبرد 120 دقيقة قبل توصيلها بالطاقة مرة أخرى. إذا كانت المكنسة الكهربائية ما زالت لا تعمل، فاتصلي بأحد مراكز خدمة AEG المعتمدة.</p>
انخفاض قدرة الشفط عن القدرة العادية	<ul style="list-style-type: none"> <li>تحقق مما إذا كانت حجيرة الغبار ممتلئة أو مسدودة.</li> <li>تحقق مما إذا كان مجرى الهواء ووصلة الإدخال والإخراج مسدودين وبحاجة إلى التسليك.</li> <li>تحقق مما إذا كان فلتر المحرك الأولي مسدوداً ويحتاج إلى تغيير.</li> <li>تحقق مما إذا كانت الفوهة مسدودة وتحتاج إلى تنظيف.</li> <li>تحقق مما إذا كان الخرطوم مسدود بالضغط عليه برفق. لكن، كوني حذرة في حالة الانسداد الناتج عن الزجاج أو الإبر التي تم التقاطها بداخل الخرطوم.</li> <li>ملاحظة: لا يغطي الضمان أي تلف في الخرطوم ناتج عن تنظيفه.</li> </ul>
تم شفط الماء بداخل المكنسة الكهربائية	<p>من الضروري استبدال المحرك من أحد مراكز خدمة AEG المعتمدة. لا يغطي الضمان تلف المحرك الناتج عن تغل الماء ووصوله إليه.</p>
إذا كانت لديك أية مشكلات أخرى، فاتصلي بأحد مراكز خدمة AEG المعتمدة.	

## PRECAUCIONES DE SEGURIDAD

Este aparato puede ser utilizado por niños de 8 años en adelante y personas cuyas capacidades físicas, sensoriales o mentales estén disminuidas o que carezcan de la experiencia y conocimientos suficientes para manejarlo siempre que estén supervisados o hayan recibido instrucciones sobre el uso del electrodoméstico de forma segura y comprendan los riesgos.

Los niños no deben jugar con el aparato.

Las operaciones de limpieza y mantenimiento no deberán ser realizadas por niños sin supervisión.

**ADVERTENCIA:** Las boquillas Turbo\* tienen un cepillo giratorio que puede atrapar objetos. Úselas con cuidado y solo en superficies adecuadas. Apague la aspiradora antes de retirar objetos atrapados o de limpiar el cepillo.

Antes de desechar el producto se deben retirar las pilas del mando a distancia de asa\* / boquilla\* con luz LED\*\*.

\*Solo algunos modelos.

\*\*La información sobre cómo retirar las pilas está en la sección 6 y 7.

Desconecte siempre el enchufe de la red eléctrica antes de limpiar o realizar el mantenimiento del aparato, así como al retirar las pilas. Asegúrese de desechar las pilas de forma segura.

Si se daña el cable y para evitar riesgos, su sustitución debe realizarla únicamente un servicio técnico autorizado de AEG.

**LX9** solo debe ser utilizada por adultos y exclusivamente para aspirar en el interior de un entorno doméstico normal. Asegúrese de guardar la aspiradora en un lugar seco. Todas las operaciones de servicio o reparación debe realizarlas un servicio técnico autorizado de AEG. El material de embalaje, como las bolsas de plástico, no deben ser accesibles para los niños para evitar posibles asfixias.

### No utilice nunca la aspiradora:

En zonas húmedas.  
Cerca de gases inflamables, etc.  
Cuando el producto muestre señales visibles de daño.  
Con objetos punzantes o líquidos.  
Cuando la boquilla de suelos muestre señales visibles de daño.  
Con ceniza caliente o fría, cigarrillos encendidos, etc.  
Con polvo fino, como yeso, cemento, harina o ceniza.  
No deje la aspiradora expuesta a la luz directa del sol.  
Evite someter la aspiradora a calor intenso o temperaturas muy frías.  
No use nunca la aspiradora sin sus filtros.  
No toque el cepillo giratorio mientras la aspiradora está encendida y gira el rodillo.  
Cuando las ruedas estén bloqueadas.  
No utilice su aspiradora si los filtros están dañados o rotos.

### Precauciones con el cable de alimentación

Revise con frecuencia el enchufe y el cable. Nunca use la aspiradora si el enchufe o el cable están dañados.

La garantía no cubre daños al cable de la aspiradora. Nunca tire de la aspiradora ni la levante por el cable.

El uso de la aspiradora en las circunstancias anteriores puede provocar lesiones graves o dañar el producto. Ni la garantía ni AEG cubren dichas lesiones o daños.

### SERVICIO TÉCNICO Y GARANTÍA

Todas las operaciones de servicio o reparación debe realizarlas un servicio técnico autorizado de AEG.

La garantía no cubre daños en el cable de la aspiradora.

La garantía no cubre daños en el motor provocados por líquidos aspirados, por sumergir el aparato en líquido o por utilizarlo con una manguera o boquilla dañada.

### VERTIDO



Este símbolo que aparece en el producto indica que contiene pilas que no deben eliminarse con los residuos domésticos normales.



Este símbolo que aparece en el producto o en el embalaje indica que el producto no debe tratarse como residuo doméstico.

Para reciclar su producto, llévelo a un punto de recogida oficial o a un servicio técnico de AEG, donde retirarán y reciclarán las pilas y los componentes eléctricos de forma segura y profesional. Siga las normas de su país sobre recogida selectiva de productos eléctricos y pilas recargables.

Por la presente, AEG Home Care y SDA declaran que la Aspiradora con equipo de radio tipo HER2 y HER3 cumple la Directiva 2014/53/EU.

## ESPAÑOL

Gracias por elegir la aspiradora AEG LX9. Use siempre accesorios y piezas de repuesto originales para lograr los mejores resultados. Este producto ha sido diseñado teniendo en cuenta el medio ambiente. Las piezas de plástico están marcadas para su reciclaje.

### ANTES DE COMENZAR

- Lea detenidamente este manual.
- Compruebe que están incluidas todas las piezas descritas.
- ¡Preste especial atención a las precauciones de seguridad!

### DESCRIPCIÓN DE LA ASPIRADORA LX9

- |   |   |
|---|---|
| A. Pantalla (ver otras versiones)                               | Q. Pantalla para modelos con mando a distancia*   |
| B. Tapa del filtros   | R. Asa AeroPro Classic*                           |
| C. Filtro de polvo fino   | S. Asa ergonómica AeroPro Ergo*                   |
| D. Filtro pre-motor   | T. Asa de mando a distancia AeroPro*              |
| E. Ranuras de almacenamiento                                    | U. Boquilla FlowMotion*                           |
| F. Cable de alimentación  | V. Boquilla FlowMotion LED (con luces frontales)* |
| G. Asa de transporte  | W. Boquilla AeroPro Turbo*                        |
| H. Compartimento ciclónico y filtro de cono                     | X. Boquilla AeroPro Mini Turbo*                   |
| I. Canal de aire  | Y. Boquilla ParkettoPro*                          |
| J. Compartimento para el polvo                                  | Z. Boquilla AeroPro FlexProPlus*                  |
| K. Herramienta AeroPro 3 en 1                                   | AA. Boquilla larga para fisuras AeroPro Long*     |
| L. Manguera AeroPro   |   |
| M. Asa AeroPro (ver otras versiones)                            |   |
| N. Tubo telescópico AeroPro                                     |   |
| O. Clip de estacionamiento                                      |   |
| P. Pantalla para modelos con mando de control manual giratorio* |   |

\* Solo algunos modelos

### CÓMO USAR LA ASPIRADORA

- 1 Compruebe que todos los filtros están colocados correctamente antes de usar la aspiradora.
- 2 Inserte la manguera en la aspiradora (para retirarla, pulse los botones de bloqueo y tire). Inserte la manguera en el asa de manguera hasta que el botón de bloqueo haga clic (para liberarla, pulse el botón de bloqueo y tire).
- 3 Una el tubo telescópico a la boquilla. Instale el tubo telescópico en el asa de la manguera (para retirarlo, pulse el botón de bloqueo y tire).
- 4 Ajuste el tubo telescópico sosteniendo el bloqueo con una mano y tirando del asa con la otra.

### HERRAMIENTA DE ACCESORIOS 3 EN 1

- 5 Puede fijar el soporte para colgar la herramienta 3en1 debajo del mango para tenerla fácilmente accesible. La herramienta tiene 3 funciones; vea las fotos de la página siguiente.

### CAMBIO DE LAS PILAS\*

- 6 Boquilla con luces frontales\*: Antes del primer uso, retire la película protectora (encima de las baterías). Cambie las pilas cuando las luces frontales comiencen a parpadear rápido. Use 2 pilas tipo AA.
- 7 Asa con mando a distancia\*: cambie las pilas cuando el indicador luminoso se encienda en rojo o cuando no responda al pulsar un botón. Utilice solo pilas tipo LITHIUM CR1632.

NB: Retire las pilas del producto antes de desecharlo. Siga las normas de su país en materia de recogida de pilas, baterías y productos eléctricos.

### PONGA EN MARCHA/PARE LA ASPIRADORA Y AJUSTE LA POTENCIA DE ASPIRACIÓN

- 8 Tire del cable de alimentación y enchúfelo a la red eléctrica. Pulse el botón ON/OFF para encender o apagar el aparato. Los modelos con mando a distancia también pueden manejarse con el botón ON/OFF del asa.\*
- 9 Tras la limpieza, pulse el botón REWIND para recoger el cable
- 10 **Ajuste la potencia de aspiración (modelos de control manual):** gire el mando giratorio del aparato o use la válvula de aire del asa.\*  
**Ajuste la potencia de aspiración (modelos con mando a distancia):** Pulse el botón +/- en el asa. Los indicadores MIN/MAX y los símbolos de la pantalla muestran el nivel de potencia.\*

### ASPIRACIÓN CON LA BOQUILLA UNIVERSAL (V\*, W\*)

- 11 Cambie el ajuste de la boquilla con el pedal. El icono ilustra un tipo de suelo recomendado (suelo duro o alfombra).  
Boquilla FlowMotion LED\*: mueva la boquilla hacia adelante. La luz frontal se enciende automáticamente tras unos segundos. Cuando la boquilla no se usa, la luz se apaga automáticamente tras unos segundos.

### POSICIONES DE ESTACIONAMIENTO, MOVER LA ASPIRADORA

- 12 Utilice la posición de estacionamiento (1), en la parte posterior de la aspiradora, cuando haga una pausa mientras aspira.  
Utilice la posición de estacionamiento (2), debajo de la aspiradora, para transportar y guardar la aspiradora.
- 13 La aspiradora tiene dos asas de transporte.

### VACIAR EL COMPARTIMENTO PARA EL POLVO

- 14 **POLVO** Vacíe el compartimento de polvo cuando el nivel de polvo haya alcanzado el límite máximo (marca "MAX").  
Presione el botón de liberación y tire para retirar el compartimento para el polvo.  
Sostenga el compartimento para el polvo sobre una papelería. Presione el botón de desbloqueo situado debajo de la tapa y abra la tapa girándola hacia fuera. Vacíe el polvo en la papelería. Vuelva a montar en orden inverso.

### SUSTITUCIÓN DE LOS FILTROS

- 15 Tire del botón FILTER para abrir la tapa del filtro.  
Limpie el filtro de polvo fino después de seis meses de uso. Tire de la lengüeta del marco para quitar el filtro de polvo fino. Enjuague el filtro con agua corriente.  
**Nota:** No utilice productos de limpieza. Deje que el filtro se seque completamente (mín. 24 horas a temperatura ambiente) antes de colocarlo de nuevo.
- 16 Presione y deslice el mecanismo de bloqueo hacia la derecha para soltar el filtro pre-motor. Retire el filtro tirando de la lengüeta del marco del filtro.  
Limpie el filtro pre-motor tras doce meses de uso.  
Utilice únicamente el s-filter PureAdvantage original, ref: EFSXXX.  
Enjuague el interior (lado sucio) con agua tibia del grifo. Golpee ligeramente el chasis del filtro para eliminar el agua. Repita el proceso cuatro veces.  
**NB:** No use productos de limpieza. No toque la superficie del filtro. Deje que el filtro se seque completamente (mín. 24 horas a temperatura ambiente) antes de colocarlo de nuevo. Cambie el filtro lavable al menos una vez al año o cuando esté muy sucio o dañado.  
Tras cambiar el filtros, cierre la tapa hasta que se oiga un clic.
- 17 **Limpieza del filtro de cono:** el filtro de cono se encuentra dentro del compartimento del ciclón. Limpie el filtro si ha entrado polvo. Tire del filtro para quitarlo. Quite el polvo con la mano. Limpie bajo agua si está muy sucio. Vuelva a montar en orden inverso.  
**Nota:** No utilice productos de limpieza. Deje que el filtro se seque completamente (mín. 24 horas a temperatura ambiente) antes de colocarlo de nuevo!

### LIMPIEZA DE LA BOQUILLA UNIVERSAL (V\*, W\*\*) Y DE LA BOQUILLA TURBO (X\*)





- 18 Desconecte la boquilla universal del tubo. Limpie con el asa de la manguera.  
Desconecte la boquilla turbo del tubo y recorte los hilos, etc. enredados con unas tijeras. Use el asa de la manguera para limpiar la boquilla.\*

### Disfrute de una gran experiencia de limpieza con LX9!

AEG se reserva el derecho de modificar los productos, la información y las especificaciones sin previo aviso.

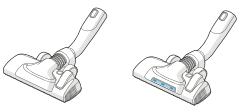

CONSEJOS PARA OBTENER EL MEJOR RESULTADO

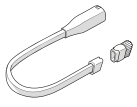
BOQUILLA/ACCESORIO	USO PARA:	BOQUILLA/ACCESORIO	USO PARA:
<b>K. Herramienta de accesorios 3 en 1*</b> 	<b>3 herramientas en 1:</b> 1. Accesorio de limpieza para superficies duras (estanterías, rodapiés, etc.) 2. Accesorio de tapicerías para textiles (cortinas, tapizados, etc.) 3. Boquilla estrecha para espacios estrechos (detrás de radiadores, etc.)	<b>U. Boquilla FlowMotion*</b> <b>V. Boquilla FlowMotion LED*</b> 	<b>Boquilla Universal:</b> - Para todo tipo de suelos, limpia el polvo de alfombras y de suelos duros. - Cambie el ajuste de la boquilla con el pedal. El icono mostrará el tipo de suelo recomendado - La luz frontal ayuda a detectar el polvo y la suciedad en espacios oscuros (debajo de mobiliario, etc.). <i>Solo FlowMotion LED</i>
<b>W. Boquilla Turbo*</b> 	<b>Boquilla de alfombras:</b> - Cepilla y aspira al mismo tiempo (recoge pelos, fibras, etc.) - El rodillo del cepillo es accionado por el flujo de aire de la aspiradora. - No es apropiada para alfombras de pelo o flecos largos, alfombras resistentes al agua ni alfombras antideslizantes, como los felpudos. Use para ello una boquilla universal.	<b>X. Boquilla Mini Turbo*</b> 	<b>Boquilla para tapicería:</b> - Cepilla y aspira al mismo tiempo (recoge pelos, fibras, etc.) - Para tapicerías de muebles, asientos de coche, colchones, etc. - El rodillo del cepillo es accionado por el flujo de aire de la aspiradora. - No es apropiada para alfombras de pelo o flecos largos, pues estos se pueden enredar en el rodillo giratorio del cepillo.
<b>Y. Boquilla ParkettoPro*</b> 	<b>Boquilla para suelos duros:</b> - Para limpiar suelos duros (parquet, suelo de madera, baldosas, etc.) - Óptima limpieza de suelo duro con fisuras.	<b>Z. Boquilla FlexProPlus*</b> 	<b>Boquilla para suelos duros:</b> - Para limpiar debajo y entre muebles, esquinas y otros obstáculos. - Puede girar fácilmente 180 grados para acceder directamente a espacios estrechos.
<b>AA. Boquilla larga para fisuras*</b> 	<b>Herramienta extra larga:</b> - Para zonas de difícil acceso (parte superior de estanterías, etc.) - Para espacios estrechos (detrás de radiadores, bajo asientos de coche, etc.)		

**Modelos con regulación de potencia manual**

- siga los gráficos del aparato para conseguir un rendimiento óptimo.

**SOLUCIÓN DE PROBLEMAS**

PROBLEMA	SOLUCIÓN
La aspiradora no se pone en marcha	<ul style="list-style-type: none"> <li>• Compruebe que el cable está conectado a la red eléctrica.</li> <li>• Compruebe que el enchufe y el cable no están dañados.</li> <li>• Compruebe si hay algún fusible fundido.</li> <li>• Compruebe si el indicador de batería en el asa de mando a distancia responde (solo en ciertos modelos).</li> </ul>
El aparato se detiene	El aparato podría estar sobrecalentado: desconéctelo de la red eléctrica; compruebe si la boquilla, la manguera o los filtros están obstruidos. Deje que el aparato se enfríe durante 120 minutos antes de enchufarlo de nuevo. Si el aparato sigue sin funcionar, póngase en contacto con un servicio técnico autorizado AEG.
Reducción de la capacidad de aspiración	<ul style="list-style-type: none"> <li>• Compruebe si el compartimento de polvo está lleno o bloqueado.</li> <li>• Compruebe si el canal de aire y la conexión de entrada o salida están bloqueados y es necesario despejarlos.</li> <li>• Compruebe si el filtro pre-motor está obstruido y necesita sustitución.</li> <li>• Compruebe si la boquilla está obstruida.</li> <li>• Compruebe si la manguera está obstruida apretándola suavemente. Tenga cuidado si la obstrucción ha sido provocada por cristales o agujas atrapadas dentro de la manguera.</li> </ul> Nota: la garantía no cubre posibles daños provocados a la manguera al desobstruirla.
Ha entrado agua en la aspiradora	Será necesario cambiar el motor en un servicio técnico autorizado AEG. La garantía no cubre posibles daños en el motor por la entrada de agua.

Para otras consultas, póngase en contacto con un servicio técnico autorizado AEG.

- GB
- DE
- AR
- ES**
- FA
- FR
- GR
- IT
- NL
- PT

## هشدارهای ایمنی

کودکان 8 سال و بیشتر و کسانی که از نظر جسمانی، حسی یا ذهنی کم‌توان هستند، و یا افراد بی‌تجربه و بی‌اطلاع باید تنها تحت نظارت دیگران و یا با گرفتن دستورات لازم مربوط به استفاده از دستگاه بصورت امن و نیز درک خطرات احتمالی از این دستگاه استفاده نمایند.

کودکان نباید با این دستگاه بازی کنند.

پاک‌کردن و تعمیر دستگاه نباید توسط کودکان بدون نظارت انجام شود.

هشدار: نازل‌های توربو\* دارای برس‌های چرخان هستند و ممکن قطعات در داخل آنها گیر بیفتند. لطفاً با احتیاط و فقط برای سطوح مورد نظر از آنها استفاده کنید. خواهشمند است قبل از باز کردن قطعاتی که گیر کرده‌اند و یا تمیز کردن برس، جاروبرقی را خاموش کنید.

باتریهای کنترل راه دور دسته\* / نازل دارای روشنایی LED\* باید قبل از دور انداختن دستگاه بیرون آورده شوند\*\*.

\*فقط برخی مدلها.

\*\*اطلاعات مربوط به نحوه جداسازی باتری در بخش 6 و 7 ارائه شده است.

همیشه قبل از تمیز کردن یا نگهداری دستگاه یا هنگام بیرون آوردن باتری، دوشاخه را از پریز برق بکشید. باتری باید بصورت ایمن دور انداخته شود.

اگر سیم برق آسیب دیده است، تنها مرکز سرویس مجاز AEG می‌تواند آن را تعویض کند تا از بروز خطر جلوگیری شود.

**LX9** تنها باید برای جارو کشیدن عادی فضای در بسته و در محیط خانگی استفاده شود. جارو برقی را حتماً در مکانی خشک نگهداری کنید. تمام سرویس‌ها یا تعمیرات باید توسط یکی از مراکز خدمات مجاز AEG انجام شود. برای جلوگیری از خفه شدن کودکان، مواد درون بسته بندی مانند کیسه های پلاستیکی نباید در دسترس کودکان قرار گیرد.

آسیب‌هایی تحت پوشش گارانتی و یا شرکت AEG نیست.

### سرویس و گارانتی

تمامی سرویس‌ها و یا تعمیرات باید توسط یکی از مراکز خدمات مجاز AEG انجام شود. آسیب دیدن سیم جاروبرقی تحت پوشش گارانتی نیست. آسیب دیدن موتور در اثر مکش مایعات، فرو بردن دستگاه در مایعات و یا استفاده از دستگاه در صورتی که شلنگ و نازل آسیب دیده باشد تحت پوشش گارانتی نیست.

### هرگز از جارو برقی در شرایط زیر استفاده نکنید:

در جاهای خیس.  
نزدیک به گازهای قابل اشتعال و مانند آن.  
وقتی نشانه‌های واضح خرابی روی دستگاه دیده می‌شود.  
روی چیزهای تیز یا مایعات.  
وقتی نشانه‌های واضح خرابی روی نازل کفپوش دیده می‌شود.  
روی خاکستر داغ یا سرد، ته سیگار روشن، و مانند آن.  
روی گردو خاک بسیار ریز مثل گچ، بتن، آرد، خاکستر داغ یا سرد.  
جارو برقی را در معرض نور مستقیم خورشید قرار ندهید.  
از قراردادن جاروبرقی در گرمای زیاد یا دمای زیر صفر خودداری کنید.  
هرگز بدون فیلتر از جاروبرقی استفاده نکنید.  
وقتی جاروبرقی روشن است و غلتک برس می‌چرخد، هرگز به غلتک برس دست نزنید.  
وقتی چرخها قفل می‌شوند.  
در صورت آسیب‌دیدگی یا شکستگی فیلترها، از جاروبرقی استفاده نکنید.

### دور انداختن

این نماد نشان می‌دهد که وسیله برقی دارای باتری است که باید همراه زباله‌های عادی خانه دور انداخته نشود.



این نماد روی دستگاه یا بسته‌بندی آن، نشان می‌دهد که دستگاه برقی زباله‌های معمولی خانگی بشمار نمی‌آید.



برای دور انداختن این محصول، خواهشمند است دستگاه را به یک مرکز جمع آوری رسمی و یا به یک مرکز خدمات AEG ببرید. آنها می‌توانند از باتری و دیگر اجزای برقی این دستگاه را بطور ایمن و حرفه‌ای بازیافت نمایند. برای جمع آوری دستگاه‌های برقی و باتری‌های قابل شارژ، از قوانین کشور خود پیروی نمایید.

SDA و AEG Home Care بدین وسیله اعلام می‌دارند که جاروبرقی دارای تجهیزات رادیویی نوع HER2 و HER3 با بخشنامه EU/2014/53 سازگار است

### هشدارهای ایمنی سیم برق

دوشاخه و سیم را بطور مرتب بررسی کنید. اگر دوشاخه یا سیم آسیب دیده است، هرگز از جاروبرقی استفاده نکنید.

آسیب دیدن سیم جاروبرقی تحت پوشش گارانتی نیست.  
هرگز جاروبرقی را با استفاده از سیم بلند نکنید و یا نکشید.

استفاده از جاروبرقی در شرایط فوق ممکن است سبب آسیب به فرد یا دستگاه شود. چنین

از اینکه جارو برقی AEG LX9 الکترولوکس را انتخاب کردید، سپاسگزاریم. برای دستیابی به بهترین نتیجه، همیشه از لوازم جانبی و قطعات بدکی اصل استفاده کنید. این دستگاه مناسب با محیط زیست طراحی شده است. تمام قطعات پلاستیکی دارای نشان بازیافت هستند.

### قبل از راه اندازی

- این دفترچه راهنما را با دقت بخوانید.
- بررسی کنید که تمام قطعات شرح داده شده، در بسته بندی موجود باشند.
- به هشدارهای ایمنی توجه خاصی داشته باشید!

### شرح جارو برقی LX9

- صفحه نمایش (به مدل های جدیدتر Q. صفحه نمایش برای مدل های دارای کنترل از راه دور\*)
- در فیلتر خروجی
- فیلتر گردو خاک ریز
- فیلتر پیش موتور
- شیرابه های نگهداری
- سیم برق
- حمل دسته
- محفظه سیکلون و فیلتر مخروط دماغه
- کانال هوا
- محفظه گردو خاک
- ابزار سه کاره AeroPro
- شلنگ AeroPro
- دسته AeroPro (به مدل های جدیدتر مراجعه کنید)
- لوله تلسکوپی AeroPro
- گیره نگهداری
- صفحه نمایش برای مدل های دارای کنترل دستی چرخان\*

\* فقط برخی مدلها

### چگونگی استفاده از جارو برقی

- پیش از استفاده از جاروبرقی، مطمئن شوید تمام فیلترها به درستی در جای خود قرار گرفته باشند.
- شلنگ را وارد جارو برقی کنید (برای بیرون آوردن آن، دکمه های قفل را فشار داده و بکشید). شلنگ را وارد دسته شلنگ کنید تا زمانی که دکمه قفل جا بخورد (برای آزاد کردن آن، دکمه قفل را فشار داده و بکشید).
- لوله تلسکوپی را به نازل وصل کنید. لوله تلسکوپی را وارد دسته شلنگ کنید (برای بیرون آوردن آن، دکمه قفل را فشار داده و بکشید).
- لوله تلسکوپی را با نگهداشتن قفل با یک دست و کشیدن دسته با دست دیگر، تنظیم کنید.

### ابزار جانبی 3 کاره

- برای دسترسی آسان تر به نگهدارنده کلیپ و ابزار سه کاره زیر دستگیره، می توانید آنها را محکم کنید.
- بین ابزار دارای 3 عملکرد است، به تصاویر صفحه بعد مراجعه کنید.

### تعویض باتری ها\*

- نازل دارای چراغ های جلو\*. پیش از اولین استفاده، لایه محافظ (روی باتری ها) را با باتری ها را وقتی عوض کنید که چراغ های جلو تند تند شروع به چشمک زدن می کنند. از 2 باتری AA استفاده کنید.
- دسته دارای کنترل از راه دور\*: باتری را وقتی عوض کنید که نشانگر چراغ قرمز شود یا وقتی هر دکمه ای را که فشار می دهید هیچ پاسخی نمی گیرد. فقط از باتری های نوع لیتیوم CR1632 استفاده
- توجه: قبل از دور انداختن دستگاه، باتری های آن را بیرون بیاورید. برای جمع آوری باتری ها و دستگاه های الکتریکی، قوانین کشور خود را رعایت کنید.

### روشن/خاموش کردن جارو و تنظیم قدرت مکش

- سیم برق را بیرون بکشید و آن را به پرز متصل کنید. دکمه ON/OFF را برای روشن/خاموش کردن جارو برقی فشار دهید. در مدل های کنترل از راه دور نیز میتوان از دکمه ON/OFF روی دسته استفاده کرد.\*
- پس از تمیز کردن، دکمه REWIND را فشار دهید تا سیم برق جمع شود.
- تنظیم قدرت مکش (مدل های کنترل دستی): دکمه چرخان روی جارو برقی را بچرخانید یا در پیچ هوا روی دسته استفاده کنید.\*
- تنظیم قدرت مکش (مدل های کنترل از راه دور): دکمه +/- روی دسته را فشار دهید. نشانگرهای MIN/MAX و نمادهای روی صفحه نمایش میزان قدرت را نشان میدهند.\*

### المکنسة الكهربائية المزودة بقوة عامة (\*W, \*V)

قومی بتغییر اعداد الفوهة باستخدام الدواسة. یوضح الرمز نوع الأرضية الموصی به. (کفپوش سخت یا فرش)

- نازل FlowMotion LED\*: نازل را به سمت جلو حرکت دهید. چراغ جلو پس از چند ثانیه به صورت خودکار روشن می شود. اگر از نازل استفاده نشود، چراغ پس از چند ثانیه بطور خودکار خاموش می شود.

### وضعیت های نگهداری دستگاه، جابجا کردن جاروبرقی

- از موقعیت پارک (1) در پشت جاروبرقی در زمانی که جارو کردن را متوقف می کنید، استفاده نمایید.
- از موقعیت پارک (2) در پشت جاروبرقی برای حمل و نگهداری جاروبرقی استفاده کنید.
- جاروبرقی دارای دو دستگیره حمل است.

### خالی کردن محفظه گردو خاک

- هنگامی که سطح گردو خاک به بالاترین سطح (علامت «MAX») رسید، آن را خالی کنید. کمی خلاص را فشار دهید و بکشید تا محفظه گردو خاک خارج شود. محفظه گردو خاک را روی سطل زباله بگیرید. دکمه باز کردن قفل را که زیر درب قرار دارد فشار دهید، درب را به وسیله کشیدن آن به سمت بیرون باز کنید. گردو خاک را در سطل گردو خاک خالی کنید. با چرخاندن در جهت مخالف، آن را در جای خود محکم کنید.

### تعویض فیلترها

- برای باز کردن محفظه گرد و خاک، دکمه فیلتر را بکشید فیلتر گردو خاک ریز را پس از شش ماه استفاده از دستگاه تمیز کنید. زبانه روی بدنه را بکشید تا فیلتر گردو خاک ریز خارج شود. فیلتر را با آب بشویید. **توجه:** از پودر های شوینده استفاده نکنید. اجازه دهید فیلتر به صورت کامل خشک شود (حداقل 24 ساعت در دمای اتاق) و سپس آن را داخل دستگاه قرار دهید!
- لغز اندازنده را فشار دهید و مکانیزم را به سمت راست قفل کنید تا فیلتر پیش موتور آزاد شود. فیلتر را به وسیله کشیدن زبانه چارچوب فیلتر جدا کنید. فیلتر پیش موتور را پس از دوازده ماه استفاده از دستگاه تمیز کنید. تنها از فیلترهای اصل s-filter PureAdvantage با شماره مرجع: EFSXXX استفاده نمایید. رویه داخلی (رویه کثیف) آن را با آب ولرم شیر بشویید. به بدنه فیلتر ضربه بزنید تا آب خارج شود. این کار را چهار بار تکرار کنید.
- توجه:** از مواد شوینده استفاده نکنید. از لمس کردن سطح فیلتر خودداری کنید. بگذارید فیلتر کاملاً خشک شود (حداقل 24 ساعت در دمای اتاق) سپس آن را در جای خود بگذارید! فیلتر قابل شستشو را حداقل یک بار در سال و یا وقتی خیلی کثیف یا آسیب دیده است، تعویض کنید.

- پس از تعویض فیلتر، در آنرا ببندید تا وقتی که دوباره جا بخورد. **استفاده از فیلتر مخروط دماغه:** فیلتر مخروط دماغه داخل محفظه سیکلون قرار گرفته است. در صورت ورود گردو خاک، فیلتر مخروط دماغه را تمیز کنید. برای جدا کردن فیلتر مخروط دماغه، آن را به سمت خود بکشید. گردو خاک را با دست خود تمیز کنید. در صورت وجود گردو خاک زیاد، آن را با آب بشویید. با چرخاندن در جهت مخالف، آن را در جای خود محکم کنید. **توجه:** از پودر های شوینده استفاده نکنید. اجازه دهید فیلتر به صورت کامل خشک شود (حداقل 24 ساعت در دمای اتاق) و سپس آن را داخل دستگاه قرار دهید!

### تمیز کردن با نازل اصلی (\*W, \*V) و نازل توربو (\*X)

- نازل را از لوله جدا کنید. تمیز کردن را با دسته شلنگ انجام دهید. نازل را از لوله جدا کنید و با استفاده از قیچی قسمتهای گیر کرده را جدا کنید. از دسته شلنگ برای تمیز کردن نازل استفاده کنید.\*

### از تجربه تمیز کردن عالی با LX9 لذت ببرید!

الکترولوکس حق تغییر محصولات، اطلاعات و مشخصات بدون اطلاع را برای خود محفوظ می دارد.

استفاده برای:	نازل/لوازم جانبی	استفاده برای:	نازل/لوازم جانبی
<p><b>ابزار 3 کاره:</b></p> <p>1. ابزار گردگیری برای سطوح سخت (قفسه‌های کتاب، قرنیزها و غیره).</p> <p>2. ابزار مربوط به پارچه‌ها (پرده‌ها، میله‌ها و غیره).</p> <p>3. ابزار شکافدار برای فضاهای باریک (پشت رادیاتور و غیره).</p>	<p><b>U. نازل PrecisionFlow*</b></p> <p><b>V. نازل PrecisionFlow LED (دارای چراغهای جلو)*</b></p> 	<p><b>ابزار 3 کاره:</b></p> <p>1. ابزار گردگیری برای سطوح سخت (قفسه‌های کتاب، قرنیزها و غیره).</p> <p>2. ابزار مربوط به پارچه‌ها (پرده‌ها، میله‌ها و غیره).</p> <p>3. ابزار شکافدار برای فضاهای باریک (پشت رادیاتور و غیره).</p>	<p><b>K. ابزار جانبی 3 کاره*</b></p> 
<p><b>نازل فرش:</b></p> <p>- همزمان برس کشیدن و مکش را انجام می‌دهد (بهترین راه برای جمع کردن مو، الیاف و غیره).</p> <p>- غلتک برسی توسط جریان هوای جارو برقی به حرکت درمی‌آید.</p> <p>- برای فرش‌های دارای پرز عمیق و ریشه‌های طولانی، فرش‌های ضدلغزش مثل پادری یا فرشهای مقاوم در برابر آب مناسب نیست. بجای آن از نازل عمومی استفاده کنید.</p>	<p><b>X. نازل مینی توربو*</b></p> 	<p><b>نازل فرش:</b></p> <p>- همزمان برس کشیدن و مکش را انجام می‌دهد (بهترین راه برای جمع کردن مو، الیاف و غیره).</p> <p>- غلتک برسی توسط جریان هوای جارو برقی به حرکت درمی‌آید.</p> <p>- برای فرش‌های دارای پرز عمیق و ریشه‌های طولانی، فرش‌های ضدلغزش مثل پادری یا فرشهای مقاوم در برابر آب مناسب نیست. بجای آن از نازل عمومی استفاده کنید.</p>	<p><b>W. نازل توربو*</b></p> 
<p><b>نازل کفپوش سخت:</b></p> <p>- برای دسترسی به زیر مبلمان، گوشه‌ها و موانع دیگر.</p> <p>- به راحتی می‌تواند 180 درجه بچرخد تا به فضاهای باریک مستقیماً دسترسی پیدا کند.</p>	<p><b>Z. نازل FlexProPlus*</b></p> 	<p><b>نازل کفپوش سخت:</b></p> <p>- برای تمیز کردن ملایم کفپوش سخت (پارکت، کف چوبی، کاشی و غیره).</p> <p>- برای گردگیری سطوح سخت شکافدار مناسب است.</p>	<p><b>Y. نازل ParkettoPro*</b></p> 
		<p><b>ابزار خیلی بلند:</b></p> <p>- برای دسترسی به قسمت‌های دور از دسترس (بالای قفسه‌ها و غیره).</p> <p>- برای فضاهای باریک (پشت رادیاتور‌ها، زیر صندلی‌های خودرو و غیره).</p>	<p><b>AA. نازل شکافدار طولی*</b></p> 

مدل‌های دارای تنظیم قدرت دستی - جهت دستیابی به عملکرد بهینه، اشکال گرافیکی روی جارو برقی را مشاهده کنید.

عیب‌یابی

مشکل	راه حل
جارو برقی کار نمی‌کند	<ul style="list-style-type: none"> <li>بررسی کنید که سیم آن به برق متصل باشد.</li> <li>بررسی کنید که دوشاخه و سیم آسیب ندیده باشند.</li> <li>بررسی کنید که فیوز نپریده باشد.</li> <li>بررسی کنید که آیا چراغ نشانگر باتری در دسته کنترل از راه دور، واکنش نشان میدهد یا خیر (فقط مدل‌های خاص).</li> </ul>
جارو برقی از کار ایستاده است	<p>ممکن است جارو برقی بیش از اندازه گرم شده باشد: آن را از برق جدا کنید؛ بررسی کنید که نازل، لوله، شلنگ یا فیلترها مسدود نشده باشند. قبل از زدن مجدد جارو برقی به برق، اجازه دهید 120 دقیقه خنک شود. اگر جارو برقی باز هم کار نکرد، با مرکز سرویس الکترولوکس تماس بگیرید.</p>
کاهش ظرفیت مکش نسبت به حالت عادی	<ul style="list-style-type: none"> <li>پر یا مسدود بودن محفظه گردو خاک را بررسی کنید.</li> <li>بررسی کنید آیا کانال هوا و اتصالات ورودی و خروجی مسدود هستند و باید تمیز شوند یا خیر.</li> <li>بررسی کنید آیا فیلتر پیش موتور مسدود است و باید تمیز شود یا خیر.</li> <li>بررسی کنید که نازل مسدود نشده و نیاز به تمیز کردن نداشته باشد.</li> <li>بررسی کنید که شلنگ مسدود نشده باشد و به این منظور آن را به آرامی فشار دهید. با این حال، مراقب باشید چون ممکن است انسداد در اثر گیر کردن شیشه یا سوزن در داخل شلنگ رخ دهد.</li> <li>توجه: ضمانت هیچگونه آسیب وارده به شلنگ ناشی از تمیز کردن آن را شامل نمی‌شود.</li> </ul>
آب به داخل جارو برقی مکیده شده است	<p>لازم است موتور در یک مرکز سرویس الکترولوکس تعویض شود. آسیب وارده به موتور در اثر نفوذ آب تحت پوشش گارانتی نیست.</p>
در خصوص سایر مشکلات، با مرکز خدمات الکترولوکس تماس بگیرید.	

## CONSIGNES DE SÉCURITÉ

Cet appareil peut être utilisé par des enfants de plus de 8 ans ainsi que des personnes dont les capacités physiques, sensorielles et mentales sont réduites ou dont les connaissances et l'expérience sont insuffisantes, à condition d'être surveillées ou d'avoir reçu des instructions concernant l'utilisation sécurisée de l'appareil et de comprendre les risques encourus.

Les enfants ne doivent pas jouer avec l'appareil.

Le nettoyage et l'entretien ne doivent pas être effectués par des enfants sans surveillance.

**AVERTISSEMENT :** les turbobrosses\* sont dotées d'une brosse rotative dans laquelle des objets peuvent se coincer. Veuillez les utiliser avec précaution et uniquement sur des surfaces adaptées. Éteignez l'aspirateur avant de retirer les objets coincés ou de nettoyer la brosse.

Les piles doivent être retirées de la télécommande dans la poignée\* ou de l'éclairage LED avant la mise au rebut de l'appareil\*\*.

\*Les accessoires peuvent varier d'un modèle à l'autre.

\*\*Les sections 6 et 7 expliquent comment retirer les piles.

Avant de nettoyer ou d'entretenir votre appareil et avant de retirer les piles, pensez à toujours débrancher la fiche de la prise. Les piles doivent être mises au rebut en toute sécurité, dans les containers prévus à cet effet.

Si le câble d'alimentation est endommagé, il ne doit être remplacé que par un service après-vente agréé AEG afin d'éviter tout danger.

LX9 est exclusivement destiné à un usage domestique et ne doit être utilisé qu'à l'intérieur. Veuillez à ranger l'aspirateur dans un endroit sec. Toutes les opérations de maintenance et de réparation doivent être effectuées par un service après-vente AEG agréé. Tenez les emballages, notamment les sacs en plastique, hors de portée des enfants afin d'éviter tout risque d'étouffement.

### Ne jamais utiliser l'aspirateur:

- Dans un environnement humide.
- À proximité de gaz inflammables, etc.
- Lorsque le corps de l'aspirateur est visiblement endommagé.
- Sur des objets tranchants ou des liquides.
- Si la brosse pour sols est visiblement endommagée.
- Sur des cendres chaudes ou froides, des mégots de cigarettes incandescents, etc.
- Sur des particules de poussière fines provenant par exemple de plâtre, de béton, de farine ou de cendres chaudes ou froides.
- Ne laissez jamais l'aspirateur en plein soleil.
- Évitez d'exposer l'aspirateur à une forte chaleur ou à un froid intense.
- N'utilisez jamais l'aspirateur sans ses filtres.
- Ne touchez pas à la brosse rotative quand l'aspirateur est en fonctionnement et que la brosse rotative tourne.
- Si les roulettes sont bloquées.
- Si les filtres sont endommagés ou cassés, n'utilisez pas votre aspirateur.

### Précautions concernant le câble d'alimentation

Vérifiez régulièrement la fiche et le câble d'alimentation. N'utilisez jamais l'aspirateur si le câble d'alimentation ou la fiche sont endommagés. Les dommages du câble d'alimentation ne sont pas couverts par la garantie. Ne tirez et ne soulevez jamais l'aspirateur par le câble d'alimentation. L'utilisation de l'aspirateur dans les circonstances décrites ci-dessus peut sérieusement endommager l'appareil ou provoquer de graves accidents corporels. De tels dommages ou accidents ne sont pas couverts par la garantie ni par AEG.

### ENTRETIEN ET GARANTIE

Toutes les opérations de maintenance et de réparation doivent être effectuées par un Centre Service Après-vente AEG agréé. Les dommages du câble d'alimentation ne sont pas couverts par la

garantie. Les dommages au moteur causés par l'aspiration de liquide, l'immersion de l'appareil dans un liquide ou l'utilisation de l'appareil avec un flexible ou une brosse abîmés ne sont pas couverts par la garantie. Utilisez des sacs à poussière d'origine adaptés à cet aspirateur. Reportez-vous au paragraphe 11. Les dommages causés à l'aspirateur par l'utilisation de sacs à poussière autres que les sacs d'origine ne sont pas couverts par la garantie.

### MISE AU REBUT



Ce symbole sur le produit indique qu'il contient une pile qui ne doit pas être mise au rebut avec les déchets ménagers.



Ce symbole sur le produit ou sur son emballage indique que le produit ne doit pas être traité comme un déchet ménager.

Pour recycler ce produit, déposez-le dans un point de collecte officiel ou rapportez-le au service après-vente AEG qui pourra retirer et recycler la pile et les composants électriques de façon sûre et professionnelle. Respectez les réglementations de votre pays concernant la collecte séparée des produits électriques et des piles rechargeables.

AEG Home Care and SDA déclare par la présente que l'aspirateur pourvu d'un équipement radio de type HER2 et HER3 est conforme à la Directive 2014/53/UE.

GB

DE

AR

ES

FA

FR

GR

IT

NL

PT

## FRANCAIS

Merci d'avoir choisi l'aspirateur AEG LX9. Utilisez toujours les accessoires et les pièces de rechange AEG pour obtenir les performances optimales. Ce produit est conçu dans le respect de l'environnement. Tous les éléments en plastique sont marqués d'un symbole de recyclage.

### AVANT DE COMMENCER

- Lisez attentivement ce manuel d'utilisation.
- Assurez-vous que toutes les pièces mentionnées sont présentes dans le carton.
- Prêtez tout particulièrement attention aux « Consignes de sécurité ».

### DESCRIPTION DE L'ASPIRATEUR PURED9

- |  |  |
|--|--|
| A. Variateur (voir les différentes versions spécifiées ci-dessous)                               | Q. Variateur électronique des modèles avec télécommande* |
| B. Grille du filtres   | R. Poignée de flexible AeroPro classique*                |
| C. Filtre à poussière fine   | S. Poignée de flexible AeroPro ergonomique*              |
| D. Filtre avant moteur   | T. Poignée de flexible avec télécommande AeroPro*        |
| E. Fentes de rangement   | U. Brosse FlowMotion*                                    |
| F. Câble d'alimentation  | V. Brosse FlowMotion LED (avec éclairage frontal)*       |
| G. Poignée de transport  | W. Turbobrosse AeroPro Turbo*                            |
| H. Compartiment cyclonique et filtre conique   | X. Mini Turbobrosse AeroPro *                            |
| I. Conduit du flux d'air   | Y. Brosse parquet ParkettoPro*                           |
| J. Bac à poussière   | Z. Brosse extra plate AeroPro FlexProPlus*               |
| K. Accessoire AeroPro 3-en-1   | AA. Suceur extra long flexible *                         |
| L. Flexible AeroPro  |  |
| M. Poignée de flexible AeroPro (voir les différentes versions spécifiées ci-dessous : S ; T ; U) |  |
| N. Tube télescopique AeroPro   |  |
| O. Clip de rangement pour le parking horizontal ou vertical                                      |  |
| P. Variateur rotatif*  |  |

\* Les accessoires peuvent varier d'un modèle à l'autre

### COMMENT UTILISER CET ASPIRATEUR

- 1 Vérifiez que tous les filtres sont correctement installés avant d'utiliser votre aspirateur.
- 2 Connectez le flexible au corps de l'appareil. Pour le retirer, pressez les boutons de verrouillage et tirez). Insérez le flexible dans la poignée jusqu'à ce que le bouton de verrouillage émette un clic. Pour ôter le flexible, appuyez sur le bouton de verrouillage et tirez).
- 3 Fixez le tube télescopique à la brosse. Fixez le tube télescopique à la poignée de flexible (pour le retirer, appuyez sur le bouton de verrouillage et tirez).
- 4 Réglez le tube télescopique en maintenant le verrouillage d'une main et en tirant la poignée de l'autre main

### 3IN1 ACCESSORY TOOL

- 5 Fixez le support sous la poignée pour y insérer l'accessoire 3 en 1 et l'avoir ainsi toujours à portée de main. Cet accessoire a 3 fonctions. Voir les illustrations à la page suivante.

### CHANGING THE BATTERIES\*

- 6 Brosse avec éclairage frontal\* : Avant la première utilisation, enlevez le film protecteur des piles. Remplacez les piles quand l'éclairage frontal commence à clignoter rapidement. Utilisez des piles 2 AA.
- 7 Poignée avec télécommande\* : remplacer la pile quand le témoin rouge s'allume et que la télécommande ne réagit pas lorsque l'on appuie sur un bouton. Utilisez uniquement une pile LITHIUM CR1632. Remarque : retirez les piles de l'appareil avant de mettre celui-ci au rebut. Respectez la réglementation nationale concernant la collecte de piles et des produits électriques.

### MISE EN MARCHÉ/ARRÊT DE L'ASPIRATEUR ET RÉGLAGE DE LA PUISSANCE

- 8 Tirez sur le câble d'alimentation et branchez la fiche sur une prise secteur. Appuyez sur le bouton Marche/Arrêt pour allumer ou éteindre l'appareil. Les modèles avec télécommande peuvent également être mis en marche et éteints à l'aide du bouton Marche/Arrêt de la poignée.\*
- 9 Appuyer sur la pédale enrrouleur de câble pour ranger le câble d'alimentation.
- 10 Réglage de la puissance (modèles à commande manuelle) : tournez

le bouton rotatif de l'aspirateur ou servez-vous du réglage de débit d'air sur la poignée.\*

**Réglage de la puissance (modèles avec télécommande) :** appuyez sur le bouton +/- sur la poignée du flexible. Les témoins MIN/MAX et les symboles de l'afficheur indiquent le niveau de puissance.\*

### UTILISATION DE L'ASPIRATEUR AVEC LA BROSSE (V\*, W\*)

- 11 Modifiez le réglage de la brosse au moyen de la pédale. L'icône illustre le type de sols conseillé (sol dur ou tapis). Brosse FlowMotion LED\* : déplacez la brosse vers l'avant. L'éclairage frontal s'allume automatiquement au bout de quelques secondes. Si la brosse n'est pas utilisée, l'éclairage s'éteint automatiquement quelques secondes plus tard.

### POSITIONS DE RANGEMENT, MANIPULATION DE L'ASPIRATEUR

- 12 Si vous souhaitez faire une pause, utilisez la position parking (1), à l'arrière de l'aspirateur. Pour transporter et stocker l'aspirateur, utilisez la position parking (2), sous l'appareil.
- 13 L'aspirateur est équipé de deux poignées de transport.

### VIDAGE DU BAC À POUSSIÈRE

- 14 Videz le bac à poussière lorsque le niveau atteint la limite maximale (marquage « MAX »). Appuyez sur le bouton et tirez pour libérer le bac à poussière. Tenez-le au dessus d'une poubelle. Appuyez sur le bouton de déverrouillage situé sous le bac pour l'ouvrir. Videz la poussière dans la poubelle. Réinstallez le bac en effectuant ces étapes dans l'ordre inverse.

### REMPACEMENT DES FILTRES

- 15 Appuyez sur le bouton FILTER pour ouvrir la grille du filtre. Nettoyez régulièrement le filtre à poussière fine. Retirez le capot situé à l'arrière de l'appareil, tirez sur la languette du cadre du filtre à poussière fine pour le retirer. Rincez-le à l'eau. **Remarque :** n'utilisez jamais de détergents. Avant de le remettre en place assurez-vous de le laisser sécher complètement, au minimum 24 h à température ambiante !
- 16 Pour libérer la cassette filtre avant moteur, appuyez et faite glisser vers la droite le mécanisme de déverrouillage. Retirez la cassette filtre en tirant sur la languette située sur son cadre. Nettoyez régulièrement la cassette filtre avant moteur. Utilisez uniquement le filtre d'origine PureAdvantage, réf : EFSXXX. Rincez l'intérieur (côté sale) à l'eau tiède du robinet. Tapotez le cadre du filtre pour éliminer l'eau superflue. Répétez cette opération quatre fois. **Remarque :** n'utilisez pas de produit de nettoyage. Évitez de toucher la surface du filtre. Laissez le filtre sécher complètement (minimum 24 h à température ambiante) avant de le remettre en place ! Remplacer le filtre lavable au moins une fois par an, ou dès lors qu'il est sale ou endommagé. Une fois le filtre remplacé, refermer la grille du filters en appuyant dessus jusqu'à entendre un clic.
- 17 **Nettoyage du filtre conique :** le filtre du conique est situé à l'intérieur du compartiment cyclonique. Si le filtre conique est poussiéreux retirez-le en tirant dessus et nettoyez-le. Passez le filtre à l'eau s'il est très sale. Remettez-le en place en effectuant ces étapes dans l'ordre inverse. Attention au sens de montage! **Remarque :** n'utilisez jamais de détergents. Laissez sécher complètement le filtre, au minimum 24 h à température ambiante avant de le remettre en place !





### NETTOYAGE DE LA BROSSE TOUTS SOLS (V\*, W\*\*) ET DE LA TURBOBROSSE (X\*)

- 18 Séparez la Brosse tous sols et le tube. Nettoyez à l'aide de la poignée du flexible. Séparez la turbobrosse et le tube et retirez les fils emmêlés en les coupant avec des ciseaux. Utilisez la poignée du flexible pour nettoyer la brosse.\*

### Profitez d'une belle expérience de nettoyage avec LX9!

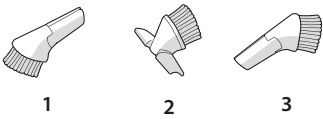
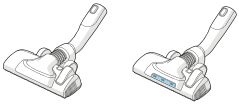
AEG se réserve le droit de modifier les produits, les informations et les caractéristiques techniques, sans préavis.

**ASTUCES POUR UN RESULTAT IMPECCABLE**

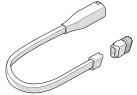
BROSSE/ACCESSOIRE	À UTILISER POUR :	BROSSE/ACCESSOIRE	À UTILISER POUR :
<b>K. Accessoire 3 en 1*</b> 	<b>3 accessoires en 1 :</b> 1. Brosse meubles pour aspirer les surfaces dures (meubles, bibliothèques, plinthes, etc.). 2. Petit suceur pour aspirer les textiles (rideaux, canapés, etc.). 3. Suceur long pour aspirer les espaces étroits (arrière des radiateurs, etc.).	<b>U. Brosse FlowMotion*</b> <b>V. Brosse FlowMotion LED (avec éclairage frontal)*</b> 	<b>Brosse :</b> - Pour tous les types de sols, garantit les meilleurs résultats sur les moquettes et les sols durs. - Modifiez le réglage de la brosse au moyen de la pédale. L'icône illustrera le type de sols conseillé. - L'éclairage frontal permet de voir les poussières et les saletés dans les endroits sombres (sous un meuble, etc...). Brosse <i>FlowMotion LED uniquement</i>
<b>W. Turbobrosse*</b> 	<b>Brosse pour moquette :</b> - Brosse et aspire en même temps (convient parfaitement pour aspirer les poils d'animaux, fils, etc.). - La brosse rotative est entraînée par le flux d'air de l'aspirateur. - Cet accessoire ne convient pas pour les moquettes à poils longs, les tapis antidérapants tels que les paillasons ou les tapis résistants à l'eau. Pour aspirer ce type de surfaces, utilisez plutôt la brosse.	<b>X. Mini turbobrosse*</b> 	<b>Pour les textiles d'ameublement :</b> - Brosse et aspire en même temps (convient parfaitement pour aspirer les poils d'animaux, fils, etc.). - Pour le mobilier textile, les sièges d'automobile, les matelas, etc. - La brosse rotative est entraînée par le flux d'air de l'aspirateur. - Ne convient pas pour les moquettes à poils longs qui peuvent se loger dans la brosse rotative.
<b>Y. Brosse ParkettoPro*</b> 	<b>Brosse pour sols durs :</b> - Pour le nettoyage simple d'un sol dur (parquet, sol en bois, carrelage, etc.). - Idéale pour l'aspiration des parquets.	<b>Z. Brosse FlexProPlus*</b> 	<b>Brosse pour sols durs :</b> - Pour atteindre les endroits difficiles d'accès. Idéale pour aspirer sous les meubles, dans les coins... - Peut facilement s'orienter à 80 degrés pour un accès direct aux emplacements exigus.
<b>AA. Suceur extra long flexible*</b> 	<b>Suceur extra long :</b> - Pour les zones difficiles à atteindre (dessus des meubles, etc.). - Pour les endroits étroits (derrière les radiateurs, sous les sièges d'automobile, etc.).		

**Modèles à régulation manuelle de la puissance**

– Respectez les graphismes sur l'aspirateur pour obtenir les performances optimales.

**EN CAS D'ANOMALIE DE FONCTIONNEMENT**

PROBLÈME	SOLUTION
L'aspirateur ne démarre pas	<ul style="list-style-type: none"> <li>Assurez-vous que le câble d'alimentation est branché sur le secteur.</li> <li>Vérifiez que la fiche et le câble ne sont pas endommagés.</li> <li>Vérifiez qu'aucun fusible n'a sauté.</li> <li>Assurez-vous que le témoin de la pile de la télécommande de la poignée fonctionne (certains modèles uniquement).</li> </ul>
L'aspirateur s'arrête	L'aspirateur a peut-être surchauffé : débranchez-le du secteur ; assurez-vous que la brosse, le tube, le flexible ou les filtres ne sont pas obstrués. Attendez 120 minutes que l'aspirateur refroidisse avant de le rebrancher. Si l'aspirateur ne fonctionne toujours pas, consultez le service après-vente agréé AEG.
Réduction de la capacité d'aspiration	<ul style="list-style-type: none"> <li>Vérifiez que le bac à poussière n'est pas plein ou obstrué.</li> <li>Vérifiez que le conduit du flux d'air n'est pas obstrué.</li> <li>Assurez-vous que le filtre avant moteur n'est pas colmaté et qu'il ne doit pas être changé.</li> <li>Assurez-vous que la brosse n'est pas obstruée et ne doit pas être nettoyée.</li> <li>Assurez-vous que le flexible n'est pas obstrué en le comprimant légèrement. Cependant, soyez vigilants en cas d'obstruction causée par du verre ou des aiguilles coincés à l'intérieur du flexible.</li> </ul> Note : la garantie ne couvre pas les dommages du flexible causés lors de son nettoyage.
De l'eau a été aspirée à l'intérieur de l'aspirateur	Il sera nécessaire de faire remplacer le moteur par un centre de service après-vente AEG agréé. Les dommages subis par le moteur du fait de la pénétration d'eau ne sont pas couverts par la garantie.
<b>Pour tout autre problème, consultez un centre de service après-vente AEG agréé.</b>	

GB

DE

AR

ES

FA

FR

GR

IT

NL

PT

## ΠΡΟΦΥΛΑΞΕΙΣ ΑΣΦΑΛΕΙΑΣ

Η συσκευή μπορεί να χρησιμοποιηθεί από παιδιά ηλικίας 8 ετών και άνω ή από άτομα με μειωμένες σωματικές, αισθητηριακές ή διανοητικές ικανότητες ή με έλλειψη εμπειρίας και γνώσεων, εφόσον βρίσκονται υπό επίτηρηση ή έχουν λάβει οδηγίες για την ασφαλή χρήση της συσκευής και κατανοούν τους κινδύνους που συνεπάγεται.

Τα παιδιά απαγορεύεται να παίζουν με τη συσκευή.

Ο καθαρισμός και η συντήρηση δεν πρέπει να πραγματοποιούνται από παιδιά χωρίς επίβλεψη.

**ΠΡΟΕΙΔΟΠΟΙΗΣΗ:** Τα ακροφύσια turbo\* διαθέτουν μια περιστρεφόμενη βούρτσα στην οποία μπορεί να εγκλωβιστούν αντικείμενα. Να τα χρησιμοποιείτε με προσοχή και μόνο στις επιφάνειες για τις οποίες προορίζονται. Απενεργοποιήστε την ηλεκτρική σκούπα πριν αφαιρέσετε τα εγκλωβισμένα αντικείμενα ή πριν καθαρίσετε τη βούρτσα.

Πρέπει να αφαιρείτε τις μπαταρίες από το τηλεχειριστήριο στη λαβή\* / το φωτιζόμενο ακροφύσιο με τις ενδείξεις LED\* πριν από την απόρριψη του προϊόντος\*\*.

\*Μόνο σε ορισμένα μοντέλα.

\*\*Πληροφορίες σχετικά με τον τρόπο αφαίρεσης της μπαταρίας στην ενότητα 6 και 7.

Αποσυνδέετε πάντα το φις από την πρίζα πριν από τον καθαρισμό ή τη συντήρηση της συσκευής ή κατά την αφαίρεση της μπαταρίας. Η μπαταρία πρέπει να απορριφθεί με ασφάλεια.

Εάν το καλώδιο έχει καταστραφεί, θα πρέπει να αντικατασταθεί μόνο από εξουσιοδοτημένο κέντρο υποστήριξης της AEG, για την αποφυγή πιθανών κινδύνων.

**LX9** θα πρέπει να χρησιμοποιείται μόνο για τη συνήθη διαδικασία σκουπίσματος με αναρρόφηση σε οικιακό περιβάλλον. Βεβαιωθείτε ότι η ηλεκτρική σκούπα φυλάσσεται σε στεγνό μέρος. Όλες οι εργασίες σέρβις ή επισκευής πρέπει να εκτελούνται από εξουσιοδοτημένο κέντρο σέρβις της AEG. Τα παιδιά δεν πρέπει να έχουν πρόσβαση στα υλικά συσκευασίας, όπως οι πλαστικές σακούλες, για να αποφεύγεται ο κίνδυνος ασφυξίας.

### Μη χρησιμοποιείτε ποτέ την ηλεκτρική σκούπα:

Σε υγρούς χώρους.

Κοντά σε εύφλεκτα αέρια κ.λπ.

Εάν το προϊόν παρουσιάζει ορατές ενδείξεις φθοράς.

Πάνω σε αιχμηρά αντικείμενα ή υγρά.

Εάν το ακροφύσιο δαπέδου παρουσιάζει ορατές ενδείξεις φθοράς.

Πάνω σε ζεστές ή κρύες στάχτες, αναμμένα αποσιγάρα κ.λπ.

Πάνω σε λεπτή σκόνη, όπως σκόνη από σοβάδες, τσιμέντο, αλεύρι και ζεστές ή κρύες στάχτες.

Μην αφήνετε την ηλεκτρική σκούπα εκτεθειμένη σε άμεσο ηλιακό φως.

Αποφεύγετε την έκθεση της ηλεκτρικής σκούπας σε ακραίες θερμοκρασίες θερμότητας ή ψύχους.

Μη χρησιμοποιείτε ποτέ την ηλεκτρική σκούπα χωρίς τα φίλτρα της.

Μην επιχειρήσετε να ακουμπήσετε τη βούρτσα-ρολό όταν η σκούπα είναι ενεργοποιημένη και η βούρτσα-ρολό περιστρέφεται.

Όταν τα ροδάκια είναι μπλοκαρισμένα.

Μην χρησιμοποιείτε την ηλεκτρική σκούπα σας αν τα φίλτρα είναι φθαρμένα ή χαλασμένα.

### Προφυλάξτε για το καλώδιο τροφοδοσίας

Ελέγχετε τακτικά το φις και το καλώδιο. Μη χρησιμοποιείτε ποτέ την ηλεκτρική σκούπα αν το φις ή το καλώδιο έχουν υποστεί ζημιά.

Η εγγύηση δεν καλύπτει φθορές του καλωδίου της ηλεκτρικής σκούπας. Ποτέ μην τραβάτε και μη σηκώνετε την ηλεκτρική σκούπα από το καλώδιο.

Η χρήση της ηλεκτρικής σκούπας στις παραπάνω περιπτώσεις μπορεί να προκαλέσει σοβαρό τραυματισμό ατόμων ή ζημιά στο προϊόν. Τέτοιου είδους τραυματισμός ή ζημιά δεν καλύπτεται από την εγγύηση ή από την AEG.

### ΣΕΡΒΙΣ ΚΑΙ ΕΓΓΥΗΣΗ

Όλες οι εργασίες σέρβις ή επισκευής πρέπει να εκτελούνται από εξουσιοδοτημένο κέντρο σέρβις της AEG.

Η εγγύηση δεν καλύπτει φθορές του καλωδίου της ηλεκτρικής σκούπας. Τυχόν βλάβη στον κινητήρα που προκλήθηκε από την αναρρόφηση υγρού, τη βύθιση της συσκευής σε υγρό ή τη χρήση της συσκευής με σωλήνα και ακροφύσιο που έχουν υποστεί ζημιά δεν καλύπτεται από την εγγύηση.

### ΑΠΟΡΡΙΨΗ



Αυτό το σύμβολο επί του προϊόντος υποδηλώνει ότι αυτό το προϊόν περιέχει μπαταρία που δεν πρέπει να απορριφθεί με τα συνήθη οικιακά απορρίμματα.



Αυτό το σύμβολο επί του προϊόντος ή της συσκευασίας υποδηλώνει ότι το προϊόν δεν συγκαταλέγεται στα συνήθη οικιακά απορρίμματα.

Για να ανακυκλώσετε το προϊόν σας, πηγαίνετε το σε ένα επίσημο σημείο συλλογής ή σε ένα κέντρο σέρβις της AEG που μπορεί να αφαιρέσει και να ανακυκλώσει την μπαταρία και τα ηλεκτρικά μέρη με ασφαλή και επαγγελματικό τρόπο. Ακολουθήστε τους κανόνες της χώρας σας για την ξεχωριστή συλλογή ηλεκτρικών προϊόντων και επαναφορτιζόμενων μπαταριών.

Διά του παρόντος, η AEG Home Care and SDA δηλώνει πως η Ηλεκτρική Σκούπα με ασύρματο εξοπλισμό τύπου HER2 και HER3 συμμορφώνεται με την Οδηγία 2014/53/ΕΕ.



## ΕΛΛΗΝΙΚΑ

Σας ευχαριστούμε που επιλέξατε την ηλεκτρική σκούπα LX9 της AEG. Χρησιμοποιείτε πάντα τα αυθεντικά εξαρτήματα και ανταλλακτικά για να έχετε τα βέλτιστα αποτελέσματα. Το προϊόν αυτό έχει σχεδιαστεί λαμβάνοντας υπόψη το περιβάλλον. Όλα τα πλαστικά μέρη είναι σημασμένα κατάλληλα με σκοπό να ανακυκλωθούν.

### ΠΡΙΝ ΑΠΟ ΤΗΝ ΕΝΑΡΞΗ ΛΕΙΤΟΥΡΓΙΑΣ

- Διαβάστε προσεκτικά αυτό το εγχειρίδιο.
- Ελέγξτε ότι περιέχονται όλα τα μέρη που περιγράφονται στο παρόν.
- Προσέξτε ιδιαίτερα τις προφυλάξεις ασφαλείας!

### ΠΕΡΙΓΡΑΦΗ ΤΗΣ ΗΛΕΚΤΡΙΚΗΣ ΣΚΟΥΠΑΣ LX9

- |  |   |
|--|---|
| <b>A.</b> Οθόνη (ανατρέξτε στις μετέπειτα εκδόσεις)                                | <b>Q.</b> Οθόνη για μοντέλα με τηλεχειριστήριο*             |
| <b>B.</b> Καπάκι φίλτρου   | <b>R.</b> Λαβή AeroPro Classic*                             |
| <b>C.</b> Φίλτρο λεπτής σκόνης   | <b>S.</b> Λαβή AeroPro Ergo*                                |
| <b>D.</b> Προφίλτρο του μοτέρ  | <b>T.</b> Λαβή τηλεχειριστηρίου AeroPro*                    |
| <b>E.</b> Υποδοχές στάθμευσης  | <b>U.</b> Ακροφύσιο FlowMotion*                             |
| <b>F.</b> Καλώδιο ρεύματος   | <b>V.</b> Ακροφύσιο FlowMotion LED (με μπροστινές λυχνίες)* |
| <b>G.</b> Χειρολαβή μεταφοράς  | <b>W.</b> Ακροφύσιο AeroPro Turbo*                          |
| <b>H.</b> Δοχείο κυκλώνα και κωνικό φίλτρο   | <b>X.</b> Ακροφύσιο AeroPro Mini Turbo*                     |
| <b>I.</b> Αεραγωγός  | <b>Y.</b> Ακροφύσιο ParkettoPro*                            |
| <b>J.</b> Δοχείο συλλογής σκόνης   | <b>Z.</b> Ακροφύσιο AeroPro FlexProPlus*                    |
| <b>K.</b> Εξάρτημα AeroPro 3in1  | <b>AA.</b> Ακροφύσιο για στενά σημεία AeroPro Long*         |
| <b>L.</b> Εύκαμπτος σωλήνας AeroPro  |   |
| <b>M.</b> Λαβή AeroPro (ανατρέξτε στις μετέπειτα εκδόσεις)                         |   |
| <b>N.</b> Τηλεσκοπικός σωλήνας AeroPro   |   |
| <b>O.</b> Κλιπ στηρίξης  |   |
| <b>P.</b> Οθόνη για μοντέλα με χειροκίνητο έλεγχο μέσω περιστροφικού χειριστηρίου* |   |

\* Μόνο σε ορισμένα μοντέλα

### ΤΡΟΠΟΣ ΧΡΗΣΗΣ ΤΗΣ ΗΛΕΚΤΡΙΚΗΣ ΣΚΟΥΠΑΣ

- 1 Ελέγξτε ότι όλα τα φίλτρα είναι σωστά τοποθετημένα πριν χρησιμοποιήσετε την ηλεκτρική σκούπα.
- 2 Εισαγάγετε τον εύκαμπτο σωλήνα στη σκούπα (για να τον αφαιρέσετε, πατήστε τα κουμπιά ασφάλισης και τραβήξτε τον). Εισαγάγετε τον εύκαμπτο σωλήνα στην αντίστοιχη λαβή μέχρι το κουμπί ασφάλισης να κουμπώσει με έναν ήχο κλικ (για να τον ασφαλίσετε, πατήστε το κουμπί ασφάλισης και τραβήξτε τον).
- 3 Συνδέστε τον τηλεσκοπικό σωλήνα στο ακροφύσιο. Συνδέστε τον τηλεσκοπικό σωλήνα στη λαβή του εύκαμπτου σωλήνα (για να τον αφαιρέσετε, πατήστε το κουμπί ασφάλισης και τραβήξτε τον).
- 4 Ρυθμίστε τον τηλεσκοπικό σωλήνα κρατώντας την ασφάλεια με το ένα χέρι και τραβώντας τη λαβή με το άλλο.

### ΕΞΑΡΤΗΜΑ 3IN1

- 5 Μπορείτε να στερεώσετε την υποδοχή προσάρτησης και το εργαλείο 3 σε 1 κάτω από τη λαβή για εύκολη πρόσβαση. Το εξάρτημα έχει 3 λειτουργίες, ανατρέξτε στις εικόνες στην επόμενη σελίδα.

### ΑΛΛΑΓΗ ΤΩΝ ΜΠΑΤΑΡΙΩΝ\*

- 6 Ακροφύσιο με μπροστινές λυχνίες\*: Πριν από την πρώτη χρήση, αφαιρέστε την προστατευτική ταινία (πάνω από τις μπαταρίες). Αλλάξτε τις μπαταρίες όταν οι μπροστινές λυχνίες αρχίσουν να αναβοσβήνουν γρήγορα. Χρησιμοποιείτε 2 μπαταρίες AA.
- 7 Λαβή με τηλεχειριστήριο\*: Αλλάξτε την μπαταρία όταν η φωτεινή ένδειξη γίνει κόκκινη ή δεν ανταποκρίνεται όταν πατάτε οποιοδήποτε κουμπί. Χρησιμοποιείτε μόνο μπαταρίες τύπου LITHIUM CR1632.

**Σημείωση:** Αφαιρέστε τις μπαταρίες από το προϊόν πριν από την απόρριψή του. Ακολουθήστε τους κανόνες της χώρας σας για τη συλλογή μπαταριών και ηλεκτρικών προϊόντων.

### ΕΝΕΡΓΟΠΟΙΗΣΗ/ΑΠΕΝΕΡΓΟΠΟΙΗΣΗ ΤΗΣ ΗΛΕΚΤΡΙΚΗΣ ΣΚΟΥΠΑΣ

#### ΚΑΙ ΡΥΘΜΙΣΗ ΤΗΣ ΙΣΧΥΟΣ ΑΝΑΡΡΟΦΗΣΗΣ

- 8 Τραβήξτε προς τα έξω το καλώδιο τροφοδοσίας και συνδέστε το στην πρίζα. Πατήστε το κουμπί ενεργοποίησης/απενεργοποίησης (ON/OFF) για να ενεργοποιήσετε και να απενεργοποιήσετε τη σκούπα. Τα μοντέλα που διαθέτουν τηλεχειριστήριο μπορούν να λειτουργήσουν και με το κουμπί ON/OFF (ΕΝΕΡΓΟΠΟΙΗΣΗ/ΑΠΕΝΕΡΓΟΠΟΙΗΣΗ) που βρίσκεται στη λαβή.\*
- 9 Μετά το καθαρισμό, πατήστε το κουμπί REWIND για να τυλίξετε το καλώδιο.
- 10 **Ρυθμίστε την ισχύ αναρρόφησης (μόνο στα μοντέλα χειροκίνητου ελέγχου):** Γυρίστε το περιστροφικό χειριστήριο που υπάρχει στη σκούπα ή χρησιμοποιήστε τη βαλβίδα αέρα στη λαβή.\*  
**Ρυθμίστε την ισχύ αναρρόφησης (μόνο στα μοντέλα με τηλεχειριστήριο):** Πατήστε το κουμπί +/- στη λαβή. Οι ενδείξεις MIN/MAX και των συμβόλων στην οθόνη θα δείχνουν το επίπεδο ισχύος.\*

### ΚΑΘΑΡΙΣΜΑ ΜΕ ΤΟ ΑΚΡΟΦΥΣΙΟ ΓΕΝΙΚΗΣ ΧΡΗΣΗΣ (V\*, W\*)

- 11 Αλλάξτε τη ρύθμιση του ακροφυσίου με το πεντάλ. Το εικονίδιο δείχνει τον συνιστώμενο τύπο δαπέδου (σκληρό δάπεδο ή χαλί). Ακροφύσιο FlowMotion LED\*: Μετακινήστε το ακροφύσιο προς τα εμπρός. Η μπροστινή λυχνία ενεργοποιείται αυτόματα μετά από μερικά δευτερόλεπτα. Όταν δεν χρησιμοποιείτε το ακροφύσιο, η φωτεινή ένδειξη σβήνει αυτόματα μετά από μερικά δευτερόλεπτα.

### ΘΕΣΕΙΣ ΣΤΗΡΙΞΗΣ, ΜΕΤΑΚΙΝΗΣΗ ΤΗΣ ΗΛΕΚΤΡΙΚΗΣ ΣΚΟΥΠΑΣ

- 12 Χρησιμοποιήστε τη θέση στάθμευσης (1), στο πίσω μέρος της ηλεκτρικής σκούπας, όταν σταματάτε κατά τη διάρκεια του σκουπισίματος. Χρησιμοποιήστε τη θέση στάθμευσης (2), στο κάτω μέρος της ηλεκτρικής σκούπας, για να μεταφέρετε και να αποθηκεύσετε την ηλεκτρική σκούπα.
- 13 Η ηλεκτρική σκούπα έχει δύο λαβές μεταφοράς.

### ΑΔΕΙΑΣΜΑ ΤΟΥ ΔΟΧΕΙΟΥ ΣΥΛΛΟΓΗΣ ΣΚΟΝΗΣ

- 14 Αδειάστε το δοχείο συλλογής σκόνης όταν το επίπεδο σκόνης έχει φτάσει το μέγιστο όριο (ένδειξη "MAX"). Πιέστε το κουμπί απασφάλισης και τραβήξτε το δοχείο συλλογής σκόνης για να το αφαιρέσετε. Κρατήστε το δοχείο συλλογής σκόνης πάνω από έναν κάδο απορριμμάτων. Πιέστε το κουμπί απασφάλισης κάτω από το καπάκι, ανοίξτε το καπάκι σηκώνοντάς το προς τα έξω. Αδειάστε τη σκόνη μέσα στον κάδο απορριμμάτων. Ακολουθήστε τη διαδικασία αντίστροφα για την επανατοποθέτηση.

### ΑΝΤΙΚΑΤΑΣΤΑΣΗ ΤΩΝ ΦΙΛΤΡΩΝ

- 15 Τραβήξτε το κουμπί FILTER για να ανοίξετε το καπάκι του φίλτρου. Καθαρίστε το φίλτρο λεπτής σκόνης μετά από έξι μήνες χρήσης. Τραβήξτε την προεξοχή του πλαισίου για να αφαιρέσετε το φίλτρο λεπτής σκόνης Ξεπλύνετε το φίλτρο με τρεχούμενο νερό.  
**Σημείωση:** Μην χρησιμοποιείτε καθαριστικά μέσα. Αφήστε το φίλτρο να στεγνώσει τελείως (τουλάχιστον 24 ώρες σε θερμοκρασία δωματίου) πριν το ξανατοποθετήσετε!
- 16 Πιέστε και σύρετε τον μηχανισμό ασφάλισης προς τα δεξιά για να ασφαλίσετε το προφίλτρο του μοτέρ. Αφαιρέστε το φίλτρο τραβώντας την προεξοχή στο πλαίσιο του φίλτρου. Καθαρίστε το προφίλτρο του μοτέρ μετά από δώδεκα μήνες χρήση. Να χρησιμοποιείτε μόνο γνήσια φίλτρα s-filter PureAdvantage, κωδ.: EFSXXX. Ξεπλύνετε την εσωτερική (λερωμένη) πλευρά με χλιαρό νερό βρύσης. Χτυπήστε ελαφρά το πλαίσιο του φίλτρου για να απομακρύνετε τα νερά. Επαναλάβετε τη διαδικασία τέσσερις φορές.  
**Σημείωση:** Μην χρησιμοποιείτε ουσίες καθαρισμού. Αποφύγετε να ακουμπήσετε την επιφάνεια του φίλτρου. Αφήστε το φίλτρο να στεγνώσει τελείως (τουλάχιστον 24 ώρες σε θερμοκρασία δωματίου) πριν το ξανατοποθετήσετε! Αλλάξτε το πλενόμενο φίλτρο τουλάχιστον μία φορά τον χρόνο ή όταν είναι πολύ βρώμικο ή κατεστραμμένο. Μετά την αντικατάσταση του φίλτρου, κλείστε το καπάκι φίλτρου μέχρι να ασφαλίσει στη θέση του με ένα κλικ.
- 17 **Καθαρισμός του κωνικού φίλτρου:** το κωνικό φίλτρο βρίσκεται μέσα στο δοχείο κυκλώνα. Καθαρίστε το κωνικό φίλτρο αν έχει εισέλθει σκόνη. Τραβήξτε το κωνικό φίλτρο για να το αφαιρέσετε. Αφαιρέστε τη σκόνη με το χέρι σας. Καθαρίστε το κάτω από τρεχούμενο νερό αν είναι πολύ λερωμένο. Ακολουθήστε τη διαδικασία αντίστροφα για την επανατοποθέτησή. **Σημείωση:** Μην χρησιμοποιείτε καθαριστικά μέσα. Αφήστε το φίλτρο να στεγνώσει τελείως (τουλάχιστον 24 ώρες σε θερμοκρασία δωματίου) πριν το ξανατοποθετήσετε!

### ΚΑΘΑΡΙΣΜΑ ΤΟΥ ΑΚΡΟΦΥΣΙΟΥ ΓΕΝΙΚΗΣ ΧΡΗΣΗΣ (V\*, W\*\*) ΚΑΙ ΑΚΡΟΦΥΣΙΟΥ TURBO (X\*)

- 18 Αποσυνδέστε το ακροφύσιο ακροφύσιο γενικής χρήσης από τον σωλήνα. Καθαρίστε τη λαβή του εύκαμπτου σωλήνα. Αποσυνδέστε το turbo ακροφύσιο από τον σωλήνα και αφαιρέστε τις μπλεγμένες κλωστές κ.λπ. κόβοντάς τις με κάποιο ψαλίδι. Χρησιμοποιήστε τη λαβή του εύκαμπτου σωλήνα, για να καθαρίσετε το ακροφύσιο.\*

Απολαύστε μια εκπληκτική εμπειρία καθαρισμού με την LX9!

Η AEG διατηρεί το δικαίωμα αλλαγής προϊόντων, πληροφοριών και προδιαγραφών χωρίς ειδοποίηση.

GB

DE

AR

ES

FA

FR





GR

IT

NL

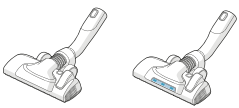
PT

**ΣΥΜΒΟΥΛΕΣ ΓΙΑ ΝΑ ΕΧΕΤΕ ΤΑ ΒΕΛΤΙΣΤΑ ΑΠΟΤΕΛΕΣΜΑΤΑ**

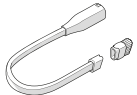
ΑΚΡΟΦΥΣΙΟ/ΕΞΑΡΤΗΜΑ	ΧΡΗΣΗ:	ΑΚΡΟΦΥΣΙΟ/ΕΞΑΡΤΗΜΑ	ΧΡΗΣΗ:
<b>K. Εξάρτημα 3in1*</b> 	<b>3 εξαρτήματα σε 1:</b> 1. Εξάρτημα ξεσκονίσματος για σκληρές επιφάνειες (ράφια, σοβατεπί κ.λπ.). 2. Εξάρτημα για υφάσματα (κουρτίνες, ταπεσαρίες κ.λπ.). 3. Εξάρτημα για στενά σημεία (πίσω από καλοριφέρ κ.λπ.).	<b>U. Ακροφύσιο FlowMotion*</b> <b>V. Ακροφύσιο FlowMotion LED</b> 	<b>Ακροφύσιο γενικής χρήσης:</b> - Για όλους τους τύπους δαπέδων, εξασφαλίζει τη βέλτιστη αφαίρεση σκόνης και από χαλιά και από σκληρά δάπεδα. - Αλλάζετε τη ρύθμιση του ακροφυσίου με το πεντάλ. Το εικονίδιο δείχνει τον συνιστώμενο τύπο δαπέδου. - Οι μπροστινές λυχνίες βοηθούν στην ανίχνευση σκόνης και βρωμιάς σε σκοτεινούς χώρους (κάτω από έπιπλα κ.λπ.). <i>Μόνο για το FlowMotion LED</i>
<b>W. Ακροφύσιο Turbo*</b> 	<b>Ακροφύσιο χαλιών:</b> - Βουρτσίζει και καθαρίζει ταυτόχρονα (βέλτιστη συλλογή τριχών, ινών κ.λπ.). - Η βούρτσα-ρολό οδηγείται από τη ροή αέρα της ηλεκτρικής σκούπας. - Δεν είναι κατάλληλο για χαλιά με πολύ παχύ πέλος και πολύ μακριά κρόσσια, για αντιολισθητικά χαλιά όπως τα χαλάκια πόρτας ή αδιάβροχα χαλιά. Χρησιμοποιήστε το ακροφύσιο γενικής χρήσης.	<b>X. Ακροφύσιο Mini Turbo*</b> 	<b>Ακροφύσιο για ταπεσαρίες:</b> - Βουρτσίζει και καθαρίζει ταυτόχρονα (βέλτιστη συλλογή τριχών, ινών κ.λπ.). - Για έπιπλα με ύφασμα, καθίσματα αυτοκινήτου, στρώματα κ.λπ. - Η βούρτσα-ρολό οδηγείται από τη ροή αέρα της ηλεκτρικής σκούπας. - Δεν είναι κατάλληλο για χαλιά με πολύ παχύ πέλος και πολύ μακριά κρόσσια, διότι μπορεί να κολλήσουν στην περιστροφική βούρτσα-ρολό.
<b>Y. Ακροφύσιο ParkettoPro*</b> 	<b>Ακροφύσιο για σκληρό δάπεδο:</b> - Για απαλό καθάρισμα σκληρού δαπέδου (παρκέ, ξύλινο δάπεδο, πλακάκια κ.λπ.). - Βέλτιστη αφαίρεση σκόνης σε σκληρό δάπεδο με εσοχές.	<b>Z. Ακροφύσιο FlexProPlus*</b> 	<b>Ακροφύσιο για σκληρό δάπεδο:</b> - Για να φτάνετε κάτω/ανάμεσα στα έπιπλα, γωνίες και άλλα εμπόδια. - Μπορεί εύκολα να περιστραφεί κατά 180 μοίρες για άμεση πρόσβαση σε στενούς χώρους.
<b>AA. Μακρύ ακροφύσιο για στενούς χώρους*</b> 	<b>Πολύ μακρύ εξάρτημα:</b> - Για περιοχές με δύσκολη πρόσβαση (επάνω μέρος ραφιών κ.λπ.). - Για στενούς χώρους (πίσω από καλοριφέρ, κάτω από καθίσματα αυτοκινήτου κ.λπ.).		

**Μοντέλα με χειροκίνητη ρύθμιση ισχύος**  
 - ακολουθήστε τα σχέδια στη σκούπα για βέλτιστη απόδοση.

**ΑΝΤΙΜΕΤΩΠΙΣΗ ΠΡΟΒΛΗΜΑΤΩΝ**

ΠΡΟΒΛΗΜΑ	ΛΥΣΗ
Η ηλεκτρική σκούπα δεν ξεκινά	<ul style="list-style-type: none"> <li>• Ελέγξτε ότι το καλώδιο είναι συνδεδεμένο στην πρίζα.</li> <li>• Ελέγξτε ότι το φις και το καλώδιο δεν έχουν υποστεί ζημιά.</li> <li>• Ελέγξτε για καμένη ασφάλεια.</li> <li>• Ελέγξτε αν η ενδεικτική λυχνία της μπαταρίας στη λαβή τηλεχειριστηρίου ανταποκρίνεται (μόνο σε ορισμένα μοντέλα).</li> </ul>
Η σκούπα διακόπτεται τη λειτουργία της	Η σκούπα μπορεί να έχει υπερθερμανθεί: αποσυνδέστε την από την πρίζα και ελέγξτε αν είναι φραγμένο το ακροφύσιο, ο σωλήνας, ο εύκαμπτος σωλήνας ή τα φίλτρα. Αφήστε τη σκούπα να κρυώσει για 120 λεπτά, πριν τη συνδέσετε πάλι. Εάν η σκούπα εξακολουθεί να μη λειτουργεί, επικοινωνήστε με ένα εξουσιοδοτημένο κέντρο εξυπηρέτησης της AEG.
Μείωση ισχύος αναρρόφησης σε σχέση με την κανονική	<ul style="list-style-type: none"> <li>• Ελέγξτε αν το δοχείο συλλογής σκόνης είναι γεμάτο ή φραγμένο.</li> <li>• Ελέγξτε αν ο αεραγωγός και η σύνδεση εισόδου ή εξόδου είναι φραγμένα και χρειάζονται καθάρισμα.</li> <li>• Ελέγξτε αν το προφίλτρο του μοτέρ είναι φραγμένο και χρειάζεται αλλαγή.</li> <li>• Ελέγξτε αν το ακροφύσιο είναι φραγμένο και πρέπει να καθαριστεί.</li> <li>• Ελέγξτε αν ο εύκαμπτος σωλήνας είναι φραγμένος πιέζοντάς τον μαλακά. Ωστόσο, να είστε προσεκτικοί στην περίπτωση που η απόφραξη έχει προκληθεί από γυαλιά ή βελόνες που έχουν πιαστεί μέσα στον εύκαμπο σωλήνα. Σημείωση: Η εγγύηση δεν καλύπτει οποιαδήποτε ζημιά προκληθεί στον εύκαμπο σωλήνα ως αποτέλεσμα του καθαρισμού του.</li> </ul>
Έχει γίνει αναρρόφηση νερού στην ηλεκτρική σκούπα	Θα πρέπει να γίνει αντικατάσταση του κινητήρα σε ένα εξουσιοδοτημένο κέντρο εξυπηρέτησης της AEG. Τυχόν βλάβη του κινητήρα που προκλήθηκε από εισροή νερού δεν καλύπτεται από την εγγύηση.
<b>Για τυχόν άλλα προβλήματα, επικοινωνήστε με ένα εξουσιοδοτημένο κέντρο εξυπηρέτησης της AEG.</b>	

## NORME DI SICUREZZA

Quest'apparecchiatura può essere usata da bambini a partire dagli 8 anni e da adulti con limitate capacità fisiche, sensoriali o mentali o con scarsa esperienza o conoscenza sull'uso dell'apparecchiatura, solamente se sorvegliati o se sono stati istruiti relativamente all'uso dell'apparecchiatura e se hanno compreso i rischi coinvolti.

Evitare che i bambini giochino con l'apparecchiatura.

La pulizia e gli interventi di manutenzione non devono essere eseguiti dai bambini senza supervisione.

**AVVERTENZA:** le spazzola turbo\* sono dotate di un rullo spazzola rotante che potrebbe intasarsi. Utilizzarli con attenzione e soltanto sulle superfici adatte. Spegnere l'aspirapolvere prima di rimuovere eventuali oggetti intrappolati o pulire la spazzola.

Togliere le batterie dal telecomando nell'impugnatura\* / nella spazzola illuminata a LED\* prima di rottamare il prodotto\*\*.

\*Solo per alcuni modelli.

\*\*Le informazioni su come estrarre la batteria sono riportate nella sezione 6 e 7.

Scollegare sempre la spina dalla rete di alimentazione prima di eseguire interventi di pulizia o manutenzione sull'apparecchiatura o durante la rimozione della batteria. La batteria va smaltita in sicurezza.

Se il cavo è danneggiato, la sostituzione va eseguita soltanto presso un centro di assistenza autorizzato AEG per evitare possibili pericoli.

**LX9** deve essere utilizzato soltanto per la normale pulizia interna e negli ambienti domestici. Conservare sempre l'aspirapolvere in un ambiente asciutto.

Qualsiasi intervento di manutenzione e riparazione deve essere eseguito presso un centro di assistenza autorizzato AEG.

Tenere il materiale di imballaggio, tra cui i sacchetti di plastica, fuori dalla portata dei bambini per evitare il rischio di soffocamento.

### Mai utilizzare l'aspirapolvere:

In aree bagnate.

In prossimità di gas infiammabili e così via.

Quando il prodotto mostra segni visibili di danneggiamento.

Su oggetti appuntiti o su liquidi.

Quando la spazzola presenta segni visibili di danneggiamento.

Su cenere calda o fredda, mozziconi di sigaretta accesi e così via.

Su polvere fine di intonaco, calcestruzzo, farina o cenere calda o fredda.

Non lasciare l'aspirapolvere esposto alla luce solare diretta.

Evitare di esporre l'aspirapolvere ad alte temperature di riscaldamento o congelamento.

Mai usare l'aspirapolvere senza filtri.

Non toccare il rullo spazzola mentre l'aspirapolvere è acceso e il rullo spazzola sta ruotando.

Quando le ruote sono bloccate.

Non utilizzare l'aspirapolvere se i filtri sono danneggiati o rotti.

### Precauzioni con il cavo di alimentazione

Controllare regolarmente la spina e il cavo. Mai utilizzare l'aspirapolvere se la spina o il cavo sono danneggiati.

Eventuali danni al cavo dell'aspirapolvere non sono coperti dalla garanzia. Mai tirare o sollevare l'aspirapolvere dal cavo.

L'utilizzo dell'aspirapolvere nelle circostanze sopra indicate può causare gravi lesioni personali o danni al prodotto. Tali lesioni o danni non sono coperti dalla garanzia o da AEG.

### MANUTENZIONE E GARANZIA

Qualsiasi intervento di manutenzione e riparazione deve essere eseguito

presso un centro di assistenza autorizzato AEG.

Eventuali danni al cavo dell'aspirapolvere non sono coperti dalla garanzia.

Eventuali danni al motore causati da aspirazione di liquidi, immersione dell'apparecchiatura in un liquido o utilizzo dell'apparecchiatura con un tubo e una bocchetta danneggiati non sono coperti da garanzia.

### SMALTIMENTO



Questo simbolo sul prodotto indica che il prodotto contiene una batteria che non deve essere smaltita con i normali rifiuti domestici.



Questo simbolo sul prodotto o sulla confezione indica che il prodotto non deve essere considerato come un normale rifiuto domestico.

Per riciclare il proprio prodotto, portarlo presso un punto di raccolta ufficiale o presso un centro assistenza AEG che possa estrarre e riciclare la batteria e i componenti elettrici in maniera sicura e professionale. Attenersi alle norme del proprio Paese per una raccolta differenziata dei componenti elettrici e delle batterie ricaricabili.

Con la presente, AEG Home Care and SDA dichiara che l'aspirapolvere con strumentazione radio tipo HER2 ed HER3 è conforme alla direttiva 2014/53/EU.

## ITALIANO

Grazie per aver scelto l'aspirapolvere AEG LX9. Per ottenere i migliori risultati, utilizzare sempre gli accessori e i ricambi originali. Questo prodotto è stato progettato nel rispetto dell'ambiente. Tutte le parti in plastica sono contrassegnate per consentirne il riciclaggio.

### PRIMA DI INIZIARE

- Leggere attentamente il presente manuale.
- Accertarsi che tutti i componenti descritti siano disponibili.
- Prestare particolare attenzione alle norme di sicurezza.

### DESCRIZIONE DELL'ASPIRAPOLVERE LX9

- |   |  |
|---|--|
| A. Display (vedere versioni successive)                   | Q. Display per modelli con telecomando*            |
| B. Coperchio filtro                                       | R. Impugnatura AeroPro Classi*                     |
| C. Filtro polveri sottili                                 | S. Impugnatura AeroPro Ergo*                       |
| D. Filtro pre-motore                                      | T. Impugnatura ergonomica con telecomando AeroPro* |
| E. Fentes de rangement                                    | U. Spazzola FlowMotion*                            |
| F. Cavo di alimentazione                                  | V. Spazzola FlowMotion LED (con luci anteriori)*   |
| G. Maniglia per il trasporto                              | W. Spazzola AeroPro Turbo*                         |
| H. Vano ciclone e filtro del cono della lancia            | X. Spazzola AeroPro Mini Turbo*                    |
| I. Canale aria  | Y. Spazzola ParkettoPro*                           |
| J. Vano raccogli polvere                                  | Z. Spazzola AeroPro FlexProPlus*                   |
| K. Accessorio AeroPro 3-in-1                              | AA. Bocchetta per fessure AeroPro Long*            |
| L. Tubo flessibile AeroPro                                |  |
| M. Impugnatura AeroPro (vedere versioni successive)       |  |
| N. Tubo telescopico AeroPro                               |  |
| O. Gancio per riposizionamento                            |  |
| P. Display per modelli con manopola di controllo manuale* |  |

\* Solo per alcuni modelli

### COME UTILIZZARE L'ASPIRAPOLVERE

- 1 Verificare che tutti i filtri siano adeguatamente inseriti prima di utilizzare l'aspirapolvere.
- 2 Inserire il tubo flessibile nell'aspirapolvere (per estrarlo, premere i pulsanti di bloccaggio e tirare). Inserire il tubo flessibile nella rispettiva impugnatura fino a sentire uno scatto del pulsante di bloccaggio (per rilasciarlo, premere il pulsante di bloccaggio e tirare).
- 3 Collegare il tubo telescopico alla spazzola. Collegare il tubo telescopico all'impugnatura del tubo flessibile (per estrarlo, premere il pulsante di bloccaggio e tirare).
- 4 Regolare il tubo telescopico tenendo l'elemento di bloccaggio con una mano e tirando l'impugnatura con l'altra.

### ACCESSORIO 3-IN-1

- 5 È possibile fissare il supporto a clip e lo strumento 3 in 1 al di sotto dell'impugnatura per un più semplice accesso. L'accessorio ha 3 funzioni, vedere le immagini nella prossima pagina.

### CAMBIARE LE BATTERIE\*

- 6 Spazzola con luci anteriori\*: Prima del primo utilizzo, rimuovere la pellicola protettiva (sulla parte superiore delle batterie). Sostituire le batterie quando le luci anteriori iniziano a lampeggiare velocemente. Utilizzare 2 batterie di tipo AA.
- 7 Impugnatura con telecomando\*: sostituire la batteria quando la spia diventa rossa o quando non risponde più alla pressione di qualsiasi pulsante. Utilizzare soltanto batterie di tipo LITIO CR1632.  
NB: estrarre le batterie dal prodotto prima di rottamarlo. Seguire le disposizioni locali per la raccolta delle batterie e dei prodotti elettrici.

### AVVIO/ARRESTO DELL'ASPIRAPOLVERE E REGOLAZIONE DELLA POTENZA ASPIRANTE

- 8 Estrarre il cavo di alimentazione e collegarlo alla rete elettrica. Premere il pulsante On/Off per accendere e spegnere l'aspirapolvere. I modelli con telecomando si azionano con il pulsante ON/OFF previsto sull'impugnatura.\*
- 9 Dopo la pulizia, premere il pulsante REWIND per riavvolgere il cavo.
- 10 **Regolazione della potenza di aspirazione (nei modelli con comando manuale):** girare la manopola sull'aspirapolvere o utilizzare la valvola dell'aria sull'impugnatura.\*  
**Regolazione della potenza di aspirazione (nei modelli con telecomando):** premere il pulsante +/- sull'impugnatura. Le indicazioni MIN/MAX e i simboli sul display segnalano il livello di potenza.\*

### ASPIRAZIONE CON LA SPAZZOLA COMBINATA (V\*, W\*)

- 11 Cambiare l'impostazione della spazzola con il pedale. Il simbolo indica il tipo di pavimento consigliato (pavimento duro o moquette). Spazzola FlowMotion LED\*: spostare la spazzola in avanti. La spia anteriore si accende automaticamente dopo alcuni secondi. Quando la spazzola non è in uso, la spia si spegne automaticamente dopo qualche secondo.

### POSIZIONI DI STAZIONAMENTO, SPOSTARE L'ASPIRAPOLVERE

- 12 Utilizzare la posizione di stazionamento (1), sulla parte posteriore dell'aspirapolvere, quando ci si ferma durante le pulizie. Utilizzare la posizione di stazionamento (2), al di sotto dell'aspirapolvere, per trasportare e riporre l'aspirapolvere.
- 13 L'aspirapolvere è dotato di due impugnature per il trasporto.

### SVUOTARE IL CONTENITORE DELLA POLVERE

- 14 Svuotare il contenitore della polvere quando il livello di polvere ha raggiunto il limite massimo (contrassegnato con "MAX"). Premere il pulsante di rilascio e tirare per rimuovere il contenitore della polvere. Posizionare il contenitore della polvere su un cestino raccogli polvere. Premere il pulsante di sblocco al di sotto del coperchio, aprire il coperchio ruotandolo verso l'esterno. Gettare la polvere nel cestino. Per il montaggio procedere nell'ordine inverso.

### SOSTITUZIONE DEI FILTRI

- 15 Tirare il pulsante FILTRO per aprire il coperchio del filtro. Pulire il filtro polveri sottili dopo sei mesi di utilizzo. Tirare la linguetta sul telaio per rimuovere il filtro polveri sottili. Sciacquare il filtro sotto l'acqua corrente.  
NB: non utilizzare detergenti. Far asciugare completamente il filtro (min. 24 ore a temperatura ambiente) prima di applicarlo di nuovo!
- 16 Premere e far scorrere il meccanismo di blocco verso destra per rilasciare il filtro pre-motore. Rimuovere il filtro tirando la linguetta del telaio del filtro. Pulire il filtro pre-motore dopo dodici mesi d'uso. Utilizzare esclusivamente l's-filter PureAdvantage originale, rif.: EFSXXX. Sciacquare l'interno (la parte sporca) in acqua di rubinetto tiepida. Picchiettare sul telaio del filtro per eliminare l'acqua. Ripetere la procedura quattro volte.  
NB: non utilizzare detergenti. Evitare di toccare la superficie del filtro. Far asciugare completamente il filtro (min. 24 ore a temperatura ambiente) prima di applicarlo di nuovo! Sostituire il filtro lavabile almeno una volta l'anno o quando è molto sporco o danneggiato. Dopo aver sostituito il filtri, chiudere il coperchio del filtro fino a sentire uno scatto.
- 17 **Pulizia del filtro a cono della bocchetta:** il filtro a cono della bocchetta si trova all'interno del vano ad azione ciclonica. Pulire il filtro a cono della bocchetta se presenta della polvere. Tirare il filtro a cono della bocchetta per rimuoverlo. Rimuovere la polvere con le mani. Pulire sotto l'acqua corrente in casi di sporco elevato. Per il montaggio procedere nell'ordine inverso.  
NB: non utilizzare detergenti. Far asciugare completamente il filtro (min. 24 ore a temperatura ambiente) prima di applicarlo di nuovo!





### PULIZIA DELLA SPAZZOLA COMBINATA (V\*, W\*\*) ET DELLA SPAZZOLA TURBO (X\*)

- 18 Scollegare la bocchetta universale dal tubo. Pulirla con l'impugnatura del tubo flessibile. Staccare la bocchetta turbo dal tubo e togliere eventuali filamenti incastrati e così via tagliandoli con le forbici. Utilizzare l'impugnatura del tubo flessibile per pulire la spazzola.\*

Godetevi un'eccellente esperienza di pulizia con LX9!

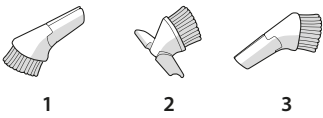
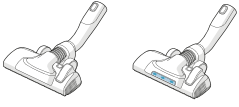
AEG si riserva il diritto di sostituire prodotti, informazioni e specifiche senza obbligo di preavviso.

**SUGGERIMENTI PER OTTENERE I MIGLIORI RISULTATI**

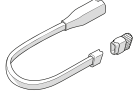
SPAZZOLA/ACCESSORIO	DA UTILIZZARE PER:	SPAZZOLA/ACCESSORIO	DA UTILIZZARE PER:
<b>K. accessorio 3-in-1*</b> 	<b>3 accessori in 1:</b> 1. Aspirapolvere per superfici dure (librerie, mensole e così via). 2. Aspirapolvere per tessuti (tende, tappezzeria e così via). 3. Accessorio per fessure per gli spazi ristretti (dietro i radiatori e così via).	<b>U. Spazzola FlowMotion*</b> <b>V. Spazzola FlowMotion LED*</b> 	<b>Spazzola combinata:</b> - Per tutti i tipi di pavimenti, garantisce la migliore raccolta su moquette e pavimenti duri. - Variazione dell'impostazione della bocchetta con il pedale. Il simbolo indica il tipo di pavimento consigliato. - La luce anteriore aiuta a vedere la polvere e lo sporco negli spazi bui (sotto i mobili e così via). <i>Solo FlowMotion LED</i>
<b>W. Spazzola Turbo*</b> 	<b>Spazzola per moquette:</b> - Spazzola e aspira contemporaneamente (perfetta per raccogliere peli, fibre e così via). - Il rullo spazzola è controllato dal flusso di aria dell'aspirapolvere. - Non adatta alla moquette alta e con frange lunghe, alla moquette antiscivolo tipo zerbini e alla moquette impermeabile. Utilizzare la spazzola combinata al suo posto.	<b>X. Spazzola Mini Turbo*</b> 	<b>Spazzola per tappezzeria:</b> - Spazzola e aspira contemporaneamente (perfetta per raccogliere peli, fibre e così via). - Per arredi in tessuto, sedili delle auto, materassi e così via - Il rullo a spazzola è controllato dal flusso di aria dell'aspirapolvere. - Non adatta per moquette alta e con frange lunghe perché si possono incastrare nel rullo rotante a spazzola.
<b>Y. Spazzola ParkettoPro*</b> 	<b>Spazzola per pavimenti duri:</b> - Per pulire delicatamente i pavimenti duri (parquet, pavimenti in legno, piastrelle e così via). - Migliori risultati di aspirazione polvere su pavimenti duri con fessure.	<b>Z. Spazzola FlexProPlus*</b> 	<b>Spazzola per pavimenti duri:</b> - Per passare sotto/in mezzo a mobili, angoli e altri ostacoli. - Può ruotare facilmente di 180° per accedere direttamente negli spazi stretti.
<b>AA. Bocchetta per fessure lunga*</b> 	<b>Accessorio extra lungo</b> - Per gli spazi difficili da raggiungere (mensole e così via). - Per gli spazi stretti (dietro i radiatori, sotto i sedili delle auto e così via).		

**Modelli con regolazione manuale della potenza**

- seguire i disegni sull'aspirapolvere per ottenere risultati eccellenti.

**RISOLUZIONE DEI PROBLEMI**

PROBLEMA	SOLUZIONE
L'aspirapolvere non si avvia	<ul style="list-style-type: none"> <li>• Accertarsi che il cavo sia collegato alla rete di alimentazione.</li> <li>• Accertarsi che la spina e il cavo non siano danneggiati.</li> <li>• Accertarsi che non ci siano fusibili bruciati.</li> <li>• Accertarsi che la spia della batteria sull'impugnatura del telecomando risponda ai comandi (solo per alcuni modelli).</li> </ul>
L'aspirapolvere si spegne e non funziona più	L'aspirapolvere potrebbe essersi surriscaldato: staccarlo dalla rete di alimentazione; controllare se spazzola, tubo, tubo flessibile o filtri sono ostruiti. Far raffreddare l'aspirapolvere per 120 minuti prima di collegarlo di nuovo. Se l'aspirapolvere non funziona, contattare un centro di assistenza AEG autorizzato.
Riduzione della capacità di aspirazione rispetto al solito	<ul style="list-style-type: none"> <li>• Controllare che il contenitore della polvere non sia pieno o bloccato.</li> <li>• Controllare che il canale dell'aria e il collegamento di ingresso o uscita non sia bloccato e se necessita di essere pulito.</li> <li>• Controllare se il filtro pre-motore è ostruito e deve essere sostituito.</li> <li>• Controllare se la spazzola è ostruita e va liberata.</li> <li>• Controllare se il tubo flessibile è ostruito schiacciandolo delicatamente. Tuttavia, fare attenzione nel caso l'ostruzione sia dovuta a vetro o aghi incastrati nel tubo flessibile.</li> </ul> Nota: la garanzia non copre danni al tubo flessibile causati dalla pulizia.
L'aspirapolvere ha aspirato dell'acqua	Sarà necessario sostituire il motore presso un centro assistenza autorizzato AEG. Eventuali danni al motore causati dalla penetrazione di acqua non sono coperti dalla garanzia.

**Per qualsiasi ulteriore problema, contattare un centro di assistenza autorizzato AEG.**

GB

DE

AR

ES

FA

FR

GR

IT

NL

PT

## VEILIGHEIDSVORSCHRIFTEN

Dit apparaat mag worden gebruikt door kinderen vanaf 8 jaar oud en door personen met beperkte lichamelijke, zintuiglijke of mentale capaciteiten of een ontoereikende ervaring en kennis, als dit gebeurt onder toezicht of als ze hiervoor instructies hebben gekregen met betrekking tot het veilige gebruik van het apparaat, en als ze begrijpen welke risico's hieraan zijn verbonden.

Kinderen mogen niet met het apparaat spelen.

Reiniging en onderhoud mag niet door kinderen worden uitgevoerd die niet onder toezicht staan.

**WAARSCHUWING:** Turbo-mondstukken\* hebben een roterende borstel waarin deeltjes kunnen vastlopen. Let bij het gebruik van deze accessoires goed op en gebruik ze alleen op de bedoelde oppervlakken. Schakel de stofzuiger uit voordat u vastgelopen deeltjes verwijdert of de borstel schoonmaakt.

Voordat het product wordt weggegooid, moeten de batterijen worden verwijderd\*\* uit de afstandsbediening in de handgreep / het mondstuk met LED-verlichting\*.

\*Alleen bepaalde modellen

\*\*Voor informatie over de verwijdering van de batterij, zie sectie 25 en 26 van het uitvouwgedeelte.

Koppel de stekker altijd los van het lichtnet voor u het apparaat reinigt of onderhoudt, of wanneer u de batterij verwijdert. De batterij moet op een veilige wijze worden verwijderd.

Als de kabel beschadigd is, mag alleen een erkend servicecentrum van AEG deze vervangen, teneinde gevaarlijke situaties te voorkomen.

LX9 mag alleen worden gebruikt voor normaal stofzuigen binnenshuis en in een huiselijke omgeving. Zorg dat de stofzuiger op een droge plek wordt opgeborgen.

Al het onderhoud of alle reparaties moeten worden uitgevoerd door een geautoriseerd AEG servicecentrum.

Het verpakkingsmateriaal, bijv. plastic zakken, moeten buiten het bereik van kinderen worden gehouden, om verstikking te voorkomen.

### **Gebruik de stofzuiger nooit:**

In natte omgevingen.

In de buurt van ontvlambare gassen, etc.

Wanneer het product zichtbare tekenen van beschadiging vertoont.

Op scherpe voorwerpen of vloeistoffen.

Wanneer het vloermondstuk zichtbare tekenen van beschadiging vertoont.

Op hete of koude as, brandende sigarettenpeuken, etc.

Op fijnstof, bijvoorbeeld van pleister, beton, meel en warme of koude assen.

Laat de stofzuiger niet in direct zonlicht staan.

Stel de stofzuiger niet bloot aan sterke warmte of vriestemperaturen.

De stofzuiger mag nooit zonder de filters worden gebruikt.

Raak de borstel niet aan wanneer de stofzuiger is ingeschakeld en de rolborstel draait.

Wanneer de wielen geblokkeerd zijn.

Gebruik je stofzuiger niet als de filters kapot of gebroken zijn.

### **Voorzorgsmaatregelen stroomkabel**

Controleer regelmatig de stekker en de kabel. Gebruik de stofzuiger nooit als de stekker of de kabel beschadigd is.

Schade aan de kabel van de stofzuiger wordt niet gedekt door de garantie.

Trek nooit aan de stofzuiger of til deze nooit op met de kabel.

Als u de stofzuiger in de bovenstaande omstandigheden toch gebruikt, kan dit ernstig persoonlijk letsel of schade aan het product tot gevolg hebben. Dergelijk letsel of schade wordt niet door de garantie of door AEG gedekt.

### **ONDERHOUD EN GARANTIE**

Al het onderhoud of alle reparaties moeten worden uitgevoerd door een

geautoriseerd AEG servicecentrum.

Schade aan de kabel van de stofzuiger wordt niet gedekt door de garantie. Schade aan de motor veroorzaakt door: het stofzuigen van vloeistof, het onderdompelen van het apparaat in vloeistof of het gebruik van het apparaat met een beschadigde slang en mondstuk, wordt niet gedekt door de garantie.

### **VERWIJDERING**



Dit symbool op het product geeft aan dat dit product een batterij bevat die niet mag worden verwijderd met het gewone huishoudelijke afval.



Dit symbool op het product of op de verpakking geeft aan dat het product niet behandeld mag worden als huishoudelijk afval.

Breng uw product om het te recyclen naar een officieel inzamelpunt of naar een servicecentrum van AEG, waar de batterij en de elektrische onderdelen op een veilige en professionele wijze kunnen worden verwijderd en gerecycled. Volg de regels in uw land voor de aparte inzameling van elektrische producten en heroplaadbare batterijen.

Hierbij verklaart AEG Home Care and SDA dat de stofzuiger met radioapparatuur van het type HER2 en HER3 voldoet aan de eisen van Richtlijn 2014/53/EU.

## NEDERLANDS

Gefeliciteerd met uw keuze van een AEG VX9-stofzuiger. Gebruik altijd originele accessoires en reserveonderdelen voor de beste resultaten. Dit product is ontworpen om het milieu te sparen. Alle plastic onderdelen zijn gemarkeerd voor recyclingdoeleinden.

### VOOR U VAN START GAAT

- Lees deze handleiding zorgvuldig door.
- Controleer of alle beschreven onderdelen zijn meegeleverd.
- Let vooral op de voorzorgsmaatregelen voor de veiligheid!

### BESCHRIJVING VAN VX9-STOFZUIGER

- |  |  |
|--|--|
| A. Display (zie versies hieronder)                               | Q. Display voor modellen met afstandsbediening*    |
| B. Uitlaatfilterdeksel   | R. AeroPro Classic-handgreep*                      |
| C. Fijn stof filter  | S. AeroPro Ergo-handgreep*                         |
| D. Voormotorfilter   | T. AeroPro handgreep met afstandsbediening*        |
| E. Parkeermogelijkheden  | U. FlowMotion-mondstuk*                            |
| F. Stroomkabel   | V. FlowMotion LED-mondstuk* (met voorverlichting)* |
| G. Draaghandgreep  | W. AeroPro Turbo-mondstuk*                         |
| H. Cyclooncompartiment en neuskegelfilter                        | X. AeroPro Mini Turbo-mondstuk*                    |
| I. Luchtkanaal   | Y. ParkettoPro-mondstuk*                           |
| J. Stofcompartiment  | Z. AeroPro FlexProPlus-mondstuk*                   |
| K. AeroPro 3-in-1 mondstuk                                       | AA. AeroPro-mondstuk voor lange spleten*           |
| L. AeroPro slang   |  |
| M. AeroPro handgreep (zie versies hieronder)                     |  |
| N. AeroPro telescopische buis                                    |  |
| O. Parking clip  |  |
| P. Display voor modellen met handmatige bediening met draaiknop* |  |

\* Alleen bepaalde modellen

### HOW TO USE THE VACUUM CLEANER

- 1 Controleer dat alle filters op de juiste manier zijn ingebracht alvorens de stofzuiger te gebruiken.
- 2 Plaats de slang in de stofzuiger (om hem te verwijderen, drukt u op de vergrendelknoppen en trekt u eraan). Breng de slang in de slanghandgreep tot de vergrendelknop klikt (om ze te verwijderen, drukt u op de vergrendelknop en trekt u eraan).
- 3 Bevestig de telescopische buis op het mondstuk. Bevestig de telescopische buis op de slanghandgreep (om ze te verwijderen, drukt u op de vergrendelknop en trekt u eraan).
- 4 Verstel de telescopische buis door de vergrendeling vast te houden met één hand en met de andere hand aan de handgreep te trekken.

### 3IN1 ACCESSOIRE

- 5 Je kunt de clip-on-houder en het 3-in-1-gereedschap onder de hendel bevestigen om deze gemakkelijk toegankelijk te maken. Het mondstuk heeft 3 functies, zie de foto's op de volgende pagina.

### DE BATTERIJEN VERVANGEN\*

- 6 Mondstuk met voorverlichting\*: Verwijder voor gebruik het beschermblaasje (aan de bovenkant van de batterijen). Gebruik 2 AA-batterijen.
- 7 Handgreep met afstandsbediening\*: Vervang de batterij wanneer het indicatielampje rood oplicht of de afstandsbediening niet reageert bij het indrukken van een knop. Gebruik alleen batterijen van het type LITHIUM CR1632.

NB: Haal de batterijen uit het product voor u het weggooit. Volg de regels van uw land voor het inzamelen van batterijen en elektrische producten.

### DE STOFZUIGER STARTEN/STOPPEN EN HET ZUIGVERMOGEN REGELEN

- 8 Trek de stroomkabel uit en sluit deze aan op het lichtnet. Druk op de AAN/UIT-knop om de stofzuiger in/uit te schakelen. Modellen met een afstandsbediening kunnen ook worden bediend met de AAN/UIT-knop op de handgreep.\*
- 9 Druk na het stofzuigen op de REWIND-knop om de kabel terug op te rollen.
- 10 **Het zuigvermogen regelen (modellen met handmatige bediening):** Draai aan de draaiknop op de stofzuiger of gebruik de luchtklep op de handgreep.\*  
**Het zuigvermogen regelen (modellen met afstandsbediening):** PDruk op de +/- knop op de handgreep. De indicatielampjes MIN/MAX

en de symbolen op de display geven het vermogensniveau aan.\*

### STOFZUIGEN MET HET UNIVERSELE MONDSTUK (V\*, W\*)

- 11 Wijzig de instelling van het mondstuk met de pedaal. Het pictogram toont het aanbevolen vloertype (harde vloer of tapijt). FlowMotion LED-mondstuk\*: Schuif het mondstuk naar voren. De voorverlichting wordt na enkele seconden automatisch ingeschakeld. Als het mondstuk niet wordt gebruikt, gaat het lampje automatisch uit na enkele seconden.

### PARKEERPOSITIES, HET VERPLAATSEN VAN DE STOFZUIGER

- 12 Gebruik parkeerpositie 1 aan de achterkant van de stofzuiger wanneer u het stofzuigen onderbreekt. Gebruik parkeerpositie 2 onderaan de stofzuiger om de stofzuiger te dragen en weg te zetten.
- 13 De stofzuiger heeft twee handvaten.

### HET LEGEN VAN HET STOFCOMPARTIMENT

- 14 Maak het stofcompartiment leeg als het stofniveau de maximumlimiet heeft bereikt ("MAX" -markering). Druk op de ontgrendelingsknop en trek om het stofcompartiment te verwijderen. Houd het stofcompartiment boven een vuilbak. Druk op de ontgrendelknop onder het deksel, open het deksel door het naar buiten te zwenken. Verwijder het stof in de vuilbak. Plaats in omgekeerde volgorde terug.

### DE FILTERS VERVANGEN

- 15 Trek aan de FILTER-knop om het filterdeksel te openen. Reinig het fijnstoffilter na zes maanden gebruik. Trek aan het lipje op het frame om het fijne stoffilter te verwijderen. Spoel het filter af onder stromend water.  
**Optm:** Gebruik geen schoonmaakmiddelen. Laat het filter helemaal opdrogen (min. 24 uur op kamertemperatuur) alvorens deze terug te stoppen!
- 16 Druk op het vergrendelingsmechanisme en schuif het naar rechts om het voormotorfilter te ontgrendelen. Verwijder het filter door aan het lipje van het filterframe te trekken. Maak het voormotorfilter schoon na twaalf maanden gebruik. Gebruik alleen het originele PureAdvantage s-filter, ref: EFSXXX. Spoel de binnenkant (vuile kant) met lauwwarm leidingwater. Tik op het filterframe om het water te verwijderen. Herhaal het proces vier keer.  
**NB:** Gebruik geen schoonmaakmiddelen. Vermijd de aanraking van het filteroppervlak. Laat het filter volledig drogen (min. 24 u op kamertemperatuur) alvorens het terug te plaatsen! Vervang het uitwasbare filter minstens eenmaal per jaar of wanneer het zeer vuil of beschadigd is. Sluit na de vervanging van het filter het filterdeksel, tot het terug op zijn plaats klikt.
- 17 **Het neuskegelfilter reinigen: HET NEUSKEGELFILTER BEVINDT ZICH IN HET CYCLOONCOMPARTIMENT. REINIG HET NEUSKEGELFILTER ALS ER STOF IS BINNENGEDRONGEN.** Trek aan het neuskegelfilter om het te verwijderen. Verwijder stof met uw hand. Spoel af onder stromend water indien het erg vuil is. Plaats in omgekeerde volgorde terug.  
**Optm:** Gebruik geen schoonmaakmiddelen. Laat het filter helemaal opdrogen (min. 24 uur op kamertemperatuur) alvorens deze terug te stoppen!

### HET UNIVERSELE MONDSTUK (V\*, W\*\*) EN HET TURBO-MONDSTUK (X\*) REINIGEN

- 18 Koppel het universeel mondstuk los van de buis. Reinig het met de slanghandgreep. Koppel het turbo-mondstuk los van de buis en verwijder verstrikte draden door ze weg te knippen met een schaar. Gebruik de slanghandgreep om het mondstuk te reinigen. \*

### Geniet van een geweldige stofzuigervaring met de LX9!

AEG behoudt zich het recht voor de producten, informatie en specificaties zonder kennisgeving vooraf te wijzigen.

GB

DE

AR

ES

FA

FR







GR

IT

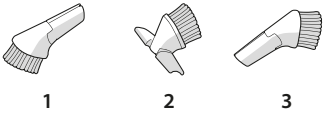
NL

PT

## TIPS OM DE BESTE RESULTATEN TE VERKRIJGEN

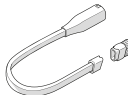
MONDSTUK/ACCESSOIRE	TE GEBRUIKEN VOOR:	MONDSTUK/ACCESSOIRE	TE GEBRUIKEN VOOR:
<b>K. 3in1 ACCESSOIRE*</b> 	<b>3 mondstukken in 1:</b> 1. Stofzuigmondstuk voor harde oppervlakken (boekenrekken, plinten enz.). 2. Bekledingmondstuk voor stoffen (gordijnen, bekledingen enz.). 3. Spleetmondstuk voor nauwe ruimtes (achter radiatoren enz.).	<b>U. FlowMotion-mondstuk*</b> <b>V. FlowMotion LED-mondstuk*</b> 	<b>Universeel mondstuk:</b> - Voor alle vloertypes, gegarandeerd de beste stofopname, zowel op tapijten als op harde vloeren. - Wijzig de instelling van het mondstuk met de pedaal. Het pictogram toont het aanbevolen vloertype. - De voorverlichting helpt stof en vuil detecteren (onder meubels enz.). Uitsluitend PureVision
<b>W. Turbomondstuk*</b> 	<b>Tapijtmondstuk:</b> - Borstelt en stofzuigt tegelijkertijd (optimale opname van haar, vezels enz.). - De borstelrol wordt aangedreven door de luchtstroom van de stofzuiger. - Niet geschikt voor tapijten met zeer diepe polen en lange franjes, antislip tapijten zoals deurmatten of waterbestendige tapijten. Hiervoor dient het universele mondstuk te worden gebruikt.	<b>X. Mini Turbo-mondstuk*</b> 	<b>Bekledingmondstuk:</b> - Borstelt en stofzuigt tegelijkertijd (optimale opname van haar, vezels enz.). - Voor stoffen meubels, autostoelen, matrassen enz. - De borstelrol wordt aangedreven door de luchtstroom van de stofzuiger. - Niet geschikt voor tapijten met zeer diepe polen en lange franjes, omdat de draaiende borstelrol hierop kan vastlopen.
<b>Y. ParkettoPro-mondstuk*</b> 	<b>Mondstuk voor harde vloeren:</b> - Voor een voorzichtige reiniging van harde vloeren (parket, houten vloer, tegels enz.). - Optimale stofopname op harde vloeren met spleten.	<b>Z. FlexProPlus-mondstuk*</b> 	<b>Mondstuk voor harde vloeren:</b> - Voor stofzuigen onder meubels, in hoeken en met andere obstakels. - Draait gemakkelijk 180 graden, voor directe toegang tot nauwe ruimtes.
<b>AA. Mondstuk voor lange spleten*</b> 	<b>Extra lang mondstuk:</b> - Voor moeilijk te bereiken ruimtes (bovenkant van rekken enz.). - Voor nauwe ruimtes (achter radiatoren, onder autostoelen enz.).		

### Modellen met handmatige vermogensregeling

- volg de afbeeldingen op de stofzuiger voor optimale prestaties.

## PROBLEEMOPLOSSING

PROBLEEM	OPLOSSING
De stofzuiger start niet	<ul style="list-style-type: none"> <li>Controleer of de kabel is aangesloten op het lichtnet.</li> <li>Controleer of de stekker en kabel niet beschadigd zijn.</li> <li>Controleer of er een zekering is doorgebrand.</li> <li>Controleer of het indicatielampje van de batterij in de handgreep met afstandsbediening reageert (alleen bepaalde modellen).</li> </ul>
De stofzuiger stopt	De stofzuiger kan oververhit zijn: koppel de stofzuiger los van het lichtnet; controleer of het mondstuk, de buis, de slang of de filters verstopt zijn. Laat de stofzuiger 120 minuten afkoelen voor u de stekker opnieuw aansluit. Als de stofzuiger nog steeds niet werkt, neem dan contact op met een erkend servicecentrum van AEG.
Vermindering van zuigvermogen	<ul style="list-style-type: none"> <li>Controleer of het stofcompartiment vol of geblokkeerd is.</li> <li>Controleer of het luchtkanaal en de inlaat- of uitlaataansluiting is geblokkeerd en moet worden leeggemaakt.</li> <li>Controleer of het voormotorfilter verstopt is en moet worden vervangen.</li> <li>Controleer of het mondstuk verstopt is en moet worden vrijgemaakt.</li> <li>Controleer of de slang verstopt is door er zachtjes op te knijpen. Wees hierbij echter wel voorzichtig, aangezien de obstructie mogelijk is veroorzaakt door in de slang vastgeklemd glas of een naald.</li> </ul> Opmerking: De garantie dekt geen schade aan de slang die ontstaat bij de reiniging van de slang.
De stofzuiger heeft water opgezogen	De motor moet worden vervangen in een erkend servicecentrum van AEG. Schade aan de motor veroorzaakt door het binnendringen van water wordt niet gedekt door de garantie

Neem voor verdere problemen contact op met een erkend servicecentrum van AEG.



## PRECAUÇÕES DE SEGURANÇA

Este aparelho pode ser utilizado por crianças com 8 anos ou mais e por pessoas com capacidades físicas, sensoriais ou mentais reduzidas ou com pouca experiência e conhecimento se tiverem recebido supervisão ou instruções relativas à utilização do aparelho de forma segura e compreenderem os perigos envolvidos.

As crianças não podem brincar com o aparelho.

A limpeza e a manutenção não devem ser efetuadas por crianças sem supervisão.

**AVISO:** As escovas turbo\* possuem uma escova rotativa que pode aprisionar objetos. Utilize-as com cuidado e apenas nas superfícies para as quais foram concebidas. Desligue o aspirador antes de remover qualquer objeto que tenha ficado aprisionado e antes de limpar a escova.

As pilhas têm de ser removidas do controlo remoto da pega\* / escova com luz LED\* antes de o produto ser enviado para eliminação\*\*.

\*Apenas alguns modelos.

\*\*As instruções de remoção das pilhas encontram-se nas secções 6 e 7.

Desligue sempre a ficha da tomada elétrica antes de limpar ou efetuar alguma manutenção no aparelho ou quando remover a pilha. A pilha deve ser eliminada em segurança.

Se o cabo estiver danificado, terá de ser substituído num Centro de Assistência Técnica AEG autorizado para evitar perigos.

O aspirador LX9 só deve ser utilizado para trabalhos de aspiração normal em espaços interiores de um ambiente doméstico. Certifique-se de que o aspirador é guardado num local seco.

Todas as ações de manutenção e reparação terão de ser efetuadas num Centro de Assistência Técnica AEG autorizado.

Os materiais da embalagem, por exemplo, os sacos de plástico, não devem ficar ao alcance das crianças, para evitar o perigo de asfixia.

### Nunca utilize o aspirador:

Em áreas molhadas.

Perto de gases inflamáveis, etc.

Quando o produto apresentar sinais de danos visíveis.

Sobre fluidos ou objetos aguçados.

Quando a escova de chão apresentar sinais de danos visíveis.

Sobre brasas de carvão quentes ou frias, pontas de cigarro acesas, etc.

Sobre pó fino, por exemplo, gesso, cimento, farinha ou cinzas quentes ou frias.

Não deixe o aspirador exposto à luz solar direta.

Evite expor o aspirador a calor forte e temperaturas negativas.

Nunca utilize o aspirador sem os filtros instalados.

Não tente tocar no rolo-escova com o aspirador ligado nem quando o rolo-escova estiver a rodar.

Quando as rodas estão bloqueadas.

Não use o aspirador se os filtros estiverem danificados ou rasgados.

### Precauções para o cabo de alimentação

Verifique a ficha e o cabo regularmente. Nunca utilize o aspirador se existirem danos na ficha ou no cabo.

Os danos no cabo do aspirador não estão cobertos pela garantia.

Nunca puxe ou levante o aspirador pelo cabo de alimentação.

A utilização do aspirador nas condições indicadas acima pode causar ferimentos graves ou danificar o produto. Estes ferimentos ou danos não estão cobertos pela garantia nem pela AEG.

### ASSISTÊNCIA E GARANTIA

Todas as ações de manutenção e reparação terão de ser efetuadas num Centro de Assistência Técnica AEG autorizado.

Os danos no cabo do aspirador não estão cobertos pela garantia. Quaisquer danos no motor que sejam causados por aspiração de algum líquido, pela submersão do aparelho em algum líquido ou pela utilização do aparelho com danos na mangueira ou na escova não estão cobertos pela garantia.

### ELIMINAÇÃO



Este símbolo no produto indica que o produto contém uma pilha que não pode ser eliminada juntamente com os resíduos domésticos comuns.



Este símbolo no produto ou na respetiva embalagem indica que o produto não pode ser tratado como um resíduo doméstico.

Para reciclar o seu produto, coloque-o num ponto de recolha oficial ou entregue-o num Centro de Assistência Técnica AEG, onde a pilha e as peças elétricas serão removidas e enviadas para reciclagem de forma correta e profissional. Siga os regulamentos do seu país relativos à recolha separada de produtos elétricos e baterias recarregáveis.

A AEG Home Care & SDA declara que o Aspirador com equipamento de rádio de tipo HER2 e HER3 está em conformidade com a Diretiva 2014/53/UE.

## PORTUGUÊS

Obrigado por ter escolhido um aspirador AEG VX9. Para obter os melhores resultados, utilize sempre acessórios e peças de substituição originais. Este produto foi concebido a pensar no meio ambiente. Todas as peças de plástico estão marcadas para efeitos de reciclagem.

### ANTES DE INICIAR

- Leia este manual atentamente.
- Verifique se a embalagem inclui todas as peças mencionadas.
- Preste particular atenção ao capítulo "Precauções de segurança"!

### DESCRIÇÃO DO ASPIRADOR LX9

- |  |   |
|--|---|
| A. Visor (ver versões mais à frente)                         | Q. Visor dos modelos com controlo remoto*       |
| B. Tampa do filtro de saída                                  | R. Pega AeroPro Classic*                        |
| C. Filtro de pó fino   | S. Pega AeroPro Ergo*                           |
| D. Pré-filtro do motor                                       | T. Pega AeroPro Remote Control*                 |
| E. Ranhuras para estacionamento                              | U. Escova FlowMotion*                           |
| F. Cabo de alimentação                                       | V. Escova FlowMotion LED* (com luzes à frente)* |
| G. Pega de transporte  | W. Escova AeroPro Turbo*                        |
| H. Compartimento de remoinho e filtro do cone frontal        | X. Escova AeroPro Mini Turbo*                   |
| I. Canal de ar   | Y. Escova ParkettoPro*                          |
| J. Depósito de pó  | Z. Escova AeroPro FlexProPlus*                  |
| K. Acessório AeroPro 3-em-1                                  | AA. Escova de frestas AeroPro Long*             |
| L. Mangueira AeroPro   |   |
| M. Pega AeroPro (ver versões mais à frente)                  |   |
| N. Tubo telescópico AeroPro                                  |   |
| O. Encaixe de estacionamento                                 |   |
| P. Visor dos modelos com controlo manual por botão rotativo* | * Apenas alguns modelos                         |

### COMO UTILIZAR O ASPIRADOR

- 1 Antes de usar o aspirador, verifique se todos os filtros estão corretamente instalados.
- 2 Introduza a mangueira no aspirador (para remover, prima os botões de bloqueio e puxe). Introduza a mangueira na respetiva pega até o botão de bloqueio emitir um clique (para remover, prima o botão de bloqueio e puxe).
- 3 Encaixe o tubo telescópico na escova. Encaixe o tubo telescópico na pega da mangueira (para remover, prima o botão de bloqueio e puxe).
- 4 Ajuste o tubo telescópico segurando o bloqueio com uma mão e puxando a pega com a outra mão.

### FERRAMENTA DE ACESSÓRIOS 3-EM-1

- 5 Pode fixar o suporte de encaixe e a acessório 3-em-1 debaixo da pega para que esteja sempre facilmente acessível. A ferramenta tem as 3 funções que estão ilustradas na página seguinte.

### SUBSTITUIR AS PILHAS\*

- 6 Escova com luzes à frente\*: Antes da primeira utilização, retire a película de proteção (no topo das pilhas). Substitua as pilhas quando as luzes da frente piscarem rapidamente. Utilize 2 pilhas AA.
- 7 Pega com controlo remoto\*: Substitua a pilha quando o indicador luminoso ficar vermelho ou quando o aparelho não reagir aos botões. Utilize apenas pilhas do tipo CR1632 de LÍTIO.  
**NB:** Remova as pilhas do produto antes de o enviar para eliminação. Siga as regras de recolha de pilhas e produtos elétricos do seu país.

### LIGAR/DESLIGAR O ASPIRADOR E AJUSTAR A POTÊNCIA DE SUÇÃO

- 8 Puxe o cabo de alimentação para fora e ligue-o numa tomada elétrica. Prima o botão ON/OFF para ligar/desligar o aspirador. Os modelos equipados com controlo remoto também podem ser acionados com o botão ON/OFF da pega.\*
- 9 Quando terminar a limpeza, prima o botão REWIND para recolher o cabo.
- 10 **Ajuste a potência de sucção (modelos com controlo manual):** Rode o botão rotativo do aspirador ou utilize a válvula de ar da pega.\*  
**Ajuste a potência de sucção (modelos com controlo remoto):** Prima o botão +/- da pega. Os indicadores MIN/MAX e os símbolos no visor indicam o nível de potência.\*

### ASPIRAR COM A ESCOVA UNIVERSAL (V\*, W\*)

- 11 Mude a configuração da escova com o pedal. O ícone ilustra o tipo de piso para o qual a configuração é recomendada (piso duro ou carpete). Escova FlowMotion LED\*: Desloque a escova para a frente. As luzes da frente acendem-se automaticamente após alguns segundos. Quando a escova não é utilizada, as luzes apagam-se automaticamente após alguns segundos.

### POSIÇÕES DE ESTACIONAMENTO, MOVER O ASPIRADOR

- 12 Durante as pausas, use a posição de paragem (1) na traseira do aspirador.  
Para transportar e guardar o aspirador, use a posição de paragem (2) por baixo do aspirador.
- 13 O aspirador possui duas pegas de transporte.

### ESVAZIAR O DEPÓSITO DE PÓ

- 14 Esvazie o depósito de pó quando o nível de poeiras atingir o limite máximo (marca "MAX").  
Prima o botão de libertação e puxe para remover o depósito. Segure o depósito de pó por cima do caixote do lixo. Carregue no botão de destrancar por baixo da tampa e abra-a rodando-a para fora. Deixe vaziar as poeiras e a sujidade para dentro do caixote do lixo. Volte a instalar pela ordem inversa.

### SUBSTITUIR OS FILTROS

- 15 Prima o botão FILTER para abrir a tampa do filtro.  
Limpe os filtros de pó fino a cada seis meses de utilização. Puxe a patilha na estrutura para remover o filtro de pó fino. Lave o filtro em água corrente.  
**NB:** Não utilize produtos de lavagem. Deixe o filtro secar totalmente (mín. 24 h à temperatura ambiente) antes de o reinstalar!
- 16 Prima e faça deslizar o mecanismo de bloqueio para a direita para libertar o pré-filtro do motor. Retire o filtro puxando a patilha da estrutura do filtro.  
Limpe o pré-filtro do motor a cada 12 meses de utilização. Use apenas filtros originais PureAdvantage do tipo S, ref: EFSXXX. Lave a parte interior (lado sujo) em água corrente morna. Bata na armação do filtro para remover a água. Repita o procedimento quatro vezes.  
**NB:** Não utilize produtos de lavagem. Evite tocar na superfície do filtro. Deixe o filtro secar totalmente (mín. 24 h à temperatura ambiente) antes de voltar a instalá-lo! Substitua o filtro lavável pelo menos uma vez por ano ou quando verificar que está demasiado sujo ou danificado.  
Após voltar a colocar o filtro, feche a tampa do filtro pressionando-a até ouvir um clique de encaixe.
- 17 **Limpar o filtro do cone frontal:** o filtro do cone frontal está localizado no interior do compartimento de remoinho. Se tiverem entrado poeiras ou sujidade no filtro do cone frontal, limpe o filtro. Para remover o filtro, puxe o filtro do cone frontal. Remova as poeiras e a sujidade com a sua mão. Se o filtro estiver muito sujo, lave-o com água corrente. Volte a instalar pela ordem inversa.  
**NB:** Não utilize produtos de lavagem. Deixe o filtro secar totalmente (mín. 24 h à temperatura ambiente) antes de o reinstalar!





### LIMPAR A ESCOVA UNIVERSAL (V\*, W\*\*) E A ESCOVA TURBO (X\*)

- 18 Retire a escova universal do tubo. Limpe a pega da mangueira. Retire a escova turbo do tubo e remova os fios que estiverem enredados, cortando-os com uma tesoura se for necessário. Utilize a pega da mangueira para limpar a escova.\*

### Desfrute de uma excelente experiência de limpeza com o LX9!

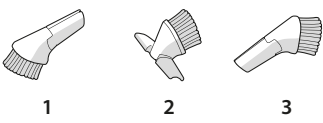
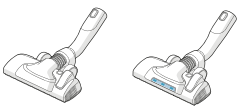
A AEG tem o direito de alterar os produtos, informações e especificações sem aviso prévio.

## SUGESTÕES PARA OBTER OS MELHORES RESULTADOS

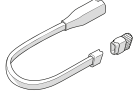
ESCOVA/ACESSÓRIO	UTILIZE PARA:	ESCOVA/ACESSÓRIO	USE FOR:
<b>K. Ferramenta de acessórios 3-em-1*</b> 	<b>3 acessórios em 1:</b> 1. Escova para limpar o pó em superfícies rígidas (estantes, rodapés, etc.). 2. Acessório de estofos para limpar têxteis (cortinas, sofás, etc.). 3. Tubo para frestas para espaços estreitos (atrás de radiadores, etc.).	<b>U. Escova FlowMotion*</b> <b>V. Escova FlowMotion LED*</b> 	<b>Escova Universal:</b> - Para todos os tipos de piso, capaz da melhor aspiração tanto em carpetes como em pisos rígidos. - Mude a configuração da escova com o pedal. O ícone indica o tipo de piso para o qual a configuração é recomendada. - As luzes à frente ajudam a ver o pó e a sujidade nos sítios escuros (debaixo de móveis, etc.). Apenas PrecisionFlow LED
<b>W. Escova Turbo*</b> 	<b>Escova para alcatifas:</b> - Escova e aspira ao mesmo tempo (melhor aspiração de pelos, fibras, etc.). - O rolo-escova é acionado pelo fluxo de ar do aspirador. - Não é adequada para alcatifas com pelo comprido e franjas longas, tapetes antiderrapantes, como tapetes de porta, ou carpetes resistentes à água. Utilize a escova Universal em vez desta.	<b>X. Escova Mini Turbo*</b> 	<b>Escova para estofos:</b> - Escova e aspira ao mesmo tempo (melhor aspiração de cabelo, fibras, etc.). - Para sofás de têxteis, bancos de automóvel, colchões, etc. - O rolo-escova é acionado pelo fluxo de ar do aspirador. - Não é adequada para alcatifas com pelo comprido e franjas longas, porque o rolo-escova rotativo pode aprisioná-los
<b>Y. Escova ParkettoPro*</b> 	<b>Escova para piso rígido:</b> - Para limpar suavemente pisos rígidos (parquet, soalho, tijoleira, etc.). - A melhor aspiração em pisos rígidos com frestas.	<b>Z. Escova FlexProPlus*</b> 	<b>Escova para pisos rígidos:</b> - Para limpar debaixo de móveis, entre móveis, nos cantos e à volta de outros obstáculos. - Pode rodar 180 graus facilmente para chegar diretamente aos espaços estreitos
<b>AA. Bocal longo para frestas*</b> 	<b>Tubo extra longo:</b> - Para áreas difíceis de alcançar (topo de estantes, etc.). - Para espaços estreitos (atrás de radiadores, debaixo de bancos de automóvel, etc.)		

**Modelos com regulação manual da potência**

– siga os gráficos no aspirador para obter o melhor desempenho possível.

## RESOLUÇÃO DE PROBLEMAS

PROBLEMA	SOLUÇÃO
O aspirador não funciona	<ul style="list-style-type: none"> <li>• Verifique se o cabo está ligado na tomada elétrica.</li> <li>• Verifique se existem danos na ficha ou no cabo.</li> <li>• Verifique se existe algum disjuntor desligado ou fusível queimado.</li> <li>• Verifique se a luz indicadora da pilha do controlo remoto da pega responde (apenas em alguns modelos).</li> </ul>
O aspirador deixa de funcionar	<p>É possível que o aspirador tenha aquecido demasiado: desligue o aspirador da tomada elétrica; verifique se existe alguma obstrução na escova, no tubo, na mangueira ou nos filtros. Deixe o aspirador arrefecer durante 120 minutos antes de voltar a ligá-lo.</p> <p>Se o aspirador continuar a não funcionar, contacte um Centro de Assistência Técnica AEG autorizado</p>
Redução da capacidade de sucção em relação à normal	<ul style="list-style-type: none"> <li>• Verifique se o depósito de pó está cheio ou obstruído.</li> <li>• Verifique se o canal de ar e as ligações de entrada ou de saída estão obstruídas e precisam de limpeza.</li> <li>• Verifique se o pré-filtro do motor está obstruído e precisa de substituição.</li> <li>• Verifique se a escova está obstruída e precisa de limpeza.</li> <li>• Verifique se a mangueira está obstruída apertando-a suavemente. Tenha cuidado se a obstrução tiver sido provocada por agulhas ou vidros encravados no interior da mangueira.</li> </ul> <p>Nota: A garantia não cobre quaisquer danos provocados na mangueira por qualquer tentativa de a limpar.</p>
O aspirador aspirou água	<p>Será necessário substituir o motor num Centro de Assistência Técnica AEG autorizado.</p> <p>Os danos que forem causados pela entrada de água para o motor não estão cobertos pela garantia.</p>
<b>Em caso de qualquer outro problema, contacte um Centro de Assistência Técnica AEG autorizado.</b>	

**VISIT OUR WEBSITE TO:**



Get usage advice, brochures, trouble shooter, service information: [www.AEG.com](http://www.AEG.com)



Register your product for better service: [www.AEG.com/productregistration](http://www.AEG.com/productregistration)



Buy Consumables & Accessories for your appliance: [www.AEG.com/shop](http://www.AEG.com/shop)

**CONSUMABLES & ACCESSORIES**

[www.AEG.com/shop](http://www.AEG.com/shop)

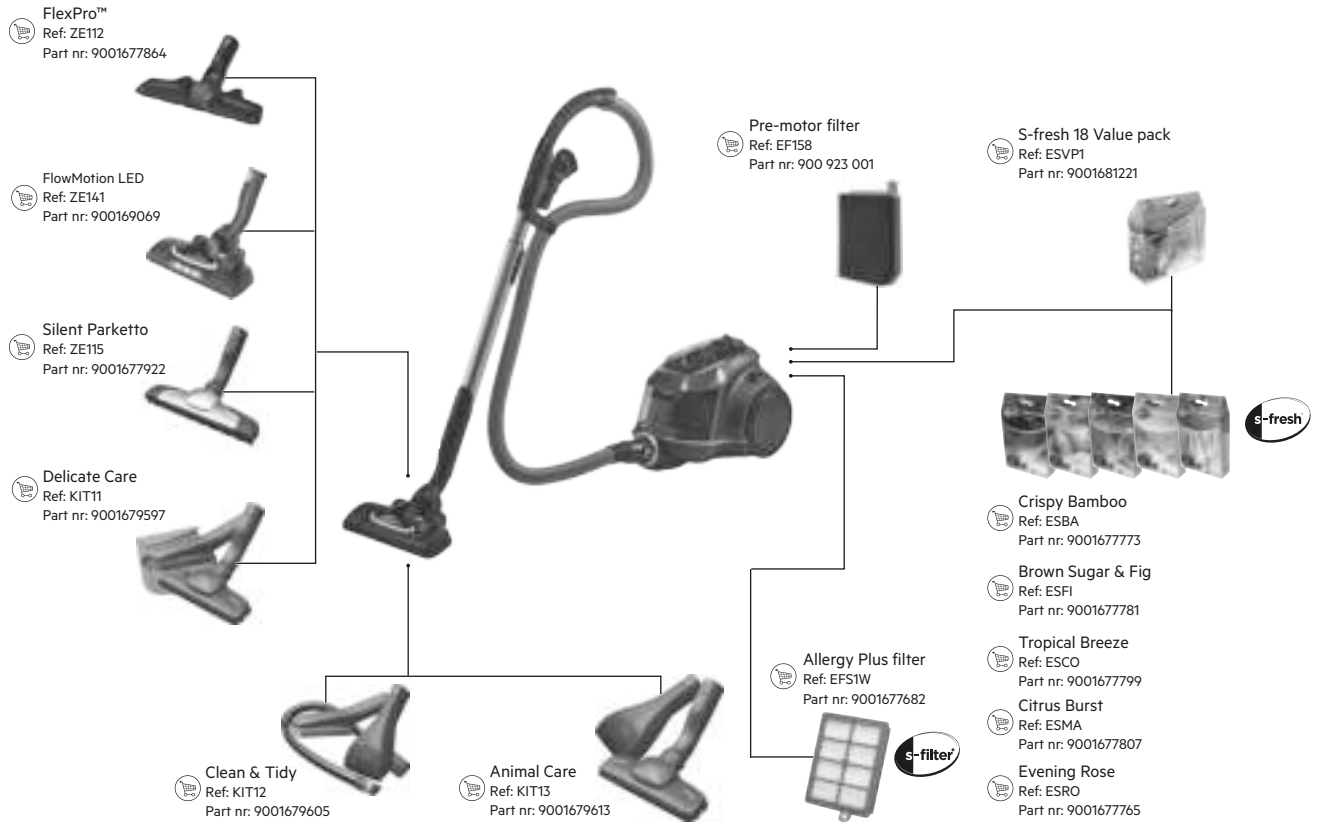

**CUSTOMER CARE AND SERVICE**

When contacting Service, ensure that you have the following data available:

- Model Number
- PNC number
- Serial number

The information can be found on the rating plate.

<b>AEG</b>		Type <b>FOR1</b>
Model code: <b>LX9-3-XX</b>	PNC: <b>900 940 600</b>	Serial number <b>12345678</b>
		<b>500W NOM</b>
	<b>230 V</b> ~ <b>50 Hz</b>	<b>Made in EU</b>

[aeg.com/shop](http://aeg.com/shop)



Electrolux Hausgeräte GmbH  
Fürther Straße 246  
D-90429 Nürnberg  
Germany

[www.aeg-home.com](http://www.aeg-home.com)