



<http://www.sony.net/SonyInfo/Support/>

SONY®

4-530-690-51(1)

DSC-HX400/HX400V

Digital Still Camera / Instruction Manual	GB
Appareil photo numérique / Mode d'emploi	FR
Fotocamera digitale / Istruzioni per l'uso	IT
Cámara fotografía digital / Manual de instrucciones	ES
Câmara fotográfica digital / Manual de instruções	PT
Digitale Fotokamera / Gebrauchsanleitung	DE
Digitale camera / Gebruiksaanwijzing	NL
Cyfrowy aparat fotograficzny / Instrukcja obsługi	PL
Digitální fotoaparát / Návod k obsluze	CZ
Digitális fényképezőgép / Használati útmutató	HU
Digitálny fotoaparát / Návod na používanie	SK
Digital stillbildskamera / Handledning	SE
Digitaalikamera / Käyttöopas	FI
Digitalt stillkamera / Bruksanvisning	NO
Digitalt stillbilledkamera / Betjeningsvejledning	DK



Cyber-shot

DSC-HX400/HX400V

Learning more about the camera (“Help Guide”)



“Help Guide” is an on-line manual. Refer to it for in-depth instructions on the many functions of the camera.

- ① Access the Sony support page.
<http://www.sony.net/SonyInfo/Support/>
- ② Select your country or region.
- ③ Search for the model name of your camera within the support page.
 - Check the model name on the bottom of your camera.

Viewing the Guide

This camera is equipped with a built-in instruction guide.

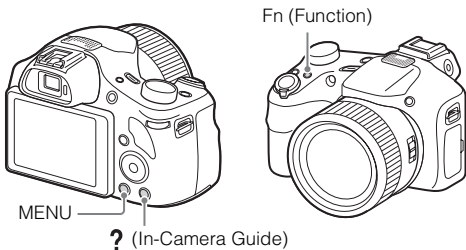

In-Camera Guide

The camera displays explanations for MENU/Fn (Function) items and the setting values.

- ① Press the MENU button or the Fn (Function) button.
- ② Select the desired item, then press the ? (In-Camera Guide) button.

Shooting Tip

The camera displays shooting tips for the shooting mode selected.

- ① Press the ? (In-Camera Guide) button in shooting mode.
- ② Select the desired shooting tip, then press ● on the control button.

The shooting tip is displayed.

- You can scroll the screen using ▲/▼ and change shooting tips using ◀/▶.

Owner's Record

The model and serial numbers are located on the bottom. Record the serial number in the space provided below. Refer to these numbers whenever you call your Sony dealer regarding this product.

Model No. DSC-HX400/DSC-HX400V

Serial No. _____

Model No. AC-UB10C/AC-UB10D

Serial No. _____

GB

WARNING

To reduce fire or shock hazard, do not expose the unit to rain or moisture.

IMPORTANT SAFETY INSTRUCTIONS -SAVE THESE INSTRUCTIONS

DANGER

TO REDUCE THE RISK OF FIRE OR ELECTRIC SHOCK, CAREFULLY FOLLOW THESE INSTRUCTIONS

If the shape of the plug does not fit the power outlet, use an attachment plug adaptor of the proper configuration for the power outlet.

CAUTION

Battery pack

If the battery pack is mishandled, the battery pack can burst, cause a fire or even chemical burns. Observe the following cautions.

- Do not disassemble.
- Do not crush and do not expose the battery pack to any shock or force such as hammering, dropping or stepping on it.
- Do not short circuit and do not allow metal objects to come into contact with the battery terminals.
- Do not expose to high temperature above 60°C (140°F) such as in direct sunlight or in a car parked in the sun.
- Do not incinerate or dispose of in fire.
- Do not handle damaged or leaking lithium ion batteries.

- Be sure to charge the battery pack using a genuine Sony battery charger or a device that can charge the battery pack.
- Keep the battery pack out of the reach of small children.
- Keep the battery pack dry.
- Replace only with the same or equivalent type recommended by Sony.
- Dispose of used battery packs promptly as described in the instructions.

AC Adaptor

Use the nearby wall outlet (wall socket) when using the AC Adaptor. Disconnect the AC Adaptor from the wall outlet (wall socket) immediately if any malfunction occurs while using the apparatus.

For Customers in the U.S.A. and Canada

RECYCLING LITHIUM-ION BATTERIES

Lithium-Ion batteries are recyclable.

You can help preserve our environment by returning your used rechargeable batteries to the collection and recycling location nearest you.



For more information regarding recycling of rechargeable batteries, call toll free 1-800-822-8837, or visit <http://www.call2recycle.org/>

Caution: Do not handle damaged or leaking Lithium-Ion batteries.

Battery pack

This device complies with Part 15 of the FCC Rules. Operation is subject to the following two conditions:

(1) This device may not cause harmful interference, and (2) this device must accept any interference received, including interference that may cause undesired operation.

CAN ICES-3 B/NMB-3 B

This equipment complies with FCC/IC radiation exposure limits set forth for an uncontrolled environment and meets the FCC radio frequency (RF) Exposure Guidelines in Supplement C to OET65 and RSS-102 of the IC radio frequency (RF) Exposure rules. This equipment has very low levels of RF energy that are deemed to comply without testing of specific absorption ratio (SAR).

For Customers in the U.S.A.

If you have any questions about this product, you may call:

Sony Customer Information Center
1-800-222-SONY (7669)

The number below is for the FCC related matters only.

GB

Regulatory Information

Declaration of Conformity

Trade Name: SONY
Model No.: DSC-HX400V
Responsible Party: Sony Electronics Inc.
Address: 16530 Via Esprillo,
San Diego, CA 92127 U.S.A.
Telephone No.: 858-942-2230

This device complies with Part 15 of the FCC Rules. Operation is subject to the following two conditions: (1) This device may not cause harmful interference, and (2) this device must accept any interference received, including interference that may cause undesired operation.

This equipment must not be co-located or operated in conjunction with any other antenna or transmitter.

CAUTION

You are cautioned that any changes or modifications not expressly approved in this manual could void your authority to operate this equipment.

Note:

This equipment has been tested and found to comply with the limits for a Class B digital device, pursuant to Part 15 of the FCC Rules.

These limits are designed to provide reasonable protection against harmful interference in a residential installation. This equipment generates, uses, and can radiate radio frequency energy and, if not installed and used in accordance with the instructions, may cause harmful interference to radio communications. However, there is no guarantee that interference will not occur in a particular installation. If this equipment does cause harmful interference to radio or television reception, which can be determined by turning the equipment off and on, the user is encouraged to try to correct the interference by one or more of the following measures:

- Reorient or relocate the receiving antenna.
- Increase the separation between the equipment and receiver.
- Connect the equipment into an outlet on a circuit different from that to which the receiver is connected.
- Consult the dealer or an experienced radio/TV technician for help.

The supplied interface cable must be used with the equipment in order to comply with the limits for a digital device pursuant to Subpart B of Part 15 of FCC Rules.

GB
5

For Customers in Canada

This device complies with Industry Canada licence-exempt RSS standard(s). Operation is subject to the following two conditions: (1) this device may not cause interference, and (2) this device must accept any interference, including interference that may cause undesired operation of the device.

For Customers in Europe

| Notice for the customers in the countries applying EU Directives

Manufacturer: Sony Corporation, 1-7-1 Konan Minato-ku Tokyo, 108-0075 Japan
For EU product compliance: Sony Deutschland GmbH, Hedelfinger Strasse 61, 70327 Stuttgart, Germany



Hereby, Sony Corporation, declares that this equipment is in compliance with the essential requirements and other relevant provisions of Directive 1999/5/EC. For details, please access the following URL:

<http://www.compliance.sony.de/>

| Notice

If static electricity or electromagnetism causes data transfer to discontinue midway (fail), restart the application or disconnect and connect the communication cable (USB, etc.) again.

This product has been tested and found compliant with the limits set out in the EMC regulation for using connection cables shorter than 3 meters (9.8 feet).

The electromagnetic fields at the specific frequencies may influence the picture and sound of this unit.

Disposal of waste batteries and electrical and electronic equipment (applicable in the European Union and other European countries with separate collection systems)



This symbol on the product, the battery or on the packaging indicates that the product and the battery shall not be treated as household waste. On certain batteries this symbol might be used in combination with a chemical symbol. The chemical symbols for mercury (Hg) or lead (Pb) are added if the battery contains more than 0.0005% mercury or 0.004% lead.

GB

By ensuring these products and batteries are disposed of correctly, you will help prevent potentially negative consequences for the environment and human health which could otherwise be caused by inappropriate waste handling. The recycling of the materials will help to conserve natural resources.

In case of products that for safety, performance or data integrity reasons require a permanent connection with an incorporated battery, this battery should be replaced by qualified service staff only. To ensure that the battery and the electrical and electronic equipment will be treated properly, hand over these products at end-of-life to the applicable collection point for the recycling of electrical and electronic equipment. For all other batteries, please view the section on how to remove the battery from the product safely. Hand the battery over to the applicable collection point for the recycling of waste batteries. For more detailed information about recycling of this product or battery, please contact your local Civic Office, your household waste disposal service or the shop where you purchased the product or battery.

For Customers in Singapore

Complies with
IDA Standards
DB00353

Checking the supplied items





The number in parentheses indicates the number of pieces.

- Camera (1)
- Rechargeable Battery Pack NP-BX1 (1)
- Micro USB Cable (1)
- AC Adaptor AC-UB10C/UB10D (1)
- Power Cord (mains lead) (not supplied in the USA and Canada) (1)
- Shoulder Strap (1)
- Lens Cap (1)
- Shoe Cap (1) (Attached on the camera)
- Instruction Manual (this manual) (1)
- Wi-Fi Connection/One-touch (NFC) Guide (1)

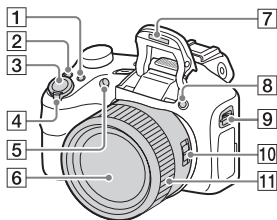
This guide explains the functions that require a Wi-Fi connection.

Identifying parts



- 1** For shooting: Fn (Function) button
For viewing:  (Send to Smartphone) button
- 2** CUSTOM (Custom) button
 - You can assign a desired function to the CUSTOM button.
- 3** Shutter button
- 4** For shooting: W/T (zoom) lever
For viewing:  (Index) lever/
 (Playback zoom) lever
- 5** Self-timer lamp/AF illuminator
- 6** Lens
- 7** Flash
 - Press the  (Flash pop-up) button to use the flash. The flash does not pop up automatically.
 - When not using the flash, press it back into the camera body.
- 8**  (Flash pop-up) button
- 9** Hook for Shoulder Strap
- 10** Zoom/Focus switch
- 11** Manual ring
 - When the Zoom/Focus switch is set to AF/ZOOM, turn the manual ring to perform the zoom function.

- When the Zoom/Focus switch is set to MF or DMF, turn the manual ring to adjust the focus.

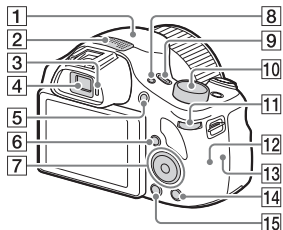

- 1** GPS receiver (built-in, DSC-HX400V only)
- 2** Stereo microphone
- 3** Eye sensor
- 4** Viewfinder
 - When you look into the viewfinder, the viewfinder mode is activated, and when you move your face away from the viewfinder, the viewing mode returns to the screen mode.
- 5** MOVIE (Movie) button
- 6**  (Playback) button
- 7** Control button
- 8** FINDER/MONITOR button
 - This button switches whether to display the image on the screen or in the viewfinder.
- 9** ON/OFF (Power) button and Power/Charge lamp

- 10** Mode dial
i (Intelligent Auto)/
i+ (Superior Auto)/
P (Program Auto)/
A (Aperture Priority)/
S (Shutter Priority)/
M (Manual Exposure)/
1/2 (Memory recall)/
[Movie icon] (Movie)/**[iSweep icon]** (iSweep
 Panorama)/**SCN** (Scene
 Selection)

11 Control dial

12 Wi-Fi sensor (built-in)

13 **N** (N Mark)

- Touch the mark when you connect the camera to a smartphone equipped with the NFC function.
- NFC (Near Field Communication) is an international standard of the short-range wireless communication technology.

14 **?** (In-Camera Guide)/
[Trash icon] (Delete) button

15 MENU button

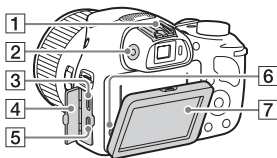

1 Multi interface shoe*

2 Diopter-adjustment dial

- Adjust the diopter-adjustment dial to your eyesight until the display appears clearly in the viewfinder.

- When adjusting the diopter level, point the camera to a bright area to make it easier to adjust the diopter level.

3 Multi/Micro USB Terminal*

- Supports Micro USB compatible device.

GB

4 Connector cover

5 HDMI micro jack

6 Speaker

7 LCD screen

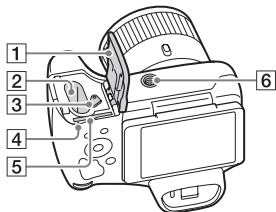

1 Battery/Memory card cover

2 Battery insertion slot

3 Battery eject lever

4 Access lamp

5 Memory card slot

6 Tripod socket hole

- Use a tripod with a screw less than 5.5 mm (7/32 inches) long. Otherwise, you cannot firmly secure the camera, and damage to the camera may occur.

* For details on compatible accessories for the multi interface shoe and the Multi/Micro USB Terminal, visit the Sony web site, or consult your Sony dealer or local authorized Sony service facility. You can also use accessories that are compatible with the accessory shoe. Operations with other manufacturers' accessories are not guaranteed.

 Multi
Interface Shoe

Accessory Shoe

Inserting the battery pack

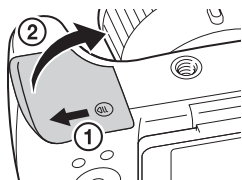

Battery eject lever

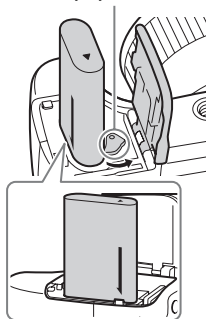

GB

1 Open the cover.

2 Insert the battery pack.

- While pressing the battery eject lever, insert the battery pack as illustrated. Make sure that the battery eject lever locks after insertion.
- Closing the cover with the battery inserted incorrectly may damage the camera.

Charging the battery pack

For customers in the USA and Canada

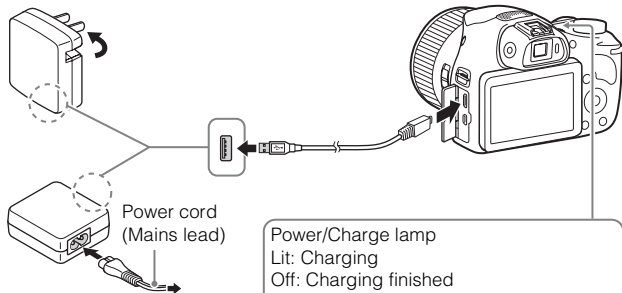

For customers in countries/
regions other than the USA
and Canada

Power/Charge lamp
Lit: Charging
Off: Charging finished
Flashing:
Charging error or charging paused
temporarily because the camera is not
within the proper temperature range

- 1 Connect the camera to the AC Adaptor (supplied), using the micro USB cable (supplied).
- 2 Connect the AC Adaptor to the wall outlet (wall socket).
The Power/Charge lamp lights orange, and charging starts.
 - Turn off the camera while charging the battery.
 - You can charge the battery pack even when it is partially charged.
 - When the Power/Charge lamp flashes and charging is not finished, remove and re-insert the battery pack.

Notes

- If the Power/Charge lamp on the camera flashes when the AC Adaptor is connected to the wall outlet (wall socket), this indicates that charging is temporarily stopped because the temperature is outside the recommended range. When the temperature gets back within the appropriate range, the charging resumes. We recommend charging the battery pack in an ambient temperature of between 10°C to 30°C (50°F to 86°F).
- The battery pack may not be effectively charged if the terminal section of the battery is dirty. In this case, wipe any dust off lightly using a soft cloth or a cotton swab to clean the terminal section of the battery.
- Connect the AC Adaptor (supplied) to the nearest wall outlet (wall socket). If malfunctions occur while using the AC Adaptor, disconnect the plug from the wall outlet (wall socket) immediately to disconnect from the power source.
- When charging is finished, disconnect the AC Adaptor from the wall outlet (wall socket).
- Be sure to use only genuine Sony brand battery packs, micro USB cable (supplied) and AC Adaptor (supplied).

GB

■ Charging time (Full charge)

The charging time is approximately 230 minutes using the AC Adaptor (supplied).

Notes

- The above charging time applies when charging a fully depleted battery pack at a temperature of 25°C (77°F). Charging may take longer depending on conditions of use and circumstances.

■ Charging by connecting to a computer

The battery pack can be charged by connecting the camera to a computer using a micro USB cable.

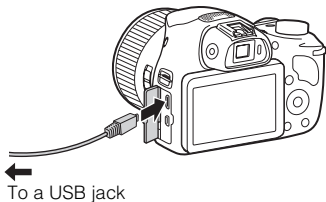

- If you connect the camera to a computer when power is turned on, the battery is not charged but the camera will be powered by the computer, which allows you to import images to a computer without worrying about the battery running out.

Notes

- Note the following points when charging via a computer:
 - If the camera is connected to a laptop computer that is not connected to a power source, the laptop battery level decreases. Do not charge for an extended period of time.
 - Do not turn on/off or restart the computer, or wake the computer to resume from sleep mode when a USB connection has been established between the computer and the camera. That may cause the camera to malfunction. Before turning on/off, or restarting the computer or waking the computer from sleep mode, disconnect the camera and the computer.
 - No guarantees are made for charging using a custom-built computer or a modified computer.

Battery life and number of images that can be recorded and played back

		Battery life	Number of images
Shooting (still images)	Screen	Approx. 150 min.	Approx. 300 images
	Viewfinder	Approx. 190 min.	Approx. 380 images
Typical movie shooting	Screen	Approx. 50 min.	—
	Viewfinder	Approx. 55 min.	—
Continuous movie shooting	Screen	Approx. 85 min.	—
	Viewfinder	Approx. 95 min.	—
Viewing (still images)		Approx. 250 min.	Approx. 5000 images

Notes

- The above number of images applies when the battery pack is fully charged. The number of images may decrease depending on the conditions of use.
- The number of images that can be recorded is for shooting under the following conditions:
 - Using a Sony Memory Stick PRO Duo™ (Mark2) media (sold separately).
 - The battery pack is used at an ambient temperature of 25°C (77°F).
 - [GPS On/Off] is set to [Off] (DSC-HX400V only)
 - [Display Quality] is set to [Standard]

- The number for “Shooting (still images)” is based on the CIPA standard, and is for shooting under the following conditions:
(CIPA: Camera & Imaging Products Association)
 - DISP is set to [Display All Info.].
 - Shooting once every 30 seconds.
 - The zoom is switched alternately between the W and T ends.
 - The flash is used once every two times.
 - The power is turned on and off once every ten times.
- The number of minutes for movie shooting is based on the CIPA standard, and is for shooting under the following conditions:
 - [ Record Setting]: 60i 17M(FH)/50i 17M(FH).
 - Typical movie shooting: Battery life based on repeatedly starting/stopping shooting, zooming, turning on/off, etc.
 - Continuous movie shooting: Battery life based on non-stop shooting until the limit (29 minutes) has been reached, and then continued by pressing the MOVIE button again. Other functions, such as zooming, are not operated.

■ Supplying power

You can use the AC Adaptor AC-UD10 (sold separately) or AC-UD11 (sold separately) for shooting and playback to supply power when shooting or playing back images.

Notes

- If you shoot or play back images when the camera is connected to the supplied AC Adaptor, power will not be supplied through the AC Adaptor.

Inserting a memory card (sold separately)

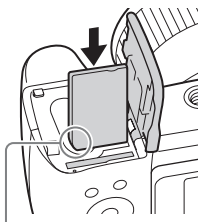
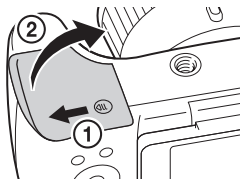

Ensure that the notched corner is faced correctly.

1 Open the cover.

2 Insert the memory card (sold separately).

- With the notched corner facing as illustrated, insert the memory card until it clicks into place.

3 Close the cover.

Memory cards that can be used

	Memory card	For still images	For movies
A	Memory Stick XC-HG Duo™	✓	✓
	Memory Stick PRO Duo™	✓	✓ (Mark2 only)
	Memory Stick PRO-HG Duo™	✓	✓
B	Memory Stick Micro™ (M2)	✓	✓ (Mark2 only)
C	SD memory card	✓	✓ (Class 4 or faster)
	SDHC memory card	✓	✓ (Class 4 or faster)
	SDXC memory card	✓	✓ (Class 4 or faster)
D	microSD memory card	✓	✓ (Class 4 or faster)
	microSDHC memory card	✓	✓ (Class 4 or faster)
	microSDXC memory card	✓	✓ (Class 4 or faster)

GB

- In this manual, the products in the table are collectively referred to as follows:
 - A:** Memory Stick PRO Duo media
 - B:** Memory Stick Micro media
 - C:** SD card
 - D:** microSD memory card

Notes

- When using Memory Stick Micro media or microSD memory cards with this camera, make sure to use with the appropriate adaptor.

To remove the memory card/battery pack

Memory card: Push the memory card in once to eject the memory card.

Battery pack: Slide the battery eject lever. Be sure not to drop the battery pack.

Notes

- Never remove the memory card/battery pack when the access lamp (page 9) is lit. This may cause damage to data in the memory card.

Setting the clock

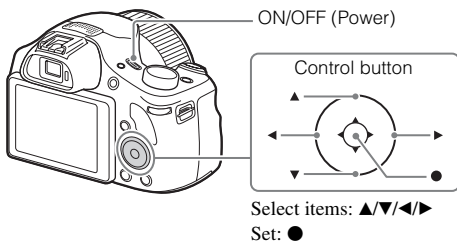

- 1 Press the ON/OFF (Power) button.**

The Date & Time setting is displayed when you turn on the camera for the first time.

 - It may take some time for the power to turn on and allow operation.
- 2 Check that [Enter] is selected on the screen, then press ● on the control button.**
- 3 Select a desired geographic location by following the on-screen instructions, then press ●.**
- 4 Set [Daylight Savings], [Date/Time] and [Date Format], then press ●.**
 - When setting [Date/Time], midnight is 12:00 AM, and noon is 12:00 PM.
- 5 Check that [Enter] is selected, then press ●.**

Shooting still images/movies

GB

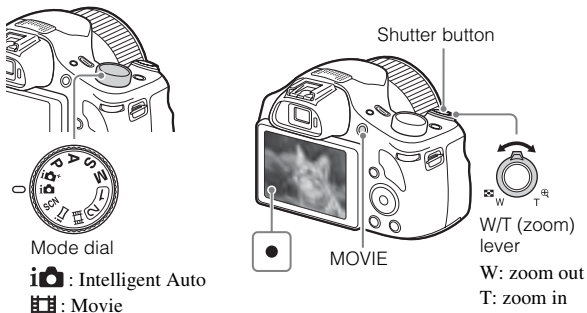

Shooting still images

- 1 Press the shutter button halfway down to focus.
When the image is in focus, a beep sounds and the ● indicator lights.
- 2 Press the shutter button fully down to shoot an image.

Shooting movies

- 1 Press the MOVIE (Movie) button to start recording.
 - Use the W/T (zoom) to change the zoom ratio.
- 2 Press the MOVIE button again to stop recording.

Notes

- Do not pull up the flash manually. This may cause a malfunction.
- When using the zoom function while shooting a movie, the sound of the camera operating will be recorded. The sound of the MOVIE button operating may also be recorded when movie recording is finished.
- The panoramic shooting range may be reduced, depending on the subject or the way it is shot. Therefore even when [360°] is set for panoramic shooting, the recorded image may be less than 360 degrees.

- For the continuous shooting time of a movie recording, refer to “Number of still images and recordable time of movies” (page 29). When movie recording is finished, you can restart recording by pressing the MOVIE button again. Recording may stop to protect the camera depending on the ambient temperature.

Viewing images

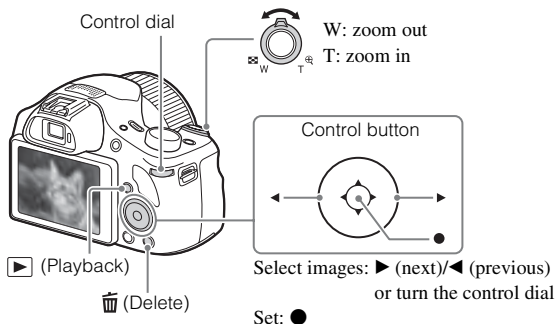

1 Press the ► (Playback) button.

- When images on a memory card recorded with other cameras are played back on this camera, the registration screen for the data file appears.

■ Selecting next/previous image

Select an image by pressing ► (next)/◄ (previous) on the control button. Press ● in the center of the control button to view movies.

■ Deleting an image

- ① Press the 🗑️ (Delete) button.
- ② Select [Delete] with ▲ on the control button, then press ●.

■ Returning to shooting images

Press the shutter button halfway down.

Introduction of other functions

GB

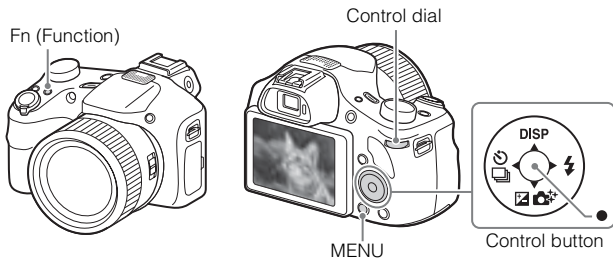

■ Control button

DISP (Display Contents): Allows you to change the screen display.

☺ / 📷 (Drive Mode): Allows you to switch between shooting methods, such as single shooting, continuous shooting or bracket shooting.

☒ (Exposure Comp.): Allows you to compensate the exposure and brightness for the entire image.

📷+ (Photo Creativity): Allows you to operate the camera intuitively and shoot creative images easily.

⚡ (Flash Mode): Allows you to select a flash mode for still images.

● (Lock-on AF): The camera tracks the subject and adjusts focus automatically even when the subject is moving.

■ Fn (Function) button

Allows you to register 12 functions and recall those functions when shooting.







- ① Press the Fn (Function) button.
- ② Select the desired function by pressing ▲/▼/◀/▶ on the control button.
- ③ Select the setting value by turning the control dial.





■ Control dial

You can instantly change the appropriate setting for each shooting mode just by turning the control dial.

Menu Items

(Camera Settings)

 Image Size	Selects the size of still images.
 Aspect Ratio	Selects the aspect ratio for still images.
 Quality	Sets the image quality for still images.
Panorama: Size	Selects the size of panoramic images.
Panorama: Direction	Sets the shooting direction for panoramic images.
 File Format	Selects the movie file format.
 Record Setting	Selects the size of the recorded movie frame.
Drive Mode	Sets the drive mode, such as for continuous shooting.
Flash Mode	Sets the flash settings.
Flash Comp.	Adjusts the intensity of flash output.
Red Eye Reduction	Reduces the red-eye phenomenon when using flash.
Focus Area	Selects the area of focus.
 AF Illuminator	Sets the AF illuminator, which provides light for a dark scene to aid focusing.
Exposure Comp.	Compensates the brightness of the entire image.
ISO	Adjusts the luminous sensitivity.
Metering Mode	Selects the metering mode that sets which part of the subject to measure to determine the exposure.
White Balance	Adjusts the color tones of an image.
DRO/Auto HDR	Compensates automatically for brightness and contrast.
Creative Style	Selects the desired image processing.
Picture Effect	Selects the desired effect filter to achieve a more impressive and artistic expression.
Focus Magnifier	Enlarges the image before shooting so that you can check the focus in detail.
 High ISO NR	Sets noise reduction processing for high-sensitivity shooting.

Lock-on AF	Sets the function to track a subject and continue focusing.
Smile/Face Detect.	Selects to detect faces and adjust various settings automatically. Sets to automatically release the shutter when a smile is detected.
 Soft Skin Effect	Sets the Soft Skin Effect and the effect level.
 Auto Obj. Framing	Analyzes the scene when capturing faces, close-ups, or subjects tracked by the Lock-on AF function, and automatically trims and saves another copy of the image with a more impressive composition.
Scene Selection	Selects pre-set settings to match various scene conditions.
Movie	Selects the shooting mode to suit your subject or effect.
 SteadyShot	Sets SteadyShot for shooting movies.
 Auto Slow Shut.	Sets the function that automatically adjusts the shutter speed following the brightness of the environment in movie mode.
Micref Level	Sets the microphone reference level when recording movies.
Wind Noise Reduct.	Reduces wind noise during movie recording.
Shooting Tip List	Displays the shooting tip list.
Memory	Registers the desired modes or camera settings.

(Custom Settings)

 MF Assist	Displays an enlarged image when focusing manually.
Focus Magnif. Time	Sets the length of time the image will be shown in an enlarged form.
Grid Line	Sets a grid line display to enable alignment to a structural outline.
Auto Review	Sets auto review to display the captured image after shooting.
Peaking Level	Enhances the outline of in-focus ranges with a specific color when focusing manually.

Peaking Color	Sets the color used for the peaking function.
Exposure Set. Guide	Sets the guide displayed when exposure settings are changed in the shooting screen.
Zoom Setting	Sets whether to use the Clear Image Zoom and Digital Zoom when zooming.
FINDER/MONITOR	Sets the method for switching between the viewfinder and screen.
 Write Date	Sets whether to record a shooting date on the still image.
Function Menu Set.	Customizes the functions displayed when the Fn (Function) button is pressed.
Custom Key Settings	Assigns a desired function to the button.
MOVIE Button	Sets whether to always activate the MOVIE button.

(Wireless)

Send to Smartphone	Transfers images to display on a smartphone.
Send to Computer	Backs up images by transferring them to a computer connected to a network.
View on TV	You can view images on a network-enabled TV.
One-touch(NFC)	Assigns an application to One-touch (NFC). You can call up the application when shooting by touching an NFC-enabled smartphone to the camera.
Airplane Mode	You can set this device not to perform wireless communications and GPS functions.
WPS Push	You can register the access point to the camera easily by pushing the WPS button.
Access Point Set.	You can register your access point manually.
Edit Device Name	You can change the device name under Wi-Fi Direct, etc.
Disp MAC Address	Displays the MAC address of the camera.
SSID/PW Reset	Resets the SSID and password for the smartphone connection.
Reset Network Set.	Resets all network settings.

(Application)

Application List	Displays the application list. You can select the application you want to use.
Introduction	Displays instructions on using the application.

GB

(Playback)

Delete	Deletes an image.
View Mode	Sets the way in which images are grouped for playback.
Image Index	Displays multiple images at the same time.
Slide Show	Shows a slide show.
Rotate	Rotates the image.
 Enlarge Image	Enlarges the playback images.
4K Still Image PB	Outputs still images in 4K resolution to an HDMI-connected TV that supports 4K.
Protect	Protects the images.
Motion Interval ADJ	Adjusts the interval for showing the tracking of subjects in [Motion Shot Video], where the tracking of the subject's motion will be shown when playing back movies.
Specify Printing	Adds a print order mark to a still image.

(Setup)

Monitor Brightness	Sets the screen brightness.
Volume Settings	Sets the volume for movie playback.
Audio signals	Sets the functional sounds of the camera.
GPS Settings (DSC-HX400V only)	Sets the GPS function.
Upload Settings	Sets the upload function of the camera when using an Eye-Fi card.
Tile Menu	Sets whether to display the tile menu every time you press the MENU button.

GB
25

Mode Dial Guide	Turns the mode dial guide (the explanation of each shooting mode) on or off.
Display Quality	Sets the display quality.
Pwr Save Start Time	Sets the length of time until the camera turns off automatically.
PAL/NTSC Selector (only for 1080 50i compatible models)	By changing the TV format of the device, shooting in a different movie format is possible.
Demo Mode	Sets demonstration movie playback to on or off.
HDMI Resolution	Sets the resolution when the camera is connected to an HDMI TV.
CTRL FOR HDMI	Operates the camera from a TV that supports BRAVIA™ Sync.
USB Connection	Sets the USB connection method.
USB LUN Setting	Enhances compatibility by limiting the functions of the USB connection.
USB Power Supply	Sets whether or not to supply power through USB connection.
 Language	Selects the language.
Date/Time Setup	Sets the date and time, and daylight savings.
Area Setting	Sets the location of use.
Format	Formats the memory card.
File Number	Sets the method used to assign file numbers to still images and movies.
Select REC Folder	Changes the selected folder for storing images.
New Folder	Creates a new folder for storing still images and movies (MP4).
Folder Name	Sets the folder name for still images.
Recover Image DB	Recovers the image database file and enables recording and playback.
Display Media Info.	Displays the remaining recording time of movies and the recordable number of still images on the memory card.

Version	Displays the camera software version.
Setting Reset	Restores settings to their defaults.

GB

Features of PlayMemories Home™

The software PlayMemories Home allows you to import still images and movies to your computer and use them. PlayMemories Home is required for importing AVCHD movies to your computer.

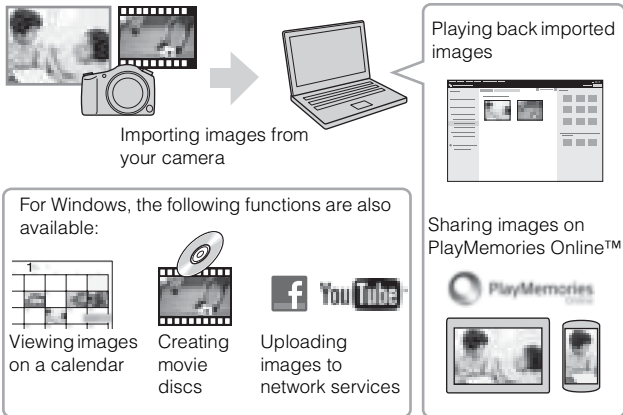

Notes

- An Internet connection is required to install PlayMemories Home.
- An Internet connection is required to use PlayMemories Online or other network services. PlayMemories Online or other network services may not be available in some countries or regions.
- Use the following URL for Mac applications:
<http://www.sony.co.jp/imsoft/Mac/>

- If the software PMB (Picture Motion Browser), supplied with models released before 2011, has already been installed on your computer, PlayMemories Home will overwrite it during the installation. Use PlayMemories Home, the successor software of PMB.

■ System requirements

You can find the system requirements for the software at the following URL:
www.sony.net/pcenv/



■ Installing PlayMemories Home on a computer

- 1 Using the Internet browser on your computer, go to the following URL, and then install PlayMemories Home.



www.sony.net/pm/

- For details on PlayMemories Home, refer to the following PlayMemories Home support page (English only):
<http://www.sony.co.jp/pmh-se/>
- When installation is complete, PlayMemories Home starts.

- 2 Connect the camera to your computer using the micro USB cable (supplied).

- Turn on the camera.
 - New functions may be installed in PlayMemories Home. Connect the camera to your computer even if PlayMemories Home is already installed on your computer.
-

Notes

- Do not disconnect the micro USB cable (supplied) from the camera while the operating screen or the accessing screen is displayed. Doing so may damage the data.
- To disconnect the camera from the computer, click  on the taskbar, then click  (disconnect icon). For Windows Vista, click  on the taskbar.

Adding functions to the camera

You can add the desired functions to your camera by connecting to the application download website  (PlayMemories Camera Apps™) via the Internet.

<http://www.sony.net/pmca>

- After installing an application, you can call up the application by touching an NFC-enabled Android smartphone to the N mark on the camera, using the [One-touch(NFC)] function.

GB

Number of still images and recordable time of movies

The number of still images and recordable time may vary depending on the shooting conditions and the memory card.

■ Still images

[ Image Size]: L: 20M

When [ Aspect Ratio] is set to [4:3]*

Quality \ Capacity	2 GB
Standard	295 images
Fine	200 images

* When the [ Aspect Ratio] is set to other than [4:3], you can record more pictures than shown above.

■ Movies

The table below shows the approximate maximum recording times. These are the total times for all movie files. Continuous shooting is possible for approximately 29 minutes (a product specification limit). The maximum continuous recording time of an MP4 (12M) format movie is about 15 minutes (limited by the 2 GB file size restriction).

(h (hour), m (minute))

Record Setting \ Capacity	2 GB
60i 24M(FX)/50i 24M(FX)	10 m
60i 17M(FH)/50i 17M(FH)	10 m
60p 28M(PS)/50p 28M(PS)	9 m
24p 24M(FX)/25p 24M(FX)	10 m
24p 17M(FH)/25p 17M(FH)	10 m
1440×1080 12M	15 m
VGA 3M	1 h 10 m

- The recordable time of movies varies because the camera is equipped with VBR (Variable Bit-Rate), which automatically adjusts the image quality depending on the shooting scene. When you record a fast-moving subject, the image is clearer but the recordable time is shorter because more memory is required for recording. The recordable time also varies depending on the shooting conditions, the subject or the image quality/size settings.

Notes on using the camera

Functions built into this camera

- This manual describes 1080 60i-compatible devices and 1080 50i-compatible devices.
 - To determine whether your camera supports the GPS function, check the model name of your camera.
GPS-compatible: DSC-HX400V
GPS-incompatible: DSC-HX400
 - To check whether your camera is a 1080 60i-compatible device or 1080 50i-compatible device, check for the following marks on the bottom of the camera.
1080 60i-compatible device: 60i
1080 50i-compatible device: 50i
- This camera is compatible with 1080 60p or 50p-format movies. Unlike standard recording modes up to now, which record in an interlacing method, this camera records using a progressive method. This increases the resolution, and provides a smoother, more realistic image.
- While aboard an airplane, set [Airplane Mode] to [On].

On GPS-compatible devices (DSC-HX400V only)

- Use GPS in accordance with regulations of countries and regions where you use it.
- If you do not record the location information, set [GPS On/Off] to [Off].

On use and care

Avoid rough handling, disassembling, modifying, physical shock, or impact such as hammering, dropping, or stepping on the product. Be particularly careful of the lens.

ZEISS lens

The camera is equipped with a ZEISS lens which is capable of reproducing sharp images with excellent contrast. The lens for the camera has been produced under a quality assurance system certified by ZEISS in accordance with the quality standards of ZEISS in Germany.

Notes on recording/playback

- Before you start recording, make a trial recording to make sure that the camera is working correctly.
- The camera is neither dust-proof, nor splash-proof, nor water-proof.
- Do not aim the camera at the sun or other bright light. It may cause a malfunction of the camera.
- If moisture condensation occurs, remove it before using the camera.
- Do not shake or strike the camera. It may cause a malfunction and you may not be able to record images. Furthermore, the recording media may become unusable or image data may be damaged.

Do not use/store the camera in the following places

- In an extremely hot, cold or humid place
In places such as in a car parked in the sun, the camera body may become deformed and this may cause a malfunction.
- Under direct sunlight or near a heater
The camera body may become discolored or deformed, and this may cause a malfunction.
- In a location subject to shaking or vibration
- Near a location that generates strong radio waves, emits radiation or is strongly magnetic
In such locations, the camera may not properly record or play back images.
- In sandy or dusty places
Be careful not to let sand or dust get into the camera. This may cause the camera to malfunction, and in some cases this malfunction cannot be repaired.

Notes on the screen, electronic viewfinder and lens

- The screen and electronic viewfinder are manufactured using extremely high-precision technology, and over 99.99% of the pixels are operational for effective use. However, some tiny black and/or bright dots (white, red, blue or green) may appear on the screen and electronic viewfinder. These dots are a normal result of the manufacturing process, and do not affect the recording.
- Take care that your fingers or other objects are not caught in the lens when it is operating.

Notes on the flash

- Do not carry the camera by the flash unit, or use excessive force on it.
- If water, dust or sand get into the open flash unit, it may cause a malfunction.
- Take care that your finger is not in the way when pushing the flash down.

On camera's temperature

Your camera and battery may get hot due to continuous use, but it is not a malfunction.

On the overheat protection

Depending on the camera and battery temperature, you may be unable to record movies or the power may turn off automatically to protect the camera.

A message will be displayed on the screen before the power turns off or you can no longer record movies. In this case, leave the power off and wait until the camera and battery temperature goes down. If you turn on the power without letting the camera and battery cool down enough, the power may turn off again or you may be unable to record movies.

On charging the battery

- If you charge a battery that has not been used for a long time, you may be unable to charge it to the proper capacity.
This is due to the battery characteristics. Charge the battery again.
- Batteries which have not been used for more than a year may have become deteriorated.

Warning on copyright

Television programs, films, videotapes, and other materials may be copyrighted. Unauthorized recording of such materials may be contrary to the provisions of the copyright laws.

No guarantee in the case of damaged content or recording failures

Sony cannot provide a guarantee in the case of failure to record or loss or damage of recorded content due to a malfunction of the camera or recording media, etc.

Cleaning the camera surface

Clean the camera surface with a soft cloth slightly moistened with water, then wipe the surface with a dry cloth. To prevent damage to the finish or casing:

- Do not expose the camera to chemical products such as thinner, benzene, alcohol, disposable cloths, insect repellent, sunscreen or insecticide.

Maintaining the screen

- Hand cream or moisturizer left on the screen may dissolve its coating. If you get any on the screen, wipe it off immediately.
- Wiping forcefully with tissue paper or other materials can damage the coating.
- If fingerprints or debris are stuck to the screen, we recommend that you gently remove any debris and then wipe the screen clean with a soft cloth.

Notes on wireless LAN

We assume no responsibility whatsoever for any damage caused by unauthorized access to, or unauthorized use of, destinations loaded on the camera, resulting from loss or theft.

Specifications

Camera

[System]

Image device: 7.82 mm (1/2.3 type)

Exmor R™ CMOS sensor

Total pixel number of camera:

Approx. 21.1 Megapixels

Effective pixel number of camera:

Approx. 20.4 Megapixels

Lens: ZEISS Vario-Sonnar T* 50× zoom lens

f = 4.3 mm – 215 mm (24 mm – 1 200 mm (35 mm film equivalent))

F2.8 (W) – F6.3(T)

While shooting movies (16:9):

26.5 mm – 1 325 mm^{*1}

While shooting movies (4:3):

32.5 mm – 1 625 mm^{*1}

^{*1} When [] SteadyShot] is set to [Standard]

Filter diameter: 55 mm

SteadyShot: Optical

File format:

Still images: JPEG compliant (DCF, Exif, MPF Baseline), DPOF compatible

Movies (AVCHD format):

AVCHD format Ver. 2.0

compatible

Video: MPEG-4 AVC/H.264

Audio: Dolby Digital 2ch, equipped with Dolby Digital Stereo Creator

- Manufactured under license from Dolby Laboratories.

Movies (MP4 format):

Video: MPEG-4 AVC/H.264

Audio: MPEG-4 AAC-LC 2ch

Recording media: Memory Stick PRO Duo media, Memory Stick Micro media, SD cards, microSD memory cards

Flash: Flash range (ISO sensitivity (Recommended Exposure Index) set to Auto):

Approx. 0.5 m to 8.5 m (1.64 ft. to 27.89 ft.) (W)/

Approx. 2.4 m to 3.5 m (7.87 ft. to 11.48 ft.) (T)

[Input and Output connectors]

HDMI connector: HDMI micro jack
Multi/Micro USB Terminal*:

USB communication

USB communication: Hi-Speed USB (USB 2.0)

* Supports Micro USB compatible device.

[Viewfinder]

Type: Electronic viewfinder

Total number of dots:

201 600 dots equivalent

Frame coverage: 100%

[Screen]

LCD screen:

7.5 cm (3.0 type) TFT drive

Total number of dots:

921 600 dots

[Power, general]

Power: Rechargeable battery pack
NP-BX1, 3.6 V
AC Adaptor AC-UB10C/UB10D,
5 V

Power consumption:
Approx. 1.4 W (during shooting
with the LCD screen)
Approx. 1.1 W (during shooting
with the viewfinder)

Operating temperature: 0 °C to 40 °C
(32 °F to 104 °F)

Storage temperature: -20 °C to +60 °C
(-4 °F to +140 °F)

Dimensions (CIPA compliant):
129.6 mm × 93.2 mm × 103.2 mm
(5 1/8 inches × 3 3/4 inches ×
4 1/8 inches) (W/H/D)

Mass (CIPA compliant) (Approx.):
660 g (1 lb 7.3 oz) (including NP-
BX1 battery pack, Memory Stick
PRO Duo media)

Microphone: Stereo

Speaker: Monaural

Exif Print: Compatible

PRINT Image Matching III:
Compatible

[Wireless LAN]

Supported standard: IEEE 802.11 b/g/n

Frequency: 2.4 GHz

Supported security protocols: WEP/
WPA-PSK/WPA2-PSK

Configuration method: WPS (Wi-Fi
Protected Setup) / manual

Access method: Infrastructure Mode

NFC: NFC Forum Type 3 Tag
compliant

AC Adaptor AC-UB10C/UB10D

Power requirements: AC 100 V to
240 V, 50 Hz/60 Hz, 70 mA

Output voltage: DC 5 V, 0.5 A

Operating temperature: 0 °C to 40 °C
(32 °F to 104 °F)

Storage temperature: -20 °C to +60 °C
(-4 °F to +140 °F)

Dimensions (Approx.):
50 mm × 22 mm × 54 mm
(2 inches × 7/8 inches ×
2 1/4 inches) (W/H/D)

Rechargeable Battery Pack NP-BX1

Battery type: Lithium-ion battery

Maximum voltage: DC 4.2 V

Nominal voltage: DC 3.6 V

Maximum charge voltage: DC 4.2 V

Maximum charge current: 1.89 A

Capacity: 4.5 Wh (1 240 mAh)

Design and specifications are subject to
change without notice.

GB

Trademarks

- Memory Stick and  are trademarks or registered trademarks of Sony Corporation.
- “AVCHD Progressive” and the “AVCHD Progressive” logotype are trademarks of Panasonic Corporation and Sony Corporation.
- Dolby and the double-D symbol are trademarks of Dolby Laboratories.
- The terms HDMI and HDMI High-Definition Multimedia Interface, and the HDMI Logo are trademarks or registered trademarks of HDMI Licensing LLC in the United States and other countries.
- Windows and Windows Vista are registered trademarks of Microsoft Corporation in the United States and/or other countries.
- Mac is a registered trademark of Apple Inc. in the United States and other countries.
- iOS is a registered trademark or trademark of Cisco Systems, Inc.
- iPhone and iPad are registered trademarks of Apple Inc. in the United States and other countries.
- SDXC logo is a trademark of SD-3C, LLC.
- Android and Google Play are trademarks of Google Inc.
- Wi-Fi, the Wi-Fi logo and Wi-Fi PROTECTED SET-UP are registered trademarks of the Wi-Fi Alliance.
- The N Mark is a trademark or registered trademark of NFC Forum, Inc. in the United States and in other countries.
- DLNA and DLNA CERTIFIED are trademarks of Digital Living Network Alliance.
- Facebook and the “f” logo are trademarks or registered trademarks of Facebook, Inc.
- YouTube and the YouTube logo are trademarks or registered trademarks of Google Inc.
- Eye-Fi is a trademark of Eye-Fi, Inc.
- In addition, system and product names used in this manual are, in general, trademarks or registered trademarks of their respective developers or manufacturers. However, the TM or [®] marks may not be used in all cases in this manual.



Additional information on this product and answers to frequently asked questions can be found at our Customer Support Website.

<http://www.sony.net/>

En savoir plus sur l'appareil photo (« Manuel d'aide »)



« Manuel d'aide » est un manuel en ligne. Consultez-le pour obtenir des instructions détaillées au sujet des nombreuses fonctions de l'appareil.

- ① Accédez à la page d'assistance Sony.
<http://www.sony.net/SonyInfo/Support/>
- ② Sélectionnez votre pays ou région.
- ③ Recherchez le nom de modèle de votre appareil sur la page de support.
 - Vérifiez le nom du modèle sur la face inférieure de votre appareil photo.

Afficher le guide

Cet appareil est équipé d'un guide d'instructions intégré.

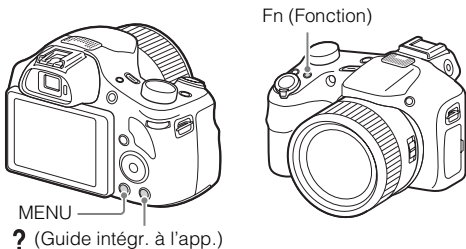

Guide intégré. à l'app.

L'appareil affiche des explications sur les éléments de MENU/Fn (Fonction) et les valeurs de réglage.

- ① Appuyez sur le bouton MENU ou sur le bouton Fn (Fonction).
- ② Sélectionnez l'élément souhaité, puis appuyez sur le bouton ? (Guide intégré. à l'app.).

Conseils de prise de vue

L'appareil affiche des conseils de prise de vue en fonction du mode de prise de vue sélectionné.

- ① Appuyez sur le bouton **?** (Guide intégr. à l'app.) en mode prise de vue.
- ② Sélectionnez le conseil de prise de vue souhaité puis appuyez sur **●** sur le bouton de commande.

Le conseil de prise de vue s'affiche.

- Vous pouvez faire défiler l'écran à l'aide de **▲/▼** et modifier les conseils de prise de vue à l'aide de **◀/▶**.

FR

Aide-mémoire

Les numéros de modèle et de série se situent sous l'appareil. Prendre en note le numéro de série dans l'espace prévu ci-dessous. Se reporter à ces numéros lors des communications avec le détaillant Sony au sujet de ce produit.

Modèle no DSC-HX400/DSC-HX400V

No de série _____

Modèle no AC-UB10C/AC-UB10D

No de série _____

AVERTISSEMENT

Afin de réduire les risques d'incendie ou de décharge électrique, n'exposez pas cet appareil à la pluie ou à l'humidité.

IMPORTANTES INSTRUCTIONS DE SÉCURITÉ

- CONSERVEZ CES INSTRUCTIONS DANGER

AFIN DE RÉDUIRE LE RISQUE D'INCENDIE OU DE DÉCHARGE ÉLECTRIQUE, SUIVEZ EXACTEMENT CES INSTRUCTIONS

Si la forme de la fiche ne correspond pas à la prise secteur, utilisez un adaptateur de fiche accessoire de configuration correcte pour la prise secteur.

ATTENTION

| Batterie

Toute erreur de manipulation de la batterie peut provoquer son explosion, entraîner un incendie, voire même des brûlures de substances chimiques. Respectez les précautions suivantes :

- Ne démontez pas la batterie.
- N'écrasez et n'exposez pas la batterie à des chocs ou à une force extérieure. Vous ne devez pas la frapper avec un marteau, la laisser tomber ou marcher dessus.
- Ne court-circuitez pas les bornes de la batterie et maintenez-les à l'écart de tout contact avec des objets métalliques.
- N'exposez pas la batterie à des températures supérieures à 60 °C (140 °F), notamment les rayons directs du soleil ou l'habitacle d'un véhicule garé au soleil.

- N'incinerez pas la batterie et ne la jetez pas au feu.
- Ne manipulez jamais des batteries lithium ion qui sont endommagées ou présentent une fuite.
- Veillez à recharger la batterie à l'aide d'un chargeur Sony authentique ou d'un appareil capable de la recharger.
- Tenez la batterie hors de la portée des petits enfants.
- Gardez la batterie au sec.
- Remplacez-la uniquement par une batterie de même type ou d'un type équivalent recommandé par Sony.
- Mettez les batteries au rebut sans attendre, de la manière décrite dans les instructions.

Adaptateur secteur

Lorsque vous utilisez l'adaptateur secteur, branchez-le à une prise murale se trouvant à proximité. En cas de dysfonctionnement lors de l'utilisation de l'appareil, débranchez immédiatement l'adaptateur secteur de la prise murale.

Pour les clients aux États-Unis et au Canada

RECYCLAGE DES ACCUMULATEURS AUX IONS DE LITHIUM

Les accumulateurs aux ions de lithium sont recyclables.

Vous pouvez contribuer à préserver l'environnement en rapportant les piles usagées dans un point de collecte et de recyclage le plus proche.



Pour plus d'informations sur le recyclage des accumulateurs, téléphonez au numéro gratuit 1-800-822-8837 (États-Unis et Canada uniquement), ou visitez <http://www.call2recycle.org/>

Avertissement : Ne pas utiliser des accumulateurs aux ions de lithium qui sont endommagés ou qui fuient.

Batterie

Cet appareil est conforme à la section 15 des règlements FCC. Son fonctionnement est soumis aux deux conditions suivantes : (1) cet appareil ne doit pas provoquer d'interférences nuisibles, (2) cet appareil doit accepter toute interférence, y compris celles susceptibles de provoquer son fonctionnement indésirable.

CAN ICES-3 B/NMB-3 B

Cet appareil est conforme aux exigences de la FCC (Commission américaine des communications) et d'IC (Industrie Canada) relatives aux limites d'exposition aux radiations énoncées pour un environnement non contrôlé. Il est également conforme aux directives de la FCC en matière d'exposition aux fréquences radioélectriques (RF) énoncées au Supplément C de l'OET65, ainsi qu'aux normes d'IC relatives à l'exposition aux fréquences radioélectriques énoncées au CNR-102 (Cahier des charges sur les normes radioélectriques).

Cet appareil présente des niveaux très peu élevés d'énergie RF, réputés conformes sans test du débit d'absorption spécifique (SAR).

À l'intention des clients aux É.-U.

Pour toute question au sujet de cet appareil, appeler :

Sony Centre d'information à la clientèle

1-800-222-SONY (7669).

Le numéro ci-dessous concerne seulement les questions relevant de la Commission fédérale des communications des États-Unis (FCC).

Information réglementaire

Déclaration de conformité

Nom commercial : SONY

No de modèle : DSC-HX400V

Responsable : Sony Electronics Inc.

Adresse : 16530 Via Esprillo, San Diego, CA 92127 É.-U.

No de téléphone : 858-942-2230

Cet appareil est conforme à la Partie 15 de la réglementation de la FCC des États-Unis. Son utilisation est sujette aux deux conditions suivantes : (1) Cet appareil ne doit pas générer d'interférences nuisibles et (2) il doit être en mesure d'accepter toute interférence reçue, y compris les interférences pouvant générer un fonctionnement indésirable.

Cet équipement ne doit pas être co-situé ou utilisé en conjonction avec une autre antenne ou émetteur.

AVERTISSEMENT

Par la présente, vous êtes avisé du fait que tout changement ou toute modification ne faisant pas l'objet d'une autorisation expresse dans le présent manuel pourrait annuler votre droit d'utiliser l'appareil.

Note :

L'appareil a été testé et est conforme aux exigences d'un appareil numérique de Classe B, conformément à la Partie 15 de la réglementation de la FCC.

Ces critères sont conçus pour fournir une protection raisonnable contre les interférences nuisibles dans un environnement résidentiel. L'appareil génère, utilise et peut émettre des fréquences radio ; s'il n'est pas installé et utilisé conformément aux instructions, il pourrait provoquer des interférences nuisibles aux communications radio. Cependant, il n'est pas possible de garantir que des interférences ne seront pas provoquées dans certaines conditions particulières. Si l'appareil devait provoquer des interférences nuisibles à la réception radio ou à la télévision, ce qui peut être démontré en allumant et éteignant l'appareil, il est recommandé à l'utilisateur d'essayer de corriger cette situation par l'une ou l'autre des mesures suivantes :

- Réorienter ou déplacer l'antenne réceptrice.
- Augmenter la distance entre l'appareil et le récepteur.
- Brancher l'appareil dans une prise ou sur un circuit différent de celui sur lequel le récepteur est branché.
- Consulter le détaillant ou un technicien expérimenté en radio/téléviseurs.

Le câble d'interface fourni doit être utilisé avec l'appareil pour que celui-ci soit conforme aux critères régissant les appareils numériques, conformément à la sous-partie B de la Partie 15 de la réglementation de la FCC.

Pour les utilisateurs au Canada

Le présent appareil est conforme aux CNR d'Industrie Canada applicables aux appareils radio exempts de licence. L'exploitation est autorisée aux deux conditions suivantes : (1) l'appareil ne doit pas produire de brouillage, et (2) cet appareil doit accepter tout brouillage, y compris un brouillage qui pourrait provoquer un fonctionnement inopportun de l'appareil.

Note pour les clients européens

Avis aux consommateurs des pays appliquant les Directives UE

Fabricant : Sony Corporation, 1-7-1 Konan Minato-ku Tokyo, 108-0075 Japon

Pour toute question relative à la conformité des produits dans l'UE : Sony Deutschland GmbH, Hedelfinger Strasse 61, 70327 Stuttgart, Allemagne



Par la présente, Sony Corporation déclare que cet appareil est conforme aux exigences essentielles et aux autres dispositions pertinentes de la directive 1999/5/CE. Pour toute information complémentaire, veuillez consulter l'URL suivante :

<http://www.compliance.sony.de/>

Avis

Si l'électricité statique ou les champs électrostatiques entraînent une interruption lors du transfert des données (échec), redémarrez l'application ou débranchez, puis rebranchez le câble de connexion (USB, etc.).

Cet appareil a été testé et jugé conforme aux limites établies par la réglementation EMC visant l'utilisation de câbles de connexion de moins de 3 mètres (9,8 pi.).

Le champ électromagnétique à des fréquences particulières peut avoir une incidence sur l'image et le son de cet appareil.

Élimination des piles et accumulateurs et des Equipements Electriques et Electroniques usagés (Applicable dans les pays de l'Union Européenne et aux autres pays européens disposant de systèmes de collecte sélective)



Ce symbole apposé sur le produit, la pile ou l'accumulateur ou sur l'emballage, indique que le produit et les piles et accumulateurs fournis avec ce produit ne doivent pas être traités comme de simples déchets ménagers.

Sur certains types de piles, ce symbole apparaît parfois combiné avec un symbole chimique. Les symboles pour le mercure (Hg) ou le plomb (Pb) sont rajoutés lorsque ces piles contiennent plus de 0,0005% de mercure ou 0,004% de plomb.

En vous assurant que les produits, piles et accumulateurs sont mis au rebut de façon appropriée, vous participez activement à la prévention des conséquences négatives que leur mauvais traitement pourrait provoquer sur l'environnement et sur la santé humaine. Le recyclage des matériaux contribue par ailleurs à la préservation des ressources naturelles.

Pour les produits qui pour des raisons de sécurité, de performance ou d'intégrité de données nécessitent une connexion permanente à une pile ou à un accumulateur, il conviendra de vous rapprocher d'un Service Technique qualifié pour effectuer son remplacement.

En rapportant votre appareil électrique, les piles et accumulateurs en fin de vie à un point de collecte approprié vous vous assurez que le produit, la pile ou l'accumulateur incorporé sera traité correctement.

Pour tous les autres cas de figure et afin d'enlever les piles ou accumulateurs en toute sécurité de votre appareil, reportez-vous au manuel d'utilisation.

Rapportez les piles et accumulateurs, et les équipements électriques et électroniques usagés au point de collecte approprié pour le recyclage.

Pour toute information complémentaire au sujet du recyclage de ce produit ou des piles et accumulateurs, vous pouvez contacter votre municipalité, votre déchetterie locale ou le point de vente où vous avez acheté ce produit.

FR

Pour les clients à Singapour

Complies with
IDA Standards
DB00353

Vérification des éléments fournis





Le nombre entre parenthèses indique le nombre d'unités.

- Appareil photo (1)
- Batterie rechargeable NP-BX1 (1)
- Câble micro-USB (1)
- Adaptateur secteur AC-UB10C/UB10D (1)
- Cordon d'alimentation (non fourni aux États-Unis et au Canada) (1)
- Bandoulière (1)
- Capuchon d'objectif (1)
- Capuchon de la griffe (1) (fixé à l'appareil photo)
- Mode d'emploi (Ce manuel) (1)
- Wi-Fi Connection/One-touch (NFC) Guide (1)

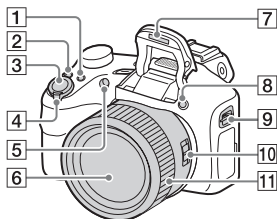
Ce guide décrit les fonctions nécessitant une connexion Wi-Fi.

Identification des pièces



- 1** Pour la prise de vue : Bouton Fn (Fonction)
Pour la visualisation : Bouton  (Env. vers smartphon.)
- 2** Bouton CUSTOM (Personnalisé)
• Vous pouvez attribuer la fonction souhaitée au bouton CUSTOM.
- 3** Déclencheur
- 4** Pour la prise de vue : Levier W/T (zoom)
Pour la visualisation : Levier  (index)/Levier  (zoom de lecture)
- 5** Témoin de retardateur/Illuminateur AF
- 6** Objectif
- 7** Flash
• Appuyez sur le bouton  (éjection du flash) pour utiliser le flash. Le flash ne s'ouvre pas automatiquement.
• Lorsque vous n'utilisez pas le flash, faites-le rentrer dans le corps de l'appareil.
- 8** Bouton  (éjection du flash)
- 9** Crochet pour bandoulière

- 10** Commutateur Zoom/Mise au point
- 11** Bague manuelle
• Lorsque le commutateur Zoom/Mise au point est réglé sur AF/ZOOM, tournez la bague manuelle pour utiliser la fonction zoom.
• Lorsque le commutateur Zoom/Mise au point est réglé sur MF ou DMF, tournez la bague manuelle pour ajuster la mise au point.

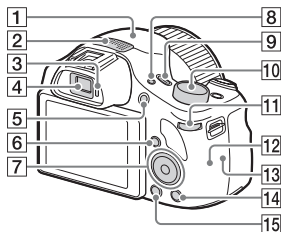

- 1** Récepteur GPS (intégré, DSC-HX400V seulement)
- 2** Microphone stéréo
- 3** Capteur de visée
- 4** Viseur
• Lorsque vous regardez à travers le viseur, le mode viseur s'active. L'appareil revient au mode écran lorsque vous éloignez votre visage du viseur.
- 5** Bouton MOVIE (Film)
- 6** Bouton  (lecture)
- 7** Bouton de commande
- 8** Bouton FINDER/MONITOR
• Ce bouton permet de faire basculer l'affichage de l'image entre l'écran et le viseur.

- 9** Bouton ON/OFF (alimentation) et témoin d'alimentation/de charge
- 10** Sélecteur de mode
i (Auto intelligent)/
i+ (Automat. supérieur)/
P (Programme Auto)/
A (Priorité ouvert.)/
S (Priorité vitesse)/
M (Exposition manuelle)/
1/2 (Rappel de mémoire)/
■ (Film)/**i** (i-Panorama balayage)/**SCN** (Sélection scène)
- 11** Sélecteur de commande
- 12** Capteur Wi-Fi (intégré)
- 13** **N** (Marque N)
 • Pour connecter l'appareil à un smartphone équipé de la fonction NFC, mettez en contact les marques N des deux dispositifs.
 • NFC (Near Field Communication) est une norme internationale de technologie de communication sans fil à courte portée.
- 14** Bouton **?** (Guide intégr. à l'app.)/**■** (Supprimer)
- 15** Bouton MENU

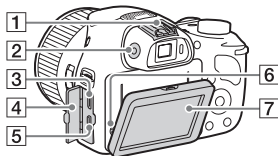

- 1** Griffes multi-interface*
- 2** Molette de réglage dioptrique

- Pour ajuster le viseur à votre vue, faites tourner la molette de réglage dioptrique jusqu'à ce que l'affichage devienne net.
- Dirigez l'appareil vers une zone lumineuse afin de faciliter le réglage dioptrique.

- 3** Multi/micro connecteur USB*
- Accepte les appareils compatibles micro-USB.
- 4** Couvercle de connecteur
- 5** Prise micro HDMI
- 6** Haut-parleur
- 7** Écran LCD

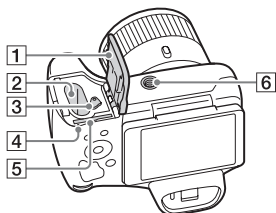

- 1** Couvercle de batterie/carte mémoire
- 2** Fente d'insertion de la batterie
- 3** Levier d'éjection de la batterie
- 4** Témoin d'accès
- 5** Fente de carte mémoire
- 6** Écrou de pied
 • Utilisez un trépied ayant une longueur de vis de moins de 5,5 mm (7/32 po). Sinon vous ne pouvez pas fixer fermement l'appareil et celui-ci pourrait être endommagé.

* Pour en savoir plus sur les accessoires compatibles avec la griffe multi-interface et le multi/micro connecteur USB, visitez le site Internet Sony. Vous pouvez aussi consulter votre revendeur Sony ou un centre de service après-vente Sony agréé. Vous pouvez également utiliser les accessoires compatibles avec la griffe porte-accessoires. Le bon fonctionnement avec les accessoires d'autres fabricants n'est pas garanti.

ni Multi
Interface Shoe

Accessory Shoe

Insertion de la batterie

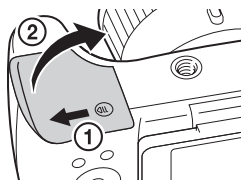

Levier d'éjection de la batterie

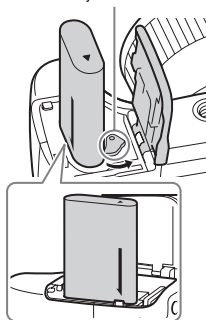

FR

1 Ouvrez le couvercle.

2 Insérez la batterie.

- Tout en appuyant sur le levier d'éjection de la batterie, insérez la batterie comme illustré. Assurez-vous que le levier d'éjection de la batterie se verrouille après insertion.
 - Si vous fermez le couvercle alors que la batterie n'est pas insérée correctement, vous risquez d'endommager l'appareil.
-

Charge de la batterie

Pour les clients aux États-Unis et au Canada

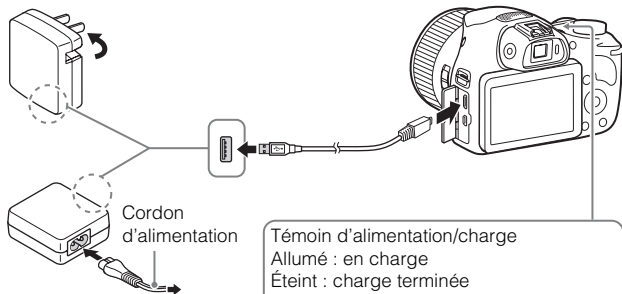

Pour les clients dans des pays/régions autres que les États-Unis et le Canada

Témoin d'alimentation/charge
Allumé : en charge
Éteint : charge terminée
Clignotant :
Erreur de charge ou interruption momentanée de la charge parce que la température de l'appareil est en dehors de la plage recommandée

1 Raccordez l'appareil à l'adaptateur secteur (fourni), en utilisant le câble micro-USB (fourni).

2 Branchez l'adaptateur secteur sur la prise murale.

Le témoin d'alimentation/charge s'allume en orange et la charge commence.

- Mettez l'appareil photo hors tension pendant la charge de la batterie.
- Vous pouvez charger la batterie même si elle n'est encore partiellement chargée.
- Lorsque le témoin d'alimentation/charge clignote et que la charge n'est pas terminée, retirez la batterie et réinsérez-la.

Remarques

- Si le témoin d'alimentation/charge de l'appareil clignote lorsque l'adaptateur secteur est branché à une prise murale, cela indique que la charge est interrompue temporairement parce que la température est hors de la plage recommandée. Lorsque la température revient dans la plage adaptée, la charge reprend. Nous vous recommandons de recharger la batterie à une température ambiante comprise entre 10 °C et 30 °C (50 °F et 86 °F).
- L'encrassement des bornes de la batterie risque d'empêcher son chargement efficace. Dans ce cas, retirez la poussière en frottant doucement à l'aide d'un chiffon doux ou d'un bâtonnet d'ouate pour nettoyer les bornes de la batterie.
- Branchez l'adaptateur secteur (fourni) sur la prise murale la plus proche. En cas de dysfonctionnement pendant l'utilisation de l'adaptateur secteur, débranchez-le immédiatement de la source d'alimentation.
- Une fois la batterie chargée, débranchez l'adaptateur secteur de la prise murale.
- Utilisez exclusivement des batteries, un câble micro-USB (fourni) et un adaptateur secteur (fourni) de la marque Sony.

FR

■ Temps de charge (charge complète)

Lorsque vous utilisez l'adaptateur secteur (fourni), le temps de charge est d'environ 230 minutes.

Remarques

- Le temps de charge indiqué ci-dessus correspond à la charge d'une batterie complètement déchargée, à une température ambiante de 25 °C (77 °F). Le temps de charge peut être plus long selon les conditions d'utilisation et les circonstances.

■ Charge en se raccordant à un ordinateur

La batterie peut être rechargée en raccordant l'appareil photo à un ordinateur au moyen du câble micro-USB.

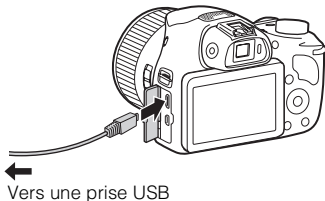

Vers une prise USB

- Si vous connectez l'appareil allumé à un ordinateur, la batterie ne se charge pas, mais l'appareil est alimenté par l'ordinateur, ce qui vous permet d'importer des images sur l'ordinateur sans craindre de tomber en panne de batterie.

Remarques

- Tenez compte des points suivants lorsque vous effectuez la charge via un ordinateur :
 - Si l'appareil photo est raccordé à un ordinateur portable qui n'est pas branché sur une source d'alimentation, le niveau de la batterie de l'ordinateur portable diminue. Ne chargez pas la batterie pendant une période prolongée.
 - N'allumez pas, n'éteignez pas ou ne redémarrez pas l'ordinateur, et ne le réactivez pas à partir du mode veille lorsqu'une connexion USB a été établie entre l'ordinateur et l'appareil photo. Cela pourrait entraîner un dysfonctionnement de l'appareil. Avant d'allumer, d'éteindre ou de redémarrer l'ordinateur, ou de le réactiver à partir du mode veille, déconnectez l'appareil photo de l'ordinateur.
 - Nous ne garantissons pas la charge effectuée en utilisant un ordinateur construit sur mesure ou un ordinateur modifié.

■ Durée de service de la batterie et nombre d'images pouvant être enregistrées et lues

		Durée de service de la batterie	Nombre d'images
Prise de vue (images fixes)	Écran	Env. 150 min	Env. 300 images
	Viseur	Env. 190 min	Env. 380 images
Enregistrement de film typique	Écran	Env. 50 min	—
	Viseur	Env. 55 min	—
Enregistrement de film en continu	Écran	Env. 85 min	—
	Viseur	Env. 95 min	—
Visualisation (images fixes)		Env. 250 min	Env. 5000 images

Remarques

- Le nombre d'images ci-dessus est valable pour une batterie complètement chargée. Le nombre d'images peut diminuer en fonction des conditions d'utilisation.

- Le nombre d'images pouvant être enregistrées correspond aux conditions de prise de vue suivantes :
 - Utilisation d'un Memory Stick PRO Duo™ (Mark2) Sony (vendu séparément).
 - Utilisation de la batterie à une température ambiante de 25 °C (77 °F).
 - [GPS activ./désactivé] est réglé sur [OFF] (DSC-HX400V seulement).
 - [Qualité d'affichage] est réglé sur [Standard].
- Le nombre de prises de vue (images fixes) est basé sur la norme CIPA et est valable pour les conditions de prise de vue suivantes : (CIPA : Camera & Imaging Products Association)
 - Lorsque DISP est réglé sur [Afficher ttes infos].
 - Prise de vue toutes les 30 secondes.
 - Passage du zoom alternativement de l'extrémité W à l'extrémité T.
 - Déclenchement du flash une fois sur deux.
 - Mise sous et hors tension toutes les dix prises.
- Le nombre de minutes d'enregistrement de film est basé sur la norme CIPA et est valable pour les conditions de prise de vue suivantes :
 - [ Réglage d'enreg.] : 60i 17M(FH)/50i 17M(FH).
 - Enregistrement de film typique : la durée de service de la batterie est basée sur la répétition d'opérations telles que le démarrage/l'arrêt de la prise de vue, l'utilisation du zoom, la mise sous et hors tension de l'appareil, etc.
 - Enregistrement de film en continu : la durée de service de la batterie est basée sur une prise de vue en continu jusqu'à la durée limite (29 minutes), et la poursuite de la prise de vue par un nouvel appui sur le bouton MOVIE. Les autres fonctions, comme le zoom, ne sont pas utilisées.

■ Alimentation de l'appareil

Vous pouvez utiliser l'adaptateur secteur AC-UD10 (vendu séparément) ou AC-UD11 (vendu séparément) pour assurer l'alimentation lors de la prise de vue ou de la lecture.

Remarques

- Si vous effectuez des prises de vue ou lisez des images lorsque l'appareil est connecté à l'adaptateur secteur fourni, l'alimentation via l'adaptateur secteur n'est pas disponible.

Insertion d'une carte mémoire (vendue séparément)

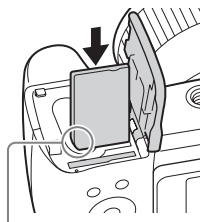
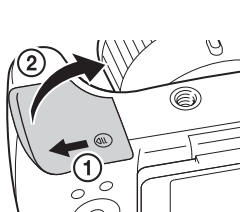

Assurez-vous que le coin biseauté soit dirigé dans le bon sens.

1 Ouvrez le couvercle.

2 Insérez la carte mémoire (vendue séparément).

- En positionnant le coin biseauté comme illustré, insérez la carte mémoire jusqu'au clic d'enclenchement.

3 Fermez le couvercle.

■ Cartes mémoires pouvant être utilisées

	Carte mémoire	Pour la prise d'images fixes	Pour l'enregistrement de films
A	Memory Stick XC-HG Duo™	✓	✓
	Memory Stick PRO Duo™	✓	✓ (Mark2 uniquement)
	Memory Stick PRO-HG Duo™	✓	✓
B	Memory Stick Micro™ (M2)	✓	✓ (Mark2 uniquement)
C	Carte mémoire SD	✓	✓ (classe 4 ou supérieure)
	Carte mémoire SDHC	✓	✓ (classe 4 ou supérieure)
	Carte mémoire SDXC	✓	✓ (classe 4 ou supérieure)
D	Carte mémoire microSD	✓	✓ (classe 4 ou supérieure)
	Carte mémoire microSDHC	✓	✓ (classe 4 ou supérieure)
	Carte mémoire microSDXC	✓	✓ (classe 4 ou supérieure)

FR

- Dans le présent manuel, les produits mentionnés dans le tableau sont regroupés dans les catégories suivantes :

A : Memory Stick PRO Duo

B : Memory Stick Micro

C : Carte SD

D : Carte mémoire microSD

Remarques

- Lors de l'utilisation d'un Memory Stick Micro ou d'une carte mémoire microSD avec cet appareil, assurez-vous de l'utiliser avec l'adaptateur approprié.

■ Retrait de la carte mémoire/de la batterie

Carte mémoire : Enfoncez la carte mémoire en une seule fois pour l'éjecter.

Batterie d'alimentation : Faites glisser le levier d'éjection de la batterie.

Veillez à ne pas faire tomber la batterie.

Remarques

- N'enlevez jamais la carte mémoire/la batterie lorsque le témoin d'accès (page 11) est allumé. Vous risqueriez d'endommager les données présentes sur la carte mémoire.

Réglage de l'horloge

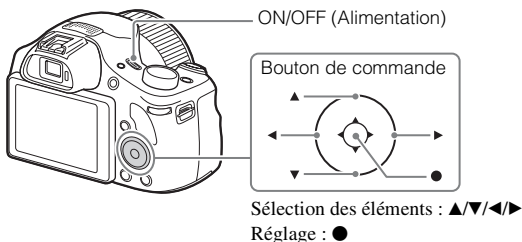

- 1** Appuyez sur le bouton ON/OFF (Alimentation).
Le réglage de la date et de l'heure s'affiche lorsque vous mettez l'appareil sous tension pour la première fois.
 - Il se peut que la mise sous tension et l'activation des fonctions prennent un certain temps.
- 2** Vérifiez que [Entrer] est sélectionné à l'écran, puis appuyez sur ● sur le bouton de commande.
- 3** Sélectionnez l'emplacement géographique souhaité en suivant les instructions à l'écran, puis appuyez sur ●.
- 4** Réglez [Heure d'été], [Date/heure] et [Format de date], puis appuyez sur ●.
 - Lorsque vous réglez [Date/heure], souvenez-vous que minuit est 12:00 AM, et midi 12:00 PM.
- 5** Vérifiez que [Entrer] est sélectionné, puis appuyez sur ●.

Prise de vue d'images fixes/de films

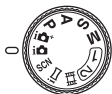
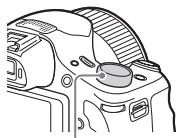

Sélecteur de mode

 : Auto intelligent

 : Film

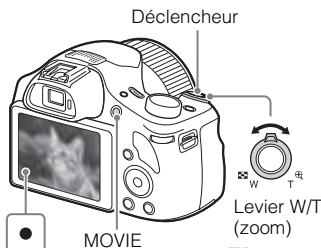

Levier W/T
(zoom)

W : zoom arrière

T : zoom avant

FR

Prise d'images fixes

- 1 Enfoncez le déclencheur à mi-course pour effectuer la mise au point.

Lorsque l'image est mise au point, un bip se fait entendre et le témoin ● s'allume.

- 2 Enfoncez complètement le déclencheur pour effectuer la prise de vue.

Enregistrement de films

- 1 Appuyez sur le bouton MOVIE (Film) pour commencer l'enregistrement.
 - Utilisez le levier W/T (zoom) pour modifier le facteur de zoom.
- 2 Appuyez une nouvelle fois sur le bouton MOVIE pour arrêter l'enregistrement.

Remarques

- N'ouvrez pas le flash manuellement. Cela pourrait provoquer un dysfonctionnement.
- Lorsque vous utilisez la fonction zoom lors de l'enregistrement d'un film, le son lié au fonctionnement de l'appareil est enregistré. Le son lié au fonctionnement du bouton MOVIE risque aussi d'être enregistré à la fin de l'enregistrement du film.

FR
21

- Selon le sujet et la façon dont il est photographié, il est possible que la plage de prise de vue panoramique soit réduite. Par conséquent, même si vous sélectionnez [360°] pour la prise de vue panoramique, il est possible que l'image enregistrée ne couvre pas 360 degrés.
- Pour la durée d'enregistrement en continu de films, référez-vous à « Nombre d'images fixes et durée enregistrable de films » (page 33). Lorsque l'enregistrement d'un film est terminé, vous pouvez recommencer à enregistrer en appuyant de nouveau sur le bouton MOVIE. Selon la température ambiante, il se peut que l'enregistrement s'arrête pour protéger l'appareil.

Visualisation d'images

Sélecteur de commande

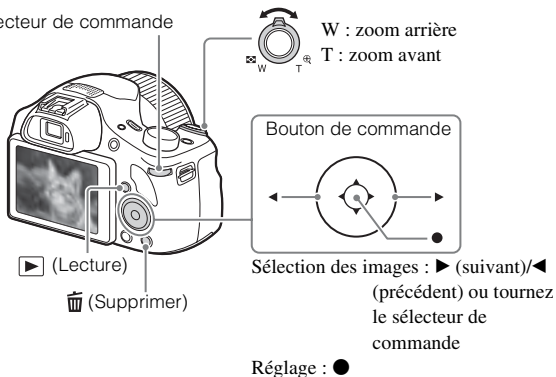

1 Appuyez sur le bouton ▶ (lecture).

- Lors de la lecture sur cet appareil d'images enregistrées sur une carte mémoire avec d'autres appareils, l'écran d'enregistrement du fichier de données apparaît.

■ Sélection de l'image suivante/précédente

Sélectionnez une image en appuyant sur ▶ (suivant)/◀ (précédent) sur le bouton de commande. Appuyez sur ● au centre du bouton de commande pour visionner les films.

■ Suppression d'une image

- ① Appuyez sur le bouton  (Supprimer).
- ② Sélectionnez [Supprimer] à l'aide de ▲ sur le bouton de commande, puis appuyez sur ●.

■ Retour à la prise de vue d'images

Enfoncez le déclencheur à mi-course.

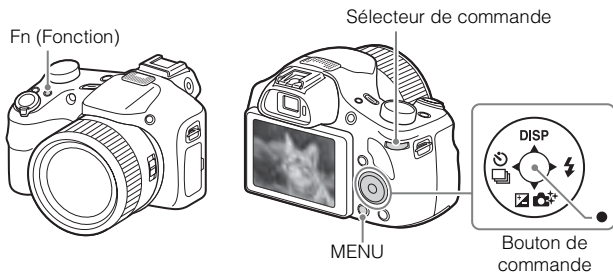

FR

Présentation d'autres fonctions





■ Bouton de commande

DISP (Contenus d'affichage) : Vous permet de changer l'affichage sur écran.

 /  (Entraînement) : Permet de passer d'une méthode de prise de vue à une autre, par exemple prise de vue unique, prise de vue en continu ou prise de vue en bracketing.

 (Correct. exposition) : Permet de corriger l'exposition et la luminosité de la totalité de l'image.

 (Créativité photo) : Permet d'utiliser l'appareil de manière intuitive et de prendre facilement des images créatives.

 (Mode Flash) : Vous permet de sélectionner un mode de flash pour les images fixes.

● (Verrouillage AF) : L'appareil suit le sujet et règle automatiquement la mise au point, même lorsque le sujet se déplace.

■ Bouton Fn (Fonction)

Vous permet d'enregistrer 12 fonctions, qui sont ensuite mémorisées pour vos prises de vue.







- ① Appuyez sur le bouton Fn (Fonction).
- ② Sélectionnez la fonction souhaitée en appuyant sur ▲/▼/◀/▶ sur le bouton de commande.
- ③ Sélectionnez la valeur de réglage en tournant le sélecteur de commande.





■ Sélecteur de commande

Pour modifier instantanément le réglage pertinent pour chaque mode de prise de vue, il vous suffit de tourner le sélecteur de commande.

■ Éléments du menu

📷 (Réglages de prise de vue)

 Taille d'image	Permet de définir la taille des images fixes.
 Ratio d'aspect	Permet de définir le ratio d'aspect des images fixes.
 Qualité	Permet de définir la qualité des images fixes.
Panorama : taille	Permet de définir la taille des images panoramiques.
Panorama : orient.	Permet de définir le sens de la prise de vue pour les images panoramiques.
 Format fichier	Sélectionne le format de fichier film.
 Réglage d'enreg.	Permet de définir la taille des films enregistrés.
Entraînement	Permet de définir le mode d'entraînement (par exemple, la prise de vue en rafale).
Mode Flash	Permet de régler le flash.
Correct.flash	Permet de régler l'intensité du flash.
Réd. yeux rouges	Permet d'atténuer le phénomène des yeux rouges lorsque vous utilisez le flash.
Zone mise au point	Sélectionne la zone de mise au point.
 Illuminateur AF	Permet de régler l'illuminateur AF. Celui-ci fournit un éclairage facilitant la mise au point pour les scènes sombres.
Correct. exposition	Corrige la luminosité de la totalité de l'image.
ISO	Règle la sensibilité lumineuse.
Mode de mesure	Sélectionne le mode de mesure qui détermine la partie du sujet à mesurer pour déterminer l'exposition.
Bal. des blancs	Permet de régler la tonalité des couleurs d'une image.
Opti Dyn/HDR aut	Corrige automatiquement la luminosité et le contraste.
Modes créatifs	Permet de sélectionner le type de traitement d'image souhaité.
Effet de photo	Sélectionne le filtre d'effet désiré pour obtenir une expression plus impressionnante et plus artistique.

Loupe mise pt	Agrandit l'image avant la prise de vue pour permettre une vérification fine de la mise au point.
 RB ISO élevée	Permet de définir le traitement à appliquer à la réduction du bruit pour les prises de vue à sensibilité ISO élevée.
Verrouillage AF	Permet de régler la fonction de suivi de mise au point sur un sujet.
Sourire/Dét. visage	Sélectionne la détection de visage et effectue automatiquement les différents réglages. Sélectionne le déclenchement automatique lorsqu'un sourire est détecté.
 Effet peau douce	Sélectionne l'effet peau douce et le niveau de l'effet.
 Cadrage automat.	Analyse la scène lors de la capture de visage, de gros plans ou du suivi de sujet avec la fonction Verrouillage AF, améliore automatiquement la composition et enregistre l'image recadrée.
Sélection scène	Permet de sélectionner les paramètres prédéfinis pour répondre aux différentes conditions de prise de vue.
Film	Permet de sélectionner le mode de prise de vue le mieux adapté à votre sujet ou à l'effet souhaité.
 SteadyShot	Permet de définir SteadyShot pour l'enregistrement vidéo.
 Obt. vit. lente aut.	Permet de régler la fonction qui ajuste automatiquement la vitesse d'obturation en fonction de la luminosité de l'environnement en mode Film.
Niv. référence micro	Règle le niveau de référence du microphone lors de l'enregistrement de films.
Réduction bruit vent	Réduit le bruit du vent pendant l'enregistrement de films.
Conseils pr prise vue	Affiche la liste des conseils de prise de vue.
Mémoire	Permet d'enregistrer les modes ou les réglages souhaités de l'appareil.

(Réglages personnalis.)

 Aide MF	Affiche une image agrandie lors de la mise au point manuelle.
---	---

Tmps gross. m. au p.	Règle la durée de l'affichage de l'image sous forme agrandie.
Quadrillage	Permet l'affichage d'un quadrillage afin de faciliter l'alignement du sujet.
Affichage instantané	Permet de régler l'affichage instantané pour afficher l'image capturée après la prise de vue.
Niv. d'intensification	Renforce le contour des plages de mise au point avec une couleur spécifique lors de la mise au point manuelle.
Couleur d'intensific.	Définit la couleur utilisée pour la fonction d'intensification.
Guide param. expos.	Permet de sélectionner le guide affiché lorsque les réglages d'exposition sont modifiés sur l'écran de prise de vue.
Réglage du zoom	Active/désactive les fonctions Zoom « Clear Image » et Zoom numérique lorsque vous utilisez le zoom.
FINDER/MONITOR	Permet de définir la méthode pour basculer entre le viseur et l'écran.
 Inscrire date	Permet d'activer ou de désactiver l'enregistrement de la date de prise de vue sur l'image fixe.
Réglages menu fnct.	Permet de personnaliser les fonctions qui s'affichent lorsque vous appuyez sur le bouton Fn (Fonction).
Réglag. touche perso	Permet d'attribuer la fonction souhaitée au bouton.
Bouton MOVIE	Active/désactive le bouton MOVIE de façon permanente.

FR

(Sans fil)

Env. vers smartphon.	Transfère les images à afficher vers un smartphone.
Env. vers ordinateur	Sauvegarde les images en les transférant vers un ordinateur connecté à un réseau.
Visionner sur TV	Vous pouvez visualiser les images sur un téléviseur compatible réseau.

Simple contact(NFC)	Permet d'attribuer une application à One-touch (NFC). Vous pouvez appeler cette application lors de la prise de vue en mettant l'appareil en contact avec un smartphone équipé de la technologie NFC.
Mode avion	Vous pouvez désactiver les communications sans fil de l'appareil et les fonctions GPS.
WPS Push	Il vous suffit d'appuyer sur le bouton WPS pour enregistrer le point d'accès sur l'appareil.
Régl. point d'accès	Vous pouvez enregistrer votre point d'accès manuellement.
Éditer Nom Disposit.	Vous pouvez changer le nom de dispositif sous Wi-Fi Direct, etc.
Affich. Adresse MAC	Affiche l'adresse MAC de l'appareil.
Réinit. SSID/MdP	Réinitialise le SSID et le mot de passe pour la connexion du smartphone.
Réinit. régl. Réseau	Réinitialise tous les paramètres réseau.

(Application)

Liste d'applications	Permet d'afficher la liste des applications. Vous pouvez sélectionner l'application que vous voulez utiliser.
Présentation	Affiche les instructions d'utilisation de l'application.

(Lecture)

Supprimer	Supprime une image.
Mode Visualisation	Définit le mode de regroupement des images pour la lecture.
Index d'images	Affiche plusieurs images en même temps.
Diaporama	Permet de lancer un diaporama.
Pivoter	Fait tourner l'image.
 Agrandir	Agrandit les images lues.
Lire image fixe 4K	Transmet des images fixes en résolution 4K à un téléviseur compatible 4K connecté par HDMI.
Protéger	Permet de protéger les images.

Aj. interval. movvmt	Permet de régler l'intervalle d'affichage du suivi du sujet en mode [Vidéo cliché mvvmt], qui montre le suivi du mouvement du sujet lors de la lecture des films.
Spécifier impression	Ajoute une marque d'ordre d'impression à une image fixe.

FR

(Réglage)

Luminosité d'écran	Permet de régler la luminosité de l'écran.
Réglages du volume	Permet de régler le volume lors de la lecture de films.
Signal sonore	Permet de régler les sons de fonctionnement de l'appareil.
Réglages GPS (DSC-HX400V uniquement)	Permet de régler la fonction GPS.
Réglages téléchargt.	Permet de régler la fonction de téléchargement de l'appareil lors de l'utilisation d'une carte Eye-Fi.
Menu mosaïque	Active/désactive l'affichage du menu mosaïque chaque fois que vous appuyez sur le bouton MENU.
Guide sél. de mode	Permet d'activer ou de désactiver le guide associé au sélecteur de mode (celui-ci fournit des explications pour chaque mode de prise de vue).
Qualité d'affichage	Permet de définir la qualité d'affichage.
H. début écon. éner.	Permet de régler la durée de non-utilisation de l'appareil avant mise hors tension automatique.
Sélect. PAL/NTSC (seulement pour les modèles compatibles 1080 50i)	La modification du mode vidéo permet d'enregistrer des films dans un format différent.
Mode Démo	Active/désactive la lecture du film de démonstration.
Résolution HDMI	Permet de définir la résolution lorsque vous connectez l'appareil à un téléviseur HDMI.
COMMANDE HDMI	Permet de commander l'appareil depuis un téléviseur compatible BRAVIA™ Sync.
Connexion USB	Permet de définir le mode de connexion USB.

FR
29

Réglage USB LUN	Améliore la compatibilité en limitant les fonctions de la connexion USB.
Alimentation USB	Active/désactive l'alimentation via une connexion USB.
 Langue	Permet de sélectionner la langue.
Rég. date/heure	Permet de régler la date et l'heure, et d'activer ou non l'heure d'été.
Réglage zone	Permet de régler la zone d'utilisation.
Formater	Permet de formater la carte mémoire.
N° de fichier	Permet de définir la méthode d'attribution de numéros de fichier aux images fixes et aux films.
Sélect. dossier REC	Permet de changer de dossier pour l'enregistrement des images.
Créat. d'un dossier	Permet de créer un nouveau dossier pour l'enregistrement des images fixes et des films (MP4).
Nom du dossier	Permet de définir le nom de dossier pour les images fixes.
Récup. BD images	Permet l'enregistrement et la lecture, ainsi que la récupération du fichier de base de données d'image.
Affich. info support	Affiche le temps d'enregistrement restant pour les films et le nombre d'images fixes enregistrables sur la carte mémoire.
Version	Permet d'afficher la version logicielle de l'appareil.
Rétablir le réglage	Permet de restaurer les réglages par défaut.

Fonctions de PlayMemories Home™

Le logiciel PlayMemories Home vous permet d'importer des images fixes et des films sur votre ordinateur et de les utiliser. PlayMemories Home est nécessaire pour importer des films AVCHD sur votre ordinateur.

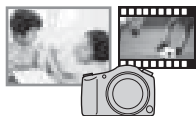

Importation d'images
depuis votre appareil



Lecture d'images
importées



Sous Windows, les fonctions suivantes sont disponibles :

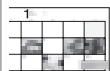

Affichage des
images sur un
calendrier



Création
de disques
vidéo



Téléchargement
d'images sur des
services réseau

Partage d'images sur
PlayMemories Online™

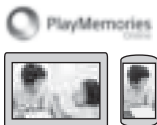

Remarques

- Une connexion Internet est nécessaire pour installer PlayMemories Home.
- Une connexion Internet est nécessaire pour utiliser PlayMemories Online ou d'autres services réseau. Il est possible que PlayMemories Online ou d'autres services réseau ne soient pas disponibles dans certains pays ou régions.
- Utilisez l'URL suivante pour les applications Mac :
<http://www.sony.co.jp/imsoft/Mac/>
- Si le logiciel PMB (Picture Motion Browser), fourni avec les modèles mis sur le marché avant 2011, a déjà été installé sur votre ordinateur, PlayMemories Home l'écrasera pendant son installation. Utilisez le logiciel PlayMemories Home, successeur de PMB.

■ Exigences du système

Vous pouvez consulter les exigences du système en matière de logiciels à l'adresse URL suivante :

www.sony.net/pcenv/



■ Installation de PlayMemories Home sur un ordinateur

- 1 Saisissez l'URL ci-dessous dans le navigateur Internet de votre ordinateur pour accéder au site, puis installez PlayMemories Home.



www.sony.net/pm/

- Pour en savoir plus sur PlayMemories Home, consultez la page d'assistance PlayMemories Home suivante (en anglais uniquement) : <http://www.sony.co.jp/pmh-se/>
- Lorsque l'installation est terminée, PlayMemories Home démarre.

- 2 Raccordez l'appareil à votre ordinateur à l'aide du câble micro-USB (fourni).

- Allumez l'appareil.
 - Il est possible d'installer de nouvelles fonctions dans PlayMemories Home. Connectez l'appareil à votre ordinateur même si PlayMemories Home est déjà installé sur votre ordinateur.
-

Remarques

- Ne débranchez pas le câble micro-USB (fourni) de l'appareil lorsque l'écran de fonctionnement ou l'écran d'accès est affiché. Vous risqueriez d'endommager les données.
- Pour déconnecter l'appareil de l'ordinateur, cliquez sur  dans la barre des tâches, puis cliquez sur  (icône de déconnexion). Sous Windows Vista, cliquez sur  dans la barre des tâches.

Ajouter de nouvelles fonctions à l'appareil

Vous pouvez ajouter les fonctions de votre choix à votre appareil en vous connectant par Internet au site de téléchargement des applications  (PlayMemories Camera Apps™).

<http://www.sony.net/pmca>

- Après avoir installé une application, vous pouvez appeler celle-ci en mettant en contact la marque N de l'appareil avec un smartphone Android équipé de la technologie NFC, grâce à la fonction [Simple contact(NFC)].

FR

Nombre d'images fixes et durée enregistrable de films

Le nombre d'images fixes enregistrables et la durée d'enregistrement peuvent varier en fonction des conditions de prise de vue et de la carte mémoire.

■ Images fixes

 Taille d'image : L: 20M

Lorsque  Ratio d'aspect] est réglé sur [4:3]*

Qualité \ Capacité	2 Go
Standard	295 images
Fine	200 images

* Lorsque le  Ratio d'aspect] est réglé sur une valeur différente de [4:3], vous pouvez enregistrer davantage d'images qu'indiqué ci-dessus.

Films

Le tableau ci-dessous indique les durées d'enregistrement maximum approximatives. Il s'agit des temps totaux pour tous les fichiers de film. Vous pouvez enregistrer en continu pendant environ 29 minutes (limite de spécification du produit). La durée d'enregistrement maximum en continu d'un film au format MP4 (12M) est d'environ 15 minutes (taille de fichier maximale : 2 Go).

(h (heure), m (minute))

Réglage d'enreg. \ Capacité	2 Go
60i 24M(FX)/50i 24M(FX)	10 m
60i 17M(FH)/50i 17M(FH)	10 m
60p 28M(PS)/50p 28M(PS)	9 m
24p 24M(FX)/25p 24M(FX)	10 m
24p 17M(FH)/25p 17M(FH)	10 m
1440x1080 12M	15 m
VGA 3M	1 h 10 m

- La durée d'enregistrement disponible pour les films varie, car l'appareil fait appel au VBR (Variable Bit-Rate/Débit binaire variable), qui ajuste automatiquement la qualité d'image en fonction de la scène. Lorsque vous enregistrez un sujet se déplaçant rapidement, l'image est plus nette, mais la durée enregistrable est plus courte, car l'enregistrement nécessite plus de mémoire.

La durée enregistrable varie aussi en fonction des conditions de prise de vue, du sujet ou des réglages de qualité/taille d'image.

Remarques sur l'utilisation de l'appareil photo

Fonctions intégrées à cet appareil

- Le présent manuel décrit les fonctions des périphériques compatibles 1080 60i et 1080 50i.
 - Pour déterminer si votre appareil prend en charge la fonction GPS, vérifiez le nom de modèle de votre appareil.
Compatible GPS : DSC-HX400V
Non compatible GPS : DSC-HX400
 - Pour savoir si votre appareil est compatible 1080 60i ou 1080 50i, recherchez les références suivantes sur le dessous de l'appareil.
appareil compatible 1080 60i : 60i
appareil compatible 1080 50i : 50i
- Cet appareil est compatible avec les films en format 1080 60p ou 50p. À la différence des modes d'enregistrement standard jusqu'à présent, qui enregistrent en méthode entrelacée, cet appareil enregistre en utilisant une méthode progressive. Cela augmente la résolution et donne une image plus régulière, plus réaliste.
- À bord d'un avion, réglez [Mode avion] sur [ON].

Au sujet des appareils compatibles GPS (DSC-HX400V seulement)

- Utilisez la fonction GPS conformément aux lois des pays/régions où vous vous trouvez.
- Si vous ne voulez pas enregistrer les informations de position, réglez [GPS activ./désactivé] sur [OFF].

Précautions d'utilisation

Évitez de manipuler brutalement l'appareil, de le démonter, de le modifier, de le soumettre à des chocs physiques ou à des impacts (coup de marteau, chute) ou encore de marcher dessus. Faites particulièrement attention à l'objectif.

Objectif ZEISS

L'appareil est équipé d'un objectif ZEISS capable de restituer des images nettes avec un excellent contraste. L'objectif de l'appareil a été fabriqué d'après un système d'assurance de qualité certifié par ZEISS en conformité avec les normes de qualité de ZEISS en Allemagne.

À propos de l'enregistrement/de la lecture

- Avant de commencer à enregistrer, effectuez un essai afin de vous assurer que l'appareil fonctionne correctement.
- L'appareil n'est ni étanche à la poussière, ni étanche aux projections liquides, ni étanche à l'eau.
- Ne dirigez pas l'appareil vers le soleil ou une autre lumière vive. Cela pourrait entraîner un dysfonctionnement de l'appareil.
- Si vous constatez la présence de condensation, remédiez-y avant d'utiliser l'appareil.

- Ne secouez pas et ne heurtez pas l'appareil. Cela pourrait entraîner un dysfonctionnement, et vous empêcher d'enregistrer des images. De plus, vous risquez de rendre le support d'enregistrement inutilisable, ou d'endommager les données.

N'utilisez/ne rangez pas l'appareil dans les endroits suivants

- Endroits très chauds, très froids ou très humides
Dans des endroits tels qu'un véhicule stationné en plein soleil, le boîtier de l'appareil peut se déformer et ceci peut provoquer un dysfonctionnement.
- En plein soleil ou près d'une source de chaleur
Le boîtier de l'appareil risque de se décolorer ou se déformer et ceci peut provoquer un dysfonctionnement.
- Endroits soumis à des secousses ou des vibrations
- À proximité d'une forte source d'ondes radioélectriques, de radiations ou de champ magnétique élevé
Dans de tels endroits, il se peut que l'appareil ne puisse pas enregistrer ou lire correctement des images.
- Endroits sablonneux ou poussiéreux
Veillez à ce que du sable ou de la poussière ne pénètrent pas dans l'appareil. Ceci risque d'entraîner un dysfonctionnement de l'appareil, qui peut dans certains cas être irréparable.

Remarques sur l'écran, le viseur électronique et l'objectif

- L'écran et le viseur électronique sont fabriqués avec une technologie de très haute précision, et plus de 99,99 % des pixels sont donc opérationnels pour une utilisation effective. Il se peut toutefois que de minuscules points noirs et/ou brillants (blancs, rouges, bleus ou verts) apparaissent sur l'écran et le viseur électronique. Ces points sont inhérents au procédé de fabrication et n'affectent pas l'enregistrement.
- Prenez garde de ne pas coincer vos doigts ou d'autres objets dans l'objectif en fonctionnement.

Remarques sur le flash

- Ne transportez pas l'appareil en le tenant par le flash, n'exercez pas de force excessive sur celui-ci.
- Si de l'eau, de la poussière ou du sable pénètre dans le flash ouvert, cela peut provoquer un dysfonctionnement.
- Prenez garde de ne pas pincer votre doigt lorsque vous rabattez le flash.

Au sujet de la température de l'appareil

En cas d'utilisation continue, votre appareil photo et la batterie peuvent chauffer, mais il ne s'agit pas d'un dysfonctionnement.

Au sujet de la protection contre la surchauffe

Selon la température de l'appareil et de la batterie, il se peut que vous n'arriviez pas à enregistrer des films ou que l'alimentation se coupe automatiquement afin de protéger l'appareil.

Un message s'affiche sur l'écran avant que l'appareil se mette hors tension ou que vous ne puissiez plus enregistrer de film. Dans ce cas, laissez l'appareil hors tension et attendez que la température de l'appareil et de la batterie diminuent. Si vous mettez l'appareil sous tension sans laisser l'appareil et la batterie refroidir suffisamment, il se peut que l'alimentation se coupe de nouveau, ou que vous n'arriviez pas à enregistrer des films.

À propos de la charge de la batterie

- Si vous chargez une batterie qui n'a pas été utilisée depuis longtemps, il se peut qu'elle ne se charge pas complètement.
Ceci est dû aux caractéristiques de la batterie. Chargez à nouveau la batterie.
- Les batteries qui n'ont pas été utilisées depuis plus d'un an peuvent s'être détériorées.

Avertissement sur les droits d'auteur

Les émissions de télévision, films, cassettes vidéo et autres œuvres peuvent être protégés par des droits d'auteur. L'enregistrement non autorisé de telles œuvres peut constituer une infraction à la loi sur les droits d'auteur.

Aucune garantie n'est accordée dans le cas de contenu endommagé ou d'échec d'enregistrement

Sony ne saurait fournir aucune garantie dans le cas où l'enregistrement serait impossible ou que le contenu enregistré serait perdu ou endommagé, en raison d'un dysfonctionnement de l'appareil ou d'une anomalie du support d'enregistrement, etc.

Nettoyage de l'extérieur de l'appareil

Nettoyez l'extérieur de l'appareil avec un chiffon doux légèrement imbibé d'eau, puis essuyez-le avec un chiffon sec. Afin d'éviter d'endommager la finition ou le boîtier :

- N'exposez pas l'appareil à des produits chimiques tels que diluants, benzène, alcool, lingettes nettoyantes jetables, insectifuges, écrans solaires ou insecticides.

Entretien de l'écran

- Les taches de graisse ou de crème pour les mains laissées sur l'écran peuvent dissoudre le revêtement. Dans ce cas, essuyez l'écran immédiatement.
- Frotter vigoureusement avec un mouchoir en papier ou d'autres matériaux peut endommager le revêtement.
- En cas de traces de doigt ou de présence de corps étrangers sur l'écran, nous vous recommandons d'enlever ces corps étrangers avec précaution et d'essuyer l'écran avec un chiffon doux.

À propos des réseaux locaux sans fil

Nous déclinons toute responsabilité en ce qui concerne les dommages causés par un accès non autorisé aux destinations chargées sur l'appareil, ou par une utilisation non autorisée de celles-ci, résultant d'une perte ou d'un vol.

Spécifications

Appareil photo

[Système]

Dispositif d'image : capteur CMOS

Exmor R™ 7,82 mm (type 1/2,3)

Nombre total de pixels de l'appareil :

Environ 21,1 mégapixels

Nombre de pixels efficaces de

l'appareil :

Environ 20,4 mégapixels

Objectif : Objectif zoom ZEISS Vario-

Sonnar T* 50×

f = 4,3 mm – 215 mm (24 mm –

1 200 mm (équivalent à un film
35 mm))

F2,8 (W) – F6,3 (T)

Pendant la prise de vue de films
(16:9) : 26,5 mm – 1 325 mm*¹

Pendant l'enregistrement vidéo
(4:3) : 32,5 mm – 1 625 mm*¹

*¹ Lorsque [ SteadyShot] est
placé sur [Standard]

Diamètre du filtre : 55 mm

SteadyShot : Optique

Format de fichier :

Images fixes : conforme au format
JPEG (DCF, Exif, MPF Baseline),
compatible DPOF

Films (format AVCHD) :

compatible avec le format AVCHD
Ver. 2.0

Vidéo : MPEG-4 AVC/H.264

Audio : Dolby Digital 2 can.,
équipé avec Dolby Digital Stereo
Creator

• Fabriqué sous licence de Dolby
Laboratories.

Films (format MP4) :

Vidéo : MPEG-4 AVC/H.264

Audio : MPEG-4 AAC-LC 2 can.

Support d'enregistrement : Memory

Stick PRO Duo, Memory Stick

Micro, cartes SD, cartes mémoire
microSD

Flash : Portée du flash (sensibilité ISO

(Indice de lumination
recommandé) réglée sur Auto) :

Env. 0,5 m à 8,5 m (1,64 pi à
27,89 pi) (W)/

Env. 2,4 m à 3,5 m (7,87 pi à
11,48 pi) (T)

[Connecteurs d'entrée et de sortie]

Connecteur HDMI : Prise micro HDMI

Multi/micro connecteur USB* :

Communication USB

Communication USB : Hi-Speed USB
(USB 2.0)

* Accepte les appareils compatibles
micro-USB.

[Viseur]

Type : Viseur électronique

Nombre total de points :

Équivalent à 201 600 points

Couverture de l'image : 100 %

[Écran]

Écran LCD :

Matrice active TFT 7,5 cm
(type 3,0)

Nombre total de points :

921 600 points

[Alimentation, caractéristiques générales]

Alimentation : Batterie rechargeable

NP-BX1, 3,6 V

Adaptateur secteur AC-UB10C/
UB10D, 5 V

Consommation électrique :

Environ 1,4 W (pendant la prise de
vue avec l'écran LCD)

Environ 1,1 W (pendant la prise de
vue avec le viseur)

Plage de température de

fonctionnement : 0 °C à 40 °C
(32 °F à 104 °F)

Température de stockage : -20 °C à

+60 °C (-4 °F à +140 °F)

Dimensions (norme CIPA) :

129,6 mm × 93,2 mm × 103,2 mm
(5 1/8 po × 3 3/4 po × 4 1/8 po) (L/
H/P)

Poids (norme CIPA) (environ) :

660 g (1 lb 7,3 oz) (avec la batterie
NP-BX1, Memory Stick PRO Duo)

Micro : Stéréo

Haut-parleur : Monaural

Exif Print : Compatible

PRINT Image Matching III :

Compatible

[Réseau local sans fil]

Norme prise en charge :

IEEE 802.11 b/g/n

Fréquence : 2,4 GHz

Protocoles de sécurité pris en charge :

WEP/WPA-PSK/WPA2-PSK

Méthode de configuration : WPS

(Wi-Fi Protected Setup) / manuelle

Méthode d'accès : Mode Infrastructure

NFC : Conforme NFC Forum Type 3

Tag

Adaptateur secteur AC-UB10C/ UB10D

Caractéristiques d'alimentation : 100 V
à 240 V CA, 50 Hz/60 Hz, 70 mA

Tension de sortie : 5 V CC, 0,5 A

Plage de température de
fonctionnement : 0 °C à 40 °C
(32 °F à 104 °F)

Température de stockage : -20 °C à
+60 °C (-4 °F à +140 °F)

Dimensions (environ) :

50 mm × 22 mm × 54 mm
(2 po × 7/8 po × 2 1/4 po) (L/H/P)

Batterie rechargeable NP-BX1

Type de batterie :

Batterie au lithium-ion

Tension maximale : 4,2 V CC

Tension nominale : 3,6 V CC

Tension de charge maximale :
4,2 V CC

Courant de charge maximal : 1,89 A

Capacité : 4,5 Wh (1 240 mAh)

La conception et les spécifications sont
sujettes à modification sans
avertissement.

FR

Marques commerciales

- Memory Stick et  sont des marques commerciales ou des marques déposées de Sony Corporation.
- « AVCHD Progressive » et le logo « AVCHD Progressive » sont des marques commerciales de Panasonic Corporation et de Sony Corporation.
- Dolby et le symbole « double D » sont des marques commerciales de Dolby Laboratories.
- Les termes HDMI et HDMI High-Definition Multimedia Interface, ainsi que le logo HDMI sont des marques commerciales ou des marques déposées de HDMI Licensing LLC aux États-Unis et dans d'autres pays.
- Windows et Windows Vista sont des marques déposées de Microsoft Corporation aux États-Unis et/ou dans d'autres pays.
- Mac est une marque déposée d'Apple Inc. aux États-Unis et dans d'autres pays.
- iOS est une marque déposée ou une marque commerciale de Cisco Systems, Inc.
- iPhone et iPad sont des marques déposées d'Apple Inc. aux États-Unis et dans d'autres pays.
- Le logo SDXC est une marque commerciale de SD-3C, LLC.
- Android et Google Play sont des marques commerciales de Google Inc.
- Wi-Fi, le logo Wi-Fi et Wi-Fi PROTECTED SET-UP sont des marques déposées de Wi-Fi Alliance.
- N Mark est une marque commerciale ou une marque déposée de NFC Forum, Inc. aux États-Unis et dans d'autres pays.

- DLNA et DLNA CERTIFIED sont des marques commerciales de Digital Living Network Alliance.
- Facebook et le logo « f » sont des marques commerciales ou des marques déposées de Facebook, Inc.
- YouTube et le logo « YouTube » sont des marques commerciales ou des marques déposées de Google Inc.
- Eye-Fi est une marque commerciale d'Eye-Fi, Inc.
- Les noms de système et de produit utilisés dans ce manuel sont généralement des marques commerciales ou des marques déposées de leurs créateurs ou fabricants respectifs. Cependant, les marques TM ou [®] ne sont pas toujours utilisées dans ce manuel.



Des informations complémentaires sur ce produit et des réponses à des questions fréquemment posées sont disponibles sur notre site Web d'assistance client.

<http://www.sony.net/>

Ulteriori informazioni sulla fotocamera ("Guida")



"Guida" è un manuale online. Consultarlo per le istruzioni approfondite sulle numerose funzioni della fotocamera.

- ① Accedere alla pagina di assistenza Sony.
<http://www.sony.net/SonyInfo/Support/>
 - ② Selezionare la propria nazione o regione.
 - ③ Cercare il nome del modello della propria fotocamera all'interno della pagina per l'assistenza.
- Controllare il nome del modello sul fondo della fotocamera.

Visualizzazione della guida

Questa fotocamera è dotata di una guida di istruzioni integrata.

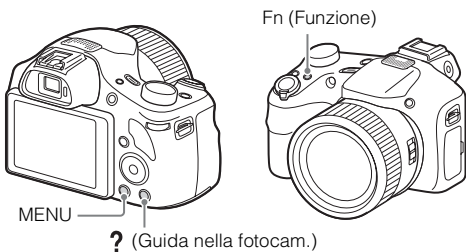

Guida nella fotocam.

La fotocamera visualizza le spiegazioni per le voci MENU/Fn (Funzione) e i valori di impostazione.

- ① Premere il tasto MENU o il tasto Fn (Funzione).
- ② Selezionare la voce desiderata, quindi premere il tasto ? (Guida nella fotocam.).

Consiglio per la ripresa

La fotocamera visualizza i consigli per la ripresa per il modo di ripresa selezionato.

- ① Premere il tasto **?** (Guida nella fotocam.) nel modo di ripresa.
- ② Selezionare il consiglio desiderato per la ripresa, quindi premere **●** sul tasto di controllo.

Si visualizza il consiglio per la ripresa.

- È possibile far scorrere lo schermo usando **▲/▼** e cambiare i consigli per la ripresa usando **◀/▶**. IT

AVVERTENZA

Per ridurre il pericolo di incendi o scosse elettriche, non esporre l'apparecchio alla pioggia o all'umidità.

ISTRUZIONI IMPORTANTI PER LA SICUREZZA

-SALVARE QUESTE ISTRUZIONI PERICOLO

PER RIDURRE IL RISCHIO DI INCENDI O SCOSSE ELETTRICHE, SEGUIRE ATTENTAMENTE QUESTE ISTRUZIONI

AVVERTENZA

Batteria

Se trattato in modo improprio, è possibile che il blocco batteria esploda, causi incendi o provochi bruciature causate da sostanze chimiche. Attenersi alle precauzioni riportate di seguito.

- Non smontare il prodotto.
- Non danneggiare o esporre il blocco batteria a scosse o urti eccessivi, ad esempio non schiacciarlo con un martello, non lasciarlo cadere o calpestarlo.
- Non cortocircuitare o lasciare che eventuali oggetti metallici entrino in contatto con i terminali della batteria.
- Non esporre a temperature elevate superiore a 60 °C, ad esempio alla luce solare diretta o all'interno di un'auto parcheggiata al sole.
- Non bruciare o gettare nel fuoco.
- Non utilizzare pile agli ioni di litio danneggiate o con perdite di elettrolita.
- Assicurarsi di caricare il blocco batteria con un caricabatterie originale Sony o un dispositivo in grado di caricare il blocco batteria stesso.
- Conservare il blocco batteria lontano dalla portata dei bambini.
- Non bagnare il blocco batteria.
- Sostituirlo esclusivamente con un blocco batteria dello stesso tipo o di tipo equivalente consigliato da Sony.
- Smaltire i blocchi batteria il prima possibile come descritto nelle istruzioni.

I Alimentatore CA

Usare la presa a muro vicina quando si usa l'alimentatore CA. Scollegare immediatamente l'alimentatore CA dalla presa a muro se si verifica qualche malfunzionamento durante l'uso dell'apparecchio.

Attenzione per i clienti in Europa

I Avviso per i clienti residenti nei paesi che applicano le direttive UE

Produttore: Sony Corporation, 1-7-1 Konan Minato-ku Tokyo, 108-0075 Giappone
Per la conformità del prodotto in ambito UE: Sony Deutschland GmbH, Hedelfinger
Strasse 61, 70327 Stuttgart, Germania



Con la presente Sony Corporation dichiara che questo apparecchio è conforme ai requisiti essenziali ed alle altre disposizioni pertinenti stabilite dalla direttiva 1999/5/CE. Per ulteriori dettagli, si prega di consultare il seguente URL:
<http://www.compliance.sony.de/>

I Nota

Se l'elettricità statica o interferenze elettromagnetiche causano l'interruzione del trasferimento dei dati, che pertanto non avviene, è necessario riavviare l'applicazione oppure scollegare, quindi ricollegare il cavo di comunicazione (USB e così via).

Questo prodotto è stato testato ed è risultato conforme ai limiti stabiliti nella regolazione EMC relativa all'uso dei cavi di collegamento di lunghezza inferiore a 3 metri.

Il campo elettromagnetico alle frequenze specifiche può influenzare l'immagine e il suono di questa unità.

Smaltimento delle batterie (pile e accumulatori) esauste e delle apparecchiature elettriche ed elettroniche a fine vita (applicabile in tutti i Paesi dell'Unione Europea e negli altri Paesi europei con sistema di raccolta differenziata)



Questo simbolo sul prodotto, batteria o imballo indica che gli stessi non devono essere trattati come normali rifiuti domestici. Su talune batterie questo simbolo può essere utilizzato in combinazione con un simbolo chimico. I simboli chimici del mercurio (Hg) o del piombo (Pb) sono aggiunti se la batteria contiene più dello 0.0005% di mercurio o dello 0.004% di piombo. Assicurandovi che questi prodotti e le batterie siano

smaltiti correttamente, contribuirete a prevenire potenziali conseguenze negative per l'ambiente e per la salute che potrebbero altrimenti essere causate dal trattamento inappropriato dei medesimi prodotti o batterie. Il riciclo dei materiali aiuterà a preservare le risorse naturali.

Nel caso di prodotti che per ragioni di sicurezza, prestazioni o integrità dei dati richiedano una connessione permanente con una batteria in essi incorporata, la stessa dovrà essere sostituita esclusivamente da personale qualificato. Per assicurarsi che la batteria sia trattata correttamente, si prega di consegnare i prodotti a fine vita ad un idoneo centro di raccolta per il riciclo di apparecchiature elettriche ed elettroniche. Per tutte le altre batterie, si prega di consultare la sezione relativa alla rimozione sicura della batteria dal prodotto. Si prega di consegnare le batterie ad un idoneo centro di raccolta per il riciclo delle batterie esauste. Per informazioni più dettagliate sul riciclo di questi prodotti o batterie, si prega di contattare il vostro Comune, il servizio di smaltimento rifiuti ovvero il punto vendita presso il quale è stato acquistato il prodotto o la batteria.

In caso di smaltimento abusivo di batterie o di apparecchiature elettriche ed elettroniche potrebbero essere applicate le sanzioni previste dalla normativa vigente (valido solo per l'Italia).

Verifica dei componenti in dotazione





Il numero fra parentesi indica il numero dei pezzi.

- Fotocamera (1)
- Pacco batteria ricaricabile NP-BX1 (1)
- Cavo USB micro (1)
- Alimentatore CA AC-UB10C/UB10D (1)
- Cavo di alimentazione (non in dotazione negli Stati Uniti e in Canada) (1)
- Tracolla (1)
- Copriobiettivo (1)
- Cappuccio per slitta (1) (montato sulla fotocamera)
- Istruzioni per l'uso (il presente manuale) (1)
- Wi-Fi Connection/One-touch (NFC) Guide (1)

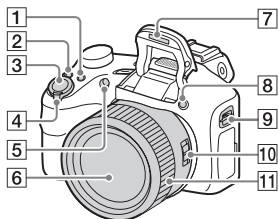
Questa guida spiega le funzioni che richiedono una connessione Wi-Fi.

Identificazione delle parti



- 1** Per la ripresa: Tasto Fn (Funzione)
Per la visione: Tasto  (Invia a Smartphone)
- 2** Tasto CUSTOM (Personalizzato)
 - È possibile assegnare una funzione desiderata al tasto CUSTOM.
- 3** Pulsante di scatto
- 4** Per la ripresa: Leva W/T (zoom)
Per la visione: Leva  (Indice)/leva  (Zoom di riproduzione)
- 5** Spia dell'autoscatto/Illuminatore AF
- 6** Obiettivo
- 7** Flash
 - Premere il tasto  (Flash a scomparsa) per usare il flash. Il flash non fuoriesce automaticamente.
 - Quando non si usa il flash, rispingerlo nel corpo della fotocamera.
- 8** Tasto  (flash a scomparsa)
- 9** Gancio per tracolla
- 10** Interruttore dello zoom/di messa a fuoco

11 Anello manuale

- Quando l'interruttore dello zoom/di messa a fuoco è impostato su AF/ZOOM, girare l'anello manuale per eseguire la funzione dello zoom.
- Quando l'interruttore dello zoom/di messa a fuoco è impostato su MF o DMF, girare l'anello manuale per regolare la messa a fuoco.

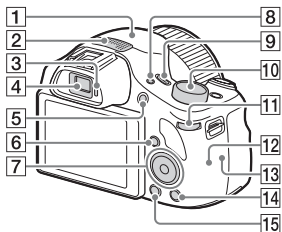

- 1** Ricevitore GPS (incorporato, solo DSC-HX400V)
- 2** Microfono stereo
- 3** Sensore per l'occhio
- 4** Mirino
 - Quando si guarda nel mirino, il modo del mirino è attivato e quando si allontana il viso dal mirino, il modo di visualizzazione ritorna al modo dello schermo.
- 5** Tasto MOVIE (Filmato)
- 6** Tasto  (Riproduzione)
- 7** Tasto di controllo
- 8** Tasto FINDER/MONITOR
 - Questo tasto cambia se visualizzare l'immagine sullo schermo o nel mirino.

9 Tasto ON/OFF (Alimentazione) e spia di alimentazione/carica

10 Manopola del modo
i (Auto. intelligente)/
i+ (Autom. superiore)/
P (Programmata auto.)/
A (Priorità diaframma)/
S (Priorità tempi)/
M (Esposiz. manuale)/
1/2 (Richiamo memoria)/
📷 (Filmato)/**i** (i-Panorama in mov.)/**SCN** (Selezione scena)

11 Manopola di controllo

12 Sensore Wi-Fi (incorporato)

13 **N** (Contrassegno N)

- Accostare il contrassegno quando si collega la fotocamera a uno Smartphone dotato della funzione NFC.

- NFC (Near Field Communication) è uno standard internazionale della tecnologia di comunicazione wireless a corto raggio.

14 Tasto **?** (Guida nella fotocam./
🗑️ (Cancellazione)

15 Tasto MENU

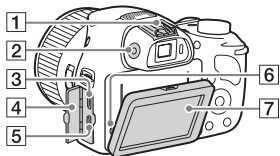

1 Slitta multi interfaccia*

2 Manopola di regolazione diottrica

- Regolare la manopola di regolazione diottrica sulla propria vista finché il display appare nitidamente nel mirino.
- Quando si regola il livello della diottria, puntare la fotocamera verso un'area luminosa per rendere più facile la regolazione del livello della diottria.

3 Terminale USB multiplo/Micro*

- Supporta il dispositivo compatibile con micro USB.

4 Coperchio del connettore

5 Presa micro HDMI

6 Altoparlante

7 Schermo LCD

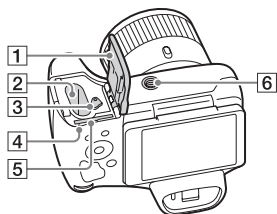

1 Coperchio della batteria/della scheda di memoria

2 Slot di inserimento della batteria

3 Leva di espulsione della batteria

4 Spia di accesso

5 Slot della scheda di memoria

6 Foro per attacco del treppiede

- Usare un treppiede con una vite di lunghezza inferiore a 5,5 mm. Altrimenti non è possibile fissare saldamente la fotocamera e potrebbe verificarsi un danno alla fotocamera.

* Per i dettagli sugli accessori compatibili per la slitta multi interfaccia e il terminale USB multiplo/Micro, consultare il sito web Sony o rivolgersi al rivenditore Sony o al centro locale autorizzato di assistenza Sony. È anche possibile usare gli accessori che sono compatibili con la slitta portaccessori. Le operazioni con gli accessori di altri produttori non sono garantite.

ni Multi
Interface Shoe

Accessory Shoe

Inserimento del pacco batteria

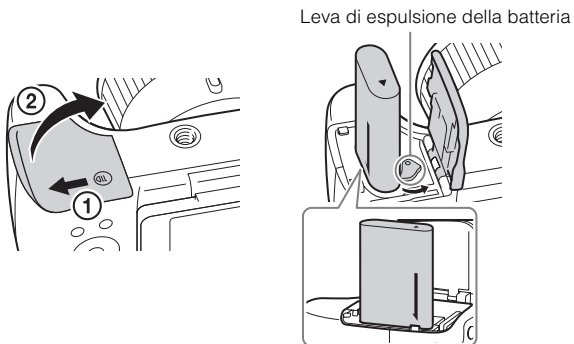

1 Aprire lo sportellino.

2 Inserire il pacco batteria.

- Mentre si preme la leva di espulsione della batteria, inserire il pacco batteria come è illustrato. Accertarsi che la leva di espulsione della batteria si blocchi dopo l'inserimento.
- Se si chiude il coperchio con la batteria inserita in modo sbagliato si potrebbe danneggiare la fotocamera.

Caricamento del pacco batteria

Per i clienti negli Stati Uniti e in Canada

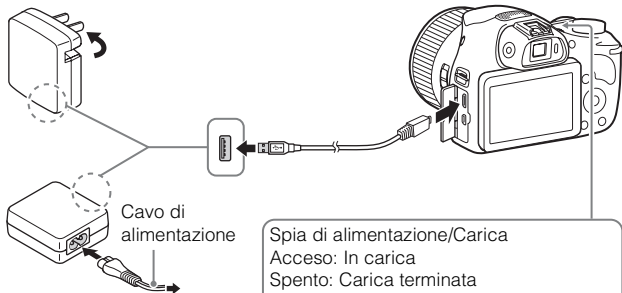

Per i clienti in nazioni/
regioni diverse dagli Stati
Uniti e dal Canada

Spia di alimentazione/Carica

Acceso: In carica

Spento: Carica terminata

Lampeggiante:

Errore nella carica o la carica ha fatto temporaneamente una pausa perché la fotocamera non è entro i limiti appropriati della temperatura.

1 Collegare la fotocamera all'alimentatore CA (in dotazione), utilizzando il cavo USB micro (in dotazione).

2 Collegare l'alimentatore CA alla presa a muro.

La spia di alimentazione/carica si illumina in arancione e la carica inizia.

- Spegnere la fotocamera durante la carica della batteria.
- È possibile caricare il pacco batteria anche quando è parzialmente carico.
- Quando la spia di alimentazione/carica lampeggia e la carica non è finita, rimuovere e reinserire il pacco batteria.

Note

- Se la spia di alimentazione/carica sulla fotocamera lampeggia quando l'alimentatore CA è collegato alla presa a muro, ciò indica che la carica si è interrotta temporaneamente perché la temperatura è al di fuori del campo consigliato. Quando la temperatura torna entro i limiti appropriati, la carica riprende. Si consiglia di caricare il pacco batteria ad una temperatura ambiente tra 10°C e 30°C.
- Il pacco batteria potrebbe non essere caricato efficacemente se la sezione dei terminali della batteria è sporca. In questo caso, togliere delicatamente la polvere usando un panno morbido o un cotton fioc per pulire la sezione dei terminali della batteria.
- Collegare l'alimentatore CA (in dotazione) alla presa a muro più vicina. Se si verificano dei malfunzionamenti durante l'uso dell'alimentatore CA, scollegare immediatamente la spina dalla presa a muro per scollegarsi dalla fonte di alimentazione.
- Al termine della carica, scollegare l'alimentatore CA dalla presa a muro.
- Assicurarsi di usare solo pacchi batteria, il cavo USB micro (in dotazione) e l'alimentatore CA (in dotazione) di marca Sony autentici.

Tempo di carica (Carica completa)

Il tempo di carica è circa 230 minuti usando l'alimentatore CA (in dotazione).

Note

- Il tempo di carica indicato sopra è valido quando si carica un pacco batteria completamente scarico ad una temperatura di 25°C. La carica può richiedere più tempo secondo le condizioni d'uso e delle circostanze.

Carica mediante il collegamento a un computer

Il pacco batteria può essere caricato collegando la fotocamera a un computer usando un cavo USB micro.

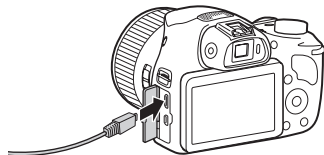

←
Ad una presa USB

- Se si collega la fotocamera a un computer quando è accesa, la batteria non viene caricata, ma la fotocamera sarà alimentata dal computer, che consente di importare le immagini su un computer senza preoccuparsi della batteria che si esaurisce.

Note

- Tenere presenti i punti seguenti quando si intende eseguire la carica attraverso un computer:
 - Qualora la fotocamera venga collegata a un computer portatile che non è collegato a una fonte di alimentazione, il livello della batteria del portatile si riduce. Non caricare per un lungo periodo di tempo.
 - Non accendere/spengere o riavviare il computer, né riattivarlo per farlo riprendere dalla modalità di sospensione, quando è stato stabilito un collegamento USB tra il computer e la fotocamera. Ciò potrebbe causare il malfunzionamento della fotocamera. Prima di accendere/spengere o riavviare il computer o di riattivarlo dalla modalità di sospensione, scollegare la fotocamera e il computer.
 - Non viene fornita alcuna garanzia per la carica usando un computer assemblato dall'utente o un computer modificato.

Durata della batteria e numero di immagini che è possibile registrare e riprodurre

		Durata della batteria	Numero di immagini
Ripresa (Fermi immagine)	Schermo	Circa 150 min.	Circa 300 immagini
	Mirino	Circa 190 min.	Circa 380 immagini
Ripresa tipica dei filmati	Schermo	Circa 50 min.	—
	Mirino	Circa 55 min.	—
Ripresa continua dei filmati	Schermo	Circa 85 min.	—
	Mirino	Circa 95 min.	—
Visione (fermi immagine)		Circa 250 min.	Circa 5000 immagini

Note

- Il numero di immagini indicato sopra è valido quando il pacco batteria è completamente carico. Il numero di immagini potrebbe diminuire secondo le condizioni d'uso.
- Il numero di immagini che è possibile registrare è per la ripresa nelle seguenti condizioni:
 - Usando un Memory Stick PRO Duo™ (Mark2) Sony (in vendita separatamente).
 - Il pacco batteria è usato ad una temperatura ambiente di 25°C.
 - [GPS attivato/disatt.] è impostato su [Disattiv.] (solo DSC-HX400V)
 - [Visualizza la Qualità] è impostata su [Standard]

- Il numero per “Ripresa (fermi immagine)” è basato sullo standard CIPA ed è per la ripresa nelle seguenti condizioni:
(CIPA: Camera & Imaging Products Association)
 - DISP è impostato su [Visual. tutte info.].
 - Si riprende una volta ogni 30 secondi.
 - Lo zoom viene cambiato alternativamente tra le estremità W e T.
 - Il flash viene usato una volta ogni due.
 - La fotocamera viene accesa e spenta una volta ogni dieci.
- Il numero di minuti per la ripresa dei filmati è basato sullo standard CIPA ed è per la ripresa nelle seguenti condizioni:
 - [RECORD] Impost. registraz.: 60i 17M(FH)/50i 17M(FH).
 - Ripresa tipica dei filmati: La durata della batteria si basa sull'avvio/arresto della ripresa, sulla zumata, sull'accensione/sullo spegnimento, ecc. a ripetizione.
 - Ripresa continua dei filmati: La durata della batteria si basa sulla ripresa ininterrotta finché viene raggiunto il limite (29 minuti) e poi viene continuata premendo di nuovo il tasto MOVIE. Le altre funzioni, come la zumata, non sono operative.

■ Alimentazione

È possibile usare l'alimentatore CA AC-UD10 (in vendita separatamente) o AC-UD11 (in vendita separatamente) per la ripresa e la riproduzione per fornire l'alimentazione quando si riprendono o si riproducono le immagini.

Note

- Se si riprendono o si riproducono le immagini quando la fotocamera è collegata all'alimentatore CA in dotazione, l'alimentazione non viene fornita tramite l'alimentatore CA.

Inserimento di una scheda di memoria (in vendita separatamente)

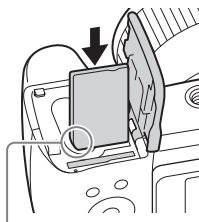
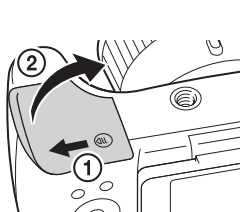

Assicurarsi che l'angolo smussato sia rivolto correttamente.

1 Aprire lo sportellino.

2 Inserire la scheda di memoria (in vendita separatamente).

- Con l'angolo smussato rivolto come è illustrato, inserire la scheda di memoria finché clicca in posizione.

3 Chiudere lo sportellino.

■ Schede di memoria utilizzabili

	Scheda di memoria	Per i fermi immagine	Per i filmati
A	Memory Stick XC-HG Duo™	✓	✓
	Memory Stick PRO Duo™	✓	✓ (Soltanto Mark2)
	Memory Stick PRO-HG Duo™	✓	✓
B	Memory Stick Micro™ (M2)	✓	✓ (Soltanto Mark2)
C	Scheda di memoria SD	✓	✓ (Classe 4 o più veloce)
	Scheda di memoria SDHC	✓	✓ (Classe 4 o più veloce)
	Scheda di memoria SDXC	✓	✓ (Classe 4 o più veloce)
D	Scheda di memoria microSD	✓	✓ (Classe 4 o più veloce)
	Scheda di memoria microSDHC	✓	✓ (Classe 4 o più veloce)
	Scheda di memoria microSDXC	✓	✓ (Classe 4 o più veloce)

- In questo manuale, i prodotti nella tabella sono denominati collettivamente nel seguente modo:

A: Memory Stick PRO Duo

B: Memory Stick Micro

C: Scheda SD

D: Scheda di memoria microSD

Note

- Quando si usano le schede di memoria Memory Stick Micro o microSD con questa fotocamera, accertarsi di usarle con l'adattatore appropriato.

■ Per rimuovere la scheda di memoria/il pacco batteria

Scheda di memoria: Spingere una volta la scheda di memoria per espellerla.

Pacco batteria: Far scorrere la leva di espulsione della batteria. Assicurarsi di non lasciar cadere il pacco batteria.

Note

- Non rimuovere mai la scheda di memoria/il pacco batteria quando la spia di accesso (pagina 8) è illuminata. Ciò potrebbe causare danni ai dati nella scheda di memoria.

Impostazione dell'orologio

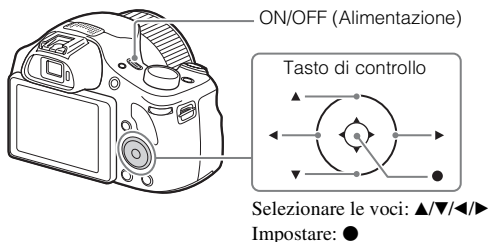

IT

- 1** Premere il tasto ON/OFF (Alimentazione).
L'impostazione della data e dell'ora si visualizza quando si accende la fotocamera la prima volta.
 - Ci potrebbe volere un pò di tempo prima che la fotocamera si accenda e consenta il funzionamento.
- 2** Controllare che [Immissione] sia selezionata sullo schermo, quindi premere ● sul tasto di controllo.
- 3** Selezionare un'area geografica desiderata seguendo le istruzioni sullo schermo, quindi premere ●.
- 4** Impostare [Ora legale], [Data/Ora] e [Formato data], quindi premere ●.
 - Quando si imposta [Data/Ora], mezzanotte è 12:00 AM e mezzogiorno è 12:00 PM.
- 5** Controllare che [Immissione] sia selezionata, quindi premere ●.

Ripresa di fermi immagine/filmati

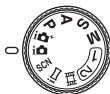
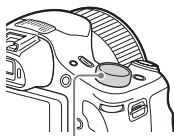

Manopola del modo

i: Auto. intelligente

M: Filmato

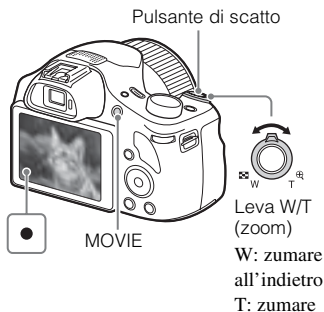

Ripresa di fermi immagine

- 1 Premere a metà il pulsante di scatto per mettere a fuoco.

Quando l'immagine è a fuoco, un segnale acustico suona e l'indicatore ● si illumina.

- 2 Premere completamente il pulsante di scatto per riprendere un'immagine.

Ripresa di filmati

- 1 Premere il tasto MOVIE (Filmato) per avviare la registrazione.

• Usare la leva W/T (zoom) per cambiare il rapporto dello zoom.

- 2 Premere di nuovo il tasto MOVIE per arrestare la registrazione.

Note

- Non tirare manualmente il flash. In caso contrario, si potrebbe provocare un malfunzionamento.

- Quando si usa la funzione dello zoom mentre si riprende un filmato, il suono della fotocamera in funzione sarà registrato. Il suono del tasto MOVIE in funzione potrebbe anche essere registrato quando la registrazione dei filmati è finita.
- Il campo di ripresa panoramica potrebbe essere ridotto, secondo il soggetto o il modo in cui viene ripreso. Perciò anche quando [360°] è impostato per la ripresa panoramica, l'immagine registrata potrebbe essere inferiore a 360 gradi.
- Per il tempo di ripresa continua di una registrazione del filmato, consultare “Numero di fermi immagine e tempo registrabile dei filmati” (pagina 30). Al termine della registrazione dei filmati, è possibile riavviare la registrazione premendo di nuovo il tasto MOVIE. La registrazione potrebbe interrompersi per proteggere la fotocamera secondo la temperatura ambiente.

Visualizzazione delle immagini

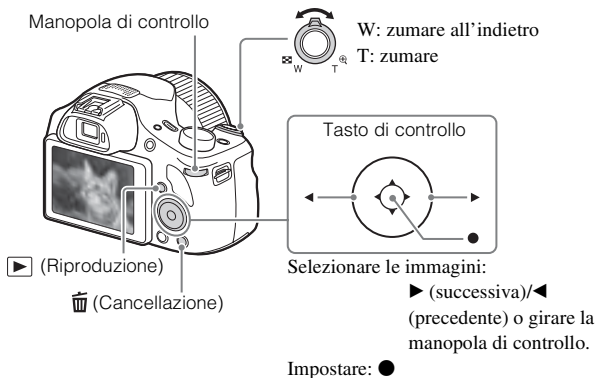

1 Premere il tasto ▶ (Riproduzione).

- Quando le immagini su una scheda di memoria registrate con altre fotocamere vengono riprodotte su questa fotocamera, appare la schermata di registrazione per il file dati.

■ Selezione dell'immagine successiva/precedente

Selezionare un'immagine premendo ▶ (successiva)/◀ (precedente) sul tasto di controllo. Premere ● al centro del tasto di controllo per visualizzare i filmati.

■ Cancellazione di un'immagine

- ① Premere il tasto 🗑️ (Cancellazione).
- ② Selezionare [Canc.] con ▲ sul tasto di controllo, quindi premere ●.

■ Ritorno alla ripresa delle immagini

Premere a metà il pulsante di scatto.

Introduzione ad altre funzioni

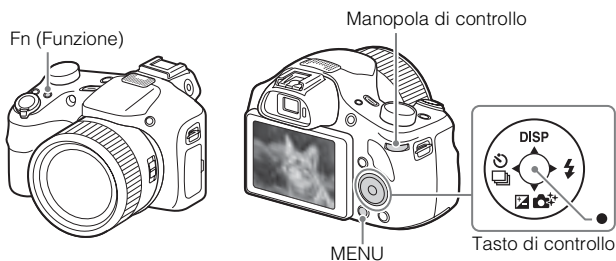

IT

■ Tasto di controllo

DISP (Contenuti visualizzaz.): Consente di cambiare il display sullo schermo.

☺ / 📄 (Modo avanzam.): Consente di cambiare tra i metodi di ripresa, come la ripresa singola, la ripresa continua o la ripresa a forcella.

📷 (Comp.esposiz.): Consente di compensare l'esposizione e la luminosità per l'intera immagine.

📷* (Creatività fotograf.): Consente di usare la fotocamera intuitivamente e riprendere facilmente immagini creative.

⚡ (Modo flash): Consente di selezionare un modo del flash per i fermi immagine.

● (AF agganc. al sogg.): La fotocamera insegue il soggetto e regola automaticamente la messa a fuoco anche quando il soggetto si muove.

■ Tasto Fn (Funzione)

Consente di registrare 12 funzioni e richiamare quelle funzioni quando si riprende.

- ① Premere il tasto Fn (Funzione).
- ② Selezionare la funzione desiderata premendo ▲/▼/◀/▶ sul tasto di controllo.
- ③ Selezionare il valore di impostazione girando la manopola di controllo.







■ Manopola di controllo





È possibile cambiare immediatamente l'impostazione appropriata per ciascun modo di ripresa girando solo la manopola di controllo.

IT
21

Voci di menu

(Impostazioni ripresa)

 Dimen. immagine	Seleziona la dimensione dei fermi immagine.
 Rapp.aspetto	Seleziona il rapporto di aspetto per i fermi immagine.
 Qualità	Imposta la qualità dell'immagine per i fermi immagine.
Foto panor.: dimens.	Seleziona la dimensione delle immagini panoramiche.
Foto panor.: direz.	Imposta la direzione di ripresa per le immagini panoramiche.
 Formato file	Seleziona il formato di file del filmato.
 Impost. registraz.	Seleziona la dimensione del fotogramma registrato del filmato.
Modo avanzam.	Imposta il modo di avanzamento, come per la ripresa continua.
Modo flash	Imposta le impostazioni del flash.
Compens.flash	Regola l'intensità di uscita del flash.
Rid.occ.rossi.	Riduce il fenomeno degli occhi rossi quando si usa il flash.
Area messa a fuoco	Seleziona l'area di messa a fuoco.
 Illuminatore AF	Imposta l'illuminatore AF, che fornisce la luce per una scena buia per favorire la messa a fuoco.
Comp.esposiz.	Compensa la luminosità dell'intera immagine.
ISO	Regola la sensibilità luminosa.
Modo mis.esp.	Seleziona il modo di misurazione esposimetrica che imposta quale parte del soggetto da misurare per determinare l'esposizione.
Bilanc.bianco	Regola i toni di colore di un'immagine.
DRO/HDR auto	Compensa automaticamente la luminosità e il contrasto.
Stile personale	Seleziona l'elaborazione desiderata dell'immagine.
Effetto immagine	Seleziona il filtro dell'effetto desiderato per ottenere un'espressione più impressionante e artistica.

Ingrandim. mes. fuo.	Ingrandisce l'immagine prima della ripresa in modo da poter controllare dettagliatamente la messa a fuoco.
 ISO alta NR	Imposta l'elaborazione di riduzione dei disturbi per la ripresa ad alta sensibilità.
AF agganc. al sogg.	Imposta la funzione per inseguire un soggetto e continuare la messa a fuoco.
Sorriso/Rilev. visi	Seleziona per rilevare i visi e regolare varie impostazioni automaticamente. Imposta per rilasciare automaticamente l'otturatore quando si rileva un sorriso.
 Effetto pelle morb.	Imposta l'effetto pelle morbida e il livello dell'effetto.
 Inquadrat. autom.	Analizza la scena quando si catturano i visi, i primi piani o i soggetti inseguiti con la funzione AF agganc. al sogg. e taglia automaticamente e salva un'altra copia dell'immagine con una composizione di maggiore effetto.
Selezione scena	Seleziona le impostazioni preimpostate per adattarsi a varie condizioni della scena.
Filmato	Seleziona il modo di ripresa per adattarsi al soggetto o all'effetto.
 SteadyShot	Imposta SteadyShot per la ripresa dei filmati.
 Otturat. lento aut.	Imposta la funzione che regola automaticamente la velocità dell'otturatore seguendo la luminosità dell'ambiente nel modo del filmato.
Livello rif. microfono	Imposta il livello di riferimento del microfono quando si registrano i filmati.
Riduz. rumore vento	Riduce il rumore del vento durante la registrazione dei filmati.
Lista consigli ripresa	Visualizza l'elenco dei suggerimenti per la ripresa.
Memoria	Registra i modi o le impostazioni della fotocamera desiderati.

(Impostaz. personalizz.)

 MF assistita	Visualizza un'immagine ingrandita quando si mette a fuoco manualmente.
Tempo ingr. mes. fu.	Imposta la durata di tempo in cui l'immagine sarà mostrata in una forma ingrandita.
Linea griglia	Imposta la visualizzazione di una linea griglia per consentire l'allineamento con il profilo di una struttura.
Revis.autom.	Imposta la revisione automatica per visualizzare l'immagine catturata dopo la ripresa.
Livello eff. contorno	Intensifica il contorno dei campi a fuoco con un colore specifico quando si mette a fuoco manualmente.
Colore eff. contorno	Imposta il colore usato per la funzione di accentuazione.
Guida Impost. Espo.	Imposta la guida visualizzata quando le impostazioni dell'esposizione sono cambiate nella schermata di ripresa.
Impostazione zoom	Imposta se usare lo zoom immagine nitida e lo zoom digitale quando si esegue la ripresa.
FINDER/MONITOR	Imposta il metodo per cambiare tra il mirino e lo schermo.
 Scrittura data	Imposta se registrare una data di ripresa sul fermo immagine.
Imp. Menu funzioni	Personalizza le funzioni visualizzate quando si preme il tasto Fn (Funzione).
Impost. person. tasti	Assegna una funzione desiderata al tasto.
Pulsante MOVIE	Imposta se attivare sempre il tasto MOVIE.

(Senza fili)

Invia a Smartphone	Trasferisce le immagini per visualizzare su uno Smartphone.
Invia a Computer	Fare il backup delle immagini trasferendole su un computer collegato a una rete.

Visione su TV	È possibile visualizzare le immagini su un televisore abilitato su rete.
One touch(NFC)	Assegna un'applicazione a One touch (NFC). È possibile richiamare l'applicazione quando si riprende accostando uno Smartphone abilitato NFC alla fotocamera.
Modo Aeroplano	È possibile impostare questo dispositivo per non eseguire le comunicazioni wireless e le funzioni GPS.
Pressione WPS	È possibile registrare facilmente il punto di accesso sulla fotocamera premendo il tasto WPS.
Imp. man. punt. acc.	È possibile registrare manualmente il punto di accesso.
Modif. Nome Dispos.	È possibile cambiare il nome del dispositivo in Wi-Fi Direct, ecc.
Visual. Indirizz. MAC	Visualizza l'indirizzo MAC della fotocamera.
Azzerà SSID/PW	Ripristina l'SSID e la password per la connessione dello Smartphone.
Azzerà Impost. Rete	Ripristina tutte le impostazioni di rete.

(Applicazione)

Lista applicazioni	Visualizza l'elenco delle applicazioni. È possibile selezionare l'applicazione che si desidera usare.
Introduzione	Visualizza le istruzioni sull'uso dell'applicazione.

(Riproduzione)

Canc.	Cancella un'immagine.
Modo visione	Imposta il modo in cui le immagini sono raggruppate per la riproduzione.
Indice immagini	Visualizza contemporaneamente più immagini.
Proiez.diapo.	Mostra una proiezione di diapositive.
Ruota	Ruota l'immagine.
 Ingrandisci	Ingrandisce le immagini di riproduzione.
Ripr. imm. ferma 4K	Emette i fermi immagine con risoluzione 4K a un televisore collegato con HDMI che supporta 4K.

Proteggi	Protegge le immagini.
Rettif. interval. mov.	Regola l'intervallo per mostrare l'inseguimento dei soggetti in [Video ripr. movim.], in cui l'inseguimento del movimento del soggetto sarà mostrato quando si riproducono i filmati.
Specifica stampa	Aggiunge un contrassegno per ordine di stampa su un fermo immagine.

(Impostazione)

Luminosità monitor	Imposta la luminosità dello schermo.
Impostazioni volume	Imposta il volume per la riproduzione dei filmati.
Segnali audio	Imposta i suoni operativi della fotocamera.
Impostazioni GPS (solo DSC-HX400V)	Imposta la funzione GPS.
Impostazioni caric.	Imposta la funzione di caricamento della fotocamera quando si usa una scheda Eye-Fi.
Menu a riquadri	Imposta se visualizzare il menu a riquadri ad ogni pressione del tasto MENU.
Guida manop. modo	Attiva o disattiva la guida della manopola del modo (la spiegazione di ciascun modo di ripresa).
Visualizza la Qualità	Imposta la qualità di visualizzazione.
Tempo fino a Ris. en.	Imposta la durata di tempo fino a quando la fotocamera si spegne automaticamente.
Selettore PAL/NTSC (soltanto per i modelli compatibili con 1080 50i)	Cambiando il formato televisivo del dispositivo, è possibile la ripresa in un formato diverso di filmato.
Modo dimostrativo	Imposta la riproduzione del filmato di dimostrazione sull'attivazione o sulla disattivazione.
Risoluzione HDMI	Imposta la risoluzione quando la fotocamera è collegata ad un televisore HDMI.
CTRL PER HDMI	Aziona la fotocamera da un televisore che supporta BRAVIA™ Sync.
Collegam.USB	Imposta il metodo di collegamento USB.

Impost. LUN USB	Aumenta la compatibilità limitando le funzioni della connessione USB.
Alimentaz. con USB	Imposta se fornire o meno l'alimentazione alla fotocamera attraverso la connessione USB.
 Lingua	Seleziona la lingua.
Imp.data/ora	Imposta la data, l'ora e l'ora legale.
Impostaz. fuso orario	Imposta la posizione dell'uso.
Formatta	Formatta la scheda di memoria.
Numero file	Imposta il metodo usato per assegnare i numeri di file ai fermi immagine e ai filmati.
Selez. cartella REG	Cambia la cartella selezionata per memorizzare le immagini.
Nuova cartella	Crea una cartella nuova per memorizzare i fermi immagine e i filmati (MP4).
Nome cartella	Imposta il nome della cartella per i fermi immagine.
Recupera DB immag.	Recupera il file di database di immagini e abilita la registrazione e la riproduzione.
Visu. spaz. supporto	Visualizza il tempo di registrazione rimanente dei filmati e il numero registrabile di fermi immagine sulla scheda di memoria.
Versione	Visualizza la versione di software della fotocamera.
Ripristino impostaz.	Ripristina le impostazioni sui loro valori predefiniti.

Funzioni di PlayMemories Home™

Il software PlayMemories Home consente di importare i fermi immagine e i filmati sul computer e di usarli. PlayMemories Home è necessario per importare i filmati AVCHD sul computer.

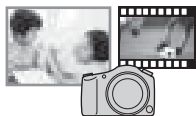

Importazione delle immagini dalla fotocamera



Riproduzione delle immagini importate



Condivisione delle immagini su PlayMemories Online™

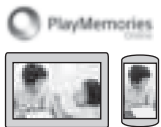

Per Windows, sono anche disponibili le seguenti funzioni:

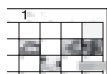

Visualizzazione delle immagini su un calendario



Creazione dei dischi di filmato



Caricamento delle immagini sui servizi di rete

Note

- Per installare PlayMemories Home è necessaria una connessione Internet.
- È necessaria una connessione Internet per usare PlayMemories Online o gli altri servizi di rete. PlayMemories Online o gli altri servizi di rete potrebbero non essere disponibili in alcune nazioni o regioni.
- Usare il seguente URL per le applicazioni MAC:
<http://www.sony.co.jp/imsoft/Mac/>
- Se il software PMB (Picture Motion Browser), in dotazione con i modelli rilasciati prima del 2011, è già stato installato sul computer, PlayMemories Home lo sovrascriverà durante l'installazione. Usare PlayMemories Home, il software successore di PMB.

■ Requisiti del sistema

È possibile trovare i requisiti del sistema per il software sul seguente URL:
www.sony.net/pcenv/



IT

■ Installazione di PlayMemories Home su un computer

1 Usando il browser Internet sul computer, andare al seguente URL e poi installare PlayMemories Home.



www.sony.net/pm/

- Per i dettagli su PlayMemories Home, consultare la seguente pagina di assistenza per PlayMemories Home (soltanto in inglese):
<http://www.sony.co.jp/pmh-se/>
- Al completamento dell'installazione, PlayMemories Home si avvia.

2 Collegare la fotocamera al computer usando il cavo USB micro (in dotazione).

- Accendere la fotocamera.
 - Le funzioni nuove potrebbero essere installate in PlayMemories Home. Collegare la fotocamera al computer anche se PlayMemories Home è già installato sul computer.
-

Note

- Non scollegare il cavo USB micro (in dotazione) dalla fotocamera mentre si visualizza la schermata di funzionamento o la schermata di accesso. In caso contrario i dati potrebbero danneggiarsi.
- Per scollegare la fotocamera dal computer, cliccare su  sul vassoio delle applicazioni, quindi cliccare su  (icona di scollegamento). Per Windows Vista, cliccare su  sul vassoio delle applicazioni.

Aggiunta delle funzioni alla fotocamera

È possibile aggiungere le funzioni desiderate alla fotocamera collegandosi al sito web di scaricamento delle applicazioni  (PlayMemories Camera Apps™) tramite Internet.

<http://www.sony.net/pmca>

- Dopo aver installato un'applicazione, è possibile richiamare l'applicazione accostando uno Smartphone Android abilitato NFC al contrassegno N sulla fotocamera, usando la funzione [One touch(NFC)].

Numero di fermi immagine e tempo registrabile dei filmati

Il numero di fermi immagine e il tempo registrabile potrebbero variare secondo le condizioni di ripresa e la scheda di memoria.

■ Fermi immagine

 **Dimen. immagine]: L: 20M**

Quando  **Rapp.aspetto] è impostato su [4:3]***

	Capacità	2 GB
Qualità		
Standard		295 immagini
Fine		200 immagini

* Quando il  **Rapp.aspetto] è impostato su un'opzione diversa da [4:3], è possibile registrare più immagini di quelle mostrate sopra.**

■ Filmati

La seguente tabella mostra i tempi massimi approssimativi di registrazione. Questi sono i tempi totali per tutti i file di filmati. La ripresa continua è possibile per circa 29 minuti (un limite delle specifiche del prodotto). Il tempo massimo di registrazione continua di un filmato di formato MP4 (12M) è circa 15 minuti (limitato dalla restrizione della dimensione di file da 2 GB).

(h (ora), m (minuto))

Impost. registraz. \ Capacità	2 GB
60i 24M(FX)/50i 24M(FX)	10 m
60i 17M(FH)/50i 17M(FH)	10 m
60p 28M(PS)/50p 28M(PS)	9 m
24p 24M(FX)/25p 24M(FX)	10 m
24p 17M(FH)/25p 17M(FH)	10 m
1440×1080 12M	15 m
VGA 3M	1 h 10 m

- Il tempo registrabile dei filmati varia perché la fotocamera è dotata di VBR (Variable Bit-Rate = velocità di trasmissione variabile) che regola automaticamente la qualità dell'immagine secondo la scena di ripresa. Quando si registra un soggetto in movimento rapido, l'immagine è più nitida ma il tempo registrabile è inferiore perché è necessaria più memoria per la registrazione. Il tempo registrabile varia anche secondo le condizioni di ripresa, il soggetto o le impostazioni della qualità/dimensione dell'immagine.

Note sull'uso della fotocamera

Funzioni incorporate in questa fotocamera

- Questo manuale descrive i dispositivi compatibili con 1080 60i e i dispositivi compatibili con 1080 50i.
 - Per determinare se la fotocamera supporta la funzione GPS, controllare il nome del modello della fotocamera.
Compatibile con GPS: DSC-HX400V
Incompatibile con GPS: DSC-HX400
 - Per controllare se la fotocamera è un dispositivo compatibile con 1080 60i o un dispositivo compatibile con 1080 50i, controllare i seguenti contrassegni sul fondo della fotocamera.
Apparecchio compatibile con 1080 60i: 60i
Apparecchio compatibile con 1080 50i: 50i
- Questa fotocamera è compatibile con i filmati di formato 1080 60p o 50p. A differenza dei modi di registrazione standard finora, che registrano in un metodo interlacciato, questa fotocamera registra usando un metodo progressivo. Ciò aumenta la risoluzione e fornisce un'immagine più uniforme e più realistica.
- Mentre si è a bordo di un aereo, impostare [Modo Aeroplano] su [Attiv.].

Informazioni sui dispositivi compatibili con GPS (solo DSC-HX400V)

- Usare il GPS in conformità alle regole delle nazioni e regioni in cui viene usato.
- Se non si registrano le informazioni sulla posizione, impostare [GPS attivato/disatt.] su [Disattiv.].

Uso e cura

Evitare di maneggiare rudemente, smontare, modificare, colpire fisicamente o urtare come martellare, lasciar cadere o calpestare il prodotto. Fare particolare attenzione all'obiettivo.

Obiettivo ZEISS

La fotocamera è dotata di un obiettivo ZEISS che è in grado di riprodurre immagini nitide con eccellente contrasto. L'obiettivo per la fotocamera è stato fabbricato con un sistema di garanzia della qualità certificato da ZEISS in base alle norme di qualità della ZEISS in Germania.

Note sulla registrazione/riproduzione

- Prima di avviare la registrazione, effettuare una registrazione di prova per accertarsi che la fotocamera funzioni correttamente.
- La fotocamera non è né a tenuta di polvere, né di spruzzi e non è neanche impermeabile.
- Non puntare la fotocamera verso il sole o altre forti luci. Potrebbe causare un malfunzionamento della fotocamera.
- Se si verifica la condensa, rimuoverla prima di usare la fotocamera.
- Non scuotere né urtare la fotocamera. Potrebbe causare un malfunzionamento e si potrebbe non essere in grado di registrare le immagini. Inoltre, il supporto di registrazione potrebbe diventare inutilizzabile o i dati dell'immagine potrebbero danneggiarsi.

Non utilizzare/conservare la fotocamera nei seguenti luoghi

- In un luogo molto caldo, freddo o umido
In luoghi come un'auto parcheggiata al sole, il corpo della fotocamera potrebbe deformarsi e ciò potrebbe provocare un malfunzionamento.
- Alla luce diretta del sole o vicino a un radiatore
Il corpo della fotocamera potrebbe scolorirsi o deformarsi e questo potrebbe provocare un malfunzionamento.
- In un luogo soggetto alle scosse o alla vibrazione
- Vicino a un luogo che genera forti radioonde, emette radiazione o è fortemente magnetico
In tali luoghi, la fotocamera potrebbe non registrare o riprodurre correttamente le immagini.
- In luoghi sabbiosi o polverosi
Fare attenzione a non lasciar entrare la sabbia o la polvere nella fotocamera. Questo può provocare il malfunzionamento della fotocamera e in alcuni casi questo inconveniente non può essere riparato.

Note sullo schermo, sul mirino elettronico e sull'obiettivo

- Lo schermo e il mirino elettronico sono fabbricati usando la tecnologia ad altissima precisione e perciò oltre il 99,99% dei pixel sono operativi per l'uso effettivo. Tuttavia, dei minuscoli punti neri e/o luminosi (bianchi, rossi, blu o verdi) potrebbero apparire sullo schermo e sul mirino elettronico. Questi punti sono un risultato normale del processo di fabbricazione e non hanno effetto sulla registrazione.
- Fare attenzione che le dita o altri oggetti non vengano intrappolati nell'obiettivo quando è in funzione.

Note sul flash

- Non trasportare la fotocamera tenendola per il flash o usarvi forza eccessiva.
- Se l'acqua, la polvere o la sabbia penetrano nel flash aperto, si potrebbe causare un malfunzionamento.
- Fare attenzione che il dito non ostacoli quando si spinge giù il flash.

Temperatura della fotocamera

La fotocamera e la batteria potrebbero riscaldarsi a causa dell'uso continuo, ma non è un malfunzionamento.

Protezione per il surriscaldamento

Secondo la temperatura della fotocamera e della batteria, si potrebbe non essere in grado di registrare i filmati o l'alimentazione potrebbe disattivarsi automaticamente per proteggere la fotocamera.

Un messaggio si visualizza sullo schermo prima che la fotocamera si spenga o che non si possa più registrare i filmati. In questo caso, lasciare spenta la fotocamera e attendere finché la temperatura della fotocamera e della batteria scende. Se si accende la fotocamera senza lasciar raffreddare abbastanza la fotocamera e la batteria, l'alimentazione potrebbe disattivarsi di nuovo o si potrebbe non essere in grado di registrare i filmati.

Carica della batteria

- Se si carica una batteria che non è stata usata per molto tempo, si potrebbe non essere in grado di caricarla alla capacità appropriata.
Ciò è dovuto alle caratteristiche della batteria. Caricare di nuovo la batteria.
- Le batterie che non sono state usate per oltre un anno potrebbero essersi deteriorate.

Avvertimento sui diritti d'autore

I programmi televisivi, i film, le videocassette e altri materiali possono essere protetti dai diritti d'autore. La registrazione non autorizzata di tali materiali può essere contraria alle norme delle leggi sui diritti d'autore.

Nessuna garanzia nel caso di contenuto danneggiato o di registrazioni non riuscite

Sony non può fornire una garanzia nel caso di mancata registrazione o perdita o danni al contenuto registrato a causa di un malfunzionamento della fotocamera o del supporto di registrazione, ecc.

Pulizia della superficie della fotocamera

Pulire la superficie della fotocamera con un panno morbido leggermente inumidito con acqua, quindi asciugare la superficie con un panno asciutto. Per evitare danni alla finitura o al rivestimento:

- Non esporre la fotocamera a prodotti chimici come il diluente, la benzina, l'alcool, i panni monouso, il repellente per insetti, la crema solare o l'insetticida.

Manutenzione dello schermo

- La crema per le mani o idratante lasciata sullo schermo potrebbe dissolvere il rivestimento. Se della crema viene a contatto dello schermo, toglierla immediatamente.
- Se si pulisce energicamente con il fazzoletto di carta o altri materiali si può danneggiare il rivestimento.
- Se le impronte digitali o la sporcizia si attaccano allo schermo, si consiglia di rimuovere delicatamente qualsiasi sporcizia e poi pulire lo schermo con un panno morbido.

Note sulla LAN wireless

Non si assume alcuna responsabilità per i danni causati dall'accesso non autorizzato o dall'uso non autorizzato di destinazioni caricate sulla fotocamera, che risultano da perdita o furto.

Dati tecnici

Fotocamera

[Sistema]

Dispositivo per immagine: Sensore Exmor R™ CMOS da 7,82 mm (di tipo 1/2,3)

Numero totale di pixel della fotocamera:

Circa 21,1 megapixel

Numero effettivo di pixel della fotocamera:

Circa 20,4 megapixel

Obiettivo: Obiettivo zoom ZEISS

Vario-Sonnar T* 50×

f = 4,3 mm – 215 mm (24 mm – 1 200 mm (equivalente ad una pellicola da 35 mm))

F2,8 (W) – F6,3 (T)

Durante la ripresa dei filmati (16:9): 26,5 mm – 1 325 mm*¹

Durante la ripresa dei filmati (4:3): 32,5 mm – 1 625 mm*¹

*¹ Quando [SteadyShot] è impostato su [Standard]

Diametro del filtro: 55 mm

SteadyShot: Ottico

Formato file:

Fermi immagine: Conforme a JPEG (DCF, Exif, MPF Baseline), compatibile con DPOF

Filmati (Formato AVCHD): formato AVCHD Ver. 2.0 compatibile

Video: MPEG-4 AVC/H.264

Audio: Dolby Digital a 2 canali, dotato di Dolby Digital Stereo Creator

- Prodotto su licenza dei Dolby Laboratories.

Filmati (Formato MP4):

Video: MPEG-4 AVC/H.264

Audio: MPEG-4 AAC-LC a 2 canali

Supporto di registrazione: Memory Stick PRO Duo, Memory Stick Micro, schede SD, schede di memoria microSD

Flash: Raggio d'azione del flash (sensibilità ISO (indice di esposizione consigliato) impostata su Autom):

Da circa 0,5 m a 8,5 m (W)/

Da circa 2,4 m a 3,5 m (T)

[Connettori di ingresso e uscita]

Connettore HDMI: Presa micro HDMI
Terminale USB multiplo/Micro*:

Comunicazione USB

Comunicazione USB: Hi-Speed USB (USB 2.0)

* Supporta il dispositivo compatibile con micro USB.

[Mirino]

Tipo: Mirino elettronico

Numero totale di punti:

Equivalente a 201 600 punti

Copertura fotogrammi: 100%

[Schermo]

Schermo LCD:

Drive TFT da 7,5 cm (di tipo 3,0)

Numero totale di punti:

921 600 punti

[Alimentazione, generali]

Alimentazione: Pacco batteria
ricaricabile NP-BX1, 3,6 V
Alimentatore CA AC-UB10C/
UB10D, 5 V

Consumo:

Circa 1,4 W (durante la ripresa con
lo schermo LCD)

Circa 1,1 W (durante la ripresa con
il mirino)

Temperatura di esercizio:

Da 0 °C a 40 °C

Temperatura di conservazione:

Da -20 °C a +60 °C

Dimensioni (conforme a CIPA):

129,6 mm × 93,2 mm × 103,2 mm
(L/A/P)

Peso (conforme a CIPA) (circa):

660 g (inclusi il pacco batteria
NP-BX1, il Memory Stick PRO
Duo)

Microfono: Stereo

Altoparlante: Monofonico

Exif Print: Compatibile

PRINT Image Matching III:

Compatibile

[LAN wireless]

Standard supportato:

IEEE 802.11 b/g/n

Frequenza: 2,4 GHz

Protocolli di sicurezza supportati:

WEP/WPA-PSK/WPA2-PSK

Metodo di configurazione: WPS

(Wi-Fi Protected Setup) / manuale

Metodo di accesso: Modo

dell'infrastruttura

NFC: Conforme con NFC Forum Type

3 Tag

Alimentatore CA AC-UB10C/ UB10D

Requisiti di alimentazione: Da 100 V a
240 V CA, 50 Hz/60 Hz, 70 mA

Tensione di uscita: 5 V CC, 0,5 A

Temperatura di esercizio:

Da 0 °C a 40 °C

Temperatura di conservazione:

Da -20 °C a +60 °C

Dimensioni (circa):

50 mm × 22 mm × 54 mm (L/A/P)

Pacco batteria ricaricabile NP-BX1

Tipo di batteria: Batteria a ioni di litio

Tensione massima: 4,2 V CC

Tensione nominale: 3,6 V CC

Tensione massima di carica: 4,2 V CC

Corrente massima di carica: 1,89 A

Capacità: 4,5 Wh (1 240 mAh)

Il formato e i dati tecnici sono soggetti
a modifiche senza preavviso.

Marchi di fabbrica

- Memory Stick e  sono marchi di fabbrica o marchi di fabbrica registrati di Sony Corporation.
- “AVCHD Progressive” e il logo “AVCHD Progressive” sono marchi di fabbrica della Panasonic Corporation e Sony Corporation.
- Dolby e il simbolo della doppia D sono marchi di fabbrica di Dolby Laboratories.
- I termini HDMI e HDMI High-Definition Multimedia Interface e il logo HDMI sono marchi di fabbrica o marchi di fabbrica registrati di HDMI Licensing LLC negli Stati Uniti e in altre nazioni.
- Windows e Windows Vista sono marchi di fabbrica registrati di Microsoft Corporation negli Stati Uniti e/o in altre nazioni.
- Mac è un marchio di fabbrica registrato della Apple Inc. negli Stati Uniti e in altre nazioni.
- iOS è un marchio di fabbrica registrato o un marchio di fabbrica della Cisco Systems, Inc.
- iPhone e iPad sono marchi di fabbrica registrati della Apple Inc. negli Stati Uniti e in altre nazioni.
- Il logo SDXC è un marchio di fabbrica di SD-3C, LLC.
- Android e Google Play sono marchi di fabbrica di Google Inc.
- Wi-Fi, il logo Wi-Fi e Wi-Fi PROTECTED SET-UP sono marchi di fabbrica registrati della Wi-Fi Alliance.
- Il contrassegno N è un marchio di fabbrica o marchio di fabbrica registrato di NFC Forum, Inc. negli Stati Uniti e in altre nazioni.

- DLNA e DLNA CERTIFIED sono marchi di fabbrica della Digital Living Network Alliance.
- Facebook e il logo “f” sono marchi di fabbrica o marchi di fabbrica registrati di Facebook, Inc.
- YouTube e il logo YouTube sono marchi di fabbrica o marchi di fabbrica registrati di Google Inc.
- Eye-Fi è un marchio di fabbrica di Eye-Fi, Inc.
- Inoltre i nomi del sistema e dei prodotti usati in questo manuale sono generalmente marchi di fabbrica o marchi di fabbrica registrati dei loro rispettivi sviluppatori o produttori. Tuttavia, i contrassegni TM o [®] potrebbero non essere usati in tutti i casi in questo manuale.



Ulteriori informazioni su questo prodotto e le risposte alle domande più frequenti sono reperibili sul nostro sito web di Assistenza Clienti.

<http://www.sony.net/>

Más información sobre la cámara (“Guía de Ayuda”)



La “Guía de Ayuda” es un manual on-line. Consúltela para ver instrucciones exhaustivas sobre las muchas funciones de la cámara.

- ① Acceda a la página de soporte de Sony.
<http://www.sony.net/SonyInfo/Support/>
- ② Seleccione su país o región.
- ③ Busque el nombre del modelo de su cámara en la página de atención al cliente.
 - Compruebe el nombre de modelo en la parte inferior de su cámara.

Visionado de la Guía

Esta cámara está equipada con una guía de instrucciones incorporada.

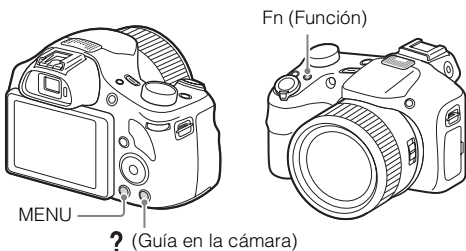

Guía en la cámara

La cámara visualiza explicaciones para los elementos de MENU/Fn (Función) y los valores de ajuste.

- ① Pulse el botón MENU o el botón Fn (Función).
- ② Seleccione el elemento deseado, después pulse el botón ? (Guía en la cámara).

Consejos para tomar imágenes

La cámara visualiza consejos para tomar imágenes para el modo de toma de imagen seleccionado.

- ① Pulse el botón **?** (Guía en la cámara) en modo de toma de imagen.
- ② Seleccione el consejo deseado para tomar imágenes, después pulse **●** del botón de control.

Se visualiza el consejo para tomar imágenes.

- Puede desplazar la pantalla utilizando **▲/▼** y cambiar los consejos para tomar imágenes utilizando **◀/▶**.

POR FAVOR LEA DETALLADAMENTE ESTE MANUAL DE INSTRUCCIONES ANTES DE CONECTAR Y OPERAR ESTE EQUIPO.

RECUERDE QUE UN MAL USO DE SU APARATO PODRÍA ANULAR LA GARANTÍA.

AVISO

Para reducir el riesgo de incendio o descarga eléctrica, no exponga la unidad a la lluvia ni a la humedad.

INSTRUCCIONES DE SEGURIDAD IMPORTANTES

-GUARDE ESTAS INSTRUCCIONES

PELIGRO

PARA REDUCIR EL RIESGO DE INCENDIO O DESCARGA ELÉCTRICA, SIGA ATENTAMENTE ESTAS INSTRUCCIONES

PRECAUCIÓN

Batería

Si la batería se manipula indebidamente, puede explotar y causar un incendio o provocarle quemaduras químicas. Tenga en cuenta las siguientes precauciones.

- No desmonte el producto.
- No aplaste ni exponga la batería a impactos tales como golpes o caídas, ni la deje caer o la pise.
- No provoque un cortocircuito en la batería ni permita que objetos metálicos entren en contacto con sus terminales.
- No exponga la batería a temperaturas superiores a 60 °C como a la luz solar directa, o en el interior de un automóvil estacionado al sol.
- No la incinere ni la arroje al fuego.
- No manipule baterías de iones de litio dañadas o con fugas.
- Asegúrese de cargar la batería con un cargador de baterías original de Sony o con un dispositivo que pueda cargarla.
- Mantenga la batería fuera del alcance de niños pequeños.
- Mantenga la batería seca.
- Sustitúyala únicamente por otra del mismo tipo o equivalente recomendada por Sony.
- Deshágase de la baterías usada lo antes posible según el procedimiento que se describe en las instrucciones.

| Adaptador de ca (FUENTE DE ALIMENTACIÓN)

Utilice una toma de corriente de la pared cercana cuando utilice el adaptador de ca (FUENTE DE ALIMENTACIÓN). Desconecte el adaptador de ca (FUENTE DE ALIMENTACIÓN) de la toma de corriente de la pared inmediatamente si se produce algún malfuncionamiento mientras utiliza el aparato.

Atención para los clientes en Europa

| Aviso para los clientes de países en los que se aplican las directivas de la UE

ES

Fabricante: Sony Corporation, 1-7-1 Konan Minato-ku Tokyo, 108-0075 Japón
Para la conformidad del producto en la UE: Sony Deutschland GmbH, Hedelfinger Strasse 61, 70327 Stuttgart, Alemania



Por medio de la presente Sony Corporation declara que este equipo cumple con los requisitos esenciales y cualesquiera otras disposiciones aplicables o exigibles de la Directiva 1999/5/CE. Para mayor información, por favor consulte el siguiente URL:
<http://www.compliance.sony.de/>

| Aviso

Si la electricidad estática o el electromagnetismo interrumpen la transmisión de datos (fallo), reinicie la aplicación o desconecte el cable de comunicación (USB, etc.) y vuelva a conectarlo.

Este producto ha sido probado y cumple con los límites estipulados por el reglamento EMC para utilizar cables de conexión de menos de 3 metros de longitud.

Los campos electromagnéticos a frecuencias específicas podrán influir en la imagen y el sonido de esta unidad.

Tratamiento de las baterías y equipos eléctricos y electrónicos al final de su vida útil (aplicable en la Unión Europea y en países europeos con sistemas de tratamiento selectivo de residuos)



Este símbolo en el producto, en la batería o en el embalaje indica que el producto y la batería no pueden ser tratados como un residuo doméstico normal. En algunas baterías este símbolo puede utilizarse en combinación con un símbolo químico. El símbolo químico del mercurio (Hg) o del plomo (Pb) se añadirá si la batería contiene más del 0,0005% de mercurio o del 0,004% de plomo. Al asegurarse de que estos productos y baterías se

desechan correctamente, usted ayuda a prevenir las consecuencias potencialmente negativas para el medio ambiente y la salud humana que podrían derivarse de la incorrecta manipulación. El reciclaje de materiales ayuda a conservar los recursos naturales.

En el caso de productos que por razones de seguridad, rendimiento o mantenimiento de datos sea necesaria una conexión permanente con la batería incorporada, esta batería solo deberá ser reemplazada por personal técnico cualificado para ello. Para asegurarse de que la batería será tratada correctamente, entregue estos productos al final de su vida útil en un punto de recogida para el reciclado de aparatos eléctricos y electrónicos. Para las demás baterías, consulte la sección donde se indica cómo extraer la batería del producto de forma segura. Deposite la batería en el correspondiente punto de recogida para el reciclado de baterías. Para recibir información detallada sobre el reciclaje de este producto o de la batería, póngase en contacto con el ayuntamiento, el punto de recogida más cercano o el establecimiento donde ha adquirido el producto o la batería.

AVISO IMPORTANTE PARA MÉXICO

La operación de este equipo está sujeta a las siguientes dos condiciones: (1) es posible que este equipo o dispositivo no cause interferencia perjudicial y (2) este equipo o dispositivo debe aceptar cualquier interferencia, incluyendo la que pueda causar su operación no deseada.

Para consultar la información relacionada al número del certificado, refiérase a la etiqueta del empaque y/o del producto.

Comprobación de los elementos suministrados

El número entre paréntesis indica el número de piezas.

- Cámara (1)
- Batería recargable NP-BX1 (1)
- Cable micro USB (1)
- Adaptador de ca (FUENTE DE ALIMENTACIÓN) AC-UB10C/UB10D (1)
- Cable de alimentación (no suministrado en EE.UU. y Canadá) (1)
- Correa de bandolera (1)
- Tapa del objetivo (1)
- Tapa de zapata (1) (colocada en la cámara)
- Manual de instrucciones (este manual) (1)
- Wi-Fi Connection/One-touch (NFC) Guide (1)

Esta guía explica las funciones que requieren una conexión Wi-Fi.

Identificación de las partes

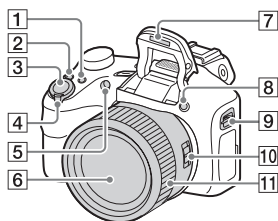

1 Para toma de imagen: Botón Fn (Función)

Para visionado: Botón (Enviar a smartphone)

2 Botón CUSTOM (Personalizado)
• Puede asignar una función deseada al botón CUSTOM.

3 Botón disparador

4 Para toma de imagen: Palanca W/T (zoom)
Para visionado: Palanca (Índice)/palanca (Zoom de reproducción)

5 Luz del autodesparador/
Iluminador AF

6 Objetivo

7 Flash
• Pulse el botón (extracción de flash) para utilizar el flash. El flash no se extrae automáticamente.
• Cuando no esté utilizando el flash, vuelva a presionarlo hacia abajo para meterlo en el cuerpo de la cámara.

8 Botón (extracción de flash)

9 Gancho para la correa de bandolera

10 Conmutador de zoom/enfoque

11 Anillo manual
• Cuando el conmutador de zoom/enfoque esté ajustado a AF/ZOOM, gire el anillo manual para realizar la función de zoom.
• Cuando el conmutador de zoom/enfoque esté ajustado a MF o DMF, gire el anillo manual para ajustar el enfoque.

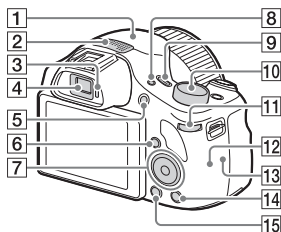

1 Receptor GPS (incorporado, DSC-HX400V solamente)

2 Micrófono estéreo

3 Sensor de ojo

4 Visor
• Cuando mira por el visor, se activa el modo de visor, y cuando aparta la cara del visor, el modo de visualización vuelve al modo de pantalla.

5 Botón MOVIE (Película)

6 Botón (Reproducción)

7 Botón de control

8 Botón FINDER/MONITOR
• Este botón cambia entre visualizar la imagen en la pantalla o en el visor.

9 Botón ON/OFF (Alimentación) y luz de alimentación/carga

10 Dial de modo
i (Auto. inteligente)/
i+ (Automático superior)/
P (Programa auto.)/
A (Priorid. abertura)/
S (Prior. tiempo expos.)/
M (Exposición manual)/
1/2 (Recuperar memoria)/
■ (Película)/**i** (iBarrido panorámico)/**SCN** (Selección escena)

11 Dial de control

12 Sensor de Wi-Fi (incorporado)

13 **N** (marca N)

- Toque la marca cuando quiera conectar la cámara a un smartphone equipado con la función NFC.
- NFC (Near Field Communication) es un estándar internacional de la tecnología de comunicación inalámbrica de corto alcance.

14 Botón **?** (Guía en la cámara)/
■ (Borrar)

15 Botón MENU

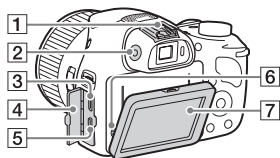

1 Zapata de interfaz múltiple*

2 Dial de ajuste de dioptrías

- Regule el dial de ajuste de dioptrías a su vista hasta que la visualización aparezca claramente en el visor.
- Cuando ajuste el nivel dioptrías, oriente la cámara hacia un área luminosa para que le resulte más fácil ajustar el nivel de dioptrías.

3 Terminal multi/micro USB*

- Admite dispositivo compatible con micro USB.

4 Tapa de conectores

5 Toma micro HDMI

6 Altavoz

7 Pantalla LCD

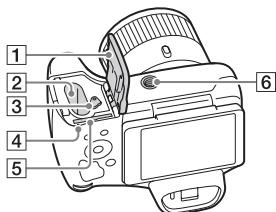

1 Tapa de la batería/tarjeta de memoria

2 Ranura de inserción de la batería

3 Palanca de expulsión de la batería

4 Luz de acceso

5 Ranura para tarjeta de memoria

6 Orificio roscado para trípode

- Utilice un trípode con un tornillo de menos de 5,5 mm de largo. De lo contrario, no podrá sujetar firmemente la cámara, y es posible que la cámara se dañe.

* Para ver detalles sobre accesorios compatibles para la zapata de interfaz múltiple y el terminal multi/micro USB, visite el sitio web de Sony, o consulte con el distribuidor de Sony o con la oficina de servicio local autorizada de Sony. También puede utilizar accesorios que sean compatibles con la zapata para accesorios. Las operaciones con accesorios de otros fabricantes no están garantizadas.

 Multi
Interface Shoe

Accessory Shoe

Inserción de la batería

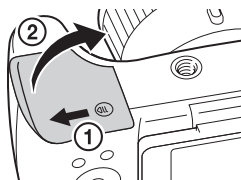

Palanca de expulsión de la batería

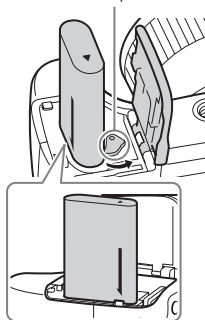

ES

1 Abra la tapa.

2 Inserte la batería.

- Mientras pulsa la palanca de expulsión de la batería, inserte la batería como se muestra en la ilustración. Asegúrese de que la palanca de expulsión de la batería se bloquea después de insertar la batería.
- Si cierra la tapa con la batería insertada incorrectamente podrá dañar la cámara.

Carga de la batería

Para clientes en Estados Unidos y Canadá

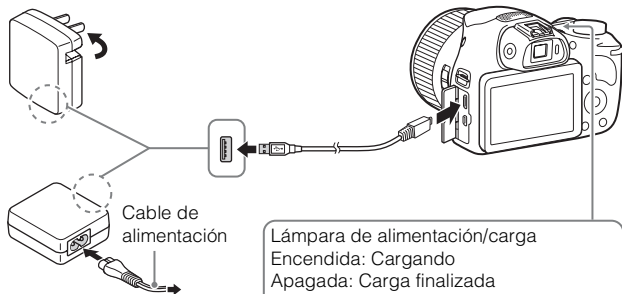

Para clientes en países y regiones fuera de Estados Unidos y Canadá

Lámpara de alimentación/carga
Encendida: Cargando
Apagada: Carga finalizada
Parpadea:
Error de carga o carga puesta en pausa temporalmente porque la cámara no está dentro del rango de temperatura apropiado

- 1 Conecte la cámara al adaptador de ca (suministrado), utilizando el cable micro USB (suministrado).
- 2 Conecte el adaptador de ca a la toma de corriente de la pared.
Se ilumina en naranja la lámpara de alimentación/carga, y comienza la carga.
 - Apague la cámara mientras carga la batería.
 - Puede cargar la batería incluso cuando esté parcialmente cargada.
 - Cuando la lámpara de alimentación/carga parpadee y la carga no haya finalizado, extraiga la batería y vuelva a insertarla.

Notas

- Si la lámpara de alimentación/carga de la cámara parpadea cuando el adaptador de ca está conectado a la toma de corriente de la pared, indica que la carga se ha detenido temporalmente porque la temperatura está fuera del rango recomendado. La carga se reanuda cuando la temperatura vuelve a estar dentro del rango adecuado. Le recomendamos cargar la batería a una temperatura ambiente de entre 10 °C a 30 °C
- La batería podrá no cargarse eficazmente si la sección del terminal de la batería está sucia. En este caso, limpie ligeramente cualquier resto de polvo de la sección del terminal de la batería utilizando un paño suave o un bastoncillo de algodón.
- Conecte el adaptador de ca (suministrado) a la toma de corriente de la pared más cercana. Si se produce un mal funcionamiento mientras utiliza el adaptador de ca, desenchufe la clavija de la toma de corriente de la pared inmediatamente para desconectar la fuente de alimentación.
- Cuando termine la carga, desconecte el adaptador de ca de la toma de corriente de la pared.
- Asegúrese de utilizar solamente baterías, cable micro USB (suministrado) y adaptador de ca (suministrado) de la marca Sony genuinos.

ES

■ Tiempo de carga (Carga completa)

El tiempo de carga es de aproximadamente 230 minutos utilizando el adaptador de ca (suministrado).

Notas

- El tiempo de carga indicado arriba se aplica cuando se carga una batería totalmente agotada a una temperatura de 25 °C
La carga podrá llevar más tiempo dependiendo de las condiciones de uso y de las circunstancias.

■ Carga mediante conexión a un ordenador

La batería se puede cargar conectando la cámara a un ordenador utilizando un cable micro USB.

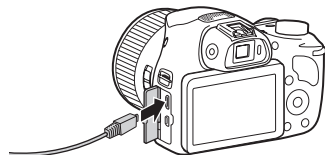

A una toma USB

- Si conecta la cámara a un ordenador cuando la alimentación está conectada, la batería no se cargará pero la cámara será alimentada por el ordenador, lo que le permite importar imágenes a un ordenador sin tener que preocuparse de que se agote la batería.

Notas

- Tenga en cuenta los siguientes factores cuando realice la carga a través de un ordenador:
 - Si se conecta la cámara a un ordenador portátil que no está conectado a una fuente de alimentación, disminuye el nivel de batería del portátil. No cargue durante un periodo de tiempo prolongado.
 - No encienda, apague ni reinicie el ordenador, ni lo reanude a partir del modo de ahorro de energía, cuando se haya establecido una conexión USB entre el ordenador y la cámara. Eso podrá ocasionar que la cámara no funcione correctamente. Antes de encender, apagar o reiniciar el ordenador, o de reanudarlo a partir del modo de ahorro de energía, desconecte la cámara y el ordenador.
 - No se ofrece ninguna garantía de que se pueda realizar la carga utilizando un ordenador ensamblado de forma personalizada, o un ordenador modificado.

■ Duración de la batería y número de imágenes que se pueden grabar y reproducir

		Duración de la batería	Número de imágenes
Tomar (imágenes fijas)	Pantalla	Aprox. 150 minuto	Aprox. 300 imágenes
	Visor	Aprox. 190 minuto	Aprox. 380 imágenes
Toma típica de película	Pantalla	Aprox. 50 minuto	—
	Visor	Aprox. 55 minuto	—
Toma continua de película	Pantalla	Aprox. 85 minuto	—
	Visor	Aprox. 95 minuto	—
Visionado (imágenes fijas)		Aprox. 250 minuto	Aprox. 5 000 imágenes

Notas

- El número de imágenes de arriba se aplica cuando la batería está completamente cargada. El número de imágenes podrá disminuir dependiendo de las condiciones de uso.
- El número de imágenes que se pueden grabar es para tomar en las condiciones siguientes:
 - Utilizando un Memory Stick PRO Duo™ (Mark2) de Sony (se vende por separado).
 - La batería es utilizada a una temperatura ambiente de 25 °C
 - [Act./Desact. GPS] está ajustado a [Desactivar] (DSC-HX400V solamente)
 - [Calidad visual] está ajustado a [Estándar]
- El número para “Tomar (imágenes fijas)” está basado en el estándar CIPA, y es para tomar imágenes en las condiciones siguientes: (CIPA: Camera & Imaging Products Association)
 - DISP está ajustado a [Mostrar toda info.].
 - Toma de una imagen cada 30 segundo.
 - El zoom es cambiado alternativamente entre los extremos W y T.
 - El flash se utiliza una de cada dos veces.
 - La alimentación se conecta y desconecta una de cada diez veces.
- El número de minuto para toma de película está basado en el estándar CIPA, y es para tomar película en las condiciones siguientes:
 - [Grabar ajuste]: 60i 17M(FH)/50i 17M(FH).
 - Toma típica de película: La duración de la batería está basada utilizando las operaciones de inicio/detención de la toma, zoom, apagado/encendido, etc., repetidamente.
 - Toma continua de película: La duración de la batería está basada en la toma de película sin parar hasta alcanzar el límite (29 minuto), y continuando después pulsando el botón MOVIE otra vez. No se utilizan otras funciones, tal como el zoom.

■ Suministro de alimentación

Puede utilizar el adaptador de ca AC-UD10 (se vende por separado) o AC-UD11 (se vende por separado) para tomar y reproducir imágenes mientras suministra alimentación cuando toma o reproduce imágenes.

Notas

- Si toma o reproduce imágenes cuando la cámara está conectada al adaptador de ca suministrado, no se suministrará alimentación a través del adaptador de ca.

Inserción de una tarjeta de memoria (se vende por separado)

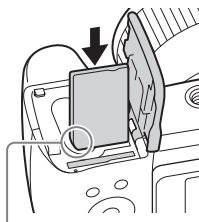
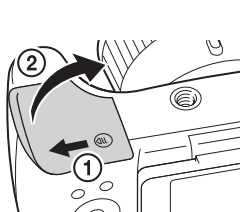

Asegúrese de que la esquina recortada esté orientada correctamente.

-
- 1 Abra la tapa.
 - 2 Inserte la tarjeta de memoria (se vende por separado).
 - Con la esquina recortada orientada como se muestra en la ilustración, inserte la tarjeta de memoria hasta que encaje con un chasquido.
 - 3 Cierre la cubierta.
-

■ Tarjetas de memoria que se pueden utilizar

	Tarjeta de memoria	Para imágenes fijas	Para películas
A	Memory Stick XC-HG Duo™	✓	✓
	Memory Stick PRO Duo™	✓	✓ (Mark2 solamente)
	Memory Stick PRO-HG Duo™	✓	✓
B	Memory Stick Micro™ (M2)	✓	✓ (Mark2 solamente)
C	Tarjeta de memoria SD	✓	✓ (clase 4 o más rápida)
	Tarjeta de memoria SDHC	✓	✓ (clase 4 o más rápida)
	Tarjeta de memoria SDXC	✓	✓ (clase 4 o más rápida)
D	Tarjeta de memoria microSD	✓	✓ (clase 4 o más rápida)
	Tarjeta de memoria microSDHC	✓	✓ (clase 4 o más rápida)
	Tarjeta de memoria microSDXC	✓	✓ (clase 4 o más rápida)

- En este manual, los productos de la tabla son referidos colectivamente como sigue:

A: Memory Stick PRO Duo

B: Memory Stick Micro

C: Tarjeta SD

D: Tarjeta de memoria microSD

Notas

- Cuando utilice Memory Stick Micro o tarjetas de memoria microSD con esta cámara, asegúrese de utilizar el adaptador apropiado.

■ Para retirar la tarjeta de memoria/batería

Tarjeta de memoria: Empuje la tarjeta de memoria hacia dentro una vez para expulsarla.

Batería: Deslice la palanca de expulsión de la batería. Asegúrese de no dejar caer la batería.

Notas

- No extraiga nunca la tarjeta de memoria/batería cuando la luz de acceso (página 9) esté encendida. Esto podrá ocasionar daños a los datos de la tarjeta de memoria.

Ajuste del reloj

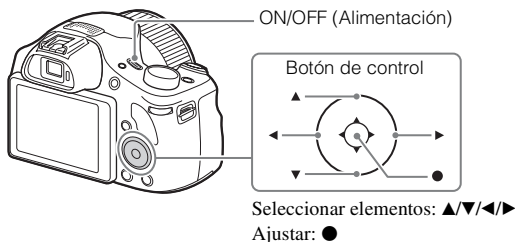

ES

- 1** Pulse el botón ON/OFF (Alimentación).
El ajuste de fecha y hora se visualiza cuando la cámara es encendida por primera vez.
 - Es posible que la alimentación lleve algún tiempo en conectarse y permitir la operación.
- 2** Compruebe que [Intro] está seleccionado en la pantalla, después pulse ● del botón de control.
- 3** Seleccione un lugar geográfico deseado siguiendo las instrucciones en pantalla, después pulse ●.
- 4** Ajuste [Horario verano], [Fecha/Hora] y [Formato de fecha], después pulse ●.
 - Cuando ajuste [Fecha/Hora], la medianoche es a las 12:00 AM, y el mediodía es a las 12:00 PM.
- 5** Compruebe que [Intro] está seleccionado, después pulse ●.

Toma de imágenes fijas/películas

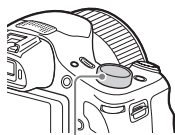

Dial de modo

 : Auto. inteligente

 : Película

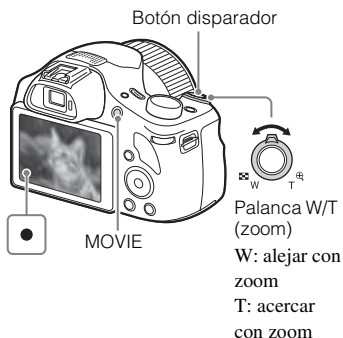

Toma de imágenes fijas

- 1 Pulse el botón disparador hasta la mitad para enfocar.
Cuando la imagen está enfocada, suena un pitido y se ilumina el indicador ●.
- 2 Pulse el botón disparador a fondo para tomar una imagen.

Toma de películas

- 1 Pulse el botón MOVIE (Película) para comenzar a grabar.
 - Utilice la palanca W/T (zoom) para cambiar la escala de zoom.
- 2 Pulse el botón MOVIE de nuevo para detener la grabación.

Notas

- No suba el flash manualmente. Se podría ocasionar un mal funcionamiento.
- Cuando utilice la función de zoom mientras toma una película, se grabará el sonido del funcionamiento de la cámara. Es posible que también se grabe el sonido de funcionamiento del botón MOVIE cuando termine la grabación de película.
- La amplitud de la toma panorámica podrá reducirse, dependiendo del motivo o la manera en que éste sea tomado. Por lo tanto, aun cuando [360°] esté ajustado para toma panorámica, la imagen grabada podrá ser de menos de 360 grados.

- Para el tiempo de toma continua de una grabación de película, consulte “Número de imágenes fijas y tiempo grabable de películas” (página 31). Cuando termine la grabación de película, puede volver a grabar pulsando el botón MOVIE otra vez. Es posible que la grabación se detenga para proteger la cámara dependiendo de la temperatura ambiente.

Visionado de imágenes

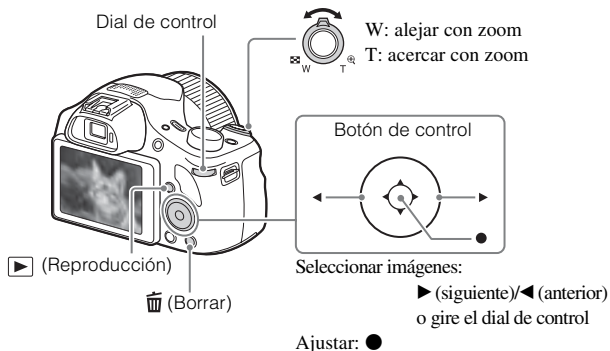

ES

1 Pulse el botón ▶ (Reproducción).

- Cuando se reproduzcan en esta cámara imágenes de una tarjeta de memoria grabadas con otras cámaras, aparecerá la pantalla de registro para el archivo de datos.

■ Selección de la imagen siguiente/anterior

Seleccione una imagen pulsando ▶ (siguiente)/◀ (anterior) del botón de control. Pulse ● en el centro del botón de control para ver películas.

■ Borrado de una imagen

- ① Pulse el botón 🗑️ (Borrar).
- ② Seleccione [Borrar] con ▲ del botón de control, después pulse ●.

■ Retorno a la toma de imágenes

Pulse el botón disparador hasta la mitad.

ES
21

Presentación de otras funciones

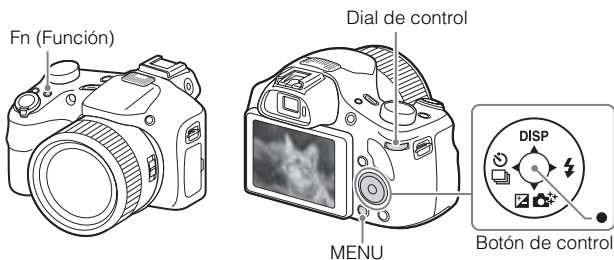

■ Botón de control

DISP (Mostrar contenido): Le permite cambiar la visualización en pantalla.

📷 / 📷 (Modo manejo): Le permite cambiar entre los métodos de toma de imagen, como toma única, toma continua o toma con variación.

📷 (Compensar exp.): Le permite compensar la exposición y el brillo para toda la imagen.

📷+ (Creatividad fotogr.): Le permite utilizar la cámara intuitivamente y tomar imágenes creativas fácilmente.

⚡ (Modo flash): Le permite seleccionar un modo de flash para imágenes fijas.

● (AF de bloqueo): La cámara sigue al motivo y ajusta el enfoque automáticamente incluso cuando el motivo se está moviendo.

■ Botón Fn (Función)

Le permite registrar 12 funciones e invocar esas funciones cuando toma imágenes.







- ① Pulse el botón Fn (Función).
- ② Seleccione la función deseada pulsando ▲/▼/◀/▶ del botón de control.
- ③ Seleccione el valor de ajuste girando el dial de control.





■ Dial de control

Puede cambiar instantáneamente el ajuste apropiado para cada modo de toma simplemente girando el dial de control.

■ Elementos de menú

📷 (Ajustes de cámara)

 Tamaño imagen	Selecciona el tamaño de las imágenes fijas.
 Relación aspecto	Selecciona la relación de aspecto para las imágenes fijas.
 Calidad	Ajusta la calidad de imagen para las imágenes fijas.
Panorama: tamaño	Selecciona el tamaño de las imágenes panorámicas.
Panorama: dirección	Ajusta la dirección de toma de imagen para las imágenes panorámicas.
 Formato archivo	Selecciona el formato de archivo de película.
 Grabar ajuste	Selecciona el tamaño de fotograma de la película grabada.
Modo manejo	Ajusta el modo de manejo, tal como para toma continua.
Modo flash	Establece los ajustes del flash.
Compensac. flash	Ajusta la intensidad de la luz del flash.
Reducción ojos rojos	Reduce el efecto de ojos rojos cuando se utiliza el flash.
Área de enfoque	Selecciona el área de enfoque.
 Iluminador AF	Ajusta el iluminador AF, que provee luz a una escena oscura para ayudar a enfocarla.
Compensar exp.	Compensa el brillo de toda la imagen.
ISO	Ajusta la sensibilidad luminosa.
Modo medición	Selecciona el modo de medición que establece la parte del motivo que se mide para determinar la exposición.
Balance blanco	Ajusta los tonos de color de una imagen.
DRO/HDR automát.	Compensa automáticamente el brillo y el contraste.
Estilo creativo	Selecciona el procesamiento de imagen deseado.
Efecto de foto	Selecciona el filtro de efecto deseado para lograr una expresión más impresionante y artística.

Amplific. enfoque	Amplía la imagen antes de hacer la toma para que pueda comprobar el enfoque detalladamente.
 RR ISO Alta	Ajusta el procesamiento de reducción de ruido para la toma de imágenes de alta sensibilidad.
AF de bloqueo	Ajusta la función para seguir un motivo y continuar enfocando.
Sonrisa/Detec. cara	Selecciona para detectar caras y hacer varios ajustes automáticamente. Ajusta para liberar el obturador automáticamente cuando se detecta una sonrisa.
 Efecto piel suave	Ajusta el Efecto piel suave y el nivel de efecto.
 Encuadre autom.	Analiza la escena cuando se capturan caras, primeros planos, o motivos seguidos con la función AF de bloqueo, y automáticamente recorta y guarda otra copia de la imagen con una composición más impresionante.
Selección escena	Selecciona ajustes predeterminados para adaptarlos a diversas condiciones de escena.
Película	Selecciona el modo de toma de imagen según el motivo o el efecto.
 SteadyShot	Ajusta SteadyShot para tomar películas.
 Auto obtur. lento	Establece la función que ajusta automáticamente el tiempo de exposición según el brillo del entorno en modo película.
Nivel referencia mic	Establece el nivel de referencia del micrófono cuando se graban películas.
Reducc. ruido viento	Reduce el ruido del viento durante la grabación de películas.
Consejos de toma	Visualiza la lista de consejos para la toma de imagen.
Memoria	Registra los modos o ajustes de la cámara deseados.

(Ajustes personalizad.)

 Asistencia MF	Visualiza una imagen ampliada cuando se enfoca manualmente.
Tiempo aum. enfoq.	Ajusta el tiempo durante el que la imagen se mostrará ampliada.

Línea de cuadrícula	Ajusta una visualización de línea de cuadrícula para permitir alinear con el contorno de una estructura.
Rev.automática	Ajusta la revisión automática para visualizar la imagen capturada después de hacer la toma.
Nivel de resalte	Resalta el contorno de los rangos de enfoque con un color específico cuando se enfoca manualmente.
Color de resalte	Ajusta el color utilizado en la función de resalte.
Guía ajuste exposic.	Ajusta la guía que se visualiza cuando se cambian ajustes de exposición en la pantalla de toma.
Ajuste de zoom	Ajusta si se utilizan o no el zoom de imagen clara y el zoom digital cuando se usa el zoom.
FINDER/MONITOR	Ajusta el método para cambiar entre el visor y la pantalla.
 Inscribir fecha	Ajusta si debe grabarse la fecha de una toma en la imagen fija.
Ajustes menú func.	Personaliza las funciones visualizadas cuando se pulsa el botón Fn (Función).
Ajuste tecla person.	Asigna una función deseada al botón.
Botón MOVIE	Ajusta si se activa siempre o no el botón MOVIE.

ES

(Inalámbrico)

Enviar a smartphone	Transfiere imágenes para visualizar en un smartphone.
Enviar a ordenador	Hace una copia de seguridad de las imágenes transfiriéndolas a un ordenador conectado a una red.
Ver en TV	Puede ver imágenes en un televisor que pueda conectarse a la red.
Un solo toque (NFC)	Asigna una aplicación a Un solo toque (NFC). Puede invocar la aplicación cuando toma imagen tocando la cámara con un smartphone que admita NFC.
Modo avión	Puede ajustar este dispositivo para que no realice comunicaciones inalámbricas y funciones GPS.
WPS Push	Puede registrar el punto de acceso en la cámara fácilmente pulsando el botón WPS.

ES
25

Conf. punto acceso	Puede registrar su punto de acceso manualmente.
Edit. Nombre Dispos.	Puede cambiar el nombre de dispositivo bajo Wi-Fi Direct. etc.
Mostr. Direcc. MAC	Visualiza la dirección MAC de la cámara.
Rest. SSID/Cntrsñ	Restaura el nombre SSID y la contraseña para la conexión del smartphone.
Restablecer conf. red	Restaura todos los ajustes de red.

(Aplicación)

Lista de aplicaciones	Visualiza la lista de aplicaciones. Puede seleccionar la aplicación que quiere utilizar.
Presentación	Visualiza instrucciones sobre la utilización de la aplicación.

(Reproducción)

Borrar	Borra una imagen.
Modo visualización	Ajusta la forma en que se agrupan las imágenes para la reproducción.
Índice imágenes	Visualiza múltiples imágenes al mismo tiempo.
Diapositivas	Muestra un pase de diapositivas.
Rotar	Gira la imagen.
 Aumentar	Amplía las imágenes de reproducción.
Repr. imagen fija 4K	Emite imágenes fijas en resolución 4K a un televisor conectado mediante HDMI que admite 4K.
Proteger	Protege las imágenes.
Aj. intervalo animac.	Ajusta el intervalo para mostrar el seguimiento de motivos en [Capt. animac. video], donde será mostrado el seguimiento del movimiento del motivo cuando se reproduzcan películas.
Especific. Impresión	Añade una orden de impresión a una imagen fija.

(Ajustes)

Brillo de monitor	Ajusta el brillo de la pantalla.
-------------------	----------------------------------

Ajustes de volumen	Ajusta el volumen para la reproducción de películas.
Señales audio	Ajusta los sonidos de funcionamiento de la cámara.
Ajustes GPS (DSC-HX400V solamente)	Ajusta la función GPS.
Ajustes de carga	Ajusta la función de subida de datos a Internet de la cámara cuando se utiliza una tarjeta Eye-Fi.
Menú mosaico	Ajusta si se visualiza o no el menú de títulos cada vez que pulsa el botón MENU.
Guía dial de modo	Activa o desactiva la guía del dial de modo (la explicación de cada modo de toma).
Calidad visual	Ajusta la calidad de la visualización.
Hora inic. ahor. ener.	Ajusta el tiempo a transcurrir hasta que la cámara se apaga automáticamente.
Selector PAL/NTSC (solamente para modelos compatibles con 1080 50i)	Cambiando el formato de televisión del dispositivo, es posible tomar imágenes en un formato de película diferente.
Modo demostración	Ajusta la reproducción de película de demostración a activado o desactivado.
Resolución HDMI	Ajusta la resolución cuando se conecta la cámara a un televisor HDMI.
CTRL.POR HDMI	Controla la cámara desde un televisor compatible con BRAVIA™ Sync.
Conexión USB	Ajusta el método de conexión USB.
Ajuste USB LUN	Realza la compatibilidad limitando las funciones de la conexión USB.
Alimentación USB	Ajusta si se suministra alimentación o no a través de la conexión USB.
 Idioma	Selecciona el idioma.
Ajuste fecha/hora	Ajusta la fecha y la hora, y el horario de verano.
Configuración área	Ajusta la ubicación de utilización.
Formatear	Formatea la tarjeta de memoria.

Número archivo	Ajusta el método utilizado para asignar números de archivo a imágenes fijas y películas.
Selec. carpeta grab.	Cambia la carpeta seleccionada para almacenar imágenes.
Carpeta nueva	Crea una carpeta nueva para guardar imágenes fijas y películas (MP4).
Nombre carpeta	Ajusta el nombre de carpeta para imágenes fijas.
Recuperar BD imág.	Recupera el archivo de base de datos de imagen y habilita la grabación y la reproducción.
Ver info del soporte	Visualiza el tiempo de grabación restante de películas y el número de imágenes fijas que se pueden grabar en la tarjeta de memoria.
Versión	Visualiza la versión del software de la cámara.
Restablecer ajuste	Restablece los ajustes a sus valores predeterminados.

Características de PlayMemories Home™

El software PlayMemories Home le permite importar imágenes fijas y películas a su ordenador y utilizarlas. Para importar películas AVCHD a su ordenador se requiere PlayMemories Home.

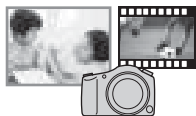

Importar imágenes desde su cámara



Reproducción de imágenes importadas



ES

Para Windows, también están disponibles las funciones siguientes:

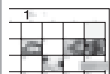

Visionado de imágenes en un calendario



Creación de discos de película



Subida de imágenes a servicios de Internet

Compartir imágenes en PlayMemories Online™



Notas

- Se necesita una conexión a Internet para instalar PlayMemories Home.
- Para utilizar PlayMemories Online u otros servicios de la red se requiere una conexión a Internet. Es posible que PlayMemories Online u otros servicios de la red no estén disponibles en algunos países o regiones.
- Para aplicaciones de Mac, utilice la URL siguiente:
<http://www.sony.co.jp/imsoft/Mac/>
- Si el software PMB (Picture Motion Browser), suministrado con modelos lanzados antes de 2011, ya ha sido instalado en su ordenador, PlayMemories Home lo sobrescribirá durante la instalación. Utilice PlayMemories Home, el software sucesor de PMB.

■ Requisitos del sistema

Puede encontrar los requisitos del sistema para el software en la URL siguiente:

www.sony.net/pcenv/



■ Instalación de PlayMemories Home en un ordenador

- 1 Utilizando el explorador de Internet de su ordenador, vaya a la URL siguiente, después instale PlayMemories Home.



www.sony.net/pm/

- Para más detalles sobre PlayMemories Home, consulte la siguiente página de soporte de PlayMemories Home (inglés solamente): <http://www.sony.co.jp/pmh-se/>
- Cuando se haya completado la instalación, se iniciará PlayMemories Home.

- 2 Conecte la cámara a su ordenador, utilizando el cable micro USB (suministrado).

- Encienda la cámara.
 - Es posible que se instalen funciones nuevas en PlayMemories Home. Conecte la cámara a su ordenador aunque PlayMemories Home ya esté instalado en su ordenador.
-

Notas

- No desconecte el cable micro USB (suministrado) de la cámara mientras esté visualizada la pantalla de operación o la pantalla de acceso. Si lo hace podrá dañar los datos.
- Para desconectar la cámara del ordenador, haga clic en  de la bandeja de tareas, después haga clic en  (icono de desconexión). Para Windows Vista, haga clic en  de la bandeja de tareas.

Para añadir funciones a la cámara

Puede añadir las funciones deseadas a su cámara conectándose al sitio web de descarga de aplicaciones  (PlayMemories Camera Apps™) a través de Internet.

<http://www.sony.net/pmca>

- Después de instalar una aplicación, puede invocar la aplicación tocando la marca N de la cámara con un smartphone Android que admita NFC, utilizando la función [Un solo toque (NFC)].

ES

Número de imágenes fijas y tiempo grabable de películas

El número de imágenes fijas y el tiempo grabable podrán variar dependiendo de las condiciones de la toma y de la tarjeta de memoria.

■ Imágenes fijas

 **Tamaño imagen**: L: 20M

Cuando  **Relación aspecto**] está ajustado a [4:3]*

Calidad \ Capacidad	2 GB
Estándar	295 imágenes
Fina	200 imágenes

* Cuando  **Relación aspecto**] está ajustado a algo distinto de [4:3], puede grabar más imágenes de las que se muestran arriba.

■ Películas

La tabla de abajo muestra los tiempos de grabación máximos aproximados. Son los tiempos totales para todos los archivos de película. Es posible tomar imágenes continuamente durante 29 minutos aproximadamente (un límite específico del producto). El tiempo de grabación continua máximo de una película de formato MP4 (12M) es de unos 15 minutos (limitado por la restricción de tamaño de archivo de 2 GB)

(h (hora), min (minuto))

Grabar ajuste \ Capacidad	2 GB
60i 24M(FX)/50i 24M(FX)	10 min
60i 17M(FH)/50i 17M(FH)	10 min
60p 28M(PS)/50p 28M(PS)	9 min
24p 24M(FX)/25p 24M(FX)	10 min
24p 17M(FH)/25p 17M(FH)	10 min
1 440×1 080 12M	15 min
VGA 3M	1 h 10 min

- El tiempo grabable para películas varía porque la cámara está equipada con VBR (Velocidad de bits variable), que ajusta automáticamente la calidad de imagen dependiendo de la escena que se está tomando. Cuando grabe un motivo que se mueve rápidamente, la imagen será más clara pero el tiempo grabable será más corto porque se requiere más memoria para grabar. El tiempo grabable también varía dependiendo de las condiciones de la toma, del motivo o de los ajustes de calidad y tamaño de imagen.

Notas sobre la utilización de la cámara

Funciones incorporadas en esta cámara

- Este manual describe los dispositivos compatibles con 1080 60i y los dispositivos compatibles con 1080 50i.
 - Para determinar si su cámara admite la función GPS, compruebe el nombre de modelo de su cámara.
Compatible con GPS: DSC-HX400V
Incompatible con GPS: DSC-HX400
 - Para comprobar si su cámara es un dispositivo compatible con 1080 60i o compatible con 1080 50i, busque las siguientes marcas en la parte inferior de la cámara.
Dispositivo compatible con 1080 60i: 60i
Dispositivo compatible con 1080 50i: 50i
- Esta cámara es compatible con películas de formato 1080 60p o 50p. A diferencia de los modos de grabación estándar usados hasta ahora, que graban en un método entrelazado, esta cámara graba utilizando un método progresivo. Esto aumenta la resolución, y proporciona una imagen más uniforme y más realista.
- Mientras esté a bordo de un avión, ajuste [Modo avión] a [Activar].

Acerca de los dispositivos compatibles con GPS (DSC-HX400V solamente)

- Utilice el GPS de acuerdo con los reglamentos de los países y regiones donde lo utilice.
- Si no quiere grabar la información de ubicación, ajuste [Act./Desact. GPS] a [Desactivar].

Acerca de la utilización y el cuidado

Evite un manejo brusco, desmontaje, modificación, golpes físicos, o impactos tales como golpear, dejar caer o pisar el producto. Sea particularmente cuidadoso con el objetivo.

Objetivo ZEISS

La cámara está equipada con un objetivo ZEISS que puede reproducir imágenes nítidas con excelente contraste. El objetivo de la cámara ha sido fabricado bajo el sistema de garantía de calidad certificado por ZEISS de acuerdo con las normas de calidad de ZEISS en Alemania.

Notas sobre la grabación/reproducción

- Antes de comenzar a grabar, realice una grabación de prueba para asegurarse de que la cámara funciona correctamente.
- La cámara no está hecha a prueba de polvo, ni a prueba de salpicaduras, ni a prueba de agua.
- No dirija la cámara hacia el sol u otra fuente de luz brillante. Podrá ocasionar un mal funcionamiento de la cámara.
- Si se produce condensación de humedad, elimínela antes de utilizar la cámara.

- No agite ni golpee la cámara. Podrá ocasionar un mal funcionamiento y no poder grabar imágenes. Además, el soporte de grabación podrá volverse inutilizable o los datos de imagen podrán dañarse.

No utilice o almacene la cámara en los siguientes lugares

- En un lugar muy caluroso, frío o húmedo
En lugares como un automóvil aparcado al sol, es posible que el cuerpo de la cámara se deforme. Esto podría ocasionar un mal funcionamiento.
- Bajo la luz solar directa o cerca de una estufa
El cuerpo de la cámara puede decolorarse o deformarse, y esto puede ocasionar un mal funcionamiento.
- En un lugar expuesto a temblores o vibración
- Cerca de un lugar que genere ondas de radio intensas, emita radiación o su magnetismo sea fuerte.
En tales lugares, la cámara podrá no grabar o reproducir imágenes debidamente.
- En lugares arenosos o polvorientos
Procure que no entre en la cámara arena o polvo. Esto puede ocasionar un mal funcionamiento en la cámara, y en algunos casos este mal funcionamiento no puede repararse.

Notas sobre la pantalla, el visor electrónico y el objetivo

- La pantalla y el visor electrónico están fabricados utilizando tecnología de muy alta precisión, y más del 99,99% de los píxeles son operativos para uso efectivo. Sin embargo, es posible que aparezcan algunos puntos diminutos negros y/o brillantes (de color blanco, rojo, azul o verde) en la pantalla y en el visor electrónico. Estos puntos son el resultado normal del proceso de fabricación, y no afectan a la grabación.
- Tenga cuidado de que sus dedos u otros objetos no sean pillados en el objetivo cuando este esté funcionando.

Notas acerca del flash

- No transporte la cámara cogiéndola por la unidad de flash, ni utilice fuerza excesiva en ella.
- Si entra agua, polvo o arena en la unidad de flash cuando está abierta, podrá ocasionar un mal funcionamiento.
- Tenga cuidado de que su dedo no se encuentre en medio cuando empuje el flash hacia abajo.

Acerca de la temperatura de la cámara

Es posible que la cámara y la batería se sobrecalienten debido al uso continuo, pero no se trata de un fallo de funcionamiento.

Acerca de la protección de recalentamiento

Dependiendo de la temperatura de la cámara y de la batería, es posible que no pueda grabar películas o que la alimentación se desconecte automáticamente para proteger la cámara.

Antes de que se desconecte la alimentación o de que no pueda grabar más películas se visualizará un mensaje en la pantalla. En este caso, deje la alimentación desconectada y espere hasta que la temperatura de la cámara y de la batería haya bajado. Si conecta la alimentación sin dejar que la cámara y la batería se hayan enfriado suficientemente, la alimentación podrá desconectarse otra vez o es posible que no pueda grabar películas.

Acerca de la carga de la batería

- Si carga una batería que no ha sido utilizada durante largo tiempo, es posible que no pueda cargarla a la capacidad apropiada. Esto se debe a las características de la batería. Cargue la batería otra vez.
- Las baterías que no hayan sido utilizadas durante más de un año podrán haberse deteriorado.

Aviso sobre los derechos de autor

Los programas de televisión, películas, cintas de vídeo y demás materiales pueden estar protegidos por copyright. La grabación no autorizada de tales materiales puede ir en contra de los artículos de las leyes de copyright.

No hay garantía en el caso de que se dañe el contenido o se produzcan fallos de grabación

Sony no puede proveer garantía en el caso de un fallo de grabación o la pérdida del contenido grabado debido a un mal funcionamiento de la cámara o del soporte de grabación, etc.

Limpieza de la superficie de la cámara

Limpie la superficie de la cámara con un paño suave ligeramente humedecido con agua, después limpie la superficie con un paño seco. Para evitar dañar el acabado o la envoltura:

- No exponga la cámara a productos químicos tales como diluyente, bencina, alcohol, paños desechables, repelente de insectos, bronceador o insecticida.

Mantenimiento de la pantalla

- La crema para manos o hidratante dejada en la pantalla podrá disolver su recubrimiento. Si deja cualquier resto en la pantalla, límpielo inmediatamente.
- Si limpia con fuerza con un pañuelo de papel u otros materiales podrá dañar el recubrimiento.
- Si en la pantalla hay adheridas huellas dactilares o suciedad, se recomienda quitar con cuidado cualquier suciedad y después limpiar la pantalla con un paño suave.

Notas sobre la LAN inalámbrica

Nosotros no asumimos ninguna responsabilidad en absoluto por cualquier daño causado por el acceso no autorizado a, o uso no autorizado de, destinos cargados en la cámara, que resulten en pérdida o hurto.

Especificaciones

Cámara

[Sistema]

Dispositivo de imagen: Sensor de 7,82 mm (tipo 1/2,3) Exmor R™ CMOS

Número total de píxeles de la cámara: Aprox. 21,1 Megapíxeles

Número efectivo de píxeles de la cámara:

Aprox. 20,4 Megapíxeles

Objetivo: Objetivo zoom ZEISS Vario-Sonnar T* 50×

f = 4,3 mm – 215 mm (24 mm – 1 200 mm (equivalente a película de 35 mm))

F2,8 (W) – F6,3 (T)

Mientras se toman películas (16:9): 26,5 mm – 1 325 mm*¹

Mientras se toman películas (4:3): 32,5 mm – 1 625 mm*¹

*¹ Cuando [SteadyShot] está ajustado a [Estándar]

Diámetro del filtro: 55 mm

SteadyShot: Óptico

Formato de archivo:

Imágenes fijas: Cumple con JPEG (DCF, Exif, MPF Baseline), compatible con DPOF

Películas (Formato AVCHD):

Compatible con formato AVCHD versión 2,0

Vídeo: MPEG-4 AVC/H.264

Audio: Dolby Digital 2 canales, equipado con Dolby Digital Stereo Creator

- Fabricado bajo licencia de Dolby Laboratories.

Películas (Formato MP4):

Vídeo: MPEG-4 AVC/H.264

Audio: MPEG-4 AAC-LC 2 canales

Soporte de grabación: Memory Stick PRO Duo, Memory Stick Micro, tarjetas SD, tarjetas de memoria microSD

Flash: Alcance del flash (sensibilidad ISO (Índice de exposición recomendado) ajustado a Auto): Aprox. 0,5 m a 8,5 m (W)/Aprox. 2,4 m a 3,5 m (T)

[Conectores de entrada y salida]

Conector HDMI: Toma micro HDMI
Terminal multi/micro USB*:

Comunicación USB

Comunicación USB: Hi-Speed USB (USB 2.0)

* Admite dispositivo compatible con micro USB.

[Visor]

Tipo: Visor electrónico

Número total de puntos:

Equivalente a 201 600 puntos

Cobertura de cuadro: 100%

[Pantalla]

Pantalla LCD:

Unidad TFT de 7,5 cm (tipo 3,0)

Número total de puntos:

921 600 puntos

[Alimentación, general]

Alimentación: Batería recargable

NP-BX1, cc 3,6 V

Adaptador de ca (FUENTE DE ALIMENTACIÓN) AC-UB10C/UB10D, cc 5 V

Consumo:

Aprox. 1,4 W (durante la toma con la pantalla LCD)

Aprox. 1,1 W (durante la toma con el visor)

Temperatura de funcionamiento:

De 0 °C a 40 °C

Temperatura de almacenamiento:

De -20 °C a +60 °C

Dimensiones (cumple con CIPA):

129,6 mm × 93,2 mm × 103,2 mm
(An/Al/Pr)

Peso (cumple con CIPA) (Aprox.):

660 g (incluyendo batería NP-BX1, Memory Stick PRO Duo)

Micrófono: Estéreo

Altavoz: Monoaural

Exif Print: Compatible

PRINT Image Matching III:

Compatible

[LAN inalámbrica]

Estándar admitido: IEEE 802.11 b/g/n

Frecuencia: 2,4 GHz

Protocolos de seguridad admitidos:

WEP/WPA-PSK/WPA2-PSK

Método de configuración: WPS (Wi-Fi

Protected Setup) / manual

Método de acceso: Modo

Infraestructura

NFC: cumple con NFC Forum Type 3

Tag

Adaptador de ca (FUENTE DE ALIMENTACIÓN) AC-UB10C/UB10D

Alimentación: ca 100 V a 240 V 50 Hz/

60 Hz 70 mA

Tensión de salida: cc 5 V 0,5 A

Temperatura de funcionamiento:

De 0 °C a 40 °C

Temperatura de almacenamiento:

De -20 °C a +60 °C

Dimensiones (Aprox.):

50 mm × 22 mm × 54 mm

(An/Al/Pr)

Batería recargable NP-BX1

Tipo de batería: batería de iones de litio

Tensión máxima: cc 4,2 V

Tensión nominal: cc 3,6 V

Tensión de carga máxima: cc 4,2 V

Corriente de carga máxima: 1,89 A

Capacidad: 4,5 Wh (1 240 mAh)

El diseño y las especificaciones están sujetos a cambios sin previo aviso.

ES

Marcas comerciales

- Memory Stick y  son marcas comerciales o marcas comerciales registradas de Sony Corporation.
- “AVCHD Progressive” y el logotipo de “AVCHD Progressive” son marcas comerciales de Panasonic Corporation y Sony Corporation.
- Dolby y el símbolo de la doble D son marcas comerciales de Dolby Laboratories.
- Los términos HDMI y HDMI High-Definition Multimedia Interface, y el logotipo de HDMI son marcas comerciales o marcas comerciales registradas de HDMI Licensing LLC en los Estados Unidos y otros países.
- Windows y Windows Vista son marcas comerciales registradas de Microsoft Corporation en los Estados Unidos y/u otros países.
- Mac es una marca comercial registrada de Apple Inc. en los Estados Unidos y en otros países.
- iOS es una marca comercial registrada o marca comercial de Cisco Systems, Inc.
- iPhone y iPad son marcas comerciales registradas de Apple Inc. en los Estados Unidos y en otros países.
- El logotipo de SDXC es una marca comercial de SD-3C, LLC.
- Android y Google Play son marcas comerciales de Google Inc.
- Wi-Fi, el logotipo de Wi-Fi y Wi-Fi PROTECTED SET-UP son marcas comerciales registradas de Wi-Fi Alliance.
- N Mark es una marca comercial o una marca comercial registrada de NFC Forum, Inc. en los Estados Unidos y en otros países.

- DLNA y DLNA CERTIFIED son marcas comerciales de Digital Living Network Alliance.
- Facebook y el logotipo de “f” son marcas comerciales o marcas comerciales registradas de Facebook, Inc.
- YouTube y el logotipo de YouTube son marcas comerciales o marcas comerciales registradas de Google Inc.
- Eye-Fi es una marca comercial de Eye-Fi, Inc.
- Además, los nombres de sistemas y productos utilizados en este manual son, en general, marcas comerciales o marcas comerciales registradas de sus respectivos desarrolladores o fabricantes. Sin embargo, las marcas TM o [®] podrán no ser utilizadas en todos los casos en este manual.



En la página Web de atención al cliente puede encontrar información adicional sobre este producto y respuesta a las preguntas hechas con más frecuencia.

<http://www.sony.net/>

Saber mais sobre a câmara (“Guia de Ajuda”)



“Guia de Ajuda” é um manual on-line. Consulte-o para instruções aprofundadas sobre muitas das funções da câmara.

- ① Acesse à página de apoio da Sony.
<http://www.sony.net/SonyInfo/Support/>
- ② Selecione o seu país ou região.
- ③ Pesquise o nome de modelo da sua câmara na página de apoio.
 - Verifique o nome de modelo na parte inferior da sua câmara.

Visualizar o Guia

Esta câmara está equipada com um manual de instruções incorporado.

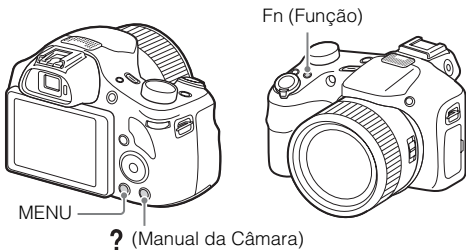

Manual da Câmera

A câmara exibe explicações sobre os itens do MENU/Fn (Função) e os valores de definição.

- ① Carregue no botão MENU ou no botão Fn (Função).
- ② Selecione o item desejado, depois prima o botão ? (Manual da Câmera).

Sugestão de fotografia

A câmara apresenta sugestões de fotografia para o modo de fotografia selecionado.

- ① Prima o botão **?** (Manual da Câmara) no modo de fotografia.
- ② Selecione a sugestão de fotografia desejada, depois prima **●** no botão de controlo.

A sugestão de fotografia é apresentada.

- Pode percorrer o ecrã usando **▲/▼** e alterar as sugestões de fotografia usando **◀/▶**.

PT

AVISO

Para reduzir o risco de incêndio ou choque elétrico, não exponha a unidade à chuva ou à humidade.

INSTRUÇÕES DE SEGURANÇA IMPORTANTES -GUARDE ESTAS INSTRUÇÕES PERIGO PARA REDUZIR O RISCO DE INCÊNDIO OU CHOQUE ELÉTRICO, SIGA CUIDADOSAMENTE ESTAS INSTRUÇÕES

ATENÇÃO

| Bateria

Se a bateria for indevidamente utilizada, a mesma pode rebentar, provocar um incêndio ou queimaduras químicas. Tenha em atenção as seguintes precauções.

- Não desmonte.
- Não esmague nem exponha a bateria a nenhum choque ou força como martelar, deixar cair, ou pisar a bateria.
- Não cause curto-circuitos e não toque com objetos metálicos nos terminais da bateria.
- Não exponha a uma temperatura superior a 60 °C como, por exemplo, à luz solar direta ou dentro de um automóvel estacionado ao sol.
- Não proceda à incineração nem queime.
- Não manuseie baterias de íões de lítio danificadas ou que estejam a derramar líquido.

- Certifique-se de que carrega a bateria, utilizando um carregador de bateria Sony autêntico ou um dispositivo que possa fazê-lo.
- Mantenha a bateria fora do alcance das crianças.
- Não molhe a bateria.
- Substitua-a apenas por outra do mesmo tipo ou por um tipo equivalente recomendado pela Sony.
- Desfaça-se imediatamente de baterias usadas, tal como descrito nas instruções.

Adaptador de CA

Use a tomada de parede próxima quando usar o Adaptador de CA. Desligue imediatamente o Adaptador de CA da tomada de parede se ocorrer qualquer mau funcionamento durante a utilização do aparelho.

Aviso para os clientes na Europa

Nota para os clientes nos países que apliquem as Diretivas da UE

Fabricante: Sony Corporation, 1-7-1 Konan Minato-ku Tokyo, 108-0075 Japão

Para a conformidade dos produtos na EU: Sony Deutschland GmbH, Hedelfinger Strasse 61, 70327 Stuttgart, Alemanha



Pelo presente, a Sony Corporation declara que este equipamento está conforme com os requisitos essenciais e outras disposições da Diretiva 1999/5/CE. Para mais informações, por favor consulte o seguinte URL:
<http://www.compliance.sony.de/>

Nota

Se a transferência de dados for interrompida a meio (falhar) devido a interferências eletromagnéticas ou eletricidade estática, reinicie a aplicação ou desligue e volte a ligar o cabo de comunicação (USB, etc.) de novo.

Este produto foi testado e está em conformidade com os limites estabelecidos no regulamento EMC relativamente à utilização de cabos com comprimento inferior a 3 metros.

Os campos magnéticos em frequências específicas podem influenciar a imagem e o som desta unidade.

I Tratamento de pilhas e equipamentos elétricos e eletrônicos no final da sua vida útil (Aplicável na União Europeia e em países Europeus com sistemas de recolha seletiva de resíduos)



Este símbolo, colocado no produto na pilha ou na sua embalagem, indica que estes produtos e pilhas não devem ser tratados como resíduos urbanos indiferenciados.

Em determinadas pilhas este símbolo pode ser usado em combinação com um símbolo químico. Os símbolos químicos para o mercúrio (Hg) ou chumbo (Pb) são adicionados se a pilha contiver mais de 0,0005% em

mercúrio ou 0,004% em chumbo.

Devem antes ser colocados num ponto de recolha destinado a resíduos de pilhas e acumuladores.

Assegurando-se que estes produtos e pilhas são corretamente depositadas, irá prevenir potenciais consequências negativas para o ambiente bem como para a saúde, que de outra forma poderiam ocorrer pelo mau manuseamento destes resíduos. A reciclagem dos materiais contribuirá para a conservação dos recursos naturais.

Se por motivos de segurança, desempenho ou proteção de dados, os produtos a necessitarem de uma ligação permanente a uma pilha integrada, esta só deve ser substituída por profissionais qualificados.

Acabado o período de vida útil dos produtos, coloque-os no ponto de recolha de produtos elétricos/eletrônicos de forma a garantir o tratamento adequado da bateria integrada.

Para as restantes pilhas, por favor, consulte as instruções do equipamento sobre a remoção da mesma. Deposite a bateria num ponto de recolha destinado a resíduos de pilhas e baterias.

Para informações mais detalhadas sobre a reciclagem deste produto, por favor contacte o município onde reside, os serviços de recolha de resíduos da sua área ou a loja onde adquiriu o produto ou a pilha.

PT

Verificação dos itens fornecidos

O número entre parênteses indica o número de peças.

- Câmara (1)
- Bateria recarregável NP-BX1 (1)
- Cabo micro USB (1)
- Transformador de CA AC-UB10C/UB10D (1)
- Cabo de alimentação (não fornecido nos EUA e Canadá) (1)
- Correia de ombro (1)
- Tampa da objetiva (1)
- Tampa da sapata (1) (Colocada na câmara)
- Manual de instruções (Este manual) (1)
- Wi-Fi Connection/One-touch (NFC) Guide (1)

Este guia explica as funções que exigem uma ligação Wi-Fi.

Identificação dos componentes

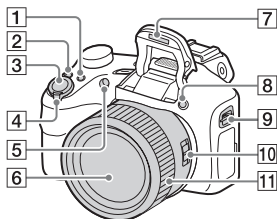

- 1** Para fotografar: Botão Fn (Função)
Para visualização: Botão (Env. p/ Smartphone)
- 2** Botão CUSTOM (Personalizar)
 - Pode atribuir uma função desejada ao botão CUSTOM.
- 3** Botão do obturador
- 4** Para fotografar: Alavanca W/T (zoom)
Para visualização: Alavanca (Índice)/alavanca (zoom de reprodução)
- 5** Luz do temporizador automático/Illuminador AF
- 6** Objétiva
- 7** Flash
 - Prima o botão (abertura do Flash) para usar o flash. O flash não abre automaticamente.
 - Quando não usar o flash, carregue nele para dentro do corpo da câmara.
- 8** Botão (abertura do Flash)
- 9** Gancho para a correia de ombro
- 10** Botão de Zoom/Foco
- 11** Anel manual

- Quando o botão de Zoom/Foco estiver definido para AF/ZOOM, rode o anel manual para executar a função de zoom.
- Quando o botão de Zoom/Foco estiver definido para MF ou DMF, rode o anel manual para ajustar o foco.

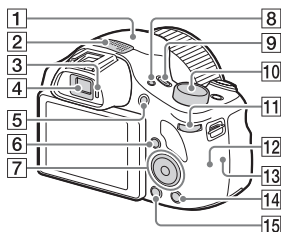

- 1** Recetor GPS (incorporado, DSC-HX400V apenas)
- 2** Microfone estéreo
- 3** Sensor dos olhos
- 4** Visor
 - Quando olha para o visor, o modo de visor é ativado, e quando afasta a cara do visor, o modo de visualização volta para o modo de ecrã.
- 5** Botão MOVIE (Filme)
- 6** Botão (Reprodução)
- 7** Botão de controlo
- 8** Botão FINDER/MONITOR
 - Este botão comuta para visualizar a imagem no ecrã ou no visor.
- 9** Botão ON/OFF (Alimentação) e luz de Alimentação/Carregamento

- 10** Seletor de modo
i (Auto inteligente)/
i+ (Auto superior)/
P (Programa auto)/
A (Prioridade abertura)/
S (Prioridade obturador)/
M (Exposição manual)/
1/2 (Rechamar memória)/
[ícone] (Filme)/i [ícone] (iVarrer
panorama)/SCN (Seleção de
cena)

11 Seletor de comando

12 Sensor Wi-Fi (incorporado)

13 [N] (marca N)

- Toque na marca quando liga a câmara a um smartphone equipado com a função NFC.
- NFC (Near Field Communication) é uma norma internacional de tecnologia de comunicação sem fios de curto alcance.

14 Botão ? (Manual da Câmera)/
[ícone] (Apagar)

15 Botão MENU

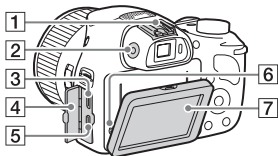

1 Sapata multi-interface*

2 Seletor de ajuste de dioptria

- Ajuste o seletor de ajuste de dioptria à sua visão até a visualização aparecer claramente no visor.

- Quando ajustar o nível de dioptria, aponte a câmara a uma área brilhante para facilitar o ajuste do nível de dioptria.

3 Multi Terminal/Terminal Micro USB*

- Suporta dispositivo compatível com Micro USB.

4 Tampa do conector

5 Micro tomada HDMI

6 Altifalante

7 Ecrã LCD

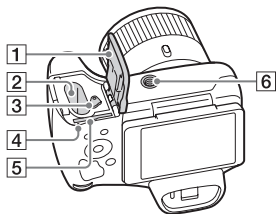

1 Tampa da bateria/cartão de memória

2 Ranhura de inserção da bateria

3 Alavanca de ejeção da bateria

4 Luz de acesso

5 Ranhura do cartão de memória

6 Orifício do encaixe do tripé

- Use um tripé com um parafuso com menos de 5,5 mm de comprimento. Caso contrário, não consegue prender firmemente a câmara, e podem ocorrer danos a esta.

* Para mais detalhes sobre acessórios compatíveis para a sapata multi-interface e o Multi Terminal/ Terminal Micro USB, visite o website da Sony, ou consulte o seu concessionário Sony ou serviço local de assistência Sony autorizado. Pode também utilizar acessórios que sejam compatíveis com a base para acessórios. Não se garantem as operações com acessórios de outros fabricantes.

 Multi
Interface Shoe

Accessory Shoe

Inserir a bateria

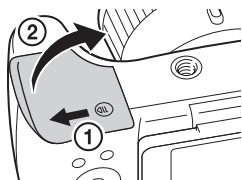

Alavanca de ejeção da bateria

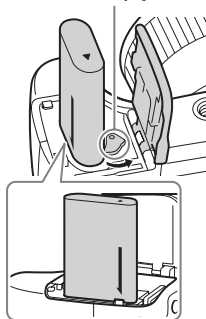

PT

1 Abra a cobertura.

2 Insira a bateria.

- Enquanto prime a alavanca de ejeção da bateria, insira a bateria como ilustrado. Certifique-se de que a alavanca de ejeção da bateria bloqueia após a inserção.
- Fechar a tampa com a bateria inserida incorretamente pode danificar a câmara.

Carregar o pack de baterias

Para clientes nos EUA e Canadá

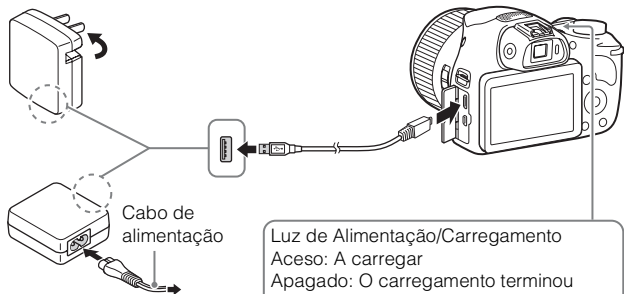

Para clientes nos países/
regiões que não os EUA e
Canadá

Luz de Alimentação/Carregamento
Aceso: A carregar
Apagado: O carregamento terminou
Intermitente:
Erro de carregamento ou o
carregamento parou temporariamente
porque a temperatura não está dentro
da variação correta

1 Ligue a câmera ao Transformador de CA (fornecido), utilizando o cabo micro USB (fornecido).

2 Ligue o Transformador de CA à tomada de parede.

A luz de Alimentação/Carregamento acende a cor de laranja e o carregamento inicia.

- Desligue a câmera enquanto carrega a bateria.
- Pode carregar a bateria mesmo quando estiver carregada parcialmente.
- Quando a luz de Alimentação/Carregamento pisca e o carregamento não tiver terminado, retire e volte a inserir o pack de baterias.

Notas

- Se a luz de Alimentação/Carregamento na câmara piscar quando o Transformador de CA estiver ligado à tomada de parede, isso indica que o carregamento parou temporariamente devido à temperatura estar fora da variação recomendada. Quando a temperatura regressa ao intervalo adequado, o carregamento reinicia-se. Recomendamos o carregamento da bateria a uma temperatura ambiente entre os 10 °C a 30 °C.
- A bateria pode não carregar eficazmente se a secção do terminal da bateria estiver suja. Neste caso, limpe qualquer pó ligeiramente usando um pano macio ou um cotonete para limpar a secção do terminal da bateria.
- Ligue o Transformador de CA (fornecido) à tomada de parede mais próxima. Se ocorrerem avarias enquanto usa o Transformador de CA, desligue imediatamente a ficha da tomada de parede para desligar da fonte de alimentação.
- Quando o carregamento tiver terminado, desligue o Transformador de CA da tomada de parede.
- Certifique-se de que usa apenas packs de baterias, cabo micro USB (fornecido) e Transformador de CA (fornecido) genuínos da Sony.

PT

Tempo de carregamento (Carga completa)

O tempo de carregamento é de aproximadamente 230 minutos usando o Transformador de CA (fornecido).

Notas

- O tempo de carregamento acima aplica-se quando carrega uma bateria totalmente descarregada a uma temperatura de 25 °C. O carregamento pode demorar mais tempo dependendo das condições de utilização e circunstâncias.

Carregamento através da ligação a um computador

O pack de baterias pode ser carregado ligando a câmara a um computador, utilizando o cabo micro USB.

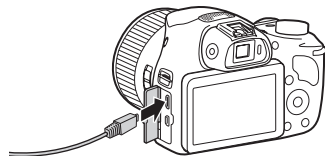

←
A uma tomada USB

- Se ligar a câmara a um computador quando a alimentação estiver ligada, a bateria não é carregada mas a câmara será alimentada pelo computador, o que lhe permite importar imagens para um computador sem se preocupar sobre se a bateria fica sem carga.

Notas

- Tome atenção aos seguintes pontos quando fizer o carregamento através de um computador:
 - Se a câmara for ligada a um computador portátil que não está ligado a uma fonte de alimentação, o nível de carga da bateria do computador portátil diminui. Não carregue durante um período alargado de tempo.
 - Não ligue/desligue nem reinicie o computador, nem o ative para sair do modo de suspensão quando uma ligação USB tiver sido estabelecida entre o computador e a câmara. Isso pode provocar a avaria da câmara. Antes de ligar/desligar, reiniciar o computador ou despertar o computador do modo de suspensão, desligue a câmara e o computador.
 - Não são dadas garantias quanto ao carregamento utilizando um computador personalizado ou um computador modificado.

■ Duração da bateria e número de imagens que podem ser gravadas e reproduzidas

		Duração da bateria	Número de imagens
Fotografia (imagens fixas)	Ecrã	Aprox. 150 min.	Aprox. 300 imagens
	Visor	Aprox. 190 min.	Aprox. 380 imagens
Filmagem típica de filme	Ecrã	Aprox. 50 min.	—
	Visor	Aprox. 55 min.	—
Filmagem contínua de filme	Ecrã	Aprox. 85 min.	—
	Visor	Aprox. 95 min.	—
Visualização (imagens fixas)		Aprox. 250 min.	Aprox. 5000 imagens

Notas

- O número de imagens acima aplica-se quando a bateria estiver totalmente carregada. O número de imagens pode diminuir dependendo das condições de utilização.
- O número de imagens que podem ser gravadas é para fotografia sob as seguintes condições:
 - Utilização de Memory Stick PRO Duo™ (Mark2) (vendida separadamente) Sony.
 - A bateria é usada a uma temperatura ambiente de 25 °C.
 - [GPS Lig/Deslig] está definido para [Desligado] (DSC-HX400V apenas)
 - [Qualidade Exibição] está definida para [Normal]

- O número para “Fotografia (imagens fixas)” baseia-se na norma CIPA e é para fotografar sob as seguintes condições:
(CIPA: Camera & Imaging Products Association)
 - DISP está definido para [Vis. Todas Info.].
 - Disparar uma vez a cada 30 segundos.
 - O zoom é comutado alternadamente entre as pontas W e T.
 - O flash é usado uma vez a cada duas vezes.
 - A alimentação é ligada e desligada uma vez a cada dez vezes.
- O número de minutos para gravação de filmes baseia-se na norma CIPA e é para filmar sob as seguintes condições:
 - [ Defín. Gravação]: 60i 17M(FH)/50i 17M(FH).
 - Filmagem típica de filme: A duração da bateria baseia-se em iniciar/parar a filmagem, fazer zoom, ligar/desligar, etc. repetidamente.
 - Filmagem contínua de filme: A duração da bateria baseia-se em filmagem sem parar até o limite (29 minutos) ter sido atingido e depois continuada premindo novamente o botão MOVIE. Outras funções como zoom, não são operadas.

PT

■ Fornecer energia

Pode usar o Transformador de CA AC-UD10 (vendida separadamente) ou AC-UD11 (vendida separadamente) para fotografar e reproduzir, para fornecer alimentação quando fotografar ou reproduzir imagens.

Notas

- Se fotografar ou reproduzir imagens quando a câmara estiver ligada ao Transformador de CA fornecido, a alimentação não será fornecida através do Transformador de CA.

Inserção de um cartão de memória (vendida separadamente)

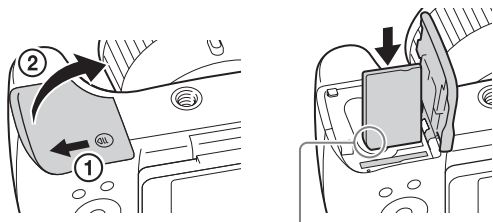

Certifique-se de que o canto com o entalhe está virado na direção certa.

- 1 Abra a cobertura.
- 2 Insira o cartão de memória (vendida separadamente).
 - Com o canto com o entalhe virado como ilustrado, insira o cartão de memória até encaixar no lugar.
- 3 Feche a tampa.

■ Cartões de memória que podem ser usados

	Cartão de memória	Para imagens fixas	Para filmes
A	Memory Stick XC-HG Duo™	✓	✓
	Memory Stick PRO Duo™	✓	✓ (Mark2 apenas)
	Memory Stick PRO-HG Duo™	✓	✓
B	Memory Stick Micro™ (M2)	✓	✓ (Mark2 apenas)
C	Cartão de memória SD	✓	✓ (Classe 4 ou superior)
	Cartão de memória SDHC	✓	✓ (Classe 4 ou superior)
	Cartão de memória SDXC	✓	✓ (Classe 4 ou superior)
D	Cartão de memória microSD	✓	✓ (Classe 4 ou superior)
	Cartão de memória microSDHC	✓	✓ (Classe 4 ou superior)
	Cartão de memória microSDXC	✓	✓ (Classe 4 ou superior)

- Neste manual, os produtos na tabela são coletivamente referidos como se segue:

A: Memory Stick PRO Duo

B: Memory Stick Micro

C: Cartão SD

D: Cartão de memória microSD

Notas

- Quando utilizar os cartões de memória Memory Stick Micro ou microSD com esta câmara, certifique-se de que utiliza o adaptador apropriado.

■ Para retirar o cartão de memória/bateria

Cartão de memória: Carregue no cartão de memória para dentro uma vez para o ejetar.

Pack de baterias: Deslize a alavanca de ejeção da bateria. Certifique-se de que não deixa cair a bateria.

Notas

- Nunca retire o cartão de memória/bateria quando a luz de acesso (página 7) estiver acesa. Isto pode causar danos aos dados no cartão de memória.

Acerto do relógio

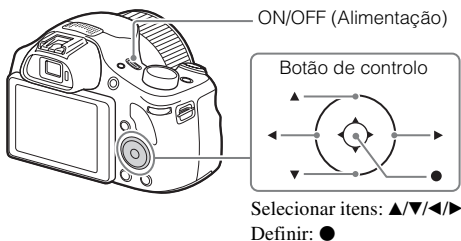

- 1** Prima o botão ON/OFF (Alimentação).
A definição de Data e Hora é visualizada quando liga a câmara pela primeira vez.
 - Pode demorar algum tempo para a alimentação ligar e permitir a operação.
- 2** Verifique se [Confirmar] está selecionado no ecrã, depois prima ● no botão de controlo.
- 3** Selecione uma localização geográfica desejada seguindo as instruções no ecrã, depois prima ●.
- 4** Defina [Hora de verão], [Data/Hora] e [Formato de Data], depois prima ●.
 - Quando definir [Data/Hora], meia-noite é 12:00 AM, e meio-dia é 12:00 PM.
- 5** Verifique se [Confirmar] está selecionado, depois prima ●.

Fotografar imagens fixas/gravar filmes

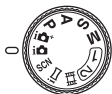
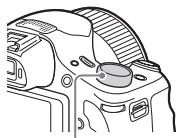

Seletor de modo

 : Auto inteligente

 : Filme

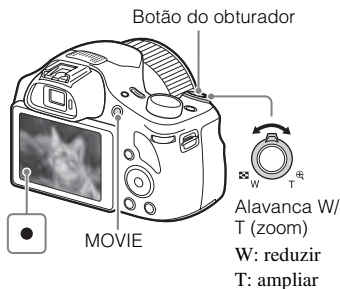

PT

Fotografar imagens fixas

- 1 Prima o botão do obturador até meio curso para focar. Quando a imagem estiver focada, soa um sinal sonoro e o indicador ● acende.
- 2 Prima totalmente o botão do obturador para fotografar uma imagem.

Gravar filmes

- 1 Prima o botão MOVIE (Filme) para iniciar a gravação.
 - Use a alavanca W/T (zoom) para alterar o rácio de zoom.
- 2 Prima novamente o botão MOVIE para parar a gravação.

Notas

- Não puxe o flash para cima manualmente. Isso pode provocar uma avaria.
- Quando usar a função de zoom enquanto grava um filme, o som da câmara a funcionar será gravado. O som do botão MOVIE a funcionar pode também ser gravado quando tiver terminado a gravação do filme.
- O alcance da fotografia panorâmica pode ser reduzido, dependendo do motivo ou forma como é fotografado. Por conseguinte, mesmo quando [360°] estiver definido para fotografia panorâmica, a imagem gravada pode ser inferior a 360 graus.

PT
17

- Para o tempo de filmagem contínua da gravação de um filme, consulte “Número de imagens fixas e tempo de gravação de filmes” (página 27). Quando gravação de filme tiver terminado, pode reiniciar a gravação voltando a premir o botão MOVIE. A gravação pode parar para proteger a câmara dependendo da temperatura ambiente.

Visualizar imagens

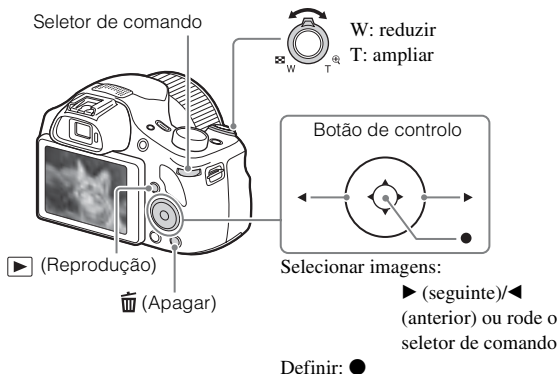

1 Prima o botão ▶ (Reprodução).

- Quando imagens num cartão de memória gravadas com outras câmaras forem reproduzidas nesta câmara, aparece o ecrã de registo para o ficheiro de dados.

■ Selecionar a imagem seguinte/anterior

Selecione uma imagem premindo ▶ (seguinte)/◀ (anterior) no botão de controlo. Prima ● no centro do botão de controlo para ver filmes.

■ Apagar uma imagem

- ① Prima o botão 🗑️ (Apagar).
- ② Selecione [Apagar] com ▲ no botão de controlo, depois prima ●.

■ Voltar para fotografia de imagens

PT 18 Prima o botão do obturador até meio.

Introdução de outras funções

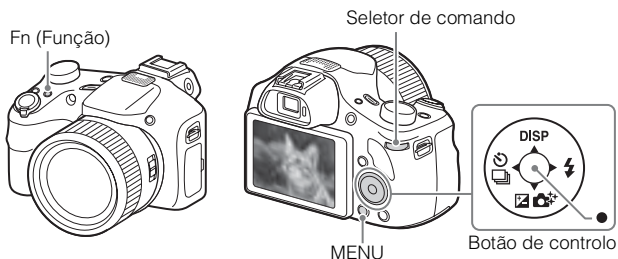

PT

■ Botão de controle

DISP (Ver conteúdo): Permite-lhe mudar a visualização do ecrã.

📷 / 📷 (Modo de avanço): Permite-lhe comutar entre métodos de fotografia, como fotografia simples, fotografia contínua ou fotografia bracket.

📷 (Comp. exposição): Permite-lhe compensar a exposição e luminosidade para toda a imagem.

📷 (Criatividade Foto): Permite-lhe operar a câmara intuitivamente e fotografar facilmente imagens criativas.

⚡ (Modo flash): Permite-lhe selecionar um modo de flash para imagens fixas.

● (Rastreo AF): A câmara localiza o motivo e ajusta o foco automaticamente mesmo quando o motivo estiver a mexer-se.

■ Botão Fn (Função)

Permite-lhe registar 12 funções e rechamar essas funções quando filmar.







- ① Carregue no botão Fn (Função).
- ② Selecione a função desejada premindo ▲/▼/◀/▶ no botão de controle.
- ③ Selecione o valor de definição rodando o seletor de comando.





■ Seletor de comando

Pode alterar imediatamente a definição apropriada para cada modo de fotografia apenas rodando o seletor de comando.

Itens do Menu

(Definições da Câmara)

 Tamanho imagem	Seleciona o tamanho das imagens fixas.
 Rácio aspeto	Seleciona o rácio de aspeto das imagens fixas.
 Qualidade	Seleciona a qualidade de imagem das imagens fixas.
Panorama: tamanho	Seleciona o tamanho das imagens panorâmicas.
Panorama: direção	Define a direção de fotografia das imagens panorâmicas.
 Formato ficheiro	Seleciona o formato de ficheiro de filme.
 Defín. Gravação	Seleciona o tamanho de fotograma do filme gravado.
Modo de avanço	Define o modo de avanço, como para fotografia contínua.
Modo flash	Define as definições do flash.
Compens. Flash	Ajusta a intensidade da saída do flash.
Red.olho verm.	Reduz o fenómeno dos olhos vermelhos quando usar o flash.
Área de Focagem	Seleciona a área de focagem.
 Iluminador AF	Define o iluminador AF, que proporciona luz para uma cena escura para ajudar a focar.
Comp. exposição	Compensa a luminosidade de toda a imagem.
ISO	Ajusta a sensibilidade luminosa.
Modo do medidor	Seleciona o método de medição que define que parte do motivo medir para determinar a exposição.
Equil brancos	Ajusta os tons da cor de uma imagem.
DRO/HDR Auto	Compensa automaticamente a luminosidade e o contraste.
Modo criativo	Seleciona o processamento da imagem desejado.
Efeito de imagem	Seleciona o filtro de efeito desejado para obter uma expressão mais impressionante e artística.
Amplificador Focagem	Amplia a imagem antes de fotografar para que possa verificar o foco em detalhe.

 Alta ISO RR	Define o processamento de redução de ruído para fotografia de alta sensibilidade.
Rastreio AF	Define a função para localizar um motivo e continuar a focar.
Sor./Det. cara	Seleciona para detetar caras e ajustar automaticamente várias definições. Define para soltar automaticamente o obturador quando for detetado um sorriso.
 Efeito Pele Suave	Define o Efeito de Pele Suave e o nível do efeito.
 Enquadr. Autom.	Analisa a cena quando capta caras, grandes planos ou motivos localizados pela função Rastreio AF, e corta e guarda automaticamente outra cópia da imagem com uma composição mais impressionante.
Seleção de cena	Seleciona definições predefinidas para corresponder às várias condições de cena.
Filme	Seleciona o modo de fotografia apropriado ao motivo ou efeito.
 SteadyShot	Define SteadyShot para filmar filmes.
 Obtur. Lento Auto	Define a função que ajusta automaticamente a velocidade do obturador seguindo a luminosidade do ambiente no modo de filme.
Nível Referência Mic.	Define o nível de referência do microfone quando grava filmes.
Reduç. Ruído Vento	Reduz o ruído do vento durante gravação de filmes.
Lista dicas fotografia	Mostra a lista de sugestões de fotografia.
Memória	Regista os modos ou definições da câmara desejados.

(Definições Personaliz.)

 MF Assistida	Apresenta uma imagem ampliada quando focar manualmente.
Tempo Amplia. Foco	Define a duração de tempo em que a imagem será apresentada numa forma ampliada.
Linha grelha	Define uma visualização de linha de grelha para permitir o alinhamento a um contorno estrutural.

Revisão auto	Define revisão auto para visualizar a imagem captada após a fotografia.
Nível Saliência	Aumenta o contorno das variações focadas com uma cor específica quando foca manualmente.
Cor Saliência	Define a cor usada para a função de saliência.
Guia Def. Exposição	Define o guia visualizado quando as definições de exposição são alteradas no ecrã de fotografia.
Definições de Zoom	Define se usa o Zoom de Imagem Clara e Zoom Digital quando fizer zoom.
FINDER/MONITOR	Define o método de comutação entre o visor e o ecrã.
 Escrever Data	Define se grava ou não a data em uma imagem fixa.
Defin. Menu Função	Personaliza as funções visualizadas quando o botão Fn (Função) for carregado.
Defin. Tecla Person.	Atribui uma função desejada ao botão.
Botão MOVIE	Define se ativa sempre o botão MOVIE.

(Sem fios)

Env. p/ Smartphone	Transfere imagens para visualizar num smartphone.
Enviar ao Computad.	Faz cópias de segurança das imagens transferindo-as para um computador ligado à uma rede.
Visualizar na TV	Podem ver imagens numa TV ligada à rede.
Um só toque(NFC)	Atribui uma aplicação para Um só toque (NFC). Pode chamar a aplicação quando fotografar aproximando à câmara um smartphone com NFC.
Modo avião	Pode definir este dispositivo para não executar comunicações sem fios e funções de GPS.
Premir WPS	Pode registar facilmente o ponto de acesso para a câmara carregando no botão WPS.
Defin. Ponto Acesso	Pode registar manualmente o seu ponto de acesso.
Edit. Nome Disposit.	Pode alterar o nome do dispositivo em Wi-Fi Direct, etc.
Mostrar Ender. MAC	Mostra o endereço MAC da câmara.
Repor SSID/Senha	Repõe o SSID e senha para a ligação smartphone.

Repôr Defini. de Rede	Repõe todas as definições de rede.
-----------------------	------------------------------------

(Aplicação)

Lista de Aplicações	Mostra a lista de aplicações. Pode seleccionar a aplicação que pretende usar.
Introdução	Mostra as instruções sobre a utilização da aplicação.

(Reprodução)

Apagar	Apaga uma imagem.
Modo de Visualiz.	Define a forma em que as imagens são agrupadas para reprodução.
Índice de imagens	Apresenta múltiplas imagens ao mesmo tempo.
Apresen slides	Mostra uma apresentação de slides.
Rodar	Roda a imagem.
 Ampliar	Amplia as imagens de reprodução.
Repr. Imag. Fixa 4K	Emite imagens fixas em resolução de 4K para uma TV com HDMI que suporta 4K.
Proteger	Protege as imagens.
Ajuste Interv. Mov.	Ajusta o intervalo para mostrar a localização dos motivos em [Vídeo Grav. c/ Mov.], em que a localização do movimento do motivo será mostrada quando reproduzir filmes.
Marcar p/ impr.	Acrescenta uma marca de ordem de impressão para uma imagem fixa.

(Configuração)

Brilho Monitor	Define a luminosidade do ecrã.
Definições volume	Define o volume para reprodução de filme.
Sinais áudio	Define os sons funcionais da câmara.
Definições GPS (DSC-HX400V apenas)	Define a função de GPS.

Carregar definições	Define a função de envio da câmara quando usar um cartão Eye-Fi.
Menu Mosaico	Define se visualiza o menu mosaico cada vez que premir o botão MENU.
Guia Selet. de Modo	Liga ou desliga o guia do seletor de modo (a explicação de cada modo de fotografia).
Qualidade Exibição	Define a qualidade de visualização.
Temp. In. Poup. Ene.	Define a duração de tempo até a câmara desligar automaticamente.
Seletor PAL/NTSC (apenas em modelos compatíveis com 1080 50i)	Ao mudar o formato de TV do dispositivo, é possível filmar num formato de filme diferente.
Modo demo	Define a reprodução de filme de demonstração para ligada ou desligada.
Resolução HDMI	Define a resolução quando a câmara estiver ligada a uma TV HDMI.
CONTROL.P/HDMI	Opera a câmara de uma TV que suporta BRAVIA™ Sync.
Ligação USB	Define o método de ligação USB.
Definição LUN USB	Aumenta a compatibilidade limitando as funções da ligação USB.
Fornec. Energ. USB	Define se fornece alimentação ou não através da ligação USB.
 Idioma	Seleciona o idioma.
Conf Data/Hora	Define a data e hora, e hora de verão.
Definição de Área	Define o local de utilização.
Formatar	Formata o cartão de memória.
N.º ficheiro	Define o método usado para atribuir números de ficheiro a imagens fixas e filmes.
Selec.pasta GRAV	Muda a pasta selecionada para guardar imagens.
Nova pasta	Cria uma nova pasta para guardar imagens fixas e filmes (MP4).
Nome da pasta	Define o nome de pasta para imagens fixas.

Recuperar imag.DB	Recupera o ficheiro da base de dados de imagens e permite gravar e reproduzir.
Mostr. Info. Suporte	Apresenta o tempo de gravação restante dos filmes e o número de imagens fixas graváveis no cartão de memória.
Versão	Apresenta a versão de software da câmara.
Repor Definições	Restaura as definições para as suas predefinições.

Funcionalidades de PlayMemories Home™

PT

O software PlayMemories Home permite-lhe importar imagens fixas e filmes para o seu computador e usá-los. PlayMemories Home é necessário para importar filmes AVCHD para o seu computador.



Importar imagens da sua câmara

Reproduzir imagens importadas



Em Windows, as seguintes funções estão também disponíveis:

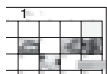

Visualizar imagens num calendário



Criar discos de filmes



Enviar imagens para serviços de rede

Partilhar imagens no PlayMemories Online™



Notas

- É necessária uma ligação à Internet para instalar PlayMemories Home.
- É necessária uma ligação à Internet para usar PlayMemories Online ou outros serviços de rede. PlayMemories Online ou outros serviços de rede podem não estar disponíveis em alguns países ou regiões.
- Use o seguinte URL para aplicações Mac:
<http://www.sony.co.jp/imsoft/Mac/>

PT
25

- Se o software PMB (Picture Motion Browser), fornecido com modelos lançados antes de 2011, já tiver sido instalado no seu computador, PlayMemories Home irá substituí-lo durante a instalação. Use PlayMemories Home, o software sucessor de PMB.

■ Requisitos do sistema

Pode encontrar os requisitos do sistema para o software no seguinte URL:
www.sony.net/pcenv/



■ Instalar PlayMemories Home num computador

1 Utilizando o browser da Internet no seu computador, visite o seguinte URL, e em seguida instale PlayMemories Home.



www.sony.net/pm/

- Para mais detalhes sobre PlayMemories Home, consulte a seguinte página de apoio do PlayMemories Home (inglês apenas):
<http://www.sony.co.jp/pmh-se/>
- Quando a instalação estiver concluída, PlayMemories Home inicia.

2 Ligue a câmara ao seu computador usando o cabo micro USB (fornecido).

- Ligue a câmara.
 - Novas funções podem ser instaladas em PlayMemories Home. Ligue a câmara ao seu computador mesmo se PlayMemories Home já estiver instalado no seu computador.
-

Notas

- Não desligue o cabo micro USB (fornecido) da câmara enquanto o ecrã de operação ou o ecrã de acesso for visualizado. Ao fazê-lo pode danificar os dados.
- Para desligar a câmara do computador, clique em  na barra de tarefas, depois clique em  (ícone de desligar). No Windows Vista, clique em  na barra de tarefas.

Adicionar funções à câmara

Pode adicionar as funções desejadas para a sua câmara ligando ao Web site de transferência de aplicações  (PlayMemories Camera Apps™) através da Internet.

<http://www.sony.net/pmca>

- Após instalar uma aplicação, pode chamar a aplicação aproximando um smartphone Android com NFC à marca N na câmara, usando a função [Um só toque(NFC)].

Número de imagens fixas e tempo de gravação de filmes

O número de imagens fixas e tempo de gravação podem variar dependendo das condições de fotografia e do cartão de memória.

■ Imagens fixas

[ Tamanho imagem]: L: 20M

Quando [ Rácio aspeto] estiver definido para [4:3]*

Qualidade \ Capacidade	2 GB
Standard	295 imagens
Fina	200 imagens

* Quando o [ Rácio aspeto] estiver definido sem ser para [4:3], pode gravar mais imagens do que o indicado acima.

Filmes

A tabela abaixo mostra os tempos máximos aproximados de gravação. Estes são tempos totais para todos os ficheiros de filmes. Filmagem contínua é possível durante aproximadamente 29 minutos (um limite da especificação do produto). O tempo máximo de gravação contínua de um filme do formato MP4 (12M) é de cerca de 15 minutos (limitado pela restrição de tamanho de ficheiro de 2 GB).

(h (hora), m (minuto))

Defin. Gravação \ Capacidade	2 GB
60i 24M(FX)/50i 24M(FX)	10 m
60i 17M(FH)/50i 17M(FH)	10 m
60p 28M(PS)/50p 28M(PS)	9 m
24p 24M(FX)/25p 24M(FX)	10 m
24p 17M(FH)/25p 17M(FH)	10 m
1440×1080 12M	15 m
VGA 3M	1 h 10 m

- O tempo de gravação de filmes varia porque a câmara está equipada com VBR (taxa de bits variável), que ajusta automaticamente a qualidade da imagem dependendo da cena de filmagem. Quando grava um motivo em movimento rápido, a imagem é mais clara mas o tempo de gravação mais curto porque é necessária mais memória para gravação.

O tempo de gravação varia também dependendo das condições de filmagem, do motivo ou das definições de qualidade/tamanho da imagem.

Notas sobre a utilização da câmara

Funções incorporadas nesta câmara

- Este manual descreve dispositivos compatíveis com 1080 60i e dispositivos compatíveis com 1080 50i.
 - Para determinar se a sua câmara suporta a função de GPS, verifique o nome de modelo da sua câmara.
Compatível com GPS: DSC-HX400V
Incompatível com GPS: DSC-HX400
 - Para verificar se a sua câmara é um dispositivo compatível com 1080 60i ou um dispositivo compatível com 1080 50i, verifique as seguintes marcas na parte inferior da câmara.
Dispositivo compatível com 1080 60i: 60i
Dispositivo compatível com 1080 50i: 50i
- Esta câmara é compatível com filmes de formato 1080 60p ou 50p. Ao contrário dos modos de gravação normal até agora, que gravam num método de entrelaçamento, esta câmara grava usando um método progressivo. Isso aumenta a resolução e oferece uma imagem mais suave e mais realista.
- Quando estiver a bordo de um avião, defina [Modo avião] para [Lig.]

Sobre dispositivos compatíveis com GPS (DSC-HX400V apenas)

- Use GPS em conformidade com os regulamentos dos países e regiões onde o usa.
- Se não gravar a informação de localização, defina [GPS Lig/Deslig] para [Desligado].

Sobre a utilização e cuidados

Evite o manuseamento grosseiro, desmontagem, modificação, choque físico, ou impacto como martelar, deixar cair ou pisar no produto. Tenha particular cuidado com a objetiva.

Lente ZEISS

A câmara está equipada com uma lente ZEISS que é capaz de reproduzir imagens nítidas com excelente contraste. A lente para a câmara foi produzida segundo um sistema de garantia de qualidade certificado por ZEISS de acordo com as normas de qualidade de ZEISS na Alemanha.

Notas sobre a gravação/reprodução

- Antes de iniciar a gravação, faça uma gravação experimental para se certificar de que a câmara está a funcionar corretamente.
- A câmara não é à prova de pó, de salpicos nem à prova de água.
- Não aponte a câmara diretamente para o sol ou outra luz intensa. Pode provocar uma avaria da câmara.
- Se ocorrer condensação da humidade, retire-a antes de usar a câmara.
- Não sacudir nem dar uma pancada na câmara. Pode provocar uma avaria e pode não ser capaz de gravar imagens. Para além disso, o suporte de gravação pode tornar-se inutilizável ou os dados da imagem podem ficar danificados.

Não utilizar/guardar a câmara nos seguintes locais

- Num local extremamente quente, frio ou húmido
Em locais tais como num automóvel estacionado ao sol, o corpo da câmara pode ficar deformado e isso pode causar avarias.
- Sob a luz direta do sol ou próximo de um aquecedor
O corpo da câmara pode ficar sem cor ou deformado e isso pode causar avarias.
- Num local sujeito a trepidação ou vibração
- Próximo de um local que gera fortes ondas de rádio, emite radiação ou é fortemente magnético
Nesses locais, a câmara pode não gravar nem reproduzir imagens corretamente.
- Em locais com areia ou poeira
Ter cuidado para não deixar que areia ou poeira penetrem na câmara. Pode causar a avaria da câmara e em certos casos esta avaria pode não ser reparável.

Notas sobre o ecrã, visor eletrónico e objetiva

- O ecrã e visor eletrónico são fabricados usando tecnologia com uma precisão extremamente alta, pelo que mais de 99,99% dos píxeis estão operacionais para utilização efetiva. Contudo, pode haver alguns pequenos pontos pretos e/ou pontos brilhantes (brancos, vermelhos, azuis ou verdes) que podem aparecer no ecrã e visor eletrónico. Estes pontos são um resultado normal do processo de fabrico e não afetam a gravação.
- Tenha cuidado para que os seus dedos ou outros objetos não sejam apanhados na objetiva quando a opera.

Notas sobre o flash

- Não transporte a câmara pela unidade do flash nem use força excessiva nela.
- Se entrar água, pó ou areia para a unidade do flash aberta, isso pode causar uma avaria.
- Tenha cuidado para que o seu dedo não fique no caminho quando fechar o flash.

Sobre a temperatura da câmara

A sua câmara e bateria podem ficar quentes devido ao uso continuado, mas não se trata de um mau funcionamento.

Sobre a proteção de sobreaquecimento

Dependendo da temperatura da câmara e da bateria, pode ser incapaz de gravar filmes ou a alimentação desligar automaticamente para proteger a câmara. Será visualizada uma mensagem no ecrã antes de a alimentação desligar ou pode deixar de gravar filmes. Neste caso, deixe a alimentação desligada e espere até a temperatura da câmara e da bateria baixarem. Se ligar a alimentação sem deixar a câmara e a bateria arrefecerem o suficiente, a alimentação pode voltar a desligar ou pode ser incapaz de gravar filmes.

Sobre o carregamento da bateria

- Se carregar uma bateria que não tenha sido usada durante um longo período de tempo, pode não ser capaz de a carregar até à capacidade adequada. Isto deve-se às características da bateria. Volte a carregar a bateria.
- Baterias que não tenham sido usadas durante mais de um ano podem ter ficado deterioradas.

Aviso sobre direitos de autor

Programas de televisão, filmes, cassetes de vídeo e outros materiais podem estar protegidos por direitos de autor. A gravação não autorizada destes materiais poderá contrariar o disposto nas leis de direitos de autor.

Não há garantia no caso de conteúdo danificado ou falhas de gravação

A Sony não pode oferecer uma garantia no caso de falha de gravação ou perda ou danos do conteúdo gravado devido a um mau funcionamento da câmara ou do suporte de gravação, etc.

Limpeza da superfície da câmara

Limpe a superfície da câmara com um pano macio ligeiramente humedecido em água, depois limpe a superfície com um pano seco. Para evitar danos ao acabamento ou caixa:

- Não exponha a câmara a produtos químicos como diluente, benzina, álcool, panos descartáveis, repelente de insetos, protetor solar ou inseticida.

Manutenção do ecrã

- Creme de mãos ou hidratante deixado no ecrã pode dissolver o revestimento. Se cair qualquer um no ecrã, limpe-o imediatamente.
- Limpar forçadamente com um lenço de papel ou outros materiais pode danificar o revestimento.
- Se dedadas ou detritos estiverem agarrados ao ecrã, recomendamos que retire ligeiramente quaisquer detritos e depois limpe o ecrã com um pano macio.

Notas sobre LAN sem fios

Não assumimos qualquer responsabilidade por danos causados por acesso não autorizado, ou por uso não autorizado, destinos carregados na câmara, resultantes de perda ou roubo.

Características técnicas

Câmara

[Sistema]

Dispositivo de imagem: 7,82 mm
(tipo 1/2,3) sensor CMOS Exmor
R™

Número total de píxeis da câmara:
Aprox. 21,1 Megapíxeis

Número efetivo de píxeis da câmara:
Aprox. 20,4 Megapíxeis

Objetiva: Objetiva de zoom ZEISS
Vario-Sonnar T* 50x
f = 4,3 mm – 215 mm (24 mm –
1 200 mm (equivalente a filme de
35 mm))

F2,8 (W) – F6,3 (T)

Quando filma filmes (16:9):

26,5 mm – 1 325 mm*¹

Enquanto filma filmes (4:3):

32,5 mm – 1 625 mm*¹

*¹ Quando [] SteadyShot]
estiver regulado para [Normal]

Diâmetro do filtro: 55 mm

SteadyShot: Óptico

Formato de ficheiro:

Imagens fixas: Conforme JPEG
(DCF, Exif, MPF Baseline),

compatível com DPOF

Filmes (Formato AVCHD):

Compatível com o formato
AVCHD Ver. 2.0

Vídeo: MPEG-4 AVC/H.264

Áudio: Dolby Digital 2 canais,
equipado com o Dolby Digital
Stereo Creator

• Fabricado sob licença da Dolby
Laboratories.

Filmes (Formato MP4):

Vídeo: MPEG-4 AVC/H.264

Áudio: MPEG-4 AAC-LC 2 canais

Meio de gravação: Memory Stick PRO
Duo, Memory Stick Micro, cartões
SD, cartões de memória microSD
Flash: Alcance do flash (sensibilidade
ISO (Índice de Exposição
Recomendado) ajustada para
Auto):
Aprox. 0,5 m a 8,5 m (W)/Aprox.
2,4 m a 3,5 m (T)

[Conectores de entrada e saída]

Conector HDMI: Micro tomada HDMI
Multi Terminal/Terminal Micro USB*:

Comunicação USB

Comunicação USB: Hi-Speed USB
(USB 2.0)

* Suporta dispositivo compatível com
Micro USB.

[Visor]

Tipo: Visor eletrônico

Número total de pontos:

equivalente a 201 600 pontos

Cobertura da moldura: 100%

[Ecrã]

Ecrã LCD:

7,5 cm (tipo 3,0) drive TFT

Número total de pontos:

921 600 pontos

[Alimentação, geral]

Alimentação: Bateria recarregável
NP-BX1, 3,6 V
Transformador de CA AC-UB10C/
UB10D, 5 V

Consumo de energia:
Aprox. 1,4 W (durante fotografia
com o ecrã LCD)
Aprox. 1,1 W (durante fotografia
com o visor)

Temperatura de funcionamento:
0 °C a 40 °C

Temperatura de armazenamento:
-20 °C a +60 °C

Dimensões (Conforme CIPA):
129,6 mm × 93,2 mm × 103,2 mm
(L/A/P)

Peso (Conforme CIPA) (Aprox.):
660 g (incluindo bateria NP-BX1,
Memory Stick PRO Duo)

Microfone: Estéreo

Altifalante: Mono

Exif Print: Compatível

PRINT Image Matching III:
Compatível

[LAN sem fios]

Norma suportada: IEEE 802.11 b/g/n

Frequência: 2,4 GHz

Protocolos de segurança suportados:
WEP/WPA-PSK/WPA2-PSK

Método de configuração: WPS (Wi-Fi
Protected Setup) / manual

Método de acesso: Modo de
infraestrutura

NFC: Conforme NFC Forum Type 3
Tag

Transformador de CA AC-UB10C/UB10D

Requisitos de potência: CA 100 V a
240 V, 50 Hz/60 Hz, 70 mA

Tensão de saída: CC 5 V, 0,5 A

Temperatura de funcionamento:
0 °C a 40 °C

Temperatura de armazenamento:
-20 °C a +60 °C

Dimensões (Aprox.):
50 mm × 22 mm × 54 mm (L/A/P)

Bateria recarregável NP-BX1

Tipo de bateria: Bateria de íões de lítio

Tensão máxima: CC 4,2 V

Tensão nominal: CC 3,6 V

Tensão de carga máxima: CC 4,2 V

Corrente de carga máxima: 1,89 A

Capacidade: 4,5 Wh (1 240 mAh)

A conceção e as características técnicas
podem ser sujeitas a alterações sem
aviso prévio.

PT

Marcas comerciais

- Memory Stick e  são marcas comerciais ou marcas registradas da Sony Corporation.
- “AVCHD Progressive” e o logótipo “AVCHD Progressive” são marcas comerciais da Panasonic Corporation e Sony Corporation.
- Dolby e o símbolo de duplo D são marcas comerciais da Dolby Laboratories.
- Os termos HDMI e HDMI High-Definition Multimedia Interface, e o logótipo HDMI são marcas comerciais ou marcas registradas da HDMI Licensing LLC nos Estados Unidos e outros países.
- Windows e Windows Vista são marcas registradas da Microsoft Corporation nos Estados Unidos e/ou outros países.
- Mac é uma marca registada da Apple Inc. nos Estados Unidos e outros países.
- iOS é uma marca registada ou marca comercial da Cisco Systems, Inc.
- iPhone e iPad são marcas registradas da Apple Inc. nos Estados Unidos e outros países.
- O logótipo SDXC é uma marca comercial da SD-3C, LLC.
- Android e Google Play são marcas comerciais da Google Inc.
- Wi-Fi, o logótipo Wi-Fi e Wi-Fi PROTECTED SET-UP são marcas registradas da Wi-Fi Alliance.
- A Marca N é uma marca comercial ou uma marca comercial registada da NFC Forum, Inc. nos Estados Unidos da América e noutros países.
- DLNA e DLNA CERTIFIED são marcas comerciais da Digital Living Network Alliance.

- Facebook e o logótipo “f” são marcas comerciais ou marcas registradas da Facebook, Inc.
- YouTube e o logótipo YouTube são marcas comerciais ou marcas registradas da Google Inc.
- Eye-Fi é uma marca comercial da Eye-Fi, Inc.
- Além disso, os nomes do sistema e produtos utilizados neste manual, em geral, são marcas comerciais ou marcas registradas dos seus respetivos programadores ou fabricantes. Contudo, as marcas TM ou [®] podem não ser usadas em todos os casos neste manual.



Informação adicional sobre este produto e respostas a perguntas frequentes podem ser encontradas no Website do Apoio ao Cliente.

<http://www.sony.net/>

Weitere Informationen über die Kamera („Hilfe“)



„Hilfe“ ist eine Online-Anleitung. Schlagen Sie darin nach, um detaillierte Anweisungen zu den zahlreichen Funktionen der Kamera zu erhalten.

- ① Rufen Sie die Sony Support-Seite auf.
<http://www.sony.net/SonyInfo/Support/>
- ② Wählen Sie Ihr Land oder Gebiet aus.
- ③ Suchen Sie die Modellbezeichnung Ihrer Kamera innerhalb der Kundendienst-Website.
 - Überprüfen Sie die Modellbezeichnung auf der Unterseite Ihrer Kamera.

Anzeigen des Führers

Diese Kamera ist mit einer eingebauten Bedienungsanleitung ausgestattet.

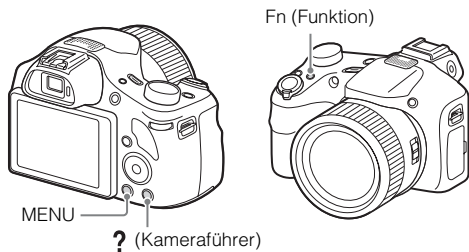

Kameraführer

Die Kamera zeigt Erläuterungen für MENU/Fn (Funktion)-Posten und die Einstellwerte an.

- ① Drücken Sie die Taste MENU oder die Taste Fn (Funktion).
- ② Wählen Sie den gewünschten Posten aus, und drücken Sie dann die Taste ? (Kameraführer).

Aufnahmetipp

Die Kamera zeigt Aufnahmetipps für den gewählten Aufnahmemodus an.

- ① Drücken Sie die Taste **?** (Kameraführer) im Aufnahmemodus.
- ② Wählen Sie den gewünschten Aufnahmetipp aus, und drücken Sie dann **●** auf der Steuertaste.

Der Aufnahmetipp wird angezeigt.

- Sie können den Bildschirm mit **▲/▼** rollen und die Aufnahmetipps mit **◀/▶** wechseln.

WARNUNG

Um Feuergefahr und die Gefahr eines elektrischen Schlags zu verringern, setzen Sie das Gerät weder Regen noch Feuchtigkeit aus.

DE

WICHTIGE SICHERHEITSANWEISUNGEN -BEWAHREN SIE DIESE ANWEISUNGEN AUF GEFAHR UM DIE GEFAHR VON BRAND ODER ELEKTRISCHEN SCHLÄGEN ZU VERRINGERN, SOLLTEN SIE DIESE ANWEISUNGEN GENAU BEFOLGEN

ACHTUNG

Akku

Bei unsachgemäßem Gebrauch des Akkus kann er explodieren oder es besteht Feuergefahr oder die Gefahr von Verätzungen. Beachten Sie bitte die folgenden Hinweise.

- Zerlegen Sie den Akku nicht.
- Setzen Sie den Akku keinen Stößen, Schlägen usw. aus, quetschen Sie ihn nicht, lassen Sie ihn nicht fallen und achten Sie darauf, nicht versehentlich auf den Akku zu treten.
- Halten Sie Gegenstände aus Metall von den Akkuanschlüssen fern. Es kann sonst zu einem Kurzschluss kommen.
- Setzen Sie den Akku keinen Temperaturen über 60 °C aus, wie sie z. B. bei direkter Sonneneinstrahlung oder in einem in der Sonne geparkten Auto auftreten können.
- Zünden Sie den Akku nicht an und werfen Sie ihn nicht ins Feuer.
- Berühren Sie beschädigte oder auslaufende Lithium-Ionen-Akkus nicht.

- Laden Sie den Akku unbedingt mit einem Originalladegerät von Sony oder einem Gerät mit Ladefunktion.
- Halten Sie den Akku von kleinen Kindern fern.
- Schützen Sie den Akku vor Feuchtigkeit.
- Tauschen Sie den Akku nur gegen den gleichen oder einen vergleichbaren Akkutyp aus, der von Sony empfohlen wird.
- Entsorgen Sie verbrauchte Akkus unverzüglich wie in den Anweisungen erläutert.

| Netzgerät

Benutzen Sie eine nahe gelegene Netzsteckdose bei Verwendung des Netzgerätes. Trennen Sie das Netzgerät unverzüglich von der Netzsteckdose, falls eine Funktionsstörung während der Benutzung des Apparats auftritt.

Für Kunden in Europa

| Hinweis für Kunden in Ländern, in denen EU-Richtlinien gelten

Hersteller: Sony Corporation, 1-7-1 Konan Minato-ku Tokio, 108-0075 Japan

Für EU Produktkonformität: Sony Deutschland GmbH, Hedelfinger Strasse 61, 70327 Stuttgart, Deutschland



Hiermit erklärt Sony Corporation, dass sich dieses Gerät in Übereinstimmung mit den grundlegenden Anforderungen und den übrigen einschlägigen Bestimmungen der Richtlinie 1999/5/EG befindet. Weitere Informationen erhältlich unter:

<http://www.compliance.sony.de/>

| Hinweis

Wenn eine Datenübertragung aufgrund statischer oder elektromagnetischer Störeinflüsse abbricht (fehlschlägt), starten Sie die entsprechende Anwendung neu, oder entfernen Sie das USB-Kabel, und schließen Sie es wieder an.

Dieses Produkt wurde geprüft und erfüllt die Auflagen der EMV-Vorschriften für den Gebrauch von Verbindungskabeln, die kürzer als 3 m sind.

Die elektromagnetischen Felder bei den speziellen Frequenzen können Bild und Ton dieses Gerätes beeinflussen.

Entsorgung von gebrauchten Batterien und Akkus und gebrauchten elektrischen und elektronischen Geräten (anzuwenden in den Ländern der Europäischen Union und anderen europäischen Ländern mit einem separaten Sammelsystem für diese Produkte)



Das Symbol auf der Batterie/dem Akku, dem Produkt oder der Verpackung weist darauf hin, dass das Produkt oder die Batterie/der Akku nicht als normaler Haushaltsabfall zu behandeln sind.

Ein zusätzliches chemisches Symbol Pb (Blei) oder Hg (Quecksilber) unter der durchgestrichenen Mülltonne bedeutet, dass die Batterie/der Akku einen Anteil von mehr als 0,0005% Quecksilber oder 0,004% Blei enthält.

Durch Ihren Beitrag zum korrekten Entsorgen des Produktes und der Batterie schützen Sie die Umwelt und die Gesundheit Ihrer Mitmenschen. Umwelt und Gesundheit werden durch falsches Entsorgen gefährdet. Materialrecycling hilft, den Verbrauch von Rohstoffen zu verringern.

Bei Produkten, die auf Grund ihrer Sicherheit, der Funktionalität oder als Sicherung vor Datenverlust eine ständige Verbindung zur eingebauten Batterie benötigen, sollte die Batterie nur durch qualifiziertes Servicepersonal ausgetauscht werden.

Um sicherzustellen, dass das Produkt und die Batterie korrekt entsorgt werden, geben Sie das Produkt zwecks Entsorgung an einer Annahmestelle für das Recycling von elektrischen und elektronischen Geräten ab.

Für alle anderen Batterien entnehmen Sie die Batterie bitte entsprechend dem Kapitel über die sichere Entfernung der Batterie. Geben Sie die Batterie an einer Annahmestelle für das Recycling von Batterien/Akkus ab.

Weitere Informationen über das Recycling dieses Produkts oder der Batterie erhalten Sie von Ihrer Gemeinde, den kommunalen Entsorgungsbetrieben oder dem Geschäft, in dem Sie das Produkt gekauft haben.

Hinweis für Lithiumbatterien: Bitte geben Sie nur entladene Batterien an den Sammelstellen ab. Wegen Kurzschlussgefahr überkleben Sie bitte die Pole der Batterie mit Klebestreifen. Sie erkennen Lithiumbatterien an den Abkürzungen Li oder CR.

Überprüfen des mitgelieferten Zubehörs

Die Zahl in Klammern gibt die Stückzahl an.

- Kamera (1)
- Akku NP-BX1 (1)
- Micro-USB-Kabel (1)
- Netzteil AC-UB10C/UB10D (1)
- Netzkabel (in USA und Kanada nicht mitgeliefert) (1)
- Schulterriemen (1)
- Objektivkappe (1)
- Schuhkappe (1) (an Kamera angebracht)
- Gebrauchsanleitung (diese Anleitung) (1)
- Wi-Fi Connection/One-touch (NFC) Guide (1)

Diese Anleitung erläutert die Funktionen, die eine Wi-Fi-Verbindung erfordern.

Identifizierung der Teile

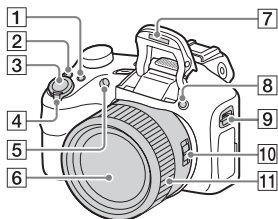

- 1** Für Aufnahme: Taste Fn (Funktion)
Für Wiedergabe: Taste (An Smartph. send.)
- 2** Taste CUSTOM (Anpassen)
• Sie können der Taste CUSTOM eine gewünschte Funktion zuweisen.
- 3** Auslöser
- 4** Für Aufnahme: Zoomhebel (W/T)
Für Wiedergabe: Hebel (Index)/Hebel (Wiedergabezoom)
- 5** Selbstauslöserlampe/AF-Hilfslicht
- 6** Objektiv
- 7** Blitz
• Drücken Sie die Taste (Blitz aufklappen), um den Blitz zu benutzen. Der Blitz klappt nicht automatisch auf.
• Wenn Sie den Blitz nicht benutzen, drücken Sie ihn wieder in das Kameragehäuse hinein.
- 8** Taste (Blitz aufklappen)
- 9** Öse für Schulterriemen
- 10** Zoom/Fokus-Schalter

- 11** Einstellung
- Befindet sich der Zoom/Fokus-Schalter in der Stellung AF/ZOOM, drehen Sie den Einstellung, um den Zoomvorgang durchzuführen.
 - Befindet sich der Zoom/Fokus-Schalter in der Stellung MF oder DMF, drehen Sie den Einstellung, um den Fokus einzustellen.

DE

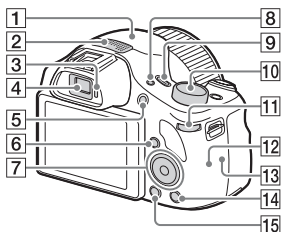

- 1** GPS-Sensor (eingebaut, nur DSC-HX400V)
- 2** Stereomikrofon
- 3** Augensensor
- 4** Sucher
• Wenn Sie in den Sucher blicken, wird der Suchermodus aktiviert, und wenn Sie Ihr Gesicht vom Sucher entfernen, wird der Betrachtungsmodus auf den Monitormodus zurückgeschaltet.
- 5** Taste MOVIE (Film)
- 6** Taste (Wiedergabe)
- 7** Steuertaste
- 8** Taste FINDER/MONITOR
• Diese Taste schaltet zwischen der Anzeige des Bilds auf dem Monitor und im Sucher um.

DE
7

- 9** Taste ON/OFF (Ein/Aus) und Betriebs-/Ladekontrolllampe
- 10** Moduswahlknopf
iA (Intelligente Auto.)/
iA+ (Überlegene Autom.)/
P (Programmautomatik)/
A (Blendenpriorität)/
S (Zeitpriorität)/**M** (Manuelle Belichtung)/
1/2 (Speicherabruf)/**FF** (Film)/
iA (iSchwenk-Panorama)/
SCN (Szenenwahl)
- 11** Drehregler
- 12** Wi-Fi-Sensor (eingebaut)
- 13** **N** (N-Zeichen)
- Berühren Sie das Zeichen, um die Kamera mit einem Smartphone zu verbinden, das mit der NFC-Funktion ausgestattet ist.
 - NFC (Near Field Communication) ist ein internationaler Standard der drahtlosen Datenübertragung über kurze Strecken.
- 14** Taste **?** (Kameraführer)/
☒ (Löschen)
- 15** Taste MENU

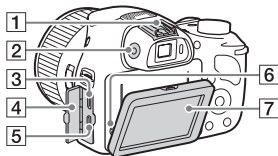

- 1** Multi-Interface-Schuh*

- 2** Dioptrien-Einstellrad
- Stellen Sie den Sucher mit dem Dioptrien-Einstellrad auf Ihre Sehkraft ein, bis die Anzeige im Sucher deutlich sichtbar ist.
 - Richten Sie die Kamera zum Einstellen der Dioptrienstufe auf einen hellen Bereich, um die Einstellung zu erleichtern.
- 3** Multi/Micro-USB-Buchse*
- Unterstützt Micro-USB-kompatible Geräte.
- 4** Anschlussabdeckung
- 5** HDMI-Mikrobuchse
- 6** Lautsprecher
- 7** LCD-Monitor

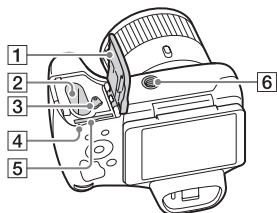

- 1** Akku-/Speicherkartenabdeckung
- 2** Akkueinschubfach
- 3** Akku-Auswerfhebel
- 4** Zugriffslampe
- 5** Speicherkartenschlitz
- 6** Stativgewinde
- Verwenden Sie ein Stativ, dessen Schraube kürzer als 5,5 mm ist. Anderenfalls wird die Kamera nicht richtig befestigt und kann beschädigt werden.

* Um Näheres zu kompatibelem Zubehör für den Multi-Interface-Schuh und die Multi/Micro-USB-Buchse zu erfahren, besuchen Sie die Sony-Website, oder konsultieren Sie Ihren Sony-Händler oder eine lokale autorisierte Sony-Kundendienststelle. Sie können auch Zubehör verwenden, das mit dem Zubehörschuh kompatibel ist. Einwandfreier Betrieb mit Zubehör anderer Hersteller kann nicht garantiert werden.

ni Multi
Interface Shoe

Accessory Shoe

DE

Einsetzen des Akkus

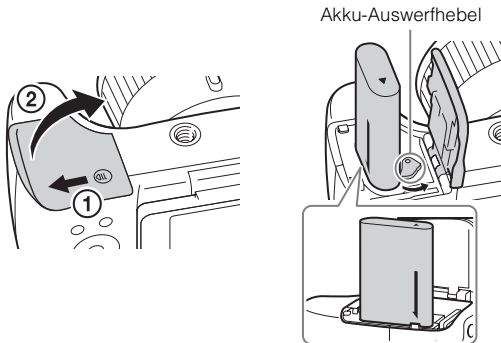

1 Öffnen Sie die Klappe.

2 Führen Sie den Akku ein.

- Während Sie den Akku-Auswerfhebel drücken, führen Sie den Akku ein, wie abgebildet. Vergewissern Sie sich, dass der Akku-Auswerfhebel nach dem Einschub einrastet.
- Schließen der Abdeckung bei falsch eingesetztem Akku kann die Kamera beschädigen.

Laden des Akkus

Für Kunden in den USA und Kanada

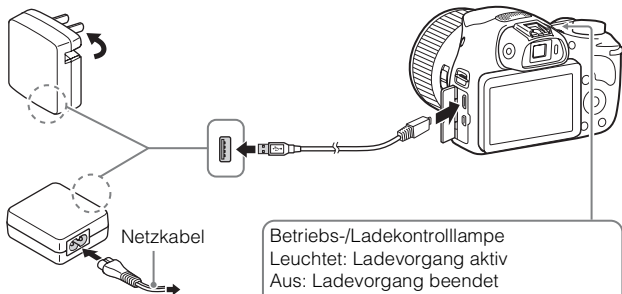

Für Kunden in Ländern/ Regionen außer den USA und Kanada

Betriebs-/Ladekontrolllampe
Leuchtet: Ladevorgang aktiv
Aus: Ladevorgang beendet
Blinkend:
Ladefehler oder Unterbrechung des
Ladevorgangs, weil Kamera außerhalb
des geeigneten Temperaturbereichs ist

1 Schließen Sie die Kamera mit dem Micro-USB-Kabel (mitgeliefert) an das Netzteil (mitgeliefert) an.

2 Schließen Sie das Netzteil an eine Netzsteckdose an. Die Betriebs-/Ladekontrolllampe leuchtet in Orange auf, und der Ladevorgang beginnt.

- Schalten Sie die Kamera aus, während Sie den Akku laden.
- Der Akku kann bereits aufgeladen werden, selbst wenn er noch nicht ganz entladen ist.
- Wenn die Betriebs-/Ladekontrolllampe blinkt und der Ladevorgang nicht beendet ist, nehmen Sie den Akku heraus, und setzen Sie ihn wieder ein.

Hinweise

- Falls die Betriebs-/Ladekontrolllampe an der Kamera blinkt, wenn das Netzteil an die Netzsteckdose angeschlossen ist, bedeutet dies, dass der Ladevorgang vorübergehend unterbrochen wird, weil die Temperatur außerhalb des empfohlenen Bereichs liegt. Sobald die Temperatur wieder in den entsprechenden Bereich zurückgekehrt ist, wird der Ladevorgang fortgesetzt. Es wird empfohlen, den Akku bei einer Umgebungstemperatur zwischen 10°C und 30°C aufzuladen.
- Der Akku wird u. U. nicht effektiv geladen, falls der Kontaktteil des Akkus verschmutzt ist. Wischen Sie in diesem Fall etwaigen Staub mit einem weichen Tuch oder Wattestäbchen sanft ab, um den Kontaktteil des Akkus zu reinigen.
- Schließen Sie das Netzteil (mitgeliefert) an die nächste Netzsteckdose an. Sollten während der Benutzung des Netzteils irgendwelche Funktionsstörungen auftreten, ziehen Sie sofort den Stecker von der Netzsteckdose ab, um die Stromquelle abzutrennen.
- Wenn der Ladevorgang beendet ist, trennen Sie das Netzteil von der Netzsteckdose.
- Verwenden Sie nur Original-Akkus der Marke Sony, das Micro-USB-Kabel (mitgeliefert) und das Netzteil (mitgeliefert).

Ladezeit (Vollständige Ladung)

Die Ladezeit beträgt ungefähr 230 Minuten mit dem Netzteil (mitgeliefert).

Hinweise

- Die obige Ladezeit gilt für das Laden eines völlig erschöpften Akkus bei einer Temperatur von 25°C. Je nach den Nutzungsbedingungen und Umständen kann das Laden länger dauern.

Laden durch Anschluss an einen Computer

Der Akku kann geladen werden, indem die Kamera über ein Micro-USB-Kabel an einen Computer angeschlossen wird.

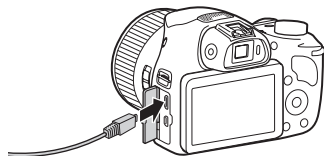

←
An eine USB-Buchse

- Wenn Sie die Kamera im eingeschalteten Zustand an einen Computer anschließen, wird die Batterie nicht geladen, aber die Kamera wird vom Computer mit Strom versorgt, so dass Sie Bilder zu einem Computer importieren können, ohne Sorgen zu haben, dass die Batterie erschöpft wird.

Hinweise

- Beim Aufladen über einen Computer ist Folgendes zu beachten:
 - Wird die Kamera an einen Laptop angeschlossen, der nicht an eine Stromquelle angeschlossen ist, wird der Akku im Laptop entladen. Laden Sie nicht über eine längere Zeitspanne hinweg.
 - Unterlassen Sie Ein-/Ausschalten, Neustart oder Wecken des Computers zur Fortsetzung des Betriebs aus dem Ruhezustand heraus, wenn eine USB-Verbindung zwischen dem Computer und der Kamera hergestellt worden ist. Dies könnte eine Funktionsstörung der Kamera verursachen. Bevor Sie den Computer ein-/ausschalten, neu starten oder aus dem Ruhemodus heraus wecken, trennen Sie Kamera und Computer.
 - Einwandfreier Ladebetrieb mit einem speziell gebauten oder modifizierten Computer kann nicht garantiert werden.

DE

Akku-Nutzungsdauer und Bilderzahl für Aufnahme und Wiedergabe

		Akku-Nutzungsdauer	Anzahl von Bildern
Aufnahme (Standbilder)	Monitor	Ca. 150 Min.	Ca. 300 Bilder
	Sucher	Ca. 190 Min.	Ca. 380 Bilder
Typische Filmaufnahme	Monitor	Ca. 50 Min.	—
	Sucher	Ca. 55 Min.	—
Kontinuierliche Filmaufnahme	Monitor	Ca. 85 Min.	—
	Sucher	Ca. 95 Min.	—
Wiedergabe (Standbilder)		Ca. 250 Min.	Ca. 5000 Bilder

Hinweise

- Die obige Bilderzahl gilt für den voll aufgeladenen Akku. Die Bilderzahl kann je nach den Benutzungsbedingungen abnehmen.
- Die Anzahl der aufnehmbaren Bilder gilt für Aufnahme unter den folgenden Bedingungen:
 - Verwendung eines Sony Memory Stick PRO Duo™ (Mark2) (getrennt erhältlich).
 - Der Akku wird bei einer Umgebungstemperatur von 25°C benutzt.
 - [GPS Ein/Aus] ist auf [Aus] eingestellt (nur DSC-HX400V)
 - [Anzeigequalität] ist auf [Standard] eingestellt

DE
13

- Die Zahl für „Aufnahme (Standbilder)“ basiert auf dem CIPA-Standard und gilt für Aufnahme unter den folgenden Bedingungen: (CIPA: Camera & Imaging Products Association)
 - DISP ist auf [Alle Infos anz.] eingestellt.
 - Eine Aufnahme alle 30 Sekunden.
 - Der Zoom wird abwechselnd zwischen den Stellungen W und T umgeschaltet.
 - Der Blitz wird bei jeder zweiten Aufnahme ausgelöst.
 - Die Kamera wird nach jeweils zehn Aufnahmen ein- und ausgeschaltet.
- Die Minutenzahlen für Filmaufnahme basieren auf dem CIPA-Standard und gelten für Aufnahme unter den folgenden Bedingungen:
 - [] Aufnahmeeinstlg]: 60i 17M(FH)/50i 17M(FH).
 - Typische Filmaufnahme: Akku-Nutzungsdauer basierend auf wiederholtem Starten/Stoppen der Aufnahme, Zoomen, Ein-/Ausschalten usw.
 - Kontinuierliche Filmaufnahme: Akku-Nutzungsdauer basierend auf ununterbrochener Aufnahme bis zum Erreichen der Obergrenze (29 Minuten), und dann durch erneutes Drücken der Taste MOVIE fortgesetzter Aufnahme. Andere Funktionen, wie z. B. Zoomen, werden nicht ausgeführt.

■ Stromversorgung

Sie können das Netzteil AC-UD10 (getrennt erhältlich) oder AC-UD11 (getrennt erhältlich) als Stromquelle für Aufnahme und Wiedergabe verwenden, wenn Sie Bilder aufnehmen oder wiedergeben.

Hinweise

- Wenn Sie Bilder aufnehmen oder wiedergeben, während die Kamera an das mitgelieferte Netzteil angeschlossen ist, erfolgt keine Stromversorgung über das Netzteil.

Einsetzen einer Speicherkarte (getrennt erhältlich)

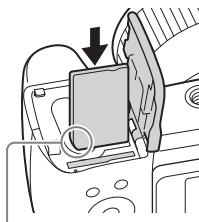
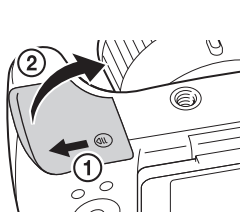

Auf korrekte Ausrichtung der eingekerbten Ecke achten.

DE

1 Öffnen Sie die Klappe.

2 Setzen Sie die Speicherkarte (getrennt erhältlich) ein.

- Richten Sie die eingekerbte Ecke gemäß der Abbildung aus, und führen Sie die Speicherkarte ein, bis sie einrastet.

3 Schließen Sie die Klappe.

■ Verwendbare Speicherkarten

	Speicherkarte	Für Standbilder	Für Filme
A	Memory Stick XC-HG Duo™	✓	✓
	Memory Stick PRO Duo™	✓	✓ (nur Mark2)
	Memory Stick PRO-HG Duo™	✓	✓
B	Memory Stick Micro™ (M2)	✓	✓ (nur Mark2)
C	SD-Speicherkarte	✓	✓ (Klasse 4 oder schneller)
	SDHC-Speicherkarte	✓	✓ (Klasse 4 oder schneller)
	SDXC-Speicherkarte	✓	✓ (Klasse 4 oder schneller)
D	microSD-Speicherkarte	✓	✓ (Klasse 4 oder schneller)
	microSDHC-Speicherkarte	✓	✓ (Klasse 4 oder schneller)
	microSDXC-Speicherkarte	✓	✓ (Klasse 4 oder schneller)

- In dieser Anleitung werden die Produkte in der Tabelle kollektiv wie folgt bezeichnet:

A: Memory Stick PRO Duo

B: Memory Stick Micro

C: SD-Speicherkarte

D: microSD-Speicherkarte

Hinweise

- Wenn Sie Memory Stick Micro oder microSD-Speicherkarten mit dieser Kamera benutzen, achten Sie darauf, den korrekten Adapter zu verwenden.

■ So entnehmen Sie die Speicherkarte/den Akku

Speicherkarte: Drücken Sie die Speicherkarte einmal hinein, um sie zu entnehmen.

Akku: Verschieben Sie den Akku-Auswerfhebel. Lassen Sie den Akku nicht fallen.

Hinweise

- Nehmen Sie Speicherkarte/Akku niemals heraus, wenn die Zugriffslampe (Seite 8) leuchtet. Dadurch können die Daten in der Speicherkarte beschädigt werden.

Einstellen der Uhr

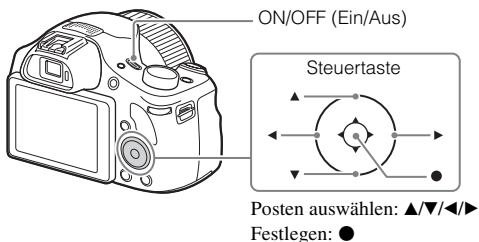

DE

- 1** Drücken Sie die Taste ON/OFF (Ein/Aus).
Die Datums- und Uhrzeiteinstellung wird angezeigt, wenn Sie die Kamera zum ersten Mal einschalten.
 - Es kann eine Weile dauern, bis sich die Kamera einschaltet und betriebsbereit ist.
- 2** Prüfen Sie, ob [Eingabe] auf dem Bildschirm ausgewählt ist, und drücken Sie dann ● an der Steuertaste.
- 3** Wählen Sie die gewünschte geographische Position gemäß den Anweisungen auf dem Bildschirm aus, und drücken Sie dann ●.
- 4** Stellen Sie [Sommerzeit], [Datum/Zeit] und [Datumsformat] ein, und drücken Sie dann ●.
 - Wenn Sie [Datum/Zeit] einstellen, ist Mitternacht 12:00 AM, und Mittag ist 12:00 PM.
- 5** Prüfen Sie, ob [Eingabe] ausgewählt ist, und drücken Sie dann ●.

Aufnahmen von Standbildern/Filmen

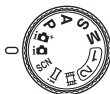
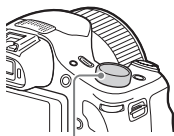

Moduswahlknopf

 : Intelligente Auto.

 : Film

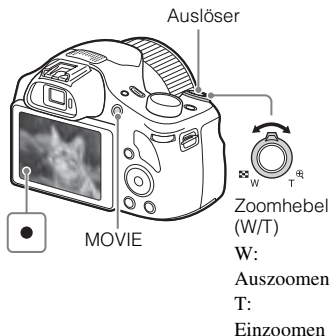

Standbildaufnahme

- 1 Drücken Sie den Auslöser halb nieder, um zu fokussieren.
Wenn das Bild scharf ist, ertönt ein Piepton, und die Anzeige ● leuchtet auf.
- 2 Drücken Sie den Auslöser ganz nieder, um zu fotografieren.

Filmaufnahme

- 1 Drücken Sie die Taste MOVIE (Film), um die Aufnahme zu starten.
 - Benutzen Sie den Zoomhebel (W/T), um den Zoomfaktor zu ändern.
- 2 Drücken Sie die Taste MOVIE erneut, um die Aufnahme zu stoppen.

Hinweise

- Ziehen Sie den Blitz nicht von Hand hoch. Dies kann eine Funktionsstörung verursachen.
- Wenn Sie während einer Filmaufnahme die Zoomfunktion benutzen, wird das Betriebsgeräusch der Kamera aufgenommen. Das Betriebsgeräusch der Taste MOVIE wird möglicherweise ebenfalls am Ende der Filmaufnahme aufgenommen.
- Der Panorama-Aufnahmebereich kann je nach dem Motiv oder der Aufnahmeart verkleinert werden. Daher kann das aufgezeichnete Bild selbst bei Einstellung von [360°] für Panorama-Aufnahme kleiner als 360 Grad sein.
- Angaben zur Daueraufnahmezeit einer Filmaufnahme finden Sie unter „Standbildzahlen und Filmaufnahmezeiten“ (Seite 30). Wenn die Filmaufnahme beendet ist, können Sie die Aufnahme durch erneutes Drücken der Taste MOVIE fortsetzen. Je nach der Umgebungstemperatur wird die Aufnahme u. U. gestoppt, um die Kamera zu schützen.

DE

Betrachten von Bildern

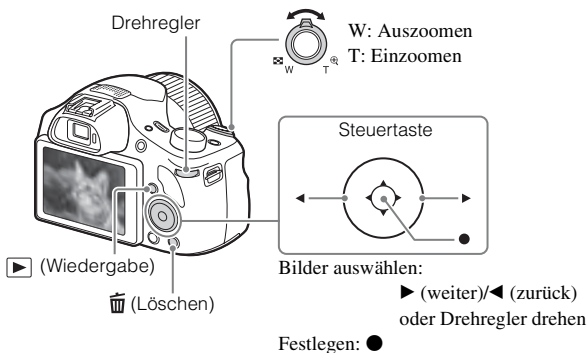

1 Drücken Sie die Taste ▶ (Wiedergabe).

- Wenn Bilder auf einer Speicherkarte, die mit anderen Kameras aufgenommen wurden, auf dieser Kamera wiedergegeben werden, erscheint der Registrierungsbildschirm für die Datendatei.

■ Auswählen des nächsten/vorherigen Bilds

Wählen Sie ein Bild durch Drücken von ► (weiter)/◄ (zurück) auf der Steuertaste aus. Drücken Sie ● in der Mitte der Steuertaste, um Filme wiederzugeben.

■ Löschen eines Bilds

- ① Drücken Sie die Taste  (Löschen).
- ② Wählen Sie [Löschen] mit ▲ auf der Steuertaste aus, und drücken Sie dann ●.

■ Rückkehr zur Bildaufnahme

Drücken Sie den Auslöser halb nieder.

Einführung zusätzlicher Funktionen

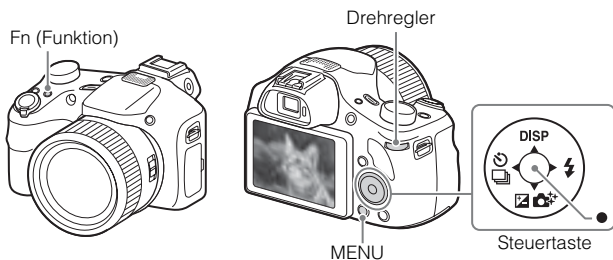

DE

■ **Steuertaste**

DISP (Inhalt anzeigen): Gestattet eine Änderung der Monitoranzeige.

/ (Bildfolgemodus): Gestattet Umschaltung zwischen den Aufnahmemethoden, wie z. B. Einzelaufnahme, Serienaufnahme oder Reihenaufnahme.

(Belichtungskorr.): Gestattet eine Korrektur von Belichtung und Helligkeit für das gesamte Bild.

(Fotogestaltung): Gestattet intuitive Bedienung der Kamera und einfaches Aufnehmen kreativer Bilder.

(Blitzmodus): Gestattet die Wahl eines Blitzmodus für Standbilder.

(AF-Verriegelung): Die Kamera verfolgt das Motiv und führt den Fokus automatisch nach, selbst wenn sich das Motiv bewegt.

■ **Taste Fn (Funktion)**

Gestattet Ihnen, 12 Funktionen zu registrieren, die Sie während der Aufnahme abrufen können.

- ① Drücken Sie die Taste Fn (Funktion).
- ② Wählen Sie die gewünschte Funktion durch Drücken von /// auf der Steuertaste aus.
- ③ Wählen Sie den Einstellwert durch Drehen des Drehreglers aus.







■ **Drehregler**

Durch einfaches Drehen des Drehreglers können Sie die geeignete Einstellung für jeden Aufnahmemodus sofort ändern.

DE
21

Menüposten

(Kamera- einstlg.)

 Bildgröße	Damit wählen Sie die Größe der Standbilder aus.
 Seitenverhält.	Damit wählen Sie das Bildseitenverhältnis für Standbilder aus.
 Qualität	Damit stellen Sie die Bildqualität für Standbilder ein.
Panorama: Größe	Damit wählen Sie die Größe von Panoramabildern aus.
Panorama: Ausricht.	Damit legen Sie die Aufnahmerichtung für Panoramabilder fest.
 Dateiformat	Damit wählen Sie das Filmdateiformat aus.
 Aufnahmeeinstlg	Damit wählen Sie die Größe des aufgezeichneten Filmbilds.
Bildfolgemodus	Damit legen Sie den Bildfolgemodus, z. B. für Serienaufnahme, fest.
Blitzmodus	Ermöglicht Blitzeinstellungen.
Blitzkompens.	Damit stellen Sie die Blitzstärke ein.
Rot-Augen-Reduz	Damit reduzieren Sie den Rote-Augen-Effekt bei Blitzaufnahmen.
Fokussfeld	Damit wählen Sie den Fokussierbereich.
 AF-Hilfslicht	Damit aktivieren Sie das AF-Hilfslicht, das dunkle Szenen erhellt, um die Fokussierung zu erleichtern.
Belichtungskorr.	Korrigiert die Helligkeit des gesamten Bildes.
ISO	Damit stellen Sie die Lichtempfindlichkeit ein.
Messmodus	Damit können Sie den Messmodus wählen, der festlegt, welcher Teil des Motivs gemessen wird, um die Belichtung zu ermitteln.
Weißabgleich	Dient zur Einstellung der Farbtöne eines Bilds.
DRO/Auto HDR	Helligkeit und Kontrast werden automatisch kompensiert.
Kreativmodus	Damit wählen Sie die gewünschte Bildverarbeitung.
Bildeffekt	Damit wählen Sie den gewünschten Effektfilter, um einen imposanteren und kunstvolleren Ausdruck zu erhalten.

Fokusvergröß	Damit vergrößern Sie das Bild vor der Aufnahme, so dass Sie den Fokus genau überprüfen können.
 Hohe ISO-RM	Damit legen Sie die Rauschunterdrückungsverarbeitung für Hochempfindlichkeitsaufnahme fest.
AF-Verriegelung	Damit aktivieren Sie die Funktion zur Motivverfolgung und Fokuspachführung.
Lächel-/Ges.-Erk.	Damit wählen Sie, ob Gesichter automatisch erkannt und verschiedene Einstellungen automatisch durchgeführt werden. Damit bestimmen Sie, ob die Kamera automatisch den Verschluss auslöst, wenn sie ein Lächeln erkennt.
 Soft Skin-Effekt	Damit stellen Sie den Soft Skin-Effekt und die Effektstufe ein.
 Auto. Objektrahm.	Diese Funktion analysiert die Szene beim Erfassen von Gesichtern, Nahaufnahmen oder Motiven, die mit AF-Verriegelung verfolgt werden, und beschneidet und speichert automatisch eine weitere Kopie des Bilds mit einer eindrucksvolleren Komposition.
Szenenwahl	Damit wählen Sie vorprogrammierte Einstellungen zur Anpassung an verschiedene Szenenbedingungen aus.
Film	Damit wählen Sie den für Ihr Motiv oder den gewünschten Effekt geeigneten Aufnahmemodus.
 SteadyShot	Damit aktivieren Sie SteadyShot für Filmaufnahmen.
 Auto. Lang.belich.	Damit aktivieren Sie die Funktion, welche die Verschlusszeit automatisch der Umgebungshelligkeit im Filmmodus anpasst.
Mikro-Referenzpegel	Damit stellen Sie den Mikrofon-Referenzpegel bei Filmaufnahmen ein.
Windgeräuschreduz.	Reduziert das Windgeräusch während der Filmaufnahme.
Aufnahmetipps	Damit zeigen Sie die Aufnahmetipps-Liste an.
Speicher	Dient zum Registrieren der gewünschten Modi oder Kamera-Einstellungen.

(Benutzer- einstlg.)

 MF-Unterstützung	Zeigt ein vergrößertes Bild für manuelle Fokussierung an.
Fokusvergröß.zeit	Damit bestimmen Sie die Zeitdauer, während der das Bild in vergrößerter Form angezeigt wird.
Gitterlinie	Damit aktivieren Sie eine Gitternetzanzeige, um Ausrichtung auf einen strukturellen Umriss zu ermöglichen.
Bildkontrolle	Damit aktivieren Sie die Bildkontrolle zur Anzeige des aufgenommenen Bilds nach der Aufnahme.
Kantenanheb.stufe	Hebt bei manueller Fokussierung den Umriss von scharfgestellten Bereichen mit einer bestimmten Farbe hervor.
Kantenanheb.farbe	Damit legen Sie die für die Kantenanhebung verwendete Farbe fest.
Belich.einst.-Anleit.	Damit aktivieren Sie die Anleitung, die angezeigt wird, wenn Sie Belichtungseinstellungen auf dem Aufnahmebildschirm ändern.
Zoom-Einstellung	Damit bestimmen Sie, ob Klarbild-Zoom und Digitalzoom beim Zoomen verwendet werden oder nicht.
FINDER/MONITOR	Damit legen Sie die Methode zum Umschalten zwischen Sucher und Monitor fest.
 Datum schreiben	Damit können Sie festlegen, ob das Aufnahmedatum auf dem Standbild aufgezeichnet wird oder nicht.
Funkt.menü-Einstlg.	Damit können Sie die Funktionen anpassen, die beim Drücken der Taste Fn (Funktion) angezeigt werden.
Key-Benutzereinstlg.	Weist der Taste die gewünschte Funktion zu.
MOVIE-Taste	Damit wird festgelegt, ob die Taste MOVIE immer aktiviert wird.

(Drahtlos)

An Smartph. send.	Damit übertragen Sie Bilder zur Anzeige auf einem Smartphone.
-------------------	---

An Comp. senden	Damit können Sie Bilder sichern, indem Sie diese zu einem Computer übertragen, der mit einem Netzwerk verbunden ist.
Auf TV wiedergeben	Sie können Bilder auf einem netzwerktauglichen Fernsehgerät betrachten.
One-Touch(NFC)	Damit weisen Sie eine Applikation der One-Touch-Funktion (NFC) zu. Sie können die Applikation zum Aufnehmen aufrufen, indem Sie ein NFC-taugliches Smartphone an die Kamera halten.
Flugzeug-Modus	Damit können Sie die drahtlose Kommunikation und die GPS-Funktionen dieses Gerätes deaktivieren.
WPS-Tastendruck	Durch Drücken der WPS-Taste können Sie den Zugangspunkt bequem in der Kamera registrieren.
Zugriffspkt.-Einstlg.	Sie können Ihren Zugangspunkt manuell registrieren.
Gerätename bearb.	Sie können den Gerätenamen unter Wi-Fi Direct usw. ändern.
MAC-Adresse anz.	Zeigt die MAC-Adresse der Kamera an.
SSID/PW zurücks.	Damit können Sie die SSID und das Passwort für die Smartphone-Verbindung zurücksetzen.
Netzw.einst. zurücks.	Alle Netzwerkeinstellungen werden zurückgesetzt.

DE

(Applikation)

Applikationsliste	Zeigt die Applikationsliste an. Sie können die zu verwendende Applikation auswählen.
Einführung	Zeigt Anweisungen zur Verwendung der Applikation an.

(Wiedergabe)

Löschen	Damit löschen Sie ein Bild.
Ansichtsmodus	Damit bestimmen Sie die Art, wie Bilder für Wiedergabe gruppiert werden.
Bildindex	Damit können Sie mehrere Bilder gleichzeitig anzeigen.
Diaschau	Damit zeigen Sie eine Diaschau an.

DE
25

Drehen	Dient zum Drehen des Bilds.
⊕ Vergrößern	Damit können Sie Wiedergabebilder vergrößern.
4K Standbild-Wdg.	Standbilder werden in 4K-Auflösung zu einem über HDMI angeschlossenen Fernsehgerät ausgegeben, das 4K unterstützt.
Schützen	Damit schützen Sie die Bilder.
Bew.interv.-Einstlg	Damit können Sie das Intervall zum Anzeigen der Verfolgung von Motiven in [Beweg.aufn.-Video] einstellen, wo die Verfolgung der Bewegung des Motivs während der Filmwiedergabe gezeigt wird.
Ausdrucken	Damit markieren Sie ein Standbild mit einem Druckauftragssymbol.

(Einstellung)

Monitor-Helligkeit	Damit stellen Sie die Monitorhelligkeit ein.
Lautstärkeinst.	Damit stellen Sie die Lautstärke für Filmwiedergabe ein.
Signaltöne	Damit legen Sie die Funktionsgeräusche der Kamera fest.
GPS-Einstellungen (nur DSC-HX400V)	Damit stellen Sie die GPS-Funktion ein.
Upload-Einstell.	Damit aktivieren Sie die Upload-Funktion der Kamera, wenn Sie eine Eye-Fi-Karte benutzen.
Kachelmenü	Damit bestimmen Sie, ob das Kachelmenü bei jedem Drücken der Taste MENU angezeigt wird oder nicht.
Modusregler-Hilfe	Damit schalten Sie den Moduswahlknopfführer (Erläuterung des jeweiligen Aufnahmemodus) ein oder aus.
Anzeigequalität	Damit legen Sie die Anzeigequalität fest.
Energiesp.-Startzeit	Damit bestimmen Sie die Zeit bis zum automatischen Ausschalten der Kamera.
PAL/NTSC-Auswahl (nur für 1080 50i-kompatible Modelle)	Durch Ändern des TV-Formats des Gerätes ist Aufnahme in einem anderen Filmformat möglich.

Demo-Modus	Damit schalten Sie die Demo-Filmwiedergabe ein oder aus.
HDMI-Auflösung	Damit stellen Sie die Auflösung ein, wenn die Kamera über HDMI an ein Fernsehgerät angeschlossen wird.
STRG FÜR HDMI	Damit können Sie die Kamera über ein Fernsehgerät bedienen, das BRAVIA™ Sync unterstützt.
USB-Verbindung	Damit bestimmen Sie die USB-Verbindungsmethode.
USB-LUN-Einstlg.	Erweitert die Kompatibilität durch Einschränken der Funktionen der USB-Verbindung.
USB-Stromzufuhr	Damit bestimmen Sie, ob Strom über die USB-Verbindung zugeführt wird oder nicht.
 Sprache	Damit wählen Sie die Sprache aus.
Datum/Uhrzeit	Damit stellen Sie Datum und Uhrzeit sowie die Sommerzeit ein.
Gebietseinstellung	Damit stellen Sie den Einsatzort ein.
Formatieren	Damit wird die Speicherkarte formatiert.
Dateinummer	Damit legen Sie die Methode für die Zuweisung von Dateinummern zu Standbildern und Filmen fest.
REC-Ordner wählen	Damit ändern Sie den ausgewählten Ordner zum Speichern von Bildern.
Neuer Ordner	Damit erstellen Sie einen neuen Ordner zum Speichern von Standbildern und Filmen (MP4).
Ordnername	Damit legen Sie den Ordnernamen für Standbilder fest.
Bild-DB wiederherst.	Damit können Sie die Bilddatenbankdatei wiederherstellen und Aufnahme und Wiedergabe aktivieren.
Medien-Info anzeig.	Damit zeigen Sie die verbleibende Aufnahmezeit von Filmen und die noch speicherbare Anzahl von Standbildern auf der Speicherkarte an.
Version	Zeigt die Software-Version der Kamera an.
Einstlg zurücksetzen	Damit setzen Sie die Einstellungen auf ihre Vorgaben zurück.

Merkmale von PlayMemories Home™

Die Software PlayMemories Home ermöglicht es Ihnen, Standbilder und Filme zu Ihrem Computer zu importieren und zu benutzen. Sie benötigen PlayMemories Home, um AVCHD-Filme zu Ihrem Computer zu importieren.

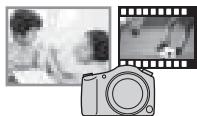

Importieren von Bildern
von Ihrer Kamera



Wiedergeben von
importierten Bildern



Austauschen von
Bildern auf
PlayMemories Online™



Für Windows sind die folgenden Funktionen
ebenfalls verfügbar:

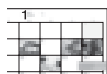

Betrachten von
Bildern auf
einem Kalender



Erstellen
von
Filmdiscs



Hochladen von
Bildern zu
Netzwerkdiensten

Hinweise

- Zur Installation von PlayMemories Home wird eine Internet-Verbindung benötigt.
- Zur Benutzung von PlayMemories Online oder anderer Netzwerkdienste wird eine Internet-Verbindung benötigt. PlayMemories Online oder andere Netzwerkdienste sind in manchen Ländern oder Regionen eventuell nicht verfügbar.
- Verwenden Sie die folgende URL für Mac-Applikationen:
<http://www.sony.co.jp/imsoft/Mac/>
- Falls die Software PMB (Picture Motion Browser), die mit älteren Modellen vor 2011 geliefert wurde, bereits auf Ihrem Computer installiert ist, wird sie bei der Installation von PlayMemories Home überschrieben. Verwenden Sie PlayMemories Home, die Nachfolger-Software von PMB.

■ Systemanforderungen

Sie finden die Systemanforderungen für die Software unter der folgenden URL:

www.sony.net/pcenv/



■ Installieren von PlayMemories Home auf einem Computer

DE

- 1 Rufen Sie mit dem Internet-Browser auf Ihrem Computer die folgende URL auf, und installieren Sie dann PlayMemories Home.



www.sony.net/pm/

- Einzelheiten zu PlayMemories Home finden Sie auf der folgenden PlayMemories Home-Supportseite (nur in Englisch):
<http://www.sony.co.jp/pmh-se/>
- Sobald die Installation abgeschlossen ist, wird PlayMemories Home gestartet.

- 2 Schließen Sie die Kamera mit dem Micro-USB-Kabel (mitgeliefert) an Ihren Computer an.

- Schalten Sie die Kamera ein.
- Neue Funktionen werden u. U. in PlayMemories Home installiert. Wir empfehlen, die Kamera auch dann an Ihren Computer anzuschließen, wenn PlayMemories Home bereits auf Ihrem Computer installiert ist.

Hinweise

- Trennen Sie das Micro-USB-Kabel (mitgeliefert) nicht von der Kamera, während der Bedienungsbildschirm oder der Zugriffsbildschirm angezeigt wird. Anderenfalls können die Daten beschädigt werden.
- Um die Kamera vom Computer zu trennen, klicken Sie zunächst auf  in der Taskleiste, und dann auf  (Trennungssymbol). Für Windows Vista klicken Sie auf  in der Taskleiste.

Hinzufügen von Funktionen zur Kamera

Sie können die gewünschten Funktionen zu Ihrer Kamera hinzufügen, indem Sie über das Internet eine Verbindung mit der Applikations-Download-Website  (PlayMemories Camera Apps™) herstellen.

<http://www.sony.net/pmca>

- Nachdem Sie eine Applikation installiert haben, können Sie die Applikation aufrufen, indem Sie ein NFC-taugliches Android-Smartphone unter Verwendung der Funktion [One-Touch(NFC)] an das N-Zeichen der Kamera halten.

Standbildzahlen und Filmaufnahmezeiten

Die Anzahl der Standbilder und die Aufnahmezeit hängen von den Aufnahmebedingungen und der Speicherkarte ab.

■ Standbilder

 **Bildgröße]: L: 20M**

Bei Einstellung von  **Seitenverhält.] auf [4:3]***

Qualität \ Kapazität	2 GB
Standard	295 Bilder
Fein	200 Bilder

* Wenn Sie  **Seitenverhält.] auf eine andere Option als [4:3] einstellen, können Sie mehr Bilder als oben angegeben aufnehmen.**

Filme

Die nachstehende Tabelle gibt die ungefähren maximalen Aufnahmezeiten an. Die Werte stehen für die Gesamtaufnahmezeiten aller Filmdateien.

Daueraufnahme ist für ungefähr 29 Minuten (eine Produktspezifikationsgrenze) möglich. Die maximale kontinuierliche Aufnahmezeit eines Films im Format MP4 (12M) beträgt etwa 15 Minuten (begrenzt durch die 2 GB-Dateigrößeneinschränkung).

(h (Stunden), m (Minuten))

Aufnahmeeinstg \ Kapazität	2 GB
60i 24M(FX)/50i 24M(FX)	10 m
60i 17M(FH)/50i 17M(FH)	10 m
60p 28M(PS)/50p 28M(PS)	9 m
24p 24M(FX)/25p 24M(FX)	10 m
24p 17M(FH)/25p 17M(FH)	10 m
1440×1080 12M	15 m
VGA 3M	1 h 10 m

- Die verfügbare Filmaufnahmezeit ist unterschiedlich, weil die Kamera mit VBR (Variable Bit-Rate) aufnimmt. Bei diesem Verfahren wird die Bildqualität abhängig von der Aufnahmeszene automatisch justiert. Wenn Sie schnell bewegte Motive aufnehmen, ist das Bild klarer, aber die verfügbare Aufnahmezeit wird kürzer, weil für die Aufnahme mehr Speicherplatz erforderlich ist. Die Aufnahmezeit hängt ebenfalls von den Aufnahmebedingungen, dem Motiv oder der Einstellung von Bildqualität/Bildgröße ab.

Hinweise zur Verwendung der Kamera

In diese Kamera eingebaute Funktionen

- Diese Anleitung beschreibt mit 1080 60i und 1080 50i kompatible Geräte.
 - Um festzustellen, ob Ihre Kamera die GPS-Funktion unterstützt, überprüfen Sie die Modellbezeichnung Ihrer Kamera.
GPS-kompatibel: DSC-HX400V
GPS-inkompatibel: DSC-HX400
 - Um festzustellen, ob Ihre Kamera mit 1080 60i oder 1080 50i kompatibel ist, prüfen Sie nach, ob eines der folgenden Zeichen an der Unterseite der Kamera vorhanden ist.
1080 60i-kompatibles Gerät: 60i
1080 50i-kompatibles Gerät: 50i
- Diese Kamera ist mit Filmen des Formats 1080 60p oder 50p kompatibel. Im Gegensatz zu den bislang üblichen Standard-Aufnahmemodi, bei denen nach einem Zeilensprungverfahren aufgenommen wird, nimmt diese Kamera nach einem Progressivverfahren auf. Dadurch wird die Auflösung erhöht und ein geschmeidigeres, realistischeres Bild geliefert.
- Setzen Sie [Flugzeug-Modus] an Bord eines Flugzeugs auf [Ein].

Info zu GPS-kompatiblen Geräten (nur DSC-HX400V)

- Benutzen Sie die GPS-Funktion im Einklang mit den Vorschriften der Länder und Regionen, in denen Sie sich aufhalten.
- Wenn Sie die Positionsdaten nicht aufzeichnen wollen, setzen Sie [GPS Ein/Aus] auf [Aus].

Info zu Benutzung und Pflege

Vermeiden Sie grobe Behandlung, Zerlegen, Abändern, Erschütterungen oder Stöße, z. B. durch Hammerschlag, Fallenlassen oder Drauftreten auf das Produkt. Behandeln Sie das Objektiv mit besonderer Sorgfalt.

ZEISS-Objektiv

Diese Kamera ist mit einem hochwertigen ZEISS-Objektiv ausgestattet, das scharfe Bilder mit ausgezeichnetem Kontrast reproduziert. Das Objektiv dieser Kamera wurde unter einem von ZEISS geprüften Qualitätssicherungssystem in Übereinstimmung mit den von ZEISS Deutschland aufgestellten Qualitätsnormen hergestellt.

Hinweise zu Aufnahme/Wiedergabe

- Vor der eigentlichen Aufnahme sollten Sie eine Probeaufnahme machen, um sich zu vergewissern, dass die Kamera einwandfrei funktioniert.
- Die Kamera ist nicht staubdicht, spritzwassergeschützt oder wasserdicht.
- Richten Sie die Kamera nicht auf die Sonne oder andere helle Lichtquellen. Dadurch kann eine Funktionsstörung der Kamera verursacht werden.
- Falls Feuchtigkeitskondensation auftritt, beseitigen Sie diese vor Benutzung der Kamera.
- Unterlassen Sie Schütteln oder Anstoßen der Kamera. Es kann zu einer Funktionsstörung kommen, so dass Sie nicht in der Lage sind, Bilder aufzunehmen. Darüber hinaus kann das Speichermedium unbrauchbar werden, oder Bilddaten können beschädigt werden.

Benutzen bzw. lagern Sie die Kamera nicht an folgenden Orten

- An sehr heißen, kalten oder feuchten Orten
An sehr heißen Orten, wie z. B. in einem in der Sonne geparkten Auto, kann sich das Kameragehäuse verformen, was zu einer Funktionsstörung führen kann.
- Unter direktem Sonnenlicht oder in der Nähe eines Heizkörpers
Das Kameragehäuse kann sich verfärben oder verformen, was eine Funktionsstörung verursachen kann.
- An Orten, die starken Erschütterungen oder Vibrationen ausgesetzt sind
- In der Nähe eines Ortes, der starke Funkwellen erzeugt, Strahlung abgibt oder stark magnetisch ist
An solchen Orten kann die Kamera Bilder eventuell nicht richtig aufnehmen oder wiedergeben.
- An sandigen oder staubigen Orten
Achten Sie darauf, dass kein Sand oder Staub in die Kamera gelangt. Es könnte sonst zu einer Funktionsstörung der Kamera kommen, die in manchen Fällen nicht reparierbar ist.

Hinweise zu Monitor, elektronischem Sucher und Objektiv

- Da Monitor und elektronischer Sucher unter Einsatz von extrem genauer Präzisionstechnologie hergestellt werden, sind über 99,99 % der Pixel für effektiven Betrieb funktionsfähig. Es können jedoch einige winzige schwarze und/oder helle Punkte (weiße, rote, blaue oder grüne) auf dem Monitor und dem elektronischen Sucher erscheinen. Diese Punkte sind ein normales Resultat des Herstellungsprozesses und haben keinen Einfluss auf die Aufnahme.
- Achten Sie darauf, dass Ihre Finger oder andere Objekte während des Betriebs nicht vom Objektiv eingeklemmt werden.

Hinweise zum Blitz

- Tragen Sie die Kamera nicht an der Blitzeinheit, und setzen Sie diese auch keiner übermäßigen Kraft aus.
- Falls Wasser, Staub oder Sand in die offene Blitzeinheit gelangen, kann eine Funktionsstörung verursacht werden.
- Achten Sie darauf, dass Sie Ihren Finger nicht einklemmen, wenn Sie den Blitz hineindrücken.

Info zur Kamertemperatur

Ihre Kamera und der Akku können bei Dauereinsatz heiß werden, was aber kein Anzeichen für eine Funktionsstörung ist.

Info zum Überhitzungsschutz

Je nach der Temperatur der Kamera und des Akkus kann es vorkommen, dass keine Filme aufgenommen werden können, oder dass sich die Kamera zum eigenen Schutz automatisch ausschaltet.

Eine Meldung erscheint auf dem Monitor, bevor sich die Kamera ausschaltet oder die Filmaufnahme gesperrt wird. Lassen Sie die Kamera in diesem Fall ausgeschaltet, und warten Sie, bis sich die Temperatur von Kamera und Akku normalisiert hat. Falls Sie die Kamera einschalten, ohne Kamera und Akku ausreichend abkühlen zu lassen, schaltet sich die Kamera u. U. erneut aus, oder Filmaufnahmen sind eventuell nicht möglich.

Info zum Laden des Akkus

- Wenn Sie einen Akku laden, der lange Zeit nicht benutzt worden ist, wird er u. U. nicht auf die korrekte Kapazität aufgeladen.
Dies ist auf die Eigenschaften des Akkus zurückzuführen. Laden Sie den Akku erneut.
- Batterien, die länger als ein Jahr nicht benutzt wurden, sind möglicherweise verdorben.

Warnung zum Urheberrecht

Fernsehprogramme, Filme, Videobänder und andere Materialien können urheberrechtlich geschützt sein. Unerlaubtes Aufnehmen solcher Materialien kann gegen die Bestimmungen des Urheberrechts verstoßen.

Keine Garantie bei beschädigtem Inhalt oder Aufnahmeausfällen

Sony bietet keine Garantie für Aufnahmeversagen oder Verlust bzw. Beschädigung des Aufnahmeinhalts, die auf eine Funktionsstörung der Kamera oder des Speichermediums usw. zurückzuführen sind.

Reinigen des Kameragehäuses

Reinigen Sie das Kameragehäuse mit einem weichen, leicht mit Wasser angefeuchteten Tuch, und wischen Sie anschließend das Gehäuse mit einem trockenen Tuch ab. Um Beschädigung der Oberfläche oder des Gehäuses zu verhüten:

- Setzen Sie die Kamera keinen Chemikalien, wie z. B. Verdünner, Benzin, Alkohol, Feuchttücher, Insektenschutzmittel, Sonnencreme oder Insektenbekämpfungsmittel, aus.

Pflege des Monitors

- Die Beschichtung des Monitors kann durch anhaftende Handcreme oder Feuchtigkeitscreme aufgelöst werden. Falls solche Creme auf den Monitor gelangt, wischen Sie sie unverzüglich ab.
- Durch starkes Wischen mit Papiertüchern oder anderem Material kann die Beschichtung beschädigt werden.
- Falls Fingerabdrücke oder Schmutz am Monitor haften, empfehlen wir, den Schmutz sachte zu entfernen, bevor Sie den Monitor mit einem weichen Tuch sauber wischen.

Hinweise zu Drahtlos-LAN

Wir übernehmen keinerlei Verantwortung für etwaige Schäden, die durch unbefugten Zugriff auf bzw. unbefugte Benutzung von in der Kamera gespeicherten Zieladressen bei Verlust oder Diebstahl entstehen.

Technische Daten

Kamera

[System]

Bildwandler: 7,82 mm (1/2,3 -Typ)

Exmor R™ CMOS-Sensor

Gesamtpixelzahl der Kamera:

Ca. 21,1 Megapixel

Effektive Pixelzahl der Kamera:

Ca. 20,4 Megapixel

Objektiv: ZEISS Vario-Sonnar T* 50x-
Zoomobjektiv

f = 4,3 mm – 215 mm (24 mm –

1 200 mm (35 mm-Film-

Entsprechung))

F2,8 (W) – F6,3 (T)

Bei Filmaufnahme (16:9): 26,5 mm

– 1 325 mm *¹

Bei Filmaufnahme (4:3): 32,5 mm

– 1 625 mm *¹

*¹ Bei Einstellung von

 SteadyShot] auf [Standard]

Filterdurchmesser: 55 mm

SteadyShot: Optisch

Dateiformat:

Standbilder: JPEG-konform (DCF,
Exif, MPF Baseline), DPOF-
kompatibel

Filme (AVCHD-Format): Mit dem
Format AVCHD Ver. 2.0

kompatibel

Video: MPEG-4 AVC/H.264

Audio: Dolby Digital 2ch,

Ausstattung mit Dolby Digital
Stereo Creator

• Hergestellt unter Lizenz von
Dolby Laboratories.

Filme (MP4-Format):

Video: MPEG-4 AVC/H.264

Audio: MPEG-4 AAC-LC 2ch

Speichermedium: Memory Stick PRO

Duo, Memory Stick Micro, SD-

Karten, microSD-Speicherkarten

Blitz: Blitzreichweite (Einstellung der
ISO-Empfindlichkeit (empfohlener
Belichtungsindex) auf Auto):

Ca. 0,5 m bis 8,5 m (W)/Ca. 2,4 m

bis 3,5 m (T)

[Ein- und Ausgangsbuchsen]

HDMI-Buchse: HDMI-Mikrobuchse

Multi/Micro-USB-Buchse*:

USB-Kommunikation

USB-Verbindung: Hi-Speed USB

(USB 2.0)

* Unterstützt Micro-USB-kompatible
Geräte.

[Sucher]

Typ: Elektronischer Sucher

Gesamtzahl der Bildpunkte:

Entspricht 201 600 Punkten

Sucherbildabdeckung: 100%

[Monitor]

LCD-Monitor:

7,5 cm (Typ 3,0) TFT-Ansteuerung

Gesamtzahl der Bildpunkte:

921 600 Punkte

[Stromversorgung, Allgemeines]

Stromversorgung: Akku NP-BX1,
3,6 V
Netzteil AC-UB10C/UB10D, 5 V

Leistungsaufnahme:

Ca. 1,4 W (bei Aufnahme mit dem
LCD-Monitor)

Ca. 1,1 W (bei Aufnahme mit dem
Sucher)

Betriebstemperatur: 0 °C bis 40 °C

Lagertemperatur: -20 °C bis +60 °C

Abmessungen (CIPA-konform):

129,6 mm × 93,2 mm × 103,2 mm
(B/H/T)

Gewicht (CIPA-konform) (ca.):

660 g (inklusive Akku NP-BX1,
Memory Stick PRO Duo)

Mikrofon: Stereo

Lautsprecher: Mono

Exif Print: Kompatibel

PRINT Image Matching III:
Kompatibel

[Drahtloses LAN]

Unterstützter Standard:

IEEE 802.11 b/g/n

Frequenz: 2,4 GHz

Unterstützte Sicherheitsprotokolle:

WEP/WPA-PSK/WPA2-PSK

Konfigurationsmethode: WPS (Wi-Fi
Protected Setup) / manuell

Zugangsmethode: Infrastruktur-Modus

NFC: NFC Forum Type 3 Tag-
konform

Netzteil AC-UB10C/UB10D

Spannungsversorgung: 100 V bis
240 V Wechselstrom, 50 Hz/
60 Hz, 70 mA

Ausgangsspannung: 5 V Gleichstrom,
0,5 A

Betriebstemperatur: 0 °C bis 40 °C

Lagertemperatur: -20 °C bis +60 °C

Abmessungen (ca.):

50 mm × 22 mm × 54 mm (B/H/T)

Akku NP-BX1

Batterietyp: Lithium-Ionen-Akku

Maximale Spannung: 4,2 V
Gleichstrom

Nennspannung: 3,6 V Gleichstrom

Maximale Ladespannung: 4,2 V
Gleichstrom

Maximaler Ladestrom: 1,89 A

Kapazität: 4,5 Wh (1 240 mAh)

Änderungen von Design und
technischen Daten vorbehalten.

DE

Markenzeichen

- Memory Stick und  sind Markenzeichen oder eingetragene Markenzeichen der Sony Corporation.
- „AVCHD Progressive“ und das „AVCHD Progressive“-Logo sind Markenzeichen von Panasonic Corporation und Sony Corporation.
- Dolby und das Doppel-D-Symbol sind Markenzeichen von Dolby Laboratories.
- Die Begriffe HDMI und HDMI High-Definition Multimedia Interface sowie das HDMI-Logo sind Markenzeichen oder eingetragene Markenzeichen von HDMI Licensing LLC in den Vereinigten Staaten und anderen Ländern.
- Windows und Windows Vista sind eingetragene Markenzeichen der Microsoft Corporation in den Vereinigten Staaten und/oder anderen Ländern.
- Mac ist ein eingetragenes Markenzeichen von Apple Inc. in den Vereinigten Staaten und anderen Ländern.
- iOS ist ein eingetragenes Markenzeichen oder Markenzeichen von Cisco Systems, Inc.
- iPhone und iPad sind eingetragene Markenzeichen von Apple Inc. in den Vereinigten Staaten und anderen Ländern.
- Das SDXC-Logo ist ein Markenzeichen von SD-3C, LLC.
- Android und Google Play sind Markenzeichen der Google Inc.
- Wi-Fi, das Wi-Fi-Logo und Wi-Fi PROTECTED SET-UP sind eingetragene Markenzeichen der Wi-Fi Alliance.

- Das N-Zeichen ist ein Markenzeichen oder eingetragenes Markenzeichen von NFC Forum, Inc. in den Vereinigten Staaten und anderen Ländern.
- DLNA und DLNA CERTIFIED sind Markenzeichen der Digital Living Network Alliance.
- Facebook und das „f“-Logo sind Markenzeichen oder eingetragene Markenzeichen von Facebook, Inc.
- YouTube und das YouTube-Logo sind Markenzeichen oder eingetragene Markenzeichen von Google Inc.
- Eye-Fi ist ein Markenzeichen der Eye-Fi, Inc.
- Außerdem sind die in dieser Anleitung verwendeten System- und Produktbezeichnungen im Allgemeinen Markenzeichen oder eingetragene Markenzeichen ihrer jeweiligen Entwickler oder Hersteller. Die Zeichen TM oder [®] werden jedoch nicht in allen Fällen in dieser Anleitung verwendet.



Zusätzliche Informationen zu diesem Produkt und Antworten zu häufig gestellten Fragen können Sie auf unserer Kundendienst-Website finden.

<http://www.sony.net/>

Meer te weten komen over de camera ("Help-gids")



"Help-gids" is een online handleiding. Raadpleeg deze voor diepgaande instructies over de vele functies van de camera.

- ① Ga naar de Sony-ondersteuningspagina.
<http://www.sony.net/SonyInfo/Support/>
- ② Selecteer uw land of gebied.
- ③ Zoek op de ondersteuningswebpagina naar de modelnaam van uw camera.
 - Controleer de modelnaam op de onderkant van de camera.

De gids weergeven

Deze camera is uitgerust met een ingebouwde helpfunctie.

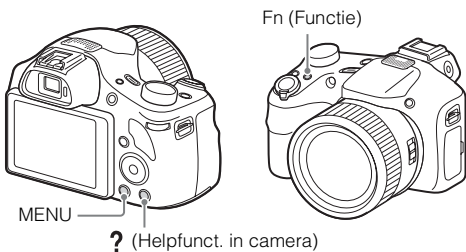

Helpfunct. in camera

De camera beeldt beschrijvingen af van de MENU/Fn (Functie)-onderdelen en de instelwaarden.

- ① Druk op de MENU-knop of op de Fn (functie)-knop.
- ② Selecteer het gewenste item en druk daarna op de ? (Helpfunct. in camera)-knop.

Opnametips

De camera geeft de opnametips weer voor de geselecteerde opnamefunctie.

- ① Druk in de opnamefunctie op de ? (Helpfunct. in camera-)knop.
- ② Selecteer de gewenste opnametip, en druk daarna op ● op de bedieningsknop.

De opnametip wordt weergegeven.

- U kunt de tekst over het scherm laten lopen met ▲/▼, en u kunt een andere opnametip weergeven met ◀/▶.

WAARSCHUWING

Om het gevaar van brand of elektrische schokken te verkleinen, mag het apparaat niet worden blootgesteld aan regen of vocht.

NL

BELANGRIJKE VEILIGHEIDSINSTRUCTIES

-BEWAAR DEZE INSTRUCTIES

GEVAAR

OM DE KANS OP BRAND EN ELEKTRISCHE SCHOKKEN TE VERKLEINEN, HOUDT U ZICH NAUWGEZET AAN DEZE INSTRUCTIES.

LET OP

| Accu

Bij onjuist gebruik van de accu, kan de accu barsten, brand veroorzaken en chemische brandwonden tot gevolg hebben. Houd rekening met de volgende voorzorgsmaatregelen.

- Demonteer de accu niet.
- Plet de accu niet en stel deze niet bloot aan schokken of stoten, laat deze niet vallen en ga er niet op staan.
- Veroorzaak geen kortsluiting en zorg dat er geen metalen voorwerpen in aanraking komen met de aansluitpunten.
- Stel de accu niet bloot aan hoge temperaturen boven 60 °C, zoals direct zonlicht of in een auto die in de zon geparkeerd staat.
- Verbrand de accu niet en gooi deze niet in het vuur.
- Gebruik geen beschadigde of lekkende lithiumion batterijen.
- Laad de accu op met een echte Sony-acculader of een apparaat waarmee de accu kan worden opgeladen.
- Houd de accu buiten het bereik van kleine kinderen.
- Houd de accu droog.

- Vervang de accu alleen door hetzelfde accutype of een vergelijkbaar accutype dat door Sony wordt aanbevolen.
- Gooi de gebruikte accu zo snel mogelijk weg volgens de instructies.

| Netspanningsadapter

Als u de netspanningsadapter gebruikt, sluit u deze aan op een stopcontact in de buurt. Koppel de netspanningsadapter onmiddellijk los van het stopcontact als een storing optreedt tijdens het gebruik van het apparaat.

Voor klanten in Europa

| Kennisgeving voor klanten in de landen waar EU-richtlijnen van toepassing zijn

Producent: Sony Corporation, 1-7-1 Konan Minato-ku Tokyo, 108-0075 Japan
Voor EU-product conformiteit: Sony Deutschland GmbH, Hedelfinger Strasse 61, 70327 Stuttgart, Duitsland



Hierbij verklaart Sony Corporation dat dit apparaat in overeenstemming is met de essentiële eisen en de andere relevante bepalingen van richtlijn 1999/5/EG. Nadere informatie kunt u vinden op:

<http://www.compliance.sony.de/>

| Kennisgeving

Als de gegevensoverdracht halverwege wordt onderbroken (mislukt) door statische elektriciteit of elektromagnetische storing, moet u de toepassing opnieuw starten of de verbindingskabel (USB, enzovoort) loskoppelen en opnieuw aansluiten.

Dit product is getest en voldoet aan de beperkingen die zijn uiteengezet in de EMC-regels voor het gebruik van een verbindingskabel van minder dan 3 meter.

De elektromagnetische velden bij de specifieke frequenties kunnen het beeld en het geluid van dit apparaat beïnvloeden.

I Verwijdering van oude batterijen, elektrische en elektronische apparaten (van toepassing in de Europese Unie en andere Europese landen met afzonderlijke inzamelingsystemen)



Dit symbool op het product, de batterij of op de verpakking wijst erop dat het product en de batterij, niet als huishoudelijk afval behandeld mag worden.

Op sommige batterijen kan dit symbool gebruikt worden in combinatie met een chemisch symbool. Het chemisch symbool voor kwik (Hg) of lood (Pb) wordt toegevoegd wanneer de batterij meer dan 0,0005 % kwik

of 0,004 % lood bevat.

Door deze producten en batterijen op juiste wijze af te voeren, vermijdt u mogelijke negatieve gevolgen voor mens en milieu die zouden kunnen veroorzaakt worden in geval van verkeerde afvalbehandeling. Het recycleren van materialen draagt bij tot het behoud van natuurlijke bronnen.

In het geval dat de producten om redenen van veiligheid, prestaties dan wel in verband met data-integriteit een permanente verbinding met een ingebouwde batterij vereisen, mag deze batterij enkel door gekwalificeerd servicepersoneel vervangen worden. Om ervoor te zorgen dat de batterij, het elektrisch en het elektronische apparaat op een juiste wijze zal worden behandeld, dienen deze producten aan het eind van zijn levenscyclus overhandigd te worden aan het desbetreffende inzamelingspunt voor de recyclage van elektrisch en elektronisch materiaal.

Voor alle andere batterijen verwijzen we u naar het hoofdstuk over hoe de batterij veilig uit het product te verwijderen. Overhandig de batterij aan het desbetreffende inzamelingspunt voor de recyclage van batterijen.

Voor meer details in verband met het recycleren van dit product of batterij, kan u contact opnemen met de gemeentelijke instanties, de organisatie belast met de verwijdering van huishoudelijk afval of de winkel waar u het product of batterij hebt gekocht.

De bijgeleverde items controleren





De cijfer tussen haakjes geeft het aantal stuks aan.

- Camera (1)
- Oplaadbare accu NP-BX1 (1)
- Micro-USB-kabel (1)
- Netspanningsadapter AC-UB10C/UB10D (1)
- Netsnoer (niet bijgeleverd in de Verenigde Staten en Canada) (1)
- Schouderriem (1)
- Lensdop (1)
- Accessoireschoenafdekking (1) (bevestigd op de camera)
- Gebruiksaanwijzing (dit boekje) (1)
- Wi-Fi Connection/One-touch (NFC) Guide (1)

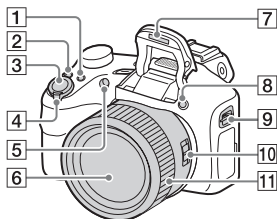
Deze handleiding beschrijft de functies die een Wi-Fi-verbinding vereisen.

Onderdelen herkennen



- 1** Voor opnemen: Fn (Functie)-knop
Voor weergeven:  (Naar smartph verznd) knop
- 2** CUSTOM (custom)-toets
 - U kunt de gewenste functie toewijzen aan de CUSTOM-knop.
- 3** Ontspanknop
- 4** Voor opnemen: W/T-(zoom)knop
Voor weergeven:  (Index-)knop/ (weergavezoom-)knop
- 5** Zelfontspannerlamp/AF-hulplicht
- 6** Lens
- 7** Flitser
 - Druk op de knop  (flitser omhoog) om de flitser te gebruiken. De flitser komt niet automatisch omhoog.
 - Wanneer de flitser niet wordt gebruikt, duwt u hem terug in de behuizing van de camera.
- 8**  (flitser omhoog-)knop
- 9** Bevestigingssoog voor de schouderriem
- 10** Zoom-/scherpstellingschakelaar

- 11** Handinstelring
 - Als de zoom-/scherpstellingschakelaar in de stand AF/ZOOM staat, draait u de handinstelring om in en uit te zoomen.
 - Als de zoom-/scherpstellingschakelaar in de stand MF of DMF staat, draait u de handinstelring om scherp te stellen.

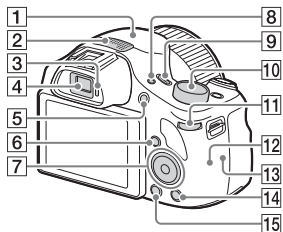

- 1** GPS-ontvanger (ingebouwd, alleen DSC-HX400V)
- 2** Stereomicrofoon
- 3** Oogsensor
- 4** Zoeker
 - Wanneer u in de zoeker kijkt, wordt de zoekerfunctie ingeschakeld, en wanneer u uw gezicht verwijdt van de zoeker, keert de zoekerfunctie terug naar de schermfunctie.
- 5** MOVIE (bewegende beelden)-knop
- 6**  (weergave-)knop
- 7** Bedieningsknop

- 8** FINDER/MONITOR-knop
- Deze knop schakelt om tussen weergeven van het beeld op het scherm en in de zoeker.
- 9** ON/OFF (aan/uit)-toets en aan-/oplaadlampje
- 10** Functiekeuzeknop
- i** (Slim automatisch)/
i+ (Superieur automat.)/
P (Autom. programma)/
A (Diafragmavoorkeuze)/
S (Sluittijdvoorkeuze)/
M (Handm. belichting)/
1/2 (Geheug.nr. oproep.)/
F (Film)/
i (iDraaipanorama)/
SCN (Scènekeuze)
- 11** Besturingsknop
- 12** Wi-Fi-sensor (ingebouwd)
- 13** **N** (N-markering)
- Raak de markering aan wanneer u de camera verbindt met een smartphone die is uitgerust met de NFC-functie.
 - NFC (Near Field Communication) is een internationale norm voor draadloze communicatie over een korte afstand.
- 14** **?** (Helpfunct. in camera) / **W** (wis-)knop
- 15** MENU-knop

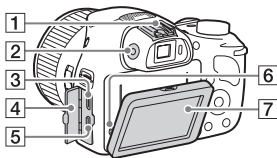

- 1** Multi-interfaceschoen*
- 2** Diopter-instelwiel
- Stel het diopter af op uw gezichtsvermogen door het diopter-instelwiel te draaien totdat het scherm in de zoeker scherp te zien is.
 - Als u het diopterniveau wilt instellen, richt u de camera op een helder gebied zodat het gemakkelijker is om het diopterniveau in te stellen.
- 3** Multi/Micro USB-aansluiting*
- Ondersteunt een micro-USB-compatibel apparaat.
- 4** Afdekking van de aansluitingen
- 5** HDMI-microaansluiting
- 6** Luidspreker
- 7** LCD-scherm

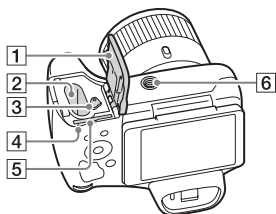

- 1** Deksel van geheugenkaartgleuf en accuvak
- 2** Accuvak
- 3** Accu-uitwerphendel
- 4** Toegangslamp
- 5** Geheugenkaartgleuf

6 Schroefgat voor statief

- Gebruik een statief met een schroef van minder dan 5,5 mm lang. Als de schroef te lang is, kunt u de camera niet stevig bevestigen en kan de camera worden beschadigd.

* Voor meer informatie over accessoires die compatibel zijn met de multi-interfaceschoen en de Multi/Micro USB-aansluiting, gaat u naar de Sony-website, of neemt u contact op met uw Sony-dealer of de plaatselijke, erkende technische dienst van Sony. U kunt ook accessoires gebruiken die compatibel zijn met de accessoireschoen. Wij kunnen niet garanderen dat de accessoires van andere fabrikanten werken.

 Multi
Interface Shoe

Accessory Shoe

De accu plaatsen

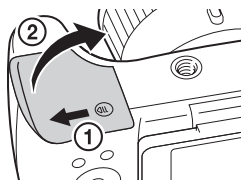

Accu-uitwerphendel

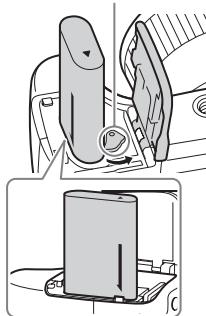

NL

1 Open het deksel.

2 Steek de accu erin.

- Houd de accu-uitwerphendel opzij gedrukt en steek de accu in de camera, zoals afgebeeld. Controleer dat na het plaatsen van de accu de accu-uitwerphendel vergrendelt.
- Als u het deksel sluit terwijl de accu niet goed is geplaatst, kan de camera beschadigd worden.

De accu opladen

Voor klanten in de VS en Canada

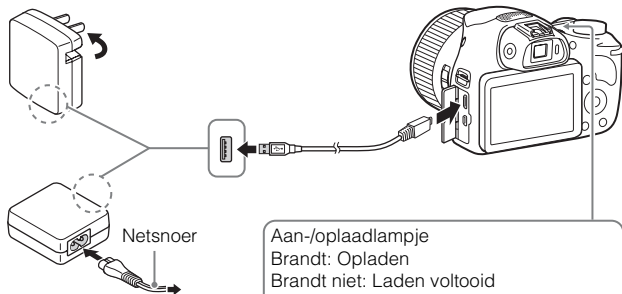

Voor klanten in andere landen/gebieden dan de VS en Canada

Aan-/oplaadlampje
Brandt: Opladen
Brandt niet: Laden voltooid
Knippert:
Laadfout of laden tijdelijk gepauzeerd omdat de camera niet binnen het juiste temperatuurbereik is

- 1 Sluit de camera aan op de netspanningsadapter (bijgeleverd), met de micro-USB-kabel (bijgeleverd).
- 2 Sluit de netspanningsadapter aan op een stopcontact. Het aan-/oplaadlampje brandt oranje en het opladen begint.
 - Zorg ervoor dat tijdens het opladen van de accu de camera is uitgeschakeld.
 - U kunt de accu opladen ondanks dat deze nog gedeeltelijk geladen is.
 - Wanneer het aan-/oplaadlampje knippert en het opladen niet klaar is, haalt u de accu eruit en plaatst u deze er weer in.

Opmerkingen

- Wanneer het aan-/opladdlampje van de camera knippert terwijl de netspanningsadapter is aangesloten op het stopcontact, betekent dit dat het opladen tijdelijk is onderbroken omdat de temperatuur buiten het aanbevolen bereik ligt. Wanneer de temperatuur weer binnen het geschikte bereik komt, wordt het opladen hervat. Het wordt aanbevolen de accu op te laden bij een omgevingstemperatuur van 10 °C t/m 30 °C.
- Het is mogelijk dat de accu niet effectief wordt opgeladen als de aansluitpunten van de accu vuil zijn. In dat geval veegt u eventueel stof voorzichtig af met behulp van een zachte doek of een wattenstaafje om de aansluitingen van de accu schoon te maken.
- Sluit de netspanningsadapter (bijgeleverd) aan op een stopcontact in de buurt. In het geval een storing optreedt tijdens het gebruik van de netspanningsadapter, trekt u onmiddellijk de stekker van het netsnoer uit het stopcontact om de voeding los te koppelen.
- Nadat het opladen klaar is, trekt u de stekker van het netsnoer van de netspanningsadapter uit het stopcontact.
- Gebruik uitsluitend een originele accu, micro-USB-kabel (bijgeleverd) en netspanningsadapter (bijgeleverd) van het merk Sony.

NL

■ Oplaadtijd (volledige lading)

De oplaadtijd met de netspanningsadapter (bijgeleverd) is ongeveer 230 minuten.

Opmerkingen

- Bovenstaande oplaadtijd geldt voor het opladen van een volledig lege accu bij een temperatuur van 25 °C. Het opladen kan langer duren afhankelijk van gebruikscondities en de omstandigheden.

■ Opladen door aansluiting op een computer

De accu kan worden opgeladen door de camera met behulp van een micro-USB-kabel aan te sluiten op een computer.

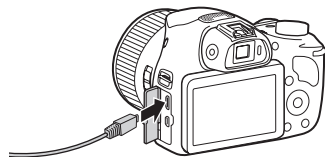

← Naar een USB-aansluiting

- Als de camera is ingeschakeld en u hem aansluit op een computer, wordt de accu niet opgeladen maar de wordt camera van stroom voorzien door de computer, waardoor u beelden kunt importeren in een computer zonder dat u zich zorgen hoeft te maken dat de accu leeg raakt.

Opmerkingen

- Let op de volgende punten bij het opladen via een computer:
 - Als de camera is aangesloten op een laptop-computer die niet op de stroomvoorziening is aangesloten, daalt de acculading van de laptop. Laad niet langdurig op.
 - Zet de computer niet aan/uit en start de computer niet opnieuw op, al dan niet uit de energiebesparingsstand, wanneer een USB-verbinding tot stand is gebracht tussen de computer en de camera. Hierdoor kan een storing optreden in de camera. Voordat u de computer uit- of inschakelt, herstart of uit de slaapstand wekt, verbreekt u de USB-verbinding tussen de camera en de computer.
 - Wanneer een eigengebouwde of gewijzigde computer wordt gebruikt om de accu in de camera op te laden, kan de juiste werking niet worden gegarandeerd.

Gebruiksduur van de accu en het aantal beelden dat kan worden opgenomen en weergegeven

		Gebruiksduur van de accu	Aantal beelden
Opnemen (stilstaande beelden)	Scherf	Ong. 150 min.	Ong. 300 beelden
	Zoeker	Ong. 190 min.	Ong. 380 beelden
Typische opname bewegende beelden	Scherf	Ong. 50 min.	—
	Zoeker	Ong. 55 min.	—
Ononderbroken opnemen van bewegende beelden	Scherf	Ong. 85 min.	—
	Zoeker	Ong. 95 min.	—
Weergeven (stilstaande beelden)		Ong. 250 min.	Ong. 5000 beelden

Opmerkingen

- Het bovenstaande aantal beelden geldt bij een volledig opgeladen accu. Afhankelijk van de gebruiksomstandigheden, kan het aantal beelden lager zijn.

- Het aantal beelden dat kan worden opgenomen geldt bij opnemen onder de volgende omstandigheden:
 - Bij gebruik van een Sony Memory Stick PRO Duo™ (Mark2) (los verkrijgbaar).
 - De accu wordt gebruikt bij een omgevingstemperatuur van 25 °C.
 - [GPS aan/uit] is ingesteld op [Uit] (alleen DSC-HX400V)
 - [Weergavekwaliteit] is ingesteld op [Standaard]
- Het aantal van "Opnemen (stilstaande beelden)" is gebaseerd op de CIPA-norm, en geldt bij opnemen onder de volgende omstandigheden: (CIPA: Camera & Imaging Products Association)
 - DISP is ingesteld op [Alle info weerg.].
 - Iedere 30 seconden wordt een beeld opgenomen.
 - De zoom wordt beurtelings gewisseld tussen de uiterste W-kant en T-kant.
 - De flitser wordt iedere twee keer eenmaal gebruikt.
 - De camera wordt na elke tien opnamen uit- en ingeschakeld.
- Het aantal minuten voor het opnemen van bewegende beelden is gebaseerd op de CIPA-norm, en geldt voor opnemen onder de volgende omstandigheden:
 - [ Opname-instell.]: 60i 17M(FH)/50i 17M(FH).
 - Typische opname bewegende beelden: Gebruiksduur van de accu gebaseerd op herhaaldelijk starten/stoppen van de opname, zoomen, in-/uitschakelen, enz.
 - Ononderbroken opnemen van bewegende beelden: Gebruiksduur van de accu gebaseerd op non-stop opnemen tot de limiet (29 minuten) is bereikt, en daarna doorgaan door nogmaals op de MOVIE-knop te drukken. Overige functies, zoals zoomen, worden niet gebruikt.

NL

■ Netvoeding gebruiken

U kunt de netspanningsadapter AC-UD10 (los verkrijgbaar) of AC-UD11 (los verkrijgbaar) gebruiken om de camera tijdens het opnemen en weergeven van beelden van stroom te voorzien.

Opmerkingen

- Wanneer u beelden opneemt of weergeeft terwijl de camera is aangesloten op de bijgeleverde netspanningsadapter, wordt geen stroom geleverd door de netspanningsadapter.

Een geheugenkaart plaatsen (los verkrijgbaar)

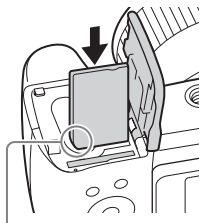
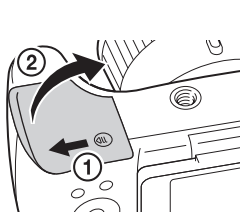

Let erop dat de afgeschuinde hoek in de juiste richting wijst.

1 Open het deksel.

2 Plaats de geheugenkaart (los verkrijgbaar).

- Met de afgeschuinde hoek gericht zoals aangegeven in de afbeelding, steekt u de geheugenkaart in de gleuf tot hij op zijn plaats vastklikt.

3 Sluit het deksel.

■ Geheugenkaarten die kunnen worden gebruikt

	Geheugenkaart	Voor stilstaande beelden	Voor bewegende beelden
A	Memory Stick XC-HG Duo™	✓	✓
	Memory Stick PRO Duo™	✓	✓ (alleen Mark2)
	Memory Stick PRO-HG Duo™	✓	✓
B	Memory Stick Micro™ (M2)	✓	✓ (alleen Mark2)
C	SD-geheugenkaart	✓	✓ (klasse 4 of sneller)
	SDHC-geheugenkaart	✓	✓ (klasse 4 of sneller)
	SDXC-geheugenkaart	✓	✓ (klasse 4 of sneller)
D	microSD-geheugenkaart	✓	✓ (klasse 4 of sneller)
	microSDHC-geheugenkaart	✓	✓ (klasse 4 of sneller)
	microSDXC-geheugenkaart	✓	✓ (klasse 4 of sneller)

- In deze gebruiksaanwijzing worden de producten in de tabel gezamenlijk als volgt genoemd:

A: Memory Stick PRO Duo

B: Memory Stick Micro

C: SD-kaart

D: microSD-geheugenkaart

Opmerkingen

- Als u Memory Stick Micro of microSD-geheugenkaarten in deze camera gebruikt, vergeet u niet de geschikte adapter te gebruiken.

■ De geheugenkaart of accu uit de camera halen

Geheugenkaart: Duw de geheugenkaart kort erin om de geheugenkaart uit te werpen.

Accu: Verschuif de accu-uitwerpendel. Zorg ervoor dat u de accu niet laat vallen.

Opmerkingen

- De geheugenkaart of accu nooit uit de camera halen wanneer de toegangslamp (pagina 7) brandt. Hierdoor kunnen de gegevens op de geheugenkaart beschadigd raken.

De klok instellen

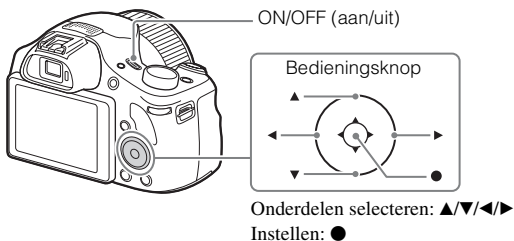

- 1** Druk op de ON/OFF (aan/uit)-toets.
Wanneer u de camera voor het eerst inschakelt, wordt de instelling voor datum en tijd afgebeeld.
 - Het kan enige tijd duren eerdad de camera wordt ingeschakeld en bediening mogelijk is.
- 2** Controleer of [Enter] is geselecteerd op het scherm, en druk daarna op ● op de bedieningsknop.
- 3** Selecteer een gewenste geografische locatie aan de hand van de aanwijzingen op het scherm, en druk daarna op ●.
- 4** Stel [Zomertijd], [Datum/Tijd] en [Datumindeling] in, en druk daarna op ●.
 - Bij het instellen van [Datum/Tijd], is middernacht 12:00 AM, en is 12 uur 's middags 12:00 PM.
- 5** Controleer of [Enter] is geselecteerd, en druk daarna op ●.

Stilstaande/bewegende beelden opnemen

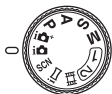
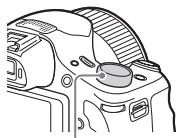

Funcietiekeuzeknop

i : Slim automatisch

F : Film

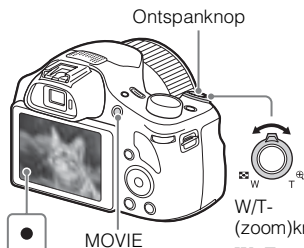

NL

Stilstaande beelden opnemen

- 1 Druk de ontspanknop tot halverwege in om scherp te stellen.

Als het beeld scherpgesteld is, klinkt een pieptoon en wordt de ● indicator afgebeeld.

- 2 Druk de ontspanknop helemaal in om een beeld op te nemen.

Bewegende beelden opnemen

- 1 Druk op de MOVIE (bewegende beelden)-knop om te beginnen met opnemen.

• Gebruik de W/T-(zoom)knop om de zoomvergroting te veranderen.

- 2 Druk nogmaals op de MOVIE-knop als u het opnemen wilt stoppen.

Opmerkingen

- Trek de flitser niet handmatig omhoog. Dit kan een storing veroorzaken.
- Wanneer de zoomfunctie wordt gebruikt tijdens het opnemen van bewegende beelden, wordt het geluid van de camerabediening ook opgenomen. Het bedieningsgeluid van de MOVIE-knop kan ook worden opgenomen wanneer het opnemen van de bewegende beelden klaar is.

- Het opnamebereik van panoramabeelden kan worden verkleind, afhankelijk van het onderwerp of de manier waarop het wordt opgenomen. Daarom kan, zelfs als [360°] is ingesteld op het opnemen van panoramabeelden, het opgenomen beeld minder zijn dan 360 graden.
- Voor de ononderbroken opnameduur van bewegende beelden, raadpleegt u "Aantal stilstaande beelden en opnameduur van bewegende beelden" (pagina 29). Nadat het opnemen van bewegende beelden klaar is, kunt u het opnemen hervatten door nogmaals op de MOVIE-knop te drukken. Het opnemen kan automatisch worden onderbroken om de camera te beschermen afhankelijk van de omgevingstemperatuur.

Beelden weergeven

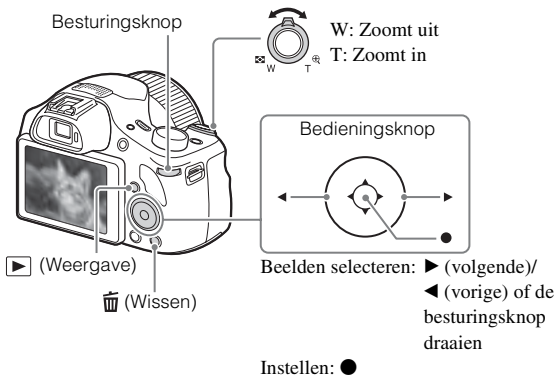

1 Druk op de ► (weergave)-knop.

- Wanneer beelden op een geheugenkaart die met een andere camera zijn opgenomen, worden weergegeven op deze camera, wordt het registratiescherm van het gegevensbestand afgebeeld.

■ Het volgende/vorige beeld selecteren

Selecteer een beeld door op ► (volgende)/◀ (vorige) op de bedieningsknop te drukken. Druk op ● op de middenknop van de bedieningsknop om de bewegende beelden weer te geven.

■ Een beeld wissen

- ① Druk op de  (wis-)knop.
- ② Selecteer [Wissen] met ▲ op de bedieningsknop en druk daarna op ●.

■ Terugkeren naar beelden opnemen

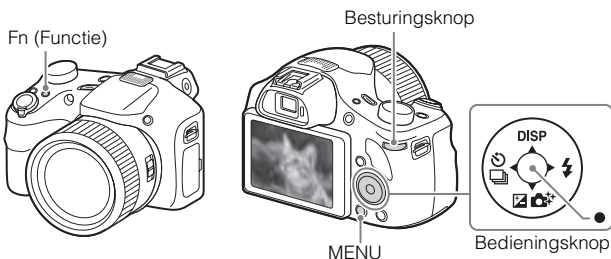

Druk de ontspanknop tot halverwege in.

Inleiding tot de overige functies





■ Bedieningsknop

DISP (Inhoud weergeven): Maakt het mogelijk om de weergave op het scherm te veranderen.

 /  (Transportfunctie): Maakt het mogelijk om te schakelen tussen opnamefuncties, zoals enkele opname, continue opname of bracket-opname.

 (Belicht.comp.): Maakt het mogelijk om de belichting en helderheid te compenseren voor het gehele beeld.

 (Creatief met foto's): Maakt het mogelijk om de camera intuïtief te bedienen en eenvoudig creatieve beelden op te nemen.





 (Flitsfunctie): Hiermee kunt u een flitsfunctie selecteren voor stilstaande beelden.

 (AF-vergrendeling): De camera volgt het onderwerp en stelt automatisch scherp, ook wanneer het onderwerp beweegt.

■ Fn (Functie)-knop

Hiermee kunt u 12 functies registreren en deze functies oproepen voor het opnemen.

① Druk op de Fn (Functie)-knop.

② Selecteer de gewenste functie door op / / /  op de bedieningsknop te drukken.







③ Selecteer de waarde van de instelling door de besturingsknop te draaien.



■ Besturingsknop

^{NL} U kunt de geschikte instelling voor elke opnamefunctie onmiddellijk **20** veranderen door gewoon de besturingsknop te draaien.

Menuonderdelen

(Camera- instellingen)

 Beeldformaat	Hiermee kunt u het formaat van de stilstaande beelden selecteren.
 Beeldverhouding	Hiermee kunt u de beeldverhouding van de stilstaande beelden selecteren.
 Kwaliteit	Hiermee kunt u de beeldkwaliteit van de stilstaande beelden selecteren.
Panorama: formaat	Hiermee kunt u het formaat van de panoramabeelden selecteren.
Panorama: richting	Hiermee kunt u de opnamerichting van de panoramabeelden selecteren.
 Bestandsindeling	Hiermee kunt u het bestandsformaat voor bewegende beelden selecteren.
 Opname-instell.	Hiermee kunt u de grootte selecteren van het frame van de opgenomen bewegende beelden.
Transportfunctie	Hiermee kunt u de transportfunctie instellen, bijvoorbeeld voor ononderbroken opnemen.
Flitsfunctie	Hiermee kunt u de flitserinstellingen maken.
Flitscompensatie	Hiermee kunt u de intensiteit van de uitvoer van de flitser instellen.
Rode ogen verm.	Hiermee kunt u het rode-ogeneffect bij gebruik van de flitser corrigeren.
Scherpstelgebied	Hiermee kunt u het scherpgestelde gebied selecteren.
 AF-hulplicht	Hiermee kunt u AF-verlichting instellen die voor licht zorgt in donkere scènes om het scherpstellen te vergemakkelijken.
Belicht.comp.	Corrigeert de helderheid van het totale beeld.
ISO	Hiermee kunt u de lichtgevoeligheid instellen.
Lichtmeetfunctie	Hiermee kunt u de lichtmeetfunctie kiezen die bepaalt welk deel van het onderwerp wordt gemeten voor de berekening van de belichting.
Witbalans	Stelt de kleurtonen van een beeld in.

DRO/Auto HDR	Hiermee kunt u automatisch compenseren voor helderheid en contrast.
Creatieve stijl	Hiermee kunt u de gewenste beeldverwerking selecteren.
Foto-effect	Selecteert het gewenste effectfilter voor een indrukwekkendere en artistiekere weergave.
Scherpstelvergroter.	Vergroot het beeld vóór de opname zodat u de scherpstelling in detail kunt controleren.
 NR bij hoge-ISO	Hiermee kunt u de ruisonderdrukingsbewerking instellen voor opnamen met een hoge gevoeligheid.
AF-vergrendeling	Stelt de functie in voor het volgen van een onderwerp terwijl het scherpgesteld blijft.
Lach-/Gezichtsherk.	Hiermee kunt u selecteren of gezichten herkend moeten worden en diverse instellingen automatisch veranderen. Hiermee kunt u instellen dat de sluitertijd automatisch ontspant wanneer een lach wordt herkend.
 Zachte-huideffect	Hiermee kunt u het zachte-huideffect en het effectniveau instellen.
 Autom. kadreren	Analyseert de scène met gezichten, close-ups of onderwerpen die gevolgd worden door de functie AF-vergrendeling, en snijdt automatisch het beeld bij naar een indrukwekkendere compositie en slaat dit als kopie op.
Scènekeuze	Hiermee kunt u vooraf gemaakte instellingen selecteren die overeenkomen met diverse scèneomstandigheden.
Film	Selecteert de opnamefunctie die het meest geschikt is voor uw onderwerp of effect.
 SteadyShot	Stelt SteadyShot in voor het opnemen van bewegende beelden.
 Aut. lang. sluit.tijd	Stelt de functie in die automatisch de sluitertijd aanpast overeenkomstig de helderheid van de omgeving tijdens het opnemen van bewegende beelden.
Microfoon ref. niveau	Stelt het microfoonreferentieniveau in bij het opnemen van bewegende beelden.

Windruis reductie	Hiermee kunt u het windgeruis verlagen tijdens het opnemen van bewegende beelden.
Lijst met opnametips	Beeldt de lijst met opnametips af.
Geheugen	Hiermee kunt u de gewenste functies of camera-instellingen registreren.

(Eigen instellingen)

 MF Assist	Hiermee kunt u een vergroot beeld weergeven tijdens handmatig scherpstellen.
Schrpstelvergroting.tijd	Hiermee kunt u de tijdsduur instellen gedurende welke het beeld in vergrote vorm wordt weergegeven.
Stramienlijn	Hiermee kunt u stramienlijnen weergeven als hulpmiddel bij het uitlijnen van de beeldcompositie.
Autom.weergave	Stelt automatische weergave in op het weergeven van het vastgelegde beeld na het opnemen.
Reliëfniveau	Accentueert bij handmatig scherpstellen de contouren van scherpstelbereiken met een bepaalde kleur.
Reliëfkleur	Hiermee kunt u de kleur instellen die in de reliëffunctie wordt gebruikt.
Belichtingsinst.gids	Stelt de gids in die wordt afgebeeld wanneer de belichtingsinstellingen worden veranderd op het opnamescherm.
Zoom-instelling	Stelt in of Helder Beeld Zoom en Digitale zoom worden gebruikt tijdens het zoomen.
FINDER/MONITOR	Stelt de methode in voor het omschakelen tussen de zoeker en het scherm.
 Datum schrijven	Hiermee kunt u instellen of een opnamedatum wordt opgenomen op het stilstaande beeld.
Instell. functiemenu	Hiermee kunt u de functies aanpassen die worden weergegeven wanneer op de Fn (Functie-)knop wordt gedrukt.
Eigen toetsinstelling.	Wijst een gewenste functie toe aan de knop.
Knop MOVIE	Stelt in of de MOVIE-knop altijd geactiveerd is.

(Draadloos)

Naar smartph verznd	Brengt beelden over voor weergave op een smartphone.
Naar computer verz.	Maakt een reservekopie van beelden door ze over te brengen naar een computer die is verbonden met een netwerk.
Op TV bekijken	U kunt beelden bekijken op een netwerk-compatibele televisie.
One-touch (NFC)	Wijst een applicatie toe aan One-touch (NFC). Wanneer u opneemt kunt u de applicatie oproepen door met een NFC-compatibele smartphone de camera aan te raken.
Vliegtuig-stand	U kunt dit apparaat instellen op het niet uitvoeren van draadloze communicaties en GPS-functies.
WPS-Push	U kunt eenvoudig het accesspoint in de camera registreren door op de WPS-knop te drukken.
Toegangspunt instel.	U kunt uw accesspoint handmatig registreren.
Naam Appar. Bew.	U kunt de apparaatnaam veranderen onder Wi-Fi Direct, enz.
MAC-adres weergvn	Toont het MAC-adres van de camera.
SSID/WW terugst.	Stelt het SSID en wachtwoord voor de smartphone-verbinding terug.
Netw.instell. terugst.	Stelt alle netwerkinstellingen terug.

(Applicatie)

Applicatielijst	Geeft de applicatielijst weer. U kunt de applicatie die u wilt gebruiken selecteren.
Inleiding	Beeldt instructies af over het gebruik van de applicatie.

(Afspelen)

Wissen	Hiermee kunt u een beeld wissen.
Weergavefunctie	Stelt de manier in waarop beelden worden gegroepeerd voor weergave.

Beeldindex	Hiermee kunt u meerdere beelden tegelijkertijd weergeven.
Diavoorstelling	Hiermee kunt u een diavoorstelling weergeven.
Roteren	Roteert het beeld.
 Vergroot	Vergroot het weergegeven beeld.
WG 4K-stilst. beeld	Voert stilstaande beelden met een resolutie van 4K uit naar een via HDMI aangesloten televisie die ondersteuning biedt voor 4K.
Beveiligen	Hiermee kunt u de beelden beveiligen.
Motion intervalaanp.	Stelt het interval in voor het tonen van het volgen van onderwerpen in [Motion Shot-video], waarin het volgen van de beweging van het onderwerp wordt getoond tijdens het weergeven van bewegende beelden.
Printen opgeven	Hiermee kunt u een afdrukmarkering toevoegen aan een stilstaand beeld.

NL

(Instellingen)

Monitor-helderheid	Hiermee kunt u de helderheid van het scherm instellen.
Volume-instellingen	Stelt het volumeniveau voor het weergeven van bewegende beelden in.
Audiosignalen	Stelt het werkingsgeluid van de camera in.
GPS-instellingen (alleen DSC-HX400V)	Stelt de GPS-functie in.
Inst. uploaden	Hiermee kunt u de uploadfunctie van de camera instellen bij gebruik van een Eye-Fi-kaart.
Tegelmenu	Stelt in of het tegelmenu wordt weergegeven elke keer wanneer u op de MENU-knop drukt.
Modusdraaiknopsch.	Hiermee kunt u de gids voor de functiekeuzeknop (de beschrijving van elke opnamefunctie) in- en uitschakelen.
Weergavekwaliteit	Stelt de weergavekwaliteit in.

Begintijd energ.besp	Hiermee kunt u de tijdsduur instellen die moet verstrijken voordat de camera automatisch wordt uitgeschakeld.
PAL/NTSC schakel. (alleen voor 1080 50i-compatibele modellen)	Door het tv-formaat van het apparaat te veranderen, wordt het mogelijk om bewegende beelden op te nemen in een ander formaat.
Demomodus	Stelt de demonstratie van het weergeven van bewegende beelden in op aan of uit.
HDMI-resolutie	Hiermee kunt u de resolutie instellen in het geval de camera is aangesloten op een HDMI-televisie.
CTRL.VOOR HDMI	Hiermee kunt u de camera bedienen vanaf een televisie die ondersteuning biedt voor BRAVIA™ Sync.
USB-verbinding	Hiermee kunt u de USB-verbingsprocedure instellen.
USB LUN-instelling	Hiermee kunt u de compatibiliteit verbeteren door de functies van de USB-verbinding te beperken.
USB-voeding	Stelt in of stroom moet worden geleverd via de USB-verbinding of niet.
 Taal	Hiermee kunt u taal selecteren.
Datum/tijd instellen	Stelt de datum en tijd en de zomertijd in.
Tijdzone instellen	Hiermee kunt u de gebruikslocatie instellen.
Formatteren	Hiermee kunt u de geheugenkaart formatteren.
Bestandsnummer	Hiermee kunt u de methode instellen voor het toewijzen van bestandsnummers aan stilstaande en bewegende beelden.
OPN.-map kiezen	Hiermee kunt u de map veranderen die is geselecteerd voor het opslaan van beelden.
Nieuwe map	Maakt een nieuwe map aan voor het opslaan van stilstaande en bewegende beelden (MP4).
Mapnaam	Stelt de mapnaam van de stilstaande beelden in.
Beeld-DB herstellen	Hiermee kunt u het beelddatabasebestand herstellen en opname en weergave inschakelen.

Media-info weergev.	Hiermee kunt u de resterende opnameduur voor bewegende beelden en het aantal opneembare stilstaande beelden op de geheugenkaart weergeven.
Versie	Hiermee kunt u de camera-software-versie weergeven.
Instelling herstellen	Hiermee kunt u de instellingen terugstellen op hun standaardwaarden.

Funcies van PlayMemories Home™

Met het softwareprogramma PlayMemories Home kunt u stilstaande en bewegende beelden in u computer importeren en deze gebruiken.

PlayMemories Home is vereist voor het importeren van bewegende beelden in het AVCHD-formaat in uw computer.

NL

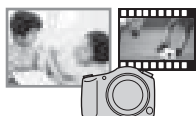

Beelden importeren uit uw camera



Geïmporteerde beelden weergeven



Onder Windows zijn ook de volgende functies beschikbaar:

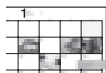

Beelden bekijken op een kalender



Een disc met bewegende beelden maken



Beelden uploaden naar netwerkservices

Beelden delen op PlayMemories Online™



Opmerkingen

- Een internetverbinding is noodzakelijk om PlayMemories Home te installeren.
- Een internetverbinding is noodzakelijk om PlayMemories Online of andere netwerkservices te gebruiken. PlayMemories Online of andere netwerkservices zijn mogelijk niet beschikbaar in sommige landen of gebieden.
- Gebruik de volgende URL voor Macintosh-softwareprogramma's:
<http://www.sony.co.jp/imsoft/Mac/>

- Als het softwareprogramma PMB (Picture Motion Browser), dat werd geleverd met modellen die zijn uitgebracht vóór 2011, reeds is geïnstalleerd op uw computer, zal het tijdens de installatie worden overschreven door PlayMemories Home. Gebruik PlayMemories Home, de opvolger van het softwareprogramma PMB.

■ **Systeemvereisten**

U vindt de systeemvereisten voor de software op de volgende URL:

www.sony.net/pcenv/



■ **PlayMemories Home installeren op een computer**

- 1 Gebruik de internetbrowser op uw computer en ga naar de volgende URL, en installeer daarna PlayMemories Home.

www.sony.net/pm/

- Voor meer informatie over PlayMemories Home, raadpleegt u de volgende PlayMemories Home-ondersteuningspagina (alleen in het Engels):



<http://www.sony.co.jp/pmh-se/>

- Nadat de installatie klaar is, wordt PlayMemories Home opgestart.

- 2 Sluit de camera met behulp van een micro-USB-kabel (bijgeleverd) aan op uw computer.

- Schakel de camera in.
 - Nieuwe functie kunnen worden geïnstalleerd in PlayMemories Home. Sluit de camera aan op uw computer, zelfs als PlayMemories Home reeds is geïnstalleerd op uw computer.
-

Opmerkingen

- Koppel de micro-USB-kabel (bijgeleverd) niet los van de camera terwijl de bezet-scherf of het toegangsscherf wordt afgebeeld. Als u dat doet, kunnen de gegevens beschadigd raken.
- Om de camera los te koppelen van de computer, klikt u op de taakbalk op , en klikt u vervolgens op  (verwijderingspictogram). Onder Windows Vista klikt u op de taakbalk op .

Funcities toevoegen aan de camera

U kunt de gewenste functies toevoegen aan uw camera door verbinding te maken met de website voor het downloaden van applicaties  (PlayMemories Camera Apps™) op het internet.

<http://www.sony.net/pmca>

- Nadat een applicatie is geïnstalleerd, kunt u de applicatie oproepen door met een NFC-compatibele Android-smartphone de N-markering van deze camera aan te raken bij gebruik van de functie [One-touch (NFC)].

Aantal stilstaande beelden en opnameduur van bewegende beelden

Het aantal stilstaande beelden en de opnameduur kunnen verschillen afhankelijk van de opnameomstandigheden en de geheugenkaart.

NL

■ Stilstaande beelden

 **Beeldformaat**: L: 20M

Als  **Beeldverhouding** is ingesteld op [4:3]*

	Capaciteit	2 GB
Kwaliteit		
Standaard		295 beelden
Fijn		200 beelden

* Als de  **Beeldverhouding** is ingesteld op iets anders dan [4:3], kunt u meer stilstaande beelden opnemen dan hierboven is aangegeven.

■ Bewegende beelden

De onderstaande tabel laat de maximumopnametijd (bij benadering) zien. Dit is de totale tijd voor alle bewegende beelden. Ononderbroken opnemen is mogelijk gedurende ongeveer 29 minuten (een beperking als gevolg van de productspecificatie). De maximale, ononderbroken opnameduur van bewegende beelden in het MP4 (12M)-formaat is ongeveer 15 minuten (beperkt door een maximale bestandsgrootte van 2 GB).

(h (uur), m (minuten))

Opname-instell. \ Capaciteit	2 GB
60i 24M(FX)/50i 24M(FX)	10 m
60i 17M(FH)/50i 17M(FH)	10 m
60p 28M(PS)/50p 28M(PS)	9 m
24p 24M(FX)/25p 24M(FX)	10 m
24p 17M(FH)/25p 17M(FH)	10 m
1440×1080 12M	15 m
VGA 3M	1 h 10 m

- De opnameduur van bewegende beelden verschilt omdat de camera is uitgerust met VBR (variabele bitsnelheid), waardoor de beeldkwaliteit automatisch wordt aangepast aan de hand van de opnamescène. Wanneer u een snelbewegend onderwerp opneemt, is het beeld helderder, maar de opnameduur is korter omdat meer geheugen nodig is voor de opname.

De opnameduur verschilt ook afhankelijk van de opnameomstandigheden, het onderwerp en de instellingen van de beeldkwaliteit en het beeldformaat.

Opmerkingen over het gebruik van de camera

Functies ingebouwd in deze camera

- Deze handleiding beschrijft 1080 60i-compatibele apparaten en de 1080 50i-compatibele apparaten.
 - Om te bepalen of uw camera ondersteuning biedt voor de GPS-functie, controleert u de modelnaam van uw camera.
GPS-compatibel: DSC-HX400V
GPS-incompatibel: DSC-HX400
 - Om te controleren of uw camera een 1080 60i-compatibel apparaat of een 1080 50i-compatibel apparaat is, controleert u of de volgende merktekens op de onderkant van de camera staan.
Apparaat compatibel met 1080 60i: 60i
Apparaat compatibel met 1080 50i: 50i
- De camera is compatibel met bewegende beelden van het formaat 1080 60p of 50p. Anders dan bij standaardopnamefuncties tot nu toe, die opnemen volgens de geïnterlineerde methode, neemt deze camera op volgens de progressieve methode. Dit verhoogt de resolutie en geeft een vloeiender, realistischer beeld.
- In een vliegtuig stelt u [Vliegtuig-stand] in op [Aan].

NL

Over GPS-compatibele apparaten (alleen DSC-HX400V)

- Gebruik GPS in overeenstemming met de geldende regelgeving in de landen en gebieden waarin u het gebruikt.
- Als u de locatie-informatie niet wilt opnemen, stelt u [GPS aan/uit] in op [Uit].

Gebruik en onderhoud

Het apparaat mag niet onvoorzichtig worden behandeld, uit elkaar worden gehaald, worden gewijzigd of aan fysieke schokken worden blootgesteld, zoals ertegen slaan, laten vallen of erop staan. Wees met name voorzichtig met de lens.

ZEISS-lens

De camera is uitgerust met een lens van ZEISS die in staat is scherpe beelden met een uitstekend contrast te reproduceren. De lens van de camera is geproduceerd onder een kwaliteitsborgingssysteem dat is gecertificeerd door ZEISS in overeenstemming met de kwaliteitsnormen van ZEISS in Duitsland.

Opmerkingen over opnemen/weergeven

- Voordat u begint met opnemen maakt u een proefopname om te controleren of de camera juist werkt.
- De camera is niet stofdicht, niet spetterdicht en niet waterdicht.
- Richt de camera niet op de zon of een ander helder licht. Dat kan een storing van de camera veroorzaken.
- Als er condens op de camera is gevormd, verwijdert u dit voordat u de camera gebruikt.
- Niet met de camera schudden of er tegenaan stoten. Hierdoor kan een storing ontstaan en kan het onmogelijk worden beelden op te nemen. Bovendien kan het opnamemedium onbruikbaar worden en kunnen de beeldgegevens beschadigd raken.

NL
31

Bewaar/gebruik de camera niet op de volgende plaatsen

- Op een buitengewone hete, koude of vochtige plaats
Op plaatsen zoals een in de zon geparkeerde auto kan de camerabehuizing door de hitte vervormd raken, waardoor een storing kan optreden.
- Onder rechtstreeks zonlicht of nabij een verwarmingsbron
De camerabehuizing kan verkleuren of vervormd raken, waardoor een storing kan optreden.
- Op plaatsen onderhevig aan schudden of trillingen
- In de buurt van een plaats waar sterke radiogolven worden gegenereerd, straling wordt uitgestraald of een sterk magnetisch veld heerst.
Op deze plaatsen kan de camera de beelden niet goed opnemen of weergeven.
- Op zanderige of stoffige plaatsen
Let op dat er geen zand of stof in de camera kan binnendringen. Hierdoor kan in de camera een storing optreden en in bepaalde gevallen kan deze storing niet worden verholpen.

Opmerkingen over het scherm, de elektronische zoeker en de lens

- Het scherm en de elektronische zoeker zijn vervaardigd met behulp van uiterste precisietechnologie zodat meer dan 99,99% van de beeldpunten effectief werkt. Echter, enkele kleine zwarte en/of heldere punten (wit, rood, blauw of groen) kunnen zichtbaar zijn op het scherm en de elektronische zoeker. Deze punten zijn een normaal gevolg van het productieproces en hebben géén invloed op de opnamen.
- Wees voorzichtig dat uw vingers of andere voorwerpen niet bekneld raken in de lens wanneer deze beweegt.

Informatie over de flitser

- Draag de camera niet aan de flitser en oefen er geen buitensporige kracht op uit.
- Als water, stof of zand via de geopende flitser binnendringt, kan een defect optreden.
- Let erop dat uw vingers niet in de weg zitten wanneer u de flitser omlaag duwt.

Over de temperatuur van de camera

Uw camera en de accu kunnen warm worden als gevolg van ononderbroken gebruik, maar dit duidt niet op een defect.

Opmerkingen over de beveiliging tegen oververhitting

Afhankelijk van de camera- en accutemperatuur, is het mogelijk dat u geen bewegende beelden kunt opnemen of de voeding automatisch wordt onderbroken om de camera te beschermen.

Voordat de camera wordt uitgeschakeld of u geen bewegende beelden meer kunt opnemen, wordt een mededeling afgebeeld op het scherm. Laat in dat geval de camera uitgeschakeld liggen en wacht tot de temperatuur van de camera en accu lager is geworden. Als u de camera inschakelt zonder de camera en de accu voldoende te laten afkoelen, kan de voeding weer worden onderbroken, of kan het onmogelijk zijn bewegende beelden op te nemen.

Over het opladen van de accu

- Als u een accu oplaadt die een lange tijd niet is gebruikt, kan het onmogelijk zijn de accu tot de normale capaciteit op te laden.
Dit is een gevolg van de eigenschappen van de accu. Laad de accu opnieuw op.
- Accu's die langer dan een jaar niet zijn gebruikt, zijn mogelijk niet meer goed.

Waarschuwing over auteursrechten

Televisieprogramma's, films, videobanden en ander materiaal kunnen beschermd zijn door auteursrechten. Het zonder toestemming opnemen van dergelijk materiaal, kan in strijd zijn met de wetten op de auteursrechten.

Wij geven geen garantie in geval van beschadigde content of opnamestorage

Sony kan geen garantie geven in geval van weigering op te nemen of van verlies of beschadiging van opgenomen content als gevolg van een storing van de camera, het opnamemedium, enz.

NL

De buitenkant van de camera reinigen

Maak de buitenkant van de camera schoon met een zachte doek licht bevochtigd met water en veeg het oppervlak daarna droog met een droge doek. Ter voorkoming van beschadiging van de afwerklaag of behuizing:

- Stel de camera niet bloot aan chemische stoffen, zoals thinner, wasbenzine, alcohol, wegwerpreinigingsdoekjes, insectenspray, zonnebrandcrème of insecticiden.

Het scherm onderhouden

- Handcrème of vochtinbrengende middelen die op het scherm achterblijven kunnen de coating ervan oplossen. Als dit op het scherm komt, veegt u het er onmiddellijk af.
- Door krachtig te vegen met een tissue of ander materiaal kan de coating worden beschadigd.
- Als vingerafdrukken of vuil vastzitten op het scherm, adviseren wij u dit voorzichtig te verwijderen en vervolgens het scherm schoon te vegen met een zachte doek.

Draadloos LAN

Wij accepteren geen enkele aansprakelijkheid voor enigerlei schade veroorzaakt door onbevoegde toegang tot, of onbevoegd gebruik van bestemmingen geladen in de camera, na verlies of diefstal.

Technische gegevens

Camera

[Systeem]

Beeldsysteem: 7,82 mm (1/2,3 type)

Exmor R™ CMOS-sensor

Totaal aantal pixels van de camera:

Ong. 21,1 Megapixels

Effectief aantal pixels van de camera:

Ong. 20,4 Megapixels

Lens: ZEISS Vario-Sonnar T* 50x

zoomlens

f = 4,3 mm – 215 mm (24 mm –

1 200 mm (gelijkwaardig aan een
35 mm filmrolcamera))

F2,8 (W) – F6,3 (T)

Bij opnemen van bewegende

beelden (16:9): 26,5 mm –

1 325 mm^{*1}

Bij opnemen van bewegende

beelden (4:3): 32,5 mm –

1 625 mm^{*1}

^{*1} Indien [] SteadyShot is
ingesteld op [Standaard]

Filterdiameter: 55 mm

SteadyShot: Optisch

Bestandsformaat:

Stilstaande beelden: compatibel
met JPEG (DCF, Exif, MPF
Baseline), compatibel met DPOF

Bewegende beelden (AVCHD-

formaat): Compatibel met

AVCHD-indeling Ver. 2.0

Video: MPEG-4 AVC/H.264

Audio: 2-kanaals Dolby Digital,
uitgerust met Dolby Digital Stereo
Creator

- Gefabriceerd onder licentie van
Dolby Laboratories.

Bewegende beelden (MP4-
formaat):

Video: MPEG-4 AVC/H.264

Audio: 2-kanaals MPEG-4 AAC-
LC

Opnamemedium: Memory Stick PRO
Duo, Memory Stick Micro, SD-
kaarten, microSD-geheugenkaarten

Flitser: Flitserbereik (ISO-gevoeligheid
(aanbevolen-belichtingsindex)
ingesteld op Auto):

Ong. 0,5 m t/m 8,5 m (W-kant)/

ong. 2,4 m t/m 3,5 m (T-kant)

[Ingangs- en uitgangsaansluitingen]

HDMI-aansluiting: HDMI-
microaansluiting

Multi/Micro USB-aansluiting*:
USB-communicatie

USB-communicatie: Hi-Speed USB
(USB 2.0)

* Ondersteunt een micro-USB-
compatibel apparaat.

[Zoeker]

Type: Elektronische zoeker

Totaalaantal beeldpunten:

gelijkwaardig met 201 600 punten

Framedekking: 100%

[Scherm]

LCD-scherm:

7,5 cm (type 3,0) TFT-aansturing

Totaalaantal beeldpunten:

921 600 punten

[Stroomvoorziening, algemeen]

Voeding: Oplaadbare accu NP-BX1,
3,6 V
Netspanningsadapter AC-UB10C/
UB10D, 5 V

Stroomverbruik:

Ong. 1,4 W (tijdens opnemen met
het LCD-scherm)

Ong. 1,1 W (tijdens opnemen met
de zoeker)

Bedrijfstemperatuur: 0 °C t/m 40 °C

Bewaartemperatuur: -20 °C t/m
+60 °C

Afmetingen (compatibel met CIPA):
129,6 mm × 93,2 mm × 103,2 mm
(b × h × d)

Gewicht (compatibel met CIPA)
(ong.):

660 g (inclusief accu NP-BX1 en
Memory Stick PRO Duo)

Microfoon: Stereo

Luidspreker: Mono

Exif Print: Compatibel

PRINT Image Matching III:
Compatibel

[Draadloos LAN]

Ondersteunde norm: IEEE 802.11 b/g/n

Frequentie: 2,4 GHz

Ondersteunde beveiligingsprotocollen:

WEP/WPA-PSK/WPA2-PSK

Configuratiemethode: WPS (Wi-Fi
Protected Setup)/ handmatig

Toegangsmethode:

Infrastructuurmodus

NFC: Compatibel met het NFC Forum
Type 3 Tag

Netspanningsadapter AC- UB10C/UB10D

Voedingsvereisten: 100 V tot 240 V
wisselstroom, 50 Hz/60 Hz, 70 mA

Uitgangsspanning: 5 V gelijkstroom,
0,5 A

Bedrijfstemperatuur: 0 °C t/m 40 °C

Bewaartemperatuur: -20 °C t/m
+60 °C

Afmetingen (ong.):

50 mm × 22 mm × 54 mm
(b × h × d)

Oplaadbare accu NP-BX1

Type accu: Lithiumionaccu

Maximale spanning: 4,2 V
gelijkstroom

Nominale spanning: 3,6 V gelijkstroom

Maximale laadspanning: 4,2 V
gelijkstroom

Maximale laadstroom: 1,89 A

Capaciteit: 4,5 Wh (1 240 mAh)

Het ontwerp en de technische gegevens
zijn onderhevig aan wijzigingen zonder
voorafgaande kennisgeving.

NL

Handelsmerken

- Memory Stick en  zijn handelsmerken of gedeponeerde handelsmerken van Sony Corporation.
- "AVCHD Progressive" en het logo "AVCHD Progressive" zijn handelsmerken van Panasonic Corporation en Sony Corporation.
- Dolby en het dubbele-D-symbool zijn handelsmerken van Dolby Laboratories.
- De termen HDMI en HDMI High-Definition Multimedia Interface, en het HDMI-logo zijn handelsmerken of gedeponeerde handelsmerken van HDMI Licensing LLC in de Verenigde Staten en andere landen.
- Windows en Windows Vista zijn gedeponeerde handelsmerken van Microsoft Corporation in de Verenigde Staten en/of andere landen.
- Mac is een gedeponeerd handelsmerk van Apple Inc. in de Verenigde Staten en andere landen.
- iOS is een handelsmerk of gedeponeerd handelsmerk van Cisco Systems, Inc.
- iPhone en iPad zijn gedeponeerde handelsmerken van Apple Inc. in de Verenigde Staten en andere landen.
- Het SDXC-logo is een handelsmerk van SD-3C, LLC.
- Android en Google Play zijn handelsmerken van Google Inc.
- Wi-Fi, het Wi-Fi-logo en Wi-Fi PROTECTED SET-UP zijn gedeponeerde handelsmerken van de Wi-Fi Alliance.
- De N-markering is een handelsmerk of gedeponeerd handelsmerk van NFC Forum, Inc. in de Verenigde Staten en in andere landen.

- DLNA en DLNA CERTIFIED zijn handelsmerken van Digital Living Network Alliance.
- Facebook en het "f"-logo zijn handelsmerken of gedeponeerde handelsmerken van Facebook, Inc.
- YouTube en het YouTube-logo zijn handelsmerken of gedeponeerde handelsmerken van Google Inc.
- Eye-Fi is een handelsmerk van Eye-Fi, Inc.
- Alle andere in deze gebruiksaanwijzing vermelde systeem- en productnamen zijn doorgaans handelsmerken of gedeponeerde handelsmerken van de betreffende ontwikkelaars of fabrikanten. In deze gebruiksaanwijzing worden de aanduidingen TM en [®] mogelijk niet in alle gevallen gebruikt.



Extra informatie over dit product en antwoorden op veelgestelde vragen vindt u op onze Customer Support-website voor klantenondersteuning.

<http://www.sony.net/>

Więcej informacji o aparacie („Przewodnik pomocniczy”)



„Przewodnik pomocniczy” to instrukcja internetowa. Zawiera ona szereg szczegółowych opisów wielu funkcji aparatu.

- ① Przejdź na stronę pomocy technicznej firmy Sony.
<http://www.sony.net/SonyInfo/Support/>
- ② Wybierz kraj lub region.
- ③ Wpisz nazwę modelu swojego aparatu w polu na stronie pomocy.
 - Sprawdź nazwę modelu na dolnej części aparatu.

Przeglądanie przewodnika

Aparat posiada wbudowany system instrukcji użytkownika.

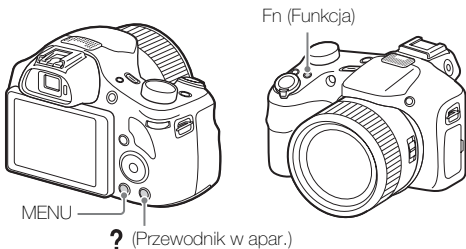

Przewodnik w apar.

Aparat wyświetla objaśnienia opcji MENU/przycisku Fn (Funkcja) oraz wartości ustawień.

- ① Naciśnij przycisk MENU lub Fn (Funkcja).
- ② Wybierz odpowiednią pozycję, a następnie naciśnij przycisk ? (Przewodnik w apar.).

Wskazówka dotycząca fotografowania

Aparat wyświetla wskazówki dotyczące fotografowania w określonym trybie.

- ① Naciśnij przycisk ? (Przewodnik w apar.) w trybie wykonywania zdjęć.
- ② Wybrać właściwą wskazówkę dotyczącą fotografowania, po czym nacisnąć ● na przycisku sterowania.
Wskazówka pojawi się na ekranie.
 - Możesz przewijać ekran przy pomocy ▲/▼ i zmienić wyświetlaną wskazówkę przy pomocy ◀/▶.

Ostrzeżenie

Aby zmniejszyć ryzyko pożaru lub porażenia prądem, nie wystawiać urządzenia na deszcz i chronić je przed wilgocią.

WAŻNE INSTRUKCJE DOTYCZĄCE BEZPIECZEŃSTWA -ZACHOWAJ TE INSTRUKCJE NIEBEZPIECZEŃSTWO ABY ZMNIEJSZYĆ RYZYKO POŻARU I PORAŻENIA PRĄDEM, POSTĘPUJ ZGODNIE Z TYMI INSTRUKCJAMI

PL

OSTRZEŻENIE

Akumulator

Nieprawidłowe obchodzenie się z akumulatorem może doprowadzić do jego wybuchu, pożaru lub nawet poparzenia chemicznego. Należy przestrzegać następujących uwag.

- Akumulatora nie należy demontować.
- Nie należy zgniatać ani narażać akumulatora na zderzenia lub działanie sił takich, jak uderzenie, upuszczanie lub nadeptanie.
- Nie należy doprowadzać do zwarcia ani do zetknięcia obiektów metalowych ze stykami akumulatora.
- Akumulatora nie należy wystawiać na działanie wysokich temperatur powyżej 60°C spowodowanych bezpośrednim działaniem promieni słonecznych lub pozostawieniem w nasłonecznionym samochodzie.
- Akumulatora nie należy podpalać ani wrzucać do ognia.
- Nie należy używać uszkodzonych lub przeciekających akumulatorów litowo-jonowych.
- Należy upewnić się, że akumulator jest ładowany przy użyciu oryginalnej ładowarki firmy Sony lub urządzenia umożliwiającego jego naładowanie.
- Akumulator należy przechowywać w miejscu niedostępnym dla małych dzieci.

- Należy chronić akumulator przed wilgocią i zamoczeniem.
- Akumulator należy wymienić tylko na akumulator tego samego lub zbliżonego typu, zgodnie z zaleceniami firmy Sony.
- Zużytych akumulatorów należy pozbyć się szybko, tak jak opisano w instrukcji.

| Zasilacz sieciowy

Aby skorzystać z zasilacza sieciowego, należy podłączyć go do pobliskiego gniazda sieciowego. Jeśli wystąpią jakiegokolwiek problemy podczas korzystania z zasilacza sieciowego, natychmiast wyjmij wtyczkę z gniazda zasilania.

Uwaga dla klientów w Europie

| Uwaga dla klientów w krajach stosujących dyrektywę UE

Producent: Sony Corporation, 1-7-1 Konan Minato-ku Tokio, 108-0075 Japonia
Wprowadzenie produktu na terenie RP: Sony Europe Ltd., The Heights,
Brooklands, Weybridge, Surrey KT13 0XW, Wielka Brytania
Informacje o zgodności produktu z wymaganiami UE: Sony Deutschland GmbH,
Hedelfinger Strasse 61, 70327 Stuttgart, Niemcy



Niniejszym Sony Corporation oświadcza, że opisywane urządzenie jest zgodne z zasadniczymi wymaganiami oraz innymi stosownymi postanowieniami Dyrektywy 1999/5/WE. Szczegółowe informacje znaleźć można pod następującym adresem URL:

<http://www.compliance.sony.de/>

| Uwaga

Jeśli ładunki elektrostatyczne lub pola elektromagnetyczne spowodują przerwanie przesyłania danych, należy uruchomić ponownie aplikację lub odłączyć, a następnie ponownie podłączyć kabel komunikacyjny (USB itp.).

Urządzenie przetestowano i stwierdzono jego zgodność z limitami określonymi w przepisach dotyczących zgodności elektromagnetycznej dotyczących wykorzystania przewodów połączeniowych krótszych niż 3 metry.

Na obraz i dźwięk z urządzenia może wpływać pole elektromagnetyczne o określonej częstotliwości.

I Pozbywanie się zużytych baterii i zużytego sprzętu (stosowane w krajach Unii Europejskiej i w pozostałych krajach europejskich mających własne systemy zbiórki)



Ten symbol umieszczony na produkcie, baterii lub na jej opakowaniu oznacza, że ten ani produkt ani bateria nie mogą być ona traktowane jako odpad komunalny.

Symbol ten dla pewnych rodzajów baterii może być stosowany w kombinacji z symbolem chemicznym. Symbole chemiczne rtęci (Hg) lub ołowiu (Pb) stosuje się jako dodatkowe oznaczenie, jeśli bateria

zawiera więcej niż 0,0005% rtęci lub 0,004% ołowiu.

Odpowiednio gospodarując zużytymi produktami i zużytymi bateriami, możesz zapobiec potencjalnym negatywnym wpływom na środowisko oraz zdrowie ludzi, jakie mogłyby wystąpić w przypadku niewłaściwego obchodzenia się z tymi odpadami. Recykling baterii pomoże chronić środowisko naturalne.

W przypadku produktów, w których ze względu na bezpieczeństwo, poprawne działanie lub integralność danych wymagane jest stałe podłączenie do baterii, wymianę zużytej baterii należy zlecić wyłącznie wykwalifikowanemu personelowi stacji serwisowej.

Aby mieć pewność, że bateria znajdująca się w zużytym sprzęcie elektrycznym i elektronicznym będzie właściwie zagospodarowana, należy dostarczyć sprzęt do odpowiedniego punktu zbiórki.

W odniesieniu do wszystkich pozostałych zużytych baterii, prosimy o zapoznanie się z rozdziałem instrukcji obsługi produktu o bezpiecznym demontażu baterii. Zużyta baterię należy dostarczyć do właściwego punktu zbiórki.

W celu uzyskania bardziej szczegółowych informacji na temat zbiórki i recyklingu baterii należy skontaktować się z lokalną jednostką samorządu terytorialnego, ze służbami zajmującymi się zagospodarowywaniem odpadów lub ze sklepem, w którym zakupiony został ten produkt lub bateria.

PL

Sprawdzenie dostarczonych elementów



Liczba w nawiasach oznacza liczbę sztuk.

- Aparat (1)
- Akumulator NP-BX1 (1)
- Przewód microUSB (1)
- Zasilacz sieciowy AC-UB10C/UB10D (1)
- Przewód zasilania (nie dostarczany w USA i Kanadzie) (1)
- Pasek na ramię (1)
- Osłona na obiektyw (1)
- Nakładka na stopkę (1) (założona na aparat)
- Instrukcja obsługi (niniejsza instrukcja) (1)
- Wi-Fi Connection/One-touch (NFC) Guide (1)

Przewodnik omawia funkcje, które wymagają połączenia Wi-Fi.

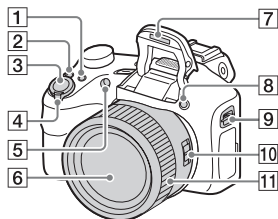
Elementy aparatu



- 1** Fotografowanie: Przycisk Fn (Funkcja)
Wyświetlanie: Przycisk  (Wyślij do smartfona)
- 2** Przycisk CUSTOM (własna konfiguracja)
 - Do przycisku CUSTOM można przypisać wybraną funkcję.
- 3** Spust migawki
- 4** Fotografowanie: Dźwignia zoomu (W/T)
Wyświetlanie: Dźwignia  (Indeks)/dźwignia  (Zoom przy odtwarzaniu)
- 5** Lampka samowyzwalacza/
Wspomaganie AF
- 6** Obiektyw
- 7** Lampa błyskowa
 - Naciśnąć przycisk  (wysuwanie lampy błyskowej), aby skorzystać z lampy błyskowej. Lampa błyskowa nie jest wysuwana automatycznie.
 - Jeżeli lampa błyskowa nie będzie używana, należy ją wsunąć w korpus aparatu.

- 8** Przycisk  (wysuwanie lampy błyskowej)
- 9** Zaczep paska na ramię
- 10** Przelącznik zoomu/ostrości
- 11** Pierścień ręcznej regulacji
 - Po ustawieniu przełącznika zoomu/ostrości w pozycji AF/ZOOM, obrót pierścienia ręcznej regulacji odpowiada za zmianę zoomu.
 - Po ustawieniu przełącznika zoomu/ostrości w pozycji MF lub DMF, obrót pierścienia ręcznej regulacji odpowiada za zmianę ostrości.

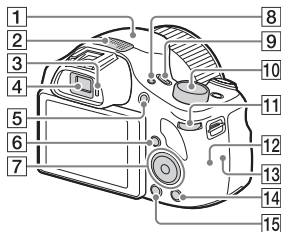

- 1** Odbiornik GPS (wbudowany, tylko model DSC-HX400V)
- 2** Mikrofon stereo
- 3** Czujnik oka
- 4** Wizjer
 - Po spojrzeniu w wizjer uruchamiany jest tryb wizjera, a po odsunięciu twarzy od wizjera przywracany jest tryb ekranu.
- 5** Przycisk MOVIE (Film)
- 6** Przycisk  (Odtwarzanie)
- 7** Przycisk sterowania

- 8** Przycisk FINDER/
MONITOR
- Tym przyciskiem można przełączać tryb wyświetlania obrazów na ekranie lub w wizjerze.
- 9** Przycisk ON/OFF (Zasilanie) i lampka zasilania/ladowania
- 10** Pokrętko trybu
i (Inteligentna auto)/
i+ (Lepsza automatyka)/
P (Program Auto)/
A (Priorytet przysłony)/
S (Priorytet migawki)/
M (Ekspozycji ręcznej)/
1/2 (Przywołanie pamięci)/
⌘ (Film); **i** (iRozległa panorama)/**SCN** (Wybór sceny)
- 11** Pokrętko regulacji
- 12** Czujnik Wi-Fi (wbudowany)
- 13** **N** (znak N)
- Dotknij znaku, gdy podłączasz aparat do smartfonu z obsługą NFC.
 - NFC (Near Field Communication) to międzynarodowy standard komunikacji bezprzewodowej krótkiego zasięgu.
- 14** Przycisk **?** (Przewodnik w apar.)/ **⌘** (Usuń)
- 15** Przycisk MENU

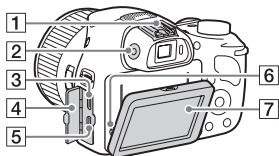

- 1** Stopka multiinterfejsowa*
- 2** Pokrętko regulacji dioptrażu
- Dopasować ustawienie pokrętki regulacji dioptrażu do swojego wzroku w taki sposób, aby uzyskać wyraźnie widoczny obraz w wizjerze.
 - Aby ułatwić regulację poziomu dioptrażu, aparat należy skierować na jasny obszar.
- 3** Złącze USB Multi/Micro*
- Przeznaczone do urządzeń zgodnych z microUSB.
- 4** Pokrywa gniazda
- 5** Złącze micro HDMI
- 6** Głośnik
- 7** Ekran LCD

PL

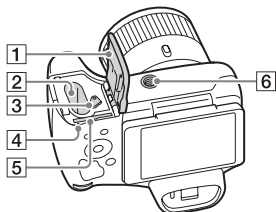

- 1** Osłona akumulatora/karty pamięci
- 2** Gniazdo akumulatora
- 3** Dźwignia zwalniająca akumulator
- 4** Wskaźnik dostępu

PL
7

5 Gniazdo karty pamięci

6 Otwór gniazda statywu

- Użyj statywu z wkrętem o długości mniejszej niż 5,5 mm.

W przeciwnym wypadku aparat nie daje się pewnie umocować i może ulec uszkodzeniu.

* Szczegółowe informacje dotyczące zgodnych akcesoriów do stopki multiinterfejsowej oraz złącza USB Multi/Micro można znaleźć w witrynie Sony lub uzyskać w punkcie sprzedaży wyrobów Sony, albo w miejscowym autoryzowanym punkcie serwisowym produktów Sony. Możesz również używać akcesoriów, które są zgodne ze stopką do akcesoriów. Działanie z akcesoriami innych producentów nie jest gwarantowane.

 Multi
Interface Shoe

Accessory Shoe

Montowanie akumulatora

Dźwignia zwalniana akumulator

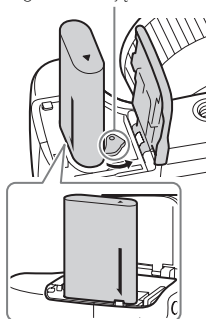
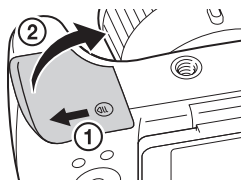

PL

1 Otwórz pokrywę.

2 Zamontuj akumulator.

- Naciskając dźwignię zwalnającą akumulator włóż akumulator zgodnie z rysunkiem. Sprawdź, czy dźwignia zwalnająca akumulator zablokuje się po włożeniu akumulatora.
- Zamknięcie pokrywy z nieprawidłowo włożonym akumulatorem może uszkodzić aparat.

Ładowanie akumulatora

Dotyczy klientów w Stanach Zjednoczonych i Kanadzie

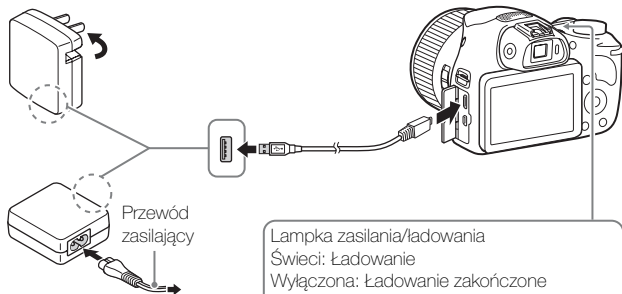

Dotyczy klientów w krajach/regionach innych niż Stany Zjednoczone i Kanada

Lampka zasilania/ładowania
Świeci: ładowanie
Wyłączona: Ładowanie zakończone
Miga:
Błąd ładowania lub ładowanie chwilowo przerwane, ponieważ temperatura aparatu nie mieści się w odpowiednim zakresie

1 Aparat należy podłączyć do zasilacza sieciowego (w zestawie) za pośrednictwem przewodu microUSB (w zestawie).

2 Podłącz zasilacz sieciowy do gniazda zasilania.

Lampka zasilania/ładowania zapala się na pomarańczowo i rozpoczyna się ładowanie.

- Wyłącz aparat podczas ładowania akumulatora.
- Możesz naładować akumulator nawet wtedy, gdy jest częściowo naładowany.
- Gdy lampka zasilania/ładowania miga, a ładowanie nie zakończyło się, wyjmij i włóż ponownie akumulator.

Uwagi

- Jeśli lampka zasilania/ladowania aparatu miga, gdy zasilacz sieciowy jest podłączony do gniazda zasilania, oznacza to, że ładowanie zostało chwilowo przerwane, ponieważ temperatura przekracza zalecany zakres. Gdy temperatura wróci do właściwego przedziału, ładowanie zostanie wznowione. Zalecane jest ładowanie akumulatora w temperaturze od 10°C do 30°C.
- Ładowanie akumulatora może być nieskuteczne, jeśli styki akumulatora są zabrudzone. W takim przypadku delikatnie oczyść styki akumulatora, wycierając kurz przy użyciu miękkiej ściereczki lub patyczka kosmetycznego.
- Podłącz zasilacz sieciowy (w zestawie) do najbliższego gniazda sieciowego. Jeśli wystąpią problemy podczas korzystania z zasilacza sieciowego, natychmiast wyjmij wtyczkę z gniazda sieciowego, aby odłączyć aparat od źródła zasilania.
- Po zakończeniu ładowania odłącz zasilacz sieciowy od gniazda zasilania.
- Należy stosować tylko oryginalne akumulatory Sony, przewód microUSB (w zestawie) oraz zasilacz sieciowy (w zestawie).

PL

■ Czas ładowania (pełne naładowanie)

Czas ładowania przy użyciu zasilacza sieciowego (w zestawie) wynosi około 230 min.

Uwagi

- Powyższy czas ładowania odpowiada ładowaniu całkowicie rozładowanego akumulatora w temperaturze 25°C. W pewnych warunkach i okolicznościach ładowanie może trwać dłużej.

■ Ładowanie za pośrednictwem komputera

Akumulator można ładować, podłączając aparat do komputera przy użyciu przewodu microUSB.

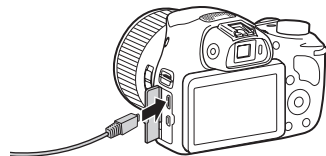

Do złącza USB

- Po podłączeniu włączonego aparatu do komputera, akumulator nie będzie ładowany, ale aparat będzie zasilany przez komputer, co umożliwi importowanie obrazów do komputera bez obawy o rozładowanie się akumulatora.

Uwagi

- W przypadku ładowania za pośrednictwem komputera należy zwrócić uwagę na następujące kwestie:
 - Jeżeli aparat jest podłączony do laptopa, który nie jest podłączony do źródła zasilania, wówczas poziom naładowania akumulatora laptopa będzie ulegał stopniowemu zmniejszeniu. Nie należy ładować akumulatora bardzo długo.
 - Po zestawieniu połączenia USB między komputerem a aparatem nie wolno wyłączać/włączać lub restartować komputera, ani wychodzić z trybu uśpienia. Może to powodować usterki urządzenia. Przed włączeniem/wyłączeniem, ponownym uruchomieniem komputera lub wybudzeniem komputera z hibernacji należy rozłączyć aparat i komputer.
 - Ładowanie przy pomocy komputera składanego/modyfikowanego we własnym zakresie nie jest objęte gwarancją.

■ Czas eksploatacji akumulatora i liczba obrazów, które można zapisać i przeglądać

		Czas eksploatacji akumulatora	Liczba zdjęć
Wykonywanie zdjęć	Ekran	Ok. 150 min.	Ok. 300 zdjęć
	Wizjer	Ok. 190 min.	Ok. 380 zdjęć
Typowe nagrywanie filmów	Ekran	Ok. 50 min.	–
	Wizjer	Ok. 55 min.	–
Ciągłe nagrywanie filmu	Ekran	Ok. 85 min.	–
	Wizjer	Ok. 95 min.	–
Przeglądanie (zdjęcia)		Ok. 250 min.	Ok. 5000 zdjęć

Uwagi

- Podana powyżej liczba obrazów dotyczy sytuacji, gdy akumulator jest w pełni naładowany. Liczba dostępnych zdjęć może zależeć od warunków otoczenia.

- Liczba obrazów, które można wykonać w następujących warunkach:
 - Korzystanie z nośnika Memory Stick PRO Duo™ (Mark2) firmy Sony (sprzedawany oddzielnie).
 - Akumulator jest wykorzystywany w temperaturze otoczenia 25°C.
 - Przy ustawieniu [WYŁ.] w pozycji [WŁ./WYŁ. GPS] (tylko model DSC-HX400V)
 - Opcja [Jakość wyświetlania] ma ustawienie [Standard.]
- Liczba zdjęć, które można wykonać w danych warunkach („Wykonywanie zdjęć”), została wyliczona według normy CIPA i dotyczy wykonywania zdjęć w następujących warunkach:

(CIPA: Camera & Imaging Products Association)

 - Przy ustawieniu DISP w pozycji [Wyśw. wsz. info].
 - Zdjęcia są wykonywane co 30 sekund.
 - Zoom jest przełączany pomiędzy dwiema skrajnymi pozycjami W i T.
 - Co drugie zdjęcie wykonywane jest z lampą błyskową.
 - Co dziesiąte zdjęcie aparat jest wyłączany i włączany.
- Liczba minut przy nagrywaniu filmów została wyliczona według normy CIPA i dotyczy nagrywania w następujących warunkach:
 - [Ust. nagrywania]: 60i 17M(FH)/50i 17M(FH).
 - Typowe nagrywanie filmów: Czas eksploatacji akumulatora uwzględnia wielokrotne włączanie/wyłączanie nagrywania, zoom, włączanie/wyłączanie aparatu, itp.
 - Ciągłe nagrywanie filmu: Czas eksploatacji akumulatora w oparciu o ciągłe nagrywanie aż do osiągnięcia limitu (29 minut), a następnie ponowne naciśnięcie przycisku MOVIE. Inne funkcje, takie jak zoom, nie są używane.

Zasilanie

Przy rejestrowaniu lub odtwarzaniu obrazów jako źródła zasilania można używać zasilacza sieciowego AC-UD10 (sprzedawany oddzielnie) lub AC-UD11 (sprzedawany oddzielnie).

Uwagi

- W przypadku rejestrowania lub odtwarzania obrazów aparatem podłączonym do zasilacza sieciowego z zestawu, aparat nie będzie zasilany przez zasilacz sieciowy.

Wkładanie karty pamięci (sprzedawana oddzielnie)

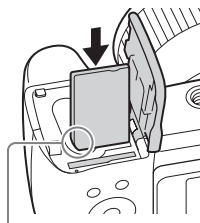
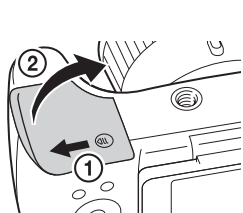

Upewnij się, czy ścięty narożnik jest właściwie skierowany.

1 Otwórz pokrywę.

2 Włóż kartę pamięci (sprzedawana oddzielnie).

- Ustawiając ścięty narożnik tak, jak to pokazano na rysunku, włóż kartę pamięci aż do uruchomienia zatrzasku.

3 Zamknąć pokrywę.

■ Karty pamięci, jakie można wykorzystywać w aparacie

	Karta pamięci	Do zdjęć	Do filmów
A	Memory Stick XC-HG Duo™	✓	✓
	Memory Stick PRO Duo™	✓	✓ (tylko Mark2)
	Memory Stick PRO-HG Duo™	✓	✓
B	Memory Stick Micro™ (M2)	✓	✓ (tylko Mark2)
C	Karta pamięci SD	✓	✓ (Klasa 4 lub szybsza)
	Karta pamięci SDHC	✓	✓ (Klasa 4 lub szybsza)
	Karta pamięci SDXC	✓	✓ (Klasa 4 lub szybsza)
D	Karta pamięci microSD	✓	✓ (Klasa 4 lub szybsza)
	Karta pamięci microSDHC	✓	✓ (Klasa 4 lub szybsza)
	Karta pamięci microSDXC	✓	✓ (Klasa 4 lub szybsza)

- W niniejszej instrukcji produkty opisane w tabeli są łącznie określane następująco:

A: Memory Stick PRO Duo

B: Memory Stick Micro

C: Karta SD

D: Karta pamięci microSD

Uwagi

- Stosując Memory Stick Micro lub karty pamięci microSD z opisywanym aparatem, należy korzystać z odpowiedniego adaptera.

■ Aby wyjąć kartę pamięci/akumulator

Karta pamięci: Wciśnij raz kartę pamięci, aby ją wysunąć.

Akumulator: Przesuń dźwignię zwalniającą akumulator. Uważaj, aby nie upuścić akumulatora.

Uwagi

- Nie wolno wyjmować karty pamięci/akumulatora, gdy świeci się wskaźnik dostępu (str. 7). Może to spowodować uszkodzenie danych zapisanych na karcie pamięci.

Ustawianie zegara

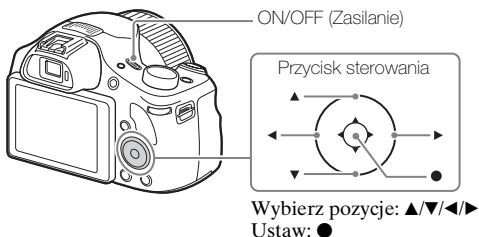

- 1** Naciśnij przycisk ON/OFF (Zasilanie).
Opcja ustawiania daty i godziny pojawia się, gdy aparat zostanie włączony po raz pierwszy.
 - Włączenie zasilania i przygotowanie do działania może trochę potrwać.
- 2** Sprawdź, czy na ekranie wybrano opcję [Enter], po czym naciśnij ● na przycisku sterowania.
- 3** Wybierz odpowiednią lokalizację geograficzną, postępując zgodnie ze wskazówkami na ekranie, a następnie naciśnij ●.
- 4** Ustaw [Czas letni/zimowy], [Date/Czas] oraz [Format daty], a następnie naciśnij ●.
 - Gdy ustawiasz [Date/Czas], północ to 12:00 AM, a południe to 12:00 PM.
- 5** Sprawdź, czy wybrano [Enter], a następnie naciśnij ●.

Wykonywanie zdjęć/Nagrywanie filmów

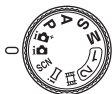
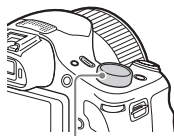

Pokrętko trybu

: Inteligentna auto

: Film

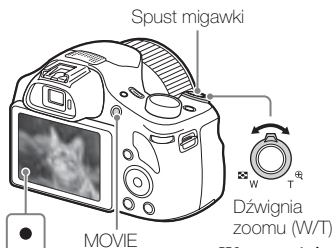

Spust migawki

MOVIE

Dźwignia zoomu (W/T)

W: pomniejszenie

T: powiększenie

PL

Fotografowanie

1 Naciśnąć spust migawki do połowy, aby ustawić ostrość.

Po uzyskaniu ostrości obrazu rozlegnie się sygnał dźwiękowy i zostanie podświetlony wskaźnik ●.

2 Wciśnij spust migawki do końca, aby wykonać zdjęcie.

Nagrywanie filmów

1 Naciśnij przycisk MOVIE (Film), aby rozpocząć nagrywanie.

• Zmień stopień powiększenia przy użyciu dźwigni zoomu (W/T).

2 Ponowne naciśnięcie przycisku MOVIE kończy operację nagrywania.

Uwagi

- Nie ciągnij ręką lampy błyskowej w górę. Może to spowodować usterkę.
- Jeśli podczas nagrywania filmu zostanie użyty zoom, zostanie zapisany dźwięk uruchomionego mechanizmu. Dźwięk przycisku MOVIE może zostać również zapisany przy zatrzymaniu nagrywania filmu.

- W przypadku niektórych obiektów lub sposobów ich fotografowania, zakres fotografowania panoramicznego może ulec zmniejszeniu. Z tego względu, nawet gdy w pozycji [360°] ustawiono fotografowanie panoramiczne, rejestrowany obraz może mieć mniej niż 360 stopni.
- Informacje na temat ciągłego czasu filmowania można znaleźć w rozdziale „Liczba zdjęć i dostępny czas nagrywania filmów” (str. 28). Po zakończeniu nagrywania filmu można wznowić nagrywanie, ponownie naciskając przycisk MOVIE. W zależności od temperatury otoczenia zapis może zostać przerwany automatycznie, aby zapobiec uszkodzeniu aparatu.

Przeglądanie zdjęć

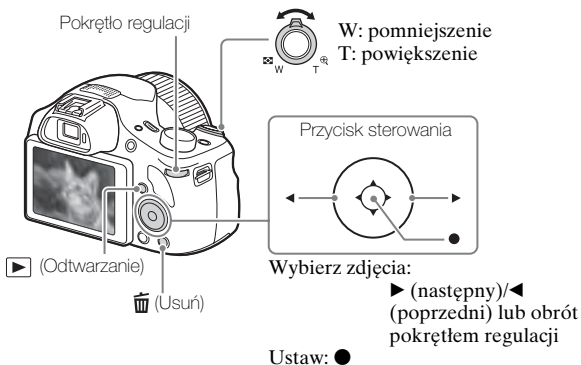



1 Naciśnij przycisk ▶ (Odtwarzanie).

- W przypadku odtwarzania opisywanym aparatem obrazów zarejestrowanych na karcie pamięci innymi aparatami, pojawi się ekran rejestracyjny pliku z danymi.

■ Wybieranie następnego/poprzedniego zdjęcia

Wybrać obraz naciskając przycisk ▶ (następny)/◀ (poprzedni) na przycisku sterowania. Naciśnąć ● w środku przycisku sterowania, aby wyświetlić filmy.

■ Usuwanie zdjęcia

- ① Naciśnij przycisk  (Usuń).
- ② Wybrać [Kasuj] za pomocą  na przycisku sterowania, a następnie nacisnąć .

■ Powrót do wykonywania zdjęć

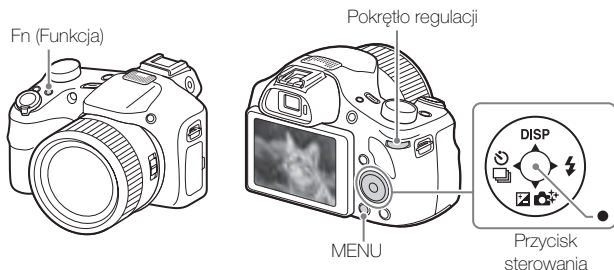

Wciśnij spust migawki do połowy.

Omówienie innych funkcji





■ Przycisk sterowania

DISP (Wyświetlane dane): Pozwala zmienić ustawienia ekranu.

 /  (Tryb pracy): Umożliwia przełączanie między różnymi metodami fotografowania, na przykład między robieniem pojedynczych zdjęć, zdjęciami seryjnymi lub fotografowaniem z bracketingiem.

 (Kompens.eksp.): Pozwala kompensować ekspozycję i jasność całego obrazu.

 (Kreatywność fotogr.): Umożliwia intuicyjną obsługę aparatu i łatwe rejestrowanie twórczych obrazów.

 (Tryb błysku): Pozwala wybrać tryb lampy błyskowej podczas wykonywania zdjęć.

 (AF z podążaniem): Aparat śledzi obiekt i ustawia ostrość automatycznie nawet w przypadku poruszającego się obiektu.

■ Przycisk Fn (Funkcja)

Pozwala zapisać 12 funkcji i przywoływać je podczas fotografowania.







- ① Naciśnij przycisk Fn (Funkcja).
- ② Wybrać właściwą funkcję korzystając z przycisków ▲/▼/◀/▶ na przycisku sterowania.
- ③ Wybrać ustawienie obracając pokrętkę regulacji.





■ Pokrętło regulacji

Możesz natychmiast zmienić odpowiednie ustawienie każdego trybu fotografowania, po prostu przekręcając pokrętło regulacji.

■ Opcje menu



(Ustawienia fotografowa.)

 Rozm. Obrazu	Wybiera rozmiar zdjęć.
 Format obrazu	Wybiera proporcje zdjęć.
 Jakość	Ustawia jakość zdjęć.
Panorama: Rozmiar	Wybiera rozmiar zdjęć panoramicznych.
Panorama: Kierunek	Ustawia kierunek nagrywania zdjęć panoramicznych.
 Format pliku	Wybiera format pliku filmu.
 Ust. nagrywania	Wybiera rozmiar klatki nagrywanego filmu.
Tryb pracy	Ustawia tryb wykonywania, np. zdjęcia seryjne.
Tryb błysku	Zmienia ustawienia lampy błyskowej.
Korekcja błysku	Ustawia poziom natężenia lampy błyskowej.
Red.czerw.oczu	Redukuje zjawisko czerwonych oczu, występujące gdy używana jest lampa błyskowa.
Obszar ostrości	Wybiera obszar ustawiania ostrości.
 Wspomaganie AF	Ustawia wspomaganie AF, które oświetla ciemną scenę, aby ułatwić ustawienie ostrości.
Kompens.eksp.	Kompensowanie jasności całego obrazu.
ISO	Ustawia czułość na światło.

Tryb pomiaru	Wybiera tryb pomiaru, określający tę część obiektu, na której dokonany zostanie pomiar wyznaczający ekspozycję.
Balans bieli	Służy do regulacji odcieni kolorów na obrazie.
DRO/Auto HDR	Automatycznie kompensuje jasność i kontrast.
Strefa twórcza	Wybiera odpowiedni tryb przetwarzania obrazu.
Efekt wizualny	Pozwala wybrać odpowiedni filtr efektu, aby uzyskać ciekawsze, bardziej artystyczne obrazy.
Powiększenie	Powiększa obraz przed wykonaniem zdjęcia, aby można było dokładnie sprawdzić ostrość.
 Red.sz.wys.ISO	Ustawia tryb redukcji szumów przy zdjęciach z dużą czułością.
AF z podążaniem	Ustawia funkcję śledzenia obiektu i ciągłego ustawiania ostrości.
Uśmiech/Wykr. tw.	Włącza wykrywanie twarzy i dokonuje automatycznych ustawień. Ustawia opcję automatycznego zwalniania migawki po wykryciu uśmiechu.
 Ef. gładkiej skóry	Ustawia efekt gładkiej skóry i poziom efektu.
 Auto. kadrowanie	Analizuje ujęcie przy rejestrowaniu twarzy, ujęciach z bliska lub obiektach śledzonych z wykorzystaniem funkcji AF z podążaniem, po czym automatycznie kadruje i zapisuje kopię obrazu o ciekawszej kompozycji.
Wybór sceny	Wybiera gotowe ustawienia, odpowiadające różnym warunkom otoczenia.
Film	Dobór trybu fotografowania do rejestrowanego obiektu lub wybranego efektu.
 SteadyShot	Ustawia funkcję SteadyShot przy nagrywaniu filmów.
 Auto. wolna mig.	Ustawianie funkcji automatycznej regulacji czasu otwarcia migawki w zależności od poziomu oświetlenia otoczenia w trybie filmowania.
Poz. odn. mikrofonu	Ustawia poziom czułości mikrofonu w przypadku nagrywania filmów.

Reduk. szumu wiatru	Zmniejsza szum wiatru podczas nagrywania filmu.
Wskaz. dot. fotograf.	Wyświetla listę wskazówek dotyczących fotografowania.
Pamięć MR	Zapisuje wybrane tryby lub ustawienia aparatu.

(Ustawienia niestandard.)

 Wspomaganie MF	Wyświetla powiększony obraz przy ręcznym ustawianiu ostrości.
Czas pow. ust. ostr.	Określa czas, przez jaki będzie wyświetlany powiększony obraz.
Linia siatki	Ustawia wyświetlanie siatki, która ułatwia dopasowanie kompozycji zdjęcia.
Auto podgląd	Określa, czy automatyczny podgląd ma wyświetlać zdjęcie po jego wykonaniu.
Poziom zarysu	Podkreśla zarys ostrych obszarów przy użyciu wybranego koloru podczas ręcznej regulacji ostrości.
Kolor zarysu	Określa kolor wykorzystywany do funkcji maksimum.
Przew. ust. ekspozyc.	Określa wyświetlane wskazówki, gdy ustawienia ekspozycji są zmienione na ekranie wykonywania zdjęć.
Ustawienie zoomu	Określa, czy ma być stosowany wyraźny zoom obrazu oraz zoom cyfrowy przy zmianie zoomu.
FINDER/MONITOR	Określa metodę przełączania pomiędzy wizjerem i ekranem.
 Wpisz datę	Określa, czy zapisać datę wykonania na zdjęciu.
Ustaw. menu funkcji	Dostosowuje funkcje wyświetlane po naciśnięciu przycisku Fn (Funkcja).
Ust. przyc. Własne	Przypisywanie wybranej funkcji do przycisku.
Przycisk MOVIE	Określa, czy zawsze ma być aktywny przycisk MOVIE.

(Sieć bezprzew.)

Wyślij do smartfona	Przesyła obrazy do wyświetlania na smartfonie.
Wyślij do komputera	Archiwizuje obrazy, przysyłając je do komputera podłączonego do sieci.
Oglądaj przez TV	Możesz oglądać obrazy na telewizorze podłączonym do sieci.
Jedno dotk.(NFC)	Przypisuje aplikację do funkcji Jednym dotknięciem (NFC). Aplikację tę można wywołać podczas fotografowania dotykając aparatu smartfonem z włączoną funkcją NFC.
Tryb samolotowy	W opisywanym urządzeniu można wyłączyć funkcje łączności bezprzewodowej i GPS.
WPS przycisk	Możesz łatwo przypisać punkt dostępowy do aparatu, naciskając przycisk WPS.
Ust. punktu dostępu	Możesz zarejestrować punkt dostępowy ręcznie.
Edytuj nazwę urządz.	Możesz zmienić nazwę urządzenia w Wi-Fi Direct, itp.
Wyśw. adres MAC	Wyświetla adres MAC aparatu.
Reset SSID/hasła	Resetuje identyfikator SSID i hasło dla połączenia ze smartfonem.
Reset ustawień sieci	Resetuje wszystkie ustawienia sieciowe.

PL

(Aplikacja)

Lista aplikacji	Wyświetla listę aplikacji. Można wybrać aplikację, która będzie wykorzystywana.
Wprowadzenie	Wyświetla wskazówki dotyczące korzystania z danej aplikacji.

(Odtwarzanie)

Kasuj	Usuwa zdjęcie.
Tryb oglądania	Określa sposób, w jaki obrazy są grupowane do wyświetlania.
Indeks obrazów	Wyświetla wiele zdjęć jednocześnie.
Pokaz zdjęć	Włącza pokaz slajdów.

PL
23

Obróć	Obraca obraz.
⊕ Powiększ	Powiększa wyświetlane zdjęcia.
Odtwarz. zdjęcia 4K	Wysyła zdjęcia w rozdzielczości 4K do telewizora z łączem HDMI, który obsługuje taką rozdzielczość.
Chroń	Chroni zdjęcia.
REG. interwału ruchu	Zmienia odstęp czasu dla prezentacji śledzenia obiektów w trybie [Wideo w ruchu], gdy śledzenie ruchu obiektu ma być prezentowane podczas odtwarzania filmów.
Określ wydruk	Dodaje znacznik druku do zdjęcia.

(Ustawienia)

Jasność monitora	Ustawia jasność ekranu.
Nastaw. głośności	Ustawia głośność odtwarzania filmów.
Sygnaly audio	Ustawia dźwięki robocze aparatu.
Ustawienia GPS (tylko model DSC-HX400V)	Ustawia funkcję GPS.
Ustaw. przesyłania	Ustawia funkcję przesyłania plików z aparatu, gdy wykorzystywana jest karta Eye-Fi.
Menu kafelkowe	Określa, czy ma być wyświetlane menu kafelkowe po każdym naciśnięciu przycisku MENU.
Pomoc pokr. trybu	Włącza lub wyłącza przewodnik dotyczący pokrętki trybu (wyjaśnienia poszczególnych trybów fotografowania).
Jakość wyświetlania	Ustawia jakość wyświetlania.
Czas rozp. osz. ener.	Ustawia czas, po jakim aparat automatycznie się wyłączy.
Selektor PAL/NTSC (tylko w modelach zgodnych z trybem 1080 50i)	Zmiana formatu TV urządzenia pozwala nagrywać filmy w innym formacie.
Tr. demonstracyjny	Włącza lub wyłącza odtwarzania filmu demonstracyjnego.

Rozdzielczość HDMI	Ustala rozdzielczość, gdy aparat jest podłączony do telewizora HDMI.
STER.PRZEZ HDMI	Obsługuje aparat z telewizora, który obsługuje BRAVIA™ Sync.
Połączenie USB	Określa tryb połączenia USB.
Ustawienia USB LUN	Zwiększa kompatybilność, ograniczając funkcje połączenia USB.
Zasilanie USB	Włącza lub wyłącza zasilanie przez USB.
 Język	Wybiera język.
Ust.daty/czasu	Ustawia datę, godzinę i przechodzenie na czas letni i zimowy.
Nastawia region	Określa lokalizację podczas użytkowania.
Formatuj	Formatuje kartę pamięci.
Numer pliku	Określa metodę, która będzie używana do przypisywania numerów plików do zdjęć i filmów.
Wybierz kat. NAGR.	Zmienia folder wybrany do zapisu obrazów.
Nowy katalog	Tworzy nowy folder do przechowywania zdjęć i filmów (MP4).
Nazwa katalogu	Ustawia nazwę folderu zdjęć.
Odz. bazę dan. obr.	Odzyskuje plik bazy danych obrazów i pozwala na wykonywanie i wyświetlanie zdjęć.
Wyś. miej. na karcie	Wyświetla pozostały czas nagrywania filmów oraz liczbę zdjęć, które można zapisać na karcie pamięci.
Wersja	Wyświetla wersję oprogramowania aparatu.
Reset ustawień	Przywraca domyślne wartości ustawień.

Funkcje programu PlayMemories Home™

Oprogramowanie PlayMemories Home pozwala na importowanie zdjęć i filmów do komputera i ich wykorzystanie. Do importu filmów AVCHD na komputer niezbędne jest oprogramowanie PlayMemories Home.

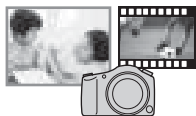

Import zdjęć z aparatu



Odtwarzanie
zaimportowanych
obrazów



W systemie Windows dostępne są również następujące funkcje:

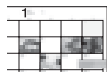

Oglądanie zdjęć
w widoku
kalendarza



Tworzenie
płyty
z filmami



Przesyłanie zdjęć
do serwisów
internetowych

Udostępnianie zdjęć na
PlayMemories Online™



Uwagi

- Do instalacji oprogramowania PlayMemories Home wymagane jest połączenie z Internetem.
- Do korzystania z PlayMemories Online lub innych serwisów internetowych niezbędne jest połączenie internetowe. PlayMemories Online lub inne serwisy internetowe mogą nie być dostępne w niektórych krajach lub regionach.
- W przypadku aplikacji na komputery Mac należy użyć następującego adresu URL:
<http://www.sony.co.jp/imsoft/Mac/>
- Jeśli oprogramowanie PMB (Picture Motion Browser), dostarczane z modelami oferowanymi przed 2011 r., jest już zainstalowane na komputerze, PlayMemories Home zastąpi je podczas instalacji. Należy używać oprogramowania PlayMemories Home, które zastąpiło PMB.

■ Wymagania systemowe

Informacje na temat wymagań systemowych dla tego oprogramowania można znaleźć pod adresem URL:

www.sony.net/pcenv/



■ Instalacja PlayMemories Home na komputerze

- 1 Korzystając z przeglądarki internetowej na komputerze, przejdź pod poniższy adres URL, a następnie zainstaluj program PlayMemories Home.

www.sony.net/pm/

- Szczegółowe informacje na temat programu PlayMemories Home można znaleźć na stronie pomocy PlayMemories Home (tylko w języku angielskim):



<http://www.sony.co.jp/pmh-se/>

- Po zakończeniu instalacji program PlayMemories Home uruchomi się.

- 2 Podłącz aparat do komputera przy pomocy przewodu microUSB (w zestawie).

- Włączyć aparat.
 - W programie PlayMemories Home mogą zostać zainstalowane nowe funkcje. Podłącz aparat do komputera, nawet jeśli program PlayMemories Home jest już zainstalowany na komputerze.
-

Uwagi

- Nie należy odłączać przewodu microUSB (w zestawie) od aparatu, gdy wyświetlany jest ekran obsługi lub ekran dostępu. Może to spowodować uszkodzenie danych.
- Aby odłączyć aparat od komputera, kliknij  na zasobniku systemowym, a następnie kliknij  (ikona rozłączenia). W systemie Windows Vista kliknij  na zasobniku systemowym.

Dodawanie funkcji do aparatu

Możesz dodać wybrane funkcje do aparatu, łącząc się z witryną pobierania aplikacji  (PlayMemories Camera Apps™) przez Internet.

<http://www.sony.net/pmca>

- Po zainstalowaniu aplikacji możesz wywołać aplikację, dotykając smartfonem z systemem Android z obsługą NFC znaku N na aparacie, korzystając z funkcji [Jedno dotk.(NFC)].

Liczba zdjęć i dostępny czas nagrywania filmów

Liczba dostępnych zdjęć i czas nagrywania mogą zależeć od warunków otoczenia i karty pamięci.

■ Zdjęcia

 **Rozm. Obrazu]: L: 20M**

Gdy opcja  **Format obrazu] jest ustawiona na [4:3]***

Jakość \ Pojemność	2 GB
Standard	295 zdjęć
Wysoka	200 zdjęć

* Gdy opcja  **Format obrazu] ma ustawienie inne niż [4:3], możesz zapisać więcej obrazów niż pokazano powyżej.**

Filmy

Poniższa tabela pokazuje przybliżone, maksymalne czasy nagrywania. Są to łączne czasy dla wszystkich plików filmowych. Ciągłe nagrywanie jest możliwe przez około 29 minut (ograniczenie sprzętowe). Maksymalny ciągły czas nagrywania filmu w formacie MP4 (12M) wynosi ok. 15 minut (ograniczenie wynikające z rozmiaru pliku 2 GB).

(h (godzina), m (minuta))

Ust. nagrywania \ Pojemność	2 GB
60i 24M(FX)/50i 24M(FX)	10 m
60i 17M(FH)/50i 17M(FH)	10 m
60p 28M(PS)/50p 28M(PS)	9 m
24p 24M(FX)/25p 24M(FX)	10 m
24p 17M(FH)/25p 17M(FH)	10 m
1440×1080 12M	15 m
VGA 3M	1 h 10 m

- Dostępna długość filmu zmienia się, ponieważ aparat stosuje funkcję zmiennej prędkości bitowej (VBR), która automatycznie dostosowuje jakość obrazu do filmowanej sceny. Podczas filmowania szybko poruszającego się obiektu obraz jest wyraźniejszy, ale dostępna długość filmu zmniejsza się, ponieważ do rejestracji potrzeba więcej pamięci. Dostępna długość filmu zmienia się w zależności od warunków nagrywania, obiektu lub ustawień jakości/rozmiaru obrazu.

Uwagi dotyczące korzystania z aparatu

Funkcje wbudowane w aparat

- Instrukcja urządzenia opisuje urządzenia obsługujące formaty 1080 60i oraz 1080 50i.
 - Aby ustalić, czy posiadany aparat obsługuje funkcję GPS, należy sprawdzić nazwę modelu aparatu.
 - zgodny z funkcją GPS: DSC-HX400V
 - niezgodny z funkcją GPS: DSC-HX400
 - Aby dowiedzieć się, czy aparat obsługuje format 1080 60i lub 1080 50i, sprawdź następujące oznaczenia na spodzie aparatu.
 - urządzenia zgodne z zapisem 1080 60i: 60i
 - urządzenia zgodne z zapisem 1080 50i: 50i
- Aparat obsługuje filmy w formacie 1080 60p lub 50p. W przeciwieństwie do standardowych trybów zapisu używanych do tej pory, które wykorzystują przeplot, opisywany aparat rejestruje obraz metodą progresywną. Powoduje to zwiększenie rozdzielczości i zapewnia wyraźniejszy, bardziej realistyczny obraz.
- Przebywając na pokładzie samolotu, w pozycji [Tryb samolotowy] należy ustawić opcję [WŁ.].

Informacje dotyczące urządzeń zgodnych z systemem GPS (tylko model DSC-HX400V)

- Z systemu GPS należy korzystać zgodnie z przepisami obowiązującymi w kraju lub regionie, gdzie jest on wykorzystywany.
- Jeżeli informacje o lokalizacji nie mają być rejestrowane, w pozycji [WŁ./ WYŁ. GPS] należy ustawić opcję [WYŁ.].

Uwagi dotyczące użytkowania i konserwacji

Należy uważać, aby nie obchodzić się nieostrożnie z urządzeniem, nie demontować go, nie modyfikować, narażać na wstrząsy i uderzenia, upadki lub nie nastąpić na nie. Szczególnie ostrożnie należy postępować z obiektywem.

Obiektyw ZEISS

Aparat jest wyposażony w obiektyw ZEISS, który umożliwi robienie ostrych zdjęć o doskonałym kontraście. Obiektyw tego aparatu został wyprodukowany w systemie kontroli jakości posiadającym certyfikat ZEISS, zgodnie ze standardami kontroli jakości firmy ZEISS w Niemczech.

Uwagi dotyczące nagrywania/odtworzenia

- Przed przystąpieniem do wykonywania zdjęć/nagrywania należy wykonać zapis próbny, aby upewnić się, że aparat działa prawidłowo.
- Aparat nie jest odporny na pyły, na ochłapanie, ani nie jest wodoszczelny.

- Nie wolno kierować aparatu w stronę słońca lub innego jasnego źródła światła. Może to spowodować usterkę aparatu.
- W przypadku wystąpienia kondensacji wilgoci, przed użyciem aparatu należy najpierw ją usunąć.
- Nie potrząsać ani nie uderzać aparatem. Może to spowodować usterkę i uniemożliwić zapisywanie zdjęć. Ponadto nośnik do zapisu może przestać działać lub dane zdjęć mogą ulec uszkodzeniu.

Nie używać/przechowywać aparatu w następujących miejscach

- W miejscu o bardzo wysokiej lub bardzo niskiej temperaturze albo o wysokiej wilgotności
W miejscach typu zaparkowany na słońcu samochód korpus aparatu może ulec deformacji, co grozi awarią.
- W nasłonecznionym miejscu lub w pobliżu grzejnika
Korpus aparatu może ulec odbarwieniu lub deformacji, co grozi awarią.
- W miejscu narażonym na wstrząsy lub drgania
- W pobliżu występowania silnych fal elektromagnetycznych, promieniowania lub silnej magnetyczności
W takich warunkach mogą wystąpić problemy z prawidłowym nagrywaniem lub odtwarzaniem.
- W miejscach piaszczystych lub zapyłonych
Uważać, aby piasek lub kurz nie dostały się do aparatu. Grozi to uszkodzeniem aparatu, w niektórych przypadkach trwałym.

PL

Uwagi dotyczące ekranu, wizjera elektronicznego i obiektywu

- Ekran i wizjer elektroniczny zostały wykonane przy użyciu wyjątkowo precyzyjnej technologii, dzięki której efektywnie wykorzystywanych może być ponad 99,99% pikseli. Jednakże na ekranie i wizjerze elektronicznym mogą pojawić się małe czarne i/lub jasne kropki (białe, czerwone, niebieskie lub zielone). Te punkty są normalnym rezultatem procesu produkcyjnego i nie wpływają na nagranie.
- Należy uważać, aby podczas pracy obiektyw nie przytrzasnął palców lub innych obiektów.

Uwagi dotyczące lampy błyskowej

- Nie wolno podnosić aparatu, chwytając za lampę błyskową, ani działać na nią ze zbyt dużą siłą.
- Jeśli do otwartej lampy błyskowej dostanie się woda, kurz lub piasek, może to spowodować jej usterkę.
- Należy uważać, aby nie przytrzasnąć palca przy wsuwaniu lampy błyskowej do aparatu.

Uwagi dotyczące temperatury aparatu

Aparat i akumulator mogą osiągnąć wysoką temperaturę w wyniku ciągłego użytkowania; nie jest to usterka.

Uwagi dotyczące zabezpieczenia przed przegrzaniem

Zależnie od temperatury aparatu i akumulatora, nagrywanie filmów może być niemożliwe lub zasilanie może wyłączyć się automatycznie w celu ochrony aparatu.

Na ekranie pojawi się komunikat informujący o wyłączeniu aparatu lub braku możliwości nagrywania filmów. W takim przypadku należy pozostawić zasilanie wyłączone i poczekać, aż aparat i akumulator ostygną. Jeśli włączysz zasilanie, nie pozwalając na obniżenie temperatury aparatu i akumulatora, może się ono ponownie samo wyłączyć, a nagrywanie filmów będzie niemożliwe.

Ładowanie akumulatora

- Jeśli ładujesz akumulator, który nie był używany przez dłuższy czas, naładowanie go do pełnej pojemności może być niemożliwe. Wynika to z charakterystyki akumulatora. Ponownie naładuj akumulator.
- Akumulatory, które nie były używane przez ponad rok, mogły utracić swoje parametry.

Ostrzeżenie dotyczące praw autorskich

Programy telewizyjne, filmy, taśmy wideo i inne materiały mogą być chronione prawami autorskimi. Nieuprawniona rejestracja takich materiałów może stanowić naruszenie przepisów dotyczących ochrony praw autorskich.

Brak odpowiedzialności w przypadku uszkodzonych danych lub błędów rejestracji

Firma Sony nie ponosi odpowiedzialności w przypadku braku możliwości zapisu, utraty lub uszkodzenia zapisanych treści wynikających z usterki aparatu lub nośnika danych, itp.

Czyszczenie powierzchni aparatu

Powierzchnię aparatu czyścić miękką szmatką, lekko zwilżoną w wodzie, a następnie wytrzeć suchą. Aby zapobiec uszkodzeniu wykończenia lub obudowy:

- Nie narażaj aparatu na kontakt z takimi chemicznymi produktami jak rozcieńczalnik, benzyna, alkohol, ściereczki jednorazowe, środki przeciw owadom, środki przeciwsłoneczne lub środki owadobójcze.

Konserwacja ekranu

- Krem do rąk lub krem nawilżający pozostawiony na ekranie może rozpuścić jego powłokę. Jeśli tego typu środek znajdzie się na ekranie, należy go natychmiast wytrzeć.
- Silne wycieranie przy pomocy chusteczek papierowych lub innych materiałów może uszkodzić powłokę ekranu.
- Jeśli na ekranie pozostaną odciski palców lub zanieczyszczenia, zalecamy, aby ostrożnie usunąć zanieczyszczenia, a następnie wyczyścić ekran przy pomocy miękkiej szmatki.

Uwagi dotyczące bezprzewodowych sieci LAN

Nie ponosimy żadnej odpowiedzialności za szkody spowodowane niepowołanym dostępem lub nieupoważnionym wykorzystaniem miejsc docelowych zapisanych na aparacie, które wynikają z jego utraty lub kradzieży.

Dane techniczne

Aparat

[System]

Przetwornik obrazu: Matryca
CMOS 7,82 mm (typu 1/2,3)
Exmor R™

Całkowita liczba pikseli aparatu:
Około 21,1 Megapikseli

Efektywna liczba pikseli aparatu:
Około 20,4 Megapikseli

Obiektyw: Obiektyw ZEISS Vario-
Sonnar T* o zmiennej
ogniskowej z 50× zoomem
f = 4,3 mm – 215 mm (24 mm –
1 200 mm (odpowiednik filmu
35 mm))
F2,8 (W) – F6,3 (T)

Podczas nagrywania filmów
(16:9): 26,5 mm – 1 325 mm^{*1}

Podczas nagrywania filmów
(4:3): 32,5 mm – 1 625 mm^{*1}

^{*1} Gdy opcja [SteadyShot] jest
ustawiona na [Standardowy]

Średnica filtra: 55 mm

SteadyShot: Optyczny

Format pliku:
Zdjęcia: zgodny z JPEG (DCF,
Exif, MPF Baseline), zgodny
z DPOF
Filmy (Format AVCHD):
Zgodny z formatem AVCHD
wer. 2.0
Obraz: MPEG-4 AVC/H.264
Dźwięk: Dolby Digital 2 kan.,
wyposażony w Dolby Digital
Stereo Creator

- Wyprodukowano na licencji
firmy Dolby Laboratories.

Filmy (Format MP4):
Obraz: MPEG-4 AVC/H.264
Dźwięk: MPEG-4 AAC-LC 2
kan.

Nośnik danych: Memory Stick PRO
Duo, Memory Stick Micro, karty
SD, karty pamięci microSD

Lampa błyskowa: Zasięg lampy
błyskowej (czułość ISO
(Zalecany wskaźnik ekspozycji)
ustawiona na Auto):
ok. 0,5 m do 8,5 m (W)/ok. 2,4 m
do 3,5 m (T)

[Złącze wejścia i wyjścia]

Złącze HDMI: Złącze micro HDMI

Złącze USB Multi/Micro*:
Komunikacja USB

Komunikacja USB: Hi-Speed USB
(USB 2.0)

* Przeznaczone do urządzeń
zgodnych z microUSB.

[Wizjer]

Typ: Wizjer elektroniczny

Łączna liczba punktów:
Odpowiednik 201 600 punktów

Zasięg kadru: 100%

[Ekran]

Ekran LCD:
matryca TFT 7,5 cm (typ 3,0)

Łączna liczba punktów:
921 600 punktów

[Zasilanie, dane ogólne]

Zasilanie: Akumulator

NP-BX1, 3,6 V

Zasilacz sieciowy AC-UB10C/
UB10D, 5 V

Pobór mocy:

Ok. 1,4 W (podczas
fotografowania przy użyciu
ekranu)

Ok. 1,1 W (podczas
fotografowania przy użyciu
wizjera)

Temperatura robocza: 0 °C do 40 °C

Temperatura przechowywania:
-20 °C do +60 °C

Wymiary (zgodnie z CIPA):

129,6 mm × 93,2 mm × 103,2 mm
(szer./wys./głęb.)

Masa (przybliżona, zgodnie ze
standardem CIPA):

660 g (wraz z akumulatorem NP-
BX1, Memory Stick PRO Duo)

Mikrofon: Stereofoniczny

Głośnik: Monofoniczny

Exif Print: Zgodny

PRINT Image Matching III: Zgodny

[Sieć bezprzewodowa]

Obsługiwane standardy: IEEE

802.11 b/g/n

Częstotliwość: 2,4 GHz

Obsługiwane protokoły

zabezpieczeń: WEP/WPA-PSK/
WPA2-PSK

Metoda konfiguracji: WPS (Wi-Fi
Protected Setup)/ręcznie

Metoda dostępu: Tryb
infrastruktury

NFC: zgodne z NFC Forum Type 3
Tag

Zasilacz sieciowy AC-UB10C/ UB10D

Wymagania dotyczące zasilania:

Prąd zmienny o napięciu od
100 V do 240 V, 50 Hz/60 Hz,
70 mA

Napięcie wyjściowe: Prąd stały 5 V,
0,5 A

Temperatura robocza: 0 °C do 40 °C

Temperatura przechowywania:
-20 °C do +60 °C

Wymiary (przybliżone):

50 mm × 22 mm × 54 mm (szer./
wys./głęb.)

Akumulator NP-BX1

Rodzaj akumulatora: Akumulator
litowo-jonowy

Napięcie maksymalne: Prąd stały
4,2 V

Napięcie nominalne: Prąd stały
3,6 V

Maksymalne napięcie ładowania:
Prąd stały 4,2 V

Maksymalny prąd ładowania: 1,89 A
Pojemność: 4,5 Wh (1 240 mAh)

Konstrukcja i dane techniczne mogą
ulec zmianie bez uprzedzenia.

PL

Znaki towarowe

- Memory Stick i  są znakami towarowymi lub zastrzeżonymi znakami towarowymi Sony Corporation.
- „AVCHD Progressive” i logotyp „AVCHD Progressive” są znakami towarowymi Panasonic Corporation i Sony Corporation.
- Dolby i symbol podwójnego D to znaki handlowe Dolby Laboratories.
- Terminy HDMI oraz HDMI High-Definition Multimedia Interface, jak również logo HDMI są znakami towarowymi lub zastrzeżonymi znakami towarowymi firmy HDMI Licensing LLC w Stanach Zjednoczonych i innych krajach.
- Windows i Windows Vista są zastrzeżonymi znakami towarowymi firmy Microsoft Corporation w Stanach Zjednoczonych i/lub innych krajach.
- Mac jest zastrzeżonym znakiem towarowym Apple Inc. w Stanach Zjednoczonych i w innych krajach.
- iOS to zarejestrowany znak towarowy lub znak towarowy Cisco Systems, Inc.
- iPhone i iPad są zastrzeżonymi znakami towarowymi Apple Inc. w Stanach Zjednoczonych i w innych krajach.
- Logo SDXC to znak towarowy SD-3C, LLC.
- Android i Google Play są znakami towarowymi firmy Google Inc.
- Wi-Fi, logo Wi-Fi oraz Wi-Fi PROTECTED SET-UP to zarejestrowane znaki towarowe Wi-Fi Alliance.
- Symbol N jest znakiem towarowym lub zastrzeżonym znakiem towarowym NFC Forum, Inc. w Stanach Zjednoczonych i w innych krajach.
- DLNA oraz DLNA CERTIFIED to znaki towarowe Digital Living Network Alliance.
- Facebook oraz logo „f” to znaki towarowe lub zarejestrowane znaki towarowe Facebook, Inc.
- YouTube oraz logo YouTube to znaki towarowe lub zarejestrowane znaki towarowe Google Inc.
- Eye-Fi jest znakiem towarowym Eye-Fi, Inc.
- Dodatkowo, używane w instrukcji nazwy systemów i produktów są ogólnie znakami towarowymi lub zastrzeżonymi znakami towarowymi ich twórców lub producentów. Jednak w niniejszej instrukcji symbole ™ i ® mogą nie być zawsze stosowane.



Dodatkowe informacje o tym produkcie i odpowiedzi na najczęściej zadawane pytania znajdują się na naszej witrynie pomocy technicznej.

<http://www.sony.net/>

Jak se dozvědět o fotoaparátu více („Příručka“)



„Příručka“ je internetová příručka. Naleznete v ní detailní instrukce o veškerých funkcích fotoaparátu.

- ① Najděte si stránku podpory Sony.
<http://www.sony.net/SonyInfo/Support/>
- ② Vyberte si svoji zemi nebo oblast.
- ③ Na stránce podpory vyhledejte název modelu svého fotoaparátu.
 - Název modelu najdete na spodní straně fotoaparátu.

Prohlížení nápovědy

Tento fotoaparát je vybaven zabudovaným návodem k použití.

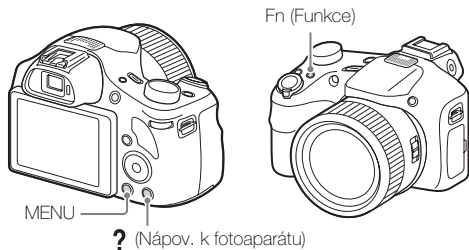

Nápov. k fotoaparátu

Fotoaparát zobrazí vysvětlení položek MENU/Fn (funkce) a hodnot nastavení.

- ① Stiskněte tlačítko MENU nebo tlačítko Fn (Funkce).
- ② Vyberte požadovanou položku a pak stiskněte tlačítko ? (Nápov. k fotoaparátu).

Tip pro snímání

Fotoaparát zobrazí tipy pro snímání pro vybraný režim snímání.

- ① V režimu snímání stiskněte tlačítko **?** (Náпов. k fotoaparátu).
- ② Vyberte požadovaný tip pro snímání a pak stiskněte **●** na ovládacím tlačítku.

Zobrazí se tip pro snímání.

- Obrazovkou můžete rolovat pomocí **▲/▼** a tipy pro snímání můžete měnit pomocí **◀/▶**.

VAROVÁNÍ

Nevystavujte přístroj dešti ani vlhkosti; omezíte tak nebezpečí požáru nebo úrazu elektrickým proudem.

DŮLEŽITÉ BEZPEČNOSTNÍ INSTRUKCE -TYTO INSTRUKCE USCHOVEJTE NEBEZPEČÍ

ŘIĎTE SE TĚMITO INSTRUKCEMI, ABYSTE OMEZILI NEBEZPEČÍ POŽÁRU NEBO ÚRAZU ELEKTRICKÝM PROUDEM

CZ

UPOZORNĚNÍ

I Modul akumulátoru

Při nesprávném zacházení s modulem akumulátoru může dojít k výbuchu, zapálení ohně nebo dokonce chemickému popálení. Věnujte pozornost níže uvedeným upozorněním.

- Nerozebírejte jej.
- Nesnažte se modul akumulátoru zdeformovat, ani jej nevystavujte působení síly nebo nárazům, např. tlučení, upuštění na zem nebo šlapání na něj.
- Nezkratujte jej, kontakty akumulátoru by neměly přijít do styku s kovovými předměty.
- Nevystavujte modul akumulátoru teplotě vyšší než 60 °C, např. na přímém slunci nebo v automobilu zaparkovaném na slunci.
- Nespalujte jej a nevhazujte do ohně.
- Nepoužívejte poškozené nebo vytékající lithium-iontové akumulátory.
- Modul akumulátoru dobíjejte vždy pomocí značkové nabíječky Sony nebo pomocí zařízení určeného k nabíjení akumulátoru.
- Nenechávejte modul akumulátoru v dosahu malých dětí.

- Uchovávejte modul akumulátoru v suchu.
- Vyměňte akumulátor pouze za stejný typ nebo ekvivalentní typ doporučený společností Sony.
- Použité moduly akumulátoru urychleně zlikvidujte v souladu s pokyny.

| Síťový adaptér

Při používání síťového adaptéru využijte nejbližší síťové zásuvky. Pokud se při používání přístroje vyskytne nějaký problém, okamžitě síťový adaptér ze síťové zásuvky vytáhněte.

Pro zákazníky v Evropě

| Upozornění pro zákazníky v zemích, na které se vztahují směrnice ES

Výrobce: Sony Corporation, 1-7-1 Konan Minato-ku Tokyo, 108-0075 Japonsko
Pro technické požadavky dle směrnice EU: Sony Deutschland GmbH, Hedelfinger Strasse 61, 70327 Stuttgart, SRN



Sony Corporation tímto prohlašuje, že toto zařízení je ve shodě se základními požadavky a dalšími příslušnými ustanoveními směrnice 1999/5/ES. Podrobnosti lze získat na následující

URL: <http://www.compliance.sony.de/>

| Upozornění

Pokud statická elektřina nebo elektromagnetismus způsobí přerušení přenosu dat v polovině (selhání), restartujte aplikaci a znovu připojte komunikační kabel (kabel USB apod.).

Tento výrobek byl testován a bylo shledáno, že splňuje omezení stanovená předpisy EMC pro používání propojovacích kabelů kratších než 3 metry.

Elektromagnetické pole může při specifických frekvencích ovlivnit obraz a zvuk tohoto přístroje.

I Nakládání s nepotřebnými bateriemi a elektrickým nebo elektronickým zařízením (platí v Evropské unii a dalších evropských státech využívajících systém odděleného sběru)



Tento symbol umístěný na výrobku, na baterii nebo na jejím obalu upozorňuje, že s výrobkem a baterií by se nemělo nakládat jako s běžným domácím odpadem. Symbol nacházející se na určitých typech baterií může být použit v kombinaci s chemickou značkou. Značky pro rtuť (Hg) nebo olovo (Pb) se použijí, pokud baterie obsahuje více než 0,0005% rtuti nebo 0,004% olova.

Správným nakládáním s těmito nepotřebnými výrobky a bateriemi pomůžete zabránit možným negativním dopadům na životní prostředí a lidské zdraví, k nimž by mohlo docházet v případech nevhodného zacházení. Materiálová recyklace pomůže chránit přírodní zdroje.

V případě, že výrobek z důvodů bezpečnosti, funkce nebo uchování dat vyžaduje trvalé spojení s vloženou baterií, je třeba, aby takovou baterii vyjmul z přístroje pouze kvalifikovaný personál.

K tomu, aby s baterií bylo správně naloženo, předejte výrobky, které jsou na konci své životnosti na místo, jenž je určené ke sběru elektrických a elektronických zařízení za účelem jejich recyklace.

Pokud jde o ostatní baterie, prosím, nahlédněte do té části návodu k obsluze, která popisuje bezpečné vyjmutí baterie z výrobku. Nepotřebnou baterii odevzdejte k recyklaci na příslušné sběrné místo.

Pro podrobnější informace o recyklaci tohoto výrobku či baterii kontaktujte, prosím, místní obecní úřad, podnik zabezpečující místní odpadové hospodářství nebo prodejnu, kde jste výrobek nebo baterii zakoupili.

CZ

Příložené komponenty





Číslo v závorce udává počet kusů.

- Fotoaparát (1)
- Nabíjecí blok akumulátorů NP-BX1 (1)
- Kabel mikro USB (1)
- Síťový adaptér AC-UB10C/UB10D (1)
- Napájecí kabel (v USA a Kanadě není součástí dodávky) (1)
- Ramenní popruh (1)
- Kryt objektivu (1)
- Kryt na sáňky (1) (přípevněn k fotoaparátu)
- Návod k obsluze (tato příručka) (1)
- Wi-Fi Connection/One-touch (NFC) Guide (1)

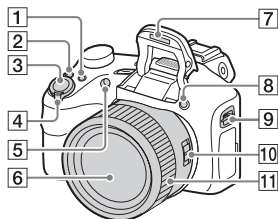
Tato nápověda vysvětluje funkce, které vyžadují připojení Wi-Fi.

Popis součástí



- 1** Pořizování snímků: Tlačítko Fn (Funkce)
K prohlížení: Tlačítko  (Odeslat do smartph.)
- 2** Tlačítko CUSTOM (uživatelské)
 - Tlačítku CUSTOM můžete přiřadit požadovanou funkci.
- 3** Tlačítko spouště
- 4** Pořizování snímků: Páčka W/T (zoom)
K prohlížení: Páčka  (přehled)/ (zoom při přehrávání)
- 5** Kontrolka samospouště/iluminátor AF
- 6** Objektiv
- 7** Blesk
 - Pro použití blesku stiskněte tlačítko  (vysunutí blesku). Blesk se nevysune automaticky.
 - Pokud nepoužíváte blesk, zatlačte jej zpět do těla fotoaparátu.
- 8** Tlačítko  (uvolnění blesku)
- 9** Očko pro ramenní popruh
- 10** Přepínač zoom/ostření

11 Ruční kroužek

- Když je přepínač zoom/ostření nastaven na AF/ZOOM, transfokujte otáčením ručního kroužku.
- Když je přepínač zoom/ostření nastaven na MF nebo DMF, ostřete otáčením ručního kroužku.

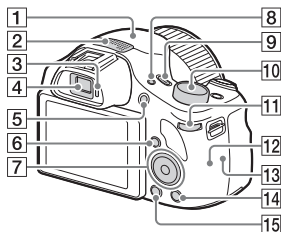

- 1** Příjímáč GPS (vestavěný, pouze DSC-HX400V)
- 2** Stereo mikrofón
- 3** Oční senzor
- 4** Hledáček
 - Když se podíváte do hledáčku, aktivuje se režim hledáčku a když oddálíte obličej od hledáčku, vrátí se režim prohlížení do režimu displeje.
- 5** Tlačítko MOVIE (video)
- 6** Tlačítko  (přehrávání)
- 7** Ovládací tlačítko
- 8** Tlačítko FINDER/MONITOR
 - Toto tlačítko přepíná, zda se snímek zobrazí na displeji nebo v hledáčku.

- 9 Tlačítko ON/OFF (napájení) a kontrolka napájení/nabíjení
- 10 Volič režimů
i (Inteligentní auto)/
i+ (Super auto)/
P (Program auto)/
A (Priorita clony)/
S (Priorita závěrky)/
M (Ruční expozice)/
1/2 (Vyvolat paměť)/
📷 (Video)/**i** (iPlynulé panoráma)/**SCN** (Volba scény)
- 11 Otočný ovladač
- 12 Čidlo Wi-Fi (vestavěné)
- 13 **N** (značka N)
 • Když připojujete fotoaparát ke smartphonu vybavenému funkcí NFC, dotkněte se této značky.
 • NFC (Near Field Communication) je mezinárodní standard technologie bezdrátové komunikace na krátkou vzdálenost.
- 14 Tlačítko ? (Nápv. k fotoaparátu)/**🗑️** (vymazat)
- 15 Tlačítko MENU

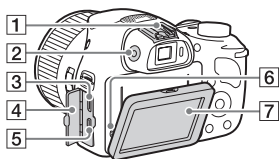

- 1 Vícefunkční sánky*
- 2 Ovladač nastavení dioptické korekce

- Ovladač dioptické korekce nastavte podle svého zraku tak, aby zobrazení v hledáčku bylo zřetelné.
- Při nastavování dioptické korekce namířte fotoaparát na jasné místo, aby nastavování dioptické korekce bylo snadnější.

- 3 Multifunkční terminál/
Terminál mikro USB*
- Podporuje zařízení kompatibilní s mikro USB.
- 4 Kryt konektoru
- 5 Mikro konektor HDMI
- 6 Reprodaktor
- 7 LCD displej

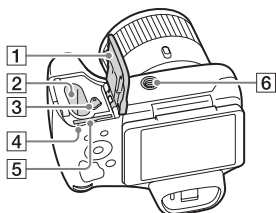

- 1 Kryt slotu pro akumulátor/
paměťovou kartu
- 2 Prostor pro vložení
akumulátoru
- 3 Páčka k vysunutí akumulátoru
- 4 Kontrolka přístupu
- 5 Prostor pro paměťovou kartu
- 6 Otvor pro stativ
 • Použijte stativ se šroubem kratším než 5,5 mm. Jinak nepůjde fotoaparát dobře připevnit a může dojít k jeho poškození.

* Podrobnosti o kompatibilních doplňcích pro vícefunkční sáňky a multifunkční terminál/terminál mikro USB viz webové stránky Sony nebo se obraťte na prodejce Sony nebo místní autorizovaný servis Sony. Můžete také použít doplňky, které jsou kompatibilní se sáňkami. Činnost s doplňky od jiných výrobců není zaručena.

 Multi
Interface Shoe

Accessory Shoe

Vkládání bloku akumulátorů

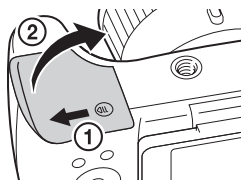

Páčka k vysunutí akumulátoru

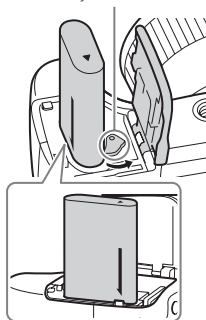

CZ

1 Otevřete kryt.

2 Vložte blok akumulátorů.

- Blok akumulátorů vložte podle ilustrace při stisknutí páčky k vysunutí akumulátoru. Ujistěte se, že po vložení je páčka pro vysunutí akumulátoru zacvaknuta.
- Zavírání krytu s nesprávně vloženým akumulátorem může fotoaparát poškodit.

Nabíjení bloku akumulátorů

Pro zákazníky v USA a Kanadě

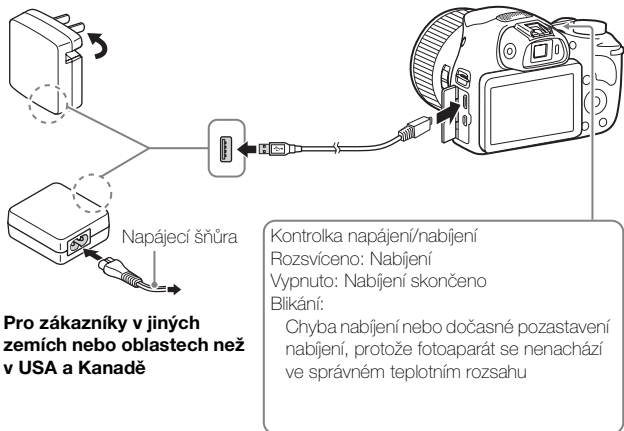

Pro zákazníky v jiných zemích nebo oblastech než v USA a Kanadě

1 Připojte fotoaparát k síťovému adaptéru (příložen) kabelem mikro USB (příložen).

2 Připojte síťový adaptér k síťové zásuvce.

Kontrolka napájení/nabíjení se rozsvítí oranžově a nabíjení začne.

- Při nabíjení akumulátoru vypněte fotoaparát.
- Blok akumulátorů můžete nabíjet, i když je částečně nabitý.
- Když kontrolka napájení/nabíjení bliká a nabíjení není dokončeno, blok akumulátorů vyjměte a znovu vložte.

Poznámky

- Pokud kontrolka napájení/nabíjení bliká, když je síťový adaptér připojen do síťové zásuvky, znamená to, že nabíjení je dočasně zastaveno, protože teplota je mimo doporučený rozsah. Když se teplota opět dostane do vhodného rozsahu, nabíjení se opět spustí. Doporučujeme blok akumulátorů nabíjet při okolní teplotě mezi 10°C a 30°C.
- Blok akumulátorů nemusí být efektivně nabit, pokud je část s konektory ušpiněná. V takovém případě lehce otřete prach měkkým hadříkem nebo vatou, abyste konektory akumulátoru vyčistili.
- Připojte síťový adaptér (příložen) k nejbližší síťové zásuvce. Pokud dojde k poruchám při použití síťového adaptéru, okamžitě vytáhněte zástrčku ze síťové zásuvky, abyste odpojili zdroj napájení.
- Když je nabíjení dokončeno, vytáhněte síťový adaptér ze síťové zásuvky.
- Zkontrolujte, že používáte pouze bloky akumulátorů, kabel mikro USB (příložen) a síťový adaptér (příložen) značky Sony.

■ Doba nabíjení (plné nabití)

Doba nabíjení s použitím síťového adaptéru (příložen) je asi 230 minut.

Poznámky

- Výše uvedená doba nabíjení platí při nabíjení zcela vybitého bloku akumulátorů při teplotě 25°C. Nabíjení může trvat déle. Záleží na podmínkách použití a okolnostech.

■ Nabíjení připojením k počítači

Blok akumulátorů lze nabíjet připojením fotoaparátu k počítači kabelem mikro USB.

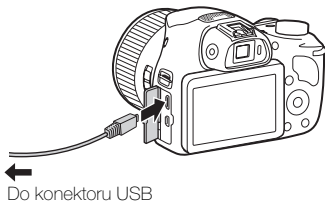

- Pokud připojíte fotoaparát k počítači, když je napájení zapnuto, akumulátor se nebude nabíjet, ale fotoaparát bude napájen z počítače, což umožní importovat snímky do počítače, aniž by se akumulátor vybíjel.

Poznámky

- Při nabíjení přes počítač zkontrolujte následující:
 - Když je fotoaparát připojen k laptopu, který není připojen ke zdroji napájení, akumulátor laptopu se bude vybíjet. Nenabíjejte po delší dobu.
 - Když došlo k vytvoření USB spojení mezi počítačem a fotoaparátem, nezapínejte, nevypínejte ani nerestartujte počítač, ani jej nebuďte z režimu spánku. To může způsobit poruchu fotoaparátu. Před zapnutím a nebo vypnutím počítače, restartováním nebo buzením z režimu spánku odpojte fotoaparát a počítač.
 - Pro nabíjení při použití zákaznický sestaveného počítače nebo modifikovaného počítače neposkytujeme záruky.

Životnost akumulátoru a počet snímků, které lze nahrát a přehrát

		Životnost akumulátoru	Počet snímků
Snímání (fotografie)	Displej	Asi 150 min.	Asi 300 snímků
	Hledáček	Asi 190 min.	Asi 380 snímků
Běžné snímání videa	Displej	Asi 50 min.	—
	Hledáček	Asi 55 min.	—
Nepřetržitě snímání videa	Displej	Asi 85 min.	—
	Hledáček	Asi 95 min.	—
Prohlížení (fotografií)		Asi 250 min.	Asi 5000 snímků

Poznámky

- Výše uvedený počet snímků platí, když je blok akumulátorů plně nabitý. Počet snímků se může snížit. Záleží na podmínkách používání.
- Počet snímků, které lze nahrát, platí pro snímání za následujících podmínek:
 - Používání Memory Stick PRO Duo™ (Mark2) Sony (prodává se samostatně).
 - Blok akumulátorů se používá při okolní teplotě 25°C.
 - [GPS zap/vyp] je nastaveno na [Vypnuto] (pouze DSC-HX400V)
 - [Kvalita zobrazení] je nastavena na [Standardní]

- Počet ve „Snímání (fotografie)“ je založen na standardu CIPA a platí pro snímání za následujících podmínek:
(CIPA: Camera & Imaging Products Association)
 - DISP je nastaven na [Zobraz. všech inf.].
 - Snímání jednou za 30 sekund.
 - Zoom střídavě přepínán mezi stranou W a T.
 - Blesk se použije jednou za dva snímky.
 - Napájení se zapíná a vypíná jednou za deset snímků.
- Počet minut pro snímání videa je založen na standardu CIPA a platí pro snímání za následujících podmínek:
 - [ Nast. záznamu]: 60i 17M(FH)/50i 17M(FH).
 - Běžné snímání videa: Životnost akumulátoru založena na opakovaném spouštění a ukončování snímání, transfokování, zapínání a vypínání atd.
 - Nepřetržitě snímání videa: Životnost akumulátoru založena na snímání bez přerušení až po dosažení limitu (29 minut) a pak pokračování opětovným stisknutím tlačítka MOVIE. S dalšími funkcemi, například transfokací, se nepočítá.

■ Napájení

CZ

Pro dodávání napájení pro snímání a přehrávání při snímání nebo přehrávání snímků můžete použít síťový adaptér AC-UD10 (prodává se samostatně) nebo AC-UD11 (prodává se samostatně).

Poznámky

- Když pořizujete nebo přehráváte snímky s fotoaparátem připojeným k přiloženému síťovému adaptéru, nebude síťový adaptér dodávat napájení.

Vložení paměťové karty (prodává se samostatně)

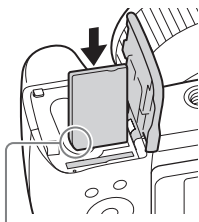
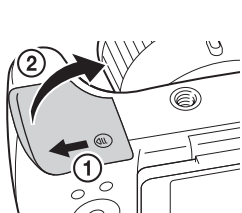

Zkontrolujte, že zkosený roh směřuje správně.

1 Otevřete kryt.

2 Vložte paměťovou kartu (prodává se samostatně).

- Vložte paměťovou kartu se zkoseným rohem směřujícím podle obrázku nadoraz, až zaklapne na místo.

3 Zavřete kryt.

■ Paměťové karty, které lze použít

	Paměťová karta	Pro fotografie	Pro video
A	Memory Stick XC-HG Duo™	✓	✓
	Memory Stick PRO Duo™	✓	✓ (pouze Mark2)
	Memory Stick PRO-HG Duo™	✓	✓
B	Memory Stick Micro™ (M2)	✓	✓ (pouze Mark2)
C	Paměťová karta SD	✓	✓ (třída 4 nebo vyšší)
	Paměťová karta SDHC	✓	✓ (třída 4 nebo vyšší)
	Paměťová karta SDXC	✓	✓ (třída 4 nebo vyšší)
D	Paměťová karta microSD	✓	✓ (třída 4 nebo vyšší)
	Paměťová karta microSDHC	✓	✓ (třída 4 nebo vyšší)
	Paměťová karta microSDXC	✓	✓ (třída 4 nebo vyšší)

- V této příručce se produktům z tabulky říká společně následovně:

A: Memory Stick PRO Duo

B: Memory Stick Micro

C: Karta SD

D: Paměťová karta microSD

Poznámky

- Při používání karet Memory Stick Micro nebo paměťových karet microSD s tímto fotoaparátem musíte používat správný adaptér.

■ Vyjímání paměťové karty/bloku akumulátorů

Paměťová karta: Zatláče jednou na paměťovou kartu, abyste ji vysunuli.

Blok akumulátorů: Posuňte páčku pro vysunutí akumulátoru. Dávejte pozor, abyste blok akumulátorů neupustili.

Poznámky

- Nikdy nevyjímáte paměťovou kartu/blok akumulátorů, když svítí kontrolka přístupu (str. 7). To může poškodit data na paměťové kartě.

CZ

Nastavení hodin

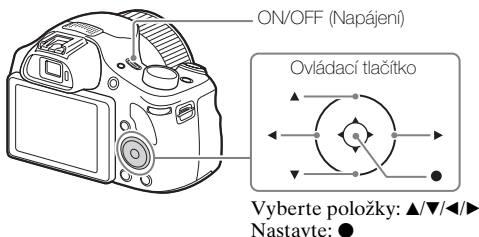

- 1 Stiskněte tlačítko ON/OFF (Napájení).
Když fotoaparát poprvé zapnete, zobrazí se nastavení data a času.
 - Může chvíli trvat, než se zapne napájení a bude možné s fotoaparátem pracovat.
- 2 Ověřte, že je na displeji vybráno [Zadat], a pak stiskněte ● na ovládacím tlačítku.
- 3 Vyberte požadovanou zeměpisnou oblast podle instrukcí na displeji a pak stiskněte ●.
- 4 Nastavte [Letní čas], [Datum/čas] a [Formát data] a pak stiskněte ●.
 - Při nastavování [Datum/čas] je půlnoc 12:00 AM a poledne 12:00 PM.
- 5 Zkontrolujte, že je vybráno [Zadat] a pak stiskněte ●.

Pořizování fotografií/video

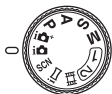
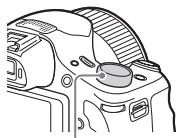

Volič režimů

i : Inteligentní auto

REC : Video

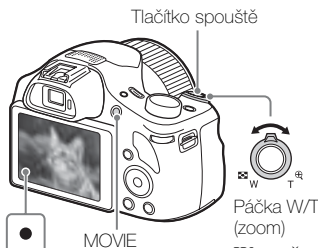

Tlačítko spouště

MOVIE

Páčka W/T (zoom)

W: zrušení
přiblížení
T: přiblížení

CZ

Snímání fotografií

- 1 Stisknutím tlačítka spouště napůl zaostříte.
Když je snímek zaostřen, zazní pípnutí a rozsvítí se kontrolka ●.
- 2 Stisknutím tlačítka spouště zcela pořídíte snímek.

Snímání videa

- 1 Stisknutím tlačítka MOVIE (video) spustíte nahrávání.
 - Poměr zoomu změňte páčkou W/T (zoom).
- 2 Nahrávání ukončíte opětovným stisknutím tlačítka MOVIE.

Poznámky

- Blesk nevytahujte ručně. Mohlo by dojít k poruše.
- Při používání funkce zoomu při snímání videa se nahrává zvuk činnosti fotoaparátu. Při ukončení nahrávání videa se také může nahrát zvuk činnosti tlačítka MOVIE.
- Rozsah panoramatického snímání může být redukován podle objektu nebo způsobu, jakým se snímá. Proto i když je pro panoramatické snímání nastaveno [360°], nahraný snímek může mít méně než 360 stupňů.

CZ
17

- Nepřetržitě snímání videa viz „Počet fotografií a doba nahrávání videa“ (str. 27). Když je nahrávání videa ukončeno, můžete nahrávání restartovat opětovným stisknutím tlačítka MOVIE. Podle okolní teploty může být nahrávání ukončeno na ochranu fotoaparátu.

Prohlížení snímků

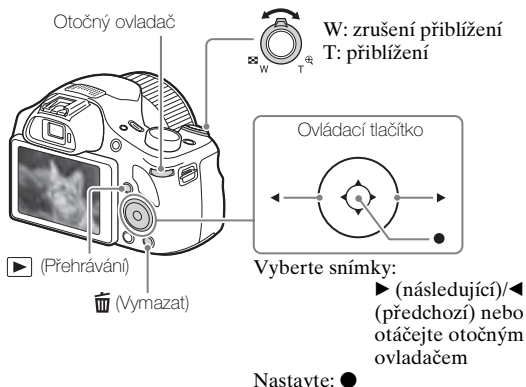

1 Stiskněte tlačítko ▶ (Přehrávání).

- Když se na tomto fotoaparátu přehrávají snímky z paměťové karty nahrané jinými fotoaparáty, objeví se registrační obrazovka pro datový soubor.

■ Výběr následujícího/předchozího snímku

Snímek vyberte stisknutím ▶ (následující)/◀ (předchozí) na ovládacím tlačítku. K prohlížení videa stiskněte ● ve středu ovládacího tlačítka.

■ Vymazání snímku

- ① Stiskněte tlačítko 🗑️ (vymazat).
- ② Vyberte [Vymazat] pomocí ▲ na ovládacím tlačítku a pak stiskněte ●.

■ Návrat ke snímání

- ^{CZ}
18 Stiskněte tlačítko spouště napůl.

Uvedení dalších funkcí

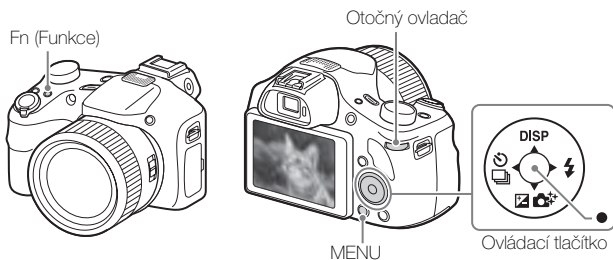

■ Ovládací tlačítko

DISP (Zobrazit obsah): Umožňuje změnit zobrazení na displeji.

☀ / 🌙 (Režim pohonu): Umožňuje přepínat mezi způsoby snímání, například snímání po jednom snímku, nepřetržité snímání nebo snímání řady.

☒ (Komp.expozice): Umožňuje kompenzovat expozici a jas pro celý snímek.

📷➕ (Kreativní fotografie): Umožňuje ovládat fotoaparát intuitivně a snadno pořizovat kreativní snímky.

⚡ (Režim blesku): Umožňuje výběr režimu blesku pro fotografie.

● (Zamknutý AF): Fotoaparát sleduje objekt a zaostří automaticky, i když se objekt pohybuje.

■ Tlačítko Fn (Funkce)

Umožňuje registrovat 12 funkcí a vyvolávat tyto funkce při snímání.

- 1 Stiskněte tlačítko Fn (Funkce).
- 2 Vyberte požadovanou funkci stisknutím ▲/▼/◀/▶ na ovládacím tlačítku.
- 3 Vyberte hodnotu nastavení otáčením otočného ovladače.

■ Otočný ovladač





Vhodné nastavení pro každý režim snímání můžete okamžitě změnit pouhým otočením otočného ovladače.

CZ

Položky menu

(Nastavení snímání)

 Velik. snímku	Vybere velikost fotografií.
 Poměr stran	Vybere poměr stran pro fotografie.
 Kvalita	Nastaví obrazovou kvalitu pro fotografie.
Panoráma: Velikost	Vybere velikost panoramatických snímků.
Panoráma: Směr	Nastaví směr snímání pro panoramatické snímky.
 Formát souboru	Vybere formát souboru videa.
 Nast. záznamu	Vybere velikost nahraného snímku videa.
Režim pohonu	Nastaví režim pohonu, například pro nepřetržité snímání.
Režim blesku	Nastaví nastavení blesku.
Kompenz.blesku	Upraví intenzitu výstupu blesku.
Bez červ.očí	Redukuje jev červených očí při použití blesku.
Oblast ostření	Vybere oblast zaostření.
 Iluminátor AF	Nastaví iluminátor AF, který poskytuje světlo pro tmavé scény, aby šlo lépe zaostřit.
Komp.expozice	Kompenzuje jas celého snímku.
ISO	Upraví světelnou citlivost.
Režim měření	Vybere režim měření, který nastaví, jaká část objektu se bude měřit pro určení expozice.
Vyvážení bílé	Upraví barevné tóny snímku.
DRO/Auto HDR	Automaticky kompenzuje jas a kontrast.
Kreativní styl	Vybere požadované zpracování snímku.
Obrazový efekt	Vybere požadovaný filtr efektu pro umělečtější a působivější výraz.
Lupa zaostření	Před pořízením zvětší snímek, abyste mohli zkontrolovat zaostření v detailu.
 RŠ při vys.ISO	Nastaví zpracování redukce šumu pro snímání s vysokou citlivostí.

Zamknutý AF	Nastaví funkci sledování objektu a pokračuje v ostření.
Úsměvu/Det.obličej.	Vybere detekci obličejů a různá nastavení upraví automaticky. Nastaví automatické uvolnění závěrky při detekci úsměvu.
 Efekt hladké pleti	Nastaví efekt hladké pleti a úroveň efektu.
 Auto. rámování	Analyzuje scénu při snímání obličejů, blízkých objektů nebo objektů sledovaných funkcí Zamknutý AF a automaticky ořeže a uloží další kopii snímku s působivější kompozicí.
Volba scény	Vybere přednastavení, která odpovídají podmínkám různých scén.
Video	Vybere režim snímání tak, aby byl vhodný pro objekt nebo efekt.
 SteadyShot	Nastaví SteadyShot pro snímání videa.
 Auto. pom. závěr.	Nastaví funkci, která v režimu videa automaticky upraví rychlost závěrky podle jasů prostředí.
Refer. úroveň mikrof.	Nastaví referenční úroveň mikrofону při nahrávání videa.
Redukce zvuku větru	Redukuje šum větru při snímání videa.
Sezn. tipů ke sním.	Zobrazí seznam tipů pro snímání.
Paměť	Zaregistruje požadované režimy nebo nastavení fotoaparátu.

CZ

(Uživatelská nastavení)

 Asistent MF	Při ručním ostření zobrazí zvětšený snímek.
Doba zvětš. ostření	Nastaví dobu, po kterou bude snímek zobrazen jako zvětšený.
R. Mřížky	Nastaví zobrazení řádků mřížky pro usnadnění srovnání s obrysy struktury.
Auto prohlíž.	Nastaví automatické prohlížení pro zobrazení nahraného snímku po snímání.
Úroveň obrysů	Při ručním ostření zvýrazní obrysy zaostřených oblastí specifickou barvou.

CZ
21

Barva obrysů	Nastaví barvu použitou pro funkci obrysů.
Průvod. nast. expoz.	Nastaví náповědu, která se zobrazí, když se na obrazovce snímání změní nastavení expozice.
Nastavení zoomu	Nastaví, zda se při transfokaci použije zoom s jasným obrazem a digitální zoom.
FINDER/MONITOR	Nastaví způsob pro přepínání mezi hledáčkem a displejem.
 Zapsat datum	Nastaví, zda se bude na fotografii zaznamenávat datum snímání.
Nast. nabídky funkcí	Uživatelsky nastaví funkce zobrazené při stisknutí tlačítka Fn (Funkce).
Vlastní nast. kláves	Přiřadí tlačítku požadovanou funkci.
Tlačítko MOVIE	Nastaví, zda se bude vždy aktivovat tlačítko MOVIE.

(Bezdrátové)

Odeslat do smartph.	Přenesení snímků pro zobrazení na smartphonu.
Poslat do počítače	Zálohuje snímky přenosem do počítače připojeného k síti.
Zobr. na televizoru	Můžete si snímky prohlížet na televizoru s přístupem k síti.
Jed. dotykem(NFC)	Přiřadí aplikaci k funkci jedním dotykem (NFC). Aplikaci můžete vyvolat, když budete snímat tak, že se dotknete smartphonem s funkcí NFC fotoaparátu.
Režim letadlo	Toto zařízení můžete nastavit tak, aby neprovádělo bezdrátové komunikace a funkce GPS.
Stisk WPS	Jednoduchým stisknutím tlačítka WPS můžete registrovat přístupový bod do fotoaparátu.
Nastav. příst. bodu	Přístupový bod můžete registrovat ručně.
Uprav. Název zařiz.	Název zařízení ve Wi-Fi Direct atd. můžete změnit.
Zobr. adresu MAC	Zobrazí adresu MAC fotoaparátu.

Reset SSID/Hesla	Resetuje SSID a heslo pro připojení smartphonu.
Reset síťových nast.	Resetuje všechna síťová nastavení.

(Aplikace)

Seznam aplikací	Zobrazí seznam aplikací. Můžete si vybrat aplikaci, kterou chcete použít.
Představení	Zobrazí instrukce k používání aplikace.

(Přehrávání)

Vymazat	Vymaže snímek.
Režim prohlížení	Nastaví způsob, kterým budou snímky seskupeny k přehrávání.
Přehled snímků	Zobrazí více snímku najednou.
Prezentace	Zobrazí prezentaci.
Otočit	Otočí snímek.
 Zvětšit	Zvětší přehrávané snímky.
Přehráv. fotografií 4K	Předává fotografie v rozlišení 4K do připojeného televizoru HDMI, který podporuje 4K.
Chránit	Chrání snímky.
Úprav. inter. pohybu	Upraví interval pro zobrazení sledování objektů v [Video sním. pohybu], kde bude při přehrávání videa zobrazeno sledování pohybu objektu.
Specifikace tisku	Dodá značku tisku na fotografii.

(Nastavení)

Jas displeje	Nastaví jas displeje.
Nastavení hlasitosti	Nastaví hlasitost přehrávání videa.
Zvukové signály	Nastaví zvuky funkcí fotoaparátu.
Nastavení GPS (pouze DSC-HX400V)	Nastaví funkci GPS.
Nastavení nahrání	Při použití karty Eye-Fi nastaví funkci odesílání fotoaparátu.

Nabídka Dlačdice	Nastaví, zda se zobrazí menu dlačdice při každém stisknutí tlačítka MENU.
Průvod. ovl. režimů	Zapne nebo vypne nápovědu k voliči režimů (vysvětlivky ke každému režimu snímání).
Kvalita zobrazení	Nastaví kvalitu zobrazení.
Zaháj. úsp. energie	Nastaví dobu, za kterou se fotoaparát automaticky vypne.
Volič PAL/NTSC (pouze pro modely kompatibilní s 1080 50i)	Změnou televizního formátu zařízení bude možné snímat v jiném formátu videa.
Režim demo	Nastaví přehrávání demonstrace videa na zapnuto nebo vypnuto.
Rozlišení HDMI	Nastaví rozlišení, když je fotoaparát připojen k televizoru HDMI.
OVLÁDÁNÍ HDMI	Ovládá fotoaparát z televizoru, který podporuje BRAVIA™ Sync.
Spojení USB	Nastaví způsob připojení USB.
Nastavení USB LUN	Zvyšuje kompatibilitu omezením funkcí připojení USB.
Napájení USB	Nastaví, zda se bude dodávat napájení přes připojení USB.
 Jazyk	Vybere jazyk.
Nast.data/času	Nastaví datum a čas a letní čas.
Nastavení oblasti	Nastaví místo používání.
Formátovat	Zformátuje paměťovou kartu.
Číslo souboru	Nastaví způsob, jakým se přiřazují čísla souboru pro fotografie a videa.
Výběr složky záz. n.	Změní vybranou složku pro ukládání snímků.
Nová složka	Vytvoří novou složku pro ukládání fotografií a videozáznamů (MP4).
Název složky	Nastaví název složky pro fotografie.
Obnovit DB snímků	Obnoví soubor databáze obrazů a umožní nahrávání a přehrávání.

Zobr. info o médiu.	Zobrazí zbývající dobu nahrávání videa a počet fotografií, které lze na paměťovou kartu nahrát.
Verze	Zobrazí verzi softwaru fotoaparátu.
Reset nastavení	Obnoví nastavení na výchozí.

Funkce aplikace PlayMemories Home™

Aplikace PlayMemories Home umožňuje importovat fotografie a videa do počítače a používat je. PlayMemories Home je třeba i k importování videa AVCHD do počítače.

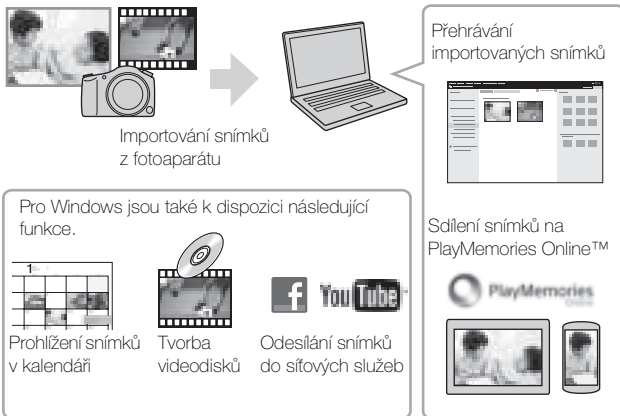

Poznámky

- Pro instalaci PlayMemories Home je třeba internetové připojení.
- K používání PlayMemories Online nebo jiných síťových služeb je třeba internetové připojení. V některých zemích nebo regionech nemusí být PlayMemories Online nebo jiné síťové služby k dispozici.
- Pro aplikace Mac použijte následující adresu URL:
<http://www.sony.co.jp/imsoft/Mac/>
- Pokud již máte aplikaci PMB (Picture Motion Browser) dodávanou s modely prodávanými před rokem 2011 nainstalovanou v počítači, při instalaci bude přepsána aplikací PlayMemories Home. Použijte PlayMemories Home, aplikaci následující po PMB.

■ Systémové požadavky

Systémové požadavky pro aplikace naleznete na následujících adresách URL:

www.sony.net/pcenv/



■ Instalace PlayMemories Home do počítače

- 1 Pomocí internetového prohlížeče ve svém počítači vyhledejte následující adresu URL a pak nainstalujte PlayMemories Home.



www.sony.net/pm/

- Podrobnosti o PlayMemories Home viz následující stránka podpory PlayMemories Home (pouze anglicky):
<http://www.sony.co.jp/pmh-se/>
- Když je instalace dokončena, spustí se PlayMemories Home.

- 2 Připojte fotoaparát k počítači pomocí kabelu mikro USB (příložen).

- Zapněte fotoaparát.
 - V PlayMemories Home mohou být instalovány nové funkce. Připojte fotoaparát k počítači, i když již máte aplikaci PlayMemories Home nainstalovanou v počítači.
-

Poznámky

- Když je zobrazena obrazovka činnosti nebo přístupu, neodpoujte kabel mikro USB (příložen) od fotoaparátu. Pokud byste to udělali, mohli byste poškodit data.
- Pro odpojení fotoaparátu od počítače, klepněte na  na hlavním panelu a pak klepněte na  (ikona odpojení). Pro Windows Vista klepněte na  na hlavním panelu.

Přidávání funkcí do fotoaparátu

Požadované funkce můžete do fotoaparátu přidávat, když se přes internet připojíte k webové stránce pro stahování aplikací (PlayMemories Camera Apps™).

<http://www.sony.net/pmca>

- Když máte aplikaci nainstalovanou, můžete ji vyvolat, když se smartphonem s Androidem a technologií NFC dotknete značky N na fotoaparátu a použijete funkci [Jed. dotykem(NFC)].

Počet fotografií a doba nahrávání videa

Počet fotografií a doba nahrávání se liší podle podmínek snímání a paměťové karty.

■ Statické snímky

 Velik. snímku]: L: 20M

Když je  Poměr stran] nastaven na [4:3]*

Kvalita \ Kapacita	2 GB
Standard	295 snímků
Jemné	200 snímků

* Když je  Poměr stran] nastaven na něco jiného než [4:3], můžete nahrát více snímků, než je uvedeno výše.

CZ

■ Videoklipy

Níže uvedená tabulka ukazuje přibližné maximální doby nahrávání. Jedná se o celkovou dobu pro všechny soubory videoklipů. Nepřetržité snímání je možné po dobu asi 29 minut (omezení specifikace přístroje). Maximální doba nepřetržitého nahrávání videa formátu MP4 (12M) je asi 15 minut (dáno omezením velikosti souboru 2 GB).

(h (hodiny), m (minuty))

Nast. záznamu \ Kapacita	2 GB
60i 24M(FX)/50i 24M(FX)	10 m
60i 17M(FH)/50i 17M(FH)	10 m
60p 28M(PS)/50p 28M(PS)	9 m
24p 24M(FX)/25p 24M(FX)	10 m
24p 17M(FH)/25p 17M(FH)	10 m
1440×1080 12M	15 m
VGA 3M	1 h 10 m

- Doba nahrávání videa se liší, protože fotoaparát je vybaven funkcí VBR (proměnlivou bitovou rychlostí), která automaticky upravuje kvalitu snímku podle scény snímání. Když nahráváte rychle se pohybující objekt, je snímek jasnější, ale doba pro nahrávání se zkrátí, protože pro záznam je třeba více paměti.

Doba nahrávání se také liší podle podmínek snímání, objektu nebo nastavení kvality/velikosti snímání.

Poznámky k používání fotoaparátu

Funkce zabudované do tohoto fotoaparátu

- Tato příručka popisuje zařízení kompatibilní s 1080 60i a 1080 50i.
 - Abyste zjistili, zda váš fotoaparát podporuje funkci GPS, podívejte se na název modelu fotoaparátu.
Kompatibilní s GPS: DSC-HX400V
Nekompatibilní s GPS: DSC-HX400
 - Pokud chcete zjistit, zda je fotoaparát zařízení kompatibilní s 1080 60i nebo 1080 50i, podívejte se, zda na spodní straně fotoaparátu nejsou následující značky.
Zařízení kompatibilní s 1080 60i: 60i
Zařízení kompatibilní s 1080 50i: 50i
- Tento fotoaparát je kompatibilní s videem formátu 1080 60p nebo 50p. Na rozdíl od standardních nahrávacích režimů, které nahrávají pomocí metody prokládání, tento fotoaparát používá při nahrávání progresivní metodu. Tím se zvyšuje rozlišení a poskytuje hladší a realističtější obraz.
- V letadle nastavte [Režim letadlo] na [Zapnuto].

CZ

Zařízení kompatibilní s GPS (pouze DSC-HX400V)

- Funkce GPS použijte v souladu se zákony zemí a regionů, kde se nacházíte.
- Pokud nenahráváte informace o poloze, nastavte [GPS zap/vyp] na [Vypnuto].

Používání a péče

S přístrojem nezacházejte hrubě, nerozmontovávejte jej, nemodifikujte jej, nevystavujte jej otřesům nebo úderům, nárazům při pádu a dávejte pozor, aby na něj někdo nešlápl. Zejména buďte opatrní na objektiv.

Objektiv ZEISS

Fotoaparát je vybaven objektivem ZEISS schopným reprodukovat ostré obrazy s vynikajícím kontrastem. Objektiv pro tento fotoaparát byl vyroben certifikovaným systémem zaručujícím prvotřídní kvalitu ZEISS v souladu s normami jakosti ZEISS v Německu.

Poznámky k nahrávání/přehrávání

- Před tím, než začnete nahrávat, udělejte zkušební záběry, abyste se ujistili, že fotoaparát pracuje správně.
- Fotoaparát není prachotěsný, není odolný vůči postříkání ani není vodotěsný.
- Nemiřte fotoaparátem do slunce ani jiného přímého světla. Může to způsobit poruchu fotoaparátu.
- Pokud dojde ke kondenzaci vlhkosti, před použitím fotoaparátu ji odstraňte.
- Nevystavujte fotoaparát otřesům a úderům. Může to způsobit poruchu a možná byste nemohli nahrávat snímky. Navíc by mohlo být nahrávací médium nepoužitelné nebo by se mohla poškodit obrazová data.

CZ
29

Nepoužívejte ani neukládejte fotoaparát na následujících místech

- Na extrémně horkém, chladném nebo vlhkém místě
Na místech, jako je automobil zaparkovaný na slunci, se může deformovat tělo fotoaparátu a to může způsobit jeho poruchu.
- Na přímém slunci nebo v blízkosti topného tělesa
Tělo fotoaparátu se může zbarvit nebo deformovat a to může způsobit poruchu.
- Na místě, kde dochází k otřesům nebo vibracím
- V blízkosti místa, které vytváří silné radiové vlny, vydává záření nebo je silně magnetické.
Na takových místech možná nebude fotoaparát správně nahrávat nebo přehrávat snímky.
- Na písčitéch nebo prашných místech
Dbejte, aby do fotoaparátu nepronikl písek nebo prach. Může dojít k poruše funkčnosti, v některých případech neopravitelné.

Poznámky o displeji, elektronickém hledáčku a objektivu

- Displej a elektronický hledáček se vyrábějí za použití extrémně přesné technologie a více než 99,99% pixelů je efektivních k použití. Na displeji a elektronickém hledáčku se však mohou objevovat malé černé a nebo jasné (bílé, červené, modré nebo zelené) tečky. Tyto tečky jsou normálním výsledkem výrobního procesu a neovlivňují nahrávání.
- Dávejte pozor, aby se vám do pohyblivého se objektivu nedostaly prsty nebo jiné předměty.

Poznámky k blesku

- Nenoste fotoaparát za blesk ani nepoužívejte přílišnou sílu.
- Pokud se do otevřeného blesku dostane voda, prach nebo písek, může to způsobit poruchu.
- Dávejte pozor, abyste si při zatlačování blesku nepřivřeli prst.

Teplota fotoaparátu

Při nepřetržitém používání se může fotoaparát a akumulátor zahřát. Nejedná se o závadu.

Ochrana před přehřátím

Na fotoaparátu a teplotě akumulátoru záleží, zda bude možno nahrávat videa nebo zda se na ochranu fotoaparátu automaticky vypne napájení.

Předtím, než se vypne napájení, zobrazí se na displeji hlášení. Nebo nebudete moci dále nahrávat videa. V takovém případě ponechte napájení vypnuté a počkejte, dokud teplota fotoaparátu a akumulátoru neklesne. Pokud zapnete napájení, aniž byste ponechali fotoaparát a akumulátor dostatečně vychladnout, může se napájení vypnout znovu nebo nebudete moci nahrávat videa.

Nabíjení akumulátoru

- Pokud nabíjíte akumulátor, který se delší dobu nepoužíval, možná jej nepůjde nabít na správnou kapacitu.
To závisí na charakteristice akumulátoru. Nabijte akumulátor znovu.
- Akumulátory, které se nepoužívaly po dobu delší než rok, mohou být znehodnoceny.

Varování k autorským právům

Televizní programy, filmy, videokazety a další materiály mohou být chráněny autorskými právy. Neautorizované nahrávání takových materiálů může být v rozporu s ustanoveními zákonů na ochranu autorských práv.

Žádná záruka pro případ poškozeného obsahu nebo selhání nahrávání

Sony nemůže poskytnout záruku na situace, kdy selže nahrávání nebo se ztratí či poškodí nahraný obsah kvůli poruše fotoaparátu nebo nahrávacího média atd.

Čištění povrchu fotoaparátu

Povrch fotoaparátu čistěte měkkým, jemně navlhčeným hadříkem a pak povrch otřete do sucha. Jak zabránit poškození povrchu nebo pouzdra:
– Na fotoaparát nepoužívejte chemikálie typu ředidel, benzínu, alkoholu, jednorázových čistících ubrousků, repelentů, opalovacích krémů nebo insekticidů.

Údržba displeje

- Pokud ponecháte na displeji krém na ruce nebo zvlhčovací emulzi, může dojít k rozpuštění ochranné vrstvy. Pokud se na displej něco z těchto látek dostane, okamžitě to otřete.
- Násilné otírání ubrouskem nebo jinými materiály může ochrannou vrstvu poškodit.
- Pokud na displeji ulpí otisky prstů nebo špína, doporučujeme, abyste je jemně odstranili a displej očistili měkkým hadříkem.

Poznámky k bezdrátové síti LAN

Neneseme žádnou zodpovědnost za poškození způsobená neautorizovaným přístupem nebo neautorizovaným používáním destinací načtených do fotoaparátu vlivem ztráty nebo krádeže.

Specifikace

Fotoaparát

[Systém]

Zobrazovací zařízení: 7,82 mm (typ 1/2,3) čidlo Exmor R™ CMOS

Celkový počet pixelů fotoaparátu:

Asi 21,1 megapixelu

Efektivní počet pixelů fotoaparátu:

Asi 20,4 megapixelu

Objektiv: ZEISS Vario-Sonnar T*

50× objektiv se zoomem

f = 4,3 mm – 215 mm (24 mm –

1 200 mm (ekvivalent 35 mm

kinofilmu))

F2,8 (W) – F6,3 (T)

Při snímání videa (16:9):

26,5 mm – 1 325 mm^{*1}

Při snímání videa (4:3):

32,5 mm – 1 625 mm^{*1}

^{*1} Když je [H] SteadyShot]

nastaven na [Standardní]

Průměr filtru: 55 mm

SteadyShot: Optický

Formát souboru:

Statické snímky: Vyhovující formátu JPEG (DCF, Exif, MPF Baseline), kompatibilní s DPOF

Videoklipy (formát AVCHD):

Kompatibilní s formátem

AVCHD Ver. 2.0

Video: MPEG-4 AVC/H.264

Zvuk: Dolby Digital 2 kanály,

vybavený technologií Dolby

Digital Stereo Creator

•Vyrobeno podle licence

společnosti Dolby

Laboratories.

Videoklipy (formát MP4):

Video: MPEG-4 AVC/H.264

Zvuk: MPEG-4 AAC-LC 2

kanály

Nahrávací médium: Memory Stick PRO Duo, Memory Stick Micro, karty SD, paměťové karty microSD

Blesk: Rozsah blesku (citlivost ISO (doporučený index expozice) nastavena na Auto):

Asi 0,5 m až 8,5 m (W)/Asi 2,4 m až 3,5 m (T)

[Vstupní a výstupní konektory]

Konektor HDMI: Mikro konektor HDMI

Multifunkční terminál/Terminál mikro USB*:

Spojení USB

Spojení USB: Hi-Speed USB (USB 2.0)

* Podporuje zařízení kompatibilní s mikro USB.

[Hledáček]

Typ: Elektronický hledáček

Celkový počet bodů:

Ekvivalentní 201 600 bodům

Pokrytí rámečku: 100%

[Displej]

LCD displej:

7,5 cm (typ 3,0) podsvícení TFT

Celkový počet bodů:

921 600 bodů

[Napájení, všeobecné]

Napájení: Nabíjecí blok

akumulátorů

NP-BX1, 3,6 V

Síťový adaptér AC-UB10C/
UB10D, 5 V

Spotřeba energie:

Asi 1,4 W (při snímání
s displejem LCD)

asi 1,1 W (při snímání
s hledáčkem)

Provozní teplota: 0 °C až 40 °C

Skladovací teplota: -20 °C až +60 °C

Rozměry (vyhovující CIPA):

129,6 mm × 93,2 mm × 103,2 mm
(š/v/h)

Hmotnost (vyhovující CIPA) (asi):

660 g (včetně bloku
akumulátorů NP-BX1, Memory
Stick PRO Duo)

Mikrofon: Stereofonní

Reproduktor: Monaurální

Exif Print: Kompatibilní

PRINT Image Matching III:

Kompatibilní

[Bezdrátová LAN]

Podporovaný standard: IEEE

802.11 b/g/n

Frekvence: 2,4 GHz

Podporované bezpečnostní

protokoly: WEP/WPA-PSK/
WPA2-PSK

Způsob konfigurace: WPS (Wi-Fi

Protected Setup) / ruční

Způsob přístupu: Režim

infrastruktury

NFC: Vyhovující standardu NFC

Forum Type 3 Tag

Síťový adaptér AC-UB10C/ UB10D

Požadavky napájení: AC 100 V až

240 V, 50 Hz/60 Hz, 70 mA

Výstupní napětí: DC 5 V, 0,5 A

Provozní teplota: 0 °C až 40 °C

Skladovací teplota: -20 °C až +60 °C

Rozměry (asi):

50 mm × 22 mm × 54 mm (š/v/h)

Nabíjecí blok akumulátorů NP- BX1

Typ akumulátoru: Lithium-iontové
akumulátory

Maximální napětí: DC 4,2 V

Jmenovité napětí: DC 3,6 V

Maximální nabíjecí napětí: DC 4,2 V

Maximální nabíjecí proud: 1,89 A

Kapacita: 4,5 Wh (1 240 mAh)

Změna provedení a parametrů bez
upozornění je vyhrazena.

CZ

Ochranné známky

- Memory Stick a  jsou ochranné známky či registrované ochranné známky společnosti Sony Corporation.
- „AVCHD Progressive“ a logo „AVCHD Progressive“ jsou ochranné známky Panasonic Corporation a Sony Corporation.
- Dolby a symbol dvojitého D jsou ochranné známky Dolby Laboratories.
- Termíny HDMI a HDMI High-Definition Multimedia Interface a logo HDMI jsou ochranné známky nebo registrované ochranné známky společnosti HDMI Licensing LLC v USA a dalších zemích.
- Windows a Windows Vista jsou registrované ochranné známky Microsoft Corporation ve USA a nebo dalších zemích.
- Mac je registrovaná ochranná známka společnosti Apple Inc. v USA a dalších zemích.
- iOS je registrovaná ochranná známka společnosti Cisco Systems, Inc.
- iPhone a iPad jsou registrované ochranné známky společnosti Apple Inc. v USA a dalších zemích.
- Logo SDXC je ochrannou známkou společnosti SD-3C, LLC.
- Android a Google Play jsou ochranné známky Google Inc.
- Wi-Fi, logo Wi-Fi a Wi-Fi PROTECTED SET-UP jsou registrované ochranné známky Wi-Fi Alliance.
- Značka N je ochranná nebo registrovaná známka společnosti NFC Forum, Inc. v USA a jiných zemích.
- DLNA a DLNA CERTIFIED jsou ochranné známky Digital Living Network Alliance.
- Facebook a logo „f“ jsou ochranné známky nebo registrované ochranné známky Facebook, Inc.
- YouTube a logo YouTube jsou ochranné známky nebo registrované ochranné známky Google Inc.
- Eye-Fi je ochranná známka společnosti Eye-Fi, Inc.
- Tento návod obsahuje dále názvy systémů a produktů, které jsou většinou ochrannými nebo registrovanými ochrannými známkami svých autorů či výrobců. Značky TM nebo [®] nejsou však v této příručce použity ve všech případech.



Další informace o produktu a odpovědi na často kladené dotazy naleznete na našich internetových stránkách zákaznické podpory.

<http://www.sony.net/>

További információk a fényképezőgépről („Súgóútmutató”)



A „Súgóútmutató” egy interneten elérhető kézikönyv. Ebben megtalálhatja a fényképezőgép funkcióinak részletes ismertetését.

- ① A Sony támogatási oldalának elérése:
<http://www.sony.net/SonyInfo/Support/>
- ② Válassza ki az országot vagy régiót.
- ③ A támogatási oldalon keresse meg a fényképezőgép modellnevét.
 - A modellnév megtalálható a fényképezőgép alján.

A súgó megtekintése

A fényképezőgép beépített használati útmutatóval rendelkezik.

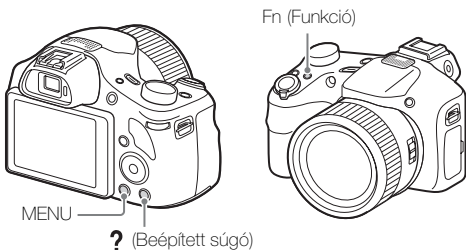

Beépített súgó

A fényképezőgép leírást jelenít meg a MENU/Fn (Funkció) elemekről és a beállítási értékekről.

- ① Nyomja meg a MENU gombot vagy az Fn (Funkció) gombot.
- ② Válassza ki a kívánt elemet, majd nyomja meg a ? (Beépített súgó) gombot.

Felvételi tipp

A fényképezőgép felvételi tippet jelenít meg a kiválasztott felvételi módról.

- ① Nyomja meg a **?** (Beépített súgó) gombot felvételi módban.
- ② Válassza ki a kívánt felvételi tippet, majd nyomja meg a **●** gombot a vezérlőgombon.

Megjelenik a felvételi tipp.

- A **▲▼** gombbal lehet a képernyőt görgetni, a **◀▶** gombbal lehet felvételi tippet váltani.

VIGYÁZAT

Tűz és áramütés veszélyének csökkentése érdekében ne tegye ki a készüléket eső vagy nedvesség hatásának.

FONTOS BIZTONSÁGI UTASÍTÁSOK -ŐRIZZE MEG ŐKET VESZÉLY A TŰZVESZÉLY VAGY AZ ELEKTROMOS ÁRAMKÜTÉS VESZÉLYÉNEK ELKERÜLÉSE ÉRDEKÉBEN PONTOSAN KÖVESSE A KÖVETKEZŐ UTASÍTÁSOKAT

HU

FIGYELEM!

| Akkumulátor

Ha nem megfelelően bánik az akkumulátorral, az felrobbanhat, tüzet, sőt a kikerülő vegyi anyag sérülést is okozhat. Tartsa szem előtt az alábbiakat.

- Ne szedje szét.
- Ne törje össze az akkumulátort, és óvja az ütéstől és az erős fizikai hatásoktól, többek között ne kalapálja, ne ejtse le, ne lépjen rá.
- Ne zárja rövidre az akkumulátor pólusait, és ügyeljen arra is, hogy érintkezőihez ne érjen fémtárgy.
- Óvja a 60 °C fölötti hőmérséklettől: ne tegye ki közvetlen napsugárzásnak, ne hagyja tűző napon parkoló gépkocsiban.
- Ne gyújtsa meg és ne dobja tűzbe.

HU
3

- Ne használjon se sérült, se olyan lítium ion akkumulátort/elemet, amelyből folyik az elektrolit.
- Ügyeljen arra, hogy az akkumulátort eredeti Sony akkumulátortöltővel, illetve olyan készülékkel töltsse, amely fel tudja tölteni az akkumulátort.
- Kisgyerekektől elzárva tárolja az akkumulátort.
- Tartsa szárazon az akkumulátort.
- Az akkumulátort/elemet csak azonos típusú vagy a Sony által javasolt helyettesítő akkumulátorra/elemre cserélje.
- Az elhasználadott akkumulátort azonnal, a használati útmutatóban ismertetett módodon dobja ki.

AC adapter

Az AC adapter használatakor használja a legközelebbi fali aljzatot. Ha a készülék használata közben valamilyen üzemzavart tapasztal, akkor azonnal húzza ki az AC adapter csatlakozódugóját a fali aljzataból.

Az európai vásárlók figyelmébe

Megjegyzés az EU-s irányelveket követő országokban élő vásárlóink számára

Gyártó: Sony Corporation, 1-7-1 Konan Minato-ku Tokió, 108-0075 Japán
Európai uniós termékbiztonság: Sony Deutschland GmbH, Hedelfinger Strasse 61, 70327 Stuttgart, Németország



Alulírott Sony Corporation nyilatkozik, hogy a készülék megfelel az 1999/5/EK irányelvben foglalt alapvető követelményeknek és az egyéb vonatkozó előírásoknak. További információkat a következő weboldalon találhat: <http://www.compliance.sony.de/>

Megjegyzés

Ha statikus elektromosság vagy elektromágneses erőtér miatt az adatátvitel megszakad, indítsa újra az alkalmazást, vagy húzza ki, majd csatlakoztassa ismét az adatátviteli (USB stb.) kábelt.

Ezt a terméket bevizsgálták, és úgy találták, hogy az EMC előírásokban meghatározott korlátokon belül esik, ha 3 méternél rövidebb átviteltápkábellel használják.

Bizonyos frekvenciájú elektromágneses mezők e készülék kép- és hangminőségét befolyásolhatják.

I Feleslegessé vált elemek, villamos és elektronikus készülékek hulladékként való eltávolítása. (Használható az Európai Unió és egyéb európai országok szelektív hulladékgyűjtési rendszereiben)



Ez a szimbólum az elemen, a készüléken vagy annak csomagolásán azt jelzi, hogy a terméket ne kezelje háztartási hulladékként.

Egyes elemeken, vagy azok csomagolásán ez a szimbólum együtt szerepelhet a higany (Hg) vagy az ólom (Pb) vegyjelével akkor, ha az elem 0,0005%-nál több higanyt, vagy 0,004%-nál több ólmot tartalmaz.

Azáltal, hogy az elhasznált elemeket és készülékeket a kijelölt gyűjtőhelyeken adja le, segít megelőzni a környezet és az emberi egészség károsodását, mely bekövetkezhetne, ha nem követi a hulladékkezelés helyes módját. Az anyagok újrahasznosítása segít a természeti erőforrások megőrzésében.

Az olyan berendezéseknél alkalmazott elemeket, ahol biztonsági, üzemviteli, illetve adatok megőrzése érdekében elengedhetetlen az energiaellátás folyamatosságának biztosítása, csak az arra felkészült szerviz cserélheti azt ki.

Beépített elem esetén, hogy biztosítható legyen az elem megfelelő kezelése, a termék elhasználódásakor juttassa el azt, az arra kijelölt elektromos és elektronikus hulladékgyűjtő helyre. Minden más elem esetén kérjük, hogy tanulmányozza a készülékhez mellékelt útmutatót, hogy milyen módon lehet az elemet biztonságosan eltávolítani a készülékből. Az elemet a használt elemek gyűjtőhelyén adja le.

Az elem, vagy készülék újrahasznosítása érdekében további információért forduljon a lakhelyén az illetékes hulladékgyűjtő szolgáltatóhoz, vagy ahhoz az üzlethez, ahol a terméket megvásárolta.

HU

A csomag tartalmának ellenőrzése





A zárójelekben feltüntetett számok a darabszámot jelölik.

- Fényképezőgép (1)
- Újratölthető akkumulátoregység NP-BX1 (1)
- Micro USB-kábel (1)
- AC adapter AC-UB10C/UB10D (1)
- Hálózati tápkábel (nem mellékelt tartozék az USA-ban és Kanadában) (1)
- Vállpánt (1)
- Objektívsapka (1)
- Papucskupak (1) (a fényképezőgépre szerelve)
- Használati útmutató (ez az útmutató) (1)
- Wi-Fi Connection/One-touch (NFC) Guide (1)

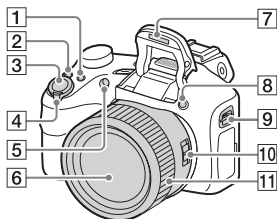
Ez az útmutató a Wi-Fi kapcsolatot igénylő funkciókat ismerteti.

Részek azonosítása



- 1 Felvétel készítéséhez: Fn (Funkció) gomb
Mégtekintéshez:  (Küldés okostelefonra) gomb
- 2 CUSTOM (Felhasználói) gomb
 - A CUSTOM gombhoz hozzárendelhet egy tetszőleges funkciót.
- 3 Exponálógomb
- 4 Felvétel készítéséhez: W/T (zoom) kar
Mégtekintéshez:  (Index) kar/ (Lejátszás zoom) kar
- 5 Önkioldó jelzője/AF segédfény
- 6 Lencse
- 7 Vaku
 - A vaku használatához nyomja meg a  (Vaku felnyitása) gombot. A vaku nem ugrik elő automatikusan.
 - Ha nem használja a vakut, nyomja vissza a fényképezőgép burkolatába.
- 8  (Vaku felnyitása) gomb
- 9 Fül a vállpánt számára
- 10 Zoom/Fókusz kapcsoló

- 11 Kézi beállítógyűrű
 - Ha a Zoom/Fókusz kapcsoló AF/ZOOM állásban van, a kézi beállítógyűrű forgatásával zoomolni lehet.
 - Ha a Zoom/Fókusz kapcsoló MF vagy DMF állásban van, a kézi beállítógyűrű forgatásával a fókuszt lehet beállítani.

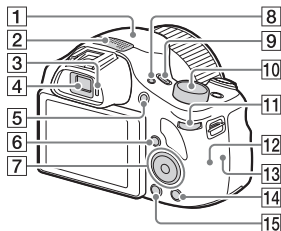

- 1 GPS vevő (beépített, csak a DSC-HX400V esetében)
- 2 Sztereo mikrofon
- 3 Szemérzékelő
- 4 Kereső
 - Ha belenéz a keresőbe, a készülék aktiválja a keresős üzemmódot, ha elveszi a keresőt az arcától, a tárgykeresés visszavált képernyős üzemmódra.
- 5 MOVIE (Mozgókép) gomb
- 6  (Lejátszás) gomb
- 7 Vezérlőgomb
- 8 FINDER/MONITOR gomb
 - Ezzel a gombbal váltható, hogy a kép a képernyőn vagy a keresőben legyen-e kijejezve.

9 ON/OFF (Bekapcsoló) gomb és Power/Charge lámpa

10 Üzemmodttárcsa

 (Intelligens autom.)/

+ (Kiváló automatikus)/

P (Autom. Program)/

A (Rekesz elsőbbség)/

S (Zárseb elsőbbség)/

M (Kézi expozíció)/

1/2 (Memória behívás)/

 (Mozgóképférfi)/

 (iPanorámapásztázás)/

SCN (Jelenet)

11 Vezérlőtárcsa

12 Wi-Fi érzékelő (beépített)

13  (N-jel)

- Ha NFC funkcióval rendelkező okostelefont csatlakoztat a fényképezőgéphez, ezt a jelet kell megérinteni.

- Az NFC (Near Field Communication; rövid hatósugarú kommunikáció) a rövid hatósugarú vezeték nélküli kommunikációs technológia egyik nemzetközi szabványa.

14  (Beépített súgó)/

 (Törlés) gomb

15 MENU gomb

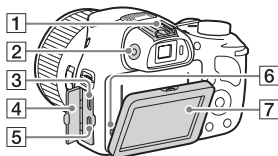

1 Több illesztőfelületű vakusín*

2 Dioptriabeállító tárcsa

- A látásának megfelelően módosítsa a dioptriabeállító tárcsát, hogy a kép élesen jelenjen meg a keresőben.

- Hogy könnyebb legyen a dioptriaszint beállítása, irányítsa a fényképezőgépet egy világos terület felé.

3 Multi-/micro-USB csatlakozó*

- Támogatja a Micro-USB-kompatibilis eszközöket.

4 Csatlakozófedél

5 HDMI micro aljzat

6 Hangszóró

7 LCD-képernyő

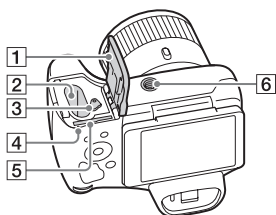

1 Akkumulátor-/memóriakártya-fedél

2 Áramforrás-behelyező nyílás

3 Áramforrás-kioldó kar

4 Memóriaműködés-jelző

5 Memóriakártya-nyílás

6 Állványrögzítő furat

- Használjon olyan állványt, amelynek rögzítőcsavarja rövidebb 5,5 mm-nél. Különben nem lehet a fényképezőgépet az állványon megfelelően rögzíteni, és a fényképezőgép megsérülhet.

HU

* Ha kíváncsi rá, hogy milyen kiegészítők kompatibilisek a több illesztőfelületű vakusínnal és a multi-/micro-USB csatlakozóval, látogasson el a területnek megfelelő Sony honlapra, vagy forduljon egy Sony forgalmazóhoz vagy a helyileg illetékes Sony szervizhez. Olyan kiegészítőket is használhat, amik kompatibilisek a tartozékpapuccsal. Más gyártók kiegészítőivel a működés nem garantált.

ni Multi
Interface Shoe

Accessory Shoe

Az akkumulátoregység behelyezése

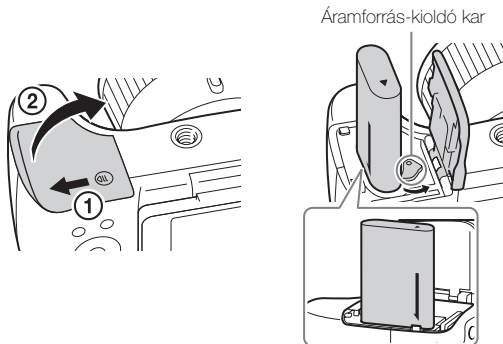

1 Nyissa fel a fedelet.

HU

2 Helyezze be az akkumulátoregységet.

- Nyomja meg és tartsa lenyomva az akkumulátorkioldó kart, ahogy az ábrán látható. A behelyezés után ellenőrizze, hogy az akkumulátorkioldó kar a helyére záródott-e.
- Ha a fedelet nem megfelelően behelyezett akkumulátorral próbálja lezárni, a fényképezőgép károsodhat.

Az akkumulátoregység feltöltése

Az USA-beli és a kanadai vásárlóknak

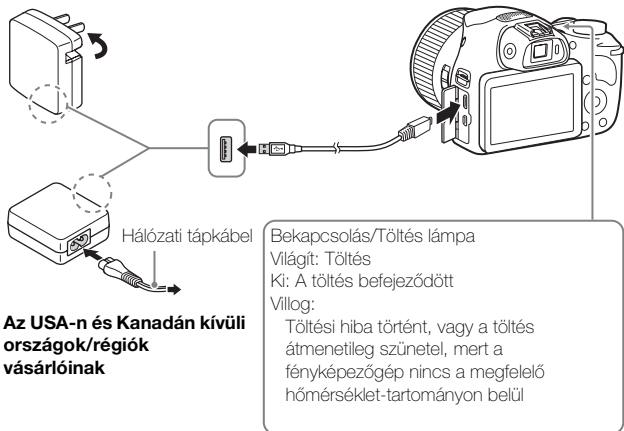

Az USA-n és Kanadán kívüli országok/régiók vásárlóinak

1 Csatlakoztassa a fényképezőgépet az AC adapterhez (mellékelt) a micro USB-kábellel (mellékelt).

2 Csatlakoztassa az AC adaptert a fali aljzathoz.

A Bekapcsolás/Töltés lámpa narancssárga színnel kezd világítani, és megkezdődik a töltés.

- Az akkumulátor töltése közben kapcsolja ki a fényképezőgépet.
- Az akkumulátoregységet részlegesen töltött állapotból is feltöltheti.
- Ha a Bekapcsolás/Töltés lámpa villog, és a töltés nem fejeződik be, vegye ki az akkumulátoregységet, majd helyezze vissza.

Megjegyzések

- Ha a fényképezőgépen a Bekapcsolás/Töltés lámpa villog, amikor az AC adapter csatlakoztatva van a fényképezőgéphez és a fali aljzathoz, az azt jelzi, hogy a töltés átmenetileg szünetel, mert a hőmérséklet a javasolt működési tartományon kívül esik. Ha a hőmérséklet visszatér a megfelelő tartományba, a töltés folytatódik. Az akkumulátoregységet 10 °C és 30 °C környezeti hőmérséklet között javasoljuk feltölteni.
- Az akkumulátor kivezetéseinek bekoszolódása esetén előfordulhat, hogy nem tudja megfelelően feltölteni az akkumulátoregységet. Ilyen esetben a szennyeződést óvatosan, puha ruhával vagy vattapamaccsal finoman letörölve tisztítsa meg az akkumulátor kivezetéseinek környékét.
- Csatlakoztassa az AC adaptert (mellékelt) a legközelebbi fali aljzathoz. Ha az AC adapter használata közben valamilyen üzemzavart tapasztal, akkor azonnal húzza ki a csatlakozódugót a fali aljzathoz, leválasztva ezzel a tápfeszültségről.
- Ha a töltés befejeződött, húzza ki az AC adaptert a fali aljzathoz.
- Csak eredeti, Sony márkájú akkumulátoregységet, micro USB-kábelt (mellékelt) és AC adaptert (mellékelt) használjon.

Töltési idő (teljes töltés)

Az AC adapter (mellékelt) használatával a töltési idő körülbelül 230 perc.

Megjegyzések

- A fent megadott töltési idő a teljesen kisütött akkumulátoregység töltési ideje 25 °C-os hőmérsékleten. A töltés a használati feltételek és a körülmények függvényében hosszabb ideig is tarthat.

Feltöltés számítógéphez csatlakoztatással

Az akkumulátoregységet úgy is feltöltheti, hogy a fényképezőgépet egy számítógéphez csatlakoztatja a micro USB-kábellel.

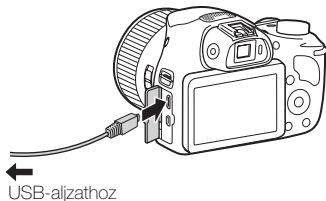

- Ha a fényképezőgépet bekapcsolt állapotban csatlakoztatja a számítógéphez, az akkumulátor nem töltődik, de a fényképezőgép számára a tápfeszültséget a számítógép biztosítja, így nyugodtan számítógépre importálhatja a képeket, nem kell attól tartania, hogy lemerül az akkumulátor.

Megjegyzések

- A számítógépről való feltöltéssel kapcsolatban ügyeljen a következőkre:
 - Ha a fényképezőgép olyan hordozható számítógéphez csatlakozik, amely nincs a tápfeszültséghez csatlakoztatva, akkor a feltöltés a hordozható számítógép akkumulátorát meríti. Ne töltsen túl hosszú ideig!
 - Ne kapcsolja be/ki a számítógépet, ne indítsa újra, és ne ébressze fel a számítógépet alvó üzemmódból, ha USB-kapcsolat van a számítógép és a fényképezőgép között. Ez a fényképezőgép üzemzavarát okozhatja. Mielőtt a számítógépet be-/kikapcsolná, újraindítaná vagy felébresztené alvó üzemmódból, válassza le a fényképezőgépet a számítógépről.
 - Nincs garancia arra, hogy a feltöltés egyedi kialakítású vagy átépített számítógépről is működik.

Az akkumulátor üzemidő, a rögzíthető és a lejátszható képek száma

		Akkumulátor használati idő	Képek száma
Fényképezés (állóképek)	Képernyő	Kb. 150 perc	Kb. 300 kép
	Kereső	Kb. 190 perc	Kb. 380 kép
Jellemző mozgóképfelvétel	Képernyő	Kb. 50 perc	—
	Kereső	Kb. 55 perc	—
Folyamatos mozgóképfelvétel	Képernyő	Kb. 85 perc	—
	Kereső	Kb. 95 perc	—
Megtekintés (állóképek)		Kb. 250 perc	Kb. 5000 kép

Megjegyzések

- A képek fent megadott száma teljesen feltöltött akkumulátoregység esetén érvényes. A rögzíthető képek száma a használat körülményeitől függően csökkenhet.

- Rögzíthető képek száma fényképezéskor, az alábbi használati feltételek mellett:
 - Sony Memory Stick PRO Duo™ (Mark2) (külön megvásárolható) használata.
 - Az akkumulátoregység használata 25 °C-os környezeti hőmérsékleten.
 - [GPS be/ki] menüpont [Ki]-re van állítva (csak a DSC-HX400V esetében)
 - A [Megjelen. minősége] beállítása [Normál]
- A „Fényképezés (állóképek)” szám meghatározása a CIPA szabványon alapul, az alábbi feltételek között fényképezve: (CIPA: Camera & Imaging Products Association)
 - A DISP beállítása [Alapinf. Megjel.].
 - Fényképfelvétel minden 30. másodpercben.
 - A zoom felváltva kapcsolódik a W és a T végállapotok között.
 - A vaku minden második felvételnél villan.
 - A fényképezőgépet tíz felvételenként ki-, majd bekapcsolják.
- A mozgóképek rögzítésére megadott percszám meghatározása a CIPA szabványon alapul, az alábbi feltételek között készítve a felvételt:
 - [Rögzítési Beállít.]: 60i 17M(FH)/50i 17M(FH).
 - Jellemző mozgóképfelvétel: Az akkumulátor üzemidő meghatározása a felvétel többszöri elindításával és leállításával, zoomolással, ki-/bekapcsolással stb. történt.
 - Folyamatos mozgóképfelvétel: Az akkumulátor-üzemidő meghatározása a lehető leghosszabb folyamatos felvétellel történt (29 perc), amit a MOVIE gomb újbóli megnyomásával folytattunk. Egyéb funkciókat – például zoomolást – nem használtunk.

HU

■ Tápfeszültség

Fényképezéskor és lejátszásakor, képek felvételekor és lejátszásakor a készülék áramellátásának biztosítására használhatja az AC-UD10 (külön megvásárolható) vagy AC-UD11 (külön megvásárolható) AC adaptert is.

Megjegyzések

- Ha akkor fényképez vagy játszik le képeket a fényképezőgéppel, amikor az a mellékelt AC adapterhez van csatlakoztatva, a fényképezőgép AC adapteren keresztüli áramellátása nem biztosított.

Memóriakártya behelyezése (külön megvásárolható)

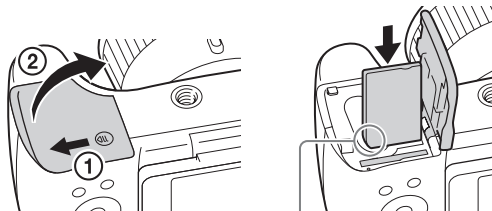

Ügyeljen rá, hogy a bevágott sarok jó irányba nézzen.

- 1 Nyissa fel a fedelet.
- 2 Helyezze be a memóriakártyát (külön megvásárolható).
 - Tolja be a memóriakártyát a bevágott sarkával olyan irányba, ahogy az ábrán látható, amíg a helyére nem kattann.
- 3 Csukja le a fedelet.

■ Használható memóriakártyák

	Memóriakártya	Fényképekhez	Mozgóképekhez
A	Memory Stick XC-HG Duo™	✓	✓
	Memory Stick PRO Duo™	✓	✓ (csak Mark2)
	Memory Stick PRO-HG Duo™	✓	✓
B	Memory Stick Micro™ (M2)	✓	✓ (csak Mark2)
C	SD memóriakártya	✓	✓ (Class 4 vagy gyorsabb)
	SDHC memóriakártya	✓	✓ (Class 4 vagy gyorsabb)
	SDXC memóriakártya	✓	✓ (Class 4 vagy gyorsabb)
D	microSD memóriakártya	✓	✓ (Class 4 vagy gyorsabb)
	microSDHC memóriakártya	✓	✓ (Class 4 vagy gyorsabb)
	microSDXC memóriakártya	✓	✓ (Class 4 vagy gyorsabb)

- Ebben az útmutatóban a következő közös megnevezést használjuk a táblázatban felsorolt termékekre:

A: Memory Stick PRO Duo

B: Memory Stick Micro

C: SD kártya

D: microSD memóriakártya

Megjegyzések

- Ha Memory Stick Micro vagy microSD memóriakártyát használ a fényképezőgéphez, ügyeljen a megfelelő adapter használatára.

■ A memóriakártya/akkumulátoregység eltávolítása

Memóriakártya: A memóriakártya kiemeléséhez nyomja meg egyszer a memóriakártyát.

Akkumulátoregység: Csúsztassa el az akkumulátorkioldó kart. Ügyeljen, hogy ne ejtse le az akkumulátoregységet.

Megjegyzések

- Soha ne vegye ki a memóriakártyát/akkumulátoregységet, ha világít a memóriaműködés-jelző (7 oldal). Ez a memóriakártyán lévő adatok sérülését okozhatja.

Az óra beállítása

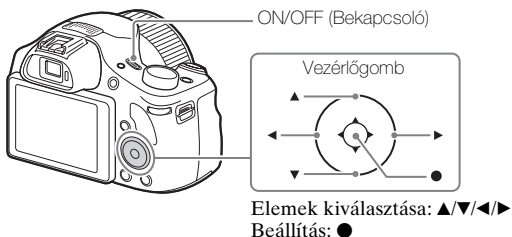

- 1** Nyomja meg az ON/OFF (Bekapcsoló) gombot.
A fényképezőgép első bekapcsolásakor a dátumot és időt beállító képernyő jelenik meg.
 - Egy kis időbe telhet, míg a gép bekapcsol, és lehetővé teszi a működést.
- 2** Ellenőrizze, hogy a [Bevitel] van-e kijelölve a képernyőn, majd nyomja meg a ● gombot a vezérlőgombon.
- 3** Válassza ki a kívánt földrajzi helyet a képernyőn megjelenő utasításokat követve, majd nyomja meg a ● gombot.
- 4** Adja meg a [Téli-nyári időszak], a [Dátum/Idő] és a [Dátum formátum] beállítást, majd nyomja meg a ● gombot.
 - A [Dátum/Idő] beállításnál a 12:00 AM jelentése éjfél, a 12:00 PM jelentése pedig dél.
- 5** Ellenőrizze, hogy a [Bevitel] van-e kijelölve, majd nyomja meg a ● gombot.

Fényképek és mozgóképek készítése

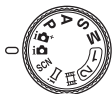
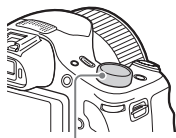

Üzemmódtárcsa

i : Intelligens autom.

M : Mozgókép

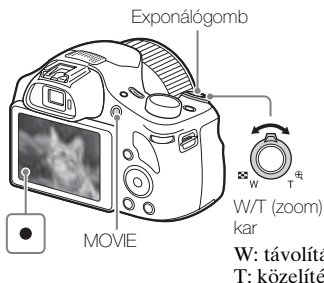

Fényképezéskor

- 1 Nyomja meg félig az exponálógombot, hogy fókuszáljon. Amikor a kép a fókuszban van, sípolás hallható, és a ● jelzés világitani kezd.
- 2 Nyomja le teljesen az exponálógombot, és készítse el a felvételt.

Mozgóképkészítés

- 1 A felvétel indításához nyomja meg a MOVIE (Mozgókép) gombot.
 - A zoomarány módosításához használja a W/T (zoom) kart.
- 2 A felvétel leállításához nyomja meg ismét a MOVIE gombot.

Megjegyzések

- Ne húzza ki kézzel a vakut. Ez hibás működést okozhat.
- Mozgókép rögzítésekor előfordulhat, hogy a felvételen a fényképezőgép működésének zaja is hallható, amikor a zoom funkció működik. Előfordulhat, hogy a felvétel végén a MOVIE gomb működésének zaja is hallható.

- Panorámaképek esetében előfordulhat, hogy a felvételi tartomány a tárgy vagy a felvételi mód függvényében lecsökken. Emiatt előfordulhat, hogy [360°]-os panorámakép-beállítás ellenére a készülék 360 fok alatti képet készít.
- A mozgóképek maximális folyamatos felvételi idejével kapcsolatban lásd: „A fényképek száma és a mozgóképek lehetséges felvételi ideje”, (29 oldal). Ha a mozgóképfelvétel leáll, a MOVIE gombot ismét lenyomva újraindíthatja. A felvételi környezet hőmérsékletétől függően előfordulhat, hogy a fényképezőgép védelme érdekében a felvétel automatikusan leáll.

Képek megtekintése

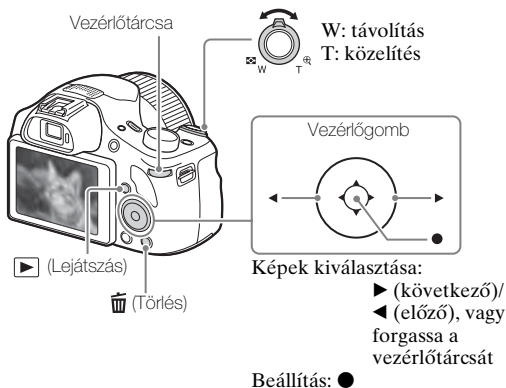



1 Nyomja meg a ▶ (Lejátszás) gombot.

- Ha a fényképezőgépen más fényképezőgéppel készített képeket próbál meg lejátszani egy memóriakártyáról, akkor a képekzelő fájl regisztrációs képernyője jelenik meg.

■ A következő/előző kép kiválasztása

Válasszon ki egy képet a ▶ (következő)/◀ (előző) gomb megnyomásával a vezérlőgombon. A mozgóképek megtekintéséhez nyomja meg a ● gombot a vezérlőgomb közepén.

■ Kép törlése

- ① Nyomja meg a  (Törlés) gombot.
- ② Válassza ki a [Töröl] lehetőséget a vezérlógomb  gombjával, majd nyomja meg a  gombot.

■ Visszatérés fényképezéshez

Az exponológombot félig nyomja le.

Egyéb funkciók bemutatása

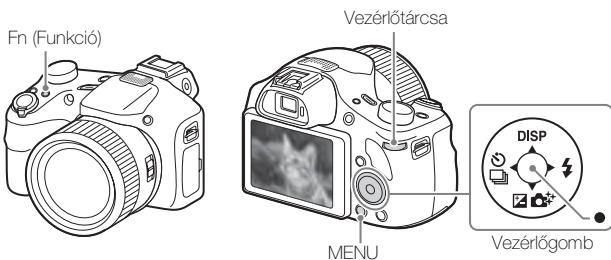

■ Vezérlőgomb

DISP (Tartalom megjelenít.): Lehetővé teszi a képernyő megjelenítési beállításainak módosítását.

☺ / 📷 (Képtovább.mód): Lehetővé teszi a felvételi módok – például az egyszeri felvétel, a folyamatos felvétel vagy az expozíció sorozat – közötti váltást.

☑ (Expoz. kompenzáció): Lehetővé teszi a teljes kép expozíciójának és fényerejének kompenzálását.

📷⚡ (Kreatív fényképez.): Olyan kezelőfelületet biztosít a fényképezőgéphez, amit ösztönösen lehet használni, és egyszerűen lehet vele kreatív képeket készíteni.

⚡ (Vaku üzemmód): Lehetővé teszi a vaku üzemmód kiválasztását állóképekhez.

● (AF tartás): A fényképezőgép követi a tárgyat, és automatikusan beállítja hozzá a fókuszot akkor is, ha a tárgy elmozdul.

■ Fn (Funkció) gomb

Lehetővé teszi 12 funkció beprogramozását, és az eltárolt funkciók előhívását fényképezés közben.



- ① Nyomja meg az Fn (Funkció) gombot.
- ② A vezérlőgomb ▲/▼/◀/▶ gombjával válassza ki a kívánt funkciót.
- ③ A vezérlőtárcsa forgatásával válassza ki a beállítási értéket.

■ Vezérlőtárcsa





^{HU}
20 A vezérlőtárcsa forgatásával azonnal módosíthatja az egyes felvételi módok megfelelő beállításait.

Menütételek

(Felvétel beállítások)

 Képméret	Kiválaszthatja az állóképek méretét.
 Méretarány	Kiválaszthatja az állóképek méretarányát.
 Minőség	Beállíthatja az állóképek képminőségét.
Panoráma: Képméret	Kiválaszthatja a panorámaképek méretét.
Panoráma: Irány	Beállíthatja a panorámaképek felvételi irányát.
 Fájlfórmátum	Kiválaszthatja a mozgókép fájlformátumát.
 Rögzítési Beállít.	Kiválaszthatja a mozgóképfelvétel képkockájának méretét.
Képtovább.mód	Beállíthatja a képtovábbítási módot például folyamatos felvételhez.
Vaku üzemmód	Megadhatja a vaku beállításait.
Vaku kompenz.	Beállíthatja a vaku fényerejét.
Vörösszem cs.	A funkcióval csökkentheti a vaku használatakor fellépő vörösszemjelenséget.
Fókuszmező	Kiválaszthatja a fókuszálási területet.
 AF segédfény	Beállíthatja az AF segédfény funkció használatát, amely sötétben fénnel segíti a fókuszálást.
Expoz. kompenzáció	A teljes kép fényerejének kompenzálása.
ISO	Beállíthatja a fényérzékenységet.
Fénymérési mód	A fénymérési mód kiválasztására szolgál, amely beállítja, hogy a téma mely részletének mérése alapján kerül meghatározásra az expozíció.
Fehéregyensúly	Beállíthatja egy kép színtónusait.
DRO/Auto. HDR	Automatikusan kompenzálja a fényességet és a kontrasztot.
Saját beállít.	Kiválaszthatja a kívánt képfeldolgozási módot.
Kép effektus	A megkapó, művészi hatás eléréséhez kiválaszthatja a kívánt szűrő effektust.
Fókusznagyítás	Fényképezés előtt a kép kinagyításával részletesen ellenőrizheti a fókuszot.

HU

 Nagy ISO zajcs.	Magas érzékenyséű fényképezésre állíthatja a zajcsökkentés feldolgozását.
AF tartás	Beállíthatja a téma követésével a fókuszálást folytató funkciót.
Mosoly-/Arcfelism.	Kiválaszthatja, hogy a készülék érzékelje az alanyok arcát, és automatikusan megadjon különféle beállításokat. Beállítása esetén a zár automatikusan kiold, ha a fényképezőgép mosolyt érzékel.
 Sima bőr effektus	Beállíthatja a Sima bőr effektus használatát és a hatás erősségét.
 Auto. kompozíció	Arcok, közeli témák és a AF tartás funkcióval követett témák fényképezésekor a fényképezőgép elemzi a jelenetet, és a kompozíció javítása érdekében automatikusan kivágja a képet, és elment róla egy másolatot.
Jelenet	Kiválaszthatja a különféle helyszíni körülményeknek megfelelő, előre meghatározott beállításokat.
Mozgókép	Kiválaszthatja a tárgynak vagy effektusnak megfelelő felvételi módot.
 SteadyShot	A SteadyShot funkció beállítása mozgóképfelvételhez.
 Auto. lassú expon.	A környezet fényerejéhez automatikusan alkalmazkodó zársebesség funkciójának beállítása mozgókép üzemmódban.
Mikrofon erősség	Beállítja a mikrofon referenciaszintjét mozgóképfelvételhez.
Szélzaj csökkentése	A szélzaj csökkentése mozgóképfelvétel során.
Felv. tippek listája	Megjeleníti a felvételi tippek listáját.
Memória	Eltárolhatja a kívánt üzemmódokat vagy fényképezőgép-beállításokat.

(Egyéni beállítások)

 MF segéd	Nagyított kép megjelenítése kézi fókuszálás esetén.
--	---

Fókusz nagyítási idő	Beállíthatja, hogy a nagyított kép mennyi ideig legyen látható.
Rácsvonal	Beállíthatja, hogy rácsvonal jelenjen meg, ami lehetővé teszi a kép igazítását egy szabályos struktúrához.
Auto visszanéz.	Beállítja, hogy felvétel után az auto visszanézés megjelenítse a rögzített képet.
Csúcsérték szint	Kézi fókuszálás esetén a fókusztartományba eső rész körvonalának adott színnel való kiemelésére szolgál.
Színcsúcsérték	A csúcsérték funkcióhoz használt szín beállítása.
Súgó exp. beáll.-hoz	Beállítja, hogy megjelenjen a súgó, amikor a felvételt készítés képernyőn módosulnak az expozíciós beállítások.
Zoom beállítás	Beállíthatja, hogy használni kívánja-e zoomoláskor a Tiszta kép zoom és a Digitális zoom funkciót.
FINDER/MONITOR	Beállíthatja a kereső és a képernyő közötti váltás módját.
 Dátumot ír	Beállíthatja, hogy látható legyen-e a készítés dátuma a fényképen.
Funkció menü beáll.	Beállíthatja az Fn (Funkció) gomb megnyomására megjelenő funkciókat.
Egyéni gomb beállít.	Hozzárendel egy kívánt funkciót a gombhoz.
MOVIE gomb	Beállíthatja, hogy mindig aktív legyen-e a MOVIE gomb.

HU

(Vezeték nélküli)

Küldés okostelefonra	Képek áttöltése okostelefonra megjelenítés céljából.
Küldés számítógépre	Képek biztonsági mentése egy hálózatra csatlakozó számítógépre.
Megtekintés TV-n	Hálózati kapcsolattal rendelkező TV-n tekinthet meg képeket.

Egy érintés(NFC)	Hozzárendelhet egy alkalmazást az Egy érintés (NFC) funkcióhoz. Úgy is behívhat egy alkalmazást fényképezéskor, hogy egy NFC-kompatibilis okostelefont a fényképezőgéphez érint.
Repülési mód	Beállíthatja, hogy az eszközzel ne lehessen a vezeték nélküli kommunikáció és a GPS funkciót használni.
WPS nyomom	A WPS gomb megnyomásával a hozzáférési pont egyszerűen regisztrálható a fényképezőgéphez.
Csatlak. pont beállít.	A hozzáférési pont kézzel regisztrálható.
Eszköz nevét szerk.	Megváltoztathatja az eszköznevet, amely például a Wi-Fi Direct alatt megjelenik.
MAC cím megjelenít.	Megjeleníti a fényképezőgép MAC címét.
SSID/Jelsz. vissza.	Visszaállítja az okostelefonos kapcsolat SSID nevét és jelszavát.
Hálózat beáll. vissza.	Alaphelyzetbe állít minden hálózati beállítást.

(Alkalmazás)

Alkalmazások listája	Megjeleníti az alkalmazások listáját. Kiválaszthatja a használni kívánt alkalmazást.
Bemutató	Megjeleníti az alkalmazás használatára vonatkozó utasításokat.

(Lejátszás)

Töröl	Képet törölhet.
Megtekintő ü.mód	Beállítja, hogyan történjen a képek csoportosítása a lejátszáshoz.
Kép index	Több kép együttes megjelenítésére szolgál.
Diabemutató	Diavetítést indíthat.
Forgatás	Képek elforgatása.
 Kinagyít	Lejátszott képek nagyítása.
4K Állókép lejátszás	Állóképek kimenete 4K felbontásban HDMI csatlakozású 4K felbontású TV-hez.

Védelem	Zárhatja a képeket.
Mozgás időköz beáll.	Beállítja a témák követésének időtartamát [Mozgást rögz. Videó] módban, amikor mozgóképek lejátszásakor a téma mozgásának követése látható lesz.
Nyomt. Megadása	Nyomatási rendelés jelet adhat egy állóképhez.

(Beállítások)

Képernyő fényerő.	Beállíthatja a képernyő fényerősségét.
Hangerő beállítások	Mozgóképlejátszás hangerejének beállítása.
Audió jelek	Beállíthatja a fényképezőgép által adott hangjelzéseket.
GPS beállítások (csak a DSC-HX400V)	Beállíthatja a GPS funkciót.
Feltöltési beállítások	Megadhatja Eye-Fi kártya használata esetére a fényképezőgép feltöltés funkciójának beállításait.
Mozaik elrend. menü	Kiválaszthatja, hogy a MENU gomb megnyomására mindig a mozaik elrendezésű menü jelenjen-e meg.
Ü.mód tárcsa sűgő	Be- vagy kikapcsolhatja az üzemmódtárcsa sűgő (a felvételi módok magyarázata) megjelenítését.
Megjelen. minősége	A megjelenítési minőség beállítása.
Energiataak. ü.m. kez.	Beállíthatja a fényképezőgép automatikus kikapcsolásáig hátralévő idő hosszát.
PAL/NTSC választó (csak az 1080 50i-kompatibilis modellek esetében)	Az eszköz TV formátumának megváltoztatásával lehetséges a felvétel másik mozgóképformátumban.
Bemutató mód	Be- és kikapcsolhatja a mozgóképlejátszást bemutató demót.
HDMI felbontás	Beállíthatja, hogy milyen legyen a felbontás, ha a fényképezőgép HDMI TV-hez csatlakozik.
HDMI-VEZÉRLÉS	Lehetővé teszi, hogy a fényképezőgépet BRAVIA™ Sync kompatibilis TV-ről kezelje.
USB csatlakozás	Beállíthatja az USB csatlakozás módját.

HU

USB LUN Beállítás	Az USB csatlakozás funkcióinak korlátozásával növeli a kompatibilitást.
USB töltés	Beállíthatja, hogy az USB-kapcsolaton keresztül történjen-e az áramellátás.
 Nyelv	Kiválaszthatja a nyelvet.
Dát./Idő beáll.	Beállíthatja a dátumot és az időt, illetve a téli-nyári időszámítást.
Zóna beállítás	Beállíthatja a használat helyét.
Formázás	A memóriakártya formázására szolgál.
Fájlszámozás	Beállíthatja az álló- és mozgóképekhez rendelt fájlnevek számozási módját.
Felv. mappa kiválasz.	Módosíthatja a képek tárolására kijelölt mappát.
Új mappa	Létrehozhat egy új mappát az álló- és mozgóképek (MP4) tárolására.
Mappanév	Beállíthatja az állóképek mappájának elnevezését.
Képez. fájl helyreáll.	Helyreállíthatja a képezelő fájlt, lehetővé téve a felvételt és a lejátszást.
Szab. tárhely megjel.	A memóriakártyára rögzíthető mozgóképek felvételi idejének vagy a rögzíthető állóképek számának megjelenítése.
Verzió	Megjelenítheti a fényképezőgép szoftverének verzióját.
Beállít. visszaállítása	Visszaállíthatja a beállítások alapértékét.

A PlayMemories Home™ jellemzői

A PlayMemories Home szoftver lehetővé teszi, hogy álló- és mozgóképeket importáljon a számítógépre, és felhasználja őket. A PlayMemories Home szükséges, ha AVCHD mozgóképeket szeretne számítógépre importálni.

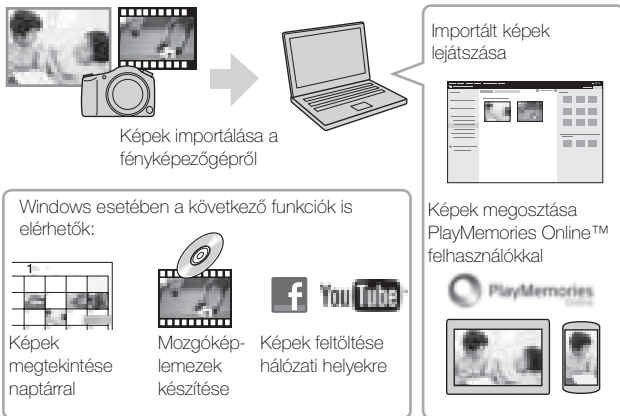

Megjegyzések

- A PlayMemories Home telepítéséhez internetkapcsolat szükséges.
- A PlayMemories Online és más hálózati szolgáltatások használatához internetkapcsolat szükséges. Egyes országokban és térségekben a PlayMemories Online vagy más hálózati szolgáltatások nem érhetőek el.
- Mac alkalmazásokkal kapcsolatban az alábbi URL címen tájékozódhat: <http://www.sony.co.jp/imsoft/Mac/>
- Ha a 2011 előtti modellekhez mellékelt PMB (Picture Motion Browser) szoftver már telepítve lett a számítógépre, a telepítés során felül lesz írva a PlayMemories Home programmal. Használja a PlayMemories Home programot, a PMB utódját.

■ Rendszerkövetelmények

A szoftverre vonatkozó rendszerkövetelményeket a következő URL címen találja:

www.sony.net/pcenv/



■ A PlayMemories Home telepítése számítógépre

- 1 A számítógép internetböngészőjével nyissa meg a következő URL-t, majd telepítse a PlayMemories Home programot.

www.sony.net/pm/

- A PlayMemories Home programmal kapcsolatos részleteket lásd az alábbi PlayMemories Home támogatási oldalon (csak angol nyelven):



<http://www.sony.co.jp/pmh-se/>

- A telepítés befejezése után elindul a PlayMemories Home.

- 2 Csatlakoztassa a fényképezőgépet a számítógéphez a micro USB-kábellel (mellékelt).

- Kapcsolja be a fényképezőgépet.
 - A PlayMemories Home programot új funkciókkal bővítheti. A fényképezőgépet csatlakoztassa a számítógéphez akkor is, ha a PlayMemories Home már telepítve van a számítógépen.
-

Megjegyzések

- Ne vágja le a micro USB-kábelt (mellékelt) a fényképezőgépről, amíg az eszköz kezelési vagy csatlakozási képernyője látható. Ellenkező esetben megsérülhetnek az adatok.
- A fényképezőgép számítógépről való leválasztásához kattintson a tálcán a  ikonra, majd a  (leválasztás) ikonra. Windows Vista esetében kattintson a tálcán a  ikonra.

A fényképezőgép funkcióinak bővítése

Ha szeretné bővíteni a fényképezőgép funkcióit, csatlakoznia kell a készülékkel a  (PlayMemories Camera Apps™) alkalmazásletöltő webhelyre az interneten keresztül.

<http://www.sony.net/pmca>

- Alkalmazás telepítése után az [Egy érintés(NFC)] funkcióval úgy is behívhatja a telepített alkalmazást, hogy egy NFC-kompatibilis Android okostelefont a fényképezőgépen lévő N-jelhez érint.

A fényképek száma és a mozgóképek lehetséges felvételi ideje

A készített képek száma és a felvételi idő változhat a fényképezés körülményeitől és a memóriakártyától függően.

■ Fényképek

[ Képméret]: L: 20M

Ha a [ Méretarány] beállítása [4:3]*

Minőség \ Tárhelykapacitás	2 GB
Normál	295 kép
Finom	200 kép

* Ha a [ Méretarány] beállítása nem [4:3], akkor a fent feltüntetettnél több képet lehet rögzíteni.

HU

■ Mozgóképek

Az alábbi táblázatban a maximális felvételi idők megközelítő értékei láthatók. Ezek az összes mozgóképfájl teljes idejére vonatkoznak. Folyamatos felvételt egyszerre körülbelül 29 percig készíthet (a termék műszaki adatai korlátozzák). MP4 (12M) formátumú mozgóképek esetében a maximális folyamatos felvételi idő körülbelül 15 perc (a 2 GB fájl méret korlátozza).

(h (óra), m (perc))

Tárkapacitás	2 GB
Rögzítési Beállít.	
60i 24M(FX)/50i 24M(FX)	10 m
60i 17M(FH)/50i 17M(FH)	10 m
60p 28M(PS)/50p 28M(PS)	9 m
24p 24M(FX)/25p 24M(FX)	10 m
24p 17M(FH)/25p 17M(FH)	10 m
1440×1080 12M	15 m
VGA 3M	1 h 10 m

- A mozgóképek lehetséges felvételi ideje változó, mert a fényképezőgép VBR (Variable Bit-Rate; változó bitsebességű) formátumot használ, ami a képminőséget automatikusan a felvett jelenethez igazítja. Gyorsan mozgó tárgy esetén a kép részletesebb lesz, de a maximális felvételi idő rövidebb, mert több memória kell a felvételhez.

A felvételi idő változhat a fényképezés körülményei, a tárgy és a képminőség/méret beállításainak függvényében is.

A fényképezőgép használatával kapcsolatos megjegyzések

A fényképezőgép funkciói

- Ez az útmutató az 1080 60i-kompatibilis és az 1080 50i-kompatibilis eszközöket ismerteti.
 - Fényképezőgépe modellneve alapján meg tudja állapítani, hogy a készülék rendelkezik-e GPS funkcióval.
GPS-kompatibilis: DSC-HX400V
GPS-inkompatibilis: DSC-HX400
 - Ha ellenőrizni szeretné, hogy a fényképezőgép 1080 60i-kompatibilis vagy 1080 50i-kompatibilis eszköz-e, keresse a következő jeleket a fényképezőgép alján.
1080 60i-kompatibilis eszköz: 60i
1080 50i-kompatibilis eszköz: 50i
- A fényképezőgép kompatibilis az 1080 60p vagy 50p formátumú mozgóképekkel. A váltott soros módot használó normál felvételi üzemmódokkal ellentétben ez a fényképezőgép progresszív módú. Ez növeli a felbontást, és folyamatosabb, valóságosabb képet eredményez.
- Repülőgépen állítsa a [Repülési mód] beállítást [Be] értékre.

HU

A GPS-kompatibilis eszközökről (csak a DSC-HX400V esetében)

- A GPS-t csak a használat helye szerinti országra vagy régióra vonatkozó előírásoknak megfelelően használja.
- Ha nem akarja rögzíteni a helyre vonatkozó információkat, akkor módosítsa a [GPS be/ki] beállítást [Ki] értékre.

Használat és gondozás

Bánjon óvatosan a készülékkel: ne szerelje szét, ne alakítsa át, és ne tegye ki túlzott fizikai igénybevételnek (pl. ütögetés, leejtés, rálépés). Különösen ügyeljen az objektív kezelésekor.

ZEISS lencse

A fényképezőgép ZEISS lencsével rendelkezik, mely éles képek kiváló kontrasztú visszaadására alkalmas. A fényképezőgép lencséje a németországi ZEISS minőségi szabványok szerint, a ZEISS által hitelesített minőségbiztosítási rendszer felügyeletével készült.

A felvétellel/lejátszással kapcsolatos megjegyzések

- A felvétel megkezdése előtt próbafelvétellel ellenőrizze a fényképezőgép hibátlan működését.
- A fényképezőgép nem porálló, nem cseppálló és nem vízálló.
- Ne fordítsa a fényképezőgépet a nap vagy más fényes fényforrás felé. Ez a fényképezőgép hibás működését okozhatja.

HU
31

- Ha pára csapódik le rá, a fényképezőgép használata előtt távolítsa el azt.
- Ne rázza vagy ütögesse a fényképezőgépet. Ez meghibásodást okozhat, és előfordulhat, hogy nem tud képeket rögzíteni. Ezenkívül az adathordozó használhatatlanná válhat, vagy a képadatok sérülhetnek.

Ne használja/tárolja a fényképezőgépet az alábbi helyeken

- Különösen meleg, hideg vagy párás helyen
Például napon parkoló autóban a fényképezőgép burkolata deformálódhat, és ez hibás működéshez vezethet.
- Közvetlen napfényben vagy fűtőtesthez közel
A fényképezőgép burkolata elszíneződhet vagy deformálódhat, és ez hibás működéshez vezethet.
- Erős rázkódásnak vagy vibrációnak kitett helyen
- Erős rádióhullámokat gerjesztő, sugárzást kibocsátó vagy erősen mágneses helyek közelében
Előfordulhat, hogy ilyen helyeken a fényképezőgép nem rögzíti és nem játsza le hibátlanul a fényképeket.
- Homokos vagy poros helyen
Ügyeljen arra, nehogy homok vagy por kerüljön a fényképezőgépbe. Ez a fényképezőgép hibás működését okozhatja, ami néhány esetben nem javítható.

Megjegyzések a képernyővel, az elektronikus keresővel és az objektívvel kapcsolatban

- A képernyő és az elektronikus kereső rendkívül nagy pontosságú gyártástechnológiával készült, így a képpontok legalább 99,99%-a ténylegesen működőképes. Ennek ellenére néhány apró fekete és/vagy fényes (fehér, piros, kék vagy zöld színű) pont jelenhet meg a képernyőn és az elektronikus keresőben. Ezek a pontok a gyártási folyamat velejárói, és nem befolyásolják a felvétel minőségét.
- Vigyázzon, hogy az ujjá vagy más tárgyak ne akadjanak a működő objektívbe.

Megjegyzések a vakuval kapcsolatban

- Ne emelje meg a fényképezőgépet a vakunál fogva, és vigyázzon, hogy ne érje a vakut nagyobb erőhatás.
- Ha víz, por vagy homok kerül a felnyitott vakuba, az üzemzavart okozhat.
- Vigyázzon, hogy a vaku lenyomásakor ne legyen útban az ujjá.

A fényképezőgép hőmérsékletéről

A folyamatos használat következtében a fényképezőgép és az akkumulátor felmelegedhet. Ez azonban nem jelent hibás működést.

A túlmelegedés elleni védelemről

A fényképezőgép és az akkumulátor hőmérsékletétől függően előfordulhat, hogy nem tud mozgóképeket készíteni, vagy a fényképezőgép a saját védelme érdekében automatikusan kikapcsol.

Egy üzenet jelenik meg a képernyőn, mielőtt a gép kikapcsol, vagy amikor már nem tud több mozgóképet készíteni. Ilyenkor hagyja a fényképezőgépet kikapcsolva, és várjon, amíg a fényképezőgép és az akkumulátor hőmérséklete lecsökken. Ha anélkül kapcsolja be a fényképezőgépet, hogy az akkumulátor és maga a készülék kellőképpen lehűlt volna, akkor előfordulhat, hogy a fényképezőgép automatikusan újra kikapcsol, vagy nem tud mozgóképeket készíteni.

Az akkumulátor feltöltéséről

- Hosszabb ideje nem használt akkumulátor feltöltésekor előfordulhat, hogy az akkumulátort nem lehet a megfelelő kapacitásúra feltölteni. Ez a jelenség az akkumulátor tulajdonságai miatt tapasztalható. Töltse fel újra az akkumulátort.
- Az akkumulátorok károsodhatnak, ha több mint egy évig nem használják őket.

Szerzői jogokra vonatkozó figyelmeztetés

Televíziós műsorok, filmek, videoszalagok és egyéb anyagok szerzői jog által védettek lehetnek. Ilyen anyagok engedély nélküli felvétele a vonatkozó jogszabályokba ütközhet.

A felvételek sérüléséért, illetve a felvételi hibákért nem vállalunk felelősséget

HU

A Sony nem vállal garanciát abban az esetben, ha a felvétel vagy a lejátszás elmaradása a készülék vagy az adathordozó stb. hibájából következik be.

A fényképezőgép felületének tisztítása

A fényképezőgép burkolatát puha, vízzel enyhén benedvesített ruhadarabbal tisztítsa, majd törölje meg egy száraz ruhadarabbal. Hogy megelőzze a külső felület vagy burkolat károsodását:

– Ne tegye ki a fényképezőgépet vegyszerek, pl. hígító, benzin, alkohol, eldobható törülköendő, rovarriasztó, napolaj vagy rovarölő szer hatásának.

A képernyő ápolása

- A képernyőn maradó kézkrém vagy testápoló feloldhatja annak bevonatát. Ha a képernyőre kerül, azonnal törölje le.
- A papírtörölővel vagy egyéb anyagokkal való erős dörzsölés károsíthatja a bevonatot.
- Ha ujjlenyomatossá vagy szennyezetté válik, akkor a szennyeződést óvatosan el kell távolítani, és a képernyőt puha ruhával tisztára kell törölni.

Megjegyzések a vezeték nélküli LAN funkcióval kapcsolatban

Semmilyen felelősséget nem vállalunk a fényképezőgéphez való jogosulatlan hozzáférésből, a fényképezőgép jogosulatlan használatából, a célhelyek fényképezőgépen való betöltéséből, illetve az elvesztéséből vagy lopásból eredő károkért.

Minőségtanúsítás

Fényképezőgép

[Rendszer]

Képképző eszköz: 7,82 mm
(1/2,3 típus) Exmor R™ CMOS szenzor

A fényképezőgép összes képpontjának száma:
Kb. 21,1 Megapixel

A fényképezőgép hasznos képpontjainak száma:
Kb. 20,4 Megapixel

Lencse: ZEISS Vario-Sonnar T*
50× zoomos objektív
f = 4,3 mm – 215 mm (24 mm – 1 200 mm (35 mm-es filmnek megfelelő))

F2,8 (W) – F6,3 (T)

Mozgóképek készítése közben

(16:9): 26,5 mm – 1 325 mm*¹

Mozgóképek készítése közben

(4:3): 32,5 mm – 1 625 mm*¹

*¹ Ha a [H/+] SteadyShot beállítása [Normál]

A szűrő átmérője: 55 mm

SteadyShot: Optikai

Fájlformátum:

Fényképek: JPEG kompatibilis (DCF, Exif, MPF Baseline), DPOF-kompatibilis

Mozgóképek (AVCHD formátum): Az AVCHD Ver. 2.0 formátumával kompatibilis

Videó: MPEG-4 AVC/H.264

Audió: Dolby Digital 2-csat., Dolby Digital Stereo Creator funkcióval

• Készült a Dolby Laboratories licence alapján.

Mozgóképek (MP4 formátum):

Videó: MPEG-4 AVC/H.264

Audió: MPEG-4 AAC-LC 2-csat.

Adathordozó: Memory Stick PRO Duo, Memory Stick Micro, SD kártyák, microSD memóriakártyák

Vaku: Vakutartomány (ISO-érzékenység (Ajánlott expozíciós index) automatikus beállításánál):
Kb. 0,5 m-től 8,5 m-ig (W)/Kb. 2,4 m-től 3,5 m-ig (T)

[Bemeneti és kimeneti csatlakozók]

HDMI-csatlakozó: HDMI micro aljzat

Multi-/micro-USB csatlakozó*:
USB-kommunikáció

USB-kommunikáció: Hi-Speed USB (USB 2.0)

* Támogatja a Micro-USB-kompatibilis eszközöket.

[Kereső]

Típus: Elektronikus kereső

Összes képpont száma:

201 600 képponttal egyenértékű

A kereső lefedettsége: 100%

[Képernyő]

LCD-képernyő:

7,5 cm (3,0-s típus) TFT meghajtó

Összes képpont száma:

921 600 képpont

[Tápellátás, általános]

Áramellátás: Újratölthető
akkumulátoregység
NP-BX1, 3,6 V
AC adapter AC-UB10C/
UB10D, 5 V

Teljesítményfelvétel:
Kb. 1,4 W (felvétel LCD-
képernyővel)
Kb. 1,1 W (felvétel keresővel)

Üzemi hőmérséklet: 0 °C – 40 °C
Tárolási hőmérséklet: –20 °C – +60 °C

Méreték (CIPA-kompatibilis):
129,6 mm × 93,2 mm × 103,2 mm
(Szé/Ma/Mé)

Tömeg (CIPA-kompatibilis)
(körülbelül):
660 g (NP-BX1
akkumulátoregységgel, Memory
Stick PRO Duo kártyával)

Mikrofon: Sztereo
Hangszóró: Mono
Exif Print: Kompatibilis
PRINT Image Matching III:
Kompatibilis

[Vezeték nélküli LAN]

Támogatott szabvány: IEEE 802.11
b/g/n

Frekvencia: 2,4 GHz

Támogatott biztonsági protokollok:
WEP/WPA-PSK/WPA2-PSK

Konfigurációs mód: WPS (Wi-Fi
Protected Setup) / kézi

Hozzáférési mód: Infrastruktúra
mód

NFC: NFC Forum Type 3 Tag-
kompatibilis

AC adapter AC-UB10C/UB10D

Tápfeszültség: 100 V – 240 V AC,
50 Hz/60 Hz, 70 mA

Kimeneti feszültség: 5 V egyenáram,
0,5 A

Üzemi hőmérséklet: 0 °C – 40 °C
Tárolási hőmérséklet: –20 °C –
+60 °C

Méreték (körülbelül):
50 mm × 22 mm × 54 mm (Szé/
Ma/Mé)

Újratölthető akkumulátoregység NP-BX1

Áramforrás típusa: Lítium-ion
akkumulátor

Maximális feszültség:
4,2 V egyenáram

Névleges feszültség:
3,6 V egyenáram

Maximális töltőfeszültség:
4,2 V egyenáram

Maximális töltőáram: 1,89 A
Tárkapacitás: 4,5 Wh (1 240 mAh)

A formavilág és a műszaki adatok
előzetes bejelentés nélkül
változhatnak.

HU

Védjegyek

- A Memory Stick és a  az Sony Corporation védjegye vagy bejegyzett védjegye.
- Az „AVCHD Progressive” és az „AVCHD Progressive” logó a Panasonic Corporation és a Sony Corporation védjegye.
- A Dolby és a dupla D szimbólum a Dolby Laboratories védjegye.
- A HDMI, a HDMI High-Definition Multimedia Interface és a HDMI logó a HDMI Licensing LLC védjegye vagy bejegyzett védjegye az Egyesült Államokban és más országokban.
- A Windows és a Windows Vista a Microsoft Corporation bejegyzett védjegye az Egyesült Államokban és/vagy más országokban.
- A Mac az Apple Inc. bejegyzett védjegye az Egyesült Államokban és más országokban.
- Az iOS a Cisco Systems, Inc. bejegyzett védjegye vagy védjegye.
- Az iPhone és az iPad az Apple Inc. bejegyzett védjegye az Egyesült Államokban és más országokban.
- Az SDXC logó az SD-3C, LLC védjegye.
- Az Android és a Google Play a Google Inc. védjegye.
- A Wi-Fi, a Wi-Fi logó és a Wi-Fi PROTECTED SET-UP a Wi-Fi Alliance bejegyzett védjegye.
- Az N-jel az NFC Forum, Inc. védjegye vagy bejegyzett védjegye az Egyesült Államokban és más országokban.
- A DLNA és a DLNA CERTIFIED a Digital Living Network Alliance védjegye.

- A Facebook és az „f” logó a Facebook, Inc. védjegye vagy bejegyzett védjegye.
- A YouTube és a YouTube logó a Google Inc. védjegye vagy bejegyzett védjegye.
- A Eye-Fi a Eye-Fi, Inc. védjegye.
- Az útmutatóban előforduló egyéb rendszer- és terméknevek azok fejlesztőinek vagy gyártóinak védjegyei vagy bejegyzett védjegyei. Ugyanakkor előfordulhat, hogy a TM és az [®] szimbólum nem minden esetben jelenik meg ebben az útmutatóban.



Az e termékkel kapcsolatos további információk és a gyakran feltett kérdésekre adott válaszok a Vevőszolgálat honlapján olvashatók.

<http://www.sony.net/>

Bližšie oboznámenie sa s fotoaparátom („Príručka pomoci“)



„Príručka pomoci“ je on-line návod. Nájdete v ňom podrobné pokyny týkajúce sa mnohých funkcií fotoaparátu.

- ① Pozrite si podpornú stránku Sony.
<http://www.sony.net/SonyInfo/Support/>
- ② Zvoľte svoju krajinu alebo región.
- ③ Na stránke podpory vyhľadajte názov modelu svojho fotoaparátu.
 - Skontrolujte názov modelu na spodnej strane vášho fotoaparátu.

Zobrazenie návodu

Tento fotoaparát je vybavený vstavaným návodom.

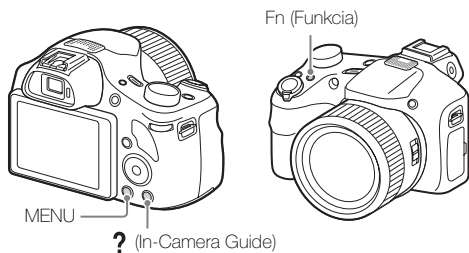

In-Camera Guide

Fotoaparát zobrazuje vysvetlivky položiek MENU/Fn (Funkcia) a hodnoty nastavení.

- ① Stlačte tlačidlo MENU alebo tlačidlo Fn (Funkcia).
- ② Zvoľte požadovanú položku a potom stlačte tlačidlo ? (In-Camera Guide).

Tip na snímání

Fotoaparát zobrazuje tipy na snímání v zvoleném režime snímání.

- ① Stlačte tlačidlo **?** (In-Camera Guide) v režime snímání.
- ② Zvoľte požadovaný tip na snímání a potom stlačte **●** na ovládacom tlačidle.

Zobrazí sa tip na snímání.

- Môžete sa pohybovať po displeji pomocou **▲/▼** a meniť tipy na snímání pomocou **◀/▶**.

VÝSTRAHA

Aby ste znížili riziko vzniku požiaru alebo úrazu elektrickým prúdom, nevystavujte zariadenie dažďu ani vlhkosti.

DÔLEŽITÉ BEZPEČNOSTNÉ POKYNY

– USCHOVAJTE TIETO POKYNY

NEBEZPEČENSTVO

TIETO POKYNY DÔSLEDNE DODRŽUJTE, ABY SA ZABRÁNILO NEBEZPEČENSTVU POŽIARU ALEBO ÚRAZU ELEKTRICKÝM PRÚDOM

SK

POZOR

! Batéria

Pri nesprávnom zaobchádzaní s batériou môže vybuchnúť, spôsobiť požiar alebo i chemické popáleniny. Dodržiavajte nasledovné opatrenia.

- Batériu nerozoberajte.
- Batériu nedeformujte ani nevystavujte nárazom či silovému pôsobeniu, ako napríklad úderom, pádom alebo pošliapaniu.
- Batériu neskratujte a nedovoľte, aby sa kovové objekty dostali do styku s kontaktmi.
- Nevystavujte batériu vysokým teplotám nad 60 °C, ako napríklad na priamom slnečnom svetle alebo v aute zaparkovanom na slnku.
- Batériu nespáľujte ani neodhadzujte do ohňa.
- Nemanipulujte s poškodenými alebo tečúcimi lítium-iónovými batériami.
- Batériu nabíjajte pomocou pravej nabíjačky batérií od spoločnosti Sony alebo pomocou zariadenia na nabíjanie batérií.
- Batérie uchovávajte mimo dosahu malých detí.
- Batérie uchovávajte suché.
- Na výmenu používajte iba rovnaký alebo ekvivalentný typ batérie odporúčaný spoločnosťou Sony.
- Použité batérie likvidujte promptne podľa pokynov.

| Sieťový adaptér

Pri použití sieťového adaptéra použite najbližšiu sieťovú napájaciu zásuvku. Ak sa počas používania zariadenia vyskytne akákoľvek porucha činnosti, okamžite odpojte sieťový adaptér od sieťovej napájacej zásuvky.

Informácie pre európskych spotrebiteľov

| Poznámka pre zákazníkov v krajinách podliehajúcich smerniciam EÚ

Výrobca: Sony Corporation, 1-7-1 Konan Minato-ku, Tokyo, 108-0075 Japonsko
Zhoda podľa legislatívy EÚ: Sony Deutschland GmbH, Hedelfinger Strasse 61, 70327 Stuttgart, Nemecko



Sony Corporation týmto vyhlasuje, že toto zariadenie spĺňa základné požiadavky a ostatné príslušné ustanovenia Smernice 1999/5/ES. Podrobnosti získate na nasledovnej webovej adrese:

<http://www.compliance.sony.de/>

| Poznámka

Ak statická elektrina alebo elektromagnetické pole spôsobia prerušenie prenosu údajov (zlyhanie), reštartujte aplikáciu alebo odpojte a znovu pripojte komunikačný kábel (kábel USB atď.).

Tento výrobok sa vyskúšal a zistilo sa, že vyhovuje obmedzeniam stanoveným v smernici o elektromagnetickej kompatibilite pri používaní spojovacích káblov kratších ako 3 metre.

Elektromagnetické pole pri určitých frekvenciách môže na tomto zariadení ovplyvniť kvalitu obrazu a zvuku.

| Zneškodňovanie použitých batérií, elektrických a elektronických prístrojov (platí v Európskej únii a ostatných európskych krajinách so zavedeným separovaným zberom)



Tento symbol na výrobku, batérii alebo obale znamená, že výrobok a batéria nemôže byť spracovaná s domovým odpadom. Na niektorých batériách môže byť tento symbol použitý v kombinácii s chemickými značkami. Chemické značky ortute (Hg) alebo olova (Pb) sú pridané, ak batéria obsahuje viac ako 0,0005% ortute alebo 0,004% olova.

Tým, že zaistíte správne zneškodnenie týchto výrobkov a batérií, pomôžete zabrániť potenciálne negatívne vplyvy na životné prostredie a ľudské zdravie, ktorý by v opačnom prípade mohol byť spôsobený pri nesprávnom nakladaní. Recyklácia materiálov pomáha uchovávať prírodné zdroje.

V prípade, že výrobok, ktorý si z dôvodu bezpečnosti, výkonu alebo integrity údajov vyžaduje trvalé pripojenie zabudovanej batérie, túto batériu môže vymeniť iba kvalifikovaný personál.

Aby ste zaručili, že batéria bude správne spracovaná, odovzdajte tento výrobok na konci jeho životnosti na vhodnom zbernom mieste na recykláciu elektrických a elektronických zariadení.

V prípade všetkých ostatných batérií, postupujte podľa časti, ako vybrať bezpečne batériu z výrobku. Odovzdajte batériu na vhodnom zbernom mieste na recykláciu použitých batérií.

Ak chcete získať podrobnejšie informácie o recyklácii tohto výrobku alebo batérie, kontaktuje váš miestny alebo obecný úrad, miestnu službu pre zber domového odpadu alebo predajňu, kde ste výrobok zakúpili.

UPOZORNENIE

- NEBEZPEČENSTVO ÚRAZU ELEKTRICKÝM PRÚDOM.
NEOTVÁRAŤ!
- POUŽÍVAŤ LEN NA SUCHÝCH MIESTACH.
- NEVYSTAVUJTE OHŇU!
- NEVYSTAVUJTE VYSOKÝM TEPLOTÁM (60°).
- NEROZOBERAŤ!
- NESKRATOVAŤ!

SK

Kontrola dodaného príslušenstva





Číslo v zátvorkách uvádza počet kusov.

- Fotoaparát (1)
- Nabíjateľný akumulátor NP-BX1 (1)
- Mikro USB kábel (1)
- Sieťový adaptér AC-UB10C/UB10D (1)
- Sieťový napájací kábel (nedodáva sa v USA a Kanade) (1)
- Remienok na rameno (1)
- Kryt objektívu (1)
- Kryt pätky (1) (pripevnený k fotoaparátu)
- Návod na používanie (tento manuál) (1)
- Wi-Fi Connection/One-touch (NFC) Guide (1)

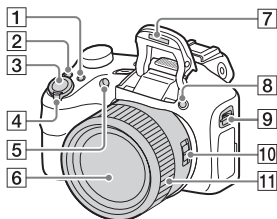
Tento sprievodca poskytuje vysvetlenie funkcií, ktoré vyžadujú pripojenie Wi-Fi.

Popis jednotlivých částí



- 1** Snímání: Tlačidlo Fn (Funkcia)
Na zobrazení: Tlačidlo  (Send to Smartphone)
- 2** Tlačidlo CUSTOM (Používateľské nastavenia)
 - Môžete priradiť požadovanú funkciu tlačidlu CUSTOM.
- 3** Spúšť
- 4** Snímání: Ovládač W/T (Zoom)
Na zobrazení: Ovládač  (Miniatúrne náhľady)/
Ovládač  (Zväčšenie počas prehrávania)
- 5** Kontrolka samospúšte/Prisvetlenie
- 6** Objektív
- 7** Blesk
 - Stlačte tlačidlo  (Vysunutie blesku), aby ste mohli použiť blesk. Blesk sa nevysunie automaticky.
 - Keď sa blesk nepoužíva, zatlačte ho späť do tela fotoaparátu.
- 8** Tlačidlo  (Vysunutie blesku)
- 9** Háčik na remienok na rameno

- 10** Prepínač Zoom/Zaostrovanie
- 11** Krúžok manuálneho ovládania
 - Keď je prepínač Zoom/Zaostrovanie prepnutý do polohy AF/ZOOM, otočením krúžku manuálneho ovládania použijete funkciu zoomu.
 - Keď je prepínač Zoom/Zaostrovanie prepnutý do polohy MF alebo DMF, otočením krúžku manuálneho ovládania nastavíte zaostrenie.

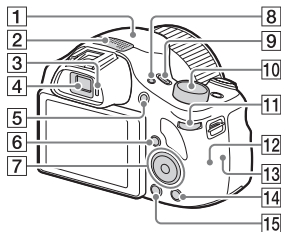

- 1** Prijímač GPS (vstavaný, len DSC-HX400V)
- 2** Stereofónny mikrofón
- 3** Snímač priblíženia oka
- 4** Hľadáčik
 - Keď sa pozriete do hľadáčika, aktivuje sa režim hľadáčika, a keď oddialite tvár od hľadáčika, režim zobrazenia sa vráti do režimu displeja.
- 5** Tlačidlo MOVIE (Videozáznam)
- 6** Tlačidlo  (Prehrávanie)
- 7** Ovládacie tlačidlo

- 8** Tlačidlo FINDER/
MONITOR
- Týmto tlačidlom sa prepína, či sa má záber zobrazit' na displeji alebo v hľadáčku.
- 9** Tlačidlo ON/OFF (Napájanie) a kontrolka Napájanie/
Nabíjanie
- 10** Otočný prepínač režimov
i (Intelligent Auto)/
i+ (Superior Auto)/
P (Program Auto)/
A (Aperture Priority)/
S (Shutter Priority)/
M (Manual Exposure)/
1/2 (Memory recall)/
[Movie icon] (Movie)/i (iSweep
Panorama)/SCN (Scene
Selection)
- 11** Ovládací volič
- 12** Snímač Wi-Fi (vstavaný)
- 13** [N] (Značka N)
- Dotknite sa tejto značky pri pripájaní fotoaparátu k smartfónu vybavenému funkciou NFC.
 - NFC (Near Field Communication) je medzinárodný štandard bezdrôtovej komunikačnej technológie s krátkym dosahom.
- 14** Tlačidlo ? (In-Camera Guide) / [Eraser icon] (Vymazať)
- 15** Tlačidlo MENU

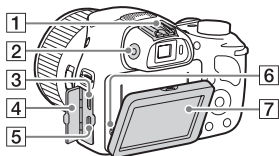

- 1** Sánky pre rôzne rozhrania*
- 2** Ovládač dioptickej korekcie
- Nastavte ovládač dioptickej korekcie podľa svojho zraku tak, aby bolo zobrazenie v hľadáčku ostré.
 - Pri nastavovaní dioptickej korekcie namierte fotoaparát na svetlú oblasť, aby sa dala dioptická korekcia ľahšie nastaviť.
- 3** Multi/Micro USB koncovka*
- Podporuje zariadenie kompatibilné s mikro USB.
- 4** Kryt konektora
- 5** Mikrokonektor HDMI
- 6** Reproduktor
- 7** LCD displej

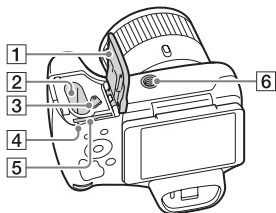

- 1** Kryt priestoru pre akumulátor/pamäťovú kartu
- 2** Slot na vloženie batérie
- 3** Páčka na vysunutie batérie
- 4** Kontrolka prístupu

- 5** Slot na pamäťovú kartu
- 6** Otvor na upevnenie statívu
- Použite statív so skrutkou kratšou ako 5,5 mm. Inak fotoaparát nebude možné bezpečne upevniť a mohol by sa poškodiť.

* Podrobnosti o kompatibilnom príslušenstve pre sánky pre rôzne rozhrania a Multi/Micro USB koncovku nájdete na webovej stránke spoločnosti Sony, alebo ich získate od svojho predajcu výrobkov značky Sony či miestneho autorizovaného servisného strediska spoločnosti Sony. Môžete používať aj príslušenstvo, ktoré je kompatibilné so sánkami pre príslušenstvo. Činnosť s príslušenstvom od iných výrobcov nie je zaručená.

ni Multi
Interface Shoe

Accessory Shoe

Vloženie akumulátora

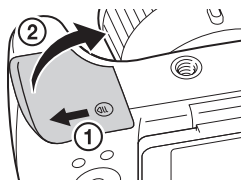

Páčka na vysunutie batérie

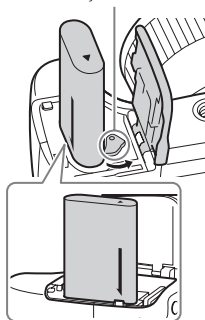

1 Otvorte kryt.

2 Vložte akumulátor.

- Pri potlačení páčky vysunutia batérie vložte akumulátor tak, ako je to znázornené. Uistite sa, že sa páčka vysunutia batérie po vložení batérie zaistila.
- Zatvorenie krytu pri nesprávne vloženom akumulátore môže spôsobiť poškodenie fotoaparátu.

SK

Nabitie akumulátora

Pre zákazníkov v USA a Kanade

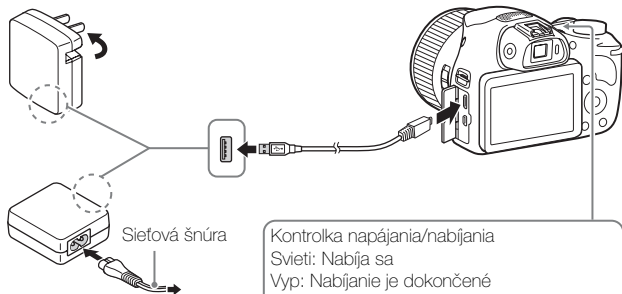

Pre zákazníkov z krajín/ oblastí mimo USA a Kanady

1 Pripojte fotoaparát k sieťovému adaptéru (je súčasťou dodávky) pomocou mikro USB kábla (je súčasťou dodávky).

2 Sieťový adaptér pripojte k zásuvke sieťového napájania.

Kontrolka napájania/nabíjania sa rozsvieti oranžovou farbou a spustí sa nabíjanie.

- Pri nabíjaní akumulátora vypnite fotoaparát.
- Akumulátor je možné nabíjať aj pri jeho čiastočnom nabití.
- Keď kontrolka napájania/nabíjania bliká, pričom nabíjanie nie je dokončené, vyberte a znovu vložte akumulátor.

Poznámky

- Ak kontrolka napájania/nabíjania na fotoaparáte bliká, keď je sieťový adaptér pripojený k zásuvke sieťového napájania, znamená to, že sa nabíjanie dočasne zastavilo, pretože teplota je mimo odporúčaného rozsahu. Keď sa teplota vráti do požadovaného rozsahu, nabíjanie sa obnoví. Akumulátor odporúčame nabíjať pri teplote okolia od 10 °C do 30 °C.
- Akumulátor sa nemusí účinne nabiť, ak je časť s kontaktmi akumulátora znečistená. V takomto prípade jemne poutierajte akýkoľvek prach pomocou mäkkej suchej handričky alebo vatového tampónu, aby bola časť s kontaktmi akumulátora čistá.
- Pripojte sieťový adaptér (je súčasťou dodávky) k najbližšej elektrickej zásuvke. Ak sa vyskytne porucha počas používania sieťového adaptéra, okamžite odpojte zástrčku od elektrickej zásuvky, aby sa fotoaparát odpojil od zdroja napájania.
- Po dokončení nabíjania odpojte sieťový adaptér od zásuvky sieťového napájania.
- Používajte len originálne akumulátory, mikro USB kábel (je súčasťou dodávky) a sieťový adaptér (je súčasťou dodávky) značky Sony.

Čas nabíjania (úplné nabitie)

Doba nabíjania je približne 230 minút pomocou sieťového adaptéra (je súčasťou dodávky).

SK

Poznámky

- Vyššie uvedené čas nabíjania platí pri nabíjaní úplne vybitého akumulátora pri teplote 25 °C. Nabíjanie môže trvať dlhšie, a to v závislosti od podmienok používania a okolností.

Nabíjanie pomocou pripojenia k počítaču

Akumulátor je možné nabiť pripojením fotoaparátu k počítaču pomocou mikro USB kábla.

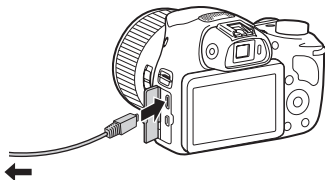

Do USB konektora

- Ak pripojíte fotoaparát k počítaču, keď je zapnuté napájanie, akumulátor sa nebude nabíjať, ale fotoaparát bude napájaný z počítača, čo umožňuje prenos záberov do počítača bez toho, aby ste sa museli obávať, že dôjde k vybitiu akumulátora.

Poznámky

- Pri nabíjaní prostredníctvom počítača vezmite do úvahy nasledujúce body:
 - Ak sa fotoaparát pripojí k prenosnému počítaču, ktorý nie je pripojený k sieťovému napájaniu, úroveň nabitia akumulátora prenosného počítača klesne. Nabíjanie nevykonávajte príliš dlho.
 - Počítač nezapínajte/nevypínajte ani nereštartujte a neobnovujte jeho činnosť z kludového režimu, keď je fotoaparát pripojený k počítaču prostredníctvom USB rozhrania. To môže spôsobiť poruchu fotoaparátu. Pred zapnutím/vypnutím alebo reštartovaním počítača či prechodom počítača z kludového do prevádzkového režimu, odpojte fotoaparát od počítača.
 - Žiadna záruka sa neposkytuje na nabíjanie pomocou počítača vyrobeného na objednávku alebo upraveného počítača.

■ Výdrž akumulátora a počet záberov, ktoré je možné nasnímať a zobraziť

		Výdrž akumulátora	Počet záberov
Snímanie (statické zábery)	Displej	Približne 150 min.	Približne 300 záberov
	Hľadáčik	Približne 190 min.	Približne 380 záberov
Bežné snímanie videozáznamu	Displej	Približne 50 min.	—
	Hľadáčik	Približne 55 min.	—
Nepretržité snímanie videozáznamu	Displej	Približne 85 min.	—
	Hľadáčik	Približne 95 min.	—
Zobrazenie (statické zábery)		Približne 250 min.	Približne 5000 záberov

Poznámky

- Vyššie uvedený počet záberov platí pri úplnom nabití akumulátora. Počet záberov môže klesnúť v závislosti od podmienok používania.

- Počet záberov, ktoré je možné zaznamenať, platí pri snímaní za nasledujúcich podmienok:
 - Použitie Memory Stick PRO Duo™ (Mark2) značky Sony (predáva sa osobitne).
 - Použitie akumulátora pri teplote okolia 25 °C.
 - [GPS On/Off] je nastavené na [Off] (len DSC-HX400V)
 - [Display Quality] je nastavená na [Standard]
- Počet platný pre „Snímanie (statické zábery)“ vyplýva zo štandardu CIPA, pričom platí pre snímanie za nasledujúcich podmienok: (CIPA: Camera & Imaging Products Association)
 - DISP je nastavené na [Display All Info.].
 - Snímanie každých 30 sekúnd.
 - Priblíženie sa striedavo prepína medzi polohami W a T.
 - Blesk sa používa pri každom druhom zábere.
 - Napájanie sa zapína a vypína pri každom desiatom zábere.
- Počet minút pri snímaní videozáznamu vyplýva zo štandardu CIPA, pričom platí pre snímanie za nasledujúcich podmienok:
 - [RECORD] Record Setting]: 60i 17M(FH)/50i 17M(FH).
 - Bežné snímanie videozáznamu: Výdrž akumulátora vyplýva z opakovaného spúšťania/zastavovania snímania, približovania, zapínania/vypínania, atď.
 - Nepretržité snímanie videozáznamu: Výdrž akumulátora vyplýva z nepretržitého snímania, až pokiaľ sa nedosiahne daný limit (29 minút) a potom pokračuje po opätovnom stlačení tlačidla MOVIE. Ostatné funkcie, ako je približovanie, sa nepoužívajú.

■ Prívod napájania

Pri snímaní alebo prezeraní záberov môžete na napájanie použiť sieťový adaptér AC-UD10 (predáva sa osobitne) alebo AC-UD11 (predáva sa osobitne).

Poznámky

- Ak snímate alebo prehliadate zábery, keď je fotoaparát pripojený k dodanému sieťovému adaptéru, napájanie sa nebude prostredníctvom tohto sieťového adaptéra privádzať do fotoaparátu.

Vkladanie pamäťovej karty (predáva sa osobitne)

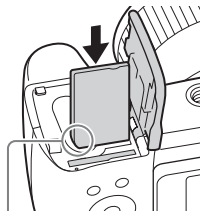
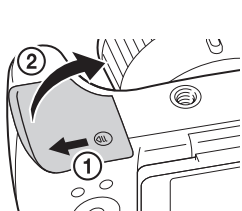

Uistite sa, že odrezaný roh má správnu orientáciu.

1 Otvorte kryt.

2 Vložte pamäťovú kartu (predáva sa osobitne).

- Pamäťovú kartu vložte s orientáciou odrezaného rohu podľa obrázka tak, aby zapadla na miesto.

3 Uzavrite kryt.

■ Pamäťové karty, ktoré je možné používať

	Pamäťová karta	Na statické zábery	Na videozáznamy
A	Memory Stick XC-HG Duo™	✓	✓
	Memory Stick PRO Duo™	✓	✓ (len Mark2)
	Memory Stick PRO-HG Duo™	✓	✓
B	Memory Stick Micro™ (M2)	✓	✓ (len Mark2)
C	Pamäťová SD karta	✓	✓ (triedy 4 alebo rýchlejšia)
	Pamäťová SDHC karta	✓	✓ (triedy 4 alebo rýchlejšia)
	Pamäťová SDXC karta	✓	✓ (triedy 4 alebo rýchlejšia)
D	Pamäťová microSD karta	✓	✓ (triedy 4 alebo rýchlejšia)
	Pamäťová microSDHC karta	✓	✓ (triedy 4 alebo rýchlejšia)
	Pamäťová microSDXC karta	✓	✓ (triedy 4 alebo rýchlejšia)

- V tomto návode sa výrobky v tabuľke uvádzajú pod spoločným názvom nasledovne:

A: Memory Stick PRO Duo

B: Memory Stick Micro

C: SD karta

D: Pamäťová microSD karta

Poznámky

- Pri použití pamäťových kariet Memory Stick Micro alebo microSD s týmto fotoaparátom nezabudnite použiť vhodný adaptér.

■ Vyberanie pamäťovej karty/akumulátora

Pamäťová karta: Jedným potlačením pamäťovej karty vysuňte pamäťovú kartu.

Akumulátor: Posuňte páčku vysunutia akumulátora. Dávajte pozor, aby vám akumulátor nespadol.

SK

Poznámky

- Nikdy nevyberajte pamäťovú kartu/akumulátor, keď svieti kontrolka prístupu (str. 7). Mohlo by tým dôjsť k poškodeniu údajov na pamäťovej karte.

Nastavenie hodín

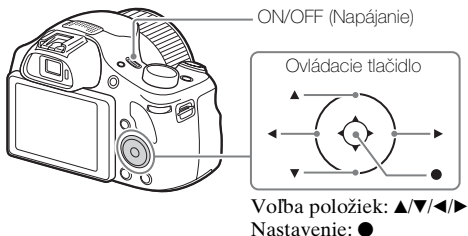

- 1 Stlačte tlačidlo ON/OFF (Napájanie).
Nastavenie dátumu a času sa zobrazí po prvom zapnutí fotoaparátu.
 - Zapnutie napájania, ktoré umožní obsluhu, môže trvať istý čas.
- 2 Skontrolujte, či je na displeji zvolená možnosť [Enter] a potom stlačte ● na ovládacom tlačidle.
- 3 Zvoľte požadovanú zemepisnú polohu podľa pokynov na displeji a potom stlačte ●.
- 4 Nastavte [Daylight Savings], [Date/Time] a [Date Format] a potom stlačte ●.
 - Pri nastavovaní [Date/Time] je polnoc 12:00 dopoludnia a poludnie je 12:00 popoludní.
- 5 Skontrolujte, či je zvolená možnosť [Enter] a potom stlačte ●.

Snímanie statických záberov/videozáznamov

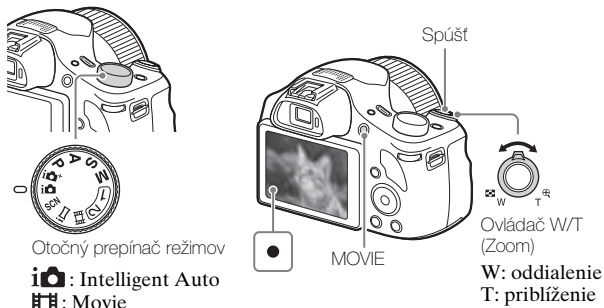

Snímanie statických záberov

- 1 Stlačením tlačidla spúšte do polovice zaostríte.
Keď je záber zaostržený, ozve sa zvuková signalizácia a rozsvieti sa indikátor ●.
- 2 Stlačením tlačidla spúšte úplne nadol nasnímate záber.

Snímanie videozáznamov

- 1 Stlačením tlačidla MOVIE (Videozáznam) spustíte snímanie.
 - Pomocou ovládača W/T (zoom) môžete zmeniť mieru priblíženia.
- 2 Opätovným stlačením tlačidla MOVIE zastavte snímanie.

Poznámky

- Nevyfahujte blesk manuálne. Mohlo by to spôsobiť poruchu.
- Pri použití funkcie priblíženia počas snímania videozáznamu sa zaznamená zvuk činnosti fotoaparátu. Môže sa zaznamenať aj zvuk činnosti tlačidla MOVIE pri ukončení snímania videozáznamu.
- Rozsah panoramatického snímania sa môže zmenšiť, a to v závislosti od snímaného objektu alebo spôsobu jeho snímania. A preto aj v prípade, že je [360°] nastavené na panoramatické snímanie, nasnímaný záber môže byť menší ako 360 stupňov.

- Dĺžku intervalu nepretržitého snímania videozáznamu nájdete uvedení v časti „Počet statických záberov a dostupný záznamový čas videozáznamov“ (str. 28). Keď sa snímánie videozáznamu ukončí, môžete ho znova spustiť opätovným stlačením tlačidla MOVIE. Snímánie sa môže zastaviť, aby sa chránil fotoaparát, a to v závislosti od teploty okolia.

Zobrazenie záberov

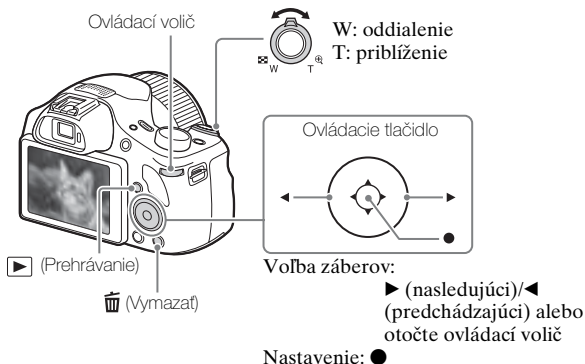

1 Stlačte tlačidlo ▶ (Prehrávanie).

- Keď sa v tomto fotoaparáte zobrazia zábery uložené na pamäťovej karte, ktoré boli nasnímané inými fotoaparátmi, objaví sa prostredie registrácie dátového súboru.

■ Voľba nasledujúceho/predchádzajúceho záberu

Zvoľte záber stlačením ▶ (nasledujúci)/◀ (predchádzajúci) na ovládacom tlačidle. Stlačením ● v strede ovládacieho tlačidla zobrazte videozáznamy.

■ Vymazanie záberu

- 1 Stlačte tlačidlo 🗑️ (Vymazať).
- 2 Zvoľte [Delete] pomocou ▲ na ovládacom tlačidle a potom stlačte ●.

■ Návrat k snímaniu záberov

- 1 Stlačte tlačidlo spúšte do polovice.

Uvedenie ďalších funkcií

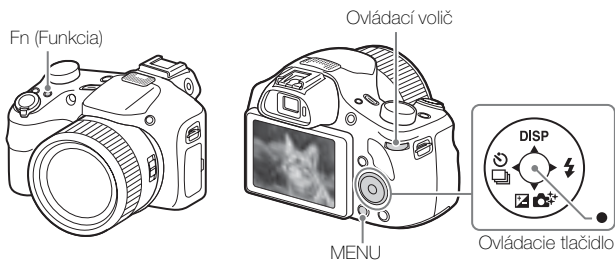

■ Ovládacie tlačidlo

DISP (Display Contents): Umožňuje zmenu zobrazenia displeja.

☺ / ☐ (Drive Mode): Umožňuje prepínať medzi spôsobmi snímania, ako sú snímame jednotlivých záberov, sériové snímame alebo snímame so stupňovaním.

☒ (Exposure Comp.): Umožňuje vykonať korekciu expozície a jasú celého záberu.

☞ (Photo Creativity): Umožňuje intuitívne ovládanie fotoaparátu a ľahké snímame tvorivých záberov.

⚡ (Flash Mode): Umožňuje voľbu režimu blesku pre statické zábery.

● (Lock-on AF): Fotoaparát sleduje zvolený objekt a automaticky nastavuje zaostrenie, a to aj v prípade, že sa daný objekt pohybuje.

■ Tlačidlo Fn (Funkcia)

Umožňuje zaregistrovať 12 funkcií a vyvolať tieto funkcie pri snímání.







- ① Stlačte tlačidlo Fn (Funkcia).
- ② Zvoľte požadovanú funkciu stlačením ▲/▼/◀/▶ na ovládacom tlačidle.
- ③ Zvoľte hodnotu nastavenia otočením ovládacieho voliča.





■ Ovládací volič

Vhodné nastavenie môžete okamžite zmeniť pre každý režim snímania samotným otočením ovládacieho voliča.



Položky ponuky

(Camera Settings)

 Image Size	Voľba veľkosti statických záberov.
 Aspect Ratio	Voľba zobrazovacieho pomeru statických záberov.
 Quality	Nastavenie kvality obrazu statických záberov.
Panorama: Size	Voľba veľkosti panoramatických záberov.
Panorama: Direction	Nastavenie smeru snímania panoramatických záberov.
 File Format	Voľba formátu súboru videozáznamu.
 Record Setting	Voľba veľkosti snímaného obrazového poľa videozáznamu.
Drive Mode	Nastavenie režimu činnosti, ako je napríklad sériové snímanie.
Flash Mode	Vykonanie nastavení blesku.
Flash Comp.	Úprava intenzity záblesku.
Red Eye Reduction	Redukcia efektu červených očí pri použití blesku.
Focus Area	Voľba oblasti zaostrovania.
 AF Illuminator	Nastavenie osvetlenia pri automatickom zaostrovaní, ktoré poskytuje svetlo pre slabo osvetlenú scénu, aby sa uľahčilo zaostrenie.
Exposure Comp.	Korekcia jasu celého záberu.
ISO	Úprava citlivosti na svetlo.
Metering Mode	Voľba režimu merania, ktorým sa nastaví to, ktorá časť snímaného objektu sa bude merať s cieľom určiť expozíciu.
White Balance	Úprava farebných tónov záberu.
DRO/Auto HDR	Automatická korekcia jasu a kontrastu.
Creative Style	Voľba požadovaného spracovania obrazu.
Picture Effect	Voľba požadovaného filtra efektu na dosiahnutie pôsobivejšieho a umeleckejšieho vyjadrenia.

Focus Magnifier	Zväčšenie záberu pred snímaním, aby bolo možné podrobne skontrolovať zaostrenie.
 High ISO NR	Nastavenie spracovania redukcie šumu pri snímaní s vysokou citlivosťou.
Lock-on AF	Nastavenie funkcie na sledovanie objektu a nepretržité zaostrovanie.
Smile/Face Detect.	Voľba rozpoznania tváří a automatickej úpravy rôznych nastavení. Nastavenie automatického spustenia uzávierky pri rozpoznaní úsmevu.
 Soft Skin Effect	Nastavenie efektu hladkej pokožky a úrovne efektu.
 Auto Obj. Framing	Analyzuje sa scéna pri zachytení tváří, snímaní záberov zblízka alebo sledovaní objektov pomocou funkcie Lock-on AF, pričom sa automaticky oreže a uloží ďalšia kópia nasnímaného záberu s pôsobivejšou kompozíciou.
Scene Selection	Voľba predvolených nastavení, ktoré zodpovedajú rôznym podmienkam scén.
Movie	Voľba režimu snímania vhodného pre váš objekt alebo efekt.
 SteadyShot	Nastavenie SteadyShot na snímanie videozáznamov.
 Auto Slow Shut.	Nastaví sa funkcia, ktorá automaticky upravuje rýchlosť uzávierky podľa jasnosti prostredia v režime videozáznamu.
Micref Level	Nastavenie referenčnej úrovne mikrofónu pri snímaní videozáznamov.
Wind Noise Reduct.	Redukcia šumu vetra počas snímania videozáznamu.
Shooting Tip List	Zobrazenie zoznamu tipov na snímanie.
Memory	Registrácia požadovaných režimov alebo nastavení fotoaparátu.

(Custom Settings)

 MF Assist	Zobrazenie zväčšeného záberu pri manuálnom zaostrovaní.
Focus Magnif. Time	Nastavenie intervalu zobrazenia zväčšeného záberu.
Grid Line	Nastavenie zobrazenia pomocnej mriežky na uľahčenie vyrovnania podľa štruktúrného obrysu.
Auto Review	Nastavenie automatickej kontroly na zobrazenie zachyteného záberu po nasnímaní.
Peaking Level	Zvýraznenie obrysu rozsahov zaostrenia pomocou špecifickej farby pri manuálnom zaostrovaní.
Peaking Color	Nastavenie farby, ktorá sa použije pre funkciu zvýraznenia obrysu.
Exposure Set. Guide	Nastavenie zobrazenia sprievodcu pri zmene nastavení expozície v prostredí snímania.
Zoom Setting	Nastavenie možnosti použitia funkcií Clear Image Zoom a Digital Zoom pri použití zoomu.
FINDER/MONITOR	Nastavenie spôsobu prepínania medzi hľadáčikom a displejom.
 Write Date	Nastavenie možnosti záznamu dátumu snímania na statický záber.
Function Menu Set.	Prispôbenie funkcií zobrazených pri stlačení tlačidla Fn (Funkcia).
Custom Key Settings	Priradí sa požadovaná funkcia danému tlačidlu.
MOVIE Button	Nastavenie možnosti stálej aktivácie tlačidla MOVIE.

(Wireless)

Send to Smartphone	Prenos záberov na zobrazenie v smartfóne.
Send to Computer	Zálohovanie záberov prenesením do počítača pripojeného k internetu.

View on TV	Môžete zobrazíť zábery prostredníctvom TV prijímača vybaveného funkciou pripojenia k internetu.
One-touch(NFC)	Priradenie aplikácie funkcii Jedného dotyku (NFC). Danú aplikáciu je možné vyvolať pri snímaní priložením smartfónu kompatibilného s funkciou NFC k tomuto fotoaparátu.
Airplane Mode	Toto zariadenie sa dá nastaviť tak, aby nevykonávalo bezdrôtovú komunikáciu a funkcie GPS.
WPS Push	Môžete ľahko zaregistrovať prístupový bod vo fotoaparáte stlačením tlačidla WPS.
Access Point Set.	Prístupový bod môžete zaregistrovať manuálne.
Edit Device Name	Môžete zmeniť názov zariadenia pod Wi-Fi Direct, atď.
Disp MAC Address	Zobrazí sa adresa MAC tohto fotoaparátu.
SSID/PW Reset	Resetuje sa SSID a heslo na pripojenie smartfónu.
Reset Network Set.	Resetujú sa všetky nastavenia siete.

SK

(Application)

Application List	Zobrazí sa zoznam aplikácií. Môžete zvoliť aplikáciu, ktorú chcete použiť.
Introduction	Zobrazenie pokynov na používanie aplikácie.

(Playback)

Delete	Vymazanie záberu.
View Mode	Nastavenie spôsobu zoskupenia záberov na zobrazenie.
Image Index	Súčasnú zobrazenie viacerých záberov.
Slide Show	Spustenie prezentácie.
Rotate	Otočenie záberu.
 Enlarge Image	Zväčšenie zobrazených záberov.

4K Still Image PB	Výstup statických záberov s rozlíšením 4K do TV prijímača pripojeného pomocou HDMI, ktorý podporuje 4K.
Protect	Nastavenie ochrany záberov proti vymazaniu.
Motion Interval ADJ	Nastavenie intervalu zobrazovania sledovania objektov v rámci [Motion Shot Video], kde sa sledovanie pohybu objektu bude zobrazovať pri prehrávaní videozáznamov.
Specify Printing	Pridanie značky objednávky tlače k statickému záberu.

(Setup)

Monitor Brightness	Nastavenie jasnosti displeja.
Volume Settings	Nastavenie hlasitosti pri prehrávaní videozáznamu.
Audio signals	Nastavenie funkčných zvukov fotoaparátu.
GPS Settings (len DSC-HX400V)	Nastavenie funkcie GPS.
Upload Settings	Nastavenie funkcie odosielania údajov fotoaparátu pri použití karty Eye-Fi.
Tile Menu	Nastavenie možnosti zobrazenia dlaždicového zobrazenia ponuky po každom stlačení tlačidla MENU.
Mode Dial Guide	Zapnutie alebo vypnutie sprievodcu otočného prepínača režimov (vysvetlenia jednotlivých režimov snímania).
Display Quality	Nastavenie kvality zobrazenia.
Pwr Save Start Time	Nastavenie dĺžky intervalu po uplynutí ktorého sa fotoaparát automaticky vypne.
PAL/NTSC Selector (len pre modely kompatibilné s 1080 50i)	Na základe zmeny TV formátu tohto zariadenia je možné snímame v odlišnom formáte videozáznamu.
Demo Mode	Zapnutie alebo vypnutie prehrávania ukázkového videozáznamu.

HDMI Resolution	Nastavenie rozlíšenia po pripojení fotoaparátu k TV prijímaču vybavenému funkciou HDMI.
CTRL FOR HDMI	Obsluha fotoaparátu z TV prijímača, ktorý podporuje funkciu BRAVIA™ Sync.
USB Connection	Nastavenie spôsobu pripojenia USB.
USB LUN Setting	Zlepšenie kompatibility na základe obmedzenia funkcií pripojenia USB.
USB Power Supply	Nastavenie možnosti privádzania napájania prostredníctvom pripojenia USB.
 Language	Voľba jazyka.
Date/Time Setup	Nastavenie dátumu a času, ako aj letného času.
Area Setting	Nastavenie miesta používania.
Format	Formátovanie pamäťovej karty.
File Number	Nastavenie spôsobu, ktorý sa použije na priradovanie čísel súborov statickým záberom a videozáznamom.
Select REC Folder	Zmena zvoleného priečinka na ukladanie záberov.
New Folder	Vytvorenie nového priečinka na ukladanie statických záberov a videozáznamov (MP4).
Folder Name	Nastavenie názvu priečinka pre statické zábery.
Recover Image DB	Obnovenie obrazového databázového súboru a umožnenie snímania a prehrávania.
Display Media Info.	Zobrazenie dostupného záznamového času videozáznamov na pamäťovej karte a počtu statických záberov, ktoré je možné uložiť na pamäťovú kartu.
Version	Zobrazenie verzie softvéru fotoaparátu.
Setting Reset	Obnovenie východiskových nastavení.

SK

Funkcie PlayMemories Home™

Softvér PlayMemories Home umožňuje importovať statické zábery a videozáznamy do počítača a používať ich. PlayMemories Home sa vyžaduje na importovanie videozáznamov vo formáte AVCHD do počítača.

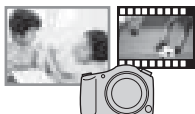

Prenos záberov
z fotoaparátu



Prehliadanie
importovaných záberov



V systéme Windows sú dostupné aj nasledujúce funkcie:

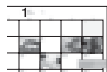

Zobrazenie
záberov v rámci
kalendára



Vytváranie
diskov s video-
záznamami



Odosielanie
záberov na
sietové služby

Zdieľanie záberov
prostredníctvom
PlayMemories Online™



Poznámky

- Na inštaláciu softvéru PlayMemories Home sa vyžaduje pripojenie k internetu.
- Na použitie PlayMemories Online alebo iných sieťových služieb sa vyžaduje pripojenie k internetu. PlayMemories Online alebo iné sieťové služby nemusia byť v niektorých krajinách alebo regiónoch dostupné.
- Pre aplikácie Mac použite nasledujúcu adresu webovej stránky: <http://www.sony.co.jp/imsoft/Mac/>
- Ak už je softvér PMB (Picture Motion Browser), dodávaný s modelmi uvedenými na trh pred rokom 2011, nainštalovaný vo vašom počítači, PlayMemories Home ho počas inštalácie prepíše. Používajte PlayMemories Home, čo je softvér, ktorý nasleduje po softvéri PMB.

■ Systémové požiadavky

Systémové požiadavky na softvér je možné nájsť na nasledujúcej adrese webovej stránky:

www.sony.net/pcenv/



■ Inštalácia PlayMemories Home do počítača

- 1 Pomocou internetového prehliadača vo vašom počítači prejdite na nasledujúcu adresu webovej stránky a potom nainštalujte PlayMemories Home.



www.sony.net/pm/

- Podrobnosti o PlayMemories Home nájdete na nasledujúcej podpornej stránke PlayMemories Home (len v angličtine):
<http://www.sony.co.jp/pmh-se/>
- Po dokončení inštalácie sa spustí PlayMemories Home.

- 2 Pripojte fotoaparát k počítaču pomocou mikro USB kábla (je súčasťou dodávky).

- Zapnite fotoaparát.
 - Do PlayMemories Home sa môžu nainštalovať nové funkcie. Pripojte fotoaparát k počítaču, aj keď už je PlayMemories Home nainštalovaný v počítači.
-

Poznámky

- Neodpájajte mikro USB kábel (je súčasťou dodávky) od fotoaparátu, pokiaľ sa zobrazuje prostredie činnosti alebo prístupu. V opačnom prípade môže dôjsť k poškodeniu údajov.
- Ak chcete odpojiť fotoaparát od počítača, kliknite na  na paneli úloh a potom kliknite na  (ikona odpojenia). V systéme Windows Vista kliknite na  na paneli úloh.

SK

Pridávanie funkcií do fotoaparátu

Požadované funkcie môžete pridať do svojho fotoaparátu pripojením k webovej stránke na sťahovanie aplikácií  (PlayMemories Camera Apps™) prostredníctvom internetu.

<http://www.sony.net/pmca>

- Po inštalácii aplikácie môžete danú aplikáciu vyvolať priložením smartfónu so systémom Android kompatibilného s funkciou NFC k značke N na fotoaparáte, a to pomocou funkcie [One-touch(NFC)].

Počet statických záberov a dostupný záznamový čas videozáznamov

Počet statických záberov a dostupný záznamový čas sa môžu meniť v závislosti od podmienok snímania a pamäťovej karty.

■ Statické zábery

 Image Size]: L: 20M

Keď je  Aspect Ratio] nastavený na [4:3]*

Quality \ Kapacita	2 GB
Standard	295 záberov
Fine	200 záberov

* Keď je  Aspect Ratio] nastavený na inú možnosť ako [4:3], môžete zaznamenať viac záberov, ako je uvedené vyššie.

■ Videozáznamy

V tabuľke nižšie sú uvedené približné maximálne záznamové časy. Ide o celkové časy pre všetky súbory videozáznamov. Nepretržité snímanie je možné približne 29 minút (obmedzenie vyplývajúce z technických parametrov výrobku). Maximálny nepretržitý záznamový čas videozáznamu vo formáte MP4 (12M) je približne 15 minút (s obmedzením vyplývajúcim z veľkosti súboru 2 GB).

(h (hodiny), m (minúty))

Record Setting	Kapacita	2 GB
60i 24M(FX)/50i 24M(FX)		10 m
60i 17M(FH)/50i 17M(FH)		10 m
60p 28M(PS)/50p 28M(PS)		9 m
24p 24M(FX)/25p 24M(FX)		10 m
24p 17M(FH)/25p 17M(FH)		10 m
1440×1080 12M		15 m
VGA 3M		1 h 10 m

- Záznamový čas videozáznamov sa mení, pretože fotoaparát je vybavený funkciou VBR (Premennivá prenosová rýchlosť), ktorá automaticky prispôbuje kvalitu záberov v závislosti od snímanej scény. Keď snímate rýchlo sa pohybujúci objekt, obraz bude jasnejší, ale dostupný záznamový čas bude kratší, pretože sa na uloženie vyžaduje viac pamäte. Záznamový čas sa mení aj v závislosti od podmienok snímania, snímaného objektu alebo nastavení kvality/veľkosti obrazu.

SK

Poznámky týkajúce sa používania fotoaparátu

Funkcie vstavané v tomto fotoaparáte

- V tomto návode sú uvedené zariadenia kompatibilné s 1080 60i a zariadenia kompatibilné s 1080 50i.
 - Ak chcete zistiť, či váš fotoaparát podporuje funkciu GPS, skontrolujte názov modelu vášho fotoaparátu.
Kompatibilný s funkciou GPS: DSC-HX400V
Nekompatibilný s funkciou GPS: DSC-HX400
 - Ak chcete skontrolovať, či je váš fotoaparát zariadenie kompatibilné s 1080 60i alebo zariadenie kompatibilné s 1080 50i, skontrolujte, či sa na spodnej časti vášho fotoaparátu nachádzajú nasledujúce značky.
Zariadenie kompatibilné s 1080 60i: 60i
Zariadenie kompatibilné s 1080 50i: 50i
- Tento fotoaparát je kompatibilný s videozáznamami formátu 1080 60p alebo 50p. Na rozdiel od štandardných režimov snímania používaných až doteraz, ktoré vykonávajú záznam metódou prekladaného riadkovania, tento fotoaparát vykonáva záznam pomocou metódy neprekladaného progresívneho riadkovania. Týmto sa zvyšuje rozlíšenie, ktorým sa dosahuje hladší, realistickejší obraz.
- Pri nastupovaní do lietadla nastavte [Airplane Mode] na [On].

Zariadenia kompatibilné s funkciou GPS (len DSC-HX400V)

- Funkciu GPS používajte v súlade s predpismi krajín a regiónov, v ktorých ju používate.
- Ak nezaznamenávate informácie o polohe, nastavte [GPS On/Off] na [Off].

Používanie a starostlivosť

S výrobkom nezaobchádzajte hrubo, nerozoberajte ho, neupravujte ho, dbajte na to, aby nedošlo k jeho nárazu spôsobenému úderom, pádom a aby naň nik nešliapol. Obzvlášť dávajte pozor na objektív.

Objektív ZEISS

Tento fotoaparát je vybavený objektívom ZEISS, ktorý produkuje ostrý obraz vysokej kvality s vynikajúcim kontrastom. Objektív tohto fotoaparátu bol vyrobený v rámci systému zaistenia kvality s osvedčením od spoločnosti ZEISS v súlade s kvalitatívnymi štandardami spoločnosti ZEISS v Nemecku.

Poznámky týkajúce sa snímania/prehrávania

- Pred spustením snímania vykonajte skúšobné snímanie, aby ste sa uistili, že fotoaparát pracuje správne.
- Fotoaparát nie je odolný voči prachu, voči ošplechnutiu a nie je vodotesný.
- Fotoaparátom nemierte do slnka, ani do iného zdroja silného svetla. Môže to spôsobiť poruchu fotoaparátu.
- Ak dôjde ku kondenzácii vlhkosti, odstráňte ju ešte pred použitím fotoaparátu.
- Fotoaparátom netraste ani nebúchajte. Môže to spôsobiť poruchu a znemožniť snímanie záberov. Navyše, záznamové médium sa môže stať nepoužiteľným alebo môže dôjsť k poškodeniu obrazových údajov.

Fotoaparát nepoužívajte ani neskladujte na nasledujúcich miestach

- Na mimoriadne horúcom, studenom alebo vlhkom mieste
Ak, napríklad, fotoaparát ponecháte vo vozidle zaparkovanom na slnku, fotoaparát sa môže zdeformovať a môže dôjsť k poruche.
- Pri pôsobení priameho slnečného svetla alebo blízko vykurovacieho zariadenia
Fotoaparát môže zmeniť farbu alebo sa môže zdeformovať, čo môže spôsobiť poruchu.
- Na mieste vystavenom pôsobeniu otrasov alebo vibráciám
- Blízko miesta, na ktorom sa generujú silné rádiové vlny, vysiela sa radiácia, alebo je silne zmagnetizované
Na takýchto miestach fotoaparát nemusí správne nasnímať alebo zobrazíť zábery.
- Na piesočnatých alebo prašných miestach
Dbajte na to, aby sa do fotoaparátu nedostali piesok ani prach. Môže to poškodiť fotoaparát. Poškodenie niekedy nie je možné opraviť.

Poznámky týkajúce sa displeja, elektronického hľadáča a objektívu

- Displej a elektronický hľadáčik sú vyrobené pomocou technológie s mimoriadnou presnosťou, takže viac ako 99,99 % pixelov je funkčných na účinné použitie. Môže sa však vyskytovať niekoľko nepatrných čiernych a/alebo jasných bodov (bielej, červenej, modrej alebo zelenej farby), ktoré sa môžu zobrazovať na displeji a v elektronickom hľadáčiku. Tieto body sú normálnym výsledkom výrobného procesu a nemajú vplyv na snímanie.
- Dávajte pozor, aby sa vaše prsty ani iné objekty nezachytili do objektívu pri jeho činnosti.

Poznámky týkajúce sa blesku

- Neprenášajte fotoaparát za jednotku blesku ani naň nepôsobte nadmernou silou.
- Ak sa do otvorenej jednotky blesku dostanú voda, prach alebo piesok, môže to spôsobiť poruchu.
- Dávajte pozor, aby pri zatlačení blesku nezavadzal prst.

Teplota fotoaparátu

Fotoaparát a akumulátor sa v dôsledku nepretržitého používania môžu zohriať na vysokú teplotu, ale nie je to porucha.

Ochrana proti prehriatiu

V závislosti od teploty fotoaparátu a akumulátora je možné, že sa nebudú dať snímať videozáznamy, alebo sa napájanie automaticky vypne, aby sa chránil fotoaparát.

Pred vypnutím napájania sa na displeji zobrazí hlásenie alebo ďalšie videozáznamy už nebude možné snímať. V takomto prípade nechajte napájanie vypnuté a počkajte, kým neklesne teplota fotoaparátu a akumulátora. Ak zapnete napájanie bez dostatočného vychladnutia fotoaparátu a akumulátora, napájanie sa môže znova vypnúť, alebo je možné, že sa ďalšie videozáznamy nebudú dať nasnímať.

Nabíjanie akumulátora

- Ak nabíjate akumulátor, ktorý sa dlhodobo nepoužíval, je možné, že sa nebude dať nabiť na správnu kapacitu.
Je to spôsobené vlastnosťami akumulátora. Akumulátor nabite znova.
- Batérie, ktoré sa nepoužívali dlhšie ako jeden rok, sa mohli znehodnotiť.

Upozornenie na ochranu autorských práv

Televízne programy, filmy, videokazety a ďalšie materiály môžu byť chránené autorskými právami. Neautorizovaným zaznamenávaním takýchto materiálov sa môžete dopustiť viacerých porušení zákonov o autorských právach.

V prípade poškodeného obsahu alebo zlyhania snímania sa neposkytuje žiadna záruka

Spoločnosť Sony nemôže poskytovať záruku v prípade zlyhania záznamu alebo straty či poškodenia uloženého obsahu kvôli poruche fotoaparátu alebo záznamového média, atď.

Čistenie povrchu fotoaparátu

Povrch fotoaparátu čistite mäkkou handričkou jemne navlhčenou vo vode a potom poutierajte povrch suchou handričkou. Predchádzanie poškodeniu povrchovej úpravy alebo krytu:

– Fotoaparát nevystavujte pôsobeniu chemických výrobkov, ako sú riedidlo, benzín, alkohol, odpadový textil, odpudzovač hmyzu, olej na opaľovanie alebo insekticíd.

Zaobchádzanie s displejom

- Krém na ruky alebo zvlhčovač ponechaný na displeji môže rozpustiť jeho povrchovú vrstvu. Ak sa takáto látka dostane na displej, okamžite ju poutierajte.
- Utieranie s použitím sily pomocou hodvábného papiera alebo iných materiálov môže spôsobiť poškodenie povrchovej vrstvy.
- Ak sa na displej dostanú otlaky prstov alebo malé úlomky, odporúčame, aby ste opatrne odstránili akékoľvek malé úlomky a potom poutierali displej do čista pomocou mäkkej handričky.

Poznámky týkajúce sa bezdrôtovej lokálnej siete LAN

Nepreberáme žiadnu zodpovednosť za akúkoľvek škodu spôsobenú neoprávneným prístupom k údajom týkajúcim sa cieľových miest uložených vo fotoaparáte, alebo ich neoprávneným použitím v dôsledku straty alebo odcudzenia.

Technické údaje

Fotoaparát

[Systém]

Snímací prvok: 7,82 mm (typ 1/2,3)

snímač CMOS Exmor R™

Celkový počet pixelov fotoaparátu:

Približne 21,1 megapixelov

Efektívny počet pixelov

fotoaparátu:

Približne 20,4 megapixelov

Objektív: Objektív s 50× zoomom

ZEISS Vario-Sonnar T*

f = 4,3 mm – 215 mm (24 mm –

1 200 mm (ekvivalent 35 mm

filmu))

F2,8 (W) – F6,3 (T)

Počas snímania videozáznamov

(16:9): 26,5 mm – 1 325 mm^{*1}

Počas snímania videozáznamov

(4:3): 32,5 mm – 1 625 mm^{*1}

^{*1} Keď je funkcia

[ SteadyShot] nastavená na

[Standard]

Priemer filtra: 55 mm

SteadyShot: Optický

Formát súborov:

Statické zábery: Fotoaparát je

kompatibilný s formátom JPEG

(DCF, Exif, MPF Baseline),

kompatibilný s funkciou DPOF

Videozáznamy (formát

AVCHD): Kompatibilné

s formátom AVCHD Ver. 2.0

Video: MPEG-4 AVC/H.264

Zvuk: Dolby Digital 2-kanálový,

vo výbave má Dolby Digital

Stereo Creator

• Vyrobené podľa licencie

spoločnosti Dolby

Laboratories.

Videozáznamy (formát MP4):

Video: MPEG-4 AVC/H.264

Zvuk: MPEG-4 AAC-LC 2-

kanálový

Záznamové médiá: Memory Stick

PRO Duo, Memory Stick Micro,

karty SD, pamäťové karty

microSD

Blesk: Rozsah blesku (citlivosť ISO

(odporúčaný expozičný index)

nastavená na Auto):

Približne 0,5 m až 8,5 m (W)/

Približne 2,4 m až 3,5 m (T)

[Vstupné a výstupné konektory]

Konektor HDMI: Mikrokonektor

HDMI

Multi/Micro USB koncovka*:

USB komunikácia

USB komunikácia: Hi-Speed USB

(USB 2.0)

* Podporuje zariadenie

kompatibilné s mikro USB.

[Hľadáčik]

Typ: Elektronický hľadáčik

Celkový počet bodov:

Ekvivalent 201 600 bodov

Pokrytie obrazového poľa: 100%

[Displej]

LCD displej:

7,5 cm (typ 3,0) s jednotkou TFT

Celkový počet bodov:

921 600 bodov

[Napájanie, všeobecne]

Napájanie: Nabíjateľný akumulátor
NP-BX1, 3,6 V
Sieťový adaptér AC-UB10C/
UB10D, 5 V

Spotreba energie:
Približne 1,4 W (počas snímania
pomocou LCD displeja)
Približne 1,1 W (počas snímania
pomocou hľadáča)

Prevádzková teplota: 0 °C až 40 °C

Skladovacia teplota: -20 °C až
+60 °C

Rozmery (v súlade so štandardom
CIPA):
129,6 mm × 93,2 mm × 103,2 mm
(Š/V/H)

Hmotnosť (v súlade so štandardom
CIPA) (približne):
660 g (vrátane akumulátora NP-
BX1, Memory Stick PRO Duo)

Mikrofón: Stereo

Reproduktor: Monofónny

Exif Print: Kompatibilný

PRINT Image Matching III:
Kompatibilný

[Bezdrôtová lokálna sieť LAN]

Podporovaný štandard:

IEEE 802.11 b/g/n

Frekvencia: 2,4 GHz

Podporované bezpečnostné
protokoly: WEP/WPA-PSK/
WPA2-PSK

Spôsob konfigurácie: WPS (Wi-Fi
Protected Setup)/manuálne

Spôsob prístupu: Režim
infraštruktúry

NFC: Fotoaparát je kompatibilný
s NFC Forum Type 3 Tag

Sieťový adaptér AC-UB10C/ UB10D

Požiadavky na napájanie: 100 V až
240 V striedavého prúdu, 50 Hz/
60 Hz, 70 mA

Výstupné napätie: 5 V
jednosmerného prúdu, 0,5 A

Prevádzková teplota: 0 °C až 40 °C

Skladovacia teplota: -20 °C až
+60 °C

Rozmery (približne):
50 mm × 22 mm × 54 mm
(Š/V/H)

Nabíjateľný akumulátor NP-BX1

Typ akumulátora: Lítium-iónový
akumulátor

Maximálne napätie: 4,2 V
jednosmerného prúdu

Nominálne napätie: 3,6 V
jednosmerného prúdu

Maximálne nabíjacie napätie: 4,2 V
jednosmerného prúdu

Maximálny nabíjací prúd: 1,89 A

Kapacita: 4,5 Wh (1 240 mAh)

Vzhľad a špecifikácie sa môžu
zmeniť bez upozornenia.

SK

Obchodné značky

- Memory Stick  sú ochranné známky alebo registrované ochranné známky spoločnosti Sony Corporation.
- „AVCHD Progressive“ a logotyp „AVCHD Progressive“ sú ochranné známky spoločnosti Panasonic Corporation a Sony Corporation.
- Dolby a symbol dvojitého D sú ochranné známky spoločnosti Dolby Laboratories.
- Pojmy HDMI a HDMI High-Definition Multimedia Interface, ako aj logo HDMI sú ochranné známky alebo registrované ochranné známky spoločnosti HDMI Licensing LLC v Spojených štátoch a ďalších krajinách.
- Windows a Windows Vista sú registrované ochranné známky spoločnosti Microsoft Corporation v Spojených štátoch a/alebo ďalších krajinách.
- Mac je registrovaná ochranná známka spoločnosti Apple Inc. v Spojených štátoch a ďalších krajinách.
- iOS je registrovaná ochranná známka alebo ochranná známka spoločnosti Cisco Systems, Inc.
- iPhone a iPad sú registrované ochranné známky spoločnosti Apple Inc. v Spojených štátoch a ďalších krajinách.
- Logo SDXC je ochranná známka spoločnosti SD-3C, LLC.
- Android a Google Play sú ochranné známky spoločnosti Google Inc.
- Wi-Fi, logo Wi-Fi a Wi-Fi PROTECTED SET-UP sú registrované ochranné známky spoločnosti Wi-Fi Alliance.

- Značka N je ochrannou známkou alebo registrovanou ochrannou známkou spoločnosti NFC Forum, Inc. v Spojených štátoch a iných krajinách.
- DLNA a DLNA CERTIFIED sú ochranné známky spoločnosti Digital Living Network Alliance.
- Facebook a logo „f“ sú ochranné známky alebo registrované ochranné známky spoločnosti Facebook, Inc.
- YouTube a logo YouTube sú ochranné známky alebo registrované ochranné známky spoločnosti Google Inc.
- Eye-Fi je ochranná známka spoločnosti Eye-Fi, Inc.
- Ďalej všeobecne platí, že názvy produktov a systémov spomenuté v tomto návode sú ochrannými značkami alebo registrovanými ochrannými značkami príslušných vývojárskych a výrobných spoločností. Značky TM alebo [®] nemusia byť použité vo všetkých prípadoch v tomto návode.



Bližšie informácie o tomto výrobku a odpovede na časté otázky nájdete na našej webovej stránke v sekcii Služby Zákazníkom.

<http://www.sony.net/>

SK 

För att lära dig mer om kameran ("Hjälpguide")



"Hjälpguide" är en on-line-bruksanvisning. Använd den för att hitta djupgående instruktioner för de många olika funktionerna på kameran.

- ① Gå till Sonys support sida.
<http://www.sony.net/SonyInfo/Support/>
- ② Välj ditt land eller område.
- ③ Leta reda på modellnamnet på din kamera inom supportsidan.
 - Kontrollera modellnamnet på undersidan av kameran.

Hur man öppnar guiden

Den här kameran har en inbyggd instruktionsguide.

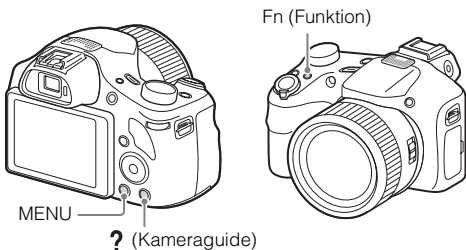

Kameraguide

Kameran visar förklaringar av de olika MENU/Fn (Funktion)-punkterna och inställningsvärdena.

- ① Tryck på MENU-knappen eller Fn (Funktion)-knappen.
- ② Välj önskad punkt, och tryck sedan på ? (Kameraguide)-knappen.

Tagningstips

Kameran visar tagningstips för det inställda tagningläget.

- ① Tryck på ? (Kameraguide)-knappen i tagningläge.
- ② Välj önskat tagningstips och tryck sedan på ● på styrknappen.

Tagningstipset visas.

- Det går att rulla fram texten på skärmen med hjälp av ▲/▼ och växla mellan tagningstipsen med hjälp av ◀/▶.

VARNING

Utsätt inte enheten för regn eller fukt eftersom det kan medföra risk för brand eller elstötar.

VIKTIGA SÄKERHETSANVISNINGAR

-SPARA DESSA ANVISNINGAR

VARNING

FÖLJ DESSA ANVISNINGAR NOGGRANT FÖR ATT MINSKA RISKEN FÖR BRAND OCH ELSTÖTAR

VARNING!

| Batteri

Batteriet kan brista om det hanteras ovarsamt, vilket kan leda till brand eller risk för kemiska brännskador. Vidta följande försiktighetsåtgärder.

- Plocka inte isär.
- Se till att inte batteriet kommer i kläm och skydda det mot våld och stötar och se upp så att du inte utsätter det för slag, tappar det eller trampar på det.
- Kortslut inte batteriet och låt inte metallföremål komma i kontakt med batteriets kontakter.
- Utsätt inte batteriet för temperaturer som överstiger 60 °C. Sådana temperaturer kan uppstå t.ex. i direkt solljus eller i en bil som står parkerad i solen.
- Bränn inte upp det eller kasta in det i en eld.
- Använd inte skadade eller läckande litiumjonbatterier.
- Ladda upp batteriet med en batteriladdare från Sony eller med en enhet som kan ladda upp batteriet.
- Förvara batteriet utom räckhåll för små barn.
- Håll batteriet torrt.
- Byt bara ut batteriet mot ett batteri av samma typ, eller mot en typ som rekommenderas av Sony.
- Kassera förbrukade batterier omedelbart på det sätt som beskrivs i instruktionerna.

| Nätadapter

Använd närmaste vägguttag för att ansluta nätadaptern. Dra genast ut nätadapterns stickkontakt ur vägguttaget om det skulle uppstå något problem medan apparaten används.

SE

För kunder i Europa

I Anmärkning för kunder i de länder som följer EU-direktiv

Tillverkare: Sony Corporation, 1-7-1 Konan Minato-ku Tokyo, 108-0075 Japan

För EU:s produktöverensstämmelse: Sony Deutschland GmbH, Hedelfinger Strasse 61, 70327 Stuttgart, Tyskland



Härmed intygar Sony Corporation att denna utrustning står i överensstämmelse med de väsentliga egenskapskraven och övriga relevanta bestämmelser i direktiv 1999/5/EG. För ytterligare information gå in på följande hemsida:

<http://www.compliance.sony.de/>

I Obs!

Om statisk elektricitet eller elektromagnetism gör att informationsöverföringen avbryts (överföringen misslyckas) startar du om programmet eller kopplar loss kommunikationskabeln (USB-kabel eller liknande) och sätter tillbaka den igen.

Denna produkt har testats och befunnits motsvara kraven som ställs i EMC-reglerna för anslutningskablar på upp till 3 meter.

Elektromagnetiska fält med vissa frekvenser kan påverka bilden och ljudet på den här produkten.

I Avfallsinstruktion rörande förbrukade batterier och elektronisk utrustning (gäller i EU och andra europeiska länder med separata insamlingsystem)



Denna symbol på produkten, batteriet eller på förpackningen betyder att produkten samt batteriet inte skall behandlas som vanligt hushållsavfall. På vissa batterier kan denna symbol användas i kombination med en kemisk symbol. Den kemiska symbolen för kvicksilver (Hg) eller bly (Pb) läggs till om batteriet innehåller mer än 0,0005% kvicksilver eller 0,004% bly.

För att säkerställa för att dessa produkter och batterier blir hanterade på ett riktigt sätt, kommer du att bidra till att skydda miljön och människors hälsa från potentiella negativa konsekvenser som annars orsakats av felaktig avfallshantering. Återvinning av materialet vill bidra till att bevara naturens resurser.

När det gäller produkter som av säkerhet, prestanda eller dataintegritetsskäl kräver permanent anslutning av ett inbyggt batteri, bör detta batteri bytas av en auktoriserad servicetekniker.

För att försäkra att batteriet och de elektriska produkter blir behandlat korrekt skall dessa produkter levereras till en återvinningsstation för batterier och elektriska produkter när de är förbrukat.

För alla andra batterier, vänligen se avsnittet om hur man tar bort batteriet på ett säkert sätt. Lämna batteriet på en återvinningsstation för förbrukade batterier.

För mer detaljerad information rörande korrekt avfallshantering av denna produkt eller batterier, vänligen kontakta ditt kommunkontor, din avfallsstation eller din återförsäljare där du köpt produkten eller batteriet.

SE

Kontroll av de medföljande tillbehören





Siffrorna inom parentes anger antalet delar.

- Kamera (1)
- Återuppladdningsbart batteripaket NP-BX1 (1)
- Mikro-USB-kabel (1)
- Nätadapter AC-UB10C/UB10D (1)
- Nätkabel (medföljer ej i USA och Canada) (1)
- Axelrem (1)
- Linsskydd (1)
- Skoskydd (1) (monterat på kameran)
- Handledning (det här häftet) (1)
- Wi-Fi Connection/One-touch (NFC) Guide (1)

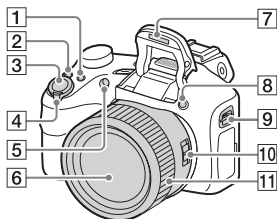
I denna guide förklaras funktionerna som kräver Wi-Fi-anslutning.

Delarnas namn



- 1** För tagning: Fn (Funktion)-knapp
För uppspelning:  (Skicka t. Smartph.)-knapp
- 2** CUSTOM (Special)-knapp
 - Du kan själv ange önskad funktion för CUSTOM-knappen.
- 3** Avtryckare
- 4** För tagning: W/T (zoom)-knapp
För uppspelning:  (index)-knapp/ (uppspelningszoom)-knapp
- 5** Självutlösarlampa/AF-lampa
- 6** Objektiv
- 7** Blixt
 - Tryck på  (blixtuppfällning)-knappen för att använda blixten. Blixten fälls inte upp automatiskt.
 - Tryck tillbaka blixten ner i kamerahuset när den inte ska användas.
- 8**  (Blixtuppfällning)-knapp
- 9** Axelremsögla
- 10** Zoom/
skärpeinställningsomkopplare
- 11** Manuell ring

- När zoom/
skärpeinställningsomkopplaren är inställd på AF/ZOOM vrids man på den manuella ringen för att zooma.
- När zoom/
skärpeinställningsomkopplaren är inställd på MF eller DMF vrids man på den manuella ringen för att ställa in skärpan.

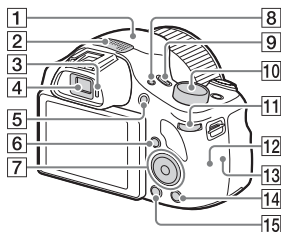

- 1** GPS-mottagare (inbyggd, gäller endast DSC-HX400V)
- 2** Stereomikrofon
- 3** Ögonsensor
- 4** Sökare
 - När man tittar i sökaren aktiveras sökarläget, och när man tar bort ansikten från sökaren återgår visningssättet till LCD-skärmläget.
- 5** MOVIE (film)-knapp
- 6**  (Uppspelning)-knapp
- 7** Styrknapp
- 8** FINDER/MONITOR-knapp
 - Den här knappen används för att växla mellan att visa bilden på LCD-skärmen och i sökaren.

9 ON/OFF-knapp (strömbrytare) och ström/laddningslampa

10 Lägesomkopplare
i (Intelligent auto)/
i+ (Bättre autojustering)/
P (Autoprogram)/
A (Bländarprioritet)/
S (Slutarprioritet)/
M (Manuell exponering)/
1/2 (Hämta från minnet)/
⌘ (Film)/**i** (iPanorering)/
SCN (Scenval)

11 Manöverratt

12 Wi-Fi-sensor (inbyggd)

13 **N** (N-märke)

- Rör vid det här märket för att ansluta kameran till en smartphone som är utrustad med NFC-funktion.
- NFC (Near Field Communication) är en internationell standard för trådlös kommunikationsteknik på kort håll.

14 **?** (Kameraguide)/**⌫** (Radera)-knapp

15 MENU-knapp

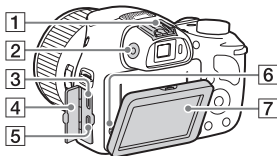

1 Multi-gränssnittssko*

2 Dioptrijusteringsratt

- Vrid på dioptrijusteringsratten så att bilden i sökaren syns så klart och tydligt som möjligt i förhållande till din syn.
- Rikta kameran mot ett ljus område när du justerar dioptrinivån, för att göra det lättare att justera dioptrinivån.

3 Multi/mikro-USB-terminal*

- För anslutning av mikro-USB-kompatibla apparater.

4 Uttagslock

5 HDMI-mikrouttag

6 Högtalare

7 LCD-skärm

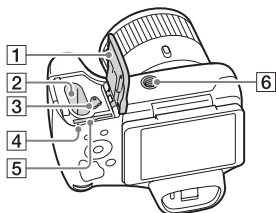

1 Lock till batteri/
minneskortsfacket

2 Batterifack

3 Batteriutmatningsspärr

4 Åtkomstlampa

5 Minneskortsfack

6 Stativfäste

- Använd ett stativ med en skruvlängd på högst 5,5 mm. Annars går det inte att skruva fast kameran ordentligt, och det finns även risk för skador på kameran.

SE

* För närmare detaljer om vilka tillbehör som är kompatibla med multi-gränssnittsskon och multi/mikro-USB-terminalen, besök Sonys webbplats, eller kontakta din Sony-handlare eller närmaste auktoriserade Sony-serviceverkstad. Det går även att använda tillbehör som passar till den vanliga tillbehörsskon. Vi kan dock inte garantera att tillbehör av andra fabrikat går att använda.

 Multi
Interface Shoe

Accessory Shoe

Isättning av batteripaketet

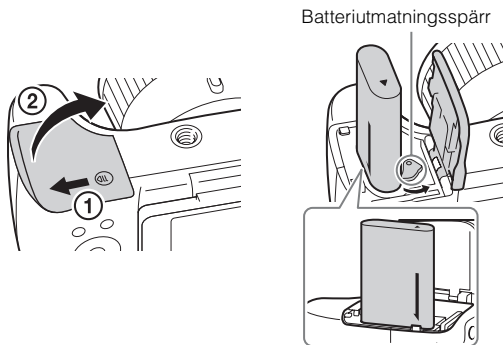

1 Öppna locket.

2 Sätt i batteripaketet.

- Håll batteriutmatningsspärren undantryckt och skjut in batteripaketet på det sätt som visas i figuren. Kontrollera att batteriutmatningsspärren låses när batteripaketet har skjutits in.
- Om man försöker stänga locket när batteripaketet är felaktigt isatt finns det risk för skador på kameran.

SE

Uppladdning av batteripaketet

För kunder i USA och Canada

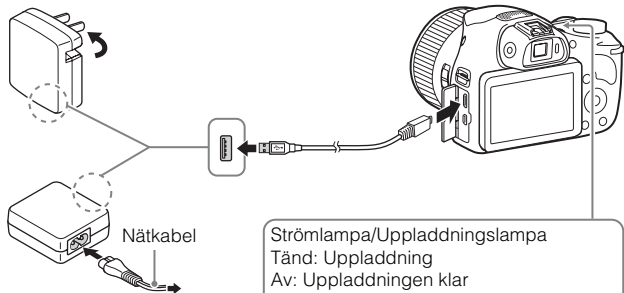

För kunder i andra länder
och områden än USA och
Canada

1 Anslut kameran till nätadaptern (medföljer) med hjälp av mikro-USB-kabeln (medföljer).

2 Anslut nätadaptern till ett vägguttag.

Strömlampa/uppladdningslampan lyser orange och uppladdningen startar.

- Stäng av kameran medan batteripaketet laddas upp.
- Det går att ladda upp batteripaketet även medan det fortfarande är delvis laddat.
- Om strömlampa/uppladdningslampan börjar blinka och uppladdningen inte är klar, så ta ut batteripaketet och sätt i det igen.

Anmärkningar

- Om strömlampan/uppladdningslampan på kameran börjar blinka medan nätadaptern är ansluten till vägguttaget betyder det att uppladdningen har avbrutits tillfälligt på grund av att temperaturen är utanför det rekommenderade området. När temperaturen kommit tillbaka inom det lämpliga området återupptas uppladdningen. Vi rekommenderar att batteripaketet laddas upp vid en omgivningstemperatur på 10 °C till 30 °C.
- Det kan hända att batteripaketet inte går att ladda upp på ett effektivt sätt om dess kontakter är smutsiga. Torka i så fall bort allt damm och all smuts från batteripaketets kontakt del med en mjuk duk eller en bomullspinne.
- Anslut nätadaptern (medföljer) till närmaste vägguttag. Om det skulle uppstå något problem medan nätadaptern används, så dra genast ut stickkontakten ur vägguttaget för att bryta strömtilförseln.
- Koppla loss nätadaptern från vägguttaget när uppladdningen är färdig.
- Var noga med att bara använda Sonys egna batteripaket, mikro-USB-kabel (medföljer) och nätadapter (medföljer).

■ Uppladdningstid (Full uppladdning)

Uppladdningstiden är ungefär 230 minuter när nätadaptern (medföljer) används.

Anmärkningar

- Ovanstående uppladdningstid gäller vid uppladdning av ett helt urladdat batteripaket vid en temperatur på 25 °C. Uppladdningen kan ta längre tid beroende på användningsförhållandena och andra faktorer.

■ Uppladdning genom att ansluta kameran till en dator

Batteripaketet går att ladda upp genom att ansluta kameran till en dator med hjälp av en mikro-USB-kabel.

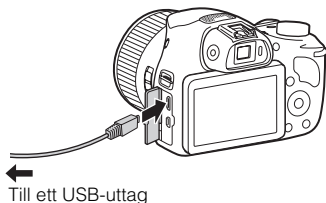

- Om man ansluter kameran till en dator medan den är påslagen laddas inte batteriet upp, men kameran drivs av ström från datorn vilket gör det möjligt att importera bilder till datorn utan att behöva oroa sig över att batteriströmmen tar slut.

Anmärkningar

- Observera följande vid uppladdning via en dator:
 - Om kameran ansluts till en bärbar dator som inte är ansluten till en strömkälla förbrukas datorns batteriström. Undvik att ladda upp batteripaketet under alltför lång tid.
 - Undvik att slå på, stänga av eller starta om datorn, eller väcka den från viloläge, när kameran är ansluten till den via USB. Det kan leda till fel på kameran. Koppla bort kameran från datorn innan du slår på, stänger av eller startar om datorn, eller väcker den från viloläge.
 - Vi kan inte garantera att uppladdning fungerar med en hembyggd eller ombyggd dator.

Batteribrukstid och antal bilder som går att lagra och spela upp

		Batteribrukstid	Antal bilder
Tagning (stillbilder)	Skärmen	Ca. 150 min.	Ca. 300 bilder
	Sökare	Ca. 190 min.	Ca. 380 bilder
Typisk filminspelning	Skärmen	Ca. 50 min.	—
	Sökare	Ca. 55 min.	—
Kontinuerlig filminspelning	Skärmen	Ca. 85 min.	—
	Sökare	Ca. 95 min.	—
Uppspelning (stillbilder)		Ca. 250 min.	Ca. 5000 bilder

Anmärkningar

- Ovanstående antal bilder gäller när batteripaketet är fullt uppladdat. Antalet bilder kan sjunka beroende på användningsförhållandena.
- Antalet bilder som går att lagra gäller vid tagning under följande förhållanden:
 - Ett Sony Memory Stick PRO Duo™ (Mark2)-minneskort (säljs separat) används.
 - Batteripaketet används vid en omgivningstemperatur på 25 °C.
 - Punkten [GPS På/Av] är inställd på [Av] (gäller endast DSC-HX400V)
 - Punkten [Visningskvalitet] är inställd på [Standard]

- Antalet bilder som anges vid ”Tagning (stillbilder)” är baserat på CIPA-standardens, och gäller vid tagning under följande förhållanden: (CIPA: Camera & Imaging Products Association)
 - Punkten DISP är inställd på [Visa all info].
 - Kameran tar en bild var 30:e sekund.
 - Zoomen växlar mellan W-sidan och T-sidan.
 - Blixten används för varannan bild.
 - Kameran slås på och stängs av efter var tionde bild.
- Antalet minuter för filminspelning är baserat på CIPA-standardens, och gäller vid inspelning under följande förhållanden:
 - [REK] Inspekningsinst.]: 60i 17M(FH)/50i 17M(FH).
 - Typisk filminspelning: Batteribrukstid baserad på upprepade inspelningsstart/stopp, zoomning, påslagning/avstängning, osv.
 - Kontinuerlig filminspelning: Batteribrukstid baserad på oavbruten inspelning tills gränsen (29 minuter) har uppnåtts, och därefter fortsatt inspelning genom att trycka på MOVIE-knappen igen. Övriga funktioner, som t.ex. zoomen, används inte.

■ Strömförsörjning

Det går att använda nätadaptern AC-UD10 (säljs separat) eller AC-UD11 (säljs separat) för att driva kameran under tagning och uppspelning.

Anmärkningar

- När den medföljande nätadaptern är ansluten till kameran, matas det ingen ström från nätadaptern till kameran under tagning eller uppspelning.

SE

Isättning av ett minneskort (säljs separat)

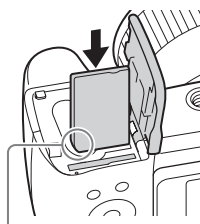
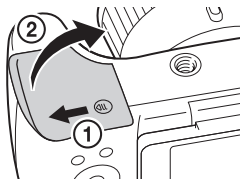

Kontrollera att det fasade hörnet är vänt på rätt håll.

1 Öppna locket.

2 Sätt i minneskortet (säljs separat).

- Se till att det fasade hörnet är vänt på det håll som visas i figuren, och stick sedan in minneskortet tills det klickar till på plats.

3 Stäng locket.

■ Minneskort som går att använda

	Minneskort	För stillbilder	För filmer
A	Memory Stick XC-HG Duo™	✓	✓
	Memory Stick PRO Duo™	✓	✓ (Endast Mark2)
	Memory Stick PRO-HG Duo™	✓	✓
B	Memory Stick Micro™ (M2)	✓	✓ (Endast Mark2)
C	SD-minneskort	✓	✓ (Klass 4 eller snabbare)
	SDHC-minneskort	✓	✓ (Klass 4 eller snabbare)
	SDXC-minneskort	✓	✓ (Klass 4 eller snabbare)
D	microSD-minneskort	✓	✓ (Klass 4 eller snabbare)
	microSDHC-minneskort	✓	✓ (Klass 4 eller snabbare)
	microSDXC-minneskort	✓	✓ (Klass 4 eller snabbare)

- I denna bruksanvisning benämns produkterna i tabellen gemensamt på följande sätt:

A: Memory Stick PRO Duo

B: Memory Stick Micro

C: SD-kort

D: microSD-minneskort

Anmärkningar

- Om du använder Memory Stick Micro-minneskort eller microSD-minneskort i den här kameran, så var noga med att även använda rätt sorts adapter.

■ För att ta ut minneskortet/batteripaketet

Minneskort: Tryck in minneskortet en gång för att ta ut det.

Batteripaket: Skjut batteriutmatningsspärren åt sidan. Var försiktig så att du inte tappar batteripaketet.

Anmärkningar

- Ta aldrig ut minneskortet eller batteripaketet medan åtkomstlampan (sidan 7) lyser. Det kan leda till att data på minneskortet blir skadade.

För att ställa klockan

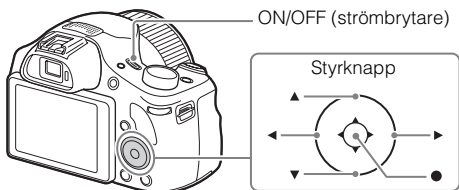

- 1 Tryck på ON/OFF-knappen (Strömbrytaren).
Datum- och klockinställningsskärmen tänds den allra första gången man slår på kameran.
 - Det kan ta en liten stund innan kameran slås på och går att använda.
- 2 Kontrollera att [Enter] är valt på skärmen, och tryck sedan på ● på styrknappen.
- 3 Välj önskad geografisk plats enligt anvisningarna på skärmen, och tryck sedan på ●.
- 4 Ställ in [Sommartid], [Datum/Tid] och [Datumformat], och tryck sedan på ●.
 - Vid inställning av punkten [Datum/Tid] är klockan 12 på natten 12:00 AM, och klockan 12 på dagen 12:00 PM.
- 5 Kontrollera att [Enter] är valt, och tryck sedan på ●.

Tagning av stillbilder/inspelning av filmer

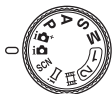
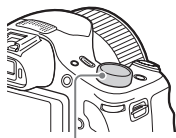

Lägesomkopplare

 : Intelligent auto

 : Film

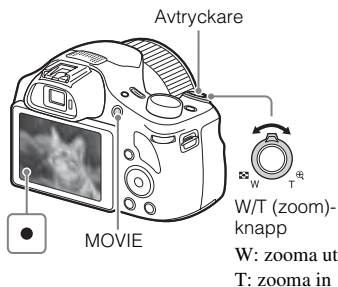

Tagning av stillbilder

- 1 Tryck ner avtryckaren halvvägs för att ställa in skärpan. När skärpan är inställd hörs ett pip och indikatorn ● tänds.
- 2 Tryck ner avtryckaren helt för att ta bilden.

SE

Inspelning av filmer

- 1 Tryck på MOVIE (film)-knappen för att starta inspelningen.
 - Använd W/T (zoom)-knappen för att zooma.
- 2 Tryck ner MOVIE-knappen en gång till för stoppa inspelningen.

Anmärkningar

- Dra inte upp blixten för hand. Detta kan orsaka fel.
- Om man zoomar medan man filmar kommer användningsljud från kameran med i inspelningen. Det kan även hända att ljudet av hur MOVIE-knappen används blir inspelat när filminspelningen avslutas.
- Det kan hända att tagningsområdet för panoramabilder sjunker beroende på motivet eller tagningssättet. Det kan innebära att den lagrade bilden blir mindre än 360 grader även om man ställer in [360°] för en panoramatagning.

SE
17

- Beträffande den möjliga kontinuerliga inspelningstiden för filmer, se ”Antal lagringsbara stillbilder och inspelningsbar tid för filmer” (sidan 28). När filminspelningen avbryts går det att starta om inspelningen genom att trycka på MOVIE-knappen igen. Det kan hända att inspelningen avbryts på grund av omgivningstemperaturen för att skydda kameran.

Uppspelning av bilder

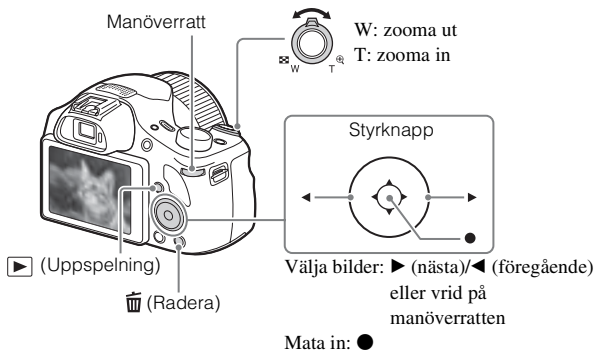

1 Tryck på ► (Uppspelning)-knappen.

- Om det finns bilder på minneskortet som är tagna med en annan kamera och man spelar upp dem på den här kameran, tänds en registreringsskärm för datafilen.

■ För att se nästa/föregående bild

Välj en bild genom att trycka på ► (nästa)/◄ (föregående) på styrknappen. Tryck på ● i mitten på styrknappen för att spela upp filmer.

■ För att radera en bild

- 1 Tryck på ☒ (Radera)-knappen.
- 2 Välj [Radera] med ▲ på styrknappen, och tryck sedan på ●.

■ För att återgå till att ta bilder

^{SE} Tryck ner avtryckaren halvvägs.

Introduktion av övriga funktioner

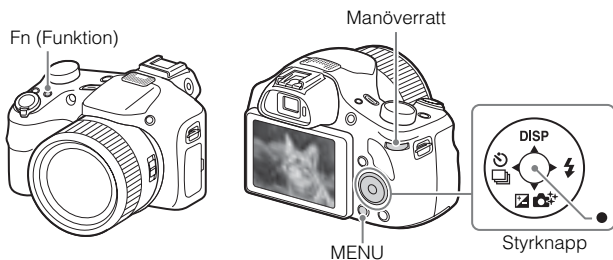

■ Styrknapp

DISP (Visa innehåll): Används för att ändra vad som ska visas på skärmen.

/ (Matningsläge): Används för att växla mellan olika tagningsmetoder, som t.ex. enbildstagnning, kontinuerlig tagning eller gaffling.

(Expon.kompens.): Används för att kompensera exponeringen och ljusstyrkan för hela bilden.

(Fotokreativitet): Gör det möjligt att styra kameran på ett intuitivt sätt för att ta kreativa bilder så lätt som möjligt.

(Blixtläge): Används för att välja blixtläge för stillbilder.

(Lås på AF): Kameran följer automatiskt motivet och håller skärpan inställd hela tiden, även när motivet rör sig.

SE

■ Fn (Funktion)-knapp

Gör det möjligt att registrera upp till 12 funktioner som man använder ofta, och sedan ställa in de funktionerna igen under tagning.







- 1 Tryck på Fn (Funktion)-knappen.
- 2 Välj önskad funktion genom att trycka på / / / på styrknappen.
- 3 Välj inställningsvärde genom att vrida på manöverratten.





■ Manöverratt

Det går att omedelbart gå över till lämpliga inställningar för varje tagningsläge helt enkelt genom att vrida på manöverratten.

Menypunkter

(Kamerainst.)

 Bildstorlek	Används för att ställa in storleken för stillbilder.
 Aspekt	Används för att ställa in bildförhållandet för stillbilder.
 Kvalitet	Används för att ställa in bildkvaliteten för stillbilder.
Panorama: Storlek	Används för att ställa in storleken för panoramabilder.
Panorama: Riktning	Används för att ställa in tagningsriktningen för panoramabilder.
 Filformat	Används för att välja filformat för filmer.
 Inspelningsinst.	Används för att välja bildruteformat för filmer som spelas in.
Matningsläge	Används för att ställa in matningsläget, t.ex. för kontinuerlig tagning.
Blixtläge	Används för att ställa in blixten.
Blixtkompensering	Används för att ställa in blixstens intensitet.
Rödögereducering	Används för att minska risken för röda ögon i bilden när blixten används.
Fokusområde	Används för att ställa in vilket område som skärpan ska ställas in på.
 AF-belysning	Används för att ställa in autofokuslampan som är en hjälpbelysning för att ställa in skärpan för mörka scener.
Expon.kompens.	Används för att kompensera ljusstyrkan för hela bilden.
ISO	Används för att justera ljuskänsligheten.
Mätmetod	Används för att ställa in hur kameran ska bestämma vilken del av motivet som ska mätas för exponeringsinställningen.
Vitbalans	Används för att justera färgtonerna i bilden.
DRO/Auto HDR	Används för att automatiskt kompensera för ljusstyrkan och kontrasten.
Kreativa inst.	Används för att välja önskad bildbehandlingsmetod.

Bildeffekt	Används för att välja önskat effektfiler för att skapa ett mer imponerande och konstnärligt intryck.
Fokusförstoring	Används för att förstora bilden före tagningen så att det går att kontrollera skärpan mer noggrant.
 Hög-ISO brusred	Används för att ställa in brusreducering för högkänslighetstagning.
Lås på AF	Används för att slå på funktionen för att följa ett motiv och hålla skärpan inställd på det.
Leende/Ans.avkän.	Används för att upptäcka ansikten och justera olika inställningar automatiskt. Används för att ställa in kameran så att slutaren automatiskt utlöses när ett leende upptäcks.
 Försköningsikon	Används för att ställa in försköningseffekten och effektinivån.
 Auto. inramning	Används för att analysera scenen vid tagning av bilder på ansikten, närbilder, eller motiv som följs med hjälp av Lås på AF-funktionen, och sedan automatiskt beskära bilden och spara ytterligare ett exemplar av bilden med vad kameran bedömer vara en mer imponerad bildkomposition.
Scenval	Används för att välja olika förinställningar för olika sorters scenförhållanden.
Film	Används för att välja tagningssätt i förhållande till motivet eller önskad effekt.
 SteadyShot	Används för att slå på SteadyShot-funktionen för filminspelning.
 Aut. lång. slutare	Används för att ställa in funktionen för automatisk justering av slutartiden i förhållande till den omgivande ljusstyrkan i filminspelningsläget.
Ref.nivå för mikrofon	Används för att ställa in referensnivån för mikrofonen vid filminspelning.
Reducera vindbrus	Används för att minska ljudet av blåst under filminspelning.
Fotograferingstips	Används för att tända listan över tagningstips.
Minne	Används för att lagra önskade lägen och kamerainställningar i minnet.

(Anpassade inställningar)

 MF-hjälp	Används för att se en förstord bild när skärpan ställs in för hand.
Tid för fokusförst.	Används för att ställa in hur länge bilden ska visas i förstord form.
Rutnät	Används för att tända ett rutnät på skärmen som gör det lättare att anpassa bilden efter motivets struktur.
Snabbgranskning	Används för att ställa in om den tagna bilden automatiskt ska visas på skärmen för granskning efter tagningen.
Konturframhäv.nivå	Används för att framhäva konturerna för de områden som skärpan är inställd på med en viss färg när skärpan ställs in för hand.
Konturframhäv.färg	Används för att välja färg för konturframhävningfunktionen.
Expon.inställ.guide	Används för att ställa in vilken guide som ska visas när exponeringsvärdena ändras på tagningsskärmen.
Zoominställning	Används för att ställa in om klarbildszoom och digital zoom ska användas vid zoomning.
FINDER/MONITOR	Används för att ställa in metoden för att växla mellan sökaren och LCD-skärmen.
 Skriv datum	Används för att ställa in om tagningsdatumet ska läggas på för stillbilder.
Inst. funktionsmeny	Används för att skraddarsy funktionerna som visas när man trycker på Fn (Funktion)-knappen.
Specialknappinst.	Används för att ställa in önskad funktion för knappen.
MOVIE-knapp	Används för att ställa in om MOVIE-knappen alltid ska vara aktiverad eller ej.

(Trådlös)

Skicka t. Smartph.	Används för att överföra bilder att visa på en smartphone.
Skicka till dator	Används för att säkerhetskopiera bilder genom att överföra dem till en nätverksansluten dator.

Visa på TV	Används för att spela upp bilder på en nätverksansluten TV.
One-touch(NFC)	Används för att ställa in en applikation för One-touch (NFC). Sedan går det att starta den applikationen helt enkelt genom att röra vid kameran med en NFC-klar smartphone.
Flygplansläge	Används för att stänga av kamerans trådlösa kommunikationsfunktioner och GPS-funktioner.
Tryck på WPS	Används för att registrera en åtkomstpunkt i kameran helt enkelt genom att trycka på WPS-knappen.
Inst. åtkomstpunkt	Används för att registrera en åtkomstpunkt manuellt.
Red. enhetsnamn	Används för att ändra enhetsnamnet under Wi-Fi Direct, osv.
Visa MAC-adress	Används för att se kamerans MAC-adress.
Årst. SSID/lösen	Används för att återställa SSID-koden och lösenordet för smartphone-anslutningen.
Återst. nätverksinst.	Används för att återställa alla nätverksanslutningar.

(Program)

SE

Programlista	Används för att tända applikationslistan. Sedan kan du välja den applikation du vill använda.
Introduktion	Används för att se användningsinstruktioner för applikationen.

(Uppspelning)

Radera	Används för att radera en bild.
Visningssätt	Används för att välja hur bilder ska grupperas för uppspelning.
Indexvisning	Används för att se flera bilder på en gång.
Bildspel	Används för att spela upp ett bildspel.
Rotera	Används för att vrida runt bilden.
 Förstora	Används för att förstora uppspelningsbilden.

Uppspel. 4K-stillbild	Används för att mata ut stillbilder med 4K-upplösning till en HDMI-ansluten TV med stöd för 4K.
Skydda	Används för att skydda bilder.
Injus av rörelsevideo	Används för att ställa in visningsintervallet när man följer ett motiv med hjälp av [Rörelsevideo], där följningen av motivets rörelser visas under filmuppspelning.
Markera utskrift	Används för att markera stillbilder för utskrift.

(Installation)

Skärmljusstyrka	Används för att ställa in skärmens ljusstyrka.
Volyminställning	Används för att ställa in volymen vid filmuppspelning.
Ljudsignaler	Används för att ställa in kamerans funktionsljud.
GPS-inställningar (gäller endast DSC-HX400V)	Används för att ställa in GPS-funktionen.
Överföringsinställn.	Används för att ställa in kamerans uppladdningsfunktion när man använder ett Eye-Fi-kort.
Brickmeny	Används för att ställa in om brickmenyn ska visas varje gång man trycker på MENU-knappen.
Guide för lägesratt	Används för att tända och släcka guiden för lägesomkopplaren (förklaringar av de olika tagningslägena).
Visningskvalitet	Används för att ställa in visningskvaliteten.
Starttid f. energiläge	Används för att ställa in tiden tills kameran automatiskt stängs av.
PAL/NTSC-väljare (gäller endast 1080 50i-kompatibla modeller)	Gör det möjligt att spela in filmer i ett annat TV-format.
Demoläge	Används för att slå på/stänga av demonstration av filmuppspelning.

HDMI-upplösning	Används för att ställa in upplösningen när kameran är ansluten till en HDMI-TV.
KONTR. FÖR HDMI	Används för att styra kameran från en TV med stöd för BRAVIA™ Sync.
USB-anslutning	Används för att ställa in USB-anslutningsmetoden.
USB LUN-inställn.	Används för att öka kompatibiliteten genom att begränsa funktionerna vid USB-anslutning.
USB-strömförsörjn.	Används för att ställa in om kameran ska matas med ström eller ej vid USB-anslutning.
 Språk	Används för att välja språk.
Datum/klockinst	Används för att ställa in datum, klockslag och sommartid.
Områdesinställning	Används för att ställa in var kameran används.
Formatera	Används för att formatera minneskortet.
Filnummer	Används för att ställa in hur filerna för stillbilder och filmer ska numreras.
Välj lagringsmapp	Används för att byta mapp för lagring av bilder.
Ny mapp	Används för att skapa en ny mapp för lagring av stillbilder och filmer (MP4).
Mappnamnsformat	Används för att ställa in mappnamnet för stillbilder.
Återställ bilddatabas	Används för att återställa bilddatabasfilen och göra det möjligt att lagra och spela upp bilder.
Visa mediainfo.	Används för att se den återstående möjliga inspelningstiden för filmer respektive det återstående antalet stillbilder som går att lagra på minneskortet.
Version	Används för att se kamerans mjukvaruversion.
Återställ inställning	Används för att återställa inställningarna till standardinställningarna.

SE

Funktioner i PlayMemories Home™

Med hjälp av programmet PlayMemories Home går det att importera stillbilder till en dator för att använda dem på olika sätt. PlayMemories Home krävs även för att importera AVCHD-filmer till datorn.



Importera bilder från
kameran



Spela upp
importerade bilder



I Windows går det även att använda följande
funktioner:

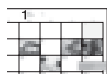

Visa bilder på
en kalender



Skapa
filmskivor



Ladda upp bilder
till nättjänster

Dela bilder på
PlayMemories Online™



Anmärkningar

- Internet-anslutning krävs för att installera PlayMemories Home.
- Internet-anslutning krävs för att kunna använda PlayMemories Online och andra nättjänster. Det kan hända att PlayMemories Online eller andra nättjänster inte går att använda i vissa länder eller områden.
- Mjukvara för Mac går att ladda ner från följande webbadress:
<http://www.sony.co.jp/imsoft/Mac/>
- Om programmet PMB (Picture Motion Browser), som medföljde kameramodeller fram till 2011, redan finns installerat på datorn, kommer det att skrivas över när PlayMemories Home installeras. Använd PlayMemories Home, som är efterföljaren till PMB.

■ Systemkrav

Systemkraven för mjukvaran hittar du på följande webbsida:
www.sony.net/pcenv/



■ För att installera PlayMemories Home på en dator

1 Öppna Internetläsaren på din dator, gå till följande webbsida, och installera sedan PlayMemories Home.



www.sony.net/pm/

- För närmare detaljer om PlayMemories Home, se följande supportsida för PlayMemories Home (endast på engelska):
<http://www.sony.co.jp/pmh-se/>
- När installationen är klar startar PlayMemories Home.

2 Anslut kameran till datorn med hjälp av mikro-USB-kabeln (medföljer).

- Slå på kameran.
 - Det kan hända att nya funktioner installeras i PlayMemories Home.
Anslut därför kameran till datorn även om PlayMemories Home redan är installerat på datorn.
-

Anmärkningar

- Koppla inte loss mikro-USB-kabeln (medföljer) från kameran medan användningsskärmen eller åtkomstskärmen visas. Då kan data bli skadade.
- För att koppla bort kameran från datorn klickar man på  i aktivitetsfältet, och därefter på  (bortkopplingsikonen). I Windows Vista klickar man på  i aktivitetsfältet.

SE

För att lägga till ytterligare funktioner i kameran

Det går att lägga till önskade funktioner i kameran genom att ansluta till webbsidan för applikationsnedladdning  (PlayMemories Camera Apps™) via Internet.

<http://www.sony.net/pmca>

- När en applikation har installerats går det att starta den applikationen genom att röra vid N-märket på kameran med en NFC-klar Android-smartphone, med hjälp av [One-touch(NFC)]-funktionen.

Antal lagringsbara stillbilder och inspelningsbar tid för filmer

Antalet lagringsbara stillbilder och den inspelningsbara tiden kan variera beroende på tagningsförhållandena och minneskortet.

■ Stillbilder

 Bildstorlek]: L: 20M

När punkten  Aspekt] är inställd på [4:3]*

	Kapacitet	2 GB
Kvalitet		
Standard		295 bilder
Fin		200 bilder

* När punkten  Aspekt] är inställd på något annat än [4:3] går det att lagra fler bilder än vad som anges ovan.

■ Filmer

I nedanstående tabell anges den ungefärliga maximala inspelningstiden. Detta är den sammanlagda tiden för samtliga filmfiler. Det går att spela in oavbrutet i ungefär 29 minuter (begränsat av produktens specifikationer). Den maximala kontinuerliga inspelningstiden för filmer i MP4 (12M)-format är ungefär 15 minuter (begränsat av en maximal filstorlek på 2 GB).

(h (timmar), m (minuter))

Inspelningsinst.	Kapacitet 2 GB
60i 24M(FX)/50i 24M(FX)	10 m
60i 17M(FH)/50i 17M(FH)	10 m
60p 28M(PS)/50p 28M(PS)	9 m
24p 24M(FX)/25p 24M(FX)	10 m
24p 17M(FH)/25p 17M(FH)	10 m
1440×1080 12M	15 m
VGA 3M	1 h 10 m

- Den inspelningsbara tiden för filmer varierar eftersom den här kameran spelar in med variabelt bittal (VBR), som gör att bildkvaliteten automatiskt justeras i förhållande till scenen som spelas in. När man filmar motiv som rör sig snabbt blir bilden tydligare, men samtidigt blir den inspelningsbara tiden kortare eftersom det går åt mer minne för inspelningen.

Den inspelningsbara tiden varierar även beroende på tagningsförhållandena, motivet, samt inställningarna för bildkvalitet och bildstorlek.

SE

Att observera när kameran används

Funktioner som är inbyggda i kameran

- Den här bruksanvisningen beskriver 1080 60i-kompatibla apparater och 1080 50i-kompatibla apparater.
 - Kontrollera modellnamnet på din kamera för att se om den har stöd för GPS-funktioner.
GPS-kompatibel: DSC-HX400V
Inte GPS-kompatibel: DSC-HX400
 - Se efter om kameran är 1080 60i-kompatibel eller 1080 50i-kompatibel genom att kontrollera vilket av följande märken som sitter på undersidan av kameran.
1080 60i-kompatibel enhet: 60i
1080 50i-kompatibel enhet: 50i
- Den här kameran är kompatibel med filmer i 1080 60p- eller 50p-format. Till skillnad från tidigare vanliga kameramodeller som använt en interlace-metod för att lagra bilder, använder den här kameran en progressiv metod. Det ger bättre upplösning, och jämnare och mer naturtrogna bilder.
- Ställ in punkten [Flygplansläge] på [På] ombord på flygplan.

Angående GPS-kompatibla apparater (gäller endast DSC-HX400V)

- Använd GPS i enlighet med gällande bestämmelser i det land och det område där du befinner dig.
- Om du inte vill lagra platsinformation, så ställ in [GPS På/Av] på [Av].

Angående användning och skötsel

Hantera kameran varsamt, och undvik att ta isär eller modifiera den, eller utsätta den för slag eller stötar, t.ex. genom att hamra eller trampa på den eller genom att tappa den. Var speciellt försiktig med objektivet.

ZEISS-objektivet

Den här kameran är utrustad med ett ZEISS-objektiv som ger skarpa bilder med utmärkt kontrast. Objektivet i den här kameran är tillverkat enligt ett kvalitetsgarantisystem som godkänts av ZEISS och motsvarar kvalitetsstandarden hos ZEISS i Tyskland.

Att observera vid tagning/uppspelning

- Gör först en provtagning för att kontrollera att kameran fungerar som den ska innan du börjar med den verkliga tagningen.
- Kameran är varken dammtät, stänksäker eller vattentät.
- Rikta aldrig kameran mot solen eller annan stark belysning. Det kan leda till fel på kameran.
- Om det skulle bildas kondens så vänta tills den avdunstat innan du använder kameran.
- Undvik att skaka eller stöta till kameran. Det kan leda till fel på kameran så att det inte går att lagra fler bilder. Det kan även hända att lagringsmediet blir oanvändbart eller att bilddata blir förstörda.

Undvik att använda/förvara kameran på följande ställen

- På väldigt varma, kalla eller fuktiga ställen
På ställen som t.ex. i en bil som står parkerad i solen kan kamerahuset bli deformerat, vilket i sin tur kan leda till fel på kameran.
- Rakt i solen eller nära ett element
Kamerahuset kan bli missfärgat eller deformerat, vilket i sin tur kan leda till fel på kameran.
- På platser där det skakar eller vibrerar
- I närheten av platser där det alstras starka radiovågor, radioaktiv strålning eller starka magnetfält
På sådana ställen kan det hända att kameran inte kan lagra eller spela upp bilder ordentligt.
- På sandiga eller dammiga ställen
Var försiktig så att det inte kommer in sand eller damm i kameran. Det kan leda till fel på kameran som eventuellt inte går att reparera.

Att observera angående skärmen, den elektroniska sökaren och objektivet

- Skärmen och den elektroniska sökaren är tillverkade med extrem högprecisionsteknik, vilket gör att minst 99,99% av bildpunkterna är praktiskt användbara. Det kan trots allt förekomma små punkter som alltid är svarta eller alltid lyser (vitt, rött, blått eller grönt) på skärmen och i den elektroniska sökaren. Sådana punkter är normala för tillverkningsprocessen och påverkar inte bilderna som lagras på något sätt.
- Var försiktig så att du inte kommer i kläm med fingrarna eller att några andra föremål fastnar i objektivet när det rör sig.

Att observera angående blixten

- Håll aldrig i blixten när du bär omkring kameran och undvik att trycka onödigt hårt på den.
- Om det kommer in vatten, damm eller sand i blixten när den är uppfälld finns det risk för funktionsfel.
- Var försiktig så att inte fingrarna kommer i vägen när du trycker ner blixten.

Angående kamerans temperatur

Det kan hända att kameran och batteriet blir varma när kameran används länge i taget, men det är inget fel.

Angående överhettningsskyddet

Beroende på kamerans och batteripaketets temperatur kan det hända att det inte går att filma eller att kameran plötsligt stängs av automatiskt för att skydda den.

Det visas ett meddelande på skärmen innan kameran stängs av eller när det inte går att filma längre. Låt i så fall kameran ligga avstängd tills kameran och batteripaketet har svalnat. Om man slår på kameran innan kameran och batteripaketet har hunnit svalna tillräckligt, kan det hända att kameran stängs av igen eller att det inte går att filma.

Angående uppladdning av batteripaketet

- När man laddar upp ett batteripaket som inte har använts på länge kan det hända att det inte går att ladda upp till full kapacitet.
Det beror på batteriegenskaperna. Ladda upp batteripaketet igen.
- Batterier som inte har använts på över ett år kan ha försämrad kapacitet.

Att observera angående upphovsrätt

TV-program, filmer, videokassetter och annat material kan vara upphovsrättskyddat. Oauktoriserad inspelning av sådant material kan strida mot gällande upphovsrättslagar.

Ingen garanti för skadat material eller misslyckade inspelningar

Sony lämnar ingen garanti ifall en inspelning misslyckats eller inte gick att utföra, eller om inspelat material blivit skadat på grund av fel på kameran, lagringsmediet, osv.

Rengöring av kamerans yta

Rengör kamerans yta med en mjuk duk som fuktats med vatten, och torka sedan av ytan igen med en torr duk. För att undvika skador på ytfinishen och höljet:

- Utsätt inte kameran för kemikalier som thinner, bensin, alkohol, engångstrasor, insektsmedel, solskyddsmedel eller insekticider.

Underhåll av skärmen

- Om det kommer handkräm eller fuktmedel på skärmen kan ytskiktet lösas upp.
Om det skulle komma några sådana ämnen på skärmen så torka genast bort dem.
- Undvik att torka alltför hårt med pappersservetter eller liknande, eftersom det kan leda till skador på ytskiktet.
- Om det fastnar fingeravtryck eller smuts på skärmen rekommenderar vi att du först försiktigt tar bort smutsen och sedan torkar rent skärmen med en mjuk duk.

Att observera angående trådlösa nätverk

Vi påtar oss inget ansvar för eventuella skador som beror på oauktoriserad åtkomst eller användning av destinationer som är lagrade i kameran, till följd av förlust eller stöld.

Tekniska data

Kamera

[System]

Bildanordning: 7,82 mm (1/2,3 tum)

Exmor R™ CMOS-sensor

Totalt antal bildpunkter på kameran:

Ca. 21,1 Megapixelar

Praktiskt användbart antal bildpunkter på kameran:

Ca. 20,4 Megapixelar

Objektiv: ZEISS Vario-Sonnar T* 50x zoomobjektiv

f = 4,3 mm – 215 mm (motsvarar

24 mm – 1 200 mm (för en kamera för 35 mm film))

F2,8 (W) – F6,3 (T)

Medan man filmar (16:9):

26,5 mm – 1 325 mm^{*1}

Vid filminspelning (4:3):

32,5 mm – 1 625 mm^{*1}

^{*1} När punkten [] SteadyShot] är inställd på [Standard]

Filterdiameter: 55 mm

SteadyShot: Optisk

Filformat:

Stillbilder: JPEG-kompatibla

(DCF, Exif, MPF Baseline),

DPOF-kompatibla

Filmer (AVCHD-format):

AVCHD-format Ver. 2.0-

kompatibel

Bild: MPEG-4 AVC/H.264

Ljud: Dolby Digital 2 kanaler,

utrustad med Dolby Digital Stereo

Creator

• Tillverkad under licens från

Dolby Laboratories.

Filmer (MP4-format):

Bild: MPEG-4 AVC/H.264

Ljud: MPEG-4 AAC-LC 2 kanaler

Lagringsmedium: Memory Stick PRO

Duo-minneskort, Memory Stick

Micro-minneskort, SD-kort,

microSD-minneskort

Blixt: Blixtens räckvidd (med ISO-

känsligheten (rekommenderat

exponeringsindex) inställd på

Auto):

Ca. 0,5 m till 8,5 m (W)/

Ca. 2,4 m till 3,5 m (T)

[In- och utgångar]

HDMI-uttag: HDMI-mikrouttag

Multi/mikro-USB-terminal*:

USB-kommunikation

USB-kommunikation: Hi-Speed USB

(USB 2.0)

* För anslutning av mikro-USB-kompatibla apparater.

[Sökare]

Typ: Elektronisk sökare

Totalt antal bildpunkter:

Motsvarande 201 600 bildpunkter

Bildtäckning: 100%

[Skärmen]

LCD-skärm:

7,5 cm (3,0 tum) TFT-skärm

Totalt antal bildpunkter:

921 600 bildpunkter

SE

[Strömförsörjning, allmänt]

Strömkälla: Återuppladdningsbart
batteripaket NP-BX1, 3,6 V
Nätadaptern AC-UB10C/UB10D,
5 V

Effektförbrukning:

Ca. 1,4 W (under tagning med
LCD-skärmen)

Ca. 1,1 W (under tagning med
sökaren)

Användningstemperatur:

0 °C till 40 °C

Förvaringstemperatur:

-20 °C till +60 °C

Ytermått (enligt CIPA):

129,6 mm × 93,2 mm × 103,2 mm
(B/H/D)

Vikt (enligt CIPA) (ca.):

660 g (inklusive NP-BX1-
batteripaket, Memory Stick PRO
Duo-minneskort)

Mikrofon: Stereo

Högtalare: Mono

Exif Print: Kompatibel

PRINT Image Matching III:

Kompatibel

[Trådlöst nätverk]

Stödd standard: IEEE 802.11 b/g/n

Frekvens: 2,4 GHz

Stödda säkerhetsprotokoll: WEP/
WPA-PSK/WPA2-PSK

Konfigurationsmetod: WPS (Wi-Fi
Protected Setup) / manuell

Åtkomstmetod: Infrastrukturläge

NFC: NFC Forum Type 3 Tag-
kompatibel

Nätadapter AC-UB10C/UB10D

Strömkrav: 100 V till 240 V

växelström, 50 Hz/60 Hz, 70 mA

Utspänning: 5 V likström, 0,5 A

Användningstemperatur:

0 °C till 40 °C

Förvaringstemperatur:

-20 °C till +60 °C

Ytermått (ca.):

50 mm × 22 mm × 54 mm (B/H/D)

Återuppladdningsbart batteripaket NP-BX1

Batterityp: Litiumjonbatteri

Maximal spänning: 4,2 V likström

Märkspänning: 3,6 V likström

Max. laddningsspänning:

4,2 V likström

Max. laddningsström: 1,89 A

Kapacitet: 4,5 Wh (1 240 mAh)

Rätt till ändringar i utformning och
specifikationer förbehålles.

Varumärken

- Memory Stick och  är varumärken eller registrerade varumärken som tillhör Sony Corporation.
- "AVCHD Progressive" och "AVCHD Progressive"-logotypen är varumärken för Panasonic Corporation och Sony Corporation.
- Dolby och dubbel-D-symbolen är varumärken för Dolby Laboratories.
- Beteckningarna HDMI och HDMI High-Definition Multimedia Interface, samt HDMI-logotypen är varumärken eller registrerade varumärken för HDMI Licensing LLC i USA och andra länder.
- Windows och Windows Vista är registrerade varumärken för Microsoft Corporation i USA och/eller andra länder.
- Mac är ett registrerat varumärke för Apple Inc. i USA och andra länder.
- iOS är ett registrerat varumärke eller varumärke för Cisco Systems, Inc.
- iPhone och iPad är registrerade varumärken för Apple Inc. i USA och andra länder.
- SDXC-logotypen är ett varumärke för SD-3C, LLC.
- Android och Google Play är varumärken för Google Inc.
- Wi-Fi, Wi-Fi-logon och Wi-Fi PROTECTED SET-UP är registrerade varumärken för Wi-Fi Alliance.
- N-märket är ett varumärke eller registrerat varumärke för NFC Forum, Inc. i USA och andra länder.
- DLNA och DLNA CERTIFIED är varumärken för Digital Living Network Alliance.

- Facebook och "f"-logotypen är varumärken eller registrerade varumärken för Facebook, Inc.
- YouTube och YouTube-logotypen är varumärken eller registrerade varumärken för Google Inc.
- Eye-Fi är ett varumärke för Eye-Fi, Inc.
- Även alla andra system- och produktnamn som omnämns i denna bruksanvisning är i regel varumärken eller registrerade varumärken för respektive utvecklare eller tillverkare. Symbolerna TM och ® har dock i regel utelämnats i denna bruksanvisning.



LITHIUM ION



Ytterligare information om denna produkt och svar på vanliga frågor hittar du på vår kundtjänsts webbsida.

<http://www.sony.net/>

SE

Lisätietojen saaminen kamerasta ("Käyttöopas")



Käyttöopas on online-käyttöopas. Siinä on yksityiskohtaisempia tietoja kameran lukuisista toiminnoista.

- ① Siirry Sony-tukisivulle.
<http://www.sony.net/SonyInfo/Support/>
- ② Valitse maa tai alue.
- ③ Etsi tukisivulta kamerasi mallinimeä.
 - Katso mallinimi kameran pohjasta.

Oppaan tarkasteleminen

Kamerassa on sisäänrakennettu käyttöopas.

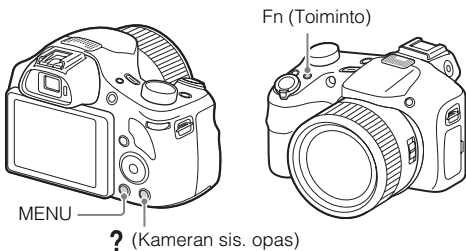

Kameran sis. opas

Kamera näyttää MENU-/Fn (Toiminto) -kohteiden ja asetusarvojen selitykset.

- ① Paina MENU-painiketta tai Fn (Toiminto) -painiketta.
- ② Valitse haluamasi kohde ja paina sitten ? (Kameran sis. opas) -painiketta.

Kuvausvihje

Kamera näyttää kuvausvihjeitä valittua kuvaustilaa varten.

- ① Paina ? (Kameran sis. opas) -painiketta kuvaustilassa.
- ② Valitse haluamasi kuvausvihje ja paina sitten ohjauspainikkeessa ●.

Kuvausvihje näytetään.

- Voit vierittää näyttöä painamalla ▲/▼ ja vaihtaa kuvausvihjetä painamalla ◀/▶.

VAROITUS

Suojaa laite sateelta ja kosteudelta tulipalo- ja sähköiskuvaaran pienentämiseksi.

TÄRKEITÄ TURVALLISUUSOHJEITA – SÄILYÄ NÄMÄ OHJEET VAARA NOUDATA NÄITÄ OHJEITA HUOLELLISESTI TULIPALON TAI SÄHKÖISKUN VAARAN PIENENTÄMISEKSI.

VAROITUS

| Akku

Epäasiallinen käsittely saattaa vahingoittaa akkua, minkä seurauksena voi olla tulipalo tai palovammoja. Huomioi seuraavat varoitukset.

- Akkua ei saa purkaa.
- Akkua ei saa murskata eikä siihen saa kohdistaa iskuja. Älä lyö akkua vasaralla, pudota sitä tai astu sen päälle.
- Akku on suojattava oikosuluilta. Suojaa akun navat siten, että ne eivät pääse kosketuksiin metalliesineiden kanssa.
- Akku on säilytettävä alle 60 °C:n lämpötilassa. Akku on suojattava suoralta auringonvalolta. Akkua ei saa jättää autoon, joka on pysäköity aurinkoon.
- Akkua ei saa hävittää polttamalla.
- Älä käsittele vahingoittuneita tai vuotavia litium-ioniakkuja.
- Lataa akku käyttämällä alkuperäistä Sony-akkulaturia tai muuta sopivaa laturia.
- Säilytä akku poissa pienten lasten ulottuvilta.
- Säilytettävä kuivassa paikassa.
- Vaihda vain samanlaisen akkuun tai Sonyn suosittelemaan vastaavaan tuotteeseen.
- Hävitä käytetyt akut viipymättä ohjeissa kuvatulla tavalla.

| Verkkoalaite

Käytä lähellä olevaa pistorasiaa verkkolaitetta käytettäessä. Irrota verkkoalaite pistorasiasta välittömästi, jos laitteen käytön aikana ilmenee toimintahäiriöitä.

Euroopassa oleville asiakkaille

Ilmoitus EU-maiden asiakkaille

Valmistaja: Sony Corporation, 1-7-1 Konan Minato-ku Tokyo, 108-0075, Japani
EU vaatimusten mukaisuus: Sony Deutschland GmbH, Hedelfinger Strasse 61, 70327
Stuttgart, Saksa



Sony Corporation vakuuttaa täten, että tämä laitteisto on direktiivin 1999/5/EY oleellisten vaatimusten ja muiden ehtojen mukainen. Halutessasi lisätietoja, käy osoitteessa:
<http://www.compliance.sony.de/>

Huomautus

Jos staattinen sähkö tai sähkömagneettinen kenttä aiheuttaa tiedonsiirron keskeytymisen (epäonnistumisen), käynnistä sovellusohjelma uudelleen tai irrota tiedonsiirtokaapeli (esimerkiksi USB-kaapeli) ja kytke se uudelleen.

Tämä tuote on testattu ja sen on todettu olevan EMC-määräyksen raja-arvojen mukainen käytettäessä liitäntäkaapelia, jonka pituus on alle 3 metriä.

Tietyntäajuiset sähkömagneettiset kentät voivat vaikuttaa tämän kameran kuvaan ja ääneen.

I Käytöstä poistettujen paristojen ja sähkö- ja elektroniikkalaitteiden hävitys (koskee Euroopan unionia sekä muita Euroopan maita, joissa on erillisiä keräysjärjestelmiä).



Tämä symboli laitteessa, paristossa tai pakkauksessa tarkoittaa, ettei laitetta ja paristoa lasketa normaaliksi kotitalousjätteeksi.

Tietyissä paristoissa tätä symbolia voidaan käyttää yhdessä kemikaalia ilmaisevan symbolin kanssa. Paristoon on lisätty kemikaaleja elohopea (Hg) ja lyijyä (Pb) ilmaisevat symbolit, jos paristo sisältää enemmän kuin 0,0005 % elohopeaa tai enemmän kuin 0,004 % lyijyä.

Varmistamalla, että nämä laitteet ja paristot poistetaan käytöstä asiaan kuuluvalla tavalla, autat estämään mahdollisia negatiivisia vaikutuksia luonnolle ja ihmisten terveydelle, joita näiden tuotteiden väärä hävittäminen saattaa aiheuttaa. Materiaalien kierrätys auttaa säästämään luonnonvaroja.

Mikäli tuotteen turvallisuus, suorituskyky tai tietojen säilyminen vaatii että paristo on kiinteästi kytketty laitteeseen, tulee pariston vaihto suorittaa valtuutetun huollon toimesta. Jotta varmistetaan, että käytöstä poistettu paristo käsitellään asianmukaisesti, tulee nämä tuotteet viedä käytöstä poistettujen sähkö- ja elektroniikkalaitteiden kierrätyksestä huolehtivaan vastaanotopisteeseen.

Muiden paristojen osalta tarkista käyttöohjeesta miten paristo poistetaan tuotteesta turvallisesti. Toimita käytöstä poistettu paristo paristojen kierrätyksestä huolehtivaan vastaanotopisteeseen.

Lisätietoja tuotteiden ja paristojen kierrätyksestä saa paikallisilta viranomaisilta, jäteyhityistä tai liikkeestä, josta tuote tai paristo on ostettu.

Mukana tulleiden varusteiden tarkastaminen

FI





Sulkeissa oleva numero osoittaa kappalemäärän.

- Kamera (1)
- Ladattava akku NP-BX1 (1)
- Micro USB -kaapeli (1)
- Verkkolaite AC-UB10C/UB10D (1)
- Verkkovirtajohto (ei mukana Yhdysvalloissa ja Kanadassa) (1)
- Olkahihna (1)
- Objektiivinsuojus (1)
- Kengän suojus (1) (kiinnitetty kameraan)
- Käyttöopas (tämä opas) (1)
- Wi-Fi Connection/One-touch (NFC) Guide (1)

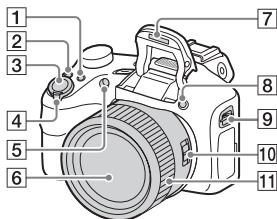
Tässä oppaassa selitetään Wi-Fi-yhteyttä tarvitsevat toiminnot.

Osienn tunnistaminen



- 1** Kuvattaessa: Fn (Toiminto) -painike
Katseltaessa:  (Lähetä älypuhelim.) -painike
- 2** CUSTOM (Mukautus) -painike
 - Voit määrittää haluamasi toiminnon CUSTOM-painikkeeseen.
- 3** Suljinpainike
- 4** Kuvattaessa: W/T (zoom) -vipu
Katseltaessa:  (Hakemisto) -vipu/ (Toistozoomaus) -vipu
- 5** Itselaukaisimen valo/AF-apuvalo
- 6** Objektiivi
- 7** Salamavalon valo
 - Käytä salamaa painamalla  (salaman ponnaus) -painiketta. Salama ei ponnahtaa ylös automaattisesti.
 - Kun salamaa ei käytetä, paina se takaisin kameran runkoon.
- 8**  (salaman ponnaus) -painike
- 9** Koukku olkahihnaa varten
- 10** Zoomaus-/tarkennuskytkin
- 11** Käsirengas
 - Jos zoomaus-/tarkennuskytkimellä on valittu AF/ZOOM, zoomaa käyttämällä käsirengasta.

- Jos zoomaus-/tarkennuskytkimellä on valittu MF tai DMF, tarkenna käyttämällä käsirengasta.

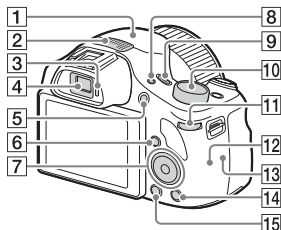

- 1** GPS-vastaanotin (sisäänrakennettu, vain DSC-HX400V)
- 2** Stereomikrofoni
- 3** Silmäanturi
- 4** Etsin
 - Kun katsot etsimeen, etsintä aktivoituu. Kun viertä kasvoista poistetaan, katselutila palaa monitoritilaan.
- 5** MOVIE (Video) -painike
- 6**  (Toisto) -painike
- 7** Ohjainpainike
- 8** FINDER/MONITOR-painike
 - Tällä painikkeella valitaan, näytetäänkö kuva näytössä vai etsimessä.
- 9** ON/OFF (virta) -painike ja virran/latauksen merkkivalo

- 10** Tilapyyrö
i (Älykäs automaatti)/
i+ (Paras automaattis.)/
P (Ohjelmoitava)/**A** (Aukko
 etusijalla)/**S** (Suljinaika
 etusijalla)/**M** (Käsivalotus)/
1/2 (Palauta rekisteri)/
📺 (Video)/**i** (i-
 Pyyhkäisypanor.)/
SCN (Valotusohjelma)
- 11** Säätopainike
- 12** Wi-Fi-anturi (sisäänrakennettu)
- 13** **N** (N-merkki)
- Kosketa merkkiä, kun liität kameran NFC-toiminnolla varustettuun älypuheliimeen.
 - NFC (Near Field Communication) on kansainvälinen lyhyen kantaman langattoman tiedonsiirtotekniikan standardi.
- 14** **?** (Kameran sis. opas)/
🗑️ (Poisto) -painike
- 15** MENU-painike

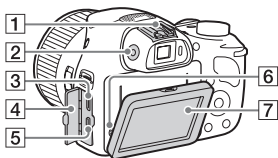

- 1** Moniliitäntäkenkä*
- 2** Diopterin säätopainike
- Säädä diopterin säätopainiketta näkökykysi mukaan, kunnes näyttö näkyy selvästi etsimessä.

- Kun säädät diopterin tasoa, suuntaa kamera kirkkaalle alueelle tason säätämisen helpottamiseksi.

- 3** Multi/micro USB -liitin*
- Tukee Micro USB - yhteensopivaa laitetta.
- 4** Liittimen kansi
- 5** HDMI-mikroliitin
- 6** Kaiutin
- 7** Nestekidenäyttö

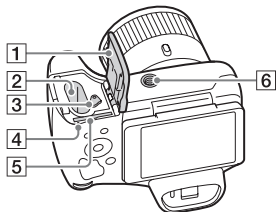

- 1** Akun/muistikortin kansi
- 2** Akkulokero
- 3** Akun poistovipu
- 4** Käytön merkkivalo
- 5** Muistikorttipaikka
- 6** Jalustan liitântäkelo

- Käytä jalustaa, jonka ruuvin pituus on alle 5,5 mm. Muussa tapauksessa et voi kiinnittää kameraa tukevasti, ja kamera voi vahingoittua.

* Lisätietoja moniliitäntäkengän ja Multi/micro USB -liittimen kanssa yhteensopivista lisälaitteista on saatavana Sony-web-sivustolta, Sony-jälleenmyyjältä tai paikallisesta valtuutetusta Sony-huollosta. Lisäksi voit käyttää lisälaittekengän kanssa yhteensopivia varusteita. Toimintaa muiden valmistajien varusteiden kanssa ei taata.

 Multi
Interface Shoe

Accessory Shoe

Akun asettaminen

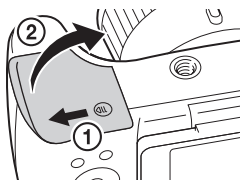

Akun poistovipu

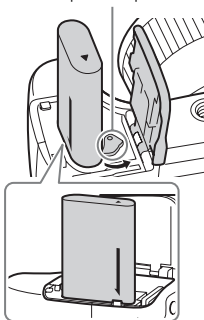

1 Avaa kansi.

2 Aseta akku.

- Samalla kun painat akun poistovipua, aseta akku paikalleen kuvan osoittamalla tavalla. Varmista, että akun poistovipu lukittuu, kun akku on paikallaan.
- Jos kansi suljetaan, kun paristo ei ole kunnolla paikallaan, kamera voi vahingoittua.

FI

Akun lataaminen

Asiakkaat Yhdysvalloissa ja Kanadassa

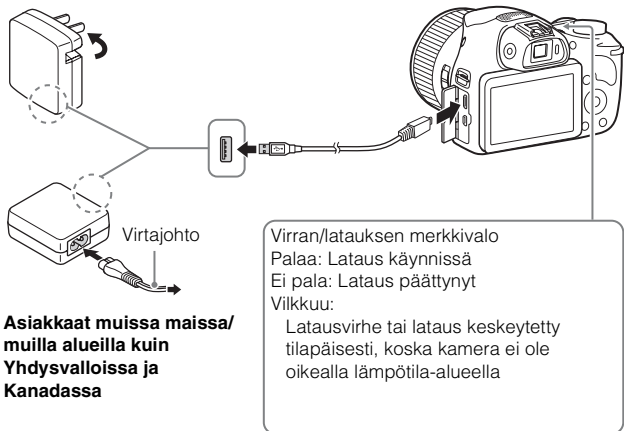

Asiakkaat muissa maissa/ muilla alueilla kuin Yhdysvalloissa ja Kanadassa

1 Liitä kamera verkkolaitteeseen (mukana) micro USB-kaapelilla (mukana).

2 Kytke verkkolaite pistorasiaan.

Virran/latauksen merkkivalo näkyy oranssina, ja lataus käynnistyy.

- Sammuta kamera akun latauksen ajaksi.
- Akku voidaan ladata, vaikka sen varausta olisi vielä jäljellä.
- Jos virran/latauksen merkkivalo vilkkuu ja lataus ei ole päättynyt, irrota akku ja aseta se uudelleen.

Huomautuksia

- Jos kameran virran/latauksen merkkivalo vilkkuu, kun verkkolaite on liitetty pistorasiaan, se tarkoittaa, että lataus on keskeytetty tilapäisesti, koska lämpötila on suositellun alueen ulkopuolella. Kun lämpötila palaa asianmukaiselle alueelle, lataus jatkuu. Suosittelemme, että akku ladataan ympäristön lämpötilassa 10 °C – 30 °C.
- Akkua ei ehkä voi ladata tehokkaasti, jos sen liitinosa on likainen. Puhdista tällöin akun liitinosa pyyhkimällä pöly kevyesti pois pehmeällä liinalla tai vanupuikolla.
- Liitä verkkolaite (mukana) lähimpään seinäpistorasiaan. Jos verkkolaitteen käytön aikana ilmenee toimintahäiriöitä, kytke virtalähde irti välittömästi irrottamalla pistoke pistorasiasta.
- Kun lataus on päättynyt, irrota verkkolaite pistorasiasta.
- Käytä vain aitoja Sony-merkkisiä akkuja, micro USB -kaapelia (mukana) ja verkkolaitetta (mukana).

Latausaika (Täysi lataus)

Latausaika on noin 230 minuuttia käytettäessä verkkolaitetta (mukana).

Huomautuksia

- Yllä oleva latausaika on aika, joka tarvitaan täysin tyhjentyneen akun lataamiseen 25 °C:ssa. Lataus voi kestää pidempään käyttöolojen ja olosuhteiden mukaan.

Lataus tietokoneeseen liittämällä

Akkua voidaan ladata liittämällä kamera tietokoneeseen micro USB -kaapelilla.

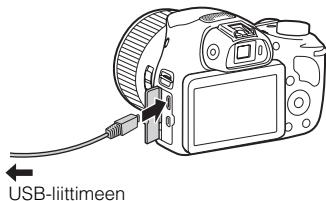

- Jos kamera liitetään tietokoneeseen, kun kameran virta on kytketty, akkua ei ladata mutta kamera saa virtaa tietokoneesta, jotta voit tuoda kuvia tietokoneeseen vaille huolta akun tyhjentymisestä.

Huomautuksia

- Huomaa seuraavat seikat, kun lataat tietokoneen kautta:
 - Jos kamera liitetään kannettavaan tietokoneeseen, jota ei ole liitetty virtalähteeseen, tietokoneen akku tyhjenee. Älä lataa pitkiä aikoja.
 - Älä käynnistä/sammuta tietokonetta, käynnistä sitä uudelleen tai palauta sitä lepotilasta, kun tietokoneen ja kameran välille on muodostettu USB-yhteys. Tämä voi aiheuttaa kameran toimintahäiriön. Irrota kamera tietokoneesta ennen tietokoneen käynnistämistä/sammuttamista, uudelleenkäynnistämistä tai palauttamista lepotilasta.
 - Lataus itse kootulla tai muunnellulla tietokoneella ei välttämättä onnistu.

Akun kesto aika sekä tallennettavissa/toistettavissa olevien kuvien määrä

		Akun kesto aika	Kuvien määrä
Kuvaus (valokuvat)	Näyttö	Noin 150 min.	Noin 300 kuvaa
	Etsin	Noin 190 min.	Noin 380 kuvaa
Tyypillinen videokuvaus	Näyttö	Noin 50 min.	—
	Etsin	Noin 55 min.	—
Jatkuva videokuvaus	Näyttö	Noin 85 min.	—
	Etsin	Noin 95 min.	—
Katselu (valokuvat)		Noin 250 min.	Noin 5000 kuvaa

Huomautuksia

- Yllä oleva kuvien määrä on voimassa, kun akku on ladattu täyteen. Kuvien määrä voi pienentyä käyttöolosuhteiden mukaan.
- Tallennettavissa olevien kuvien määrä koskee kuvausta seuraavissa olosuhteissa:
 - Sony Memory Stick PRO Duo™ (Mark2) -muistikortin (myydään erikseen) käyttö.
 - Akkua käytetään ympäristön lämpötilan ollessa 25 °C.
 - [GPS käyt. / ei käyt.]-asetuksena on [Ei käytössä] (vain DSC-HX400V)
 - [Näyttölaatu]-asetukseksi on valittu [Normaali]

- Kuvaus (valokuvat) -määrä perustuu CIPA-standardiin ja koskee kuvausta seuraavissa olosuhteissa:
(CIPA: Camera & Imaging Products Association)
 - DISP-asetus on [Näytä kaikki tied.].
 - Kuva otetaan 30 sekunnin välein.
 - Zoom kytketään vuorotellen ääriasentoihin W ja T.
 - Salamaa käytetään joka toisella kerralla.
 - Virta kytketään päälle ja pois joka kymmenennellä kerralla.
- Videokuvauksen minuuttimäärä perustuu CIPA-standardiin ja koskee kuvausta seuraavissa olosuhteissa:
 - [📷 Tallennusasetus]: 60i 17M(FH)/50i 17M(FH).
 - Tyypillinen videokuvaukseen: Akun kesto perustuu kuvauksen toistuvaan aloittamiseen/lopettamiseen, zoomaukseen, virran kytkemiseen päälle/pois yms.
 - Jatkuva videokuvaukseen: Akun kesto perustuu keskeytymättömään kuvaukseen, kunnes raja (29 minuuttia) saavutetaan ja kun kuvausta sitten jatketaan painamalla MOVIE-painiketta uudelleen. Muita toimintoja, kuten zoomausta, ei käytetä.

■ Virran syöttäminen

Voit käyttää verkkolaitetta AC-UD10 (myydään erikseen) tai AC-UD11 (myydään erikseen) syöttämään virtaa kuvauksen tai toiston aikana.

Huomautuksia

- Jos kuvia otetaan tai toistetaan, kun kamera on liitetty toimitettuun verkkolaitteeseen, verkkolaitteen kautta ei syötetä virtaa.

Muistikortin (myydään erikseen) asettaminen

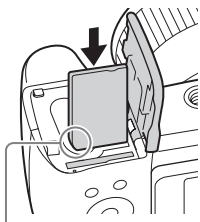
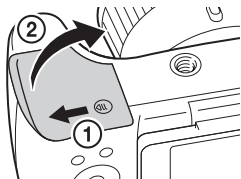

Varmista, että lovettu kulma osoittaa oikeaan suuntaan.

1 Avaa kansi.

2 Aseta muistikortti (myydään erikseen).

- Kun lovettu kulma osoittaa kuvan mukaiseen suuntaan, aseta muistikortti paikalleen, kunnes se napsahtaa.

3 Sulje kansi.

■ Muistikortit, joita voidaan käyttää

	Muistikortti	Valokuvat	Videot
A	Memory Stick XC-HG Duo™	✓	✓
	Memory Stick PRO Duo™	✓	✓ (vain Mark2)
	Memory Stick PRO-HG Duo™	✓	✓
B	Memory Stick Micro™ (M2)	✓	✓ (vain Mark2)
C	SD-muistikortti	✓	✓ (Luokka 4 tai nopeampi)
	SDHC-muistikortti	✓	✓ (Luokka 4 tai nopeampi)
	SDXC-muistikortti	✓	✓ (Luokka 4 tai nopeampi)
D	microSD-muistikortti	✓	✓ (Luokka 4 tai nopeampi)
	microSDHC-muistikortti	✓	✓ (Luokka 4 tai nopeampi)
	microSDXC-muistikortti	✓	✓ (Luokka 4 tai nopeampi)

- Tässä oppaassa taulukon tuotteista käytetään nimeä:

A: Memory Stick PRO Duo

B: Memory Stick Micro

C: SD-kortti

D: microSD-muistikortti

Huomautuksia

- Kun kameran kanssa käytetään Memory Stick Micro- tai microSD-muistikortteja, muista käyttää asianmukaista sovitinta.

■ Muistikortin/akun poistaminen

Muistikortti: Poista muistikortti painamalla sitä sisään kerran.

Akku: Työnnä akun poistovipua. Varo, että et pudota akkua.

Huomautuksia

- Älä koskaan irrota muistikorttia/akkua käytön merkkivalon (sivu 7) palaessa. Muistikortilla oleva data voi vahingoittua.

Kellonajan asettaminen

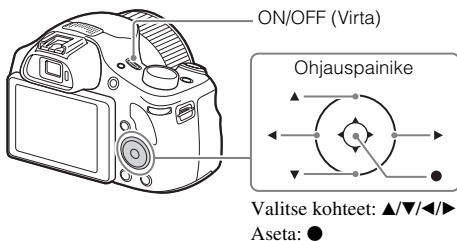

- 1** Paina ON/OFF (Virta) -painiketta.
Päivämäärän ja ajan asetus näytetään, kun kameran virta kytetään päälle ensimmäisen kerran.
 - Virran kytkeytyminen ja käytön salliminen voi kestää jonkin aikaa.
- 2** Tarkista, että [Syötä] on valittu näytössä, ja paina sitten ohjauspainikkeessa ●.
- 3** Valitse haluamasi maantieteellinen sijainti noudattamalla näytössä näkyviä ohjeita ja paina sitten ●.
- 4** Aseta [Kesäaika], [Päivämäärä/aika] ja [Päivämäärämuoto] ja paina sitten ●.
 - Kun asetetaan [Päivämäärä/aika], keskiyö on 12:00 AM ja keskipäivä on 12:00 PM.
- 5** Tarkista, että [Syötä] on valittu, ja paina sitten ●.

Valokuvien tai videoiden kuvaaminen

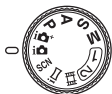
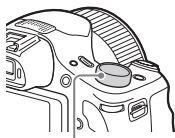

Tilapyörä

i : Älykäs automaatti

MOVIE : Video

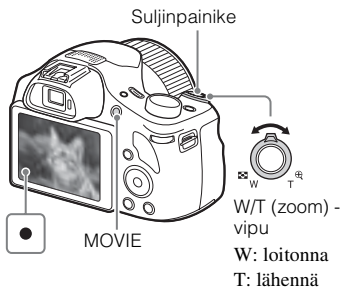

Valokuvien kuvaaminen

- 1 Tarkenna painamalla suljinpainike puoliväliin.
Kun kuva on tarkennettu, kuuluu äänimerkki ja ●-merkkivalo syttyy.
- 2 Ota kuva painamalla suljinpainike pohjaan.

Videoiden kuvaaminen

- 1 Aloita tallennus painamalla MOVIE (Video) -painiketta.
 - Muuta zoomaussuhdetta W/T (zoom) -vivulla.
- 2 Voit pysäyttää tallennuksen painamalla MOVIE-painiketta uudelleen.

Huomautuksia

- Älä vedä salamaa ylös käsin. Tämä voi aiheuttaa toimintahäiriöitä.
- Jos käytetään zoomaustoimintoa videokuvauksen aikana, kameran toimintaäänitallentuu. MOVIE-painikkeen toimintaäänitallentuu myös, kun videon tallennus lopetetaan.
- Panoraamakuvasalue voi pienentyä kohteen tai sen kuvaustavan mukaan. Tästä syystä, vaikka kuvausasetuksena olisi [360°], tallennettu kuva saattaa olla alle 360 astetta.

- Katso videotallennuksen jatkuva kuvausaika kohdasta ”Kuvien määrä ja videoiden tallennusaika” (sivu 27). Kun videon tallennus on lopetettu, voit aloittaa tallennuksen uudelleen painamalla MOVIE-painiketta uudelleen. Tallennus saattaa pysähtyä kamerasuojaamiseksi ympäristön lämpötilan mukaan.

Kuvien katseleminen

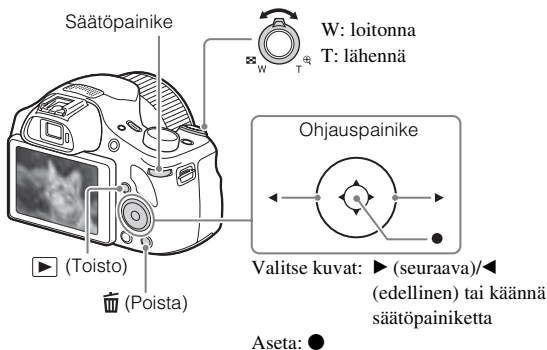

1 Paina ▶ (Toisto) -painiketta.

- Kun tällä kameralla toistetaan kuvia muistikortilta, joka on tallennettu jollain muulla kameralla, datatiedoston rekisteröintinäyttö tulee esiin.

Edellisen/seuraavan kuvan valitseminen

Valitse kuva painamalla ohjauspainikkeessa ▶ (seuraava)/◀ (edellinen).
Katsele videoita painamalla ohjauspainikkeen keskellä ●.

Kuvan poistaminen

- 1 Paina 🗑️ (Poista) -painiketta.
- 2 Valitse [Poista] painamalla ohjauspainikkeessa ▲ ja paina sitten ●.

Palaaminen kuvien ottamiseen

Paina suljinpainike puoliväliin.

Muiden toimintojen esittely

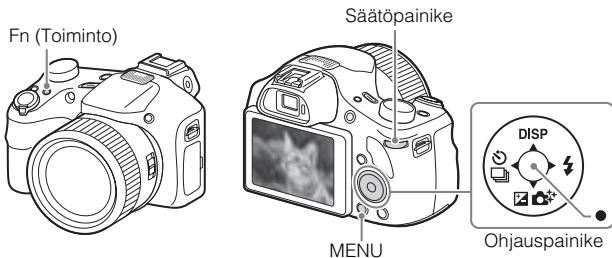

Ohjauspainike

DISP (Näytä sisältö): Voit vaihtaa ruutunäytön.

🔄 / 📄 (Kuvanottotapa): Voit vaihtaa eri kuvaustapojen välillä, kuten kerta-, jatkuva tai haarukointikuvaus.

📐 (Valituksen korjaus): Voit kompensoida koko kuvan valotusta ja kirkkautta.

📷 (Valokuv. luov. aset.): Voit käyttää kameraa intuitiivisesti ja ottaa luovia kuvia helposti.

⚡ (Salaman tila): Voit valita valokuvien salamatilan.

● (AF-lukitus): Kamera seuraa kohdetta ja säätää tarkennusta automaattisesti, vaikka kohde liikkuisi.

Fn (Toiminto) -painike

Voit rekisteröidä 12 toimintoa ja käyttää niitä kuvauksen aikana.

- ① Paina Fn (Toiminto) -painiketta.
- ② Valitse haluamasi toiminto painamalla ohjauspainikkeessa ▲/▼/◀/▶.
- ③ Valitse asetusarvo kiertämällä säätöpainiketta.





Säätöpainike

Voit muuttaa kunkin kuvaustilan asianmukaista asetusta välittömästi kiertämällä säätöpainiketta.

Valikkokohteet

(Kamera- asetukset)

 Kuvakoko	Valitsee valokuvien koon.
 Kuvasuhde	Valitsee valokuvien kuvasuhteen.
 Laatu	Asettaa valokuvien kuvanlaadun.
Panoraama: Koko	Valitsee panoraamakuvien koon.
Panoraama: Suunta	Asettaa panoraamakuvien kuvaussuunnan.
 Tiedostomuoto	Valitsee videotiedostomuodon.
 Tallennusasetus	Valitsee tallennettavan videoruudun koon.
Kuvanottotapa	Asettaa kuvanottotavan esimerkiksi jatkuvaa kuvausta varten.
Salaman tila	Asettaa salaman asetukset.
Salamakorjaus	Säätää salaman voimakkuutta.
Punasilm. vähennys	Vähentää punasilmäisyyttä, kun käytetään salamaa.
Tarkennusalue	Valitsee tarkennusalueen.
 AF-valaisin	Asettaa AF-valaisimen, joka antaa valoa hämärään kohtaukseen tarkennuksen helpottamiseksi.
Valotuksen korjaus	Korjaa koko kuvan kirkkautta.
ISO	Säätää valoisuusherkkyyttä.
Mittausmuoto	Valitsee mittaustilan, jonka avulla asetetaan se, mistä osasta kohdetta valotus määritetään.
Valkotasapaino	Säätää kuvan värisävyjä.
DRO/Autom. HDR	Kompensoi automaattisesti kirkkautta ja kontrastia.
Luova asetukset	Valitsee halutun kuvankäsittelyn.
Kuvatehoste	Valitsee halutun tehostesuodattimen vaikuttavampaa ja taiteellisempaa ilmaisua varten.
Tark. suurennus	Suurentaa kuvaa ennen kuvausta, jotta voit tarkistaa tarkennuksen tarkasti.
 Suuren ISO:n KV	Asettaa kohinanvaimennuskäsittelyn suuren herkkyyden kuvausta varten.

AF-lukitus	Määrittää kohteen seurantatoiminnon ja jatkaa tarkentamista.
Hymyn/Kasvontunn.	Valitsee kasvojen tunnistamisen ja eri asetusten automaattisen säädön. Asettaa kameran vapauttamaan sulkimen automaattisesti, kun hymy havaitaan.
 Pehmeä iho -teh.	Valitsee Pehmeä iho -tehosteen ja tehosteen tason.
 Autom. rajaus	Analysoi valituksen kuvattaessa kasvoja, lähikuvia tai AF-lukitus-toiminnolla seurattavia kohteita ja rajaa ja tallentaa automaattisesti kuvasta toisen kopion, jossa on vaikuttavampi sommittelu.
Valotusohjelma	Valitsee ennalta säädetyt asetukset eri kuvaolosuhteita varten.
Video	Valitsee kohteelle tai tehosteelle sopivan kuvaustilan.
 SteadyShot	Määrittää SteadyShot-toiminnon videokuvausta varten.
 Autom. hid. suljin	Määrittää toiminnon, joka säätää automaattisesti valotusaikaa ympäristön kirkkauden mukaan videotilassa.
Mikrofonin viitetaso	Asettaa mikrofonin viitetason videoita tallennettaessa.
Tuulen äänen vaim.	Vähentää tuulen kohinaa videotallennuksen aikana.
Kuvausvihjeet	Näyttää kuvausvihjeluettelon.
Muisti	Tallentaa halutut tilat tai kameran asetukset.

(Omat asetukset)

 MF-apu	Näyttää suurennetun kuvan, kun tarkennetaan käsin.
Tark. suurennusaika	Asettaa suurennettuna näytettävän kuvan näyttöajan.
Apuviiva	Asettaa ristikkönäytön, jotta kohdistus rakenteelliseen ääriiviivaan voidaan ottaa käyttöön.
Automaatt. katselu	Määrittää automaattisen katselun näyttämään otetun kuvan kuvauksen jälkeen.
Korostustaso	Tehostaa tarkennettuja alueita tietyllä värillä manuaalisessa tarkennuksessa.
Korostusväri	Asettaa korostustoiminnossa käytettävän värin.

Valotuks. asetusopas	Määrittää näytettävän oppaan, kun valotusasetuksia muutetaan kuvausnäytössä.
Zoom-asetus	Määrittää, käytetäänkö zoomattaessa Zoomaus selk. kuv- ja Digitaalizoomaus-toimintoja.
FINDER/MONITOR	Määrittää tavan, jolla vaihdetaan etsimen ja näytön välillä.
 Kirjoita päiväys	Valitsee, tallennetaanko kuvauspäivämäärä valokuvaan.
Toimintovalik. aset.	Mukauttaa toiminnot, jotka näytetään, kun Fn (Toiminto) -painiketta painetaan.
Oman painikkeen as.	Määrittää halutun toiminnon painikkeeseen.
MOVIE-painike	Määrittää, aktivoitaanko MOVIE-painike aina.

(Langaton)

Lähetä älypuhelim.	Siirtää kuvia näytettäväksi älypuhelimessa.
Lähetä tietokonees.	Varmuuskopioi kuvat siirtämällä ne verkkoon kytkettyyn tietokoneeseen.
Katso TV:stä	Voit katsella kuvia televisiosta, jossa on verkkoyhteys.
One touch (NFC)	Määrittää sovelluksen One-touch (NFC) -toimintoon. Voit kutsua sovellusta kuvauksen aikana koskettamalla kameraa NFC-yhteensopivalla älypuhelimella.
Lentokonetila	Voit asettaa tämän laitteen olemaan käyttämättä langatonta tiedonsiirtoa ja GPS-toimintoja.
WPS-painallus	Voit rekisteröidä tukiaseman helposti kameraan painamalla WPS-painiketta.
Tukiaseman asetuks.	Voit rekisteröidä tukiaseman manuaalisesti.
Muokkaa lait. nimi	Voit vaihtaa Wi-Fi Direct -laitenimen yms.
Näytä MAC-osoite	Näyttää kameran MAC-osoitteen.
Nollaa SSID/salas.	Nollaa älypuhelin yhteyden SSID:n ja salasanan.
Nollaa verkkoaset.	Nollaa kaikki verkkoasetukset.

(Sovellus)

Sovellusluettelo	Näyttää sovellusluettelon. Voit valita sovelluksen, jota haluat käyttää.
Esittely	Näyttää sovelluksen käyttöohjeita.

(Toisto)

Poista	Poistaa kuvan.
Katselutila	Määrittää tavan, jolla kuvat ryhmitellään toistoa varten.
Hakemistonäyttö	Näyttää useita kuvia yhtä aikaa.
Kuvaesitys	Näyttää kuvaesityksen.
Käännä	Kiertää kuvaa.
 Suurena kuva	Suurentaa toistettavia kuvia.
4K-valokuvien toisto	Lähetää valokuvat 4K-tarkkuudella HDMI-liitettyyn televisioon, jossa on 4K-tuki.
Suojaa	Suojaa kuvat.
Liikeintervallisäätö	Säätää kohteiden seurannan näyttöväliä [Liikekuvausvideo] -tilassa, jossa kohteen liikkeen seuranta näytetään videoita toistettaessa.
Määritä tulostus	Lisää kuvatilausmerkin valokuvaan.

(Asetus)

Näytön kirkkaus	Asettaa näytön kirkkauden.
Äänenvoimakkuus	Määrittää videotoiston äänenvoimakkuuden.
Äänimerkit	Asettaa kameran toimintaäänien.
GPS-asetus (vain DSC-HX400V)	Asettaa GPS-toiminnon.
Latausasetukset	Asettaa kameran lähetystoiminnon käytettäessä Eye-Fi-korttia.
Ruutuvalikko	Määrittää, näytetäänkö ruutuvalikko aina, kun MENU-painiketta painetaan.
Tilavalitsimen opas	Ottaa tilakytkimen oppaan (kunkin kuvaustilan selitys) käyttöön tai pois käytöstä.

Näyttölaatu	Määrittää näytön laadun.
Virrans. aloitusaika	Asettaa ajan, jonka jälkeen kamera sammuu automaattisesti.
PAL/NTSC-valitsin (vain 1080 50i - yhteensopivat mallit)	Laitteen TV-muodon vaihtaminen mahdollistaa kuvaamisen eri videomuodossa.
Esittelytila	Ottaa esittelyvideon toiston käyttöön tai pois käytöstä.
HDMI-tarkkuus	Asettaa tarkkuuden, kun kamera liitetään HDMI-televisioon.
HDMI-OHJAUS	Käyttää kameraa TV:stä, jossa on BRAVIA™ Sync -tuki.
USB-liitäntä	Asettaa USB-yhteystavan.
USB LUN -asetus	Parantaa yhteensopivuutta rajoittamalla USB-liitännän toimintoja.
USB-virtalähde	Asettaa, syötetäänkö kameraan virtaa USB-liitännän kautta.
 Kieli	Valitsee kielen.
Pvm/aika-asetus	Asettaa päivämäärän, ajan ja kesäajan.
Alueasetus	Asettaa käyttöpaikan.
Alusta	Alustaa muistikortin.
Tiedoston numero	Asettaa menetelmän, jolla kuville ja videoille määritetään tiedostonumerot.
Val. tallennuskansio	Vaihtaa kuvien tallennusta varten valitun kansion.
Uusi kansio	Luo uuden kansion valokuvien ja videoiden (MP4) tallennusta varten.
Kansion nimi	Asettaa valokuvakansion nimen.
Pal. kuvatietokanta	Palauttaa kuvatietokantatiedoston ja ottaa tallennuksen ja toiston käyttöön.
Näytä kortin tila	Näyttää videoiden jäljellä olevan tallennusajan ja valokuvien tallennettavan määrän muistikortilla.
Versio	Näyttää kameran ohjelmistoversion.
Palauta	Palauttaa asetusten oletusarvot.

PlayMemories Home™ -sovelluksen ominaisuudet

PlayMemories Home -ohjelmiston avulla voit tuoda valokuvia ja videoita tietokoneeseen ja käyttää niitä. PlayMemories Home -ohjelmistoa tarvitaan AVCHD-videoiden tuomiseen tietokoneeseen.



Kuvien tuominen kamerasta



Tuotujen kuvien toisto



Windows-järjestelmässä myös seuraavat toiminnot ovat saatavilla:

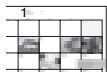

Kuvien katselu kalenterissa



Videolevyjen luominen



Kuvien lataaminen verkkopalveluihin

Kuvien jakaminen PlayMemories Online™ -palvelussa



Huomautuksia

- PlayMemories Home -sovelluksen asentamiseen tarvitaan Internet-yhteys.
- PlayMemories Online- tai muiden verkkopalveluiden käyttämiseen tarvitaan Internet-yhteys. PlayMemories Online- tai muut verkkopalvelut eivät välttämättä ole saatavilla kaikissa maissa tai kaikilla alueilla.
- Käytä Mac-sovelluksille seuraavaa URL-osoitetta:
<http://www.sony.co.jp/imsoft/Mac/>
- Jos tietokoneeseen on jo asennettu ennen vuotta 2011 julkaistujen mallien mukana toimitettu PMB (Picture Motion Browser) -ohjelmisto, PlayMemories Home korvaa sen asennuksen aikana. Käytä PlayMemories Home -ohjelmistoa, joka korvaa PMB-ohjelmiston.

Järjestelmävaatimukset

Ohjelmiston järjestelmävaatimukset ovat seuraavassa URL-osoitteessa:
www.sony.net/pcenv/



PlayMemories Home -ohjelmiston asennus tietokoneeseen

1 Mene tietokoneen Internet-selaimella seuraavaan URL-osoitteeseen ja asenna sitten PlayMemories Home.



www.sony.net/pm/

- Lisätietoja PlayMemories Home -ohjelmistosta on seuraavalla PlayMemories Home -tukisivulla (vain englanniksi):
<http://www.sony.co.jp/pmh-se/>
- Kun asennus on valmis, PlayMemories Home käynnistyy.

2 Liitä kamera tietokoneeseen micro USB -kaapelilla (mukana).

- Käynnistä kamera.
 - PlayMemories Home -ohjelmistossa voidaan asentaa uusia toimintoja. Liitä kamera tietokoneeseen, vaikka PlayMemories Home olisi jo asennettu tietokoneeseen.
-

Huomautuksia

- Älä irrota micro USB -kaapelia (mukana) kamerasta, kun toimintanäyttö tai käyttönäyttö on näkyvissä. Muuten tiedot voivat vahingoittua.
- Kun haluat kytkeä kameran irti tietokoneesta, napsauta tehtävärivillä  ja napsauta sitten  (katkaisukuvake). Windows Vista: Napsauta tehtävärivillä .

Toimintojen lisääminen kameraan

Voit lisätä kameraan haluamiasi toimintoja muodostamalla yhteyden sovellusten web-lataussivustoon  (PlayMemories Camera Apps™) Internetin kautta.

<http://www.sony.net/pmca>

- Kun sovellus on asennettu, voit kutsua sitä koskettamalla NFC-yhteensopivalla Android-älypuhelimella kameran N-merkkiä käyttämällä [One touch (NFC)] -toimintoa.

Kuvien määrä ja videoiden tallennusaika

Valokuvien määrä ja tallennusaika saattavat vaihdella kuvaolosuhteiden ja muistikortin mukaan.

■ Valokuvat

 **Kuvakoko**: L: 20M

Kun  **Kuvasuhde** -asetuksena on [4:3]*

Laatu \ Kapasiteetti	2 Gt
Vakio	295 kuvaa
Hieno	200 kuvaa

* Kun  **Kuvasuhde** -asetuksena on muu kuin [4:3], voit tallentaa enemmän kuvia kuin yllä näytetään.

■ Videot

Alla oleva taulukko näyttää likimääräiset enimmäistallennusajat. Nämä ovat kaikkien videotiedostojen kokonaisajat. Jatkuva kuvaus on mahdollista noin 29 minuutin ajan (tuotteen teknisten tietojen rajoittama). MP4 (12M) -muotoisen videon suurin jatkuva tallennusaika on noin 15 minuuttia (rajoituksena 2 Gt:n tiedostokoko).

(h (tunti), m (minuutti))

Kapasiteetti Tallennusasetus	2 Gt
60i 24M(FX)/50i 24M(FX)	10 m
60i 17M(FH)/50i 17M(FH)	10 m
60p 28M(PS)/50p 28M(PS)	9 m
24p 24M(FX)/25p 24M(FX)	10 m
24p 17M(FH)/25p 17M(FH)	10 m
1440×1080 12M	15 m
VGA 3M	1 h 10 m

- Videoiden tallennusaika vaihtelee, koska kamerassa on VBR (muuttuva bittinopeus), joka säätää automaattisesti kuvanlaatua kuvausolosuhteiden mukaan. Nopeasti liikkuvaa kohdetta tallennettaessa kuva on tarkempi mutta tallennusaika on lyhyempi, koska tallennukseen tarvitaan enemmän muistia. Tallennusaika voi vaihdella myös kuvausolosuhteiden, kohteen tai kuvan laatu-/kokoasetusten mukaan.

Kameran käyttöön liittyviä huomautuksia

Kameran sisältämät toiminnot

- Tässä oppaassa kuvataan 1080 60i- ja 1080 50i -yhteensopivat laitteet.
 - Voit määrittää, tukeeko kamera GPS-toimintoa, tarkistamalla kamerasmallinimen.
GPS-yhteensopiva: DSC-HX400V
GPS-yhteensopimaton: DSC-HX400
 - Kun haluat tarkistaa, onko kamera 1080 60i- vai 1080 50i -yhteensopiva laite, katso seuraavat merkit kamerasmallista.
1080 60i -yhteensopiva laite: 60i
1080 50i -yhteensopiva laite: 50i
- Tämä kamera on yhteensopiva 1080 60p- tai 50p -muotoisten videoiden kanssa. Toisin kuin aiemmat vakiotallennustilat, jotka käyttävät lomittavaa menetelmää, tämä kamera tallentaa käyttäen progressiivista menetelmää. Se parantaa resoluutiota ja tuottaa tasaisemman, realistisemmän kuvan.
- Kun olet lentokoneessa, valitse [Lentokone-tila]-asetukseksi [Käytössä].

GPS-yhteensopivat laitteet (vain DSC-HX400V)

- Käytä GPS-ominaisuutta sen maan ja alueen määräysten mukaan, jossa käytät sitä.
- Jos et halua tallentaa sijaintitietoja, valitse [GPS käyt. / ei käyt.] -vaihtoehdoksi [Ei käytössä].

Käyttö ja hoito

Vältä tuotteen kovakouraista käsittelyä, purkamista, muuttamista, fyysisistä iskuja tai lyömistä esim. vasaralla, pudottamista tai sen päälle astumista. Ole erityisen varovainen objektiivin kanssa.

ZEISS -objektiivi

Tässä kamerassa on ZEISS -objektiivi, jolla saadaan aikaan teräviä kuvia, joissa on erinomainen kontrasti. Kameran objektiivi on valmistettu saksalaisen ZEISS -yhtiön hyväksymän laadunvarmistusjärjestelmän ja laatustandardien mukaisesti.

Kuvaamista ja toistoa koskevia huomautuksia

- Varmista koekuvaamalla ennen varsinaista kuvaamista, että kamera toimii oikein.
- Kamera ei ole pöly-, roiske- eikä vesitiivis.
- Älä suuntaa kameraa aurinkoon tai muuhun kirkkaaseen valonlähteeseen. Kameraan voi tulla toimintahäiriö.
- Jos kameraan tiivistyy kosteutta, poista se ennen kamerasmallin käyttöä.
- Älä ravistele tai iske kameraa. Se voi aiheuttaa toimintahäiriön, etkä ehkä pysty tallentamaan kuvia. Lisäksi tallennusväline voi rikkoutua käyttökelpottomaksi tai kuvatiedot voivat vioittua.

Älä käytä tai säilytä kameraa seuraavissa paikoissa

- Erittäin kuumat, kylmät tai kosteat paikat
Jos kamera jätetään esim. aurinkoiseen paikkaan pysäköityyn autoon, kameras runko voi vääristyä ja siitä voi aiheutua toimintahäiriöitä.
- Suora auringonvalo ja lämmityslaitteiden ympäristö
Kameras rungon väri voi muuttua tai runko vääristyä, mikä voi aiheuttaa toimintahäiriöitä.
- Paikat, joihin voi kohdistua tärinää
- Lähellä paikkaa, joka tuottaa voimakkaita radioaaltoja, lähettää säteilyä tai on erittäin magneettinen
Tällaisissa paikoissa kamera ei ehkä pysty kuvaamaan tai toistamaan kuvia oikein.
- Hiekkaiset ja pölyiset paikat
Varo, ettei kameraan pääse hiekkaa tai pölyä. Tämä voi aiheuttaa toimintahäiriöitä, joita ei aina voi korjata.

Näyttöä, elektronista etsintä ja objektiivia koskevia huomautuksia

- Näyttö ja elektroninen etsin on valmistettu erittäin hienoa tarkkuustekniikkaa käyttäen, niin että yli 99,99 % kuvapisteistä on toimivia. Näytössä ja elektronisessa etsimessä voi kuitenkin näkyä joitakin hyvin pieniä mustia tai kirkkaita pisteitä (valkoisia, punaisia, sinisiä tai vihreitä). Nämä valmistuksessa syntyneet pisteet ovat normaaleja eivätkä vaikuta kuvaamiseen.
- Pidä huoli siitä, että sormet tai muut kohteet eivät tartu objektiiviin sen toimiessa.

Salamaa koskevia huomautuksia

- Älä kanno kameraa salamayksiköstä tai kohdisto siihen liiallista voimaa.
- Jos avoimeen salamayksikköön pääsee vettä, pölyä tai hiekkaa, seurauksena voi olla toimintahäiriö.
- Huolehdi siitä, ettei sormesi ole tiellä, kun painat salaman alas.

Kameras lämpötila

Kamera ja akku voivat kuumentua jatkuvan käytön takia, mutta se ei ole vika.

Ylikuumentumissuoja

Kameras ja akun lämpötilan mukaan et ehkä voi tallentaa videoita tai virta voi katketa automaattisesti kameras suojaamiseksi.

Näytössä näkyy ilmoitus ennen virran katkeamista tai kun videoita ei voi enää tallentaa. Jätä tässä tapauksessa virta katkaistuksi ja odota, kunnes kameras ja akun lämpötila laskee. Jos virta kytketään ilman, että kamera ja akku ovat jäähtyneet tarpeeksi, virta voi katketa uudelleen tai videoita ei voi tallentaa.

Tietoja akun lataamisesta

- Jos ladataan akkua, jota ei ole käytetty pitkään aikaan, sitä ei välttämättä voi ladata täyteen.
Tämä johtuu akun ominaisuuksista. Lataa akku uudelleen.
- Akut, joita ei ole käytetty yli vuoteen, ovat voineet huonontua.

Tekijänoikeutta koskeva varoitus

Televisio-ohjelmat, elokuvat, videonauhat ja muut materiaalit voivat olla tekijänoikeuksien suojaamia. Niiden luvaton kuvaaminen voi olla tekijänoikeuslakien vastaista.

Takuuta vahingoittuneen sisällön tai tallennuksen epäonnistumisen varalta ei ole.

Sony ei voi antaa takuuta tallennuksen epäonnistumisen tai tallennettujen tietojen katoamisen tai vahingoittumisen varalta, kun syynä on kameran, tallennusvälineen tai muun toimintahäiriö.

Kameran pinnan puhdistaminen

Puhdista kameran pinta kevyesti vedellä kostutetulla pehmeällä kangaspyyhkeellä ja pyyhi pinta sitten kuivaksi puhtaalla kangaspyyhkeellä. Viimeistelyn tai kotelon vahingoittumisen ehkäiseminen:

- Älä altista kameraa kemiallisille tuotteille, kuten tinnerille, bensiinille, alkoholille, kertakäyttöpyyhkeille, hyönteiskarkotteelle, aurinkovoiteelle tai hyönteismyrkylle.

Näytön kunnossapito

- Näytön pinnalle jäänyt käsivoide tai kosteusaine voi liuottaa sen pinnoitteen. Jos sellaista joutuu näytölle, pyyhi se välittömästi pois.
- Voimakas pyyhkiminen paperinenäliinalla tai muulla materiaalilla voi vahingoittaa pinnoitetta.
- Jos näytön pintaan on tartunut sormenjälkiä tai roskia, poista roskat varovasti ja pyyhi näyttö sitten puhtaaksi pehmeällä liinalla.

Huomautuksia langattomasta lähiverkosta

Emme vastaa millään tavalla mistään vahingoista, jotka aiheutuvat kameraan tallennettujen kohteiden luvattomasta käytöstä, joka on seurausta katoamisesta tai varkaudesta.

Tekniset tiedot

Kamera

[Järjestelmä]

Kuvailmaisin: 7,82 mm (1/2,3-tyyppinen) Exmor R™ CMOS -tunnistin

Kuvapisteiden kokonaismäärä:
Noin 21,1 megapikseliä

Tehollisten kuvapisteiden määrä:
Noin 20,4 megapikseliä

Objektiivi: ZEISS Vario-Sonnar T*
50x zoomobjektiivi
f = 4,3 mm – 215 mm (24 mm – 1 200 mm (35 mm:n kinofilmikameran polttoväliksi muunnettuna))

F2,8 (W) – F6,3 (T)

Videokuvauksen aikana (16:9):
26,5 mm – 1 325 mm*¹

Videokuvauksen aikana (4:3):
32,5 mm – 1 625 mm*¹

*¹ Jos [Ei] SteadyShot] -asetukseksi on valittu [Normaali]

Suodattimen halkaisija: 55 mm

SteadyShot: Optinen

Tiedostomuoto:

Valokuvat: JPEG-yhteensopiva (DCF, Exif, MPF Baseline),

DPOF-yhteensopiva

Videot (AVCHD-muoto):

AVCHD-muoto versio 2.0 -yhteensopiva

Video: MPEG-4 AVC/H.264

Ääni: Dolby Digital 2ch, mukana

Dolby Digital Stereo Creator

• Valmistettu Dolby Laboratoriesin lisenssillä.

Videot (MP4-muoto):

Video: MPEG-4 AVC/H.264

Ääni: MPEG-4 AAC-LC 2ch

Tallennusväline: Memory Stick PRO Duo, Memory Stick Micro, SD-kortit, microSD-muistikortit

Salamavallo: Salamalan kantama (ISO-herkkyys (suositeltu valotusindeksi) -asetuksena Auto):
Noin 0,5 m – 8,5 m (W)/nohin 2,4 m – 3,5 m (T)

[Tulo- ja lähtöliittimet]

HDMI-liitin: HDMI-mikroliitin

Multi/micro USB -liitin*:

USB-tiedonsiirto

USB-tiedonsiirto: Hi-Speed USB (USB 2.0)

* Tukee Micro USB -yhteensopivaa laitetta.

[Etsin]

Tyyppi: Elektroninen etsin

Pisteiden kokonaismäärä:

Vastaavuus 201 600 pistettä

Ruudun peitto: 100%

[Näyttö]

Nestekidenäyttö:

7,5 cm (3,0-tuypinen) TFT-ohjain

Pisteiden kokonaismäärä:

921 600 pistettä

[Virtalähde, yleistä]

Virtalähde: Ladattava akku

NP-BX1, 3,6 V

Verkkolaite AC-UB10C/UB10D,
5 V

Virrankulutus:

Noin 1,4 W (kuvattaessa
nestekidenäytön kanssa)

Noin 1,1 W (kuvattaessa etsimen
kanssa)

Käyttölämpötila: 0 °C – 40 °C

Säilytyslämpötila: –20 °C – +60 °C

Mitat (CIPA-yhteensopiva):

129,6 mm × 93,2 mm × 103,2 mm
(L/K/S)

Paino (CIPA-yhteensopiva) (noin):

660 g (mukaan lukien NP-BX1-
akku, Memory Stick PRO Duo)

Mikrofoni: Stereo

Kaiutin: Mono

Exif Print: Yhteensopiva

PRINT Image Matching III:

Yhteensopiva

[WLAN]

Tuettu standardi: IEEE 802.11 b/g/n

Taajuus: 2,4 GHz

Tuetut suojausprotokollat: WEP/WPA-
PSK/WPA2-PSK

Määrittäminen: WPS (Wi-Fi
Protected Setup) / manuaalinen

Käyttömenetelmä: infrastruktuuritila

NFC: NFC Forum Type 3 Tag
-yhteensopiva

Verkkolaite AC-UB10C/UB10D

Käyttöjännite: AC 100 V–240 V,

50 Hz/60 Hz, 70 mA

Lähtöjännite: DC 5 V, 0,5 A

Käyttölämpötila: 0 °C – 40 °C

Säilytyslämpötila: –20 °C – +60 °C

Mitat (noin):

50 mm × 22 mm × 54 mm (L/K/S)

Ladattava akku NP-BX1

Akkutyyppi: Litiumioniakku

Enimmäisjännite: DC 4,2 V

Nimellisjännite: DC 3,6 V

Enimmäislatausjännite: DC 4,2 V

Enimmäislatausvirta: 1,89 A

Kapasiteetti: 4,5 Wh (1 240 mAh)

Rakenne ja tekniset tiedot voivat
muuttua ilman eri ilmoitusta.

Tavaramerkit

- Memory Stick ja  ovat Sony Corporationin tavaramerkkejä tai rekisteröityjä tavaramerkkejä.
- AVCHD Progressive ja AVCHD Progressive -logotyyppi ovat Panasonic Corporationin ja Sony Corporationin tavaramerkkejä.
- Dolby ja kaksois-D-symboli ovat Dolby Laboratories -yhtiön tavaramerkkejä.
- Termit HDMI ja HDMI High-Definition Multimedia Interface sekä HDMI-logo ovat HDMI Licensing LLC -yhtiön tavaramerkkejä tai rekisteröityjä tavaramerkkejä Yhdysvalloissa ja muissa maissa.
- Windows ja Windows Vista ovat Microsoft Corporation -yhtiön rekisteröityjä tavaramerkkejä Yhdysvalloissa ja/tai muissa maissa.
- Mac on Apple Inc. -yhtiön rekisteröity tavaramerkki Yhdysvalloissa ja muissa maissa.
- iOS on Cisco Systems, Inc. -yhtiön rekisteröity tavaramerkki tai tavaramerkki.
- iPhone ja iPad ovat Apple Inc. -yhtiön rekisteröityjä tavaramerkkejä Yhdysvalloissa ja muissa maissa.
- SDXC -logo on SD-3C, LLC:n tavaramerkki.
- Android ja Google Play ovat Google Inc. -yhtiön tavaramerkkejä.
- Wi-Fi, Wi-Fi-logo ja Wi-Fi PROTECTED SET-UP ovat Wi-Fi Alliancen rekisteröityjä tavaramerkkejä.
- N-merkki on NFC Forum, Inc. -yhtiön tavaramerkki tai rekisteröity tavaramerkki Yhdysvalloissa ja muissa maissa.

- DLNA ja DLNA CERTIFIED ovat Digital Living Network Alliancen tavaramerkkejä.
- Facebook ja "f"-logo ovat Facebook, Inc. -yhtiön tavaramerkkejä tai rekisteröityjä tavaramerkkejä.
- YouTube ja YouTube-logo ovat Google Inc. -yhtiön tavaramerkkejä tai rekisteröityjä tavaramerkkejä.
- Eye-Fi on Eye-Fi, Inc. -yhtiön tavaramerkki.
- Lisäksi muut tässä oppaassa käytetyt järjestelmien ja tuotteiden nimet ovat yleensä niiden kehittäjien tai valmistajien tavaramerkkejä tai rekisteröityjä tavaramerkkejä. Merkkejä TM ja © ei ole kuitenkaan käytetty kaikissa tapauksissa tässä oppaassa.



Tätä tuotetta koskevia lisätietoja ja vastauksia usein esitettyihin kysymyksiin on asiakastuen [www-sivustolla](http://www.sony.net/).

<http://www.sony.net/>

Lære mer om kameraet ("Hjelpeveiledning")



"Hjelpeveiledning" er en online-håndbok. Slå opp i den for å få grundige instruksjoner om kameraets mange funksjoner.

- ① Gå til supportsidene til Sony.
<http://www.sony.net/SonyInfo/Support/>
- ② Velg ditt land eller din region.
- ③ Søk etter kameramodellen gjennom nettsiden for brukerstøtte.
 - Sjekk modellbetegnelsen på undersiden av kameraet.

Vise veiledningen

Det fins en veiviser i selve kameraet.

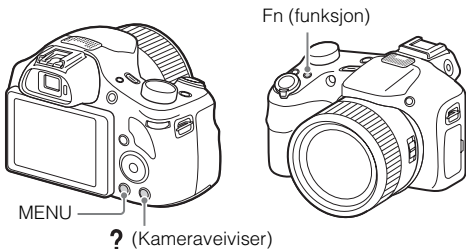

Kameraveiviser

Kameraet viser forklaringer til elementene MENU/Fn (funksjon) og innstillingsverdiene.

- ① Trykk på MENU-knappen eller Fn (funksjonsknappen).
- ② Velg ønsket element og trykk deretter på ? (Kameraveiviser-knappen).

Fototips

Kameraet viser fototips for den valgte opptaksmodusen.

- ① Trykk på ? (Kameraveiviser-knappen) i opptaksmodus.
- ② Velg det ønskede fototipset og trykk deretter på ● på kontrollknappen. Fototipset vises.

- Du kan rulle skjermen opp og ned ved å bruke ▲/▼, og gå til neste/forrige fototips med ◀/▶.

ADVARSEL!

For å redusere brannfaren og faren for å få elektrisk støt, må du ikke utsette denne enheten for regn eller fuktighet.

VIKTIGE SIKKERHETSINSTRUKSER -TA VARE PÅ DISSE INSTRUKSENE FARE FOR Å REDUSERE FAREN FOR BRANN ELLER ELEKTRISK STØT, MÅ DU FØLGE DISSE INSTRUKSENE NØYE

Forsiktig

| Batteri

Hvis batteriet feilbehandles, kan det sprekke, forårsake brann eller til og med kjemiske brannskader. Ivareta følgende forholdsregler:

- Ikke demonter det.
- Ikke knus batteriet, og ikke utsett det for slag eller støt, som f.eks. hammerslag, at det faller ned eller at noen tramper på det.
- Ikke kortslutt batterikontaktene og ikke la metallgjenstander berøre dem.
- Ikke utsett batteriet for høye temperaturer over 60 °C, som f.eks. direkte sollys eller i en bil som er parkert i solen.
- Ikke sett fyr på batteriet eller kast det på bålet.
- Ikke håndter ødelagte eller lekkende litiumionbatterier.
- Batteriet må kun lades med en ekte Sonybatterilader eller en enhet som kan lade batteriet.
- Oppbevar batteriet utilgjengelig for små barn.
- Hold batteriet tørt.
- Bytt det ut kun med samme eller tilsvarende type anbefalt av Sony.
- Kasser brukte batterier omgående, som beskrevet i instruksene.

| Vekselstrømadapter

Bruk nærmeste stikkontakt når du bruker vekselstrømadapteren. Koble vekselstrømadapteren fra stikkontakten omgående hvis det oppstår feil på apparatet under bruk.

NO

For kunder i Europa

I Merknad for kunder i land som benytter EU direktiver

Produsent: Sony Corporation, 1-7-1 Konan Minato-ku Tokyo, 108-0075 Japan

EU produkt samsvar: Sony Deutschland GmbH, Hedelfinger Strasse 61, 70327 Stuttgart, Tyskland



Sony Corporation erklærer herved at dette utstyret er i samsvar med de grunnleggende krav og øvrige relevante krav i direktiv 1999/5/EF. For flere detaljer, vennligst se:

<http://www.compliance.sony.de/>

I Merk

Hvis statisk elektrisitet eller elektromagnetisme forårsaker brudd på dataoverføringen, må du starte programmet om igjen eller koble fra og koble til igjen kommunikasjonskabelen (USB e.l.).

Dette produktet er testet og funnet å være kompatibelt med grenseverdiene i EMC-direktivet for bruk av tilkoblingskabler som er kortere enn 3 meter.

De elektromagnetiske feltene ved spesifikke frekvenser kan påvirke bilde og lyd i denne enheten.

I Kassering av gamle batterier og elektriske og elektroniske apparater (gjelder i den Europeiske Unionen og andre europeiske land med separat innsamlingsystem)



Dette symbolet på produktet, batteriet eller emballasjen indikerer at dette produktet og batterier ikke må behandles som husholdningsavfall. På noen batterier er dette symbolet brukt i kombinasjon med kjemiske symbol. De kjemiske symbolene for kvikksølv (Hg) eller bly (Pb) er lagt til dersom batteriet inneholder mer enn 0,0005% kvikksølv eller 0,004% bly. Ved å sørge for at disse produktene og batteriene blir kastet riktig, vil du bidra til

å forhindre negative konsekvenser for miljøet og menneskers helse, som ellers kan forårsakes av feilaktig avfallshåndtering av batteriet. Resirkulering av materialene vil bidra til å bevare naturressursene. Hva gjelder produkter som av sikkerhets-, ytelses- eller dataintegritetsgrunner krever en permanent tilkobling til et inkorporert batteri, bør dette batteriet skiftes kun av autorisert servicepersonell. For å sikre at batteriet og det elektriske og elektroniske utstyr blir behandlet korrekt, overlevere disse produktene ved endt levetid til et mottak for resirkulering av batterier og elektrisk og elektronisk utstyr.

For alle andre batterier, vennligst se informasjonen om hvordan man fjerner batteriet på riktig måte. Lever batteriet til et mottak for resirkulering av avfall batterier. For mer detaljert informasjon om resirkulering av dette produktet eller batteriet, kan du kontakte lokale myndigheter, renovasjonsselskapet eller forretningen der du kjøpte produktet eller batteriet.

Kontrollere leverte deler

Tallet i parentes angir antall deler.





- Kamera (1)
- Oppladbar batteripakke NP-BX1 (1)
- Mikro-USB-kabel (1)
- Vekselstrømadapter AC-UB10C/UB10D (1)
- Strømkabel (ikke inkludert i USA og Canada) (1)
- Skulderrem (1)
- Objektivdeksel (1)
- Deksel til tilbehørssko (1) (festet på kameraet)
- Bruksanvisning (denne håndboken) (1)
- Wi-Fi Connection/One-touch (NFC) Guide (1)

Denne veiledningen forklarer funksjonene som krever en Wi-Fi-tilkobling.

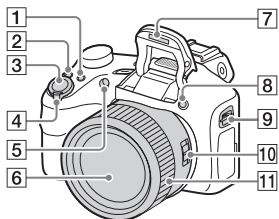
NO

Identifisere delene



- 1** For opptak: Fn (funksjonsknapp)
For visning:  (Send til smarttelefon-knapp)
- 2** CUSTOM (Egendefinert knapp)
 - Du kan tilordne en ønsket funksjon til CUSTOM-knappen.
- 3** Lukkerknapp
- 4** For opptak: W/T-spak (zoomespak)
For visning:  (Indeksspak)/
 (Avspillingszoomespak)
- 5** Selvtølerlampe /AF-lys
- 6** Objektiv
- 7** Blits
 - Trykk på  (blitsknappen) for å bruke blitsen. Blitsen spretter ikke opp automatisk.
 - Hvis du ikke skal bruke blitsen, må du trykke den ned i kamerahuset.
- 8**  (blitsknapp)
- 9** Krok for skulderrem
- 10** Zoom/fokus-bryter
- 11** Manuell ring
 - Når zoom-/fokusbryteren er stilt inn på AF/ZOOM, må du dreie på den manuelle ringen for å zoome.

- Når zoom-/fokusbryteren er stilt inn på MF eller DMF, må du dreie på den manuelle ringen for å justere fokus.

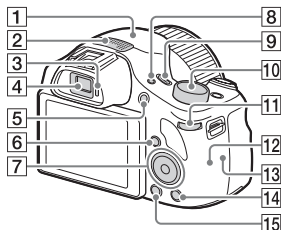

- 1** GPS-mottaker (innebygd, kun DSC-HX400V)
- 2** Stereomikrofon
- 3** Øyesensor
- 4** Søker
 - Når du ser i søkeren, aktiveres søkermodus, og når du beveger ansiktet bort fra søkeren, settes visningsmodus tilbake til skjermmodus.
- 5** MOVIE (filmknapp)
- 6**  (avspillingsknapp)
- 7** Kontrollknapp
- 8** FINDER/MONITOR-knapp
 - Denne knappen aktiverer visning på skjermen eller i søkeren.
- 9** ON/OFF (strømknapp) og strøm-/ladelampe

- 10** Modusvelger
i (Intelligent Auto)/
i+ (Fremragende auto)/
P (Program Auto)/
A (Blenderprioritet)/
S (Lukkerprioritet)/**M** (Man.
 Eksponering)/
1/2 (Hent minne)/**[ikon]** (Film)/
i (i-Panoramafotogr.)/
SCN (Scenevalg)

11 Kontrollskive

12 Wi-Fi-sensor (innebygd)

13 **N** (N-merke)

- Når du kobler sammen kameraet med en smarttelefon som er utstyrt med NFC-funksjonen, må du la merket på enhetene berøre hverandre.
- NFC (Near Field Communication) er en internasjonal standard for trådløs kommunikasjonsteknologi med kort rekkevidde.

14 **?** (Kameraveiviser) /

[ikon] (sletteknapp)

15 MENU-knapp

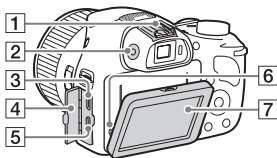

1 Multigrensesnittsko*

2 Diopterjusteringsskive

- Tilpass diopteret til synet ditt ved å bevege diopterjusteringsskiven til displayet vises tydelig i søkeren.

- Når du skal justere diopternivået, bør du rette kameraet mot et lyst område for forenkle justeringen.

3 Multi/Micro USB-terminal*

- Støtter enheter som er kompatible med mikro-USB.

4 Kontaktdeksel

5 HDMI mikrokontakt

6 Høyttaler

7 LCD-skjerm

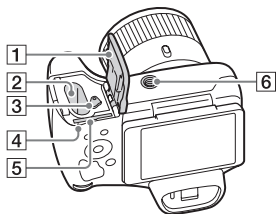

1 Batteri-/minnekortdeksel

2 Spor for innsetting av batteri

3 Batteriutkast

4 Tilgangslampe

5 Minnekortspor

6 Skruerull for stativ

- Bruk et stativ hvor skruen er kortere enn 5,5 mm. Ellers er det ikke mulig å feste kameraet ordentlig, og kameraet kan dermed bli skadet.

NO

* For nærmere informasjon om kompatibelt tilbehør til multigrensesnitt-skoen og Multi/Micro USB-terminalen, gå til Sony-nettsiden, eller ta kontakt med Sony-forhandleren din, eller en lokal, autorisert Sony-servicebedrift. Du kan også bruke tilbehør som er kompatibelt med tilbehørsskoen. Funksjonaliteten til andre produsenters tilbehør garanteres ikke.

 Multi
Interface Shoe

Accessory Shoe

Sette inn batteriet

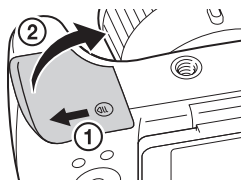

Batteriutkaster

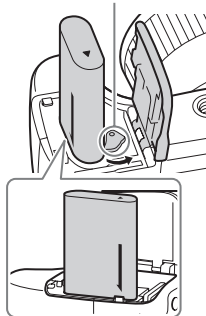

1 Åpne dekselet.

2 Sett inn batteriet.

- Sett inn batteriet som vist, mens du trykker på batteriutkasteren. Pass på at batteriutkasteren går i lås etter at batteriet er satt inn.
- Hvis du lukker dekselet uten at batteriet er satt riktig inn, kan kameraet bli ødelagt.

NO

Lade batteriet

For kunder i USA og Canada

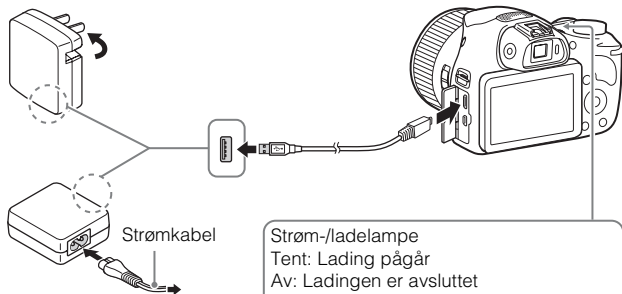

For kunder i andre land
eller regioner enn USA og
Canada

Strøm-/ladelampe
Tent: Lading pågår
Av: Ladingen er avsluttet
Blinker:
Ladefeil, eller midlertidig stopp i
ladingen, fordi kameraet ikke er
innenfor korrekt temperaturområde

1 Koble sammen kameraet og vekselstrømadapteren (inkludert) ved hjelp av mikro-USB-kabelen (inkludert).

2 Koble vekselstrømadapteren til stikkontakten.

Strøm-/ladelampen begynner å lyse oransje, og ladingen begynner.

- Slå av kameraet mens batteriet lades.
- Du kan lade batteriet selv om det er delvis oppladet.
- Hvis strøm-/ladelampen blinker før ladingen er fullført, må du ta ut batteriet og sette det inn igjen.

Kommentarer

- Hvis strøm-/ladelampen på kameraet blinker når strømadapteren er koblet til stikkontakten, indikerer dette at ladingen er midlertidig stoppet fordi temperaturen er utenfor det anbefalte området. Når temperaturen er innenfor det anbefalte området igjen, gjenopptas ladingen. Vi anbefaler at batteriet lades opp i omgivelsestemperaturer på mellom 10 °C og 30 °C.
- Hvis terminaldelen på batteriet er skitten, vil batteriladingen kanskje ikke være effektiv. I så fall må du rengjøre terminaldelen på batteriet ved forsiktig å tørke av støvet med en myk klut eller bomullspinne.
- Koble vekselstrømadapteren (inkludert) til nærmeste stikkontakt. Hvis det skulle oppstå funksjonsfeil ved bruk av vekselstrømadapteren, må støpselet tas ut av stikkontakten omgående, for å koble fra strømmen.
- Når ladingen er fullført, må du koble vekselstrømadapteren fra stikkontakten.
- Pass på kun å bruke ekte Sony-batterier, mikro-USB-kabel (inkludert) og vekselstrømadapteren (inkludert).

Ladetid (fullstendig opplading)

Ved lading med vekselstrømadapteren (inkludert) er ladetiden ca. 230 minutter.

Kommentarer

- Ovennevnte ladetid gjelder for lading av et helt utladet batteri ved en temperatur på 25 °C. Ladeprosessen kan ta lenger tid, avhengig av bruksforhold og andre omstendigheter.

Lade ved å koble til en datamaskin

Du kan lade batteriet ved å koble kameraet til en datamaskin med en mikro-USB-kabel.

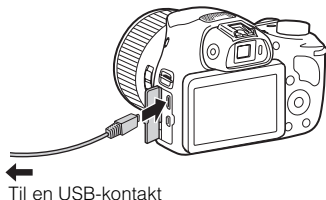

- Hvis du kobler kameraet til en datamaskin mens det er på, vil batteriet ikke bli ladet, men kameraet vil forsynes med strøm fra datamaskinen, så du kan importere bilder til datamaskinen uten å måtte bekymre deg for hvor lenge batteriet varer.

Kommentarer

- Legg merke til følgende punkter når du lader via en datamaskin:
 - Hvis kameraet er koblet til en bærbar datamaskin som ikke er koblet til en strømkilde, tappes batteriet på den bærbare. Ikke la ladingen pågå over en lengre tidsperiode.
 - Ikke slå på/av eller foreta omstart av maskinen, eller start datamaskinen fra dvalemodus når datamaskinen og kameraet er koblet til hverandre med en USB-tilkobling. Det kan føre til at kameraet ikke virker som det skal. Før du slår på/av, omstarter datamaskinen eller starter datamaskinen fra dvalemodus, må du bryte forbindelsen mellom kameraet og datamaskinen.
 - Det gis ingen garantier for lading med en spesiallaget eller modifisert datamaskin.

Batteritiden og antall bilder som kan tas opp og spilles av

		Batteritid	Antall bilder
Fotografering (stillbilder)	Skjerm	Ca. 150 min.	Ca. 300 bilder
	Søker	Ca. 190 min.	Ca. 380 bilder
Vanlig filmopptak	Skjerm	Ca. 50 min.	—
	Søker	Ca. 55 min.	—
Kontinuerlig filmopptak	Skjerm	Ca. 85 min.	—
	Søker	Ca. 95 min.	—
Vise (stillbilder)		Ca. 250 min.	Ca. 5000 bilder

Kommentarer

- Ovenstående antall bilder gjelder når batteriet er fulladet. Antallet bilder kan synke, avhengig av bruksforholdene.
- Det oppgitte antallet bilder som kan tas, er basert på fotografering under følgende forhold:
 - Når en Sony Memory Stick PRO Duo™ (Mark2) (selges separat) brukes.
 - Når batteriet brukes ved en omgivelsestemperatur på 25 °C.
 - [GPS på/av] er satt til [Av] (kun DSC-HX400V)
 - [Visningskvalitet] er stilt inn på [Standard]

- Antallet angitt under "Fotografering (stillbilder)" baserer seg på CIPA-standarden, og gjelder fotografering under følgende forhold:
(CIPA: Camera & Imaging Products Association)
 - DISP er satt til [Vis alle info].
 - Ett opptak hvert 30. sekund.
 - Zoomen skiftes vekselvis fra W til T.
 - Blitsen blinker én gang for annethvert bilde.
 - Strømmen slås på og av én gang for hvert tiende bilde.
- Antall minutter for filmopptak baserer seg på CIPA-standarden, og gjelder opptak under følgende forhold:
 - [📷] Opptaksinnst.: 60i 17M(FH)/50i 17M(FH).
 - Vanlig filmopptak: Batterilevetid basert på gjentatt start/stopp i opptaket, zooming, av- og påslåing osv.
 - Kontinuerlig filmopptak: Batterilevetid basert på sammenhengende opptak til grensen (29 minutter) er nådd, og med fortsatt opptak etter et nytt trykk på MOVIE-knappen. Andre funksjoner, som f.eks. zoom, brukes ikke.

■ Tilføre elektrisk strøm

Du kan bruke vekselstrømadapteren AC-UD10 (selges separat) eller AC-UD11 (selges separat) for fotografering og avspilling av bilder til å levere strøm mens du fotograferer og spiller av bilder.

Kommentarer

- Når du tar bilder eller spiller dem av med kameraet koblet til den medfølgende vekselstrømadapteren, forsynes kameraet ikke med strøm via vekselstrømadapteren.

Sette inn et minnekort (selges separat)

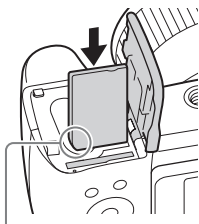
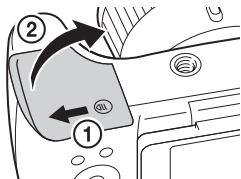

Pass på at hjørnet med hakk venter i riktig retning.

1 Åpne dekkelet.

2 Sett inn minnekortet (selges separat).

- Hold minnekortet med det avkuttete hjørnet i den retningen som vises på bildet, og sett det inn til det går i inngrep med et klikk.

3 Lukk dekkelet.

■ Minnekorttyper som kan brukes

	Minnekort	For stillbilder	For film
A	Memory Stick XC-HG Duo™	✓	✓
	Memory Stick PRO Duo™	✓	✓ (kun Mark2)
	Memory Stick PRO-HG Duo™	✓	✓
B	Memory Stick Micro™ (M2)	✓	✓ (kun Mark2)
C	SD minnekort	✓	✓ (Klasse 4 eller raskere)
	SDHC minnekort	✓	✓ (Klasse 4 eller raskere)
	SDXC minnekort	✓	✓ (Klasse 4 eller raskere)
D	microSD minnekort	✓	✓ (Klasse 4 eller raskere)
	microSDHC minnekort	✓	✓ (Klasse 4 eller raskere)
	microSDXC minnekort	✓	✓ (Klasse 4 eller raskere)

- I denne håndboken bruker vi følgende samlebetegnelser på produktene i tabellen:

A: Memory Stick PRO Duo

B: Memory Stick Micro

C: SD-kort

D: microSD minnekort

NO

Kommentarer

- Når du bruker minnekort av typen Memory Stick Micro eller microSD, må du passe på at du bruker riktig adapter.

■ Ta ut minnekortet/batteriet

Minnekort: Trykk inn minnekortet én gang for å ta det ut.

Batteri: Skyv batteriutkasteren til side. Pass på at du ikke mister batteriet.

Kommentarer

- Minnekortet/det oppladbare batteriet må ikke tas ut mens tilgangslampen (side 7) lyser. Dette kan skade dataene på minnekortet.

Stille klokken

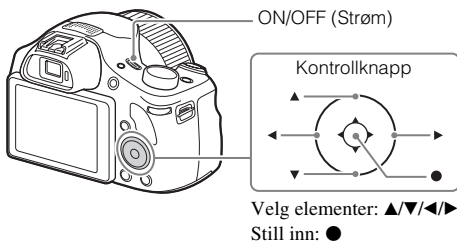

- 1 Trykk på ON/OFF-knappen (strømbryter).
Dato- og tidsinnstillingen vises når du slår på kameraet første gang.
 - Det kan ta en liten stund før kameraet er slått helt på og kan brukes.
- 2 Kontroller at [Enter] er valgt på skjermen, og trykk så på ● på kontrollknappen.
- 3 Velg en ønsket geografisk plassering ved å følge instruksjonene på skjermen, og trykk så på ●.
- 4 Still inn [Sommeretid], [Dato/Klokkeslett] og [Datoformat], og trykk deretter på ●.
 - Når du stiller inn [Dato/Klokkeslett], er midnatt kl. 12:00 AM, og midt på dagen er kl. 12:00 PM.
- 5 Kontroller at [Enter] er valgt, og trykk deretter på ●.

Ta stillbilder / ta opp film

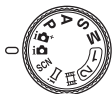
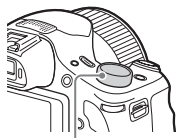

Modusvelger

 : Intelligent Auto

 : Film

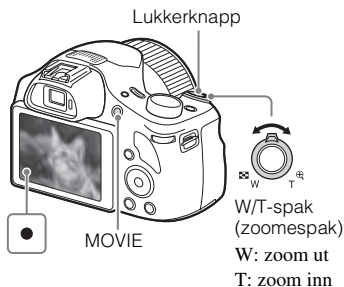

Ta stillbilder

- 1 Trykk lukkerknappen halvveis ned for å fokusere.
Når bildet er i fokus, høres en pipetone, og indikatoren ● tennes.
- 2 Trykk lukkerknappen helt ned for å ta et bilde.

Ta opp film

- 1 Trykk på MOVIE (filmknappen) for å starte opptak.
 - Bruk W/T-spaken (zoomespaken) til å endre zoomeforholdet.
- 2 Trykk på MOVIE-knappen igjen for å stoppe opptaket.

Kommentarer

- Ikke trekk opp blitsen manuelt. Det kan forårsake feil.
- Hvis du bruker zoomefunksjonen når du tar opp en film, vil lydene fra kameraets arbeidsoperasjoner også tas opp. Lyden av arbeidsoperasjoner med MOVIE (filmknappen) kan også tas opp når filmopptaket avsluttes.
- Området for panoramafotografering kan reduseres, avhengig av motivet eller måten bildet tas på. Selv om [360°] er stilt inn for panoramafotografering, kan det hende at bildet vil dekke en mindre vinkel enn 360 grader.

NO

- Når det gjelder kontinuerlig opptakstid for et filmopptak, se "Antall stillbilder og mulig opptakstid for film" (side 27). Når filmopptaket er avsluttet, kan du starte det igjen ved å trykke på MOVIE-knappen på nytt. Opptaket kan stoppes for å beskytte kameraet, hvis temperaturen blir for lav eller for høy.

Vise bilder

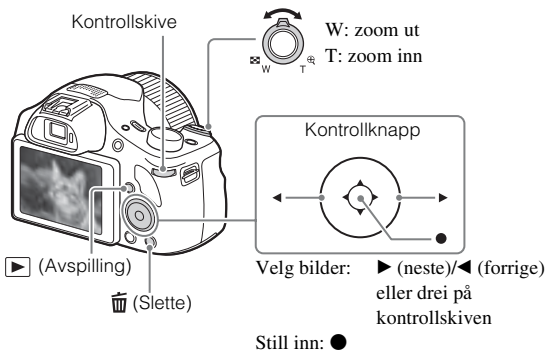

1 Trykk på ▶ (avspillingsknappen).

- Når du bruker dette kameraet til å spille av bilder fra et minnekort som inneholder bilder tatt med andre kameraer, vises registreringskjernbildet for databasefilen.

■ Velge forrige/neste bilde

Velg et bilde ved å trykke på ▶ (neste)/◀ (forrige) på kontrollknappen. Trykk på ● på midten av kontrollknappen for å vise film.

■ Slette et bilde

- ① Trykk på 🗑️ (sletteknappen).
- ② Velg [Slett] med ▲ på kontrollknappen, og trykk deretter på ●.

■ Gå tilbake til å ta bilder

Trykk lukkerknappen halvveis ned.

Introduksjon til andre funksjoner

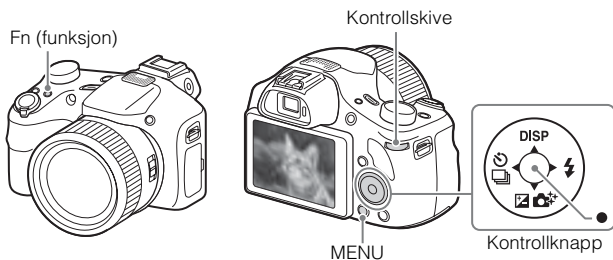

■ Kontrollknapp

DISP (Vis innhold): Setter deg i stand til å endre skjermvisningen.

☺ / 📷 (Bruksmodus): Setter deg i stand til å veksle mellom opptaksmetoder, som f.eks. enkeltbilde, kontinuerlig fremtrekk eller nivåtrinnfotografering.

☒ (Eksp.-komp.): Setter deg i stand til å kompensere eksponeringen og lysstyrken for hele bildet.

📷+ (Fotokreativitet): Setter deg i stand til å bruke kameraet intuitivt og enkelt ta kreative bilder.

⚡ (Blitsmodus): Setter deg i stand til å velge en blitsmodus for stillbilder.

● (Målsøking-AF): Kameraet sporer motivet og justerer automatisk fokus, selv når motivet beveger seg.

■ Fn (funksjonsknapp)

Gir deg muligheten til å registrere 12 funksjoner og hente dem frem under opptak.







- ① Trykk på Fn (funksjonsknappen).
- ② Velg den ønskede funksjonen ved å trykke på ▲/▼/◀/▶ på kontrollknappen.
- ③ Velg innstillingsverdien ved å dreie på kontrollskiven.



■ Kontrollskive

Den passende innstillingen for hver enkelt opptaksmodus kan endres momentant bare ved å dreie på kontrollskiven.

Menyelementer

(Kamerainnst.)

 Bilde størr.	Velge størrelse for stillbilder.
 Bildeforhold	Stille inn bildeforholdet for stillbilder.
 Kvalitet	Stille inn bildekvaliteten for stillbilder.
Panorama: Størrelse	Velge størrelse for panoramabilder.
Panorama: Retning	Stille inn opptaksretning for panoramabilder.
 Filformat	Velge filmfilformat.
 Opptaksinnst.	Velge størrelsen på rammen for innspilt film.
Bruksmodus	Stille inn bruksmodus, for eksempel for kontinuerlig opptak.
Blitsmodus	Stille inn innstillinger for blits.
Blitskompenser.	Justere blitsintensiteten.
Røddøyereduksj.	Redusere problemet med røde øyne ved bruk av blits.
Fokusområde	Velge fokusområde.
 AF-lys	Stille inn AF-lys som sprer lys i en mørk scene, slik at det blir enklere å fokusere.
Eksp.-komp.	Kompenserer for lysstyrken til hele bildet.
ISO	Justere lysfølsomheten.
Målemodus	Velge målemetode, dvs. stille inn hvilken del av motivet som skal måles for å bestemme riktig eksponering.
Hvitbalanse	Justere fargetonene i et bilde.
DRO/Auto HDR	Kompenserer automatisk for lysstyrke og kontrast.
Kreative innst.	Velge ønsket bildebehandling.
Bildeeffekt	Brukes til å velge ønsket effektfilter for å få et mer imponerende og kunstnerisk uttrykk.
Fokusforstørrer	Forstørrer bildet før det tas, så du kan sjekke fokus grundig.
 Høy ISO Støyred.	Stille inn støyreduksjonsbehandling for opptak med høy følsomhet.

Målsøking-AF	Stiller inn funksjonen for å spore motivet og fortsette å fokusere.
Smil/Ansiktsregistr.	Velge registrering av ansikter, og justere ulike innstillinger automatisk. Stille inn kameraet på å utløse lukkeren automatisk, når et smil oppdages.
 Myke hudton.-eff.	Stille inn myke hudtoner-effekten, og effektivt.
 Autom. inramm.	Analysere scenen ved fotografering av ansikter, nærbilder eller personer som følges med funksjonen Målsøking-AF, og beskærer og lagrer automatisk en annen kopi av bildet med en mer imponerende komposisjon.
Scenevalg	Velge forhåndsinnstilte innstillinger som passer til forskjellige sceneforhold.
Film	Velge en opptaksmodus som passer til motivet eller effekten din.
 SteadyShot	Stille inn SteadyShot for å ta opp film.
 Auto. langs. lukk.	Stiller inn den funksjonen som automatisk justerer lukkerhastigheten etter lysstyrken i omgivelsene i filmmodus.
Ref.nivå for mikrofon	Stiller inn mikrofonens referansenivå når du tar opp film.
Vindstøyreduksjon	Redusere vindstøy under filmopptak.
Opptakstipsliste	Viser listen med opptakstips.
Minne	Registrere de ønskede modusene eller kamerainnstillingene.

(Tilpassede innstillinger)

 MF-assistent	Vise et forstørret bilde når du fokuserer manuelt.
Fokusforstørrelsesetid	Stille inn hvor lenge bildet skal vises i forstørret utgave.
Rutenettlinje	Stille inn rutenettvisning for å gjøre det mulig å rette inn kameraet etter en kontur.
Autovisning	Stille inn autovisning for å vise det bildet som er tatt, umiddelbart etter fotografering.

Fremhevingsnivå	Forsterke konturen av områder i fokus med en bestemt farge ved manuell fokusering.
Fremhevingsfarge	Stille inn den fargen som brukes til fremhevingsfunksjonen.
Guide f. eksp.-innst.	Stille inn den veiviseren som vises når eksponeringsinnstillingene endres på opptaksskjermen.
Zoominnstilling	Stille inn om Clear Image Zoom og Digital Zoom skal brukes under zooming.
FINDER/MONITOR	Stille inn metode for veksling mellom søker og skjerm.
 Skriv dato	Stille inn om opptaksdatoen skal registreres på stillbildet.
Funksjonsmenyinnst.	Tilpasse funksjonene som vises når Fn (funksjonsknappen) trykkes.
Tilp. skjermkn.-inns.	Tilordner en ønsket funksjon til knappen.
MOVIE-knapp	Stiller inn om MOVIE-knappen alltid skal aktiveres.

(Trådløs)

Send til smarttelefon	Overføre bilder for visning på en smarttelefon.
Send til datamaskin	Ta sikkerhetskopier av bilder ved å overføre dem til en datamaskin som er koblet til et nettverk.
Se på en TV	Du kan vise bilder på en nettverksaktivert TV.
En touch (NFC)	Tilordner en applikasjon til One-touch (NFC). Du kan hente opp applikasjonen mens du fotograferer ved å berøre kameraet med en NFC-aktivert smarttelefon.
Flymodus	Du kan stille inn denne enheten så den ikke bruker trådløs kommunikasjon eller GPS-funksjoner.
WPS-trykk	Du kan enkelt registrere tilgangspunktet på kameraet ved å trykke på WPS-knappen.
Innst. for tilgangspkt.	Du kan registrere tilgangspunktet ditt manuelt.
Red. navn på enhet	Du kan endre enhetsnavnet under Wi-Fi Direct e.l.
Vis MAC-adresse	Vise kameraets MAC-adresse.

SSID/Tilbakest. PO	Tilbakestiller SSID og passordet for smarttelefonforbindelsen.
Tilb.st. nettverksinn.	Tilbakestiller alle nettverksinnstillinger.

(Applikasjon)

Applikasjonsliste	Viser applikasjonslisten. Du kan velge hvilken applikasjon du ønsker å bruke.
Introduksjon	Viser instruksjoner om bruk av applikasjonen.

(Avspilling)

Slett	Slette et bilde.
Visningsmodus	Stille inn måten bildene er gruppert for avspilling på.
Bildeindeks	Vise flere bilder samtidig.
Lysbildevisning	Vise en lysbildevisning.
Roter	Rotere bildet.
 Forstørr	Forstørre de bildene som skal spilles av.
Avs. av 4K-stillbilde	Sende stillbilder med 4K-oppløsning til en HDMI-tilkoblet TV som støtter 4K.
Beskytt	Beskytte bildene.
Motion-intervalljust.	Justerer intervallet for visning av sporing av motiv i [Motion Shot-video], hvor sporingen av motivets bevegelser vil bli vist under avspilling av film.
Spesif. Utskrift	Legge til et utskriftsbestillingsmerke på et stillbilde.

(Oppsett)

Skjermlysstyrke	Stille inn skjermens lysstyrke.
Voluminnstillinger	Stille inn volumet for filmavspilling.
Lydsignaler	Stille inn lydene kameraet lager når det brukes.
GPS-innstillinger (kun DSC-HX400V)	Stiller inn GPS-funksjonen.
Opplastingsinnst.	Stille inn kameraets opplastingsfunksjon ved bruk av et Eye-Fi-kort.

Rutemeny	Stille inn om tittelmenyen skal vises hver gang du trykker på MENU-knappen.
Modusratthjelp	Slå modusvelgerveiviseren (forklaring av hver enkelt opptaksmodus) på eller av.
Visningskvalitet	Stille inn kvaliteten av skjermbildet.
Starttid for strømsp.	Stille inn tiden til kameraet slås av automatisk.
PAL/NTSC-velger (kun for 1080 50i-kompatible modeller)	Hvis du endrer TV-formatet på enheten, kan du ta opp i et annet filmformat.
Demomodus	Stiller inn avspilling av demofilm på PÅ eller AV.
HDMI-oppløsning	Stille inn oppløsningen når kameraet er koblet til en HDMI-TV.
KTRL for HDMI	Styre kameraet fra en TV som støtter BRAVIA™ Sync.
USB-tilkobling	Stille inn USB-tilkoblingsmetoden.
USB LUN-innstilling	Forbedre kompatibiliteten ved å begrense funksjonene til USB-tilkoblingen.
Strømfors. via USB	Stiller inn om strøm skal tilføres via USB-tilkoblingen eller ikke.
 Språk	Velge språk.
Dato/tid-innst.	Stiller inn dato og klokkeslett, samt sommertid.
Områdeinnstilling	Stille inn bruksstedet.
Formater	Formaterer minnekortet.
Filnummer	Velge hvordan stillbilder og filmer skal tildeles filnumre.
Velg opptaksmappe	Endre mappe som er valgt for lagring av bilder.
Ny mappe	Opprette en ny mappe for lagring av stillbilder og film (MP4).
Mappenavn	Stiller inn mappenavn for stillbilder.
Gjenoppr. bilde-DB	Gjenopprette bildedatabasefilen for bilder og muliggjør opptak og avspilling.
Vis medieinfo.	Vise den gjenværende opptakstiden for film og antallet stillbilder som kan lagres på minnekortet.

Versjon	Vise kameraets programvareversjon.
Tilbakestill innst.	Gjenopprette innstillingene til standardverdiene.

Funksjoner i PlayMemories Home™

Programvaren PlayMemories Home setter deg i stand til å importere stillbilder og filmer til datamaskinen din, og bruke dem. PlayMemories Home er påkrevet for import av AVCHD-filmer til datamaskinen din.



Importere bilder fra kameraet



Spille av importerte bilder



For Windows er følgende funksjoner også tilgjengelige:

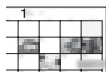

Vise bilder i en kalender



Opprette filmplater



Laste opp bilder til nettverkstjenester

Dele bilder på PlayMemories Online™



Kommentarer

- Det kreves en internettforbindelse for å kunne installere PlayMemories Home.
- Det kreves en internettforbindelse for å kunne bruke PlayMemories Online eller andre nettverkstjenester. PlayMemories Online eller andre nettverkstjenester er kanskje ikke tilgjengelige i alle land eller regioner.
- Bruk følgende internettadresse for Mac-programvare:
<http://www.sony.co.jp/imsoft/Mac/>
- Hvis programvaren PMB (Picture Motion Browser), levert med modeller som kom på markedet før 2011, allerede er installert på datamaskinen din, vil PlayMemories Home overskrive den under installasjonen. Bruk PlayMemories Home, programvaren som har etterfulgt PMB.

NO

Systemkrav

Du finner systemkravene for programvaren under følgende internettadresse:
www.sony.net/pcenv/



Installere PlayMemories Home på en datamaskin

1 Bruk nettleseren på datamaskinen, gå til følgende internettadresse og installer deretter PlayMemories Home.



www.sony.net/pm/

- Hvis du ønsker mer informasjon om PlayMemories Home, se følgende PlayMemories Home-støtteside (bare tilgjengelig på engelsk):
<http://www.sony.co.jp/pmh-se/>
- Når installasjonen er fullført, starter PlayMemories Home.

2 Koble sammen kameraet og datamaskinen din ved hjelp av mikro-USB-kabelen (inkludert).

- Slå på kameraet.
 - Nye funksjoner kan være installert i PlayMemories Home. Koble kameraet til datamaskinen din, selv om PlayMemories Home allerede er installert på datamaskinen.
-

Kommentarer

- Ikke koble mikro-USB-kabelen (inkludert) fra kameraet mens bruksskjermbildet eller tilgangsskjermbildet vises. Dette kan ødelegge dataene.
- For å koble kameraet fra datamaskinen må du klikke på  på oppgavelinjen, og deretter klikke på  (frakoblingsikonet). For Windows Vista må du klikke på  på oppgavelinjen.

Legge til funksjoner i kameraet

Du kan legge til ønskede funksjoner i kameraet ved å koble til nettsiden for nedlasting av applikasjoner (programmer)  (PlayMemories Camera Apps™) via Internett.

<http://www.sony.net/pmca>

- Etter at du har installert en applikasjon, kan du starte den ved å berøre N-merket på kameraet med en NFC-aktivert Android-smarttelefon, ved hjelp av [En touch (NFC)]-funksjonen.

Antall stillbilder og mulig opptakstid for film

Antallet stillbilder og mulig opptakstid kan variere med opptaksforholdene og minnekortet.

■ Stillbilder

 **Bildestørr.]: L: 20M**

Når  **Bildeforhold] er stilt inn på [4:3]***

Kvalitet \ Kapasitet	2 GB
Standard	295 bilder
Fin	200 bilder

* Når  **Bildeforhold] er stilt inn på noe annet enn [4:3], kan du lagre flere bilder enn det som er vist ovenfor.**

NO

■ Film

Tabellen nedenfor viser de omtrentlige maksimale opptakstidene. Dette er den totale tiden for alle filmfiler. Kontinuerlig opptak er mulig i ca. 29 minutter (begrenset av produktspesifikasjonene). Den maksimale kontinuerlige opptakstiden for en film i MP4-format (12M) er ca. 15 minutter (maks. filstørrelse 2 GB).

(h (time), m (minutt))

Opptaksinnst. \ Kapasitet	2 GB
60i 24M(FX)/50i 24M(FX)	10 m
60i 17M(FH)/50i 17M(FH)	10 m
60p 28M(PS)/50p 28M(PS)	9 m
24p 24M(FX)/25p 24M(FX)	10 m
24p 17M(FH)/25p 17M(FH)	10 m
1440×1080 12M	15 m
VGA 3M	1 h 10 m

- Opptakstiden for film varierer fordi kameraet er utstyrt med VBR (Variable Bit-Rate), som automatisk justerer bilde kvaliteten basert på opptaksscenen. Når du tar opp film av et motiv i rask bevegelse, er bildet klarere, men den gjenværende opptakstiden er kortere, fordi det kreves mer minne til opptaket. Den gjenværende opptakstiden varierer også med opptaksforholdene, motivet og innstillingene for bilde kvaliteten og bildestørrelse.

Om bruk av kameraet

Funksjoner som er innebygd i dette kameraet

- Denne håndboken beskriver 1080 60i-kompatible enheter og 1080 50i-kompatible enheter.
 - Kontrollerer kameraets modellnavn for å finne ut om kameraet ditt støtter GPS-funksjonen.
GPS-kompatibel: DSC-HX400V
GPS-inkompatibel: DSC-HX400
 - For å kontrollere om kameraet ditt er en 1080 60i-kompatibel eller en 1080 50i-kompatibel enhet, kan du se etter følgende merker på bunnen av kameraet.
1080 60i-kompatibel enhet: 60i
1080 50i-kompatibel enhet: 50i
- Dette kameraet er kompatibelt med filmer i formatene 1080 60p og 50p. I motsetning til det som hittil har vært standard for opptaksmoduser, nemlig linjesprangmetoden, gjør dette kameraet opptak etter en progressiv metode. Dette øker oppløsningen og gir et jevnere, mer realistisk bilde.
- Når du reiser med fly, må du sette [Flymodus] til [På].

Om GPS-kompatible enheter (kun DSC-HX400V)

- Bruk GPS i henhold til bestemmelsene i de landene og regionene der du bruker det.
- Hvis du ikke vil lagre stedsinformasjonen, må du stille inn [GPS på/av] på [Av].

Om bruk og pleie

Unngå røff behandling, demontering, modifisering, fysiske støt eller slag, som f.eks. hammerslag, at produktet faller ned eller at noen tramper på det. Vær spesielt forsiktig med objektivet.

ZEISS-linse

Kameraet er utstyrt med en ZEISS-linse som er i stand til å reproducere skarpe bilder med glimrende kontrast. Kameralinsen er produsert med et kvalitetssikringssystem sertifisert av ZEISS i samsvar med kvalitetsstandardene til ZEISS i Tyskland.

Om opptak/avspilling

- Før du begynner å gjøre opptak, bør du gjøre et prøveopptak for å forvise deg om at kameraet virker som det skal.
- Kameraet er verken støvtett, sprutbestandig eller vanntett.
- Ikke rett kameraet mot solen eller annet sterkt lys. Det kan føre til at kameraet ikke virker som det skal.
- Hvis det skulle oppstå kondens på kameraet, må denne fjernes før du bruker kameraet.
- Ikke rist eller slå på kameraet. Dette kan medføre funksjonsfeil, og du vil kanskje ikke kunne ta bilder. I tillegg kan opptaksmediene bli ubrukbare, eller bildedata kan bli ødelagt.

Ikke bruk/oppbevar kameraet på følgende steder

- På svært varme, kalde eller fuktige steder
Kamerahuset kan deformeres eller kameraet kan slutte å virke hvis det f.eks. oppbevares i en bil som er parkert i solen.
- I direkte sollys eller i nærheten av en ovn
Kamerahuset kan bli misfarget eller deformert, hvilket kan medføre at kameraet slutter å virke som det skal.
- På steder utsatt for vibrasjoner
- I nærheten av et sted som genererer kraftige radiobølger, sender ut stråling eller er svært magnetisk
I så fall vil kameraet kanskje ikke ta opp eller spille av bilder på riktig måte.
- På sandete eller støvete steder
Vær forsiktig så det ikke kommer sand eller støv inn i kameraet. Dette kan gjøre at kameraet slutter å virke som det skal, og i enkelte tilfeller føre til uopprettelige feil.

Om skjermen, den elektroniske søkeren og objektivet

- Skjermen og den elektroniske søkeren produseres ved hjelp av ekstremt nøyaktig teknologi, og mer enn 99,99 % av bildeelementene (pikslene) er reelt operative. Du vil imidlertid kunne oppleve at enkelte små mørke og/eller lyse (hvite, røde, blå eller grønne) punkter vises på skjermen og i den elektroniske søkeren. Disse punktene er en normal følge av produksjonsprosessen og påvirker ikke opptaket.
- Pass på at fingrene dine eller andre gjenstander ikke setter seg fast i objektivet mens det er i bruk.

Om blitsen

- Ikke bær kameraet rundt mens du holder det etter blitsenheten, og ikke bruk unødvendig mye kraft på det.
- Hvis vann, støv eller sand kommer inn i den åpne blitsenheten, kan det utløse en feil.
- Pass på at fingeren din ikke er i veien når du skyver ned blitsen.

Om kameraets temperatur

Kameraet og batteriet kan bli varme som følge av kontinuerlig bruk, men det er ikke en funksjonsfeil.

Om vern mot overoppheting

Hvis kameraet eller batteriet har feil temperatur, vil du kanskje ikke kunne spille inn film, eller strømmen kan bli slått av automatisk for å beskytte kameraet.

En melding vises på skjermen før strømmen slås av, eller før du ikke lenger kan spille inn film. I dette tilfellet må du la kameraet være avslått og vente til kamera- og batteritemperaturen synker. Hvis du slår på kameraet uten at kameraet og batteriet har fått avkjølt seg nok, kan det hende kameraet vil slås av igjen, eller at du ikke vil kunne ta opp film.

Om lading av batteriet

- Hvis du lader et batteri som ikke har vært i bruk på lenge, kan det hende du ikke vil kunne lade det helt opp.
Dette skyldes egenskapene til batteriet. Lad batteriet igjen.
- Batterier som ikke har vært brukt på mer enn et år, kan ha tatt skade.

Advarsel om opphavsrettigheter

TV-programmer, filmer, videobånd og annet materiale kan være opphavsrettslig beskyttet. Uautoriserte opptak av slikt materiale kan stride mot bestemmelsene i Åndsverkloven.

Ingen garanti i tilfelle ødelagt innhold eller opptaksfeil

Sony kan ikke yte noen garanti i tilfelle opptaksfeil eller tap av eller skade på innspilt innhold som følge av funksjonsfeil i kameraet eller opptaksmediene e.l.

Rengjøre overflaten av kameraet

Rengjør kameraoverflaten med en myk klut som er lett fuktet med vann, og tørk deretter av overflaten med en tørr klut. For å forhindre skade på overflaten eller huset:

- Ikke utsett kameraet for kjemiske produkter som tynner, bensin, alkohol, engangskluter, insektmiddel, solkrem eller insektgift.

Vedlikeholde skjermen

- Hvis rester av håndkrem eller fuktighetskrem blir liggende på skjermen, kan det løse opp belegget på skjermen. Hvis det kommer noe på skjermen, må du tørke det av omgående.
- Kraftig tørking med kjøkkenpapir eller andre materialer kan ødelegge belegget.
- Hvis fingeravtrykk eller smårusk sitter fast på skjermen, anbefaler vi at du fjerner rusket forsiktig og så tørker skjermen ren med en myk klut.

Om trådløst LAN

Vi påtar oss intet ansvar for skade forårsaket av uautorisert adgang til, eller uautorisert bruk av, destinasjoner som er lastet ned til kameraet, som følge av tap eller tyveri.

NO

Spesifikasjoner

Kamera

[System]

Bildeenheter: 7,82 mm (1/2,3 type)

Exmor R™ CMOS-sensor

Kameraets totale pikselantall:

Ca. 21,1 megapiksler

Kameraets effektive pikselantall:

Ca. 20,4 megapiksler

Objektiv: ZEISS Vario-Sonnar T* 50x zoomobjektiv

f = 4,3 mm – 215 mm (24 mm – 1 200 mm (35 mm filmekvivalent))

F2,8 (W) – F6,3 (T)

Når du tar opp film (16:9):

26,5 mm – 1 325 mm^{*1}

Når du tar opp film (4:3):

32,5 mm – 1 625 mm^{*1}

^{*1} Når [SteadyShot] er stilt inn på [Standard]

Filterdiameter: 55 mm

SteadyShot: Optisk

Filformat:

Stillbilder: JPEG-kompatibel (DCF, Exif, MPF Baseline),

DPOF-kompatibel

Film (AVCHD-format):

AVCHD-format Ver. 2.0-kompatibel

Video: MPEG-4 AVC/H.264

Lyd: Dolby Digital 2 kanaler, utstyrt med Dolby Digital Stereo Creator

- Produsert med lisens fra Dolby Laboratories.

Film (MP4-format):

Video: MPEG-4 AVC/H.264

Lyd: MPEG-4 AAC-LC 2 kanaler

Opptaksmedier: Memory Stick PRO Duo, Memory Stick Micro, SD-kort, microSD-minnekort

Blits: Blitsområde (med Auto angitt for ISO-følsomhet (anbefalt eksponeringsindeks)):

Ca. 0,5 m til 8,5 m (W)/ca. 2,4 m til 3,5 m (T)

[Inngangs- og utgangskontakter]

HDMI-kontakt: HDMI mikrokontakt
Multi/Micro USB-terminal*:

USB-kommunikasjon

USB-kommunikasjon: Hi-Speed USB (USB 2.0)

* Støtter enheter som er kompatible med mikro-USB.

[Søker]

Type: Elektronisk søker

Totalt antall punkter:

201 600 punkter ekvivalent

Rammedekning: 100%

[Skjerm]

LCD-skjerm:

7,5 cm (3,0 type) TFT drive

Totalt antall punkter:

921 600 punkter

[Strøm, generelt]

Strøm: Oppladbar batteripakke
NP-BX1, 3,6 V
Strømadapter AC-UB10C/UB10D,
5 V

Strømförbruk:
Ca. 1,4 W (ved opptak med LCD-
skjermen)
Ca. 1,1 W (ved opptak med
søkeren)

Driftstemperatur: 0 °C til 40 °C
Oppbevaringstemperatur: -20 °C til
+60 °C

Mål (CIPA-kompatibel):
129,6 mm × 93,2 mm × 103,2 mm
(B/H/D)

Vekt (CIPA-kompatibel) (ca.):
660 g (inkludert batteri NP-BX1,
Memory Stick PRO Duo)

Mikrofon: Stereo
Høytaler: Monolyd
Exif Print: Kompatibel
PRINT Image Matching III:
Kompatibel

[Trådløst LAN]

Standard som støttes:
IEEE 802.11 b/g/n
Frekvens: 2,4 GHz
Sikkerhetsprotokoller som støttes:
WEP/WPA-PSK/WPA2-PSK
Konfigurasjonsmetode: WPS (Wi-Fi
Protected Setup) / manuell
Tilgangsmetode: Infrastrukturmodus
NFC: NFC Forum Type 3 Tag-
kompatibel

Vekselstrømadapter AC-UB10C/UB10D

Strømbehov: 100 V til 240 V
vekselstrøm, 50 Hz/60 Hz, 70 mA
Utgangsspenning: 5 V likestrøm, 0,5 A
Driftstemperatur: 0 °C til 40 °C
Oppbevaringstemperatur: -20 °C til
+60 °C

Mål (ca.):
50 mm × 22 mm × 54 mm (B/H/D)

Oppladbar batteripakke NP-BX1

Batteritype: Litiumionbatteri
Maksimal spenning: 4,2 V likestrøm
Merkespenning: 3,6 V likestrøm
Maksimal ladespenning: DC 4,2 V
Maksimal ladestrøm: 1,89 A
Kapasitet: 4,5 Wh (1 240 mAh)

Forbehold om endringer i design og
spesifikasjoner uten nærmere varsel.

NO

Varemerker

- Memory Stick og  er varemerker eller registrerte varemerker for Sony Corporation.
- "AVCHD Progressive" og "AVCHD Progressive"-logoen er varemerker for Panasonic Corporation og Sony Corporation.
- Dolby og det doble D-symbolet er varemerker for Dolby Laboratories.
- Begrepene HDMI og HDMI High-Definition Multimedia Interface, samt HDMI-logoen er varemerker eller registrerte varemerker for HDMI Licensing LLC i USA og andre land.
- Windows og Windows Vista er registrerte varemerker for Microsoft Corporation i USA og/eller andre land.
- Mac er et registrert varemerke for Apple Inc. i USA og andre land.
- iOS er et registrert varemerke eller et varemerke for Cisco Systems, Inc.
- iPhone og iPad er registrerte varemerker for Apple Inc. i USA og andre land.
- SDXC-logoen er et varemerke for SD-3C, LLC.
- Android og Google Play er varemerker for Google Inc.
- Wi-Fi, Wi-Fi-logoen og Wi-Fi PROTECTED SET-UP er registrerte varemerker for Wi-Fi Alliance.
- N-Merket er et varemerke eller et registrert varemerke for NFC Forum, Inc. i USA og i andre land.
- DLNA og DLNA CERTIFIED er varemerker for Digital Living Network Alliance.
- Facebook og "f"-logoen er varemerker eller registrerte varemerker for Facebook, Inc.
- YouTube og YouTube-logoen er varemerker eller registrerte varemerker for Google Inc.
- Eye-Fi er et varemerke for Eye-Fi, Inc.
- I tillegg er system- og produktnavn som brukes i denne håndboken som regel varemerker eller registrerte varemerker for sine respektive utviklere eller produsenter. Merkene TM og ® brukes imidlertid kanskje ikke i alle tilfeller i denne håndboken.



Ytterligere informasjon om dette produktet og svar på vanlige spørsmål finner du på kundeservice-sidene våre på nettet (Customer Support Website).

<http://www.sony.net/>

NO 

Lær mere om kameraet ("Hjælp Vejledning")



"Hjælp Vejledning" er en online vejledning. Se i vejledningen angående detaljerede forklaringer om kameraets mange funktioner.

- ① Besøg Sony-supportsiden.
<http://www.sony.net/SonyInfo/Support/>
- ② Vælg dit land eller region.
- ③ Søg efter modelnavnet på dit kamera på supportsiden.
 - Se modelnavnet i bunden af dit kamera.

Visning af vejledningen

Dette kamera er udstyret med en indbygget instruktionsvejledning.

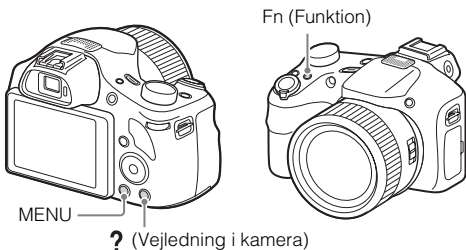

Vejledning i kamera

Kameraet viser forklaringer for MENU-/Fn (Funktion)-punkter og indstillingsværdierne.

- ① Tryk på MENU-knappen eller Fn (Funktion)-knappen.
- ② Vælg det ønskede punkt og tryk derefter på ? (Vejledning i kamera)-knappen.

Optagetip

Kameraet viser optagetips for den valgte optagetilstand.

- ① Tryk på ? (Vejledning i kamera)-knappen i optagetilstand.
- ② Vælg det ønskede optagetip og tryk derefter på ● på kontrolknappen.

DK
2 Optagetippet vises.
• Du kan rulle på skærmen med ▲/▼ og ændre optagetips med ◀/▶.

ADVARSEL

Apparatet må ikke udsættes for regn eller fugt af hensyn til risiko for brand eller elektrisk stød.

VIGTIGE SIKKERHEDSINSTRUKTIONER

-GEM DISSE INSTRUKTIONER

FARE

LÆS OMHYGGELIGT DISSE INSTRUKTIONER FOR AT REDUCERE RISIKOEN FOR BRAND ELLER ELEKTRISK STØD

FORSIGTIG

| Batteri

Hvis batteriet håndteres forkert, kan det eksplodere og foårsage brand eller endog kemiske forbrændinger. Bemærk følgende advarsler.

- Skil ikke enheden ad.
- Knus ikke batteriet, og udsæt det ikke for stød eller belastning såsom at hamre på det, tabe det eller træde på det.
- Kortslut det ikke, og lad ikke metalgenstande komme i kontakt med batteriterminalerne.
- Udsæt det ikke for høje temperaturer over 60 °C, f.eks. direkte sollys eller i en bil, der er parkeret i solen.
- Brænd ikke batteriet, og udsæt det ikke for ild.
- Undgå at håndtere beskadigede eller lækkende Lithium-Ion-batterier.
- Sørg at oplade batteriet ved hjælp af en ægte Sony batterioplader eller en enhed, som kan oplade batteriet.
- Opbevar batteriet uden for små børns rækkevidde.
- Hold batteriet tørt.
- Udskift kun batteriet med et batteri af samme type eller en tilsvarende type, som anbefales af Sony.
- Bortskaf brugte batterier omgående som beskrevet i vejledningen.

| Lysnetadapter

Brug en stikkontakt i nærheden når du bruger lysnetadapteren. Afbryd straks lysnetadapteren fra stikkontakten, hvis der opstår funktionsfejl under brug af apparatet.

Til kunder i Europa

I Bemærkning til kunder i lande, hvor EU-direktiverne gælder

Producent: Sony Corporation, 1-7-1 Konan Minato-ku Tokyo, 108-0075 Japan

Overensstemmelse med EU lovgivning: Sony Deutschland GmbH, Hedelfinger Strasse 61, 70327 Stuttgart, Tyskland



Undertegnede Sony Corporation erklærer herved, at dette apparat overholder de væsentlige krav og øvrige relevante krav i direktiv 1999/5/EF. For yderligere information gå ind på følgende hjemmeside:

<http://www.compliance.sony.de/>

I Bemærk!

Genstart programmet, eller afbryd forbindelsen, og tilslut kommunikationskablet igen (USB osv.), hvis statisk elektricitet eller elektromagnetisk interferens bevirker, at dataoverførslen afbrydes midtvejs (fejl).

Dette produkt er blevet testet og fundet i overensstemmelse med de grænser, som er afstukket i EMC-regulativet for anvendelse af kabler, som er kortere end 3 meter.

De elektromagnetiske felter ved de specifikke frekvenser kan påvirke apparatets lyd og billede.

I Bortskaffelse af udtjente batterier samt elektriske og elektroniske produkter (gælder for den Europæiske Union og andre europæiske lande med separate indsamlingssystemer)



Dette symbol på produktet, batteriet eller emballagen betyder, at produktet og batteriet ikke må bortskaffes som husholdningsaffald.

På visse batterier kan dette symbol anvendes i kombination med et kemisk symbol. Det kemiske symbol for kviksølv (Hg) eller bly (Pb) er anført hvis batteriet indeholder mere end 0,0005% kviksølv eller 0,004% bly.

Ved at sikre at disse produkter og batterier bortskaffes korrekt, tilsikres det, at de mulige negative konsekvenser for sundhed og miljø, som kunne opstå ved en forkert affaldshåndtering, forebygges. Materiale genindvindingen bidrager ligeledes til at beskytte naturens ressourcer.

Hvis et produkt kræver vedvarende elektricitetsforsyning af hensyn til sikkerheden samt ydeevnen eller data integritet, må batteriet kun fjernes af dertil uddannet personale.

For at sikre en korrekt håndtering af batteriet og det elektriske og elektroniske udstyr, bør de udtjente produkter kun afleveres på dertil indrettede indsamlingspladser beregnet til affaldshåndtering af batterier og elektriske og elektroniske produkter.

Med hensyn til øvrige batterier, se venligst afsnittet der omhandler sikker fjernelse af batterier. Batteriet skal derefter afleveres på et indsamlingssted beregnet til affaldshåndtering og genindvinding af batterier.

Yderligere information om genindvinding af dette produkt eller batteri kan fås ved at kontakte den kommunale genbrugsstation eller den butik, hvor produktet eller batteriet blev købt.

Kontrol af de medfølgende dele





Tallet i parentes angiver antallet.

- Kamera (1)
- Genopladeligt batteri NP-BX1 (1)
- Mikro-USB-kabel (1)
- AC-UB10C/UB10D-lysnetadapter (1)
- Netledning (medfølger ikke i USA og Canada) (1)
- Skulderrem (1)
- Objektivdæksel (1)
- Dæksel til sko (1) (Monteret på kameraet)
- Betjeningsvejledning (Denne vejledning) (1)
- Wi-Fi Connection/One-touch (NFC) Guide (1)

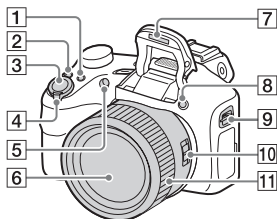
Denne vejledning forklarer de funktioner, som kræver en Wi-Fi-tilslutning.

Identificering af dele



- 1** Til optagelse: Fn (Funktion)-knap
Ved visning:  (Send til smartphone)-knap
- 2** CUSTOM (Brugertilpasset)-knap
 - Du kan tildele en ønsket funktion til CUSTOM-knappen.
- 3** Udløserknap
- 4** Til optagelse: W/T (zoom)-knap
Ved visning:  (Indeks)-knap/
 (Afspilningszoom)-knap
- 5** Selvudløserlampe/AF-lampe
- 6** Objektiv
- 7** Blitz
 - Tryk på  (pop op-blitz)-knappen for at bruge blitzen. Blitzten popper ikke op automatisk.
 - Når du ikke anvender blitzten, skal du trykke den tilbage ind i kamerahuset.
- 8**  (Pop op-blitz)-knap
- 9** Krog til skulderrem
- 10** Zoom/fokus-kontakt
- 11** Manuel ring
 - Når zoom/fokus-kontakten er indstillet til AF/ZOOM, skal du dreje på den manuelle ring for at udføre zoomfunktionen.

- Når zoom/fokus-kontakten er indstillet til MF eller DMF, skal du dreje på den manuelle ring for at justere fokus.

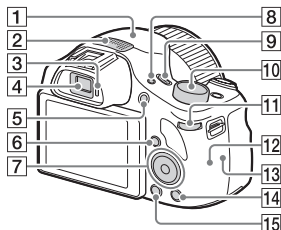

- 1** GPS-modtager (indbygget, kun DSC-HX400V)
- 2** Stereomikrofon
- 3** Øjesensor
- 4** Søger
 - Når du kigger ind i søgeren, aktiveres søgertilstanden, og når du flytter ansigtet væk fra søgeren, vender visningstilstanden tilbage til skærmtilstanden.
- 5** MOVIE (Film)-knap
- 6**  (Afspilning)-knap
- 7** Kontrolknap
- 8** FINDER/MONITOR-knap
 - Denne knap skifter mellem om billedet skal vises på skærmen eller i søgeren.
- 9** ON/OFF (Strøm)-knap og strøm-/opladelampe

- 10** Tilstandsknap
i (Intelligent auto)/
i+ (Bedste auto)/**P** (Auto programmeret)/
A (Blændeprioritet)/
S (Lukkerhast.prior.)/
M (Manuel eksp.)/
1/2 (Hukom.genkald.)/
Film (Film); **i** (iPanorering)/
SCN (Valg af motiv)
- 11** Kontrolvælger
- 12** Wi-Fi-sensor (indbygget)
- 13** **N** (N-mærke)
- Berør mærket når du tilslutter kameraet til en smartphone, der er udstyret med NFC-funktionen.
 - NFC (Near Field Communication) er en international standard for trådløs kommunikationsteknologi over kort afstand.
- 14** **?** (Vejledning i kamera) / **W** (Slet)-knap
- 15** MENU-knap

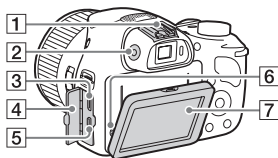

- 1** Multiinterface-tilbehørssko*
- 2** Dioptri-justeringsknap
- Brug dioptri-justeringsknappen til at justere til dit syn, indtil visningen står helt klar i søgeren.

- Når dioptriniveaueet justeres, skal kameraet rettes mod et lyst område for at gøre det nemmere at justere dioptriniveaueet.

- 3** Multi/Mikro-USB-terminal*
- Understøtter mikro-USB-kompatibel enhed.
- 4** Stikdæksel
- 5** HDMI-mikrostik
- 6** Højttaler
- 7** LCD-skærm

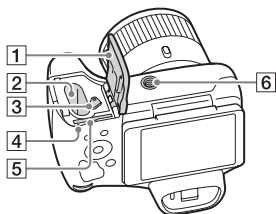

- 1** Batteri-/hukommelseskortdæksel
- 2** Åbning til batteriindsættelse
- 3** Udløsergreb til batteri
- 4** Aktivitetslampe
- 5** Hukommelseskortåbning
- 6** Stativfatningshul
- Anvend et stativ med en skrue, der er mindre end 5,5 mm lang. Ellers kan du ikke fastgøre kameraet ordentligt, og der kan opstå skade på kameraet.

DK

* For detaljer om kompatibelt tilbehør til multiinterface-tilbehørsskoen og Multi/Mikro-USB-terminalen skal du besøge Sony-websiden, eller konsultere din Sony-forhandler eller det lokale autoriserede Sony-serviceværksted. Du kan også anvende tilbehør, som er kompatibelt med tilbehørsskoen. Der garanteres ikke for betjening med tilbehør fra andre producenter.

 Multi
Interface Shoe

Accessory Shoe

Indsætning af batteriet

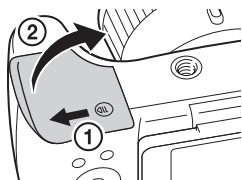

Udløsergreb til batteri

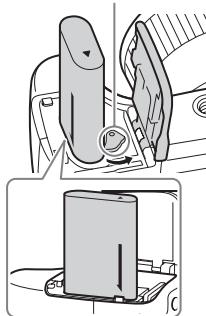

1 Åbn dækslet.

2 Indsæt batteriet.

- Mens du trykker på udløsergabet til batteriet, skal du indsætte batteriet som vist på illustrationen. Sørg for at udløsergabet til batteriet låser efter indsætningen.
- Det kan beskadige kameraet, hvis dækslet lukkes, uden at batteriet er sat korrekt i.

DK

Opladning af batteriet

For kunder i USA og Canada

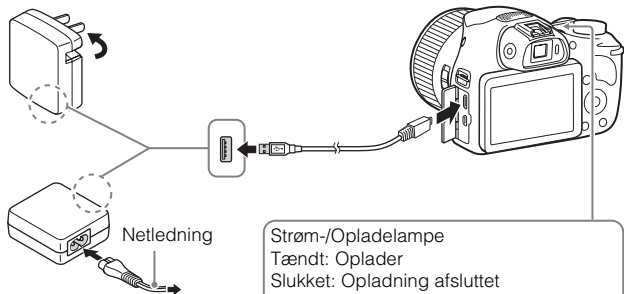

For kunder i andre lande/
regioner end USA og
Canada

Strøm-/Opladelampe
Tændt: Oplader
Slukket: Opladning afsluttet
Blinker:
Opladefejl eller opladning midlertidigt
på pause pga. at kameraet ikke er
inden for det rigtige temperaturområde

1 Tilslut kameraet til lysnetadapteren (medfølger) vha. mikro-USB-kablet (medfølger).

2 Tilslut lysnetadapteren til stikkontakten.

Strøm-/opladelampen lyser orange, og opladningen begynder.

- Sluk for kameraet under opladning af batteriet.
- Du kan foretage opladning af batteriet, selvom det er delvist opladt.
- Når strøm-/opladelampen blinker, og opladningen ikke er færdig, skal du fjerne og genindsætte batteriet.

Bemærkninger

- Hvis strøm-/opladelampen på kameraet blinker, når lysnetadapteren er tilsluttet til stikkontakten, angiver dette, at opladningen er midlertidigt afbrudt, fordi temperaturen er uden for det anbefalede område. Når temperaturen igen kommer inden for det passende temperaturområde, begynder opladningen igen. Det anbefales at oplade batteriet i en omgivelsestemperatur på mellem 10 °C og 30 °C.
- Batteriet oplades muligvis ikke ordentligt, hvis batteriets terminaldel er beskidt. I dette tilfælde skal du forsigtigt tørre eventuelt støv af med en blød klud eller en vatpind for at rengøre batteriets terminaldel.
- Tilslut lysnetadapteren (medfølger) til den nærmeste stikkontakt. Hvis der opstår funktionsfejl under brug af lysnetadapteren, skal du straks tage stikket ud af stikkontakten for at afbryde forbindelsen til strømkilden.
- Når opladningen er afsluttet, skal lysnetadapteren afbrydes fra stikkontakten.
- Sørg for kun at bruge originale batterier, mikro-USB-kabel (medfølger) og lysnetadapter (medfølger) fra Sony.

■ Opladningstid (fuld opladning)

Opladningstiden er ca. 230 minutter ved brug af lysnetadapteren (medfølger).

Bemærkninger

- Opladningstiden ovenfor gælder for opladning af et fuldt afladet batteri ved en temperatur på 25°C. Opladningen kan tage længere tid afhængigt af brugsforholdene og omstændighederne.

■ Opladning via tilslutning til en computer

Batteriet kan oplades ved at tilslutte kameraet til en computer vha. et mikro-USB-kabel.

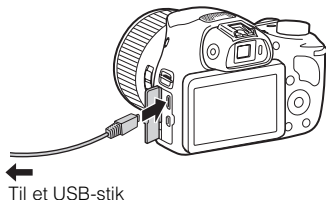

- Hvis du tilslutter kameraet til en computer, mens der er tændt for strømmen på kameraet, oplades batteriet ikke, men kameraet strømforsynes via computeren, hvilket gør det muligt for dig at importere billeder til en computer uden at skulle bekymre dig for, om batteriet løber tør for strøm.

Bemærkninger

- Bemærk følgende punkter vedrørende opladning via en computer:
 - Hvis kameraet er tilsluttet til en bærbar computer, som ikke er tilsluttet til en strømkilde, aftager batteriniveaet på den bærbare computer. Oplad ikke i længere tid ad gangen.
 - Du skal ikke tænde/slukke eller genstarte computeren, eller starte computeren fra dvaletilstand, når der er oprettet en USB-forbindelse mellem computeren og kameraet. Dette kan forårsage funktionsfejl i kameraet. Inden du tænder/slukker eller genstarter computeren, eller starter den fra dvaletilstand, skal kameraet afbrydes fra computeren.
 - Der gives ingen garanti for opladning med en specialbygget eller modificeret computer.

Batteriets levetid og antallet af billeder der kan optages og afspilles

		Batteriets levetid	Antal billeder
Optagelse (stillbilleder)	Skærm	Ca. 150 min.	Ca. 300 billeder
	Søger	Ca. 190 min.	Ca. 380 billeder
Typisk filmoptagelse	Skærm	Ca. 50 min.	—
	Søger	Ca. 55 min.	—
Kontinuerlig filmoptagelse	Skærm	Ca. 85 min.	—
	Søger	Ca. 95 min.	—
Visning (stillbilleder)		Ca. 250 min.	Ca. 5000 billeder

Bemærkninger

- Antallet af billeder ovenfor gælder, når batteriet er fuldt opladt. Antallet af billeder aftager muligvis afhængigt af brugsforholdene.
- Det antal billeder, som kan optages, gælder for optagelse under følgende forhold:
 - Brug af en Sony Memory Stick PRO Duo™ (Mark2) (sælges separat).
 - Batteriet anvendes ved en omgivende temperatur på 25 °C.
 - [GPS til/fra] er indstillet til [Fra] (kun DSC-HX400V)
 - [Visningskvalitet] er indstillet til [Standard]

- Antallet under "Optagelse (stillbilleder)" er baseret på CIPA-standarden og gælder for optagelse under følgende forhold:
(CIPA: Camera & Imaging Products Association)
 - DISP er indstillet til [Vis alle oplysn.].
 - Optager én gang hvert 30. sekund.
 - Zoom skifter mellem fuld W og T.
 - Blitzen anvendes én gang hver anden gang.
 - Strømmen tændes og slukkes én gang hver tiende gang.
- Antallet af minutter for filmoptagelse er baseret på CIPA-standarden og gælder for optagelse under følgende forhold:
 - [📷] Optageindstilling]: 60i 17M(FH)/50i 17M(FH).
 - Typisk filmoptagelse: Batterilevetid baseret på gentaget start/stop af optagelse, zoomning, tænding/slukning osv.
 - Kontinuerlig filmoptagelse: Batterilevetid er baseret på uafbrudt optagelse, indtil grænsen (29 minutter) er nået, og derefter efterfulgt af tryk på MOVIE-knappen igen. Andre funktioner, som f.eks. zoomning, betjenes ikke.

■ Strømforsyning

Du kan anvende lysnetadapteren AC-UD10 (sælges separat) eller AC-UD11 (sælges separat) til forsyning af strøm under optagelse eller afspilning af billeder.

Bemærkninger

- Hvis du optager eller afspiller billeder, når kameraet er sluttet til den medfølgende lysnetadapter, forsynes der ikke strøm via lysnetadapteren.

Indsættelse af et hukommelseskort (sælges separat)

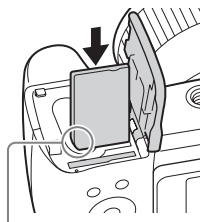
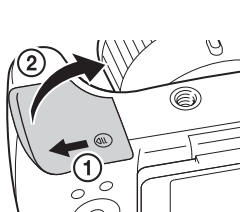

Sørg for at det afskårne hjørne vender rigtigt.

1 Åbn dækslet.

2 Indsæt hukommelseskortet (sælges separat).

- Indsæt hukommelseskortet med det afskårne hjørne vendt som vist på illustrationen, indtil det klikker på plads.

3 Luk dækslet.

■ Anvendelige hukommelseskort

	Hukommelseskort	Til stillbillede	Til film
A	Memory Stick XC-HG Duo™	✓	✓
	Memory Stick PRO Duo™	✓	✓ (kun Mark2)
	Memory Stick PRO-HG Duo™	✓	✓
B	Memory Stick Micro™ (M2)	✓	✓ (kun Mark2)
C	SD-hukommelseskort	✓	✓ (Klasse 4 eller hurtigere)
	SDHC-hukommelseskort	✓	✓ (Klasse 4 eller hurtigere)
	SDXC-hukommelseskort	✓	✓ (Klasse 4 eller hurtigere)
D	microSD-hukommelseskort	✓	✓ (Klasse 4 eller hurtigere)
	microSDHC-hukommelseskort	✓	✓ (Klasse 4 eller hurtigere)
	microSDXC-hukommelseskort	✓	✓ (Klasse 4 eller hurtigere)

- I denne vejledning omtales produkterne i tabellen ovenfor under ét som følgende:
 - A:** Memory Stick PRO Duo
 - B:** Memory Stick Micro
 - C:** SD-kort
 - D:** microSD-hukommelseskort

Bemærkninger

- Når du anvender Memory Stick Micro- eller microSD-hukommelseskort med dette kamera, skal du sørge for at bruge dem med den passende adapter.

■ Sådan tages hukommelseskortet/batteriet ud

Hukommelseskort: Tryk én gang ind på hukommelseskortet for at få det skubbet ud.

Batteri: Skub udløsergrebet til batteri. Pas på ikke at tabe batteriet.

Bemærkninger

- Fjern aldrig hukommelseskortet/batteriet, når aktivitetslampen (side 7) er tændt. Dette kan muligvis beskadige dataene i hukommelseskortet.

Indstilling af uret

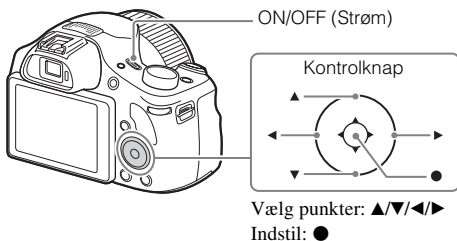

- 1 Tryk på ON/OFF (Strøm)-knappen.
Indstillingen for dato og tid vises, når du tænder for kameraet første gang.
 - Det kan tage noget tid, før kameraet tændes og betjening er mulig.
- 2 Kontroller, at der er valgt [Angiv] på skærmen, og tryk derefter på ● på kontrolknappen.
- 3 Vælg en ønsket geografisk placering ved at følge instruktionerne på skærmen, og tryk derefter på ●.
- 4 Indstil [Sommertid], [Dato/tid] og [Datoformat], og tryk derefter på ●.
 - Ved indstilling af [Dato/tid] er midnat 12:00 AM og middag er 12:00 PM.
- 5 Kontroller, at der er valgt [Angiv], og tryk derefter på ●.

Optagelse af stillbilleder/film

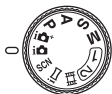
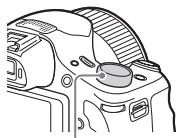

Tilstandsknap

 : Intelligent auto

 : Film

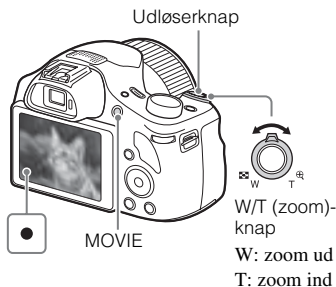

Optagelse af stillbilleder

- 1 Tryk udløserknappen halvvejs ned for at fokusere.
Når billedet er fokuseret, lyder der et bip, og ●-indikatoren lyser.
- 2 Tryk udløserknappen helt ned for at optage et billede.

Optagelse af film

- 1 Tryk på MOVIE (Film)-knappen for at starte optagelsen. DK
 - Brug W/T (zoom)-knappen til at ændre zoomforholdet.
- 2 Tryk på MOVIE-knappen igen for at stoppe optagelsen.

Bemærkninger

- Træk ikke blitzen op manuelt. Dette kan medføre funktionsfejl.
- Ved anvendelse af zoomfunktionen under optagelse af en film optages lyden af betjeningen af kameraet med. Lyden af betjeningen af MOVIE-knappen kan muligvis også blive optaget med, når filmoptagelsen afsluttes.
- Det panoramiske optageområde kan blive reduceret afhængigt af motivet, eller den måde det optages på. Derfor kan det optagede billede muligvis blive mindre end 360 grader, selv når panoramaoptagelse er indstillet til [360°].

- Se "Antal stillbilleder og optagetid for film" (side 27) angående den kontinuerlige optagetid for en filmoptagelse. Når filmoptagelsen er afsluttet, kan du begynde at optage igen ved at trykke på MOVIE-knappen igen. Optagelsen stopper muligvis for at beskytte kameraet afhængigt af den omgivende temperatur.

Visning af billeder

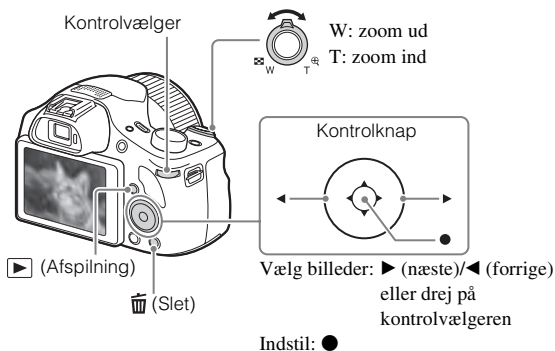

1 Tryk på ► (Afspilning)-knappen.

- Når billeder på et hukommelseskort, som er optaget med et andet kamera, afspilles på dette kamera, vises registreringsskærm-billedet for datafilen.

■ For at vælge næste/forrige billede

Vælg et billede ved at trykke på ► (næste)/◄ (forrige) på kontrolknappen. Tryk på ● midt på kontrolknappen for at se film.

■ For at slette et billede

- ① Tryk på ☒ (Slet)-knappen.
- ② Vælg [Slet] med ▲ på kontrolknappen og tryk derefter på ●.

■ For at vende tilbage til optagelse af billeder

Tryk udløserknappen halvvejs ned.

Introduktion af andre funktioner

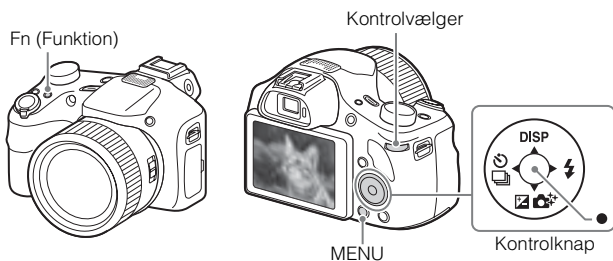

■ Kontrolknap

DISP (Vis indhold): Giver dig mulighed for at ændre skærmvisningen.

☺ / 📄 (Fremf.metode): Giver dig mulighed for at skifte mellem optagemetoder som f.eks. enkeltoptagelse, kontinuerlig optagelse eller bracketoptagelse.

📷 (Ekspon.komp.): Giver dig mulighed for at kompensere eksponeringen og lysstyrken for hele billedet.

📷+ (Fotokreativitet): Giver dig mulighed for at betjene kameraet intuitivt og nemt optage kreative billeder.

⚡ (Blitztilstand): Giver dig mulighed for at vælge en blitztilstand for stillbilleder.

● (AF-låsning): Kameraet sporer motivet og justerer automatisk fokus, selv når motivet bevæger sig.

■ Fn (Funktion)-knap

Giver dig mulighed for at registrere 12 funktioner og genkalde disse funktioner under optagelse.







- ① Tryk på Fn (Funktion)-knappen.
- ② Vælg den ønskede funktion ved at trykke på ▲/▼/◀/▶ på kontrolknappen.
- ③ Vælg indstillingsværdien ved at dreje på kontrolvælgeren.





■ Kontrolvælger

Du kan øjeblikkeligt skifte til den passende indstilling for hver optagetilstand ved blot at dreje på kontrolvælgeren.

■ Menupunkter

📷 (Kameraindst.)

 Billedformat	Vælger størrelsen på stillbilleder.
 Format	Vælger bredde-højde-forholdet for stillbilleder.
 Kvalitet	Indstiller billedkvaliteten for stillbilleder.
Panorering: Str.	Vælger størrelsen på panoramabilleder.
Panorering: Retning	Indstiller optageretningen for panoramabilleder.
 Filformat	Vælger filformatet for film.
 Optageindstilling	Vælger størrelsen på det optagede filmbillede.
Fremf.methode	Indstiller drevtilstanden som f.eks. til kontinuerlig optagelse.
Blitztilstand	Indstiller blitzindstillingerne.
Blitzkompens.	Justerer intensiteten af blitzudladningen.
Røddøjereduktion	Reducerer problemet med røde øjne ved brug af blitz.
Fokusområde	Vælger fokusområdet.
 AF-lampe	Indstiller AF-lampen, der giver lys til en mørk scene for hjælp til fokusering.
Eksp.komp.	Kompenserer lysstyrken på hele billedet.
ISO	Justerer lysfølsomheden.
Lysmålermetode	Vælger den målemetode, som indstiller, hvilken del af motivet der skal måles på for at bestemme eksponeringen.
Hvidbalance	Justerer farvetonerne på et billede.
DRO/Auto HDR	Kompenserer automatisk for lysstyrke og kontrast.
Kreativ indst.	Vælger den ønskede billedhandling.
Billedeffekt	Vælger det ønskede effektfilter for at opnå et mere imponerende og kunstnerisk udtryk.
Zoomfokus	Forstørrer billedet inden optagelse, så du kan kontrollere fokuseringen i detaljer.
 Høj ISO SR	Indstiller støjreduktionsbehandling for optagelser med høj følsomhed.

AF-låsning	Indstiller funktionen til at spore et motiv og fortsætte fokusering.
Smil-/Ansigtsgreg.	Vælges for at registrere ansigter og justere forskellige indstillinger automatisk. Indstiller til automatisk udløsning af lukkeren, når der registreres et smil.
 Blød hud-effekt	Indstiller Blød hud-effekten og effektniveauet.
 Auto. indramning	Analyserer scenen ved optagelse af ansigter, nærbilleder eller motiver sporet med funktionen AF-låsning, og beskærer og gemmer automatisk en ekstra kopi af billedet med en mere imponerende komposition.
Valg af motiv	Vælger forudindstillede indstillinger, der matcher forskellige motivforhold.
Film	Vælger optagetilstanden, så den passer til dit motiv eller effekt.
 SteadyShot	Indstiller SteadyShot til optagelse af film.
 Auto langsom luk.	Indstiller funktionen, som automatisk justerer lukkerhastigheden i henhold til omgivelsernes lysstyrke i filmtilstand.
Mikrofon-ref.niveau	Indstiller mikrofonreferenceniveauet ved optagelse af film.
Reduktion af vindstøj	Reducerer vindstøj under filmoptagelse.
Liste med optagetip	Viser listen med optagetips.
Hukommelse	Registrerer de ønskede tilstande eller kameraindstillinger.

DK

(Brugerdef. indstillinger)

 MF-hjælp	Viser et forstørret billede ved manuel fokusering.
Fokusforstørrelsesetid	Indstiller længden af den tid, hvor billedet vil blive vist i en forstørret form.
Gitterlinje	Indstiller en gitterlinjevisning for at muliggøre justering til konturerne af en struktur.
Autovisning	Indstiller automatisk visning til at vise det optagede billede efter optagelse.

DK
21

Maksimumniveau	Forstærker omridset på fokuserede afstande med en særlig farve, når der fokuseres manuelt.
Maksimumfarve	Indstiller den farve, som anvendes til maksimumsfunktionen.
Vejled. ekspon.indst.	Indstiller den vejledning som vises, når der skiftes eksponeringsindstillinger på optageskærmen.
Zoomindstilling	Indstiller om der skal anvendes Klar billedzoom og Digital zoom under zoomning.
FINDER/MONITOR	Indstiller metoden for skift mellem søgeren og skærmen.
 Skriv dato	Indstiller om der skal optages en optagedato med på stillbilledet.
Funktionsmenuindst.	Brugerdefinerer de funktioner som vises, når der trykkes på Fn (Funktion)-knappen.
Specialtastsindstil.	Tildeler en ønsket funktion til knappen.
MOVIE-knap	Indstiller om MOVIE-knappen altid skal aktiveres.

(Trådløs)

Send til smartphone	Overfører billeder til visning på en smartphone.
Send til computer	Sikkerhedskopierer billeder ved at overføre dem til en computer, som er tilsluttet til et netværk.
Vis på tv	Du kan vise billeder på et tv med netværksforbindelse.
Et tryk (NFC)	Tildeler en applikation til One-touch (NFC). Du kan kalde applikationen frem ved optagelse vha. berøring af kameraet med en smartphone med NFC-funktion.
Flytilstand	Du kan indstille denne enhed til ikke at udføre trådløse kommunikationer og GPS-funktioner.
WPS-tryk	Du kan nemt registrere adgangspunktet til kameraet ved at trykke på WPS-knappen.
Adgangspunktindst.	Du kan registrere dit adgangspunkt manuelt.
Rediger enhedsnavn	Du kan ændre enhedsnavnet under Wi-Fi Direct osv.
Vis MAC-adresse	Viser kameraets MAC-adresse.

Nulstil SSID/kode	Nulstiller SSID'et og adgangskoden for smartphoneforbindelsen.
Nulstil netværksinds.	Nulstiller alle netværksindstillinger.

(Applikation)

Applikationsliste	Viser applikationslisten. Du kan vælge den applikation, som du ønsker at anvende.
Introduktion	Viser instruktioner om brug af applikationen.

(Afspil)

Slet	Sletter et billede.
Visningstilstand	Indstiller den måde billeder grupperes på ved afspilning.
Billedindeks	Viser flere billeder på samme tid.
Diasshow	Viser et diasshow.
Roter	Roterer billedet.
 Forstør	Forstørrer de afspillede billeder.
4K-stillbilledafspil.	Udsender stillbilleder i 4K-opløsning til et HDMI-tilsluttet tv, som understøtter 4K.
Beskyt	Beskytter billederne.
Bevæg.intervaljust.	Justerer intervallet for visning af springen af motiver i [Bevæg.billede video], hvor springen af motiverne vil blive vist ved afspilning af film.
Angiv udskrivning	Tilføjer et udskriftsbestillingsmærke til et stillbillede.

(Opsætning)

Skærmlysstyrke	Indstiller lysstyrken på skærmen.
Indst. for lydstyrke	Indstiller lydstyrken for filmafspilning.
Lydsignaler	Indstiller kameraets funktionslyde.
GPS-indstillinger (kun DSC-HX400V)	Indstiller GPS-funktionen.
Overførselsindst.	Indstiller kameraets overførselsfunktion ved brug af et Eye-Fi-kort.

Felt-menu	Indstiller hvorvidt felt-menuen skal vises, hver gang du trykker på MENU-knappen.
Guide tilstandsvælg.	Slår tilstandsvælgervejledningen (forklaring på hver enkelt optagetilstand) til eller fra.
Visningskvalitet	Indstiller visningskvaliteten.
Starttid strømbesp.	Indstiller tidslængden, indtil kameraet automatisk slukker.
PAL/NTSC-vælger (kun for 1080 50i-kompatible modeller)	Ved at ændre enhedens tv-format er det muligt at optage i et andet filmformat.
Demotilstand	Indstiller afspilning af demonstrationsfilm til tændt eller slukket.
HDMI-opløsning	Indstiller opløsningen for når kameraet er tilsluttet til et HDMI-tv.
KONTROL TIL HDMI	Betjener kameraet via et tv, der understøtter BRAVIA™ Sync.
USB-tilslutning	Indstiller USB-forbindelsesmetoden.
USB-LUN-indstilling	Forbedrer kompatibiliteten ved at begrænse USB-tilslutningens funktioner.
USB-strømforsyning	Indstiller, om der skal strømforsynes via USB-forbindelse eller ej.
 Sprog	Indstiller sproget.
Indst.dato/tid	Indstiller dato, tid og sommertid.
Indstilling af sted	Indstiller anvendelsesstedet.
Formater	Formaterer hukommelseskortet.
Filnummer	Indstiller den metode der anvendes til tildeling af filnumre til stillbilleder og film.
Vælg REC-mappe	Ændrer den mappe, som er valgt til lagring af billeder.
Ny mappe	Opretter en ny mappe til lagring af stillbilleder og film (MP4).
Mappenavn	Indstiller mappenavnet for stillbilleder.
Gendan billed-db.	Gendanner billeddatabasefilen og muliggør optagelse og afspilning.

Vis plads på medie	Viser den resterende optagetid for film og det antal stillbilleder der kan optages på hukommelseskortet.
Version	Viser kameraets softwareversion.
Nulstil indstilling	Stiller indstillinger tilbage til deres standarder.

Funktioner i PlayMemories Home™

Softwaren PlayMemories Home gør det muligt for dig at importere stillbilleder og film til din computer og anvende dem. PlayMemories Home er nødvendig for at kunne importere AVCHD-film til din computer.

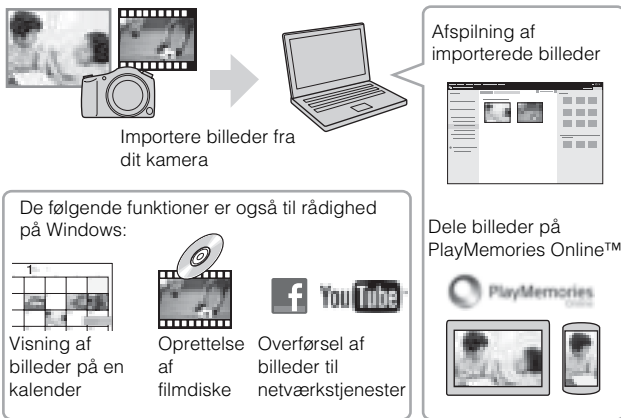

Bemærkninger

- Der kræves en internetforbindelse for at installere PlayMemories Home.
- Der kræves en internetforbindelse for at kunne anvende PlayMemories Online eller andre netværkstjenester. PlayMemories Online eller andre netværkstjenester er muligvis ikke til rådighed i visse lande eller regioner.
- Brug den følgende URL for Mac-applikationer:
<http://www.sony.co.jp/imsoft/Mac/>
- Hvis softwaren PMB (Picture Motion Browser), som følger med modeller fra før 2011, allerede er blevet installeret på din computer, vil PlayMemories Home overskrive den under installationen. Brug PlayMemories Home, softwaren som efterfølger PMB.

Systemkrav

Du kan finde systemkravene for softwaren på den følgende URL:
www.sony.net/pcenv/



Installation af PlayMemories Home på en computer

1 Brug internetbrowseren på din computer til at besøge den følgende URL, og installer derefter PlayMemories Home.



www.sony.net/pm/

- For detaljer om PlayMemories Home skal du se den følgende PlayMemories Home-supportside (kun engelsk):
<http://www.sony.co.jp/pmh-se/>
- Når installationen er fuldført, starter PlayMemories Home.

2 Tilslut kameraet til din computer vha. mikro-USB-kablet (medfølger).

- Tænd for kameraet.
 - Der installeres muligvis nye funktioner i PlayMemories Home. Tilslut kameraet til din computer, selv hvis PlayMemories Home allerede er installeret på din computer.
-

Bemærkninger

- Afbryd ikke mikro-USB-kablet (medfølger) fra kameraet mens du betjener skærmen, eller læser/skriver-skærmen vises. Det kan muligvis beskadige dataene.
- For at afbryde kameraet fra computeren skal du klikke på  i proceslinjen, og derefter klikke på  (afbryd-ikon). Klik på  på proceslinjen i Windows Vista.

Tilføjelse af funktioner til kameraet

Du kan tilføje de ønskede funktioner til dit kamera ved at tilslutte til websiden for download af applikationer  (PlayMemories Camera Apps™) via internettet.

<http://www.sony.net/pmca>

- Efter installation af en applikation kan du kalde applikationen frem ved at berøre N-mærket på kameraet med en Android-smartphone med NFC-funktion vha. [Et tryk (NFC)]-funktionen.

Antal stillbilleder og optagetid for film

Antallet af stillbilleder og optagetiden kan muligvis variere afhængigt af optageforholdene og hukommelseskortet.

■ Stillbilleder

[ **Billedformat**]: L: 20M

Når [ **Format**] er indstillet til [4:3]*

Kvalitet \ Kapacitet	2 GB
Standard	295 billeder
Fin	200 billeder

* Når [ **Format**] er indstillet til noget andet end [4:3], kan du optage flere billeder end vist ovenfor.

DK

■ Film

Tabellen nedenfor viser de omtrentlige maksimale optagetider. Disse er den samlede tid for alle filmfiler. Kontinuerlig optagelse kan foretages i ca. 29 minutter (en produktspecificeret grænse). Den maksimale optagetid for en film i MP4 (12M)-format er ca. 15 minutter (begrænset af en 2 GB filstørrelsesrestriktion).

(h (time), m (minut))

Optageindstilling \ Kapacitet	2 GB
60i 24M(FX)/50i 24M(FX)	10 m
60i 17M(FH)/50i 17M(FH)	10 m
60p 28M(PS)/50p 28M(PS)	9 m
24p 24M(FX)/25p 24M(FX)	10 m
24p 17M(FH)/25p 17M(FH)	10 m
1440×1080 12M	15 m
VGA 3M	1 h 10 m

- Optagetiden for film varierer, da kameraet er udstyret med VBR (Variable Bit-Rate), som automatisk justerer billedkvaliteten afhængigt af optagescenen. Når du optager et motiv i hurtig bevægelse, er motivet mere tydeligt, men optagetiden er kortere, da der behøves mere hukommelse til optagelsen. Optagetiden varierer også afhængigt af optageforholdene, motivet og indstillingerne for billedkvalitet/-format.

Bemærkninger om brug af kameraet

Indbyggede funktioner i kameraet

- Denne vejledning beskriver 1080 60i-kompatible enheder og 1080 50i-kompatible enheder.
 - Se modelnavnet på dit kamera for at afgøre om kameraet understøtter GPS-funktionen.
GPS-kompatibel: DSC-HX400V
GPS-inkompatibel: DSC-HX400
 - For at finde ud af om dit kamera er en 1080 60i-kompatibel enhed eller en 1080 50i-kompatibel enhed skal du se efter følgende mærker i bunden af kameraet.
1080 60i-kompatibel enhed: 60i
1080 50i-kompatibel enhed: 50i
- Dette kamera er kompatibelt med film i 1080 60p eller 50p-format. Dette kamera optager vha. en progressiv metode i modsætning til standardoptagetilstandene indtil nu, som optager vha. en interlaced metode. Dette forhøjer opløsningen og giver et mere jævnt og mere realistisk billede.
- Om bord på et fly skal [Flytilstand] indstilles til [Til].

Om GPS-kompatible enheder (kun DSC-HX400V)

- Brug GPS i henhold til bestemmelserne i de lande og regioner, hvori du anvender funktionen.
- Hvis du ikke optager stedinformationen, skal du indstille [GPS til/fra] til [Fra].

Om brug og vedligeholdelse

Produktet må ikke udsættes for hårdhændet behandling, skilles ad, ændres, udsættes for stød eller tryk som f.eks. ved at der slås på det, det tabes, eller der trædes på det. Vær især forsigtig med objektivet.

ZEISS-objektiv

Kameraet er udstyret med et ZEISS-objektiv, der er i stand til at gengive skarpe billeder med fortræffelig kontrast. Objektivet til dette kamera er produceret under et kvalitetssikringssystem, som er certificeret af ZEISS i overensstemmelse med kvalitetsstandarderne for ZEISS i Tyskland.

Bemærkninger om optagelse/afspilning

- Inden du begynder at optage, skal du foretage en prøveoptagelse for at sikre dig, at kameraet fungerer korrekt.
- Kameraet er hverken støvtæt, stænkæt eller vandtæt.
- Peg ikke kameraet mod solen eller andet kraftigt lys. Det kan muligvis medføre en funktionsfejl i kameraet.
- Hvis der opstår fugtdannelse, skal den fjernes, før kameraet bruges.
- Du må ikke ryste kameraet eller slå på det. Det kan muligvis medføre en funktionsfejl, og du vil muligvis ikke kunne optage billeder. Endvidere kan optagemidiet muligvis blive ustabil, eller billeddataene kan muligvis blive ødelagt.

Undlad at bruge/opbevare kameraet på følgende steder

- På meget varme, kolde eller fugtige steder
På steder som f.eks. i en bil, der er parkeret direkte i solen, kan kameraet blive deformeret, og det kan medføre funktionsfejl.
- I direkte sollys eller tæt på et varmeapparat
Kameraet kan blive misfarvet eller deformeret, og det kan medføre funktionsfejl.
- På et sted, hvor der kan opstå rystelser eller vibrationer
- I nærheden af et sted der udsender stærke radiobølger, afgiver stråling eller som er stærkt magnetisk
På sådanne steder kan kameraet muligvis ikke optage eller afspille billeder korrekt.
- I sandede eller støvede omgivelser
Pas på, at der ikke kommer sand eller støv ind i kameraet. Det kan medføre funktionsfejl i kameraet, og i nogle tilfælde kan denne funktionsfejl ikke udbedres.

Bemærkninger om skærmen, den elektroniske søger og objektivet

- Skærmen og den elektroniske søger er fremstillet med ekstremt præcis højteknologi, og mere end 99,99% af alle pixel fungerer. Der kan dog forekomme ganske små sorte og/eller lyse prikker (hvide, røde, blå eller grønne) på skærmen og den elektroniske søger. Disse prikker er et resultat af den normale produktionsproces, og påvirker ikke optagelsen.
- Pas på at dine fingre eller andre genstande ikke kommer i klemme i objektivet, når det anvendes.

Bemærkninger om blitzen

- Bær ikke kameraet i blitzenheden og behandl den ikke hårdhændet.
- Hvis der kommer vand, støv eller sand ind i den åbne blitzenhed, kan det muligvis medføre en funktionsfejl.
- Pas på din finger ikke er i vejen, når du trykker blitzen ned.

Om kameraets temperatur

Kameraet og batteriet kan blive varmt under fortsat brug, men det er ikke en funktionsfejl.

Om beskyttelse mod overophedning

Afhængigt af kameraets og batteriets temperatur er du muligvis ikke i stand til at optage film, eller strømmen slår muligvis automatisk fra for at beskytte kameraet. Der vises en meddelelse på skærmen, inden strømmen slås fra, eller du ikke længere kan optage film. I dette tilfælde skal du lade kameraet være slukket, indtil kameraets og batteriets temperatur falder. Hvis du tænder for strømmen uden at lade kameraet og batteriet køle tilstrækkeligt af, slukker strømmen muligvis igen, eller du er ikke i stand til at optage film.

Om opladning af batteriet

- Hvis du oplader et batteri, som ikke har været opladt i en lang periode, er du muligvis ikke i stand til at oplade det til den rigtige kapacitet. Dette er på grund af batteriets egenskaber. Oplad batteriet igen.
- Batterier, som ikke har været brugt i mere end et år, kan have mistet styrken.

Advarsel om ophavsret

Tv-programmer, film, videobånd og andet materiale kan være ophavsretligt beskyttet. Uautoriseret optagelse af ophavsretligt beskyttet materiale er i strid med bestemmelserne i lovene om ophavsret.

Der er ingen garanti i tilfælde af beskadiget indhold eller optagefejl

Sony kan ikke yde nogen garanti i tilfælde af manglende evne til at optage, eller tab eller beskadigelse af optaget indhold pga. en funktionsfejl på kameraet eller optagemediet osv.

Rengøring af kameraets overflade

Rengør kameraets overflade med en blød klud, der er let fugtet med vand, og tør derefter overfladen af med en tør klud. For at undgå at beskadige overfladebehandlingen eller kabinettet:

- Udsæt ikke kameraet for kemiske produkter som f.eks. fortynder, rensebenzin, sprit, engangsklude, insektmiddel, solcreme eller insektgift.

Vedligeholdelse af skærmen

- Hvis der kommer håndcreme eller fugtighedscreme på skærmen, og det ikke fjernes, kan det muligvis opløse dens belægning. Hvis der kommer noget på skærmen, skal du straks tørre det af.
- Hvis skærmen tørres hårdt af med et papirlommetørklæde eller andre materialer, kan det ødelægge belægningen.
- Hvis der sidder fingeraftryk eller snavs fast på skærmen, anbefaler vi, at du forsigtigt fjerner snavset, og derefter rengør skærmen ved at tørre den af med en blød klud.

Bemærkninger om trådløst LAN

Vi påtager os intet som helst ansvar for skader forårsaget af uautoriseret adgang til, eller uautoriseret brug af, destinationer som er indlæst på kameraet, som resultat af tab eller tyveri.

Specifikationer

Kamera

[System]

Billedenhed: 7,82 mm (1/2,3 type)

Exmor R™ CMOS-sensor

Samlet antal pixel for kameraet:

Ca. 21,1 megapixel

Kameraets effektive pixelantal:

Ca. 20,4 megapixel

Objektiv: ZEISS Vario-Sonnar T*

50× zoom-objektiv

f = 4,3 mm – 215 mm (24 mm –
1 200 mm (svarende til 35 mm
film))

F2,8 (W) – F6,3 (T)

Under optagelse af film (16:9):

26,5 mm – 1 325 mm^{*1}

Under optagelse af film (4:3):

32,5 mm – 1 625 mm^{*1}

^{*1} Når [] SteadyShot] er
indstillet til [Standard]

Filterdiameter: 55 mm

SteadyShot: Optisk

Filformat:

Stillbilleder: JPEG-kompatibel

(DCF, Exif, MPF Baseline),

DPOF-kompatibel

Film (AVCHD-format): AVCHD-

format, Ver. 2.0-kompatibel

Video: MPEG-4 AVC/H.264

Lyd: Dolby Digital 2-kanal,
udstyret med Dolby Digital Stereo
Creator

- Fremstillet på licens fra Dolby
Laboratories.

Film (MP4-format):

Video: MPEG-4 AVC/H.264

Lyd: MPEG-4 AAC-LC 2-kanal

Optagemedie: Memory Stick PRO
Duo, Memory Stick Micro, SD-
kort, microSD-hukommelseskort

Blitz: Blitzinterval (ISO-følsomhed
(anbefalet eksponeringsindeks)
indstillet til Auto):

Ca. 0,5 m til 8,5 m (W)/Ca. 2,4 m
til 3,5 m (T)

[Input- og outputstik]

HDMI-stik: HDMI-mikrostik

Multi/Mikro-USB-terminal*:

USB-kommunikation

USB-kommunikation: Hi-Speed USB
(USB 2.0)

* Understøtter mikro-USB-kompatibel
enhed.

[Søger]

Type: Elektronisk søger

Samlet antal punkter:

201 600 punkter ækvivalent

Rammedækning: 100%

[Skærm]

LCD-skærm:

7,5 cm (3,0 type) TFT-drev

Samlet antal punkter:

921 600 punkter

[Strøm, generelt]

Strøm: Genopladeligt batteri

NP-BX1, 3,6 V

Lysnetadapter AC-UB10C/

UB10D, 5 V

Strømförbrug:

Ca. 1,4 W (under optagelse med LCD-skærmen)

Ca. 1,1 W (under optagelse med søgeren)

Driftstemperatur: 0 °C til 40 °C

Opbevaringstemperatur: -20 °C til +60 °C

Mål (CIPA-kompatibel):

129,6 mm × 93,2 mm × 103,2 mm (B/H/D)

Vægt (CIPA-kompatibel) (ca.):

660 g (inklusive NP-BX1-batteri, Memory Stick PRO Duo)

Mikrofon: Stereo

Højtaler: Mono

Exif Print: Kompatibel

PRINT Image Matching III:

Kompatibel

[Trådløst LAN]

Understøttet standard:

IEEE 802.11 b/g/n

Frekvens: 2,4 GHz

Understøttede sikkerhedsprotokoller:

WEP/WPA-PSK/WPA2-PSK

Konfigurationsmetode: WPS (Wi-Fi Protected Setup) / manuel

Adgangsmetode: Infrastrukturtilstand

NFC: NFC Forum Type 3 Tag-kompatibel

Lysnetadapter AC-UB10C/UB10D

Strømkraft: Vekselstrøm 100 V til 240 V, 50 Hz/60 Hz, 70 mA

Udgangsspænding: Jævnstrøm 5 V, 0,5 A

Driftstemperatur: 0 °C til 40 °C

Opbevaringstemperatur: -20 °C til +60 °C

Mål (ca.):

50 mm × 22 mm × 54 mm (B/H/D)

Genopladeligt batteri NP-BX1

Batteritype: Litium-ion-batteri

Maksimal spænding: Jævnstrøm 4,2 V

Nominel spænding: Jævnstrøm 3,6 V

Maksimal opladningsspænding:

Jævnstrøm 4,2 V

Maksimal opladningsstrømstyrke:

1,89 A

Kapacitet: 4,5 Wh (1 240 mAh)

Design og specifikationer kan ændres uden varsel.

Varemærker

- Memory Stick og  er varemærker eller registrerede varemærker tilhørende Sony Corporation.
- "AVCHD Progressive" og logotypen "AVCHD Progressive" er varemærker tilhørende Panasonic Corporation og Sony Corporation.
- Dolby og dobbelt-D-symbolet er varemærker tilhørende Dolby Laboratories.
- Termerne HDMI og HDMI High-Definition Multimedia Interface og HDMI-logoet er varemærker eller registrerede varemærker tilhørende HDMI Licensing LLC i USA og andre lande.
- Windows og Windows Vista er registrerede varemærker tilhørende Microsoft Corporation i USA og/eller andre lande.
- Mac er et registreret varemærke tilhørende Apple Inc. i USA og andre lande.
- iOS er et registreret varemærke eller varemærke tilhørende Cisco Systems, Inc.
- iPhone og iPad er registrerede varemærker tilhørende Apple Inc. i USA og andre lande.
- SDXC-logoet er et varemærke tilhørende SD-3C, LLC.
- Android og Google Play er varemærker tilhørende Google Inc.
- Wi-Fi, Wi-Fi-logoet og Wi-Fi PROTECTED SET-UP er registrerede varemærker tilhørende Wi-Fi Alliance.
- N-mærket er et varemærke eller registreret varemærke tilhørende NFC Forum, Inc. i USA og i andre lande.

- DLNA og DLNA CERTIFIED er varemærker tilhørende Digital Living Network Alliance.
- Facebook og "f"-logoet er varemærker eller registrerede varemærker tilhørende Facebook, Inc.
- YouTube og YouTube-logoet er varemærker eller registrerede varemærker tilhørende Google Inc.
- Eye-Fi er et varemærke tilhørende Eye-Fi, Inc.
- Desuden er navne på systemer og produkter, som er anvendt i denne vejledning, generelt varemærker eller registrerede varemærker tilhørende de respektive udviklere eller producenter. Betegnelserne TM eller [®] anvendes imidlertid muligvis ikke i alle tilfælde i denne vejledning.



Der findes flere oplysninger om dette produkt samt svar på ofte stillede spørgsmål på vores websted til kundesupport.

<http://www.sony.net/>

