

**FI**

- Kuljettajan koko: 30 mm
- Taajuusvaste: 20 – 20 kHz
- Impedanssi: 32 Ω
- Maksimiottoteho 30 mW
- Herkkyys 100 dB @ 1 kHz/1 mW
- Akkutyypit: Litium-ion polymeeri (3.7V 400mAh)
- Bluetooth®-lähettimen taajuusalue: 2402 – 2480 MHz
- Bluetooth®-lähettimen teho: Max 4 dBm
- Bluetooth®-lähettimen modulaatio: GFSK, π/4 DQPSK, 8 DPSK
- Tuki: Bluetooth®-spesifikaatio v3.0, A2DP v1.3, AVRCP v1.5, HFP v1.6, HSP v1.2

**RU**

- Размер мембраны: 30 мм
- Эффективный рабочий диапазон частот: 20 – 20 кГц
- Импеданс: 32Ω
- Макс. входная мощность: 30 mW
- Чувствительность 100 дБ для 1 кГц/1 мВт
- Тип аккумулятора: Литий-ионный полимер (3,7 В 400 мА\*ч)
- Частотный диапазон передатчика Bluetooth®: 2402 – 2480 МГц
- Мощность передатчика Bluetooth®: макс. 4 дБ/мВт
- Модуляция передатчика Bluetooth®: гаусс. част. modul., π/4 относ. квадрат. фаз. modul., относ. восьмер. фаз. modul
- Поддерживаемые протоколы: Ядро Спецификация Bluetooth® v3.0, A2DP v1.3, AVRCP v1.5, HFP v1.6, HSP v1.2

**SV**

- Drivrutin storlek: 30 mm
- Frekvens respons: 20 – 20 kHz
- Impedans: 32 Ω
- Högst ineffekt: 30 mW
- Känslighet: 100 dB @ 1 kHz/1 mW
- Batterityp: Litiumjon-polymerbatterier (3,7 V 400 mAh)
- Bluetooth®-sändarens frekvensomfång: 2402 – 2480 GHz
- Bluetooth®-sändarens effekt: Max 4 dBm
- Bluetooth®-sändarens modulering: GFSK, π/4 DQPSK, 8DPSK
- Stöd för: Bluetooth® Core-specifikation v3.0, A2DP v1.3, AVRCP v1.5, HFP v1.6, HSP v1.2

**DA**

- Driverstørrelse: 30 mm
- Frekvensområde: 20 – 20 kHz
- Impedans: 32 Ω
- Maks. indgangseffekt: 30 mW
- Følsomhed: 100 dB ved 1 kHz/1 mW
- Batteritype: Li-ion polymer (3,7 V 400 mAh)
- Frekvensområde for Bluetooth®-sender: 2402 – 2480 MHz
- Bluetooth®-sendereffekt: Max 4 dBm
- Bluetooth®-sendemodulation: GFSK, π/4 DQPSK, 8DPSK
- Support: Bluetooth® Core-specifikation v3.0, A2DP v1.3, AVRCP v1.5, HFP v1.6, HSP v1.2

**JP**

- ドライバーのサイズ: 30 mm
- 周波数応答: 20 – 20 kHz
- 電気抵抗: 32 Ω
- 最大入力パワー: 30 mW
- 感度: 100 dB @ 1 kHz/1 mW
- バッテリーの種類: リチウムイオン・ポリマー (3.7V 400mAh)
- Bluetooth®対応トランスミッター周波数帯域: 2402~2480MHz
- Bluetooth®対応トランスミッター出力: 4dBm以上
- Bluetooth®対応トランスミッター変調: GFSK、π/4 DQPSK、8DPSK
- サポート: Bluetooth®コア仕様 v3.0、A2DP v1.3、AVRCP v1.5、HFP v1.6、HSP v1.2

**KO**

- 드라이버 크기: 30mm
- 주파수 응답: 20 ~ 20kHz
- 임피던스: 32Ω
- 최대 입력: 30mW
- 민감도 1kHz/1mW에서 100dB
- 배터리 유형: 리튬 폴리머 (3.7V 400mAh)
- 블루투스® 송신기 주파수 범위: 2402 ~ 2480MHz
- 블루투스® 송신기 출력: <4dBm
- 블루투스® 송신기 변조: GFSK, π/4 DQPSK, 8DPSK
- 지원: 블루투스 코어 사양 v3.0, A2DP v1.3, AVRCP v1.5, HFP v1.6, HSP v1.2

**CHS**

- 驱动器大小: 30mm
- 频率响应: 20 ~ 20kHz
- 阻抗: 32Ω
- 最大输入功率: 30mW
- 灵敏度: 100 dB @ 1 kHz/1 mW
- 电池类型: 锂离子聚合物 (3.7V 400mAh)
- Bluetooth® 发射器频率范围: 2402 – 2480MHz
- Bluetooth® 发射器功率: <4dBm
- Bluetooth® 发射器调制: GFSK, π/4 DQPSK, 8DPSK
- 支持: 蓝牙核心规格 v3.0, A2DP v1.3, AVRCP v1.5, HFP v1.6, HSP v1.2

**CHT**

- 驱动器尺寸: 30mm
- 频率响应: 20 – 20 kHz
- 阻抗: 32Ω
- 最大输入功率: 30 mW
- 灵敏度: 1 kHz/1 mW 时为 100 dB
- 电池类型: 锂离子聚合物 (3.7V 400mAh)
- Bluetooth® 发射器频率范围: 2402 – 2480MHz
- Bluetooth® 发射器功率: <4dBm
- Bluetooth® 发射器调制: GFSK, π/4 DQPSK, 8DPSK
- 支援: Bluetooth® 核心规格 v3.0, A2DP v1.3, AVRCP v1.5, HFP v1.6, HSP v1.2

**ID**

- Ukuran driver: 30 mm
- Respons frekuensi: 20Hz~20kHz
- Impedansi: 32Ω
- Daya input maks.: 30 mW
- Sensitivitas: 100 dB @ 1 kHz / 1 mW
- Tipe baterai: Li-ion polymer (3,7V 400mAh)
- Jangkauan frekuensi transmitter Bluetooth®: 2402 – 2480MHz
- Daya transmitter Bluetooth®: Maks 4dBm
- Modulasi transmitter Bluetooth®: GFSK, π/4 DQPSK, 8DPSK
- Dukungan: Spesifikasi inti Bluetooth® v3.0, A2DP v1.3, AVRCP v1.5, HFP v1.6, HSP v1.2

Торговая марка: harman/kardon  
 Назначение товара: ПОЛЬЗОВАТЕЛЬСКИЕ НАУШНИКИ  
 Изготовитель: ХАРМАН ИНТЕРНЕШНЛ ИНДАСТРИЗ ИНКОРПОРЕЙТЕД, США, 06901 КОННЕКТИКУТ, г.СТЭМФОРД, АТЛАНТИК СТРИТ 400, ОФИС 1500  
 Страна происхождения: Китай  
 Импортёр в Россию: ООО "ХАРМАН РУС СиАйЭс", РОССИЯ, 123317, МОСКВА, ПРЕСНЕНСКАЯ НАБ, Д.10  
 Гарантийный период: 1 год  
 Информация о сервисных центрах: [www.harman.com/ru](http://www.harman.com/ru) тел. +7-800-700-0467  
 Срок службы: 2 года  
 Срок хранения: не ограничен  
 Условия хранения: Стандартные при нормальных значениях климатических факторов внешней среды  
 Номер документа соответствия: Товар не подлежит обязательной сертификации. Информационное письмо от органа по сертификации «Ростест-Москва» (ЗАО «РОСТЕСТ») № 05-21/478 от 31.10.2013

harman/kardon  
by HARMAN



SOHO WIRELESS

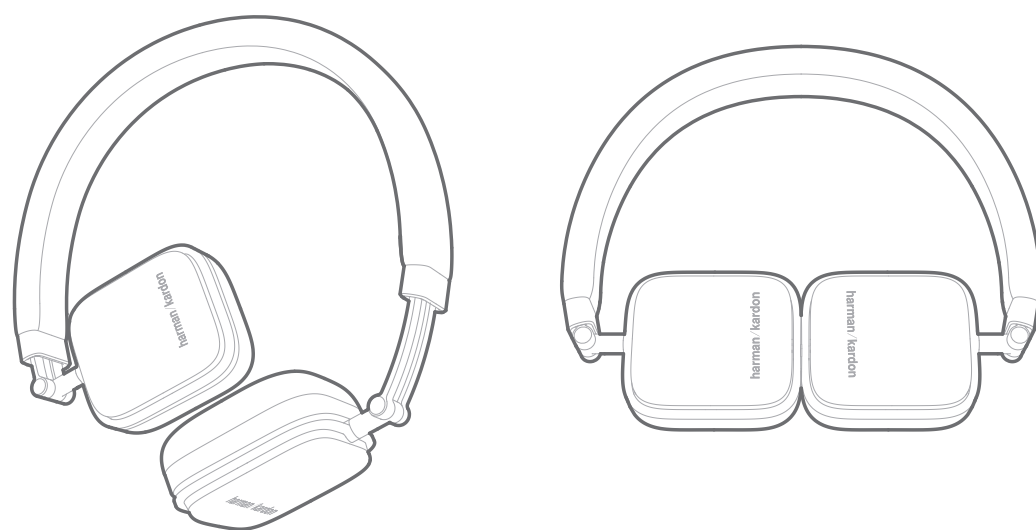
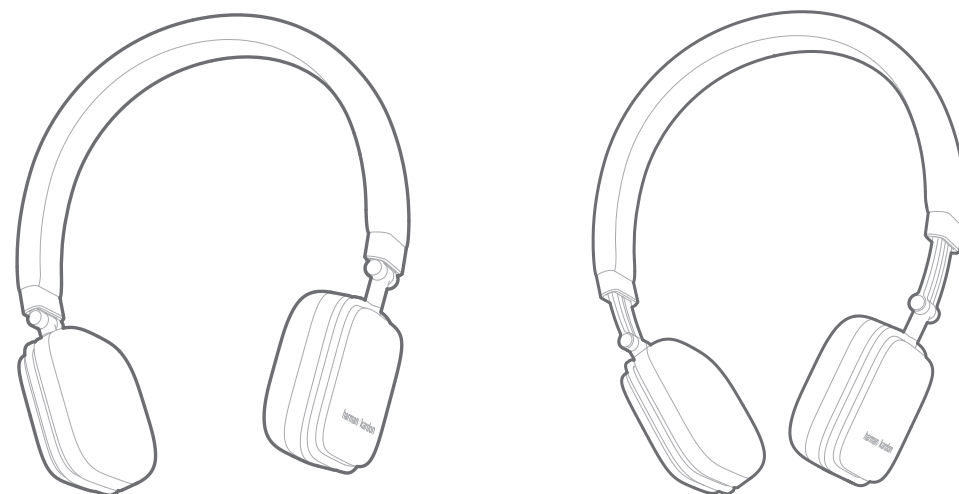

SIZE ADJUSTMENT

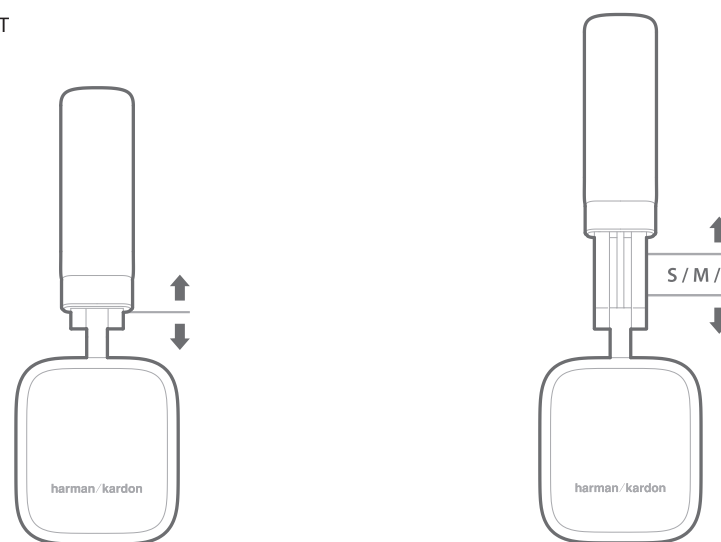

BUTTONS

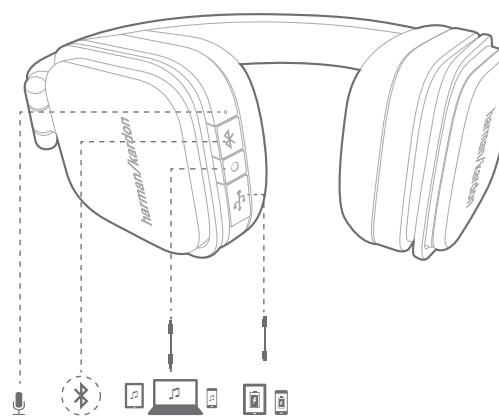

State	Icon	Duration
Power / Bluetooth®	[Power/Bluetooth icon]	0.5s
Pairing mode	[Bluetooth icon]	2s

BLUETOOTH®

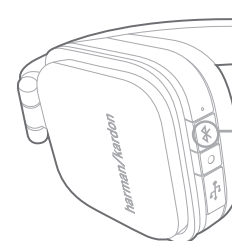

State	Icon	LED behaviors
Pairing mode	[Bluetooth icon]	Blue x1 / 1s
Low battery	[Battery icon]	Red x1 / 4s
No device connected	[Bluetooth icon]	Blue x1 / 4s
Device connected	[Bluetooth icon]	Blue x2 / 4s

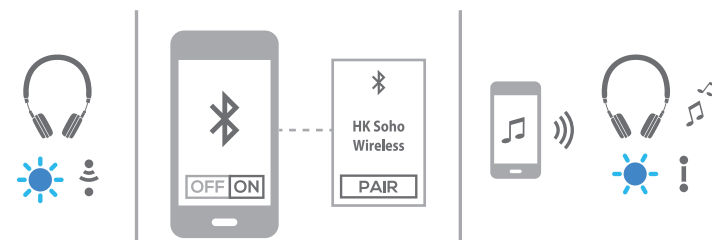

Este equipamento opera em caráter secundário, isto é, não tem direito a proteção contra interferência prejudicial, mesmo de estações do mesmo tipo, e não pode causar interferência a sistemas operando em caráter primário.

Este produto está homologado pela ANATEL, de acordo com os procedimentos regulamentados pela Resolução 242/2000, e atende aos requisitos técnicos aplicados.

Para maiores informações, consulte o site da ANATEL – [www.anatel.gov.br](http://www.anatel.gov.br)



(01)07896359534838

CE0700

080-3278\_D

NFC



PORTS FOR CHARGING AND AUDIO

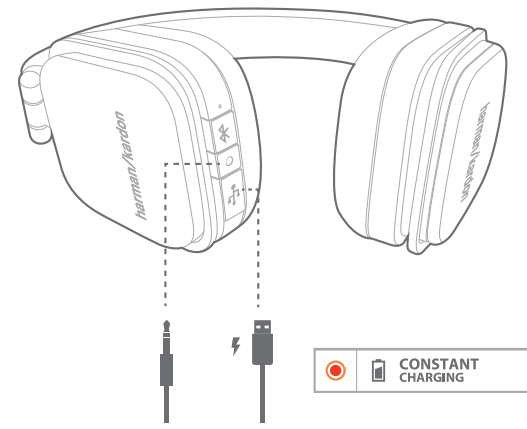

CHARGE CONANTE  
CARGA CONSTANTE  
CARREGAMENTO CONSTANTE  
AUFLADEN  
CARICA CONTINUA  
CONSTANT OPLADEN  
KONSTANT LADING  
VAKIOLATAUS  
ПОСТОЯННАЯ ЗАРЯДКА  
KONSTANT LADDNING  
KONSTANT OPLADNING  
コンスタントに充電  
연속 충전  
恒定充电  
持續充電  
PENGECASAN KONSTAN

TOUCH SENSOR FUNCTION

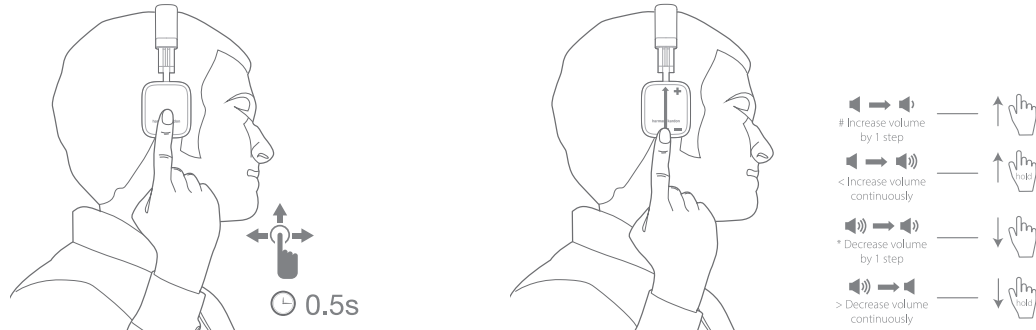

- # Augmente le volume d'un pas
  - # Aumentar el volumen en 1 paso
  - # Aumentar o volume em 1 passo
  - # Lautstärke um 1 Schritt erhöhen
  - # Aumenta volume di 1 punto
  - # Het volume met 1 stap verhogen
  - # Øk volumet med 1 steg
  - # suurenda äänvoimakkuutta 1 askeleella
  - # Увеличить громкость на 1 шаг
  - # Höj volymen ett steg
  - # Forøg lydstryken med 1 trin
  - # 1段階ボリューム増加
  - # 단계적 볼륨 증가
  - # 调高音量，每次 1 格
  - # 逐階增大音量
  - # Naikan volume 1 langkah
- \* Diminue le volume
  - \* Reducir el volumen en 1 paso
  - \* Diminuir o volume em 1 passo
  - \* Lautstärke um 1 Schritt verringern
  - \* Abbassa volume di 1 punto
  - \* Volume met 1 stap verlagen
  - \* Senkvolumet med 1 steg
  - \* Pienennä äänvoimakkuutta 1 askeleella
  - \* Уменьшить громкость на 1 шаг
  - \* Sänk volymen ett steg
  - \* Reducer lydstryken med 1 trin
  - \* 1段階ボリューム減少
  - \* 단계적 볼륨 감소
  - \* 调低音量，每次 1 格
  - \* 逐階减小音量
  - \* Turunkan volume 1 langkah
- > Diminue le volume en continu
  - > Reducir el volumen continuamente
  - > Diminuir o volume continuamente
  - > Lautstärke kontinuierlich verringern
  - > Abbassa volume continuamente
  - > Volume continu verlagen
  - > Senkvolumetkontinuerlig
  - > Pienennä äänvoimakkuutta jatkuvasti
  - > Уменьшать громкость постепенно
  - > Sänk volymen löpande
  - > Reducer lydstryken kontinuerligt
  - > 連續ボリューム減少
  - > 연속적 볼륨 감소
  - > 連續调低音量
  - > 連續减小音量
  - > Turunkan volume secara kontiniu
- < Augmente le volume en continu
  - < Aumentar el volumen continuamente
  - < Aumentar o volume continuamente
  - < Lautstärke kontinuierlich erhöhen
  - < Aumenta volume continuamente
  - < Volume continu verhogen
  - < Øk volumetkontinuerlig
  - < Suurenda äänvoimakkuutta jatkuvasti
  - < Увеличивать громкость постепенно
  - < Höj volymen löpande
  - < Forøg lydstryken løbende
  - < 連續ボリューム増加
  - < 연속적 볼륨 증가
  - < 連續调高音量
  - < 連續增大音量
  - < Naikan volume secara kontiniu

TOUCH CONTROL LOCK

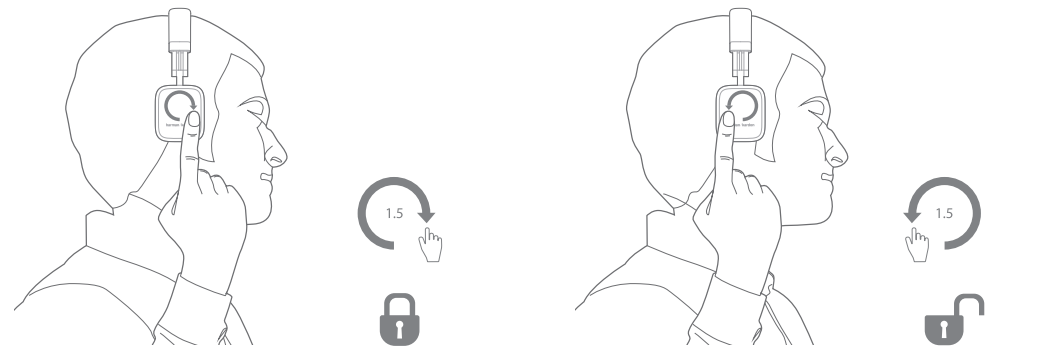

State	LED behaviors
1.5s	Red lock icon
1.5s	Blue unlock icon

EN

- Driver size: 30 mm
- Frequency response: 20Hz~20kHz
- Impedance: 32 Ω
- Max input power: 30 mW
- Sensitivity: 100 dB @ 1 kHz / 1 mW
- Battery type: Li-ion polymer (3.7V 400mAh)
- Bluetooth® transmitter frequency range: 2402 – 2480MHz
- Bluetooth® transmitter power: Max 4dBm
- Bluetooth® transmitter modulation: GFSK, π/4 DQPSK, 8DPSK
- Support: Bluetooth® Core Specification v3.0, A2DP v1.3, AVRCP v1.5, HFP v1.6, HSP v1.2

FR

- Taille de haut-parleur : 30 mm
- Plage de fréquences : 20 – 20 kHz
- Impédance : 32 Ω
- Puissance d'entrée max. : 30 mW
- Sensibilité : 100 dB à 1 kHz / 1 mW
- Type de batterie : Li-ion polymère (3,7V 400 mAh)
- Plage de fréquences de l'émetteur Bluetooth® : 2402 – 2480 MHz
- Puissance de l'émetteur Bluetooth® : Max 4 dBm
- Modulation de l'émetteur Bluetooth® : GFSK, π/4 DQPSK, 8DPSK
- Support : Spécifications principales Bluetooth® v3.0, A2DP v1.3, AVRCP v1.5, HFP v1.6, HSP v1.2

TOUCH SENSOR FUNCTION



TOUCH SENSOR FUNCTION

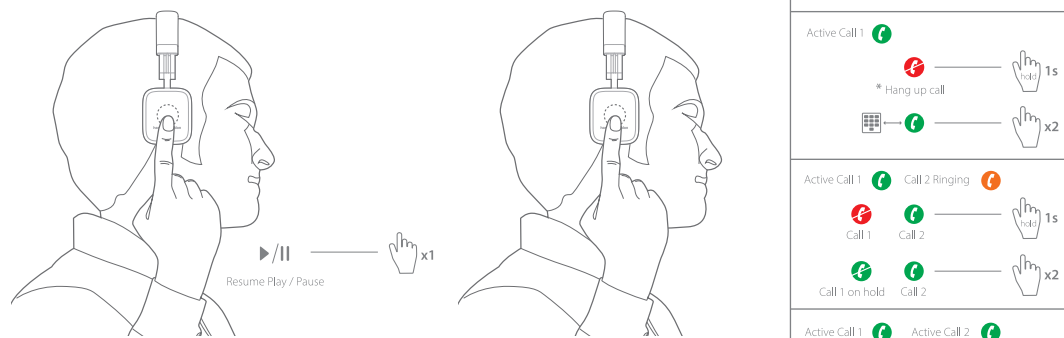

# Answer	x1
^ End call / Reject call	
Active Call	
* Hang up call	x2
Active Call 1	Call2 Ringing
Call 1	Call 2
Call 1 on hold	Call 2
Active Call 1	Active Call 2
Call 1	Call 2

ES

- Tamaño de la unidad: 30 mm
- Intervalo de frecuencias: 20 – 20 kHz
- Impedancia: 32 Ω
- Potencia de entrada máxima: 30 mW
- Sensibilidad: 100 dB @ 1 kHz/1 mW
- Tipo de batería: Polimérica de ion - litio (3,7 V 400 mAh)
- Alcance de frecuencia del transmisor Bluetooth®: 2402 – 2480 MHz
- Potencia del transmisor Bluetooth®: Max 4 dBm
- Modulación del transmisor Bluetooth®: GFSK, π/4 DQPSK, 8DPSK
- Compatibilidad: Especificación Bluetooth® Core v3.0, A2DP v1.3, AVRCP v1.5, HFP v1.6, HSP v1.2

PT

- Tamanho do controlador: 30 mm
- Resposta em frequência: 20 – 20 kHz
- Impedância: 32 Ω
- Potência máxima de entrada: 30 mW
- Sensibilidade: 100 dB a 1 kHz/1 mW
- Tipo de bateria: Polímero de íon-Li (3,7V 400mAh)
- Intervalo de frequência de transmissão Bluetooth®: 2402 – 2480 MHz
- Potência de transmissão Bluetooth®: Max 4 dBm
- Modulação da transmissão Bluetooth®: GFSK, π/4 DQPSK, 8DPSK
- Suporte: Especificação Bluetooth® Core v3.0, A2DP v1.3, AVRCP v1.5, HFP v1.6, HSP v1.2

DE

- Lautsprechergröße: 30 mm
- Frequenzgang: 20Hz~20kHz
- Impedanz: 32 Ω
- Max Eingangsleistung: 30 mW
- Empfindlichkeit: 100 dB @ 1 kHz / 1 mW
- Batterietyp: Li-Ion Polymer (3.7V 400mAh)
- Frequenzbereich für die Bluetooth®-Übertragung: 2402 – 2480MHz
- Bluetooth®-Übertragungsleistung: Max 4dBm
- Bluetooth®-Übertragungsmodulation: GFSK, π/4 DQPSK, 8DPSK
- Unterstützung: Bluetooth®-Kernspezifikation v3.0, A2DP v1.3, AVRCP v1.5, HFP v1.6, HSP v1.2

IT

- Dimensione del driver: 30 mm
- Risposta di frequenza: 20 – 20 kHz
- Impedenza: 32 Ω
- Alimentazione in ingresso massima: 30 mW
- Sensibilità 100 dB a 1 kHz/1 mW
- Batteria : ai polimeri di Litio (3.7V 400mAh)
- Gamma di frequenza trasmettitore Bluetooth®: 2402 – 2480MHz
- Potenza trasmettitore Bluetooth®: Max 4dBm
- Modulazione trasmettitore Bluetooth®: GFSK, π/4 DQPSK, 8DPSK
- Supporta: Specifiche core Bluetooth® v3.0, A2DP v1.3, AVRCP v1.5, HFP v1.6, HSP v1.2

NL

- Maat van driver: 30 mm
- Frequentiebereik: 20 – 20 kHz
- Impedantie: 32Ω
- Nominaal opgenomen vermogen: 30 mW
- Gevoeligheid 100 dB @ 1 kHz/1 mW
- Type batterij: Lithium polymeer (3,7V 4000mAh)
- Bluetooth® zendfrequentiebereik: 2402 – 2480MHz
- Bluetooth® zendvermogen: Max 4dBm
- Bluetooth® zendermodulatie: GFSK, π/4 DQPSK, 8DPSK
- Ondersteund: Bluetooth® Core Specificatie v3.0, A2DP v1.3, AVRCP v1.5, HFP v1.6, HSP v1.2

NO

- Driverstørrelse: 30 mm
- Frekvensområde: 20 – 20 kHz
- Impedans: 32 Ω
- Maks. strøminngang: 30 mW
- Følsomhet: 100 dB @ 1 kHz / 1 mW
- Batteritype: lithium-ion-polymer (3,7V – 400 mAh)
- Frekvensområde for Bluetooth®-sender: 2402 – 2480 MHz
- Strøm for Bluetooth®-sender: Max 4 dBm
- Modulasjon for Bluetooth®-sender: GFSK, π/4 DQPSK, 8DPSK
- Støtter: Bluetooth® Core - spesifikasjon v3.0, A2DP v1.3, AVRCP v1.5, HFP v1.6, HSP v1.2

- # Répondre
  - # Responder
  - # Atender
  - # Anruf annehmen
  - # Rispondi
  - # Oproep beantwoorden
  - # Svar
  - # Vastaa
  - # Ответ на вызов
  - # Svaga
  - # Besvar
  - # 応答
  - # 통화 받기
  - # 接听
  - # 接聽
  - # Jawab
- ^ Raccrocher/ Rejeter l'appel
  - ^ Finalizar llamada / Rechazar llamada
  - ^ Terminar chamada / Rejeitar chamada
  - ^ Beenden / Anruf ablehnen
  - ^ Termina telefonata / Rifuta telefonata
  - ^ Beëindigen / Oproep afwijzen
  - ^ Avslut samtal / Avvisa samtal
  - ^ Lopeta puhelu / Hylkää puhelu
  - ^ Завершение вызова / Отклонить вызов
  - ^ Avsluta samtal / Avvisa samtal
  - ^ Afslut opkald/ Afvis opkald
  - ^ 終話 / 着信拒否
  - ^ 종료 / 통화 거부
  - ^ 結束通話 / 拒絕來電
  - ^ 結束來電 / 拒絕來電
  - ^ Akhiri panggilan / Tolak panggilan
- \* Raccrocher
  - \* Colgar
  - \* Desligar
  - \* Auflegen
  - \* Fine chiamata
  - \* Ophangen
  - \* Legge på
  - \* Yhteyden katkaiseminen
  - \* Повесить трубку
  - \* Lägg på
  - \* Læg på
  - \* 電話を切る
  - \* 종료
  - \* 掛斷
  - \* 掛斷
  - \* Tutup