

EASY SO-120

FM/DAB+ RADIO WITH BLUETOOTH®



Bedienungsanleitung
Operating manual
Mode d'emploi
Manuale operativo
Bedieningshandleiding
Betjeningsvejledning

EASY SO-120

FM/DAB+ RADIO MIT BLUETOOTH®



Bedienungsanleitung
Operating manual
Mode d'emploi
Manuale operativo
Bedieningshandleiding
Betjeningsvejledning

1. Einleitung	6
1.1 Kontaktdaten	6
1.2 Bestimmungsgemäße Verwendung	7
2. Kennenlernen Ihres EASY	7
2.1 Lieferumfang	7
2.2 Bedienelemente und Anschlüsse	8
2.3 Technische Daten	12
2.4 Prüfzeichen	12
3. Erste Schritte	13
3.1 Auspacken des EASY	13
3.2 Anschließen der Stromversorgung	13
3.3 Betrieb mit Alkaline Batterien	14
3.4 Betrieb mit wiederaufladbaren Batterien, (Ni-MH Akkus)	15
3.5 Verwendung der Antennen	16
3.6 Ersteinrichtung	17
4. Allgemeine Funktionen	18
5. Anzeige-Symbole	19
6. FM Radio	20
6.1 Betrieb	20
7. DAB Radio	21
7.1 Betrieb	21
8. Bluetooth	22
8.1 Verbinden	22
8.2 Betrieb	23
9. AUX In	24
9.1 Betrieb	24
10. Alarmfunktionen	25
10.1 Alarm einstellen	25
10.2 Alarm ein- oder ausschalten	26
10.3 Ein Alarmsignal ausschalten	26
10.4 Snooze (Schlummerfunktion)	26
11. Schlaf-Timer (Sleeptimer)	26
12. Systemeinstellungen	27
12.1 Zeit/Datum	27
12.2 Equalizer	27
12.3 Anzeigehelligkeit	28

12.4 Nachtlampe	28
13. Erweiterte Systemeinstellungen	29
13.1 [Time/Date]	29
13.2 [Default power on source]	29
13.3 [Set minimum volume level]	29
13.4 [Set maximum volume level]	29
13.5 [Set power on volume level]	29
13.6 [Preset stations lock setting]	30
13.7 [Set Bluetooth auto-connecting]	30
13.8 [Inactive standby]	30
13.9 [Factory reset]	30
14. Fehlerbehebung	31
15. Reinigung	33
16. Garantie	34

1. Einleitung

Vielen Dank, dass Sie sich für den Kauf eines EASY entschieden haben. Diese Bedienungsanleitung und die Sicherheitshinweise vermitteln Ihnen alle notwendigen Informationen für einen störungsfreien und sicheren Betrieb des EASY.

- Lesen Sie Bedienungsanleitung und Sicherheitshinweise vollständig durch, bevor Sie EASY verwenden.
- Bewahren Sie die Bedienungsanleitung und Sicherheitshinweise zum späteren Nachschlagen auf.
- Falls Sie EASY an Dritte weitergeben, geben Sie auch die Bedienungsanleitung und die Sicherheitshinweise mit.
- Die Nichtbeachtung dieser Bedienungsanleitung und Sicherheitshinweise kann zu schweren Verletzungen oder Schäden am EASY führen.
- Für Schäden, aufgrund der Nichtbeachtung dieser Bedienungsanleitung und der Sicherheitshinweise entstehen, übernehmen wir keine Haftung.

Wir wünschen Ihnen viel Freude mit Ihrem EASY!

1.1 Kontaktdaten

Adresse	sonoro audio GmbH, Nordkanalallee 94, D-41464 Neuss, Deutschland
Telefon	+49 2131 8834-141
Fax	+49 2131 7517-599
E-Mail	support@sonoro.de
Internet	www.sonoro.de

1.2 Bestimmungsgemäße Verwendung

EASY darf nur für den Privatgebrauch eingesetzt werden. Es ist für eine gewerbliche Nutzung nicht geeignet. EASY ist ausschließlich für die folgenden Aufgaben bestimmt:

- Wiedergabe von FM/DAB+ Radiosendern.
- Audio-Wiedergabe von externen Geräten, die über AUX In oder USB-Anschluss verbunden sind.
- Audio-Wiedergabe von Bluetooth-fähigen Geräten (z. B. Mobiltelefonen).
- Laden von externen Geräten, die über den USB-Eingang angeschlossen sind.

Andere Verwendungen gelten als nicht bestimmungsgemäß und sind untersagt. Wir übernehmen keinerlei Haftung für Schäden, die sich aus unsachgemäßen Gebrauch ergeben.

2. Kennenlernen Ihres EASY

2.1 Lieferumfang





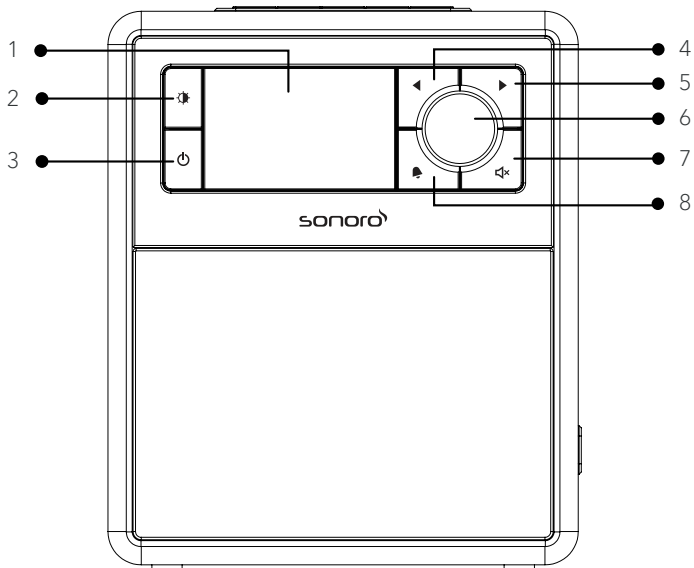

Zum EASY selbst gehören folgende Zubehörteile zum Lieferumfang:

- Netzteil mit Universaladapter (VDE und UK)
- Bedienungsanleitung
- Sicherheitshinweise





2.2 Bedienelemente und Anschlüsse

Vorderansicht

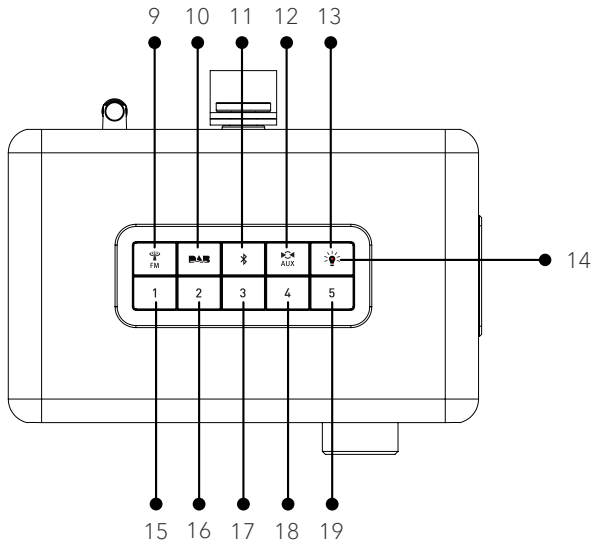

1. Anzeige/Display
2. Anzeige Dimmer-Taste ()
3. Standby-Taste ()
4. Taste links ()
5. Taste rechts ()
6. Drehknopf
- OK-Taste (Knopf drücken)
7. Stummschalt-Taste ()
8. Alarm-Taste ()



- 9. FM Radio ()
- 10. DAB+ Radio ()
- 11. Bluetooth ()
- 12. AUX in ()
- 13. Nachtlampen-Schalter ()
- 14. Nachtlampen-Anzeige
- 15. Favorit-Taste (1)
- 16. Favorit-Taste (2)
- 17. Favorit-Taste (3)
- 18. Favorit-Taste (4)
- 19. Favorit-Taste (5)

Seitenansicht

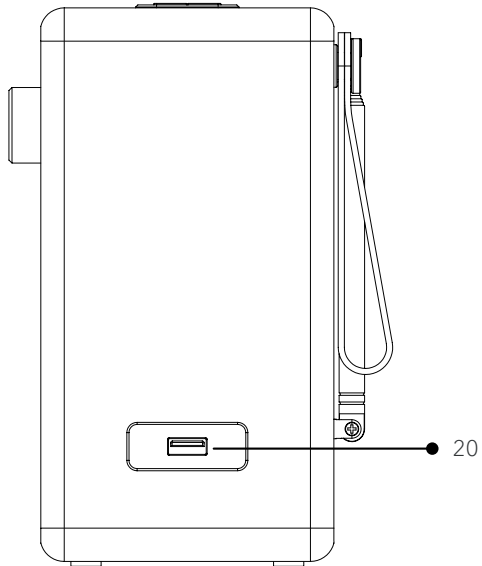

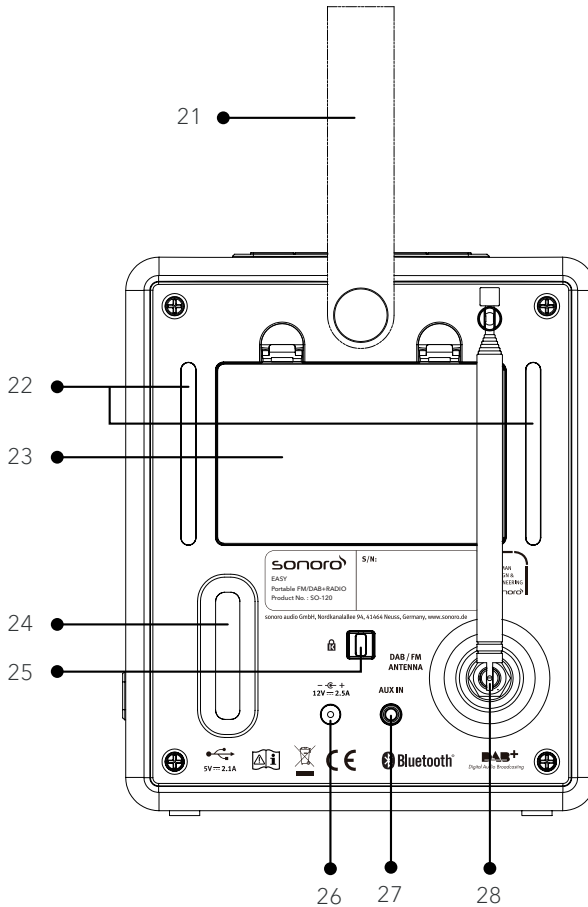

20. USB-Anschluss zum Laden



- 21. Trageschleufe
- 22. LED Nachtlampen
- 23. Batteriefach
- 24. Bassreflexöffnung
- 25. Keylock, (Diebstahlschutz)
- 26. Gleichstrom-Eingangsbuchse
- 27. AUX Eingang (3,5 mm)
- 28. FM/DAB Antenne

2.3 Technische Daten

Spezifikation	Angaben
Abmessungen (BxT×H)	ca. 156 x 118 x 186 mm
Gewicht	ca. 1.6 kg
Umgebungstemperatur	0°C - +45°C
Anzeige	2,4" TFT Farbdisplay
Frequenzbereich, FM	87,50 MHz-108,00 MHz
DAB/DAB+	Band III, 174,928 MHz-239,200 MHz UPC DAB+ Cable, 174.928MHz-260.640MHz
Bluetooth Max. Sendeleistung	Version 4.1, Profile : AVRCP v1.5, A2DP 1.2 2.402GHz-2.480GHz < 4dBm
AUX-IN	Port: 3,5mm Buchse, Empfindlichkeit: 300 mV
Max. USB Ladestrom bei Netzteilbetrieb	Ausgang: DC 5V  2,1A
AC-Adapter, Leistung	Kingwall Electronics Ltd. Modell: AS360-120-AD250 Aufnahme: 100-240 V ~ 50/60 Hz 1,2 A Leistung: 12,0 V  2,5 A
Batterie	6 x 1.5V AA/LR6 Alkaline Batterie, oder 6 x 1.2V HR6 aufladbare Ni-MH Batterie
Standby-Leistung	< 1.0W

2.4 Prüfzeichen



Die Wortmarke Bluetooth® und die Logos sind Eigentum der Bluetooth SIG, Inc. und werden von der sonora audio GmbH in Lizenz verwendet. Andere Warenzeichen und Markennamen sind die ihrer entsprechenden Eigentümer.

3. Erste Schritte

3.1 Auspacken des EASY

1. Nehmen Sie EASY aus der Verpackung und kontrollieren Sie, ob EASY oder Einzelteile Beschädigungen aufweisen. Falls dies der Fall ist, benutzen Sie EASY nicht. Sollten Sie Beschädigungen feststellen, wenden Sie sich sofort an Ihren Händler oder an den Kundendienst der sonoro audio GmbH.
2. Überprüfen Sie den Inhalt auf Vollständigkeit (Siehe Kapitel „Lieferumfang“).
3. Stellen Sie EASY an einem geeigneten Ort auf.
4. Entfernen Sie die Schutzfolie vom Display.

3.2 Anschließen der Stromversorgung

1. Stecken Sie das obere Ende des Adapters in den oberen Schlitz des Netzteils.
2. Rasten Sie das untere Ende des Adapters ein.
3. Ziehen Sie beim Herausnehmen erst den Stecker der Stromversorgung.
4. Ziehen Sie den Adapter zum Entfernen nach oben.

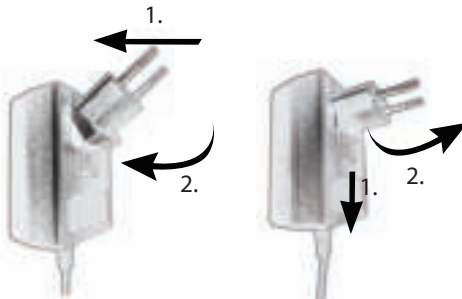

5. Stecken Sie den Anschlussstecker des Netzteils in die Gleichstromeingangsbuchse an der Rückseite des EASY.
6. Stecken Sie den Netzstecker in eine Steckdose. EASY ist nun zum Einschalten vorbereitet.

3.3 Betrieb mit Alkaline Batterien

1. Drücken Sie die beiden Laschen des auf der Rückseite befindlichen Batteriefachdeckels nach unten und ziehen Sie den Batteriedeckel ab.

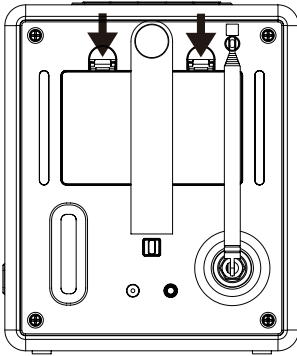

2. Installieren Sie 6 x 1,5 Volt AA/LR6 Alkaline Batterien und beachten Sie hierbei die Polarität.

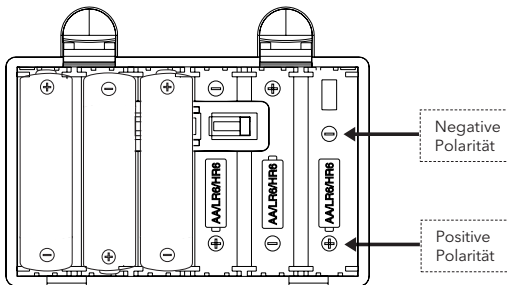

Verwechseln Sie niemals die Polarität, dies kann zu schweren Beschädigungen und Explosionen führen.



Wenn Sie EASY längere Zeit nicht verwenden, empfehlen wir, die Batterien aus dem Radio zu entfernen.

3. Die Batterieanzeige auf dem Display zeigt den aktuellen Ladezustand der Batterien an.



Wenn EASY mit Batterien betrieben wird, ist es nicht empfehlenswert, mobile Geräte zum Laden an den USB-Anschluss anzuschließen, da dies die Betriebszeit der Batterien verkürzt.

Bitte stecken Sie den Netzadapter ein, um die Ladefunktion des USB-Anschlusses zu erhalten.



Wenn EASY mit Batterien betrieben wird, schaltet sich das Display nach 60 Sekunden automatisch ab, um Energie zu sparen und um die Betriebsdauer der Batterien zu verlängern.

3.4 Betrieb mit wiederaufladbaren Batterien, (Ni-MH Akkus)

EASY ist mit einer Akkuladefunktion ausgestattet.

1. Bei wiederaufladbaren Batterien (Ni-MH Akkus) ist es unbedingt notwendig, dass die Ummantelung eines Akkus am Minus-Pol etwa 1 cm breit entfernt wird und auf der rechten Seite des Batteriefachs installiert wird.

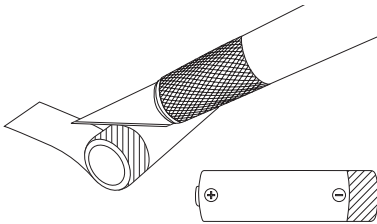

2. EASY benutzt dazu auf der rechten Seite des Batteriefachs einen Zusatzkontakt, der direkt an der freigelegten Metallummantelung dieses Akkus anliegen muss.

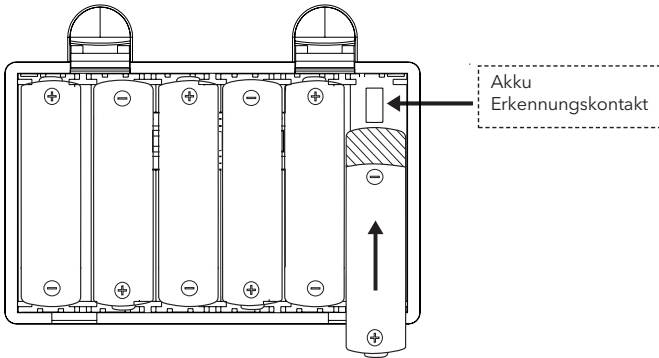

Achten Sie darauf, dass alle Batterien Nickel-Metallhydrid-Akkus (Ni-MH) sind und mischen Sie sie nicht zusammen mit Alkaline-Batterien.

3. Verbinden Sie den Anschluss des Netzteils mit dem 12V DC 2,5A Eingang auf der Rückseite des EASY.
4. Stecken Sie den Netzstecker in die Steckdose.
5. Die Batterieladeanzeige () erscheint auf dem Display.

3.5 Verwendung der Antennen



1. Auf der Rückseite vom EASY befindet sich eine ausziehbare FM/DAB Stabantenne.
2. Ziehen Sie die Stabantenne auseinander und richten Sie die Antenne so aus, dass Sie einen optimalen Empfang haben.



Für noch besseren Empfang können Sie EASY mit einem Antennenkabel an eine geeignete Hausantenne anschließen.

3.6 Ersteinrichtung









Wenn Sie EASY erstmalig einschalten, geht es in den DAB-Radio Modus, um sich von DAB Sendern Daten zu holen und die Uhrzeit, sowie das Datum automatisch einzustellen. Damit dies geschieht, gehen Sie bitte wie folgt vor:

1. Ziehen Sie die Stabantenne heraus.
2. Drücken Sie die Standby-Taste () auf dem EASY. EASY startet darauf automatisch einen DAB Sender Suchlauf. Wenn DAB Sender gefunden wurden, erscheint nach einer kurzen Zeit die aktuelle Uhrzeit auf dem Display.
3. Alternativ können Sie die () Taste auf dem EASY drücken und () gedrückt halten, um einen guten und starken UKW-Sender einzustellen, ein RDS-Signal sendet. Warten Sie eine Weile, bis die aktuelle Uhrzeit auf dem Display erscheint.

















Wenn keine Uhrzeit angezeigt wird, kann es notwendig sein, EASY neu zu positionieren, um einen besseren Empfang herzustellen.

4. Allgemeine Funktionen

Einschalten	Drücken Sie  . EASY beginnt aus dem letzten gewählten Abspielmodus.
Ausschalten (Bereitschaftsmodus)	Drücken Sie  . Uhrzeit und Datum (sofern eingestellt) werden angezeigt. EASY schaltet sich nach 15 Minuten ohne Abspielen und Betrieb automatisch ab.
Direkte Auswahl eines Abspielmodus	Wählen Sie eine der Tasten ( ,  , ) auf EASY, um direkt von einer Betriebsart zur anderen zu wechseln.
Lautstärkeregelung	Drehen Sie den Lautstärkeknoopf am EASY.
Ton stumm schalten oder wiederherstellen	Drücken Sie die Stumm-Taste ().
Sleep Timer (Einschlaf timer) einstellen	Halten Sie in jedem Betriebsmodus die Standby Taste () gedrückt, wählen Sie dann die gewünschte Dauer mit dem Drehknopf aus und bestätigen Sie diese mit der OK-Taste.
Displayhelligkeit ändern	Drücken Sie die Taste () kontinuierlich, um zwischen den 5 unterschiedlichen Displayhelligkeitsstufen zu wählen. Alternativ können Sie nach Betätigung der () Taste Drehknopf drehen und dann mit der OK-Taste bestätigen.



5. Anzeige-Symbole

In der unten angegebenen Tabelle finden Sie die Bedeutung der Anzeige-Symbole, des Displays.

	Alarm ist aktiviert.
	Sleeptimer ist aktiv.
	Ein Bluetooth-Gerät ist verbunden.
	Pause beim Abspielen.
	Abspielmodus ist aktiv.
	Radiosignal wird empfangen (mit Signalstärke).
	Radiosignal ist zu schwach.
	Der Radiosender befindet sich in der Favoritenliste.
	Tonwiedergabe ist stumm.
	Batterie ist leer.
	Batterieladung ca. 25%.
	Batterieladung ca. 50%.
	Batterieladung ca. 75%.
	Batterie geladen.
	Batterie wird geladen.

6. FM Radio

6.1 Betrieb

Auswahl des FM Radio-Modus	Drücken Sie die () Taste auf dem EASY.
Manuelle Senderwahl	Drücken Sie ◀ oder ▶ . Oder drücken und halten Sie den Drehknopf, um die manuelle Senderwahl zu aktivieren.
Automatische Suche des nächsten verfügbaren Senders	Drücken und halten Sie ◀ oder ▶ . Oder drücken Sie den Drehknopf, um die automatische Senderwahl zu starten.
Speichern eines Radiosenders auf den Favoriten-Tasten (1-5)	Es lassen sich maximal 5 Radiosender speichern. Stellen Sie einen Sender ein und drücken und halten Sie dann ca. sek. eine der Voreinstellungstasten (1-5), um ca. 3 Sekunden eine der Favoriten-Tasten (1-5), um ihn zu speichern.
Auswahl eines Favoriten Radiosenders	Drücken Sie eine der Favoriten-Taste (1-5), um einen gespeicherten Radiosender auszuwählen.
Informationen des Radiosenders durchsuchen (falls verfügbar)	Drücken Sie wiederholt auf die () Taste.

7. DAB-Radio

7.1 Betrieb



Auswahl des DAB Radio-Modus	Drücken Sie die Taste DAB auf dem EASY.
DAB-Sender suchen	Wenn Sie zum ersten Mal DAB wählen oder wenn die Senderliste leer ist, führt EASY automatisch einen vollständigen Suchlauf durch und speichert alle verfügbaren Sender in der Senderliste.
Einstellen eines Senders	Drücken Sie ◀ oder ▶. Wählen Sie mit dem Drehknopf den gewünschten Sender aus der Liste und bestätigen Sie diesen mit der OK-Taste.
DAB-Frequenz manuell einstellen	Halten Sie den Drehknopf gedrückt, bis die Frequenzliste erscheint. Durch Drehen des Knopfes können Sie eine Frequenz wählen. Bestätigen Sie mit ok.
Ungültige DAB Sender entfernen und einen vollständigen Suchlauf starten	Drücken und halten Sie ◀ oder ▶.
Speichern eines Radiosenders auf den Favoriten-Tasten (1-5)	Es lassen sich maximal 5 Radiosender speichern. Stellen Sie einen Sender ein und drücken und halten Sie dann ca. 3 sek. eine der Favoriten-Taste (1-5), um zu speichern.
Auswahl eines Favoriten Radiosenders	Drücken Sie eine der Favoriten-Taste (1-5), um einen gespeicherten Radiosender auszuwählen.
Informationen* des Radiosenders durchsuchen (falls verfügbar)	Drücken Sie wiederholt auf die DAB Taste.
Zum Vergrößern des Diashow-Fotos (falls verfügbar)	Drücken und halten Sie die DAB Taste.







*DAB-Informationen (falls verfügbar) enthalten: Sendername, Dynamic Label Segment (DLS), Signalstärke, Programmtyp (PTY), Ensemble-Name, Frequenz, Signalfehlerrate, Bitrate und Audiostatus, Codec und Uhrzeit und Datum.

8. Bluetooth

EASY kann sich innerhalb eines Bereichs von ca. 10 Metern mit Bluetooth-fähigen Abspielgeräten (z.B. Mobiltelefon) verbinden.

8.1 Verbinden

1. Drücken Sie die  Taste auf dem EASY.
Das kleine Bluetooth-Symbol  blinkt und zeigt an, dass EASY bereit zum Verbinden ist.
2. Schalten Sie an Ihrem Bluetooth-fähigen Abspielgerät die Bluetooth-Funktion ein und suchen Sie nach verfügbaren Bluetooth-Geräten.
3. Wählen Sie „EASY“ aus der Liste verfügbarer Bluetooth-Geräte, um die Verbindung einzurichten.
4. Das Bluetooth-Symbol  hört auf zu blinken, wenn die Verbindung zustande gekommen ist.

Auswahl des Bluetooth-Modus	Drücken Sie die  Taste auf dem EASY.
Musik abspielen	Wählen Sie eine Audiodatei von Ihrem Bluetooth-fähigen Abspielgerät und starten Sie die Wiedergabe.
Pause oder erneutes Abspielen	Drücken Sie den Drehknopf.
Wechseln zum vorherigen oder nächsten Titel	Drücken Sie  oder  .
Schnelle Vorwärts- und Rückwärtssuche innerhalb eines Titels	Halten Sie beim Abspielen  oder  gedrückt.
Trennen der Bluetooth-Verbindung	Schalten Sie auf einen anderen Abspielmodus, oder drücken und halten Sie die  Taste.
Informationen zum Titel (Audiodatei) durchsuchen (falls verfügbar)	Drücken Sie wiederholt auf die  Taste.

9. AUX In

9.1 Betrieb

Ihr externes Abspielgerät (z.B. mp3-Player) muss mit einem Audiokabel (mit 3,5 mm Stecker, nicht mitgeliefert) an der AUX-Eingangsbuchse des EASY angeschlossen werden.

Auswahl des AUX In Modus	Drücken Sie die  Taste auf dem EASY.
Starten und Steuern der Wiedergabe	Alle Abspieltätigkeiten werden am externen Abspielgerät durchgeführt.

10. Alarmfunktionen

10.1 Alarm einstellen



1. Halten Sie die  Taste, um die Alarmeinstellungen zu wählen.

Der Alarm-Einstellmodus ist auch bereit, wenn EASY im Bereitschaftsmodus (ausgeschaltet) ist. Halten Sie dazu die  Taste gedrückt.

2. Zum Einstellen des Alarms haben Sie folgende Möglichkeiten. Drehen Sie den Drehknopf oder drücken Sie die Einstelltasten, um die Einstellungen vorzunehmen.

- Weckzeit [Alarm Time], Zum Einstellen der Uhrzeit für den Alarm.
- Alarmquelle [Alarm Sound],
- Zur Auswahl der Alarmquelle. Es stehen die folgenden Optionen zur Verfügung
 - FM Radio [FM]
 - DAB Radio [DAB]
 - Summer [Buzzer]
- Programm [Preset]
Zur Auswahl des zuletzt gehörten Senders oder eines voreingestellten Senders als Alarmquelle. Dies wird nur angezeigt, wenn DAB- oder FM-Radio als Alarmquelle gewählt ist.
- Lautstärke [Volume]
Zum Einstellen der Lautstärke des Alarmtons.
- Speichern [Save]
Zum Speichern der aktuellen Einstellungen.
Wenn Speichern [Save] gewählt ist, werden die Alarmeinstellungen gespeichert.
Wenn ein Alarm aktiviert ist, wird das Alarmsymbol  angezeigt.

10.2 Alarm ein- oder ausschalten

- Drücken Sie wiederholt auf , wenn sich EASY im Betriebsmodus oder im Bereitschaftsmodus (aus) befindet, um den Alarm ein- oder auszuschalten.
- Bei eingeschaltetem Alarm wird das Alarmsymbol () dargestellt.

10.3 Ein Alarmsignal ausschalten

- Drücken Sie auf  oder , um einen ertönenden Alarm abzuschalten.

10.4 Snooze (Schlummerfunktion)

- Zum zeitweiligen Stummschalten (Vorgabe: 10 Min.) eines ertönenden Alarms drücken Sie den Drehknopf.
- Drehen Sie den Drehknopf zum Ändern des Zeitintervalls (5, 10, 15 oder 30 Min.).
- Während des Schlummerzeitraums blinkt das Alarmsymbol und die verbleibende Schlummerzeit wird angezeigt.
- Zum Abschalten der Schlummerfunktion drücken Sie die  Taste.

11. Schlaf-Timer (Sleeptimer)

Mit dem Schlaf-Timer (Sleeptimer) stellen Sie die Zeitdauer ein, bevor sich EASY automatisch abschaltet.

1. Drücken und halten Sie die  Taste im Betriebsmodus oder im Bereitschaftsmodus.
2. Drehen Sie den Drehknopf, um einen Schlaf-Timer von 5 Minuten bis 120 Minuten mit 5 Minuten Intervall auszuwählen.
3. Drücken Sie den Drehknopf, um die Auswahl zu bestätigen.

Wenn der Sleeptimer aktiv ist, wird das Schlummersymbol () angezeigt.

Um den Sleep-Timer auszuschalten, wählen Sie [Sleep OFF].

12. Systemeinstellungen

12.1 Zeit/Datum

Wenn sich EASY im Standby-Modus befindet, halten Sie den Drehknopf gedrückt, um eine Option auszuwählen.

- [Set Time/Date]
Zur Einstellung von Uhrzeit und Datum.
- [Auto Update]
Wählen Sie eine Radio Quelle (FM- oder DAB- Radio) für die automatische Zeitaktualisierung oder „No Update“, wenn Sie keine automatische Aktualisierung der Uhrzeit wünschen.
- [Set format]
Zur Einstellung des Zeitformats (12 oder 24 Stunden).
- [Set date format]
Datumsformat auswählen.
 - [DDD dd.mm.yyyy] : Aktueller Tag, Tag, Monat, Jahr
 - [DDD mm.dd.yyyy] : Aktueller Tag, Monat, Tag, Jahr
 - [DDD Mmm dd,yyyy] : Aktueller Tag, Monat (in Worten), Tag, Jahr

12.2 Equalizer

Wenn sich EASY in einem beliebigen Betriebsmodus befindet, halten Sie die  Taste gedrückt, um eine der Klangeinstelloptionen auszuwählen, um den Klang nach Ihrem Geschmack einzustellen.

- [Bass]
Stellen Sie den Basspegel ein, um den Klang der Audiowiedergabe anzupassen.
- [Treble]
Stellen Sie den Höhenpegel ein, um den Klang der Audiowiedergabe anzupassen.
- [Loudness]
Loudness on, passt die Höhen und Tiefen an die aktuelle Lautstärke an, so dass zarte Klänge immer noch klar zu hören sind, wenn Sie Ihre Musik leise hören.

12.3. Anzeigehelligkeit

Zur Auswahl von 5 verschiedenen Helligkeitsstufen des Displays.

- Drücken Sie die  Taste kontinuierlich, um zwischen den 5 verschiedenen Helligkeitsstufen des Displays zu wechseln.
- Alternativ können Sie den Drehknopf zur Auswahl verschiedener Helligkeitseinstellungen drehen und dann zur Bestätigung OK drücken.



Wenn EASY mit Batterien betrieben wird, schaltet sich das Display automatisch nach 60 Sekunden ab, um Energie zu sparen und um die Lebensdauer der Batterien zu verlängern.

Drücken Sie in diesem Fall eine beliebige Funktionstaste, um das Radio in die entsprechende Funktion zu versetzen.

12.4. Nachtlampe

- Um die Nachtlampe ein- oder auszuschalten, drücken Sie die  Taste.



Wenn das EASY mit Batterien betrieben wird, ist die Nachtlichtanzeige aus.

13. Erweiterte Systemeinstellungen

Um in das erweiterte Systemeinstellungsmenü vom EASY zu gelangen, schalten Sie es in den Standby Modus. Drücken und halten Sie die ► Taste ca. 2 Sekunden, und dann betätigen Sie die Favorit-Taste 5. Die erweiterten Systemeinstellungen sind dazu gedacht, ungewolltes Verstellen bestimmter persönlicher Voreinstellungen zu verhindern.

13.1. [Time/Date lock setting]

- Mit dieser Option können Sie manuelle Uhrzeit/Datum Einstellungen aktivieren oder deaktivieren
 - [No] : Zum Aktivieren der manuellen Zeit- / Datumseinstellung.
 - [Yes] : Zum Deaktivieren der manuellen Zeit- / Datumseinstellung.

13.2. [Default power on source]

- Mit dieser Option können Sie den nächsten Start-Betriebsmodus einstellen.
 - [Last Listened] : Beim nächsten Einschalten wird mit dem zuletzt verwendeten Betriebsmodus gestartet.
 - [FM Radio] : Beim nächsten Einschalten wird FM Radio gestartet.
 - [DAB Radio] : Beim nächsten Einschalten wird DAB Radio gestartet.
 - [Bluetooth] : Beim nächsten Einschalten wird im Bluetooth Modus gestartet.
 - [AUX in] : Beim nächsten Einschalten wird im AUX In Modus gestartet.

13.3. [Set minimum volume level]

- Mit dieser Option können Sie die minimale Alarmlautstärke und die Lautstärke im Betriebsmodus einstellen.

13.4. [Set maximum volume level]

- Mit dieser Option können Sie die maximale Alarmlautstärke und die Lautstärke im Betriebsmodus einstellen.

13.5. [Set power on volume level]

- Mit dieser Option können Sie die gewünschte Einschalt-Lautstärke vom EASY einstellen

13.6. [Preset stations lock setting]

- Mit dieser Option können Sie die Speicherfunktion für FM / DAB-Presets aktivieren oder deaktivieren.
 - [Yes]: Deaktivieren Sie die FM / DAB-Speicherfunktion.
 - [No]: Aktivieren Sie die Speicherfunktion.

13.7. [Set Bluetooth auto-connecting]

- Mit dieser Option können Sie die automatische Bluetooth Verbindungsfunktion aktivieren oder deaktivieren.
 - [Yes]: EASY stellt automatisch die Verbindung zum zuletzt verwendeten Bluetooth-Gerät her.
 - [No]: EASY verbindet sich nicht automatisch mit dem zuletzt verwendeten Bluetooth-Gerät.

13.8. [Inactive standby]

- Diese Option legt die Zeitdauer fest, nach der sich EASY automatisch ausschaltet. Die Optionen sind: Aus, 2, 4, 5 oder 6 Stunden.

13.9. [Factory reset]

- Diese Option löscht alle benutzerdefinierten Einstellungen und ersetzt sie durch die ursprünglichen Standardeinstellungen.

14. Fehlerbehebung

Bei allen elektrischen Geräten können Störungen auftreten. Dabei muss es sich nicht immer um einen Defekt handeln. Prüfen Sie deshalb anhand nachfolgender Tabelle, ob Sie die Störung selbst beseitigen können.

Störung	Mögliche Ursache	Behebung
EASY schaltet nicht ein	Netzkabel ist nicht richtig angeschlossen.	Schließen Sie das Netzkabel richtig an.
	Batterien sind leer.	Ersetzen Sie die Batterien durch neue.
	Batterien sind mit falscher Polarität eingelegt.	Legen Sie die Batterien richtig herum ein.
Easy reagiert nicht	Fehler am EASY.	Trennen Sie den Stecker und stecken Sie ihn wieder ein. Schalten Sie EASY dann wieder ein.
Kein Ton oder schlechter Ton	Ton ist aus.	Regeln Sie die Lautstärke.
	Die Lautstärke ist auf Minimum eingestellt.	Erhöhen Sie die Lautstärke.
	EASY ist nicht auf den korrekten Wiedergabemodus eingestellt.	Wählen Sie einen anderen Wiedergabemodus.
	Der FM- / DAB-Empfang ist schlecht.	Justieren Sie die FM- / DAB-Antenne.
	Es gibt Funkstörungen.	Halten Sie EASY von anderen elektronischen Geräten fern.
Keine oder fehlerhafte Bluetooth-Verbindung	Störungen durch andere Funksender oder Funkgeräte.	Erhöhen Sie den Abstand zwischen dem EASY und den anderen elektronischen Geräten.

Störung	Mögliche Ursache	Behebung
Alarm funktioniert nicht	Der Alarm funktioniert nicht.	Schalte den Alarm ein.
	Die Alarmlautstärke ist auf Minimum eingestellt.	Erhöhen Sie die Alarmlautstärke.
USB-Gerät funktioniert nicht	Das USB-Gerät lädt nicht.	Überprüfen Sie das USB-Kabel.
		Stecken Sie den mitgelieferten Netzadapter ein.



HINWEIS!

Sachschäden durch unsachgemäße Reinigung!

Falsche Reinigung kann zu eingeschränkter Funktionalität und Schäden am EASY führen

- Verwenden Sie keinesfalls scharfe oder lösungsmittelhaltigen Reinigungsmittel, da diese die Oberfläche des EASY angreifen.
- Verwenden Sie keine Heiß- oder Druckluft zur Trocknung des EASY.

Fingerabdrücke und leichte Verschmutzungen reinigen

- Reinigen Sie EASY nur von außen mit einem trockenen, weichen Tuch.

Starke Verschmutzungen reinigen

- Reinigen Sie EASY nur von außen mit einem leicht angefeuchteten Tuch und trocknen Sie EASY dann mit einem weichen, trockenen Tuch.

16. Garantie

Für die Geltendmachung von Garantieansprüchen gilt – ohne dass dadurch Ihre gesetzlichen Rechte eingeschränkt werden – Folgendes:

- Garantieansprüche können nur innerhalb eines Zeitraums von max. 2 Jahren (1 Jahr in Nordamerika und Australien), gerechnet ab Kaufdatum, geltend gemacht werden.
- Innerhalb der Garantiezeit beseitigt sonoro audio GmbH nach eigener Wahl durch Reparatur oder Austausch des EASY unentgeltlich alle Mängel, die auf Material- oder Herstellungsfehlern beruhen.
- Bei Reklamationsanfragen wenden Sie sich bitte an unseren Kundenservice. Die Kontaktdaten finden Sie unter „Kontaktdaten“ in dieser Bedienungsanleitung und unter **www.sonoro.de**.
- Mit Reparatur oder Austausch des EASY beginnt kein neuer Garantiezeitraum. Maßgeblich bleibt der Garantiezeitraum von 2 Jahren (1 Jahr in Nordamerika und Australien) ab Kaufdatum.
- Von der Garantie ausgenommen sind Batterien, Schäden durch unsachgemäßen Gebrauch, normaler Verschleiß und Verbrauch sowie Mängel, die den Wert oder die Gebrauchstauglichkeit des EASY nur unerheblich beeinflussen. Bei Eingriffen, die nicht von dem von uns autorisierten Servicezentrum vorgenommen wurden, erlischt die Garantie ebenfalls.

EASY SO-120

FM/DAB+ RADIO WITH BLUETOOTH®



Bedienungsanleitung
Operating manual
Mode d'emploi
Manuale operativo
Bedieningshandleiding
Betjeningsvejledning

1. Introduction	40
1.1 Contact data	40
1.2 Intended use	41
2. Getting to know your EASY	41
2.1 Scope of delivery	41
2.2 Controls and ports	42
2.3 Technical data	46
2.4 Marks of approval and certificates	46
3. Getting started	47
3.1 Unpacking EASY	47
3.2 Connecting the power supply	47
3.3 Battery operating using alkaline batteries	48
3.4 Battery operating using Ni-MH rechargeable batteries	49
3.5 Using the antenna	50
3.6 First time using the radio	51
4. Basic operations	52
5. Display icons	53
6. FM Radio mode	54
6.1 Operation	54
7. DAB-Radio mode	55
7.1 Operation	55
8. Bluetooth mode	56
8.1 Pairing	56
8.2 Operation	56
9. AUX In mode	57
9.1 Operation	57
10. Alarm	58
10.1 Setting alarm	58
10.2 Turning the alarms on or off	59
10.3 Deactivating a sounding alarm	59
10.4 Snooze	59
11. Sleep timer	59
12. Settings	60
12.1 Time/date	60
12.2 Equalizer	60
12.3 Display dimmer	61

12.4 Night lamp	61
13. Special System Settings	62
13.1 Time/Date setting	62
13.2 Default power on source	62
13.3 Set minimum volume level	62
13.4 Set maximum volume level	62
13.5 Set power on volume level	62
13.6 Preset stations lock setting	63
13.7 Set Bluetooth auto-connecting	63
13.8 Inactive standby	63
13.9 Factory reset	63
14. Troubleshooting	64
15. Cleaning	66
16. Warranty	67

1. Introduction

Thank you for purchasing EASY. This operating manual and the safety manual provide all the information required for trouble-free and safe operation of EASY.

- Read the operating manual and the safety manual in their entirety before using EASY.
- Keep the operating manual and safety manual for future reference.
- If you pass EASY on to a third party, please provide them with the operating manual and safety manual as well.
- Failure to follow the operating manual and safety manual can result in serious injury or damage to EASY.
- We assume no liability for damage resulting from failure to observe the instructions in this operating manual and safety manual.

The images in this operating manual are intended to illustrate the actions necessary to operate EASY.

Enjoy your EASY!

1.1 Contact data

Adresse	sonoro audio GmbH, Nordkanalallee 94, D-41464 Neuss, Germany
Telefon	+49 2131 8834-141
Fax	+49 2131 7517-599
E-Mail	support@sonoro.de
Internet	www.sonoro.de

1.2 Intended use

EASY is intended for personal use only. It is not intended for industrial use. EASY is solely intended for the following tasks:

- Playback of FM/DAB+ radio.
- Audio playback from external devices connected via AUX In.
- Audio playback from Bluetooth-enabled devices (e.g. mobile phones).
- Charging of external devices that are connected via the USB port while external adapter is connected.

Any other use is considered improper use and is prohibited. We assume no liability for damages resulting from improper use.

2. Getting to know your EASY

2.1 Scope of delivery

In addition to the EASY itself, the following accessories are also included in the scope of delivery:

- AC adapter with universal adapter (VDE and UK)
- Operating manual
- Safety manual

2.2 Controls and ports



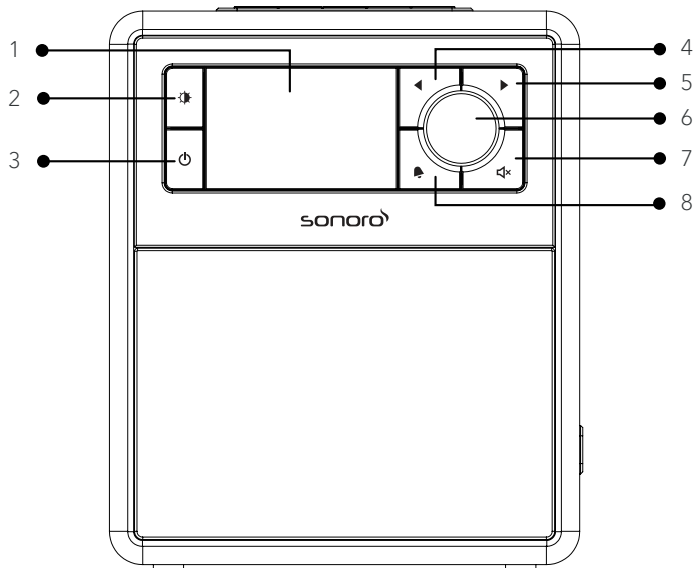

Front view

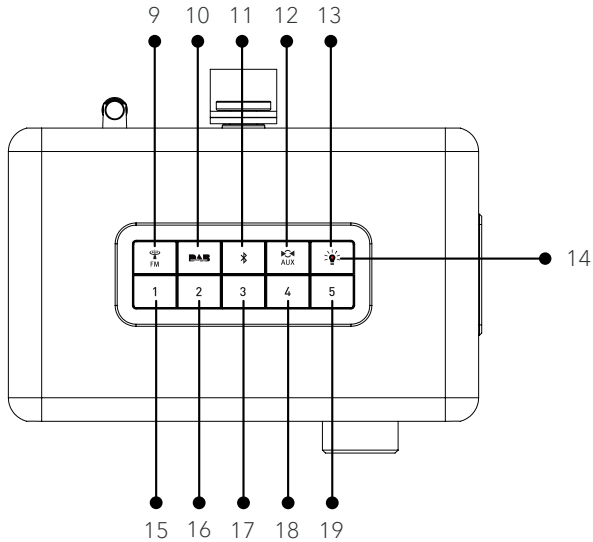

1. Display
2. Dimmer button (☀)
3. Standby button (⏻)
4. Left button, skip previous (◀)
5. Right button, skip next (▶)
6. Volume knob, OK button (press the knob)
7. MUTE button (🔇)
8. Alarm button (🔔)

Top view



- 9. FM Radio ()
- 10. DAB radio mode ()
- 11. Bluetooth mode ()
- 12. Auxiliary input mode ()
- 13. Night lamp on/off button ()
- 14. Night lamp indicator
- 15. Favorite button 1
- 16. Favorite button 2
- 17. Favorite button 3
- 18. Favorite button 4
- 19. Favorite button 5

Side view

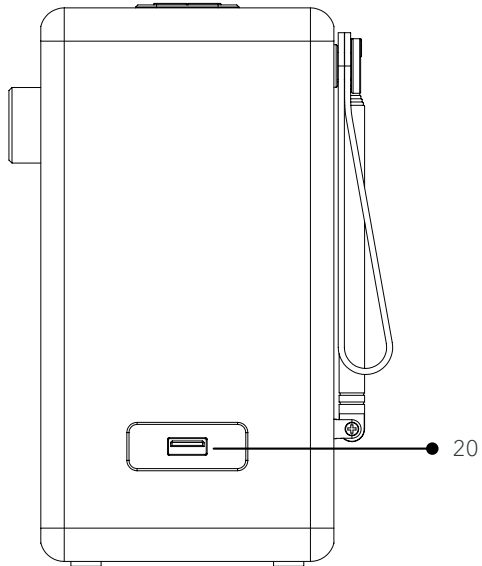

20. USB port for charging only

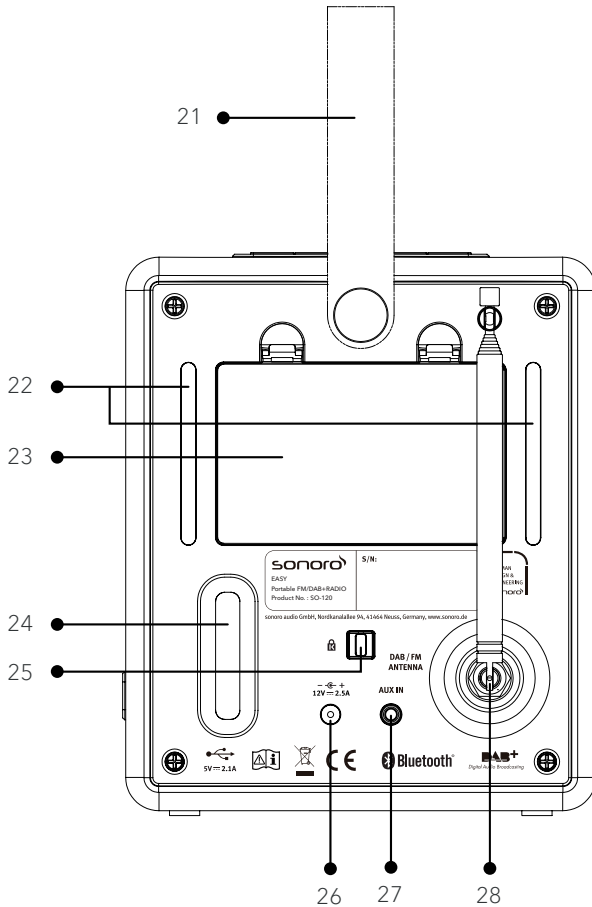

Rear view

GB



- 21. Carrying strap
- 22. LED night lamps
- 23. Battery compartment
- 24. Bass reflex opening
- 25. Keylock (anti-theft protection)
- 26. DC power input jack
- 27. Auxiliary input (3.5mm)
- 28. FM/DAB antenna

2.3 Technical data

Specification	Value
Dimensions (W×D×H)	approx. 156 x 118 x 186 mm
Weight	approx. 1.6 kg
Operating temperature	0°C ~ +45°C
Display	2.4" TFT colour display
Frequency range, FM	87.50 MHz-108.00 MHz
DAB/DAB+	Band III, 174.928MHz-239.200MHz UPC DAB+ Cable, 174.928MHz-260.640MHz
Bluetooth Max.transmitted power	Version 4.1 Profile : AVRCP v1.5, A2DP 1.2 2.402GHz-2.480GHz < 4dBm
AUX-IN	3.5 mm jack Sensitivity: 300 mV
USB charging, while AC adapter plug-in	Output: DC 5V  2.1A
AC adapter, power supply	Kingwall Electronic Ltd. Model: AS360-120-AD250 Input : 100-240V ~ 50/60Hz 1.2A Output: 12.0V  2.5A
Batteries	6 x 1.5V AA/LR6 alkaline batteries, or 6 x 1.2V HR6 rechargeable Ni-MH batteries
Standby Power	< 1.0W

2.4 Marks of approval and certificates



The Bluetooth® word mark and logos are registered trademarks owned by the Bluetooth SIG, Inc. and any use of such marks by sonoro audio GmbH is under license. Other trademarks and trade names are those of their respective owners.

3. Getting started

3.1 Unpacking EASY

1. Take EASY out of the packaging and check whether EASY or the individual parts exhibit damages. If this is the case, do not use EASY. Should you detect any damage, contact your dealer or sonoro audio GmbH customer support immediately.
2. Check to make sure that the delivery is complete (see chapter "Scope of delivery").
3. Place EASY in a suitable location.
4. Remove the protective film from the display.

3.2 Connecting the power supply

1. Insert the top end of the adapter into the upper slot of the power supply.
2. Click the bottom end of the adapter in to lock it into place.
3. To remove, first pull back the tab on the power supply.
4. Pull the adapter upwards to remove it.

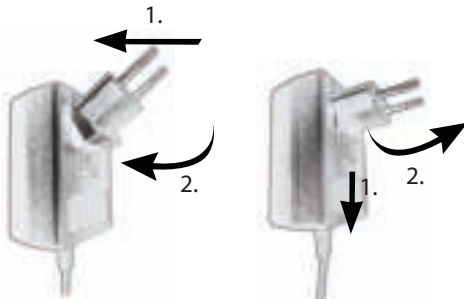

5. Insert the connector of the power adapter into the DC power input jack on the back of EASY.
6. Insert the power plug into a wall socket. EASY is ready to turn on.

3.3 Battery operating using alkaline batteries

EASY can be powered via alkaline batteries.

1. Remove the battery cover on the back of EASY by pushing the catch down and lifting the cover off.

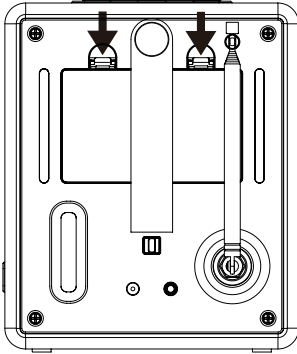

2. Install 6 pieces of 1.5V LR6 or AA alkaline batteries into the battery compartment.

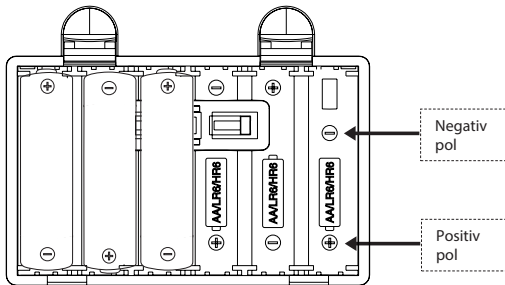

Make sure that all batteries are inserted with the correct polarity as shown on the battery compartment.



If EASY is not to be used for any extended period of time, it is recommended to remove the batteries from the radio.

3. The battery indicator on the display shows the current state of charge of the batteries.



If EASY is operating with batteries, it is not recommend to connect any mobile devices to the USB port for charging in order to extend batteries operating time. Please plug-in the AC adapter to have the USB port charging function.



If EASY is operating with batteries, the display will automatic switch off after 60 second in order to save the power and extend the batteries operating time.

3.4 Battery operating using Ni-MH rechargeable batteries

EASY is designed with a Ni-MH battery charger.

1. For rechargeable batteries, it is vital that one battery jack is peeled off by 1 cm at the negative pole and installed in the right side of the battery slot. You will find a small metal contact that needs to be connected directly to the battery metal jack.

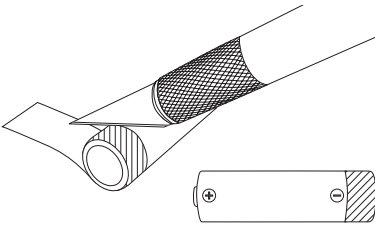

2. It uses an extra pin for this charging function. The pin is located in the right side of the inside of the battery compartment.

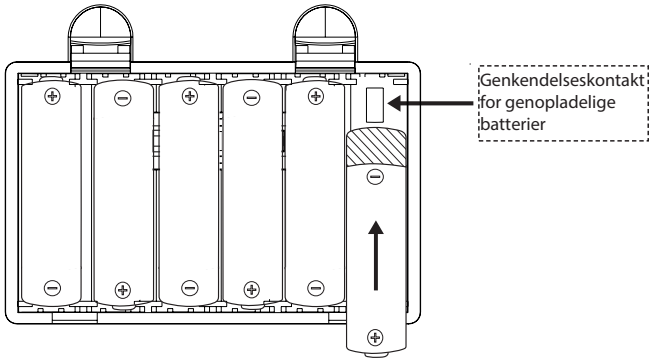

Make sure that all batteries are nickel-metal hydride (Ni-MH) batteries and do not mix them with alkaline batteries.

3. Plug the connecting plug of the adaptor into EASY into the DC power input jack on the back of the device.
4. Plug the power adapter into the AC main socket.
5. The battery charging indicator () is showing on the display.

3.5 Using the antenna



1. EASY is pre-installed with the rod antenna located on the back.
2. Pull the rods of the antenna apart and align the antenna so that you have the best possible reception.



For a better reception, connect EASY to a suitable house antenna, screwing the external antenna to the EASY's FM/DAB socket.

3.6 First time using the radio









When EASY is powered on for the first time, the radio is automatically going to DAB mode. In order to get the DAB data to set the clock and date time automatically, please follow the procedure:

1. Extend the rod antenna.
2. Press () button on EASY. EASY will automatically start scanning for a DAB radio signal. After a short time, the current time will appear on the display.
3. Alternatively, you can press () button on EASY and press and hold () to tune a good and strong FM station with the RDS signal broadcasting. Wait for a while, the current time will appear on the display.

















If no signal is found, it may be necessary to reposition EASY in order to get a better reception.

4. Basic operations

To turn on,	Press  . EASY starts the operation from the last selected playback mode.
To turn off (standby mode),	Press  . The time and date (if set) are displayed. EASY will automatically turn off without playback and operation after 15 minutes.
To select a playback mode,	Press one of the buttons on EASY ( ,  , ) switch from one operation mode to the other.
To control the volume,	Rotate the volume knob on EASY.
To mute or restore the sound output,	Press () on EASY.
To set the sleep timer	At any operating mode, press and hold () , then select the desired duration by volume the volume knob, and then press down the knob to validate your choice.
To change the display brightness level	Press the () button continuously to choose between the 5 different display brightness levels. Alternatively you can use the () volume knob and then confirm by pressing the knob.



5. Display icons

Please refer to the table below for the symbols shown in the display.

	Alarm is activated.
	Sleep timer is active.
	A Bluetooth device is connected.
	Playback is paused.
	Music is playing.
	Radio signal is being received (with signal strength).
	No radio signal is being received.
	The radio station is saved in the favorite list.
	Sound output is muted.
	Battery is empty.
	Battery charged at a level of approx. 25%.
	Battery charged at a level of approx. 50%.
	Battery charged at a level of approx. 75%.
	Battery is mostly fully charged.
	Battery is charging.

6. FM Radio mode

6.1 Operation

To access the FM radio mode	Press the () button on the EASY.
To manually tune the frequency	Press the ◀ or ▶ button. Or, press and hold the volume knob to activate the manual tune.
To automatically tune to the next available station	Press and hold ◀ or ▶. Or, press the volume knob to start the automatic tuning.
To store a radio station in the favorite list	A maximum of 5 radio stations can be stored. Tune to a station and then press and hold a favorite station (1-5) button during approx 3 seconds to directly store it in the preset list.
To recall a radio station in the favorite list	Press a favorite station button (1-5) to access a stored preset station.
To browse the radio station information (if available)	Press the () button repeatedly.

7. DAB-Radio mode

7.1 Operation

GB

To access the DAB Radio mode	Press the DAB button on the EASY.
To search for DAB radio stations	The first time you select the DAB mode, or if the station list is empty, EASY will automatically perform a full scan and store all available stations in the station list.
To tune to a station	Press ◀ or ▶ to select the available stations. Use the volume knob to select the desired station from the list and confirm by pressing the knob.
To manually tune the DAB frequency	Press and hold the volume knob to select the DAB frequency.
To prune invalid stations and full scan	Press and hold ◀ or ▶.
To store a radio station in the favorite list	A maximum of 5 radio stations can be stored. Tune to a station and then press and hold a preset station button (1-5) during approx. 3 sec. to directly store it in the favorite list.
To recall a radio station in the favorite list	Press a favorite station button (1-5) to access a stored favorite station.
To browse the radio station information* (if available)	Press DAB repeatedly.
To zoom in slide show photo (if available)	Press and hold DAB the button.

*DAB information (if available) includes: Station name, Dynamic Label Segment (DLS), Signal strength, Program type (PTY), Ensemble Name, Frequency, Signal error rate, Bit rate and audio status, Codec, and Time and date.

8. Bluetooth mode

EASY can connect to Bluetooth-enabled players (e.g. mobile phone) within a range of approximately 10 meters (30 feet).

8.1 Pairing

1. Press  button on EASY.







The small Bluetooth icon  is blinking, indicating that EASY is ready for pairing.

2. On your Bluetooth-enabled player, turn on the Bluetooth function and search for available Bluetooth devices.

3. Select "EASY" in the list of available Bluetooth devices to start pairing.

4. The Bluetooth icon  stops blinking when pairing is complete.

8.2 Operation

To access the Bluetooth audio mode,	Press the  button on the EASY.
To start playback,	Select an audio file from your Bluetooth-enabled player and start playback.
To pause or resume playback,	Press the volume knob.
To skip to the previous or next audio file,	Press  or  .
To quickly search backward or forward within an audio file,	During playback, press and hold  or  .
To disconnect the Bluetooth connection,	Switch to another playback mode, or press and hold  .
To browse the information (if available) of the audio file,	Press the  button repeatedly.

9. AUX In mode

9.1 Operation

Your external player (e.g. mp3 player) must be connected to the auxiliary input jack of EASY with an audio cable (with 3.5 mm connector, not supplied).

To access the auxiliary input mode,	Press the  button on the EASY.
To start and control playback,	Perform all playback operations on the external player.

10. Alarm

10.1 Setting alarm

You can set the alarm.

1. Press and hold the  to access to the alarm setting mode.

You may also access to the alarm setting mode when EASY is in standby (off) mode.

To do so, press and hold the button .

- The following options show how to set the alarm. Rotate the volume knob or press the navigation buttons to perform the settings:

- [Time]

To set the alarm time.

- [Mode]

To select the alarm sound source. The following options are available:

- [FM radio]

- [DAB radio]

- [Buzzer]

- [Preset]

To select the last listened station or a preset station as the alarm sound source.

This is only showed when DAB or FM is selected in [Mode].

- [Volume]



To set the volume of the alarm sound.

- [Save]

To save the current settings.

Once [Save] is selected, the alarm settings will be stored. If an alarm is activated, the alarm icon () will appear.

10.2 Turning the alarms on or off

- When EASY is in operation mode or in the standby (off) mode, press  repeatedly to switch on or off the alarm.
- When an alarm is turned on, the alarm icon () will appear.

10.3 Deactivating a sounding alarm

- Press the  or  button, to stop a sounding alarm.

10.4 Snooze

- To temporarily disable (default 10 min.) an audible alarm, press the volume knob.
- Rotate the volume knob to change the snooze period (5, 10, 15 or 30 min).
- During the snooze period, the alarm icon will blink and the remaining snooze time will appear.
- To cancel the snooze function, press .

11. Sleep timer

The sleep timer sets the duration of time before EASY turns off automatically.

1. Press and hold  in any playback mode.
2. Rotate the turning knob to select a sleep timer from 5 minutes to 120 minutes with 5 minutes interval.
3. Press the volume knob to confirm the selection.

When the sleep timer is activated, the sleep timer icon () will appear. To cancel the sleep timer, select [Sleep OFF].

12. Settings

12.1 Time/date

When EASY is in standby mode, press and hold the volume knob to select the option.

- [Set Time/Date]
To set time and date.
- [Auto Update]
To select a source (Radio (FM/DAB), or no update) for automatic time update.
- [Set time format]
To set 12 or 24-hour time format.
- [Set date format]
To set three different date formats.
 - [DDD dd.mm.yyyy] : Current day, day month, year
 - [DDD mm.dd.yyyy] : Current day, month, day, year
 - [DDD Mmm dd,yyyy] : Current day, month (in words), day, year

12.2 Equalizer

When EASY is in any operating mode, press and hold the  button to select one of the sound equalizer options to adjust the sound according to your taste.

- [Bass]
Adjust the bass level to tailor the sound of the audio playback.
- [Treble]
Adjust the treble level to tailor the sound of the audio playback.
- [Loudness]
Loudness on, it adapts the treble and bass levels to suit the current volume, so that delicate sounds can still be heard clearly when you listen to your music quietly.

12.3. Display dimmer

To select 5 different brightness levels of the display.

- Press the  button continuously to toggle between high level, medium high level, medium level, medium low level and low level.
- Alternatively, tune the volume knob to select different brightness settings and then press the knob to confirm.



If it is operating with batteries, the display will automatic switch off after 60 seconds in order to save the power and extend the batteries' life.

In that case, press any function buttons, it will activate the radio to its corresponding function.

12.4. Night lamp

To turn the night lamp on or off.

- Press the  button to turn on or off the night lamp.



If it is operating with batteries, the night lamp indicator is off.

13. Special System Settings

To enter the EASY advanced system settings menu, switch it to standby mode. Press and hold the ► button for about 2 seconds, then press favorite button 5. The Special System Settings are meant to prevent unintentional changes of personal settings.

13.1. Time/Date lock setting

- This option sets the time/date access availability in standby mode.
 - [No] : To allow time/date setting.
 - [Yes] : To disable time/date setting.

13.2. Default power on source

- This option allows you to set the next time startup operating mode.
 - [Last listened] : To set the last operating mode as next time startup.
 - [FM radio] : To set the FM radio mode as next time startup.
 - [DAB radio] : To set the DAB radio mode as next time startup.
 - [Bluetooth] : To set the Bluetooth mode as next time startup.
 - [AUX in] : To set the AUX In mode as next time startup.

13.3. Set minimum volume level

- This option allows you to set EASY with the minimum volume level output in operating modes and alarm volume setting.

13.4. Set maximum volume level

- This option allows you to set EASY with the maximum volume level output in operating modes and alarm volume setting.

13.5. Set power on volume level

- This option allows you to set EASY with your desired volume level when it is power on.

13.6. Preset stations lock setting

- This option allows you to enable or disable the FM/DAB preset storing function by overwriting the existing ones.
 - [Yes] : Disable FM/DAB preset storing function.
 - [No] : Enable preset storing function.

13.7. Set Bluetooth auto-connecting

- This option allows you to enable or disable the Bluetooth automatic re-connections function.
 - [Yes] : EASY will automatically establish the connection with the last used Bluetooth device.
 - [No] : EASY will not automatically reconnect with the last used Bluetooth device.

13.8. Inactive standby

- This option sets the duration of time before EASY turns off automatically. Options include: Off, 2, 4, 5 and 6 hours.

13.9. [Factory reset]

- This option clears all user-defined settings and replaces them with the original default settings.

14. Troubleshooting

Malfunctions can occur with any electrical equipment. This is not necessarily due to an EASY defect. As such, you should check the following table to see if you can eliminate the problem by yourself.

Malfunction	Possible cause	Solution
The device does not switch on.	Power adapter is not properly connected.	Connect the power adapter properly.
	Batteries are empty.	Exchange new batteries.
	Batteries are inserted in wrong polarity.	Insert the batteries in correct polarity.
No response from EASY.	There is an error in EASY.	Disconnect and reconnect the power plug. Then turn EASY on again.
No sound or poor sound.	Sound is turned off.	Adjust the volume.
	Volume is set to minimum.	Increase the volume.
	EASY is not set to the correct playback mode.	Select another playback mode.
	FM/DAB reception is poor.	Extend/adjust the FM/DAB antenna.
	There is radio interference.	Keep EASY away from other electronic devices.
No or faulty Bluetooth connection.	Interference caused by other radio transmitter or devices.	Increase the distance between the EASY and the other electronic devices.

Malfunction	Malfunction	Solution
Alarm does not work.	Alarm is not switched on.	Switch the alarm on.
	Alarm volume is set to minimum.	Increase the alarm volume level.
USB device does not work.	USB device is not charging.	Check the USB cable.
		Plug-in the provided power adapter.

15. Cleaning



NOTICE!

Material damage due to improper cleaning!

Improper cleaning can result in damage to EASY or cause certain functions to stop working.

- Never use abrasive or solvent-based cleaning agents, as these may damage the surface of EASY.
- Never use hot or compressed air to dry EASY.

Cleaning off fingerprints and light soiling

- Clean EASY only from the outside with a soft, dry cloth.

Cleaning off heavy soiling

- Clean EASY only from the outside with a slightly damp cloth and then dry EASY with a soft, dry cloth.

16. Warranty

When submitting warranty claims, the following applies without restricting your legal rights:

- Warranty claims can only be asserted within a period of max. 2 years (1 year in North America and Australia), calculated from the date of purchase.
- sonoro audio GmbH shall, at its own discretion, repair or replace EASY free of charge any defects caused by material or manufacturing defects within the warranty period.
- In case of a complaint, please contact our customer service department. You can find contact details under "Contact data" or at www.sonoro.de.
- No new warranty period begins following repair or replacement of EASY. The warranty period of 2 years (1 year in North America and Australia) from date of purchase remains applicable.
- Excluded from the warranty are batteries, damage caused by improper use, normal wear and tear, as well as defects which only minimally affect the value or usability of EASY. The warranty also expires in case of any modifications not made by our authorised service centre.

EASY SO-120

RADIO FM/DAB+ AVEC BLUETOOTH®



Bedienungsanleitung
Operating manual
Mode d'emploi
Manuale operativo
Bedieningshandleiding
Betjeningsvejledning

1. Introduction	72
1.1 Contact	72
1.2 Utilisation prévue	73
2. Faites connaissance avec votre EASY	73
2.1 Ensemble de livraison	73
2.2 Contrôles et ports	74
2.3 Données techniques	78
2.4 Marques homologuées	78
3. Démarrage	79
3.1 Déballage du EASY	79
3.2 Connection de l'alimentation	79
3.3 Fonctionnement avec des piles alcalines	80
3.4 Fonctionnement avec des piles rechargeables Ni-MH	81
3.5 Utilisation de l'antenne	82
3.6 Première utilisation de EASY	83
4. Opérations de base	84
5. Icônes affichées	85
6. Mode de radio FM	86
6.1 Fonctionnement	86
7. Mode de radio DAB	87
7.1 Fonctionnement	87
8. Mode Bluetooth	88
8.1 Appairage	88
8.2 Fonctionnement	88
9. Mode AUX-IN	89
9.1 Fonctionnement	89
10. Alarme	90
10.1 Réglage de l'alarme	90
10.2 Activer ou désactiver l'alarme	91
10.3 Désactiver une alarme sonore	91
10.4 Snooze (Mode de rappel de l'alarme)	91
11. Minuterie de sommeil (sleeptimer)	91
12. Paramètres du système	92
12.1 Heure/date	92
12.2 Egaliseur	92
12.3 Rétroéclairage	93

12.4	Veilleuse	93
13.	Paramètres de système avancés	94
13.1	Réglage de l'heure / date	94
13.2	Définir le mode de fonctionnement au démarrage	94
13.3	Définir le niveau de son minimum	94
13.4	Définir le niveau de son maximum	94
13.5	Définir le niveau de son	95
13.6	Fonction de mémorisation des réglages FM/DAB	95
13.7	Définir la connexion automatique avec Bluetooth	95
13.8	Option de veille inactive	95
13.9	Retour aux paramètres d'usine	95
14.	Dépannage	96
15.	Nettoyage	98
16.	Garantie	99

1. Introduction

Merci d'avoir fait l'achat du EASY. Ce mode d'emploi et le manuel de sécurité fournissent toute les informations requises pour le fonctionnement sécuritaire et sans danger de l'appareil EASY.

- Veuillez s'il vous plait lire ce mode d'emploi et le manuel de sécurité dans leur entièreté avant d'utiliser EASY.
- Conservez ce mode d'emploi pour référence future.
- Si vous transférez EASY à un tiers parti, veuillez s'il vous plait également leur fournir ce mode d'emploi et les consignes de sécurité.
- Ne pas suivre le mode d'emploi et les consignes de sécurité peut résulter en de sérieuses blessures ou endommager EASY.
- Nous n'assumons aucune responsabilité quant aux dommages pouvant résulter du non-respect des consignes du mode d'emploi et des consignes de sécurité.

Les images de ce mode d'emploi sont destinées à illustrer les actions nécessaires à l'utilisation de EASY.

Profitez pleinement de votre EASY!

1.1 Contact

Adresse	sonoro audio GmbH, Nordkanalallee 94, D-41464 Neuss, Germany
Telefon	+49 2131 8834-141
Fax	+49 2131 7517-599
E-Mail	support@sonoro.de
Internet	www.sonoro.de

1.2 Utilisation prévue

EASY est uniquement destiné à un usage personnel et non commercial. EASY est uniquement destiné aux utilisations suivantes:

- La lecture de radio FM/DAB+ (RNT).
- La lecture audio d'appareils externes connectés via les ports AUX In ou USB.
- La lecture audio venant d'appareils Bluetooth (ex. téléphones portables).
- Chargement des périphériques externes connectés via le port USB lorsque l'adaptateur externe est connecté.

Toute autre utilisation est considérée comme étant incorrecte et interdite. Nous n'assumons aucune responsabilité pour les dommages pouvant résulter d'une utilisation incorrecte.

2. Faites connaissance avec votre EASY

2.1 Ensemble de livraison





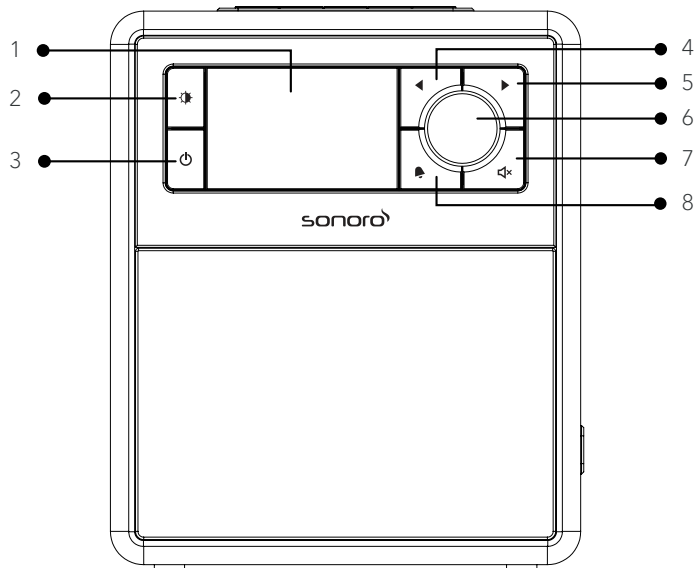

En plus du EASY en tant que tel, les accessoires suivants sont compris dans l'ensemble de la livraison :

- Adaptateur AC avec adaptateur universel (VDE et RU)
- Mode d'emploi
- Manuel de sécurité

2.2 Contrôles et ports

Vue avant





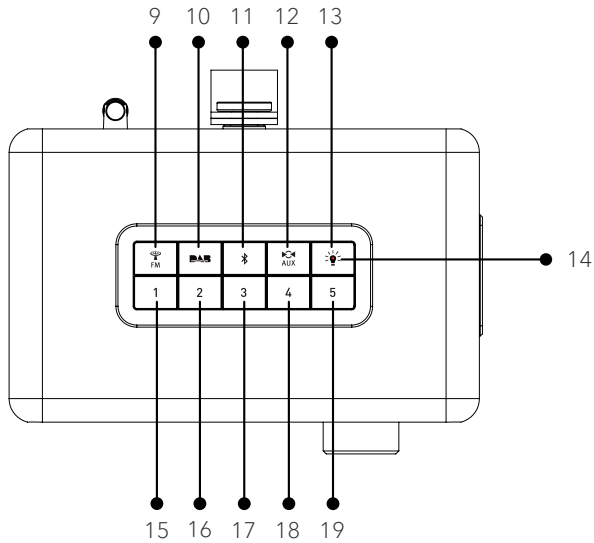

1. Écran
2. Touche de variation de lumière ()
3. Touche de mise en veille ()
4. Touche gauche ()
5. Touche droite ()
6. Bouton de volume, bouton rotatif, touche OK (appuyer sur le bouton)
7. Touche mode silencieux ()
8. Touche alarme ()

Vue de dessus

FR



- 9. Radio FM ()
- 10. Mode radio DAB ()
- 11. Mode Bluetooth ()
- 12. Mode d'entrée auxiliaire ()
- 13. Marche / arrêt des veilleuses LED ()
- 14. Indication de la mise en marche des veilleuses
- 15. Touche 1 de station préférée
- 16. Touche 2 de station préférée
- 17. Touche 3 de station préférée
- 18. Touche 4 de station préférée
- 19. Touche 5 de station préférée

Vue de côté

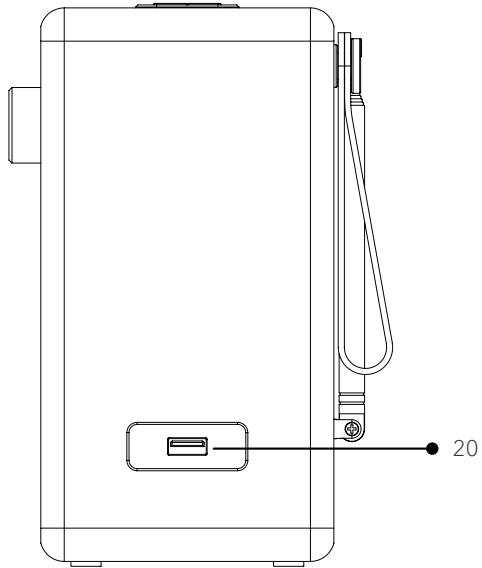

20. Port USB avec fonction de charge uniquement

Vue arrière

FR

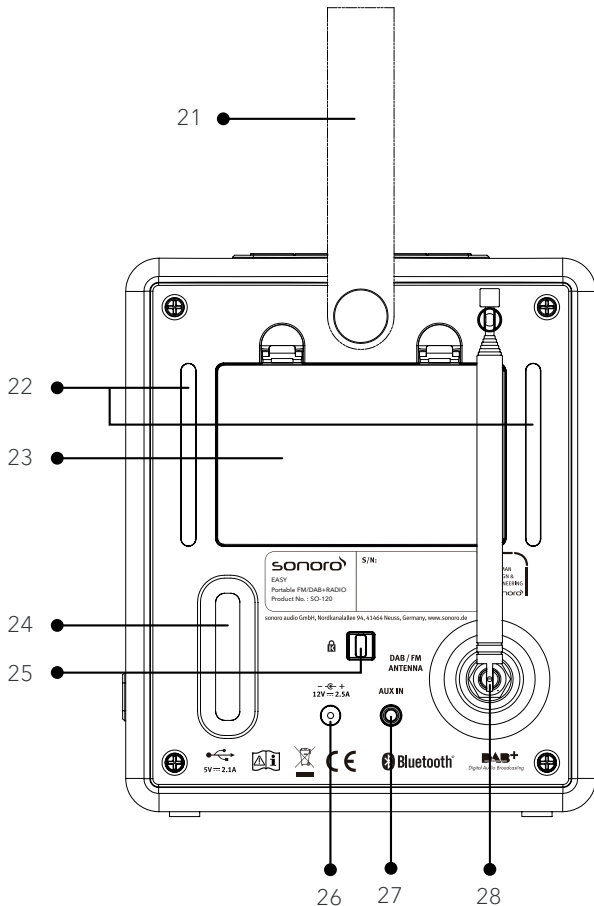

- 21. Dragonne de transport
- 22. Veilleuses LED
- 23. Compartiment de la batterie
- 24. Ouverture bass reflex
- 25. Verrouillage (protection antivol)
- 26. Prise d'entrée DC
- 27. Prise d'entrée auxiliaire (3.5mm)
- 28. Antenne FM/DAB

2.3 Données techniques

Données	Valeurs
Dimensions (L×P×H)	Environ 156 x 118 x 186 mm
Poids	Environ 1.6 kg
Température de fonctionnement	0°C ~ +45°C
Écran	Écran couleur 2.4" TFT
Gamme de fréquence, FM	87.50 MHz-108.00 MHz
DAB/DAB+	Band III, 174.928MHz-239.200MHz UPC DAB+ Cable, 174.928MHz-260.640MHz
Bluetooth Puissance max. transmise	Version 4.1 Profile : AVRCP v1.5, A2DP 1.2 2.402GHz-2.480GHz < 4dBm
AUX-IN	3.5mm jack Sensibilité: 300 mV
Charge de port USB, plug-in d'adaptateur secteur	Sortie : DC 5V  2.1A
Adaptateur secteur, alimentation	Kingwall Electronic Ltd. Modèle: AS360-120-AD250 Entrée : 100-240V ~ 50/60Hz 1.2A Sortie : 12.0V  2.5A
Piles	6 x 1.5V AA/LR6 piles alcaline, ou 6 x 1.2V HR6 piles rechargeables Ni-MH
Alimentation de secours	< 1.0W

2.4 Marques homologuées



Le mot et les logos Bluetooth® sont des marques déposées propriétés de Bluetooth SIG, Inc. et toute utilisation de ces marques par sonoro audio GmbH est fait sous licence. Les autres marques de commerce appartiennent à leurs propriétaires respectifs.

3. Démarrage

3.1 Déballage du EASY

1. Retirez EASY de son l'emballage et vérifiez si EASY ou ses composantes individuelles apparaissent endommagées. N'utilisez pas l'appareil si tel est le cas. Si vous trouvez quelque dommage que ce soit, contactez immédiatement votre revendeur ou le service client sonoro audio GmbH.
2. Assurez-vous que la livraison soit complète (Voir le chapitre « Ensemble de livraison »).
3. Placez EASY à un endroit adapté.
4. Retirez la pellicule protectrice de l'affichage.

FR

3.2 Connection de l'alimentation

1. Insérez la partie supérieure de l'adaptateur dans la fente supérieure de la source de courant.
2. Cliquez sur la partie inférieure de l'adaptateur pour le fixer.
3. Pour le retirer, tirez tout d'abord sur l'onglet de l'alimentation.
4. Puis tirez ensuite l'adaptateur vers le haut.

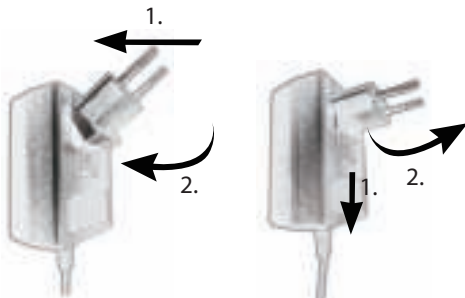

5. Insérez le connecteur de l'adaptateur dans la prise de l'alimentation DC à l'arrière du EASY.
6. Insérez la prise de courant dans une prise murale. EASY est maintenant en marche.

3.3 Fonctionnement avec des piles alcalines

EASY peut être alimenté par des piles alcalines.

1. Retirez le couvercle de la batterie à l'arrière de EASY en poussant les loquets et en soulevant le couvercle.

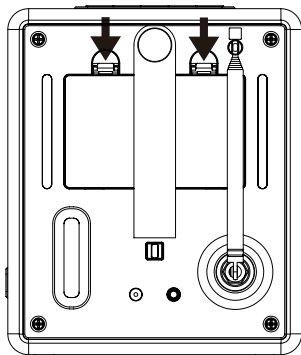

2. Insérez 6 piles alcalines AA / LR6 de 1,5 volt, en faisant attention à la polarité.

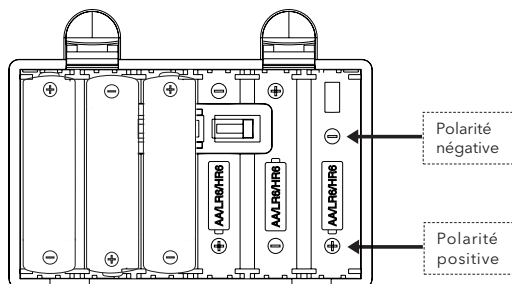

Ne confondez jamais la polarité, cela peut entraîner de sérieux dommages et explosions.



Si vous n'utilisez pas EASY pendant une longue période, nous vous recommandons de retirer les piles de la radio.

3. L'indicateur de batterie sur l'écran indique l'état actuel de charge des batteries.



Lorsqu' EASY fonctionne sur piles, nous vous déconseillons de connecter des périphériques mobiles au port USB pour le recharger car cela peut raccourcir la durée de vie des piles. Veuillez brancher l'adaptateur secteur pour avoir la fonction de charge avec le port USB.



Lorsque EASY est alimenté sur piles, l'affichage s'éteint automatiquement après 60 secondes pour économiser l'énergie et prolonger la durée de vie des piles.

3.4 Fonctionnement avec des piles rechargeables Ni-MH

EASY est équipé d'un chargeur de piles Ni-MH.

1. Pour les piles rechargeables (piles Ni-MH), il est essentiel que la gaine d'une pile sur le pôle négatif soit retirée d'environ 1 cm de large et installée sur le côté droit du compartiment de la batterie.

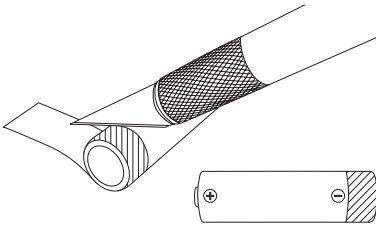

2. EASY utilise un contact supplémentaire sur le côté droit du compartiment de la batterie qui doit être en contact direct avec la gaine métallique exposée de cette batterie.

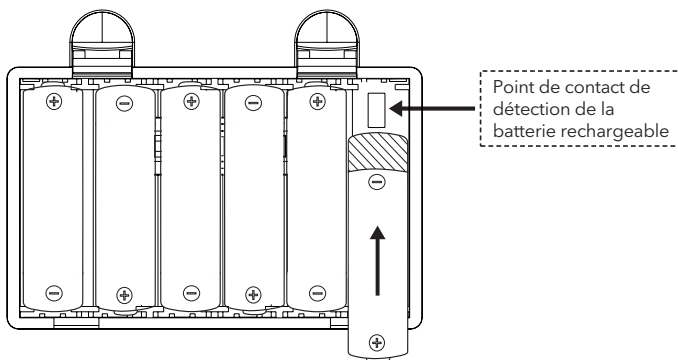

Assurez-vous que toutes les piles sont des piles à hydrure métallique de nickel (Ni-MH) et ne les mélangez pas avec des piles alcalines.

3. Connectez la prise d'alimentation à l'entrée 12V DC 2,5A à l'arrière de EASY.
4. Branchez la fiche d'alimentation dans la prise.
5. L'indicateur de charge de la batterie () apparaît sur l'écran.

3.5 Utilisation de l'antenne



1. A l'arrière de EASY se trouve une antenne à tige extensible FM / DAB.
2. Séparez les tiges de l'antenne et positionnez l'antenne afin d'obtenir la meilleure réception.



Pour une réception encore meilleure, vous pouvez connecter le câble d'antenne d'EASY à une antenne domestique appropriée en vissant l'antenne externe sur la prise FM / DAB.

3.6 Première utilisation de EASY









Si vous utilisez EASY pour la première fois, l'appareil passe en mode radio DAB pour obtenir les données des stations DAB afin de régler automatiquement l'heure et la date. Pour que cela se produise, veuillez suivre les instructions suivantes:

1. Retirez l'antenne de la tige.
2. Appuyez sur la touche de mise en veille () sur EASY. L'appareil démarre automatiquement une recherche de stations DAB. Lorsque les stations DAB sont détectées, l'heure actuelle apparaît sur l'écran après un court instant.
3. Vous pouvez également appuyer sur la touche () et maintenir la touche () enfoncée pour syntoniser une station FM avec le signal RDS. Attendez un instant pour que l'heure actuelle apparaisse sur l'écran.

















Si aucune heure n'apparaît sur l'écran, il peut être nécessaire de repositionner EASY afin d'avoir une meilleure réception.

4. Opérations de base

Pour mettre en marche	Appuyez sur  . EASY démarrera selon le dernier mode de lecture sélectionné sur la touche.
Pour éteindre (Mode veille)	Appuyez sur  . L'heure et la date (si réglées) sont affichées. EASY s'arrête automatiquement après 15 minutes lorsque l'appareil n'est pas activé.
Pour sélectionner un mode de lecture	Appuyez sur une des touches ( ,  , ) pour passer d'un mode à un autre.
Pour contrôler le volume	Tournez le bouton de volume sur EASY.
Ignorer ou restaurer le son	Appuyez sur la touche () sur EASY
Pour régler le sleep timer (minuterie de veille)	Maintenez appuyé la touche de veille () dans chaque mode de fonctionnement, puis sélectionnez la durée souhaitée en tournant le bouton rotatif. Appuyez sur le bouton pour confirmer.
Pour changer le niveau de luminosité de l'écran	Appuyez sur la touche () en continu pour choisir entre les 5 différents niveaux de luminosité. Après avoir appuyé sur la touche (), vous pouvez tourner le bouton rotatif et appuyer dessus pour valider.



5. Icônes affichées

Reférez-vous au tableau ci-dessous pour la légende des icônes affichées sur l'écran.

	Alarme activée.
	Minuterie de sommeil (Sleep timer) activée.
	Un appareil Bluetooth est connecté.
	Pause pendant la lecture.
	Mode de lecture actif.
	Réception du signal radio (avec puissance du signal).
	Signal radio trop faible.
	Station de radio mémorisée dans la liste des favoris.
	Mode muet.
	Batterie vide.
	Batterie chargée à environ 25%.
	Batterie chargée à environ 50%.
	Batterie chargée à environ 75%.
	Batterie chargée.
	Batterie en train de charger.

6. Mode de radio FM

6.1 Fonctionnement

Pour accéder au mode de radio FM	Appuyez sur la touche () sur EASY.
Recherche manuelle de stations	Appuyez sur ◀ ou ▶. Ou appuyez et maintenez le bouton rotatif pour activer la recherche manuelle.
Recherche automatique de la prochaine station disponible,	Appuyez sur ◀ ou ▶. Ou appuyez et maintenez le bouton rotatif pour activer la recherche automatique.
Enregistrer une station de radio dans les préférées (touches 1 à 5)	Un maximum de 5 stations de radio peuvent être sauvegardées dans les favoris. Réglez une station, puis appuyez sur l'une des touches de présélection (1-5) et maintenez-la enfoncée pendant environ 3 secondes pour la sauvegarder.
Sélection d'une station de radio enregistrée dans les favoris	Appuyez sur l'une des touches de présélection (1-5) pour activer une station de radio enregistrée dans les favoris.
Rechercher des informations sur la station de radio (si disponible)	Appuyez sur la touche () à plusieurs reprises.

7. Mode de radio DAB

7.1 Fonctionnement



Sélection du mode radio DAB	Appuyez sur la touche DAB sur EASY.
Pour rechercher des stations de radio DAB	Si vous sélectionnez DAB pour la première fois ou si la liste des stations est vide, EASY effectue automatiquement une recherche complète et mémorise toutes les stations disponibles dans la liste des stations.
Pour syntoniser une station	Appuyez sur ◀ ou ▶ pour sélectionner les stations disponibles. Utilisez le bouton rotatif pour sélectionner la station souhaitée dans la liste et confirmez en appuyant sur le bouton.
Recherche manuelle de stations DAB	Maintenez le bouton rotatif enfoncé jusqu'à ce que la liste des fréquences apparaisse. Tournez le bouton rotatif pour sélectionner une fréquence. Confirmez votre choix en appuyant sur le bouton rotatif.
Supprimer les stations DAB invalides et lancer une recherche complète	Appuyez et maintenez ◀ ou ▶.
Enregistrer une station de radio dans les favoris (touches 1 à 5)	Un maximum de 5 stations de radio peuvent être sauvegardées dans les favoris. Réglez une station, puis appuyez sur l'une des touches de dans les favoris (1-5) et maintenez-la enfoncée pendant environ 3 secondes pour la sauvegarder.
Sélection d'une station de radio enregistrée dans les favoris	Appuyez sur l'une des touches de stations favorites (1-5) pour activer une station de radio enregistrée.
Rechercher des informations* sur la station de radio (si disponible)	Appuyez sur la touche DAB à plusieurs reprises.
Pour agrandir la photo du diaporama (si disponible)	Appuyez et maintenez la touche DAB .

*Les informations DAB (si disponibles) comprennent: le nom de la station, le segment d'étiquette dynamique (DLS), l'intensité du signal, le type de programme (PTY), le nom de l'ensemble, la fréquence, le taux d'erreur du signal, le débit et statut audio, le codec, l'heure et la date.



8. Mode Bluetooth

EASY peut se connecter à des lecteurs compatibles Bluetooth (tels qu'un téléphone portable) dans un rayon d'environ 10 mètres.

8.1 Appairage

1. Appuyez sur la touche  sur EASY.
L'icône Bluetooth  clignote indiquant qu'EASY est prêt pour l'appairage.
2. Sur votre lecteur Bluetooth, activez la fonction Bluetooth et recherchez les appareils Bluetooth disponibles.
3. Sélectionnez "EASY" parmi la liste d'appareils Bluetooth pour débiter l'appairage.
4. L'icône Bluetooth  arrête de clignoter dès que l'appairage est finalisé.

8.2 Fonctionnement

Pour accéder au mode Bluetooth,	Appuyez sur la touche  sur EASY.
Pour démarrer la lecture,	Sélectionnez un fichier audio à partir de votre lecteur compatible Bluetooth et démarrez la lecture.
Pause ou rejouer,	Appuyez sur le bouton rotatif.
Aller au titre précédent ou suivant,	Appuyez sur ◀ ou ▶.
Recherche rapide en avant et arrière dans un titre,	Pendant la lecture, appuyez et maintenez ◀ ou ▶.
Déconnecter Bluetooth,	Passez à un autre mode de lecture, ou appuyez et maintenez la touche  .
Rechercher des informations sur le titre (fichier audio) (si disponible),	Appuyez sur la touche  à plusieurs reprises.

9. Mode AUX-IN

9.1 Fonctionnement



Votre lecteur externe (ex. lecteur mp3) doit être connecté à la prise auxiliaire du EASY à l'aide d'un câble audio (avec un connecteur 3.5 mm non compris).

FR

Pour accéder au mode AUX-IN,	Appuyez sur la touche  sur EASY.
Pour démarrer et contrôler la lecture,	Effectuez toutes les opérations de lecture depuis le lecteur externe.



10. Alarme

10.1 Réglage de l'alarme

1. Appuyez sur la touche  et maintenez-la enfoncée pour sélectionner les paramètres. Le mode de réglage de l'alarme est également disponible lorsque EASY est en mode veille (désactivé). Pour ce faire, maintenez la touche  enfoncée.

- Vous avez les options suivantes pour régler l'alarme. Tournez le bouton de réglage ou appuyez sur les touches de réglage pour régler les paramètres:
- Alarme [Time]
Pour régler l'horaire de l'alarme.
- [Mode]
Pour sélectionner la source du son de l'alarme. Les options suivantes sont disponibles:
 - Radio FM [FM]
 - Radio DAB [DAB]
- [Preset]
Pour sélectionner la dernière station écoutée ou une station préréglée comme source de son d'alarme. Ceci n'apparaît que lorsque DAB ou FM est sélectionné comme source d'alarme.
- [Volume]
Pour régler le volume du son de l'alarme.
- [Save]
Pour enregistrer les paramètres actuels.
Lorsque [Save] est sélectionné, les paramètres de l'alarme sont sauvegardés.
Lorsqu'une alarme est activée, l'icône de l'alarme () apparaît.

10.2 Activer ou désactiver l'alarme

- Appuyez à plusieurs reprises sur la touche  lorsqu'EASY est allumé ou en mode (veille) pour activer ou désactiver l'alarme.
- Lorsque l'alarme est activée, le symbole de l'alarme () apparaît.

10.3 Désactiver une alarme sonore

- Appuyez sur la touche , ou , pour éteindre l'alarme sonore.

10.4 Snooze (Mode de rappel de l'alarme)

- Pour désactiver temporairement (par défaut 10 min.) une alarme sonore, appuyez sur le bouton rotatif.
- Tournez le bouton rotatif pour modifier l'intervalle des rappels (5, 10, 15 ou 30 min).
- Pendant la période de rappel, l'icône de l'alarme clignote et le temps de répétition restant est affiché.
- Pour désactiver la fonction de rappel, appuyez sur la touche .

11. Minuterie de sommeil (sleeptimer)

Avec la minuterie de sommeil (sleep timer), vous pouvez choisir l'heure à laquelle vous souhaitez qu'EASY s'éteigne automatiquement.

1. Appuyez et maintenez la touche  en mode de fonctionnement ou en mode veille.
2. Tournez le bouton rotatif pour sélectionner une minuterie d'arrêt de 5 minutes à 120 minutes avec un intervalle de 5 minutes.
3. Appuyez sur le bouton rotatif pour confirmer la sélection.

Lorsque la minuterie de sommeil est activée, l'icône () apparaît. Pour annuler la minuterie de sommeil, sélectionnez [Sleep OFF].

12. Paramètres du système

12.1 Heure/date

Lorsque EASY est en mode veille, maintenez le bouton rotatif enfoncé pour sélectionner une option.

- [Set Time/Date]
Pour définir l'heure et la date.
- [Auto Update]
- Sélectionnez une source radio (radio FM ou DAB) pour la mise à jour automatique de l'heure ou « "No update" » si vous ne voulez pas mettre à jour l'heure automatiquement.
- [Set time format]
Pour définir le format de l'heure sur 12 ou 24 heures.
- [Set date format]
Pour sélectionner le format de la date:
 - [DDD dd.mm.yyyy] : Jour actuel, jour mois, année
 - [DDD mm.dd.yyyy] : Jour actuel, mois, jour, année
 - [DDD Mmm dd,yyyy] : Jour, mois (écrit en lettres), jour, année en cours

12.2 Egaliseur

Peut importe le mode dans lequel se trouve EASY, appuyez et maintenez la touche  afin de sélectionner l'une des options de configuration pour ajuster le son à votre convenance.

- [Bass]
Régler le niveau des graves pour ajuster le son de la lecture audio.
- [Treble]
Régler le niveau des aigus pour ajuster le son de la lecture audio.
- [Loudness]
Ajuster les aigus et les graves au volume actuel, de sorte que les sons faibles soient toujours clairement audibles lorsque vous écoutez la musique à faible volume.

12.3. Rétroéclairage

Pour sélectionner 5 niveaux de luminosité différents de l'écran.

- Appuyez sur la touche  en continu pour basculer entre les 5 niveaux de luminosité différents de l'affichage.
- Vous pouvez également utiliser le bouton rotatif pour sélectionner les différents niveaux de luminosité, puis appuyer dessus pour confirmer.



Lorsqu'EASY est alimenté par des piles, l'affichage s'éteint automatiquement au bout de 60 secondes pour économiser l'énergie et prolonger la durée de vie des piles.

Dans ce cas, appuyez sur n'importe quelle touche pour rallumer l'appareil.

12.4. Veilleuse

- Appuyez sur la touche  pour allumer ou éteindre la veilleuse.



Lorsqu'EASY est alimenté par des piles, l'indicateur de la veilleuse est éteint.

13. Paramètres de système avancés

Pour accéder au menu des paramètres avancés du EASY, passez en mode veille. Appuyez sur la touche ► et maintenez-la enfoncée pendant environ 2 secondes, puis appuyez sur la touche favorite 5.

Les paramètres de système avancés sont destinés à empêcher les ajustements indésirables de certaines préférences personnelles.

13.1. Time/Date lock setting

- Cette option vous permet d'activer ou de désactiver le réglage manuel de l'heure et de la date.
 - [No] : Pour activer le réglage manuel de l'heure et de la date.
 - [Yes] : Pour désactiver le réglage manuel de l'heure et de la date.

13.2. Default power on source

- Cette option vous permet de définir le mode de fonctionnement au démarrage :
 - [Last listened] : Lorsque vous allumez EASY, il démarre automatiquement avec le dernier mode de fonctionnement utilisé.
 - [FM radio] : Pour définir le mode radio FM comme mode de démarrage automatique.
 - [DAB radio] : Pour définir le mode radio DAB comme mode de démarrage automatique.
 - [Bluetooth] : Pour définir le mode Bluetooth comme mode de démarrage automatique.
 - [AUX in] : Pour définir le mode AUX in comme mode de démarrage automatique.

13.3. Set minimum volume level

- Cette option vous permet de régler le volume de son et le volume d'alarme minimum en mode de fonctionnement.

13.4. Set maximum volume level

- Cette option vous permet de régler le volume de son et le volume d'alarme maximum en mode de fonctionnement.

13.5. Set power on volume level

- Cette option vous permet de régler le volume initial de son que vous souhaitez en mode de fonctionnement.

13.6. Preset stations lock setting

- Cette option active ou désactive la fonction de mémoire pour les préréglages FM / DAB.
 - [Yes]: Désactiver la fonction de mémorisation prédéfinie FM / DAB.
 - [No]: Activer la fonction de mémoire.

13.7. Set Bluetooth auto-connecting

- Cette option vous permet d'activer ou de désactiver la fonction de connexion automatique avec Bluetooth.
 - [Yes]: EASY se connecte automatiquement au dernier périphérique Bluetooth utilisé.
 - [No]: EASY ne se connecte pas automatiquement au dernier périphérique Bluetooth utilisé.

13.8. Inactive standby

- Cette option détermine la durée avant qu'EASY ne se mette en veille automatiquement. Les options sont: Arrêt, 2, 4, 5 ou 6 heures.

13.9. Factory reset

- Cette option supprime tous les paramètres personnalisés et les remplace par les paramètres d'usine.

14. Dépannage

Des défauts peuvent survenir avec tout équipement électrique. Ceci n'est pas nécessairement dû à une panne, de ce fait, vérifiez dans le tableau ci-dessous afin de voir si vous pouvez régler le problème vous-même.

Défaut	Cause possible	Solution
EASY ne s'allume pas	Le câble d'alimentation n'est pas connecté correctement.	Connectez le câble d'alimentation correctement.
	Les batteries sont vides.	Remplacez les piles par des neuves.
	Les piles sont insérées avec une mauvaise polarité.	Insérez les piles dans la bonne direction.
EASY ne répond pas.	Erreur d'EASY.	Débranchez la prise et rebranchez-la. Ensuite, redémarrez EASY.
Pas de son ou son de mauvaise qualité.	Le son est éteint.	Réglez le niveau sonore.
	Le volume de son est réglé au minimum.	Augmentez le volume.
	EASY n'est pas réglé sur le bon mode de lecture.	Sélectionnez un nouveau mode de lecture.
	La réception FM/DAB est de mauvaise qualité.	Tirez / ajustez l'antenne FM/DAB.
	Il y a des interférences radio.	Positionnez EASY loin des autres appareils électroniques.
Pas de connexion ou connexion défectueuse avec Bluetooth.	Interférences provenant d'autres émetteurs radio ou appareils.	Augmentez la distance entre EASY et les autres appareils électroniques.

Défectuosité	Cause possible	Solution
L'alarme ne fonctionne pas.	L'alarme n'est pas activée.	Activer l'alarme.
	Le volume de l'alarme est réglé au minimum.	Augmenter le niveau sonore de l'alarme.
Le périphérique USB ne fonctionne pas.	Le périphérique USB ne charge pas.	Vérifiez le câble USB.
		Branchez l'adaptateur d'alimentation fourni.

15. Nettoyage



AVERTISSEMENT!

Endommagement suite à un nettoyage inadéquat!

Un nettoyage inadéquat peut endommager EASY ou causer l'arrêt de certaines fonctions.

- Ne jamais employer des produits nettoyants abrasifs ou à base de solvants car ceux-ci peuvent endommager la surface du EASY.
- Ne jamais utiliser d'air chaud ou comprimé pour sécher EASY.

Nettoyage des empreintes et saletés légères

- Nettoyer uniquement l'extérieur du EASY avec un linge doux et sec.

Nettoyage des saletés plus importantes

- Nettoyer uniquement l'extérieur du EASY avec un linge légèrement humide puis l'essuyer avec un linge doux et sec.

16. Garantie

Lors de la soumission de réclamations de garantie, ce qui suit s'applique sans restreindre vos droits:

- Les réclamations de garantie ne peuvent être invoquées que pendant une période maximale de 2 ans (1 an en Amérique du Nord et en Australie) calculée depuis la date d'achat.
- sonoro audio GmbH, à sa discrétion et à ses frais, effectuera la réparation ou le remplacement de tout défaut matériel ou de fabrication du EASY pendant la période de garantie.
- En cas de réclamation, veuillez s'il vous plait contacter notre département de service à la clientèle. Vous trouverez les détails sous « "Données de contact" dans ce manuel d'instruction et sur notre site web : **www.sonoro.de** ».
- Aucune nouvelle période de garantie ne débute suite au remplacement ou à la réparation de EASY. La période de garantie de 2 ans (1 an en Amérique du Nord et en Australie) depuis la date d'achat demeure applicable.
- Sont exclus de la garantie les piles, les dégâts causés par une utilisation inadéquate, l'usure normale ainsi que les défauts n'affectant la valeur ou l'utilisation d'EASY que de façon minimale. Toute autre modification n'étant pas effectuée par notre centre de service autorisé invaliderait également la garantie.

EASY SO-120

RADIO FM/DAB+ CON BLUETOOTH®



Bedienungsanleitung
Operating manual
Mode d'emploi
Manuale operativo
Bedieningshandleiding
Betjeningsvejledning

1. Introduzione	104
1.1 Contatti	104
1.2 Utilizzo conforme alla destinazione	105
2. Conoscere EASY	105
2.1 Materiale in dotazione	105
2.2 Elementi di comando e collegamenti Vista anteriore	106
2.3 Dati tecnici	110
2.4 Marchi	110
3. Primi passi	111
3.1 Disimballaggio di EASY	111
3.2 Collegamento all'alimentazione elettrica	111
3.3 Funzionamento con batterie alcaline	112
3.4 Funzionamento con batterie ricaricabili (accumulatori Ni-MH)	113
3.5 Uso delle antenne	114
3.6 Prima configurazione	115
4. Funzioni generali	116
5. Simboli	117
6. FM Radio	118
6.1 Funzionamento	118
7. DAB-Radio	119
7.1 Funzionamento	119
8. Bluetooth	120
8.1 Collegamento	120
8.2 Funzionamento	120
9. AUX In	121
9.1 Funzionamento	121
10. Funzioni di allarme	122
10.1 Impostazione dell'allarme	122
10.2 Attivazione o disattivazione dell'allarme	123
10.3 Disattivazione di un segnale d'allarme	123
10.4 Snooze (funzione di tacitazione temporanea)	123
11. Spegnimento programmato (Sleeptimer)	123
12. Impostazioni del sistema	124
12.1 Ora/data	124
12.2 Equalizzatore	124
12.3 Luminosità del display	125

12.4 Luce notturna	125
13. Impostazioni avanzate del sistema	126
13.1 [Time/Date lock setting]	126
13.2 [Default power on source]	126
13.3 [Set minimum volume level]	126
13.4 [Set maximum volume level]	126
13.5 [Set power on volume level]	127
13.6 [Preset stations lock setting]	127
13.7 [Set Bluetooth auto-connecting]	127
13.8 [Inactive standby]	127
13.9 [Factory reset]	127
14. Risoluzione degli errori	128
15. Pulizia	130
16. Garanzia	131

1. Introduzione

Grazie per aver deciso di acquistare un prodotto EASY. Le presenti istruzioni per l'uso e le istruzioni per la sicurezza forniscono tutte le informazioni necessarie per un uso corretto e sicuro di EASY.

- Leggere attentamente tutte le istruzioni per l'uso e le istruzioni per la sicurezza prima di utilizzare EASY.
- Conservare le istruzioni per l'uso e le istruzioni per la sicurezza per una futura consultazione.
- Se si cede EASY a terzi, consegnare anche le istruzioni per l'uso e le istruzioni per la sicurezza.
- La mancata osservanza delle istruzioni per l'uso e delle istruzioni per la sicurezza può causare lesioni gravi o danni a EASY.
- Si declina ogni responsabilità per i danni riconducibili alla mancata osservanza di queste istruzioni per l'uso e istruzioni per la sicurezza.

Ci auguriamo che il vostro EASY possa darvi molte soddisfazioni.

1.1 Contatti

Indirizzo	sonoro audio GmbH, Nordkanalallee 94, D-41464 Neuss, Germania
Telefono	+49 2131 8834-141
Fax	+49 2131 7517-599
E-Mail	support@sonoro.de
Internet	www.sonoro.de

1.2 Utilizzo conforme alla destinazione

EASY può essere impiegato solo in ambito privato. Non è adatto all'uso commerciale.

EASY è destinato ad assolvere esclusivamente i seguenti compiti:

- Riproduzione di emittenti radiofoniche FM/DAB+.
- Riproduzione audio di apparecchi esterni collegati mediante AUX o collegamento USB.
- Riproduzione di dispositivi compatibili con Bluetooth (ad es. telefoni cellulari).
- Ricarica di apparecchi esterni collegati tramite ingresso USB.

Altri usi vanno considerati non conformi e sono vietati. Si declina ogni responsabilità per i danni riconducibili ad un uso non conforme alla destinazione.

2. Conoscere EASY

2.1 Materiale in dotazione

Nel materiale in dotazione con EASY rientrano i seguenti accessori:

- Alimentatore con adattatore universale (VDE e UK)
- Istruzioni per l'uso
- Istruzioni per la sicurezza

2.2 Elementi di comando e collegamenti

Vista anteriore

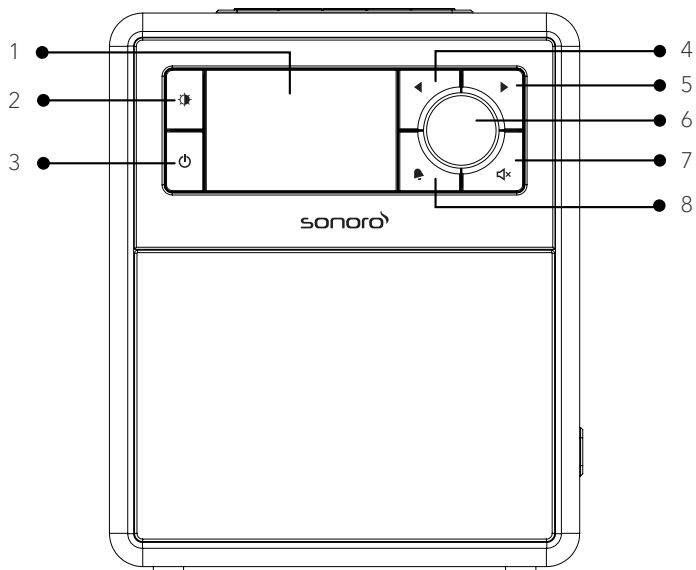

1. Schermo/display
2. Spia tasto dimmer (☼)
3. Tasto stand-by (⏻)
4. Tasto sinistra (◀)
5. Tasto destra (▶)
6. Manopola Tasto OK (premere la manopola)
7. Tasto di silenziamento (🔇)
8. Tasto allarme (🚨)

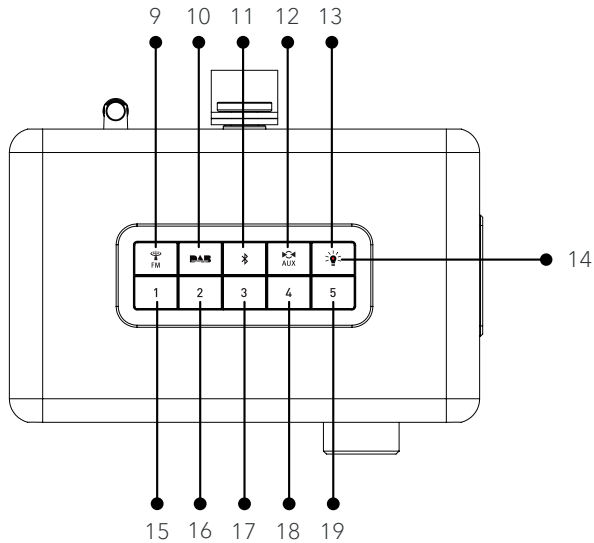

- 9. Radio FM ()
- 10. Radio DAB+ ()
- 11. Bluetooth ()
- 12. AUX in ()
- 13. Pulsante luce notturna ()
- 14. Indicazione luce notturna
- 15. Tasto Preferito (1)
- 16. Tasto Preferito (2)
- 17. Tasto Preferito (3)
- 18. Tasto Preferito (4)
- 19. Tasto Preferito (5)

Vista laterale

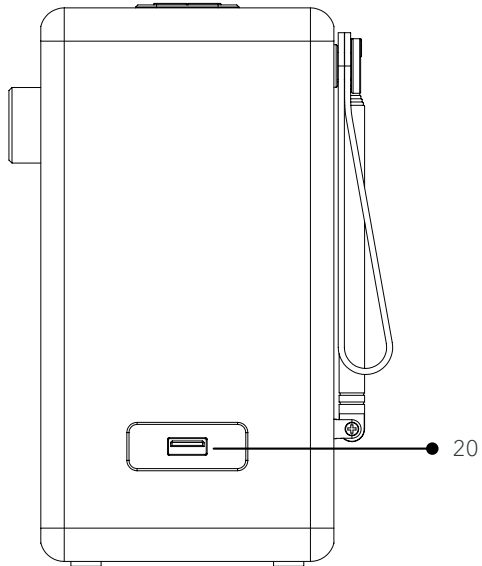

20. Collegamento USB per la ricarica

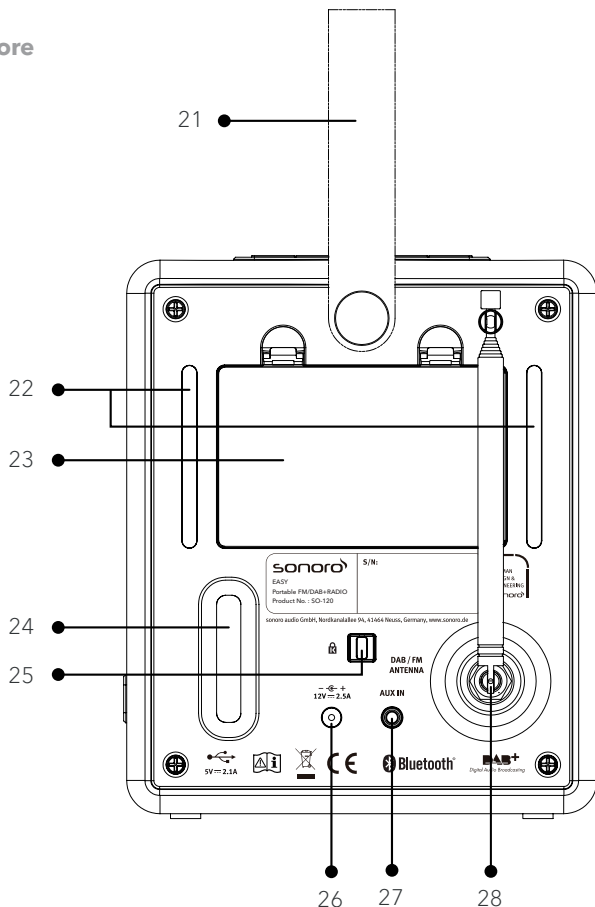

Vista posteriore

IT



- 21. Cordoncino da trasporto
- 22. LED luce notturna
- 23. Scomparto batteria
- 24. Apertura bass reflex
- 25. Keylock (protezione antifurto)
- 26. Presa di ingresso a corrente continua
- 27. Ingresso AUX (3,5 mm)
- 28. Antenna FM/DAB

2.3 Dati tecnici

Specifica	Indicazioni
Dimensioni (LxPxA)	circa 156 x 118 x 186 mm
Peso	circa 1,6 kg
Temperatura ambiente	0 °C - +45 °C
Display	Display TFT a colori da 2,4"
Gamma di frequenze, FM	87,50 MHz-108,00 MHz
DAB/DAB+	Banda III, 174,928 MHz-239,200 MHz Cavo UPC DAB+, 174.928MHz-260.640MHz
Bluetooth Potenza di trasmissione max.	Versione 4.1, profilo: AVRCP v1.5, A2DP 1.2 2.402GHz-2.480GHz < 4dBm
AUX-IN	Porta: presa da 3,5 mm, sensibilità: 300 mV
Corrente di carica max. nel funzionamento con alimentatore	Uscita: CC 5 V  2.1A
Adattatore CA, potenza	Kingwall Electronics Ltd. Modello: AS360-120-AD250 Assorbimento: 100-240 V ~ 50/60 Hz 1,2 A Potenza: 12.0V  2.5A
Batteria	6 batterie alcaline AA/LR6 da 1,5 V o 6 batterie ricaricabili Ni-MH HR6 da 1,2 V
Potenza in stand-by	< 1.0W

2.4 Marchi



Il wordmark Bluetooth® e i logotipi sono proprietà della Bluetooth SIG, Inc. e vengono utilizzati dalla sonora audio GmbH dietro licenza. Altri marchi e nomi commerciali appartengono ai rispettivi proprietari.

3. Primi passi

3.1 Disimballaggio di EASY

1. Estrarre EASY dalla confezione e controllare se EASY o pezzi singoli presentano danni. In caso affermativo non usare EASY. Qualora si riscontrassero dei danni, rivolgersi immediatamente al proprio rivenditore o al servizio clienti della sonoro audio GmbH.
2. Verificare la completezza del contenuto (vedere il capitolo "Materiale in dotazione").
3. Collocare EASY in un luogo adatto.
4. Rimuovere la pellicola protettiva dal display.

3.2 Collegamento all'alimentazione elettrica

1. Inserire l'estremità superiore dell'adattatore nella fessura superiore dell'alimentatore.
2. Innestare l'estremità inferiore dell'adattatore.
3. Per disimpegnare l'adattatore, per prima cosa staccare la spina dell'alimentazione elettrica.
4. Per rimuovere l'adattatore tirarlo verso l'alto.

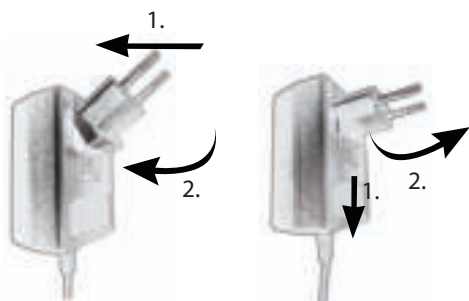

5. Inserire la spina di collegamento dell'alimentatore nella presa a corrente continua situata sul lato posteriore di EASY.
6. Inserire la spina in una presa. A questo punto EASY è predisposto per l'accensione.

3.3 Funzionamento con batterie alcaline

1. Premere verso il basso le due linguette del coperchio dello scomparto batteria che si trova sul lato posteriore e sfilare il coperchio dello scomparto batteria.

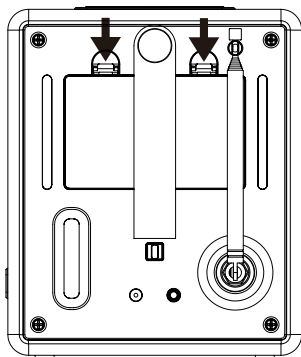

2. Inserire 6 batterie alcaline AA/LR6 da 1,5 volt prestando attenzione alla polarità.

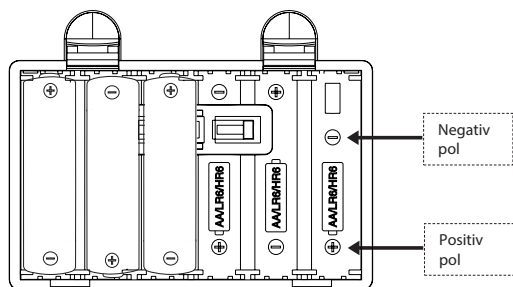

Non invertire mai la polarità, poiché ciò può causare danni gravi ed esplosioni.



Se si prevede di non utilizzare EASY per un tempo prolungato, si consiglia di togliere le batterie dalla radio.

3. L'indicazione delle batterie sul display mostra lo stato di carica attuale delle batterie.



Quando EASY funziona a batteria, è meglio non collegare dispositivi mobili al collegamento USB per caricarli, poiché ciò accorcia la durata delle batterie. Inserire l'adattatore di rete per ottenere la funzione di ricarica del collegamento USB.



Quando EASY funziona a batteria, il display si spegne automaticamente dopo 60 secondi per risparmiare energia e prolungare la durata delle batterie.

3.4 Funzionamento con batterie ricaricabili (accumulatori Ni-MH)

EASY è dotato di una funzione di ricarica per accumulatori.

1. In caso di batterie ricaricabili (accumulatori Ni-MH) è assolutamente necessario spelare il polo negativo di un accumulatore per circa 1 cm di larghezza e inserire questo accumulatore nel lato destro dello scomparto batteria.

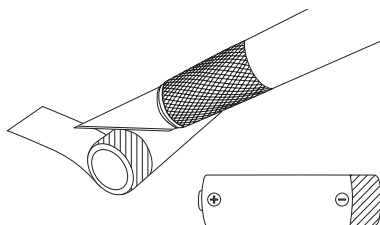

2. EASY utilizza a tale scopo un contatto aggiuntivo situato sul lato destro dello scomparto batteria, che deve toccare direttamente il rivestimento metallico scoperto di questo accumulatore.

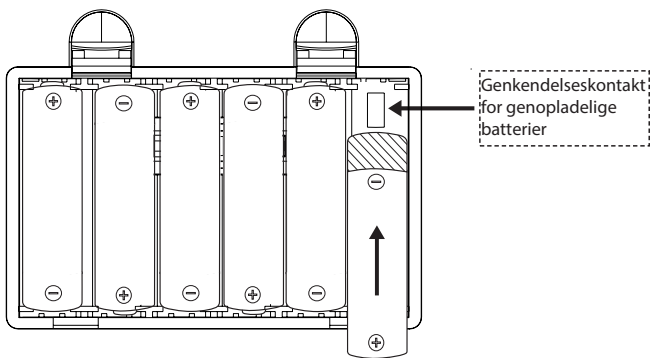

Si raccomanda che tutte le batterie siano accumulatori al nichel-metallo idruro (Ni-MH), non combinarle con le batterie alcaline.

3. Unire il collegamenti dell'alimentatore all'ingresso a 12 V CC 2,5 A del lato posteriore di EASY.
4. Inserire la spina nella presa.
5. Sul display compare l'indicazione di carica delle. ()

3.5 Uso delle antenne



1. Sul lato posteriore di EASY si trova un'antenna ad asta FM/DAB estraibile.
2. Estrarre l'antenna ad asta e orientarla in modo da ottenere una ricezione ottimale.



Per migliorare ulteriormente la ricezione è possibile collegare EASY con un cavo per antenna ad un'antenna dell'edificio idonea.

3.6 Prima configurazione









Quando viene acceso per la prima volta, EASY passa alla modalità radio DAB per recuperare dati dalle emittenti DAB e impostare automaticamente l'ora e la data. A tale scopo procedere come segue:

1. Estrarre l'antenna ad asta.
2. Premere il tasto stand-by () di EASY. EASY inizia una ricerca automatica delle emittenti DAB. Dopo che sono state trovate le emittenti DAB, dopo breve tempo compare sul display l'ora attuale.
3. In alternativa è possibile premere il tasto () di EASY e mantenere premuto () per impostare un'emittente VHF buona e dal segnale forte che invia un segnale RDS. Attendere un poco finché sul display non compare l'ora attuale.
Se l'ora non viene mostrata, può rendersi necessario riposizionare EASY per ottenere una migliore ricezione.



Se l'ora non viene mostrata, può rendersi necessario riposizionare EASY per ottenere una migliore ricezione.















4. Funzioni generali

Accensione	Premere  . EASY inizia dall'ultima modalità di riproduzione selezionata.
Spegnimento (modalità stand-by)	Premere  . Vengono mostrate l'ora e la data (se impostate). Trascorsi 15 minuti senza riproduzione e funzionamento, EASY si spegne automaticamente.
Selezione diretta di una modalità di riproduzione	Selezionare uno dei tasti ( ,  , ) di EASY per passare direttamente da una modalità operativa ad un'altra.
Regolazione del volume	Girare la manopola del volume di EASY.
Silenziamento o ripristino dell'audio	Premere il tasto di silenziamento ()
Impostazione del timer di spegnimento	In qualsiasi modalità operativa, mantenere premuto il tasto () , selezionare poi la durata desiderata con la manopola e confermarla con il tasto OK.
Modifica della luminosità del display	Premere in modo continuo il tasto () per scegliere tra 5 diversi gradi di luminosità del display. In alternativa, dopo aver azionato il tasto () si può girare la manopola e confermare poi con il tasto OK.

5. Simboli



Nella tabella sottostante è riportato il significato dei simboli del display.

IT

	L'allarme è attivato.
	Sleeptimer è attivo.
	È collegato un dispositivo Bluetooth.
	Pausa durante la riproduzione.
	La modalità di riproduzione è attiva.
	Viene ricevuto un segnale radio (con intensità del segnale).
	Il segnale radio è troppo debole.
	L'emittente radiofonica si trova nell'elenco dei preferiti.
	La riproduzione dell'audio è silenziata.
	La batteria è scarica.
	Carica della batteria circa 25%.
	Carica della batteria circa 50%.
	Carica della batteria circa 75%.
	Batteria carica.
	Ricarica della batteria in corso.

6. FM Radio

6.1 Funzionamento

Selezione della modalità FM Radio	Premere il tasto () su EASY.
Selezione manuale delle emittenti	Premere ◀ o ▶ Oppure premere e mantenere premuta la manopola per attivare la selezione manuale delle emittenti.
Ricerca automatica della prossima emittente disponibile	Premere e mantenere premuto ◀ o ▶ . Oppure premere la manopola per attivare la selezione automatica delle emittenti.
Memorizzazione di un'emittente radiofonica nei tasti di preimpostazione (1-5)	È possibile memorizzare un massimo di 5 emittenti radiofoniche. Impostare un'emittente, poi premere e mantenere premuto per circa 3 sec. uno dei tasti di preimpostazione (1-5) per memorizzarla.
Selezione di un'emittente radiofonica preferita	Premere uno dei tasti di preimpostazione (1-5) per selezionare un'emittente radiofonica memorizzata.
Visualizzazione delle informazioni dell'emittente radiofonica (se disponibili)	Premere ripetutamente il tasto ()

7. DAB-Radio

7.1 Funzionamento

IT

Selezione della modalità DAB Radio	Premere il tasto DAB su EASY.
Ricerca delle emittenti DAB	Quando si seleziona DAB per la prima volta o se l'elenco delle emittenti è vuoto, EASY esegue automaticamente una ricerca completa e memorizza tutte le emittenti disponibili nell'elenco delle emittenti.
Impostazione di un'emittente	Premere ◀▶ Selezionare con la manopola l'emittente desiderata dall'elenco confermarla con il tasto OK.
Impostazione manuale della frequenza DAB	Mantenere premuta la manopola finché non compare l'elenco delle frequenze. Girando la manopola si può selezionare una frequenza. Confermare con ok.
Rimozione delle emittenti DAB non valide e avvio di una ricerca completa	Premere e mantenere premuto ◀▶.
Memorizzazione di un'emittente radiofonica nei tasti delle emittenti preferite (1-5)	È possibile memorizzare un massimo di 5 emittenti radiofoniche. Impostare un'emittente, poi premere e mantenere premuto per circa 3 sec. uno dei tasti di preimpostazione (1-5) per memorizzarla.
Selezione di un'emittente radiofonica preferita	Premere uno dei tasti di preimpostazione (1-5) per selezionare un'emittente radiofonica memorizzata.
Visualizzazione delle informazioni* dell'emittente radiofonica (se disponibili)	Premere ripetutamente il tasto B4IS DAB
Per ingrandire le foto della presentazione di diapositive (se disponibili)	Premere e mantenere premuto il tasto B4B DAB

*Le informazioni DAB contengono (se disponibili): nome dell'emittente, Dynamic Label Segment (DLS), intensità del segnale, tipo di programma (PTY), frequenza, tasso di errore del segnale, bitrate e stato audio, codec, ora e data.

8. Bluetooth

EASY può collegarsi ad apparecchi riproduttori compatibili con Bluetooth (ad es. telefoni cellulari) entro una portata di circa 10 metri.

8.1 Collegamento

1. Premere il  su EASY.

Il piccolo simbolo Bluetooth  lampeggia indicando che EASY è pronto per il collegamento.

2. Nell'apparecchio riproduttore compatibile con Bluetooth, attivare la funzione Bluetooth e cercare apparecchi Bluetooth disponibili.

3. Selezionare "EASY" dall'elenco degli apparecchi Bluetooth disponibili per configurare il collegamento.

4. Il simbolo Bluetooth  smette di lampeggiare quando viene stabilito il collegamento.

8.2 Funzionamento

Selezione della modalità Bluetooth	Premere il tasto  su EASY.
Riproduzione di musica	Selezionare un file audio dall'apparecchio riproduttore compatibile con Bluetooth e avviare la riproduzione.
Pausa o ripresa della riproduzione	Premere la manopola.
Passaggio al brano precedente o successivo	Premere ◀ o ▶.
Ricerca rapida in avanti o all'indietro all'interno di un brano	Mantenere premuto ◀ o ▶ durante la riproduzione.
Interruzione del collegamento Bluetooth	Passare ad un'altra modalità di riproduzione o premere e mantenere premuto il tasto  .
Visualizzazione di informazioni sul brano (file audio) (se disponibili)	Premere ripetutamente il tasto  .

9. AUX In

9.1 Funzionamento

IT

L'apparecchio riproduttore esterno (ad es. riproduttore mp3) deve essere collegato alla presa di ingresso AUX di EASY mediante un cavo audio (con connettore da 3,5 mm, non fornito).

Selezione della modalità AUX In	Premere il tasto  su EASY.
Avvio e gestione della riproduzione	Tutte le attività di riproduzione vengono svolte nell'apparecchio riproduttore esterno.

10. Funzioni di allarme

10.1 Impostazione dell'allarme

1. Mantenere premuto il tasto  per selezionare le impostazioni dell'allarme.

La modalità di impostazione dell'allarme è pronta anche quando EASY si trova in stand-by (spento). A tale scopo premere il tasto .

2. Per impostare l'allarme si hanno le seguenti possibilità. Girare la manopola o premere i tasti di impostazione per procedere alle impostazioni.

- Ora della sveglia [Alarm Time] per impostare l'ora dell'allarme.
- Fonte di allarme [Alarm Sound].
- Per selezionare la fonte di allarme. Sono disponibili le seguenti opzioni
 - FM Radio [FM]
 - DAB Radio [DAB]
 - Cicalina [Buzzer]
- Programma [Preset]



Per selezionare come fonte di allarme l'ultima emittente ascoltata o un'emittente preimpostata. Viene indicato solo se come fonte di allarme è selezionata DAB Radio o FM Radio.

- Volume [Volume]
Per impostare il volume del suono di allarme.
- Salva [Save]

Per salvare le impostazioni attuali.

Se si seleziona [Save] vengono salvate le impostazioni dell'allarme. Se è attivato un allarme, viene mostrato il simbolo dell'allarme ().

10.2 Attivazione o disattivazione dell'allarme

- Quando EASY si trova in modalità di funzionamento o in stand-by (spento), premere ripetutamente  per attivare o disattivare l'allarme.
- Se l'allarme è attivato, viene mostrato il simbolo ()

10.3 Disattivazione di un segnale d'allarme

- Premere , o , per disattivare un allarme che sta suonando.

10.4 Snooze (funzione di tacitazione temporanea)

- Per la soppressione temporanea dell'audio (impostazione predefinita: 10 min.) dell'allarme che sta suonando, premere la manopola.
- Girare la manopola per cambiare l'intervallo di tempo (5, 10, 15 o 30 min).
- Durante la tacitazione temporanea il simbolo dell'allarme lampeggia e viene indicato il tempo di tacitazione restante.
- Per disattivare la funzione di tacitazione temporanea premere il .

11. Spegnimento programmato (Sleeptimer)

Con lo spegnimento programmato (Sleeptimer) si imposta il tempo trascorso il quale EASY si spegne automaticamente.

1. Premere e mantenere premuto il tasto  in modalità di funzionamento o in modalità stand-by.
2. Girare la manopola per selezionare uno spegnimento programmato da 5 minuti a 120 minuti ad intervalli di 5 minuti.
3. Premere la manopola per confermare la selezione.

Quando Sleeptimer è attivo, viene mostrato il simbolo di tacitazione temporanea () Per disattivare Sleeptimer, selezionare [Sleep OFF].

12. Impostazioni del sistema

12.1 Ora/data

Quando EASY si trova in modalità stand-by, mantenere premuta la manopola per selezionare un'opzione.

- [Set Time/Date]
Per impostare ora e data.
- [Auto Update]
Selezionare una sorgente audio (radio FM o radio DAB) per l'aggiornamento automatico dell'ora oppure "No Update" se non si desidera che l'ora venga aggiornata automaticamente.
- [Set format]
Per impostare il formato orario (12 o 24 ore).
- [Set date format]
Selezionare il formato della data.
 - [DDD dd.mm.yyyy] : giorno attuale, giorno, mese, anno
 - [DDD mm.dd.yyyy] : giorno attuale, mese, giorno, anno
 - [DDD Mmm dd,yyyy] : giorno attuale, mese (in parole), giorno, anno

12.2 Equalizzatore

Quando EASY si trova in una modalità operativa qualsiasi, mantenere premuto il tasto  per selezionare una delle opzioni di impostazione del suono e impostare il suono secondo le proprie preferenze.

- [Bass]
Impostare il livello dei bassi per adattare il suono alla riproduzione dell'audio.
- [Treble]
Impostare il livello degli acuti per adattare il suono alla riproduzione dell'audio.
- [Loudness]
Loudness on adatta gli acuti e i bassi al volume attuale, in modo che i suoni tenui possano comunque essere uditi chiaramente quando si ascolta la musica a basso volume.

12.3. Luminosità del display

Per selezionare 5 diversi gradi di luminosità del display.

- Premere in modo continuo il tasto  per alternare tra 5 diversi gradi di luminosità del display.
- In alternativa si può girare la manopola per selezionare diverse impostazioni della luminosità e poi premere OK per confermare.



Quando EASY funziona a batteria, il display si spegne automaticamente dopo 60 secondi per risparmiare energia e prolungare la durata delle batterie.

In tal caso premere un tasto qualsiasi per attivare la funzione attuale della radio.

12.4. Luce notturna

- Per accendere o spegnere la luce notturna, premere il tasto .



Quando EASY funziona a batteria, l'indicazione della luce notturna è disattivata.

13. Impostazioni avanzate del sistema

Per passare al menu delle impostazioni avanzate del sistema di EASY, metterlo in modalità stand-by. Premere e mantenere premuto il tasto ► per circa 2 secondi, poi confermare il tasto delle emittenti preferite 5. Le impostazioni avanzate del sistema sono intese ad impedire la modifica involontaria di determinate preimpostazioni personali.

13.1. [Time/Date lock setting]

- Questa opzione consente di attivare o disattivare le impostazioni manuali di ora/data
 - [No]: per attivare l'impostazione manuale di ora/data.
 - [Yes]: per disattivare l'impostazione manuale di ora/data.

13.2. [Default power on source]

- Questa opzione consente di impostare la modalità operativa al prossimo avvio.
 - [Last Listened]: alla prossima accensione viene avviata la modalità operativa utilizzata per ultima.
 - [FM Radio]: alla prossima accensione viene avviata la radio FM.
 - [DAB Radio]: alla prossima accensione viene avviata la radio DAB.
 - [Bluetooth]: alla prossima accensione l'apparecchio viene avviato in modalità Bluetooth.
 - [AUX in]: alla prossima accensione l'apparecchio viene avviato in modalità AUX In.

13.3. [Set minimum volume level]

- Questa opzione consente di impostare il volume minimo dell'allarme e il volume nella modalità operativa.

13.4. [Set maximum volume level]

- Questa opzione consente di impostare il volume massimo dell'allarme e il volume nella modalità operativa.

13.5. Set power on volume level

- Questa opzione consente di impostare il volume di accensione desiderato di EASY.

13.6. Preset stations lock setting

- Questa opzione consente di attivare o disattivare la funzione di memorizzazione per le preimpostazioni FM / DAB.
 - [Yes] : disattivare la funzione di memorizzazione FM / DAB.
 - [No] : attivare la funzione di memorizzazione.

13.7. Set Bluetooth auto-connecting

- Questa opzione consente di attivare o disattivare la funzione di collegamento automatico di Bluetooth.
 - [Yes] : EASY stabilisce automaticamente il collegamento all'ultimo apparecchio Bluetooth utilizzato.
 - [No] : EASY non si collega automaticamente all'ultimo apparecchio Bluetooth utilizzato

13.8. Inactive standby

- Questa opzione stabilisce il tempo dopo il quale EASY si spegne automaticamente. Le opzioni sono: spento, 2, 4, 5 o 6 ore. include: Off, 2, 4, 5 and 6 hours.

13.9. [Factory reset]

- Questa opzione elimina tutte le impostazioni personalizzate e le sostituisce con le impostazioni standard originali.

14. Risoluzione degli errori

In tutti gli apparecchi elettrici possono verificarsi guasti. Non sempre si tratta necessariamente di un difetto. Pertanto, controllare in base alla seguente tabella se si è in grado di eliminare da soli l'anomalia.

Guasto	Possibile causa	Rimedio
EASY non si accende	Il cavo di alimentazione non è collegato correttamente.	Collegare correttamente il cavo di alimentazione.
	Le batterie sono scariche.	Sostituire le batterie con batterie nuove.
	Le batterie sono inserite con la polarità sbagliata.	Inserire le batterie correttamente.
Easy non reagisce	Errore di EASY.	Scollegare la spina e reinserirla. Poi riaccendere EASY.
Audio assente o cattivo	L'audio è disattivato.	Regolare il volume.
	Il volume è impostato al minimo.	Aumentare il volume.
	EASY non è impostato sulla modalità di riproduzione corretta.	Selezionare un'altra modalità di riproduzione.
	La ricezione FM / DAB è cattiva.	Regolare l'antenna FM / DAB.
	Ci sono interferenze radio.	Tenere EASY lontano da altri apparecchi elettronici.
Collegamento Bluetooth assente o difettoso	Interferenze da parte di altre radioemittenti o altri apparecchi radio.	Aumentare la distanza tra EASY e gli altri apparecchi elettronici.

Malfunction	Malfunction	Solution
L'allarme non funziona	L'allarme non funziona.	Attivare l'allarme.
	Il volume dell'allarme è impostato al minimo.	Aumentare il volume dell'allarme.
Il dispositivo USB non funziona	Il dispositivo USB non si carica.	Controllare il cavo USB.
		Inserire l'adattatore di rete fornito.

15. Pulizia



NOTA!

Danni materiali a causa della pulizia inadeguata!

Una pulizia erranea può causare limitazioni della funzionalità e danni a EASY

- Non usare in nessun caso detersivi aggressivi o contenenti solventi, poiché essi aggrediscono la superficie di EASY.
- Non usare aria calda o aria compressa per asciugare EASY.

Eliminazione di impronte digitali e sporcizia leggera

- Pulire EASY solo dall'esterno con un panno asciutto e morbido.

Eliminazione di sporco ostinato

- Pulire EASY solo dall'esterno con un panno leggermente inumidito, poi asciugare EASY con un panno asciutto e morbido.

16. Garanzia

Per avvalersi della garanzia si applica quanto segue, senza limitazione dei diritti legali dell'acquirente:

- Le rivendicazioni di garanzia possono essere fatte valere entro un periodo di max. 2 anni (1 anno nell'America del Nord e in Australia) a decorrere dalla data d'acquisto.
- Entro il periodo di garanzia, sonoro audio GmbH elimina gratuitamente tutti i difetti riconducibili ad errori di materiale o produzione, a propria scelta riparando o sostituendo EASY.
- In caso di reclami rivolgersi al nostro servizio clienti. I contatti sono riportati alla voce "Contatti" di queste istruzioni per l'uso o all'indirizzo www.sonoro.de.
- La riparazione o sostituzione di EASY non comportano l'inizio di un nuovo periodo di garanzia. Resta determinante il periodo di garanzia di 2 anni (1 anno nell'America del Nord e in Australia) a decorrere dalla data d'acquisto.
- Sono esclusi dalla garanzia le batterie, i danni causati da uso improprio, l'uso e l'usura normali e i difetti che influiscono in misura irrilevante sul valore o sulla funzionalità di EASY. La garanzia decade anche in caso di interventi non eseguiti dal centro di assistenza da noi autorizzato.

EASY SO-120

FM/DAB+ RADIO WITH BLUETOOTH®



Bedienungsanleitung
Operating manual
Mode d'emploi
Manuale operativo
Bedieningshandleiding
Betjeningsvejledning

1. Inleiding	136
1.1 Contactgegevens	136
1.2 Reglementair gebruik	137
2. Kennismaking met uw EASY	137
2.1 Leveringsomvang	137
2.2 Bedieningselementen en aansluitingen Vooraanzicht	138
2.3 Technische gegevens	142
2.4 Keurmerk	142
3. Eerste stappen	143
3.1 Uitpakken van de EASY	143
3.2 Aansluiten van de stroomvoorziening	143
3.3 Gebruik met alkalinebatterijen	144
3.4 Gebruik met oplaadbare batterijen (NiMH-accu's)	145
3.5 Gebruik van de antennes	146
3.6 Eerste installatie	147
4. Algemene functies	148
5. Displaysymbolen	149
6. FM Radio	150
6.1 Gebruik	150
7. DAB-radio	151
7.1 Gebruik	151
8. Bluetooth	152
8.1 Verbinden	152
8.2 Gebruik	152
9. AUX In	153
9.1 Gebruik	153
10. Alarmfuncties	154
10.1 Alarm instellen	154
10.2 Alarm in- of uitschakelen	155
10.3 Alarmsignaal uitschakelen	155
10.4 Snooze (sluimerfunctie)	155
11. Slaaptimer (Sleeptimer)	155
12. Systeeminstellingen	156
12.1 Tijd/datum	156
12.2 Equalizer	156
12.3 Displayhelderheid	157

12.4 Nachtlamp	157
13. Geavanceerde systeeminstellingen	158
13.1 [Time/Date lock setting]	158
13.2 [Default power on source]	158
13.3 [Set minimum volume level]	158
13.4 [Set maximum volume level]	158
13.5 [Set power on volume level]	159
13.6 [Preset stations lock setting]	159
13.7 [Set Bluetooth auto-connecting]	159
13.8 [Inactive standby]	159
13.9 [Factory reset]	159
14. Verhelpen van storingen	160
15. Reiniging	162
16. Garantie	163

1. Inleiding

Hartelijk bedankt dat u hebt besloten een EASY aan te schaffen. Deze handleiding en de veiligheidsinstructies geven u alle benodigde informatie om de EASY storingsvrij en veilig te kunnen gebruiken.

- Lees de handleiding en de veiligheidsinstructies volledig door voordat u de EASY gaat gebruiken.
- Bewaar de handleiding en veiligheidsinstructies, zodat u deze later nog een keer na kunt lezen.
- Als u de EASY aan derden doorgeeft, geef daar dan ook de handleiding en veiligheidsinstructies bij.
- Wanneer u de handleiding en veiligheidsinstructies niet in acht neemt, kan dit zware verwondingen of schade aan de EASY tot gevolg hebben.
- Wij zijn niet verantwoordelijk voor schade die ontstaat als gevolg van het niet in acht nemen van deze handleiding en de veiligheidsinstructies.

Wij wensen u veel plezier met uw EASY!

1.1 Contactgegevens

Adres	sonoro audio GmbH, Nordkanalallee 94, D-41464 Neuss, Deutschland
Telefoon	+49 2131 8834-141
Fax	+49 2131 7517-599
E-Mail	support@sonoro.de
Internet	www.sonoro.de

1.2 Reglementair gebruik

De EASY is uitsluitend bestemd voor persoonlijk gebruik. Het apparaat is niet geschikt voor commercieel gebruik. De EASY is uitsluitend bestemd voor de volgende functies:

- Het afspelen van FM/DAB+-radiozenders.
- De audioweergave van externe apparaten die via AUX IN of een USB-aansluiting zijn aangesloten.
- De audioweergave van apparaten die geschikt zijn voor Bluetooth (bijv. mobiele telefoons).
- Het opladen van externe apparaten die via de USB-ingang zijn aangesloten.

Andere toepassingen gelden als niet-reglementair en zijn daarom verboden. Wij zijn niet verantwoordelijk voor schade die ontstaat door onjuist gebruik.

2. Kennismaking met uw EASY

2.1 Leveringsomvang

Bij de EASY zelf worden de volgende accessoires meegeleverd:

- Netadapter met universele adapter (VDE en UK)
- Handleiding
- Veiligheidsinstructies

2.2 Bedieningselementen en aansluitingen

Voorraanzicht

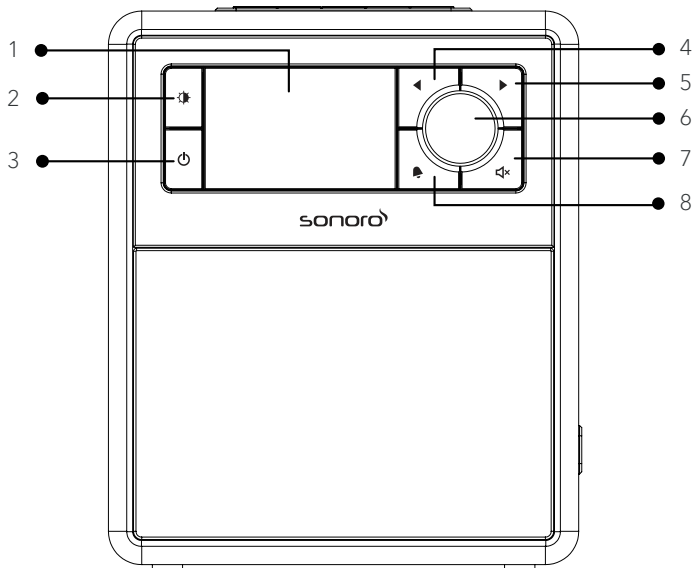



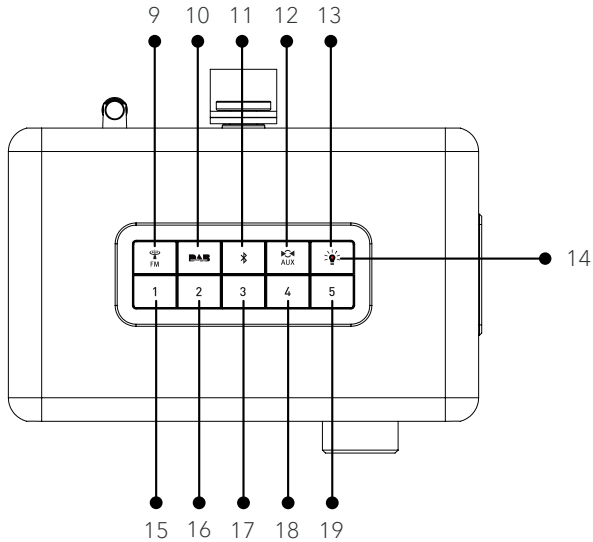

1. Weergave/display
2. Weergave dimtoets (☰)
3. Stand-by-toets (⏻)
4. Toets links (◀)
5. Toets rechts (▶)
6. Draaiknop OK-toets (knop indrukken)
7. Toets geluid aan/uit (🔊)
8. Alarmtoets (🔔)

Bovenaanzicht

NL



- 9. FM Radio ()
- 10. DAB+-radio ()
- 11. Bluetooth ()
- 12. AUX in ()
- 13. Nachtlampschakelaar ()
- 14. Nachtlampweergave
- 15. Favorietentoets (1)
- 16. Favorietentoets (2)
- 17. Favorietentoets (3)
- 18. Favorietentoets (4)
- 19. Favorietentoets (5)

Zijaanzicht

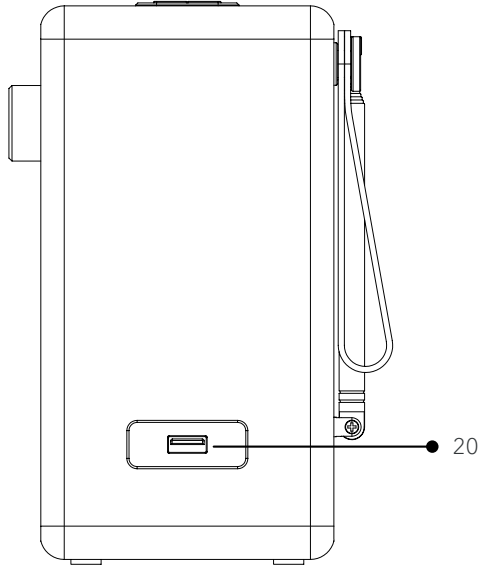

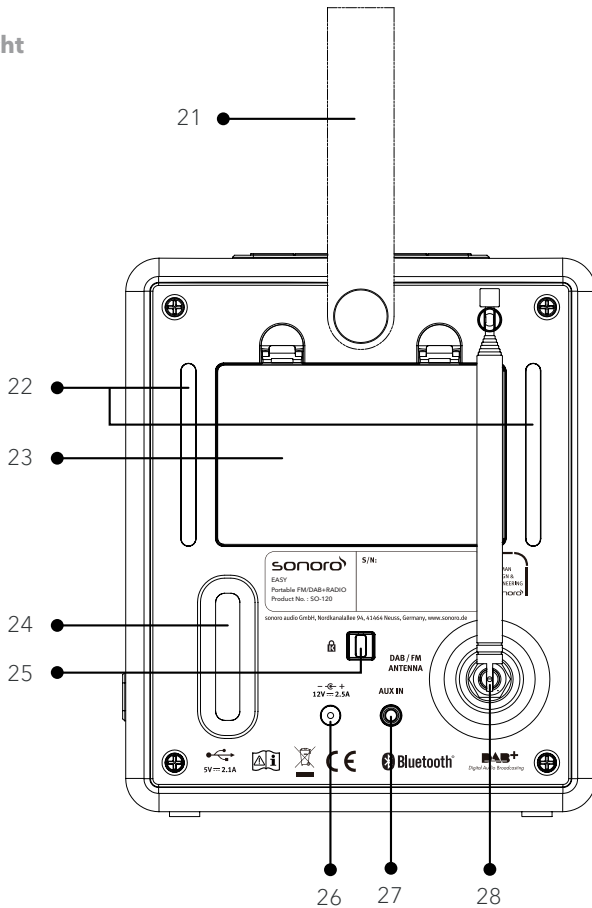

20. USB-aansluiting voor opladen

Achteraanzicht



- 21. Draagband
- 22. Led-nachtlampen
- 23. Batterijvak
- 24. Basreflexopening
- 25. Keylock (bescherming tegen diefstal)
- 26. Ingang gelijkstroom
- 27. AUX-ingang (3,5 mm)
- 28. FM/DAB-antenne

2.3 Technische gegevens

Specificatie	Gegevens
Afmetingen (bxdxh)	ca. 156 x 118 x 186 mm
Gewicht	ca. 1,6 kg
Omgevingstemperatuur	0 °C - +45 °C
Weergave	2,4" TFT-kleurendisplay
Frequentiebereik, FM	87,50 MHz-108,00 MHz
DAB/DAB+	Band III, 174,928 MHz-239,200 MHz UPC DAB+ Cable, 174.928MHz-260.640MHz
Bluetooth Max. zendvermogen	Versie 4.1, Profile: AVRCP v1.5, A2DP 1.2 2.402GHz-2.480GHz < 4dBm
AUX-IN	Poort: 3,5 mm bus, gevoeligheid: 300 mV
Max. USB-laadstroom bij gebruik met de netadapter	Uitgang: DC 5V  2.1A
AC-adapter, vermogen	Kingwall Electronics Ltd. Model: AS360-120-AD250 Verbruik: 100-240 V ~ 50/60 Hz 1,2 A Vermogen: 12,0V  2.5A
Batterij	6 x 1.5V AA/LR6 alkalinebatterij of 6 x 1.2V HR6 oplaadbare NiMH-batterij
Stand-by-vermogen	< 1.0W

2.4 Keurmerk



Het woordmerk Bluetooth® en de logo's zijn eigendom van Bluetooth SIG, Inc.; sonoro audio GmbH heeft een licentie om deze te gebruiken. Andere handelsmerken en merknamen zijn die van de betreffende eigenaren.

3. Eerste stappen

3.1 Uitpakken van de EASY

1. Haal de EASY uit de verpakking en controleer of de EASY of onderdelen ervan beschadigingen vertonen. Gebruik de EASY niet als dit het geval is. Als u beschadigingen vaststelt, neem dan direct contact op met de verkoper of met de klantenservice van sonoro audio GmbH.
2. Controleer of de inhoud volledig is (zie het hoofdstuk 'Leveringsomvang').
3. Plaats de EASY op een geschikte plek.
4. Verwijder de beschermfolie van het display.

3.2 Aansluiten van de stroomvoorziening

1. Steek het bovenste uiteinde van de adapter in de bovenste sleuf van de netadapter.
2. Klik het onderste uiteinde van de adapter vast.
3. Wanneer u de adapter eruit haalt, haal dan eerst de stekker van de stroomvoorziening eruit.
4. Trek de adapter omhoog als u deze wilt verwijderen.

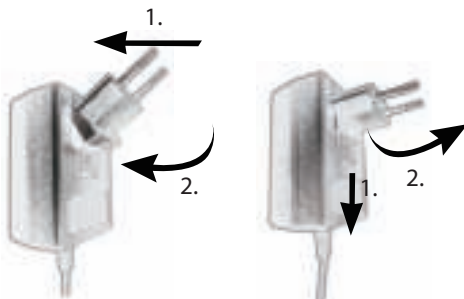

5. Steek de aansluitstekker van de netadapter in de ingang voor gelijkstroom op de achterkant van de EASY.
6. Steek de stekker in een stopcontact. De EASY is nu klaar om te worden ingeschakeld.

3.3 Gebruik met alkalinebatterijen

1. Druk de beide lipjes van het deksel van het batterijvak (op de achterkant) omlaag en trek het batterijdeksel eraf.

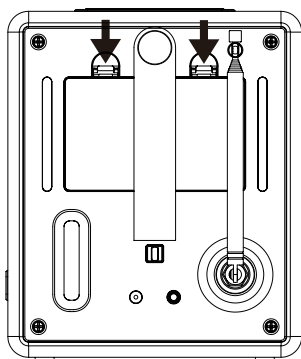

2. Plaats de 6 x 1,5 Volt AA/LR6 alkalinebatterijen en let hierbij op de polariteit.

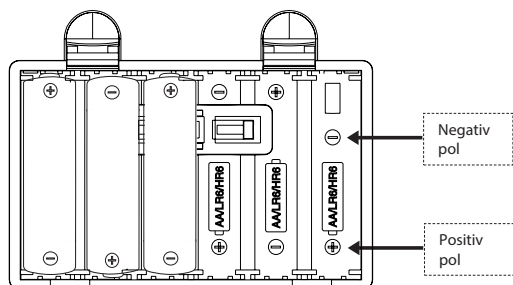

Verwissel nooit de polariteit, dit kan tot zware beschadigingen en explosies leiden.



Wij raden aan om de batterijen uit de radio te verwijderen als u de EASY langere tijd niet gebruikt.

3. De batterijweergave op het display toont de actuele laadtoestand van de batterijen.



Als u de EASY met batterijen gebruikt, is het niet aan te bevelen om mobiele apparaten aan te sluiten op de USB-aansluiting om ze op te laden, omdat de gebruiksduur van de batterijen hierdoor korter wordt.

Sluit de netadapter aan om de oplaadfunctie van de USB-aansluiting te behouden.

NL



Als u de EASY met batterijen gebruikt, wordt het display na 60 seconden automatisch uitgeschakeld om energie te besparen en de gebruiksduur van de batterijen te verlengen.

3.4 Gebruik met oplaadbare batterijen (NiMH-accu's)

De EASY is voorzien van een oplaadfunctie voor accu's.

1. Als u oplaadbare batterijen (NiMH-accu's) gebruikt, moet u de ommanteling van een accu bij de minpool over een breedte van ca. 1 cm verwijderen. De batterij moet aan de rechterkant van het batterijvak worden geplaatst.

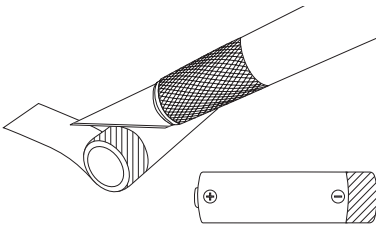

2. De EASY gebruikt hiervoor aan de rechterkant van het batterijvak een extra contact dat direct in contact moet komen met de vrijgemaakte metalen ommanteling van deze accu.

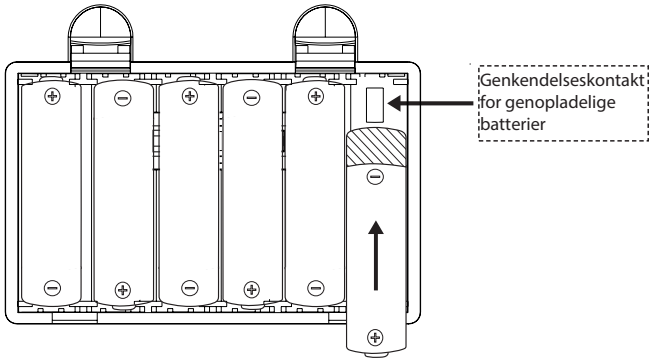

Let erop dat alle batterijen nikkel-metaalhydride-accu's (NiMH) zijn en meng deze niet met alkalinebatterijen.

3. Verbind de aansluiting van de netadapter met de 12V DC 2,5A ingang op de achterkant van de EASY.
4. Steek de stekker in het stopcontact.
5. De batterijweergave () verschijnt op het display.

3.5 Gebruik van de antennes



1. Op de achterkant van de EASY bevindt zich een uittrekbare FM/DAB-staafantenne.
2. Trek de staafantenne uit elkaar en richt de antenne zo dat u een optimale ontvangst hebt.



Voor een nog betere ontvangst kunt u de EASY met een antennekabel aansluiten op een geschikte huisantenne.

3.6 Eerste installatie

Als u de EASY voor het eerst inschakelt, gaat het apparaat in de DAB-radiomodus om gegevens te verkrijgen van de DAB-zenders en om de tijd en de datum automatisch in te stellen. Ga hiervoor als volgt te werk:









1. Trek de staafantenne uit.
2. Druk op de stand-by-toets () op de EASY. De EASY start automatisch met het zoeken naar DAB-zenders. Als er DAB-zenders zijn gevonden, dan verschijnt na korte tijd de actuele tijd op het display.
3. In plaats hiervan kunt ook de () toets op de EASY indrukken en () ingedrukt houden om een goede en sterke FM-zender in te stellen, gezonden door een RDS-signaal. Wacht even tot de actuele tijd op het display verschijnt. Als er geen tijd wordt weergegeven, dan kan het nodig zijn om de EASY opnieuw te positioneren voor een betere ontvangst.

NL



Als er geen tijd wordt weergegeven, dan kan het nodig zijn om de EASY opnieuw te positioneren voor een betere ontvangst.

4. Algemene functies

Inschakelen	Druk op  . De EASY begint vanuit de laatst gekozen afspeelmodus.
Uitschakelen (stand-by-modus)	Druk op  . De tijd en datum (voor zover ingesteld) worden weergegeven. De EASY wordt automatisch na 15 minuten uitgeschakeld als deze niet wordt afgespeeld of gebruikt.
Direct kiezen van een afspeelmodus	Kies een van de toetsen ( ,  , ) op de EASY om direct van de ene modus naar de andere te gaan.
Volumeregeling	Draai aan de volumeregelaar op de EASY.
Geluid uitzetten of weer aanzetten	Druk op de toets geluid uit/aan ()
Sleeptimer (slaaptimer) instellen	Houd in elke gebruiksmodus de stand-by-toets (), ingedrukt, kies dan de gewenste duur uit met de draaiknop en bevestig deze met de OK-toets.
Helderheid display wijzigen	Druk constant op de toets () om te kiezen tussen de vijf verschillende niveaus voor de helderheid van het display. In plaats daarvan kunt u ook op de knop () drukken, daarna met de draaiknop draaien en dan bevestigen met de OK-toets.

5. Displaysymbolen

In de tabel hieronder vindt u de betekenis van de displaysymbolen.

	Het alarm is geactiveerd.
	De Sleeptimer is actief.
	Er is een Bluetooth-apparaat aangesloten.
	Pauze bij het afspelen.
	De afspeelmodus is actief.
	Het radiosignaal wordt ontvangen (met signaalsterkte).
	Het radiosignaal is te zwak.
	De radiozender staat in de favorietenlijst.
	Het geluid staat uit.
	De batterij is leeg.
	Het batterijniveau is ca. 25%.
	Het batterijniveau is ca. 50%.
	Het batterijniveau is ca. 75%.
	De batterij is opgeladen.
	De batterij wordt opgeladen.

6. FM Radio

6.1 Gebruik

Kiezen van de FM Radio-modus	Druk op de () toets op de EASY.
Handmatige zenderkeuze	Druk op ◀ of ▶ Of druk op de draaiknop en houd deze ingedrukt om de handmatige zenderkeuze te activeren.
Automatisch zoeken van de volgende beschikbare zender	Houd ◀ of ▶ . Of druk op de draaiknop om de automatische zenderkeuze te starten.
Opslaan van een radiozender onder een van de favorietentoetsen (1-5)	Er kunnen maximaal vijf radiozenders worden opgeslagen. Stel een zender in en houdt dan ca. drie seconden een van de favorietentoetsen (1-5) ingedrukt om deze op te slaan.
Kiezen van een favoriete radiozender	Druk op een van de favorietentoetsen (1-5) om een opgeslagen radiozender te kiezen.
Informatie over de radiozender doorzoeken (indien beschikbaar)	Druk herhaaldelijk op de () toets.

7. DAB-radio

7.1 Gebruik

Kiezen van de DAB-radiomodus	Druk op de toets DAB op de EASY.
DAB-zender zoeken	Als u voor de eerste keer DAB kiest of als de zenderlijst leeg is, dan voert de EASY automatisch een volledige zoekloop uit en slaat alle beschikbare zenders op in de zenderlijst.
Instellen van een zender	Druk op ◀ of ▶ Kies met de draaiknop de gewenste zender uit de lijst en bevestig uw keuze met de OK-toets.
DAB-frequentie handmatig instellen	Houd de draaiknop ingedrukt totdat de frequentielijst verschijnt. U kunt een frequentie kiezen door de knop te draaien. Bevestig met OK.
Ongeldige DAB-zender verwijderen en een volledige zoekloop starten	Houd ◀ of ▶ ingedrukt.
Opslaan van een radiozender onder een van de favorietentoetsen (1-5)	Er kunnen maximaal vijf radiozenders worden opgeslagen. Stel een zender in en houdt dan ca. drie seconden een van de favorietentoetsen (1-5) ingedrukt om deze op te slaan.
Kiezen van een favoriete radiozender	Druk op een van de favorietentoetsen (1-5) om een opgeslagen radiozender te kiezen.
Informatie* over de radiozender doorzoeken (indien beschikbaar)	Druk herhaaldelijk op de B4IS DAB toets
Voor het vergroten van de diashow-foto's (indien beschikbaar)	Houd de B4B DAB toets ingedrukt.

*De DAB-informatie (indien beschikbaar) bevat: zendernaam, Dynamic Label Segment (DLS), signaalsterkte, programmatype (PTY), ensemblenaam, frequentie, foutpercentage signaal, bitrate en audiostatus, Codec en tijd en datum.

8. Bluetooth

De EASY kan binnen een bereik van ca. tien meter worden verbonden met afspeelapparaten die geschikt zijn voor Bluetooth (bijvoorbeeld mobiele telefoons).

8.1 Verbinden

1. Druk op de  toets op de EASY.

Het kleine Bluetooth-symbool  knippert en laat zien dat de EASY klaar is om te verbinden.

2. Schakel op uw afspeelapparaat dat hiervoor geschikt is de Bluetooth-functie in en zoek naar beschikbare Bluetooth-apparaten.

3. Kies 'EASY' uit de lijst van beschikbare Bluetooth-apparaten om de verbinding tot stand te brengen.

4. Het Bluetooth-symbool  sstopt met knipperen als de verbinding tot stand is gebracht.

8.2 Gebruik

Kiezen van de Bluetooth-modus	Druk op de  toets op de EASY.
Muziek afspelen	Kies een audiobestand van uw afspeelapparaat dat geschikt is voor Bluetooth en start het afspelen.
Pauze of opnieuw afspelen	Druk op de draaiknop.
Naar de vorige of volgende titel gaan	Druk op  of  .
Snel vooruit of achteruit zoeken binnen een titel	Houd bij het afspelen  of  ingedrukt.
Verbreken van de Bluetooth-verbinding	Schakel over op een andere afspeelmodus of houd de  toets ingedrukt.
Informatie over de titel (audiobestand) doorzoeken (indien beschikbaar)	Druk herhaaldelijk op de  toets.

9. AUX In

9.1 Gebruik

w externe afspeelapparaat (bijv. mp3-speler) moet met een audiokabel (met stekker van 3,5 mm, niet inbegrepen) worden aangesloten op de AUX-ingang van de EASY.

NL

Kiezen van de AUX IN-modus	Druk op de  toets op de EASY.
Starten en besturen van het afspelen	Alle handelingen voor het afspelen worden op het externe afspeelapparaat uitgevoerd.

10. Alarmfuncties

10.1 Alarm instellen



1. Houd de  toets ingedrukt om de alarminstellingen te kiezen.

De instelmodus voor het alarm werkt ook als de EASY in de stand-by-modus (uitgeschakeld) is. Houd daarvoor de  toets ingedrukt.

2. U hebt de volgende mogelijkheden voor het instellen van het alarm. Draai de draaiknop of druk op de insteltoetsen om de instellingen in te voeren.

- Wektijd [Alarm Time], voor het instellen van de tijd voor het alarm.
- Alarmbron [Alarm Sound].
- Voor het kiezen van de alarmbron. Daarbij staan de volgende opties ter beschikking
 - FM Radio [FM]
 - DAB Radio [DAB]
 - Zoemer [Buzzer]
- Programma [Preset]
- Voor het kiezen van de laatst beluisterde zender of een vooraf ingestelde zender als alarmbron. Dit wordt alleen weergegeven als DAB- of FM-radio is gekozen als alarmbron.
- Geluidssterkte [Volume]
- Voor het instellen van het volume van het alarmsignaal.
- Opslaan [Save]
- Voor het opslaan van de actuele instellingen.
- Als u opslaan [Save] hebt gekozen, dan worden de alarminstellingen opgeslagen. Als er een alarm is geactiveerd, dan wordt het alarmsymbool () weergegeven.

10.2 Alarm in- of uitschakelen

- Druk herhaaldelijk op  als de EASY zich in de gebruiksmodus of de stand-by-modus (uit) bevindt om het alarm in- of uit te schakelen.
- Als het alarm is ingeschakeld, wordt het alarmsymbool () getoond.

10.3 Alarmsignaal uitschakelen

- Druk op , of , om het alarm uit te schakelen als dit afgaat.

10.4 Snooze (sluimerfunctie)

- Voor het tijdelijk uitzetten van het geluid (instelling: 10 min.) van een afgaand alarm drukt u op de draaiknop.
- Draai de knop voor het wijzigen van het tijdsinterval (5, 10, 15 of 30 min.).
- Tijdens de sluimertijd knippert het alarmsymbool en de resterende sluimertijd wordt weergegeven.
- Druk op de  toets om de sluimerfunctie uit te schakelen.

11. Slaaptimer (Sleeptimer)

Met de slaaptimer (Sleeptimer) stelt u de tijdsduur in voordat de EASY automatisch wordt uitgeschakeld.

1. Houdt de  toets in de gebruiksmodus of stand-by-modus ingedrukt.
2. Draai de draaiknop om een slaaptimer van 5 tot 120 minuten te kiezen met een interval van 5 minuten.
3. Druk op de draaiknop om de keuze te bevestigen.

Als de Sleeptimer actief is, wordt het sluimersymbool () weergegeven. Kies [Sleep OFF] om de Sleeptimer uit te schakelen.

12. Systeeminstellingen

12.1 Tijd/datum

Als de EASY in de stand-by-modus is, houdt u de draaiknop ingedrukt om een optie te kiezen.

- [Set Time/Date]
Voor het instellen van de tijd en datum.
- [Auto Update]
Kies een radiobron (FM- of DAB-radio) voor het automatisch actualiseren van de tijd of 'No Update' als u niet wilt dat de tijd automatisch geactualiseerd wordt.
- [Set format]
Voor het instellen van het tijdformaat (12 of 24 uur).
- [Set date format]
Kies het datumformaat.
 - [DDD dd.mm.yyyy] : Actuele dag, dag, maand, jaar
 - [DDD mm.dd.yyyy] : Actuele dag, maand, dag, jaar
 - [DDD Mmm dd,yyyy] : Actuele dag, maand (in letters), dag, jaar

12.2 Equalizer

U kunt instelopties voor de klank kiezen om deze aan uw smaak aan te passen. Houd hiervoor de  toets ingedrukt tijdens een willekeurige gebruiksmodus van de EASY.

- [Bass]
Stel het basniveau in om de klank van de audioweergave aan te passen.
- [Treble]
Stel het treble-niveau in om de klank van de audioweergave aan te passen.
- [Loudness]
Bij Loudness on worden de tonen in het hoge en lage bereik aangepast aan de actuele geluidsterkte, zodat zachte klanken nog altijd duidelijk te horen zijn als u het volume laag hebt staan.

12.3 Displayhelderheid

U kunt kiezen uit vijf verschillende helderheidsniveaus van het display.

- Druk constant op de  toets om te wisselen tussen de vijf verschillende helderheidsniveaus van het display.
- U kunt ook de draaiknop gebruiken voor het kiezen van de verschillende helderheidsinstellingen en dan op OK drukken ter bevestiging van uw keuze.



Als de EASY met batterijen wordt gebruikt, wordt het display na 60 seconden automatisch uitgeschakeld om energie te besparen en de gebruiksduur van de batterijen te verlengen.

Druk in dit geval op een willekeurige functietoets om de radio in de betreffende functie te zetten.

12.4. Nachtlamp

- Druk op de  toets om de nachtlamp in- of uit te schakelen.



Als de EASY met batterijen wordt gebruikt, is de nachtlampweergave uit.

13. Geavanceerde systeeminstellingen

Om in het menu van de geavanceerde systeeminstellingen te komen, zet u de EASY in de stand-by-modus. Houd de ► toets ca. twee seconden ingedrukt en druk dan op favorietentoets 5. De geavanceerde systeeminstellingen zijn bedoeld om te voorkomen dat bepaalde persoonlijke instellingen onbedoeld worden gewijzigd.

13.1. [Time/Date lock setting]

- Met deze optie kunt u handmatige tijd/datum-instellingen activeren of deactiveren
 - [No]: Voor het activeren van de handmatige tijd-/datuminstelling.
 - [Yes]: Voor het deactiveren van de handmatige tijd-/datuminstelling.

13.2. [Default power on source]

- Met deze optie kunt u de volgende startmodus instellen.
 - [Last Listened]: De EASY start met de laatst gebruikte gebruiksmodus als u de volgende keer inschakelt.
 - [FM Radio]: De FM Radio wordt gestart als u de volgende keer inschakelt.
 - [DAB Radio]: De DAB Radio wordt gestart als u de volgende keer inschakelt.
 - [Bluetooth]: Als u de volgende keer inschakelt, wordt in de Bluetooth-modus gestart.
 - [AUX IN]: Als u de volgende keer inschakelt, wordt in de AUX IN-modus gestart.

13.3. [Set minimum volume level]

- Met deze optie kunt u de minimale geluidssterkte voor het alarm en het volume in de gebruiksmodus instellen.

13.4. [Set maximum volume level]

- Met deze optie kunt u de maximale geluidssterkte voor het alarm en het volume in de gebruiksmodus instellen.

13.5. Set power on volume level

- Met deze optie kunt u het gewenste volume bij het inschakelen van de EASY instellen.

13.6. Preset stations lock setting

- Met deze optie kunt u de opslagfunctie voor FM-/DAB-Presets activeren of deactiveren.
 - [Yes]: Deactiveer de FM-/DAB-opslagfunctie.
 - [No]: Activeer de opslagfunctie.

13.7. Set Bluetooth auto-connecting

- Met deze optie kunt u de automatische Bluetooth-verbindingfunctie activeren of deactiveren.
 - [Yes]: De EASY maakt automatisch verbinding met het laatst gebruikte Bluetooth-apparaat.
 - [No]: De EASY maakt niet automatisch verbinding met het laatst gebruikte Bluetooth-apparaat.

13.8. Inactive standby

- Deze optie legt de tijdsduur vast, waarna de EASY automatisch wordt uitgeschakeld. De opties zijn: uit, twee, vier, vijf of zes uur.

13.9. [Factory reset]

- Deze optie wist alle instellingen die gebruiker heeft vastgelegd en vervangt deze door de oorspronkelijke standaardinstellingen.

14. Verhelpen van storingen

Bij alle elektrische apparaten kunnen storingen optreden. Dit hoeft niet altijd te betekenen dat het apparaat defect is. Controleer daarom aan de hand van de volgende tabel of u de storing zelf kunt verhelpen.

Storing	Mogelijke oorzaak	Oplossing
De EASY wordt niet ingeschakeld	Het stroomsnoer is niet goed aangesloten.	Sluit het stroomsnoer goed aan.
	De batterijen zijn leeg.	Vervang de batterijen door nieuwe.
	De batterijen zijn niet met de juiste polariteit geplaatst.	Plaats de batterijen op de juiste manier.
De EASY reageert niet	Storing op de EASY.	Haal de stekker eruit en steek deze er weer in. Schakel de EASY dan weer in.
Geen of slecht geluid	Het geluid staat uit.	Regel het volume.
	Het volume is op minimaal ingesteld.	Verhoog het volume.
	De EASY is niet op de juiste afspeelmodus ingesteld.	Kies een andere afspeelmodus.
	De FM-/DAB-ontvangst is slecht.	Stel de FM-/DAB-antenne goed af.
	Er is sprake van radiostoringen.	Houd de EASY bij andere elektronische apparaten vandaan.
Geen of slechte Bluetooth-verbinding	Storingen door andere radiozenders of -apparaten.	Vergroot de afstand tussen de EASY en de andere elektronische apparaten.

Storing	Mogelijke oorzaak	Oplossing
Het alarm werkt niet	Het alarm werkt niet.	Schakel het alarm in.
	Het volume van het alarm is op minimaal ingesteld.	Verhoog het volume van het alarm.
Het USB-apparaat werkt niet	Het USB-apparaat laadt niet op.	Controleer de USB-kabel.
		Sluit de meegeleverde netadapter aan.

15. Reiniging



AANWIJZING!

Materiële schade door onjuiste reiniging!

Verkeerde reiniging kan ertoe leiden dat de EASY beperkt werkt en schade oploopt

- Gebruik in geen geval scherpe reinigingsmiddelen of reinigingsmiddelen die oplosmiddelen bevatten, omdat deze het oppervlak van de EASY aantasten.
- Gebruik geen hete lucht of perslucht om de EASY te drogen.

Vingerafdrukken en lichte verontreinigingen reinigen

- Reinig de EASY alleen aan de buitenkant met een droge, zachte doek.

Sterke verontreinigingen reinigen

- Reinig de EASY alleen aan de buitenkant met een enigszins vochtige doek en droog de EASY dan met een zachte, droge doek.

16. Garantie

Zonder dat daardoor uw wettelijke rechten worden beperkt, geldt voor het indienen van garantieclaims het volgende:

- Garantieclaims kunt u alleen binnen een periode van max. twee jaar (één jaar in Noord-Amerika en Australië), gerekend vanaf de aankoopdatum, indienen.
- Binnen de garantietijd verhelpt sonoro audio GmbH gratis alle gebreken die zijn te herleiden tot materiaal- of productiefouten, naar eigen keuze door het repareren of vervangen van de EASY.
- Neem voor klachten contact op met onze klantenservice. De contactgegevens vindt u bij 'Contactgegevens' in deze handleiding en op www.sonoro.de.
- Met reparatie of vervanging van de EASY begint geen nieuwe garantieperiode. Maatgevend blijft de garantietermijn van twee jaar (één jaar in Noord-Amerika en Australië) vanaf de aankoopdatum.
- Uitgezonderd van de garantie zijn batterijen, schade door ondeskundig gebruik, normale slijtage en normaal gebruik en gebreken die de waarde of de bruikbaarheid van de EASY slechts in beperkte mate beïnvloeden. Bij ingrepen die niet door het door ons gemachtigde servicecentrum zijn uitgevoerd, vervalt de garantie eveneens.

EASY SO-120

FM/DAB+ RADIO WITH BLUETOOTH®



Bedienungsanleitung
Operating manual
Mode d'emploi
Manuale operativo
Bedieningshandleiding
Betjeningsvejledning

1. Indledning	168
1.1 Kontaktoplysninger	168
1.2 Tilsigtet anvendelse	169
2. Lær din EASY at kende	169
2.1 Leveringsomfang	169
2.2 Betjeningslementer og knapper Set forfra	170
2.3 Tekniske specifikationer	174
2.4 Varemærker	174
3. Sådan kommer du i gang	175
3.1 Udpakning af EASY	175
3.2 Tilslutning af strømforsyningen	175
3.3 Anvendelse af alkalibatterier	176
3.4 Anvendelse af genopladelige batterier (NiMH-akkumulatorer)	177
3.5 Anvendelse af antennen	178
3.6 Klargøring	179
4. Generelle funktioner	180
5. Indikatorsymboler	181
6. FM Radio	182
6.1 Anvendelse	182
7. DAB-radio	183
7.1 Anvendelse	183
8. Bluetooth	184
8.1 Forbindelse af EASY til en anden enhed	184
8.2 Anvendelse	184
9. AUX In	185
9.1 Anvendelse	185
10. Alarmfunktioner	186
10.1 Indstilling af alarmer	186
10.2 Aktivering eller deaktivering af alarmer	187
10.3 Deaktivering af alarmer	187
10.4 Snooze (snooze-funktion)	187
11. Dvalefunktion (Sleptimer)	187
12. Systemindstillinger	188
12.1 Klokkeslæt/dato	188
12.2 Modforvrænger	188
12.3 Skærmlysstyrke	189

12.4 Natlampe	189
13. Udvidede systemindstillinger	190
13.1 [Time/Date lock setting]	190
13.2 [Default power on source]	190
13.3 [Set minimum volume level]	190
13.4 [Set maximum volume level]	190
13.5 [Set power on volume level]	191
13.6 [Preset stations lock setting]	191
13.7 [Set Bluetooth auto-connecting]	191
13.8 [Inactive standby]	191
13.9 [Factory reset]	191
14. Afhjælpning af fejl	192
15. Rengøring	194
16. Garanti	195

1. Indledning

Mange tak, fordi du valgte at købe en EASY. Denne betjeningsvejledning og dens sikkerhedsanvisninger giver dig alle de informationer, der er nødvendige for problemfri og sikker brug af EASY.

- Læs betjeningsvejledningen og sikkerhedsanvisningerne grundigt igennem, før du anvender EASY.
- Opbevar betjeningsvejledningen og sikkerhedsanvisningerne til senere opslag.
- Lad betjeningsvejledningen og sikkerhedsanvisningerne følge med, hvis EASY overdrages til en tredjepart.
- Hvis betjeningsvejledningen og sikkerhedsanvisningerne ignoreres, kan dette forårsage svære kvæstelser eller beskadigelse af EASY.
- Vi påtager os intet ansvar for skader, der er opstået som følge af manglende konsultation af betjeningsvejledningen og sikkerhedsanvisningerne.

Vi ønsker dig god fornøjelse med EASY!

1.1 Kontaktoplysninger

Adresse	sonoro audio GmbH, Nordkanalallee 94, D-41464 Neuss, Tyskland
Telefon	+49 2131 8834-141
Fax	+49 2131 7517-599
E-Mail	support@sonoro.de
Hjemmeside	www.sonoro.de

1.2 Tilsigtet anvendelse

EASY må kun bruges til privat brug. Den er ikke egnet til erhvervsmæssig brug. EASY er udelukkende beregnet til følgende opgaver:

- Afspilning af FM-/DAB+-radiokanaler.
- Afspilning af lyd fra eksterne enheder, der tilsluttes via AUX-IN eller USB.
- Afspilning af lyd fra Bluetooth-kompatible enheder (fx mobiltelefoner).
- Opladning af eksterne enheder, der tilsluttes via USB-porten.

DA

AAI anden anvendelse opfattes som uhensigtsmæssig og er forbudt. Vi påtager os intet ansvar for skader, der er opstået som følge af uhensigtsmæssig brug.

2. Lær din EASY at kende

2.1 Leveringsomfang

Udover selve EASY-enheden består leveringsomfanget af følgende tilbehør:

- Oplader med universaladapter (VDE og Storbritannien)
- Betjeningsvejledning
- Sikkerhedsanvisninger

2.2 Betjeningselementer og knapper



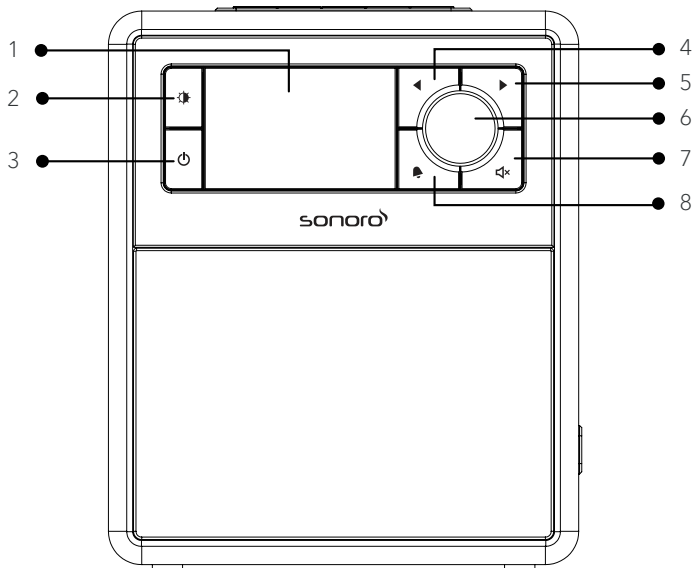

Set forfra

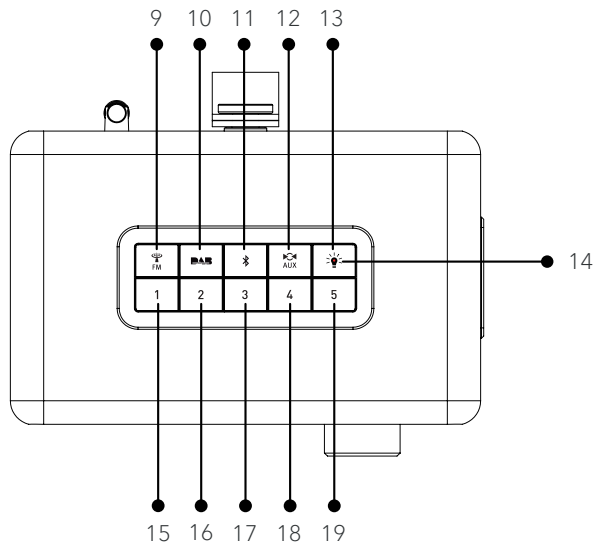

1. Skærm/Display
2. Indikator lysdæmperknap (🔇)
3. Standby-knap (🔌)
4. Venstreknop (◀)
5. Højreknop (▶)
6. Drejeknap OK-knap (Tryk på knappen)
7. Lydafbryder (🔇)
8. Alarmknap (🔔)

Set oppefra



- 9. FM Radio ()
- 10. DAB+-radio ()
- 11. Bluetooth ()
- 12. AUX in ()
- 13. Natlampeafbryder ()
- 14. Natlampeindikator
- 15. Favoritknap (1)
- 16. Favoritknap (2)
- 17. Favoritknap (3)
- 18. Favoritknap (4)
- 19. Favoritknap (5)

Set fra siden

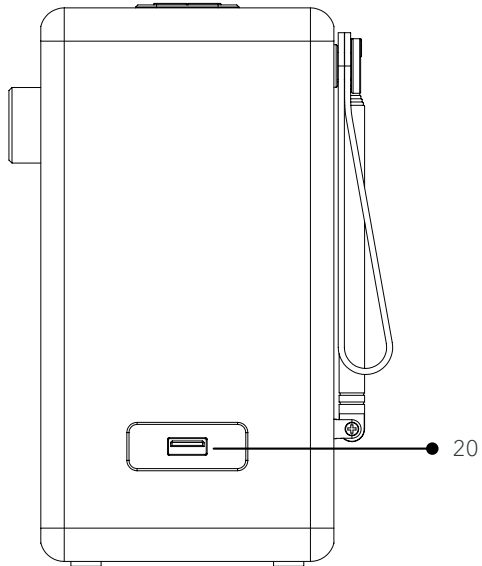

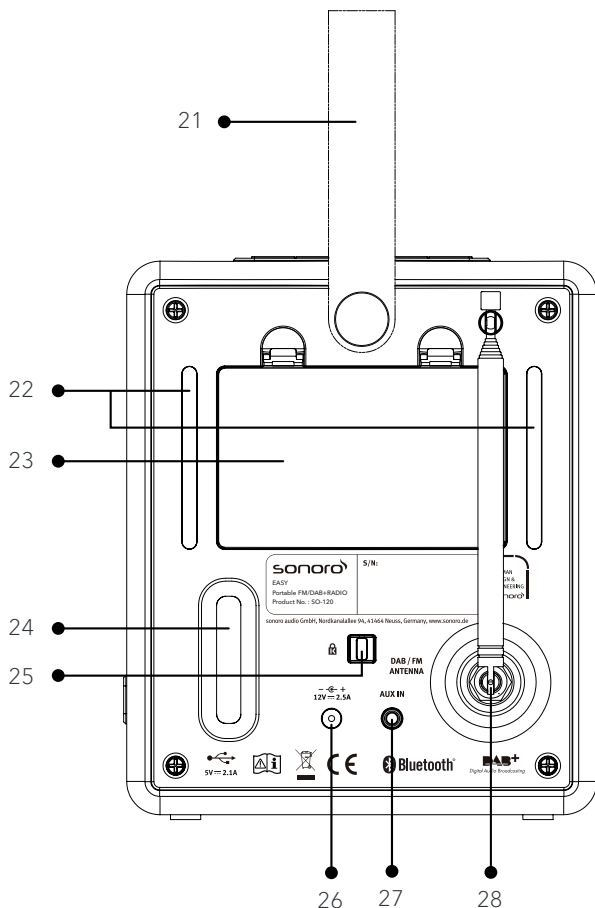

20. USB-port til opladning

Set bagfra



- 21. Bærestrop
- 22. LED-natlamper
- 23. Batterirum
- 24. Basrefleksåbning
- 25. Keylock (nøgleafbryder)
- 26. Jævnstrømsstikdåse
- 27. AUX-IN-indgang (3,5 mm)
- 28. FM-/DAB-antenne

2.3 Tekniske specifikationer

Emne	Specifikationer
Mål (BxDxH)	ca. 156 x 118 x 186 mm
Vægt	ca. 1,6 kg
Omgivelsestemperatur	0 °C - 45 °C
Skærm	2,4" TFT-farvedisplay
Frekvensområde, FM	87,50 MHz-108,00 MHz
DAB/DAB+	Bånd III, 174,928 MHz - 239,200 MHz DAB+-kabel fra UPC, 174,928 MHz - 260,640 MHz
Bluetooth Maksimal sendeeffekt	Version 4.1, profilerne: AVRCP v1.5, A2DP v1.2 2,402 GHz - 2,480 GHz <4 dBm
AUX-IN	Port: 3,5 mm stikdåse, følsomhed: 300 mV
Maks. USB-ladestrøm ved brug af oplader	Udgangseffekt: Jævnstrøm 5 V  2.1A
Jævnstrømsadapter, effekt	Kingwall Electronics Ltd. Model: AS360-120-AD250 Indgangsstrøm: 100-240 V ~ 50/60 Hz 1,2 A Effekt: 12,0 V  2.5A
Batteri	6 x 1,5 V AA/LR6-alkalibatteri eller 6 x 1,2 V HR6 genopladeligt NiMH-batteri
Standby-effekt	< 1.0W

2.4 Varemærker



Ordmærket Bluetooth® og logoerne er ejet af Bluetooth SIG, Inc. og anvendes af sonoro audio GmbH på baggrund af licensaftaler. Andre varemærker og brandnavne tilhører deres respektive ejere.

3. Sådan kommer du i gang

3.1 Udpakning af EASY

1. Tag EASY ud af emballeringen, og kontrollér EASY og dens tilbehør for skader. Brug ikke EASY eller dens tilbehør, hvis nogen af delene er beskadiget. Hvis nogen af delene er beskadiget, skal du straks henvende dig til din forhandler eller sonoro audio GmbH's kundeservice.
2. Kontrollér, at alle dele er med i pakken (Se afsnittet "Leveringsomfang").
3. Placer EASY på et passende sted.
4. Fjern beskyttelsesfolien fra displayet.

3.2 Tilslutning af strømforsyningen

1. Sæt den øverste del af adapteren i opladerens øverste indstik.
2. Skub den nederste del af adapteren ind, til den går i indgreb.
3. For at tage adapteren af igen, skal stikket først kobles fra strømkilden.
4. Derefter trækkes adapteren opad for at tage den af.

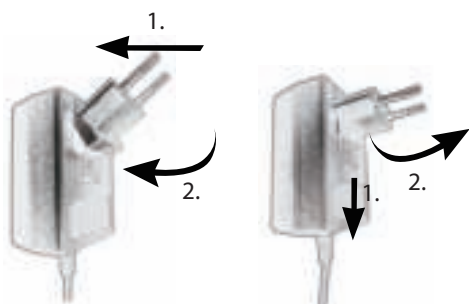

5. Sæt opladerstikket i jævnstrømsstikdåsen på bagsiden af EASY.
6. Tilslut den anden ende til en vekselstrømsstikdåse. EASY er nu klar til at blive tændt.

3.3 Anvendelse af alkalibatterier

1. Tryk ned på begge de låse, der holder batterirummets dæksel på plads på bagsiden, og tag batteridækslet af.

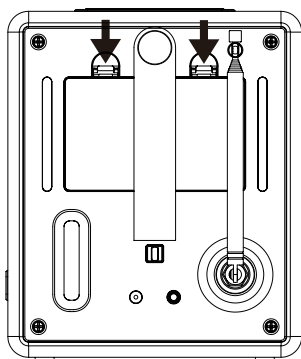

2. Indsæt 6 x 1,5 V AA/LR6-alkalibatterier, og vær opmærksom på polerne.

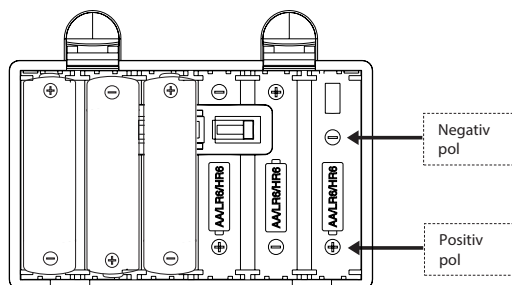

Byt aldrig om på polerne, da dette kan forårsage alvorlig beskadigelse og eksplosion.



Hvis du ikke bruger EASY i en længere periode, anbefaler vi, at du fjerner batterierne fra radioen.

3. Batteriindikatoren på displayet viser den aktuelle ladningstilstand.



Når EASY anvendes med batterier, frarådes det at oplade mobile enheder via USB-porten, da dette forkorter batteriernes levetid.

Anvend strømforsyningen for at bevare USB-portens opladningsfunktion.



Når EASY anvendes med batterier, slukker displayet automatisk efter 60 sekunder for at spare strøm og for at forlænge batteriernes levetid.

DA

3.4 Anvendelse af genopladelige batterier (NiMH-akkumulatorer)

EASY er udstyret med en opladningsfunktion til genopladelige batterier.

1. Med genopladelige batterier (NiMH-akkumulatorer) er det bydende nødvendigt, at der fjernes ca. 1 cm af et af batteriernes elektrodebeklædning ved minuspolen, og at dette batteri sættes i batterirummets højre side.

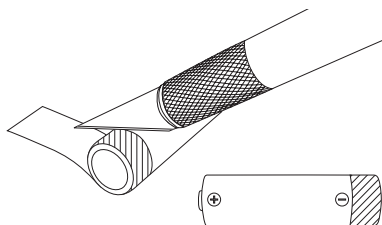

2. Til dette formål er EASY forsynet med en ekstra kontakt i højre side af batterirummet, der skal ligge i direkte kontakt med det genopladelige batteris blotlagte metalelektrodebeklædning.

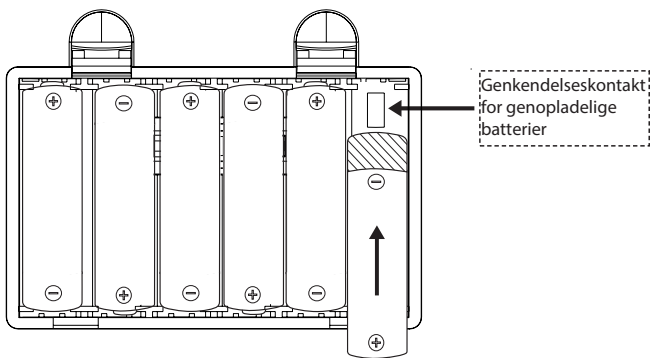

Sørg for, at alle batterierne er genopladelige nikkelt-metalhybridbatterier (NiMH), og bland dem ikke sammen med alkalibatterier.

3. Sæt opladerens forbindelsesstik i jævnstrømsstikdåsen (12V, 2,5A) på bagsiden af EASY.
4. Sæt netstikket i en vekselstrømsstikdåse.
5. Batteriladningsindikatoren () vises på displayet.

3.5 Anvendelse af antennen



1. På bagsiden af EASY sidder der en FM-/DAB-stavantenne, som kan strækkes ud.
2. Stræk stavantennen ud, og ret den op, så du får optimal modtagelse.



For at opnå endnu bedre modtagelse kan du tilslutte EASY til en egnet husantenne med et antennekabel.

3.6 Klargøring









Når du tænder EASY for første gang, går den i DAB-radiotilstand for at hente data fra DAB-stationer samt indstille klokkeslæt og dato. Når denne proces er fuldenet, skal du gøre følgende:

1. Stræk stavantennen ud.
2. Tryk på standby-knappen () på EASY. EASY starter derefter automatisk en søgning efter DAB-stationer. Når DAB-stationerne er fundet, vises det aktuelle klokkeslæt automatisk på displayet efter kort tid.
3. Alternativt kan du trykke på knappen () på EASY og holde knappen () nede for at indstille en kanal til en god og stærk VHF-sender, som udsender et RDS-signal. Vent et øjeblik, indtil det aktuelle klokkeslæt vises på displayet. Hvis klokkeslættet ikke vises, kan det være nødvendigt at indstille EASY igen for at etablere en bedre modtagelse.

















Hvis klokkeslættet ikke vises, kan det være nødvendigt at indstille EASY igen for at etablere en bedre modtagelse.

4. Generelle funktioner

Tænd	Tryk på  . EASY starter i den sidst valgte afspilningstilstand.
Sluk (standby-tilstand)	Tryk på  . Klokkeslæt og dato (hvis indstillet) vises. EASY slukker automatisk efter 15 minutter, hvis den ikke bruges.
Direkte valg af afspilningstilstand	Tryk på en af knapperne ( ,  , ) på EASY for at skifte direkte fra én tilstand til en anden.
Justering af lydstyrke	Drej lydstyrkeknappen på EASY.
Afbryd eller genaktiver lyden	Tryk på lydafbryderknappen ()
Indstilling af sleeptimer (slumretid)	Hold standby-knappen (), nede (uanset tilstand), vælg den ønskede varighed med drejeknappen, og bekræft valget med OK-knappen.
Ændring af displayets lysstyrke	Hold knappen () nede for at vælge mellem de 5 forskellige displaylysstyrker. Alternativt kan du trykke på knappen () dreje drejeknappen og bekræfte med OK-knappen.

5. Indikatorsymboler



I tabellen nedenfor forklares displayets indikatorsymbolerna.

	Alarmen er aktiveret.
	Sleptimer er aktiv.
	En Bluetooth-enhed er forbundet.
	Afspilning sat på pause.
	Afspilningstilstand er aktiv.
	Radiosignal modtages (med signalstyrke).
	Radiosignalet er for svagt.
	Radiokanalen er tilføjet favoritlisten.
	Lyden er slået fra.
	Batteriet er fladt.
	Strømniveau ca. 25 %.
	Strømniveau ca. 50%.
	Strømniveau ca. 75%.
	Batteriet er fuldt opladet.
	Batteriet oplades.

DA

6. FM Radio

6.1 Anvendelse

Aktivering af FM-radiotilstand	Tryk på knappen () på EASY.
Manuelt kanalvalg	Tryk på ◀ eller ▶ Eller tryk på drejeknappen, og hold den nede for at aktivere manuelt kanalvalg.
Automatisk søgning efter den næste tilgængelige kanal	Tryk på ◀ eller ▶ og hold knappen nede. Eller tryk på drejeknappen for at starte automatisk kanalvalg.
Tilføjelse af radiokanal til favoritknapperne (1-5)	Der kan højst gemmes 5 radiokanaler. Indstil en radiokanal, og hold en af favorittasterne (1-5) nede i ca. 3 sekunder for at gemme kanalen.
Valg af en favoritradiokanal	Tryk på en af favoritknapperne (1-5) for at vælge en gemt radiokanal.
Søgning efter information om radiokanaler (hvis tilgængelig)	Tryk flere gange på knappen ()

7. DAB-radio

7.1 Anvendelse



Aktivering af DAB-radiotilstand	Tryk på knappen DAB på EASY.
Søgning efter DAB-kanaler	Når du vælger DAB for første gang, eller hvis kanallisten er tom, gennemfører EASY automatisk en komplet søgning og tilføjer alle tilgængelige kanaler til kanallisten.
Indstilling af kanal	Tryk på ◀ eller ▶ Vælg den ønskede kanal fra listen ved hjælp af drejeknappen, og bekræft valget med OK-knappen.
Manuel indstilling af DAB-frekvens	Hold drejeknappen nede, indtil frekvenslisten vises. Du kan vælge en frekvens ved at dreje på knappen. Bekræft med OK-knappen.
Rydning af ugyldige DAB-kanaler og aktivering af en komplet søgning	Tryk på ◀ eller ▶ og hold knappen nede.
Tilføjelse af radiokanal til favoritknapperne (1-5)	Der kan højst gemmes 5 radiokanaler. Indstil en kanal, og hold derefter en af favoritknapperne (1-5) nede i ca. 3 sekunder for at gemme kanalen.
Valg af en favoritradiokanal	Tryk på en af favoritknapperne (1-5) for at vælge en gemt radiokanal.
Søgning efter information* om radiostationer (hvis tilgængelig)	Tryk flere gange på knappen B4IS DAB
Forstørrelse af diasshow-billeder (hvis tilgængelig)	Hold knappen B4IS DAB nede.

* DAB-information (hvis tilgængelig) omfatter: navn på radiostation, Dynamic Label Segment (DLS), signalstyrke, programtype (PTY), kunstnernavn, frekvens, signalfejlrte, bithastighed, lydstatus og codec samt klokkeslæt og dato.



8. Bluetooth

EASY kan forbindes med en Bluetooth-kompatibel afspilningsenhed (fx mobiltelefon) inden for en radius på ca. 10 meter.

8.1 Forbindelse af EASY til en anden enhed

1. Tryk på knappen  på EASY.
Det lille Bluetooth-symbol  blinker og viser, at EASY er klar til at blive forbundet.
2. Slå Bluetooth-funktionen til på din Bluetooth-kompatible afspilningsenhed, og søg efter tilgængelige Bluetooth-enheder.
3. Vælg "EASY" fra listen over tilgængelige Bluetooth-enheder for at oprette forbindelsen.
4. Bluetooth-symbolet  stopper med at blinke, når forbindelsen er oprettet.

8.2 Anvendelse

Aktivering af Bluetooth-tilstand	Tryk på knappen  på EASY.
Musikafspilning	Vælg en lydfil fra din Bluetooth-kompatible afspilningsenhed, og start afspilningen.
Sæt på pause eller genoptag afspilningen	Tryk på drejeknappen.
Skift til forrige eller næste lydfil	Tryk på ◀ eller ▶.
Hurtig frem- og tilbagespoling i en lydfil	Hold ◀ eller ▶ nede under afspilningen.
Afbrydelse af Bluetooth-forbindelsen	Aktiver en anden afspilningstilstand, eller hold knappen  nede.
Søgning af information om lydfilen (hvis tilgængelig)	Tryk flere gange på knappen  .

9. AUX In

9.1 Anvendelse

Din eksterne afspilningsenhed (fx mp3-afspiller) skal tilsluttes EASY med et lyd kabel (med et stik på 3,5 mm, medfølger ikke) via AUX-IN-indgangen.

DA

Aktivering af AUX-IN-tilstand	Tryk på knappen  på EASY.
Start og styring af afspilningen	Al afspilningsaktivitet styres fra den eksterne afspilningsenhed.

10. Alarmfunktioner

10.1 Indstilling af alarmen



1. Hold knappen  nede for at vælge alarmindstillingen.

Alarmindstillingstilstanden er også aktiv, når EASY er i standby-tilstand (slukket). Hold også her knappen  nede.



2. Alarmen kan indstilles på følgende måder. Drej drejeknappen, eller tryk på indstillingknapperne for at foretage indstillingen.

- Vækketid [Alarm Time] bruges til at indstille alarmtidspunktet.
- Alarmlyd [Alarm Sound],
- Bruges til valg af alarmlyd. Der kan vælges mellem følgende valgmuligheder
 - FM Radio [FM]
 - DAB Radio [DAB]
 - Alarmtone [Buzzer]
- Kanal [Preset]
- Bruges til at vælge enten den sidst hørte kanal eller en forudindstillet kanal som alarm. Dette vises kun, hvis DAB- eller FM-radio er valgt som alarmlyd.
- Lydstyrke [Volume]
- Bruges til at indstille alarmtonens lydstyrke.
- Gem [Save]
- Bruges til at gemme den valgte indstilling.
- Når der vælges Gem [Save], gemmes alarmindstillingerne. Når en alarm er aktiveret, vises alarmsymbolet ().

10.2 Aktivering eller deaktivering af alarmer

- Tryk flere gange på  når EASY er i aktiveret tilstand eller i standby-tilstand (slukket) for at aktivere eller deaktivere alarmer.
- Når alarmer er aktiveret, vises alarmsymbolet ()

10.3 Deaktivering af alarmer

- Tryk på , eller , for at deaktivere en udløst alarm.

10.4 Snooze (snooze-funktion)

- Tryk på drejeknappen for at udsætte en udløst alarm (udsættelse: 10 minutter).
- Drej drejeknappen for at ændre tidsintervallet (5, 10, 15 eller 30 minutter).
- I løbet af udsættelsen blinker alarmsymbolet, og den resterende snooze-tid vises.
- Tryk på knappen  for at deaktivere snooze-funktionen.

11. Dvalefunktion (Sleeptimer)

Med dvalefunktionen (Sleeptimer) angiver du den tid, der går, før EASY slukker automatisk.

1. Hold knappen  nede i aktiveret tilstand eller standby-tilstand.
2. Drej drejeknappen for at vælge en varighed fra 5 til 120 minutter angivet i 5-minuttersintervaller.
3. Tryk på drejeknappen for at bekræfte valget.

Når Sleeptimer er aktiv, vises Sleeptimer-symbolet () Vælg [Sleep OFF] for at deaktivere Sleeptimer.

12. Systemindstillinger

12.1 Klokkelæt/dato

Hold drejeknappen nede for at vælge en valgmulighed, når EASY er i standby-tilstand.

- [Set Time/Date]
Bruges til indstilling af klokkeslæt og dato.
- [Auto Update]
Vælg en radiotype (FM- eller DAB-radio) til automatisk tidsindstilling eller "No Update", hvis du ikke ønsker automatisk indstilling af klokkeslættet.
- [Set format]
Bruges til indstilling af tidsformatet (12 eller 24 timer).
- [Set date format]
Bruges til indstilling af datoformat.
 - [DDD dd.mm.yyyy] : Ugedag, dag, måned, år
 - [DDD mm.dd.yyyy] : Ugedag, måned, dag, år
 - [DDD Mmm dd,yyyy] : Ugedag, måned (som ord), dag, år

12.2 Modforvrænger

Hold knappen  nede, uanset hvilken tilstand EASY befinder sig i, for at vælge en af lydindstillingerne, der passer til din smag.

- [Bass]
Indstil bassniveauet for at tilpasse lydafspilningen.
- [Treble]
Indstil diskantniveauet for at tilpasse lydafspilningen.
- [Loudness]
"Loudness on" tilpasser højderne og dybderne til den aktuelle lydstyrke, så svage toner altid høres klart, selv når du hører lav musik.

12.3 Skærmlysstyrke

Bruges til at vælge mellem displayets 5 forskellige lysstyrker.

- Hold knappen  nede for at skifte mellem displayets 5 forskellige lysstyrker.
- Alternativt kan du dreje drejeknappen for at vælge mellem de forskellige lysstyrker og trykke på OK-knappen for at bekræfte.



Når EASY anvendes med batterier, slukkes displayet automatisk efter 60 sekunder for at spare strøm og for at forlænge batteriernes levetid.

I dette tilfælde kan du trykke på en vilkårlig funktionsknap for at aktivere den tilsvarende funktion.

12.4. Natlampe

- Tryk på knappen  for at tænde eller slukke natlampen.



Hvis EASY anvendes med batterier, er natlampeindikatoren slukket.

13. Udvidede systemindstillinger

Aktiver standby-tilstand for at gå til EASYs udvidede systemindstillingsmenu.

Hold knappen ► nede i ca. 2 sekunder, og tryk på favoritknop 5. De udvidede systemindstillinger har til formål at forhindre utilsigtet fejlindstilling af bestemte personlige forindstillinger.

13.1. [Time/Date lock setting]

- Med denne funktion kan du aktivere eller deaktivere manuelle klokkeslæts- og datoindstillinger
 - [No]: Bruges til aktivering af den manuelle klokkeslæts- og datoindstilling.
 - [Yes]: Bruges til deaktivering af den manuelle klokkeslæts- og datoindstilling.

13.2. [Default power on source]

- Med denne funktion kan du indstille den næste starttilstand.
 - [Last Listened]: Når EASY tændes næste gang, starter den i den sidst anvendte brugstilstand.
 - [FM Radio]: Når EASY tændes næste gang, startes FM Radio.
 - [DAB Radio]: Når EASY tændes næste gang, startes DAB Radio.
 - [Bluetooth]: Når EASY tændes næste gang, starter den i Bluetooth-tilstand.
 - [AUX IN]: Når EASY tændes næste gang, starter den i AUX-IN-tilstand.

13.3. [Set minimum volume level]

- Med denne funktion kan du indstille den laveste alarmlydstyrke og lydstyrke i aktiveret tilstand.

13.4. [Set maximum volume level]

- Med denne funktion kan du indstille den højeste alarmlydstyrke og lydstyrke i aktiveret tilstand.

13.5. Set power on volume level

- Med denne funktion kan du aktivere eller deaktivere gemmefunktionen for FM-/DAB-presets.

13.6. Preset stations lock setting

- Med denne funktion kan du aktivere eller deaktivere gemmefunktionen for FM-/DAB-presets.
 - [Yes]: Deaktiver FM-/DAB-gemmefunktionen.
 - [No]: Aktivér gemmefunktionen.

13.7. Set Bluetooth auto-connecting

- Med denne funktion kan du aktivere eller deaktivere den automatiske Bluetooth-forbindelsesfunktion.
 - [Yes]: EASY etablerer automatisk forbindelsen til den sidst anvendte Bluetooth-enhed.
 - [No]: EASY forbindes ikke automatisk med den sidst anvendte Bluetooth-enhed.

13.8. Inactive standby

- Med denne funktion defineres den tid, der går, før EASY automatisk slukker. Valgmulighederne er: Deaktiveret, 2, 4, 5 eller 6 timer.

13.9. [Factory reset]

- Denne funktion sletter alle brugerdefinerede indstillinger og erstatter dem med de oprindelige standardindstillinger.

14. Afhjælpning af fejl

Der kan opstå fejl i alle elektriske apparater. Det handler dog ikke altid om en defekt. Tjek i følgende tabel, om du selv kan afhjælpe fejlen.

Fejl	Mulige årsager	Afhjælpning
EASY vil ikke tænde	Netkablet er ikke tilsluttet korrekt.	Tilslut netkablet korrekt.
	Batterierne er flade.	Skift batterierne ud med nye.
	Batteriernes poler vender forkert.	Vend batterierne korrekt.
EASY reagerer ikke	Fejl i EASY.	Træk stikket ud, og sæt det i igen. Tænd EASY igen.
Ingen eller dårlig lyd	Lyden er deaktiveret.	Juster lydstyrken.
	Den laveste lydstyrke er indstillet.	Øg lydstyrken.
	EASY er ikke i den korrekte afspilningstilstand.	Vælg en anden afspilningstilstand.
	FM-/DAB-modtagelsen er dårlig.	Juster FM-/DAB-antennen.
	Der er radioforstyrrelser.	Hold EASY væk fra andre elektroniske enheder.
Ingen eller dårlig Bluetooth-forbindelse	Forstyrrelser fra andre radiostationer eller radioer.	Øg afstanden mellem EASY og andre elektroniske enheder.

Fejl	Mulige årsager	Afhjælpning
Alarmen virker ikke	Alarmen er deaktiveret.	Aktivér alarmen.
	Den laveste alarmlydstyrke er indstillet.	Øg alarmlydstyrken.
USB-enheden virker ikke	USB-enheden oplader ikke.	Efterse USB-kablet.
		Tilslut den medfølgende strømadapter.

15. Rengøring



ADVARSEL!

Materielle skader ved uhensigtsmæssig rengøring!

Forkert rengøring kan beskadige EASY og indskrænke funktionaliteten

- Anvend aldrig stærke eller opløsende rengøringsmidler, da de kan skade overfladen på EASY.
- Anvend aldrig varmluft eller komprimeret luft til at tørre EASY.

Rengøring af fingeraftryk og let snavs

- Rengør kun EASY udefra med en tør, blød klud.

Rengøring af genstridigt snavs

- Rengør kun EASY udefra med en let fugtig klud, og tør derefter EASY med en blød, tør klud.

16. Garanti

For fremsættelse af garantikrav gælder følgende uden begrænsning af dine lovmæssige rettigheder:

- Garantikrav kan kun efterkommes inden for en periode på maks. 2 år (1 år i Nordamerika og Australien) efter købsdatoen.
- Inden for garantiperioden afhjælper sonoro audio GmbH gratis alle fejl og mangler, der er forårsaget af materiale- eller produktionsfejl, gennem, reparation eller udskiftning af EASY efter eget skøn.
- Ved reklamation bedes du henvende dig til vores kundeservice. Du kan finde kontaktoplysningerne under "Kontaktoplysninger" i denne betjeningsvejledning og på www.sonoro.de.
- Reparation eller udskiftning af EASY medfører ingen ny garantiperiode. Varigheden på garantiperioden forbliver definitivt 2 år (1 år i Nordamerika og Australien) efter købsdatoen.
- Garantien dækker ikke batterier, skader forårsaget af uhensigtsmæssig brug, normal slitage og brug samt fejl og mangler, der er ubetydelige for EASYs værdi eller brugsegnethed. Reparationer, der ikke er udført af et serviceværksted, der er autoriseret af os, er også ekskluderet fra garantien.

WIR DANKEN IHNEN FÜR IHR VERTRAUEN

Bei der Entwicklung und Produktion unserer Musiksysteme legen wir größten Wert auf Qualität und höchstmögliche Sorgfalt. Dazu gehört auch, dass jedes einzelne Musiksystem vor dem Verlassen des Werkes auf Herz und Nieren geprüft wird.

Es ist uns daher besonders wichtig, dass Sie nach dem Kauf noch lange Freude an Ihrem sonoro Musiksystem haben. Ist der Inhalt unvollständig oder beschädigt? Gibt es Anlass zu Beanstandungen? Wir lassen Sie mit Ihren Fragen nicht allein. Verlassen Sie sich auf das Know-how unserer Service-Mitarbeiter. Unser Service-Team weiß alles, was es über die sonoro Produkte zu wissen gibt und berät Sie freundlich, schnell und kompetent.

WE THANK YOU FOR YOUR TRUST

At sonoro we are putting the utmost effort in to developing state-of-the-art products with impeccable quality standards. It is very important to us that you stay satisfied with your sonoro product for the lifetime of the unit. If for any reason you need assistance or have a warranty claim, please do not hesitate to get in touch with our Service Team.

NOUS VOUS REMERCIONS DE VOTRE CONFIANCE

Chez sonoro nous sommes très attachés à la qualité irréprochable de nos produits. Nous ne souhaitons rien de moins que votre entière satisfaction. En cas de besoin d'assistance ou de réclamation, n'hésitez pas à prendre contact avec notre équipe de Service-Après-Vente.

DEUTSCHLAND - HQ

+49 2131 8834141
support@sonoro.de

ÖSTERREICH

+49 2131 8834141
austria@sonoro.de

HONG KONG

+852 2706 9525
hongkong@sonoro.de

SCHWEIZ

swiss@sonoro.de

UNITED KINGDOM

support@sonoro.co.uk

FRANCE

support@sonoro.fr

ITALIA

italy@sonoro.de

ESPAÑA

spain@sonoro.de

PORTGUAL

portugal@sonoro.de

BELGIEN

belgium@sonoro.de

NEDERLAND

netherlands@sonoro.de

LUXEMBOURG

luxembourg@sonoro.de

POLSKA

poland@sonoro.de

HRVATSKA

croatia@sonoro.de

NORGE

norway@sonoro.de

SVERIGE

sweden@sonoro.de

SUOMI

finland@sonoro.de

AUSTRALIA

australia@sonoro.de