

Istruzioni per l'uso
Instructions for use
Mode d'emploi
Bedienungsanleitung
Instructies voor het gebruik
Instrucciones para el uso
Instruções para o uso
Οδηγίες χρήσης

DEUMIDIFICATORE
DEHUMIDIFIER
DÉSHUMIDIFICATEUR
LUFTENTFEUCHTER
ONTVOCHTIGER
DESHUMIFICADOR
DESUMIDIFICADOR
ΑΦΥΓΡΑΝΤΗΡΑΣ



Инструкция по использованию
Használati útmutató
Návod k použití
Návod na použitie
Instrukcja obsługi
Bruksanvisning
Bruksanvisning
Bruksanvisning
Käyttöohjeet

ОСУШИТЕЛЬ ВОЗДУХА
PÁRÁTLANÍTÓ
ODVLHČOVAČ
ODVLHČOVAČ
OSUSZACZ POWIETRZA
AVFUKTER
AVFUKTARE
AFFUGTER
KOSTEUDENPOISTAJA

QUELQUES NOTIONS SUR L'HUMIDITÉ

L'air contient toujours une certaine quantité d'eau sous forme de vapeur ; ceci détermine le degré d'humidité d'un milieu. Plus la température de l'air est élevée, plus sa capacité de contenir de la vapeur d'eau est élevée. Voilà pourquoi, dans nos maisons, dès que la température diminue, l'air cède la vapeur d'eau qu'il contient, celle-ci se transforme en condensation, qui fait son apparition sur toutes les surfaces froides, comme les vitres, les murs, etc. Le déshumidificateur est un appareil électroménager qui élimine l'humidité de l'air, évitant les dommages provoqués par celle-ci.

Des études ont révélé que les conditions idéales pour notre santé et pour la maison sont obtenues lorsqu'on a entre 40% et 60% d'humidité relative. Avec des températures très basses, nous vous conseillons de garantir un minimum de chauffage dans le milieu. Ceci augmentera considérablement la capacité de déshumidification de l'appareil. En effet, il n'y a que comme cela que la condensation présente sur les fenêtres et sur les autres surfaces froides pourra s'évaporer dans l'air pour être ensuite recueillie par le déshumidificateur. L'air relâché par le déshumidificateur est en général plus chaud par rapport à celui du milieu.

DESCRIPTION DES ACCESSOIRES

1. Tableau de commandes
2. Viseur du niveau d'eau
3. Réservoir de recueil de la condensation
4. Poignées de soulèvement
5. Ouvertures d'entrée de l'air

6. Filtre air
7. Grille de sortie de l'air
8. Boîte porte-accessoires contenant le bec d'évacuation de la condensation et 4 roulettes
9. Trappe évacuation continue

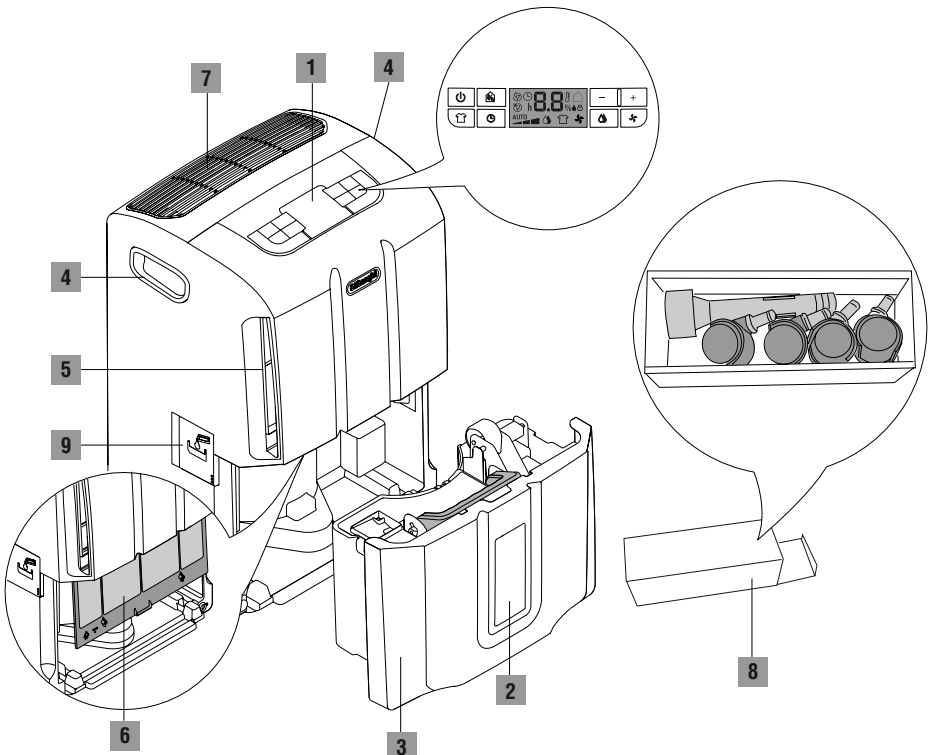

INTRODUCTION

Merci d'avoir choisi un produit De'Longhi.

Consacrez quelques minutes à la lecture de ce mode d'emploi. Vous éviterez ainsi de courir des risques ou de détériorer l'appareil.

Symboles utilisés dans ce mode d'emploi

Les mises en garde importantes sont représentées par les symboles listés ci-dessous.

Il faut impérativement respecter ces mises en garde.

Le non respect des indications susmentionnées peut provoquer des décharges électriques, des lésions graves, des brûlures, des incendies ou endommager l'appareil.



Danger!

Le non respect peut être la cause de lésions dues à une décharge électrique dangereuse, voire mortelle.



Attention!

Le non respect peut être la cause de lésions ou de dégâts à l'appareil.



Nota Bene:

Symbole d'informations et de conseils importants pour l'utilisateur.

Problèmes et réparations

En cas de problèmes, essayez avant tout de les résoudre en suivant les mises en garde indiquées dans le chapitre "Si quelque chose ne fonctionne pas" à la page 25.

Pour d'éventuelles réparations, toujours s'adresser exclusivement aux Centres d'Assistance Technique autorisés de l'Entreprise de Fabrication.

Toujours demander que soient utilisées des pièces de rechange originales.

Les réparations effectuées par du personnel non qualifié peuvent être dangereuses et annulent la garantie.

MISES EN GARDE

Mises en garde fondamentales de sécurité



Danger! L'appareil marchant à l'électricité, il est important de respecter les mises en garde de sécurité suivantes :

- Ne pas toucher l'appareil les mains mouillées.
- Ne pas toucher la prise avec les mains mouillées.
- Assurez-vous que la prise de courant utilisée est toujours parfaitement accessible, pour pouvoir débrancher l'appareil en cas de besoin.
- Si l'on souhaite débrancher l'appareil, saisir directement la prise. Ne tirez jamais le cordon, il pourrait s'abîmer.
- Pour débrancher complètement l'appareil, détacher la fiche de la prise de courant.
- Si l'appareil est en panne, n'essayez pas de le réparer vous-même.
Arrêter l'appareil, débrancher la prise et contacter l'Assistance Technique.
- Ne pas tirer le cordon d'alimentation électrique pour déplacer l'appareil.
- Il est dangereux de modifier ou d'altérer de quelque manière les caractéristiques de l'appareil.
- Si le cordon d'alimentation est endommagé, il faut le faire remplacer par le fabricant ou par son service d'assistance technique afin de prévenir tout risque.
- Eviter l'utilisation de rallonges pour le cordon d'alimentation électrique.
- L'appareil doit être installé selon les règles nationales concernant les installations.
- L'appareil doit être branché à une installation "à la terre" efficace. Faites contrôler l'installation électrique par un électricien qualifié.
- Cet appareil n'est pas destiné à être utilisé pour restaurer des structures commerciales ou résidentielles endommagées par l'eau.



Attention! Ne pas laisser l'emballage (sachets en plastique, polystyrène expansé) à la portée des enfants.



Attention! La machine ne doit pas être utilisée par des personnes (y compris les enfants) ayant des capacités psychophysiques sensorielles réduites, une expérience ou des connaissances insuffisantes, sans la surveillance vigilante et les instructions d'un responsable de leur sécurité. Surveiller

les enfants pour vous assurer qu'ils ne jouent pas avec l'appareil.

Utilisation conforme à la destination

Cet appareil est destiné uniquement à un usage domestique. Utiliser l'appareil seulement comme l'indique ce livret.

Ces instructions ne prétendent pas couvrir toutes les conditions et situations qui peuvent se présenter.

Il faut toujours recourir au bon sens et à la prudence durant l'installation, le fonctionnement et la conservation de tous les appareils électroménagers.

Mises en garde générales

- Ne pas installer l'appareil dans des milieux où l'air contient du gaz, de l'huile, du soufre, ou près de sources de chaleur.
- Ne pas utiliser l'appareil sur des surfaces inclinées.
- Laisser l'appareil à une distance d'au moins 50 cm par rapport aux substances inflammables (alcool, etc.) ou aux récipients sous pression (par exemple les sprays).
- Ne pas appuyer d'objets, en aucun genre, au-dessus de l'appareil.
- En cas de transport, l'appareil doit rester en position verticale ou couché sur un côté. Avant un transport, vider le récipient de l'eau de condensation.

Après un transport, attendre au moins 1 heure avant de mettre en marche l'appareil.

- R 134a est un réfrigérant qui respecte les normes européennes sur l'écologie. Il est toutefois recommandé de ne pas perforent le circuit frigorifique de la machine.

En fin de vie utile, remettez le climatiseur auprès des centres de tri prévus à cet effet.

INFORMATION ENVIRONNEMENTALE :

Cette unité contient des gaz fluorés à effet de serre prévus par le Protocole de Kyoto.

Les opérations de maintenance et d'élimination doivent être effectuées uniquement par du personnel qualifié (R134a, GWP=1300).

- Les matériaux utilisés pour l'emballage sont recyclables. Il est donc conseillé de les placer dans les bennes pour le tri sélectif.
- N'utilisez pas l'appareil en milieu extérieur.
- Ne bouchez pas les entrées et les sorties d'air.

UTILISATION

Lire attentivement ce mode d'emploi avant d'utiliser l'appareil.

- Conserver soigneusement ce mode d'emploi. Si vous cédez l'appareil à d'autres personnes, remettez-leur aussi ce mode d'emploi.
- Le non respect de ce mode d'emploi peut causer des lésions ou endommager l'appareil. Le fabricant ne répond pas d'éventuels dégâts qui découlent du non respect de ce mode d'emploi.
- Conservez la liste des Centres Assistance Technique et trouvez le Centre le plus proche de vous.

Branchement électrique

Après avoir transporté l'appareil, avant de le mettre en fonction, attendre au moins une heure.



Danger ! Avant de brancher la fiche à la prise de courant, il faut vérifier ce qui suit :

- La tension de réseau est conforme à la tension de fonctionnement indiquée sur la plaquette des caractéristiques.
- La prise et la ligne d'alimentation électrique sont dimensionnées pour supporter la charge nécessaire.
- La prise est de type adapté à la fiche ; si ce n'est pas le cas, la faire remplacer par du personnel qualifié.
- La prise est branchée à un système de mise à la terre efficace.

Prédisposition à l'utilisation

Placer l'appareil dans le milieu à déshumidifier. Il est essentiel de laisser devant et au-dessus du déshumidificateur un espace libre d'au moins 50 cm, pour ne pas bloquer l'entrée et la sortie de l'air. Pour permettre l'aération de l'appareil, il est conseillé de laisser au moins 5-10 cm autour de l'appareil.

Application des roulettes

Si vous souhaitez appliquer les roulettes à l'appareil, procéder comme suit :

- 1) S'assurer que la prise soit détachée et que le réservoir soit vide.
- 2) Enlever les bouchons en caoutchouc de la base de l'appareil, en tirant avec force et éventuellement à l'aide d'une pince (voir figure 1/a).
- 3) Appliquer les roulettes en insérant les pivots de celles-ci dans les trous (voir figure 1/b).

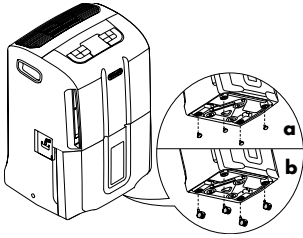

Fig. 1



Nota Bene: En effectuant cette opération, faire attention de ne pas incliner l'appareil de plus de 45° ; après l'application des roulettes, penser à attendre au moins une heure avant de le rallumer.

Evacuation de l'eau de condensation

L'évacuation de l'eau de condensation peut être effectuée de 2 façons :

a) Evacuation dans le réservoir

L'eau de condensation peut être recueillie directement dans le réservoir. Avec ce système d'évacuation, quand le réservoir est plein, l'appareil s'arrête et l'écran affiche l'alarme réservoir **FE**.

Quand le réservoir est plein, l'enlever comme sur la fig. 2 et le vider dans un lavabo ou dans une baignoire.

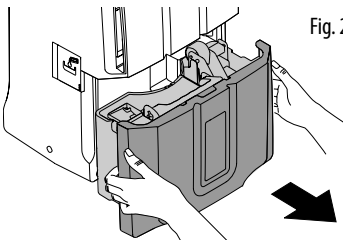

Fig. 2

Une fois l'opération terminée, remettre le réservoir correctement en faisant attention que la poignée soit placée comme sur la figure 3.



Fig. 3

b) Evacuation continue vers l'extérieur

Si vous avez besoin de faire fonctionner l'appareil pendant une longue période sans vider régulièrement le réservoir, nous vous conseillons d'utiliser l'évacuation continue en agissant comme suit :

- Ouvrir la trappe qui se trouve sur le côté de l'appareil et visser le bec au raccord, comme le montre la figure 4.

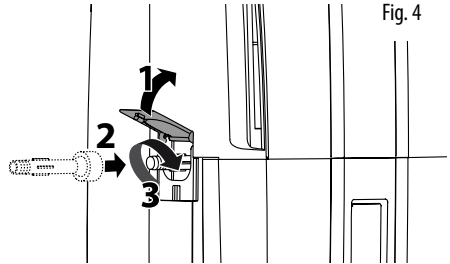

Fig. 4

- Insérer un tuyau de jardinage dans le bec et diriger le tuyau vers un système d'évacuation au sol. Vérifier que le réservoir soit inséré correctement.
- S'assurer que le tuyau ne dépasse jamais la hauteur du bec (fig. 5). Dans le cas contraire, l'eau continuera à couler dans le réservoir. Vérifier également que le tuyau ne soit pas étranglé.

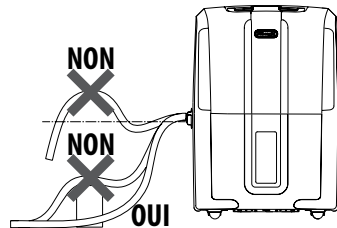
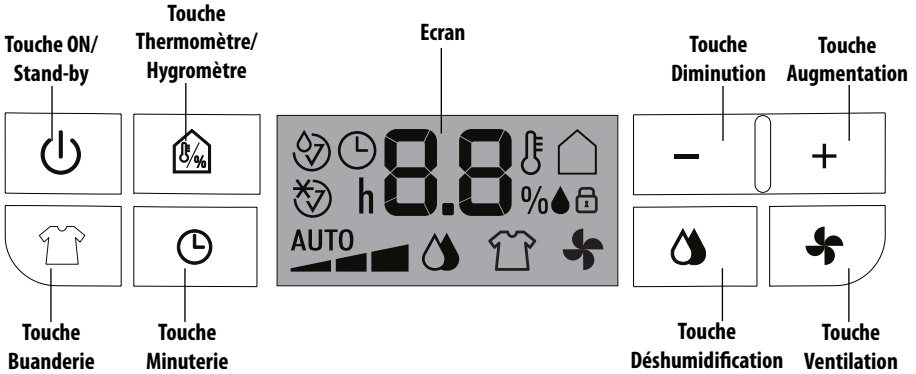





Fig. 5





Description des touches

 **Touche "ON/Stand-by"**
Permet la mise en marche/arrêt de l'appareil.

 **Touche Déshumidification**
Active la modalité déshumidification. Appuyer de façon répétée sur la touche pour sélectionner la puissance de déshumidification souhaitée (MIN/MED/MAX/AUTO).

 **Touche Buanderie**
Active la modalité buanderie.

 **Touche Ventilation**
Active la modalité ventilation. Appuyer de façon répétée sur la touche  pour sélectionner la puissance de ventilation souhaitée (MIN/MED/MAX).

 **Touche Hygromètre/Thermomètre**
Affiche, simultanément, la température et le taux d'humidité détectés dans le milieu où se trouve l'appareil.

 **Touche Minuterie**
Permet de configurer la fonction minuterie avec laquelle il est possible de retarder l'arrêt ou la mise en marche de l'appareil.

+/- Touche Augmentation/Diminution
Permettent de configurer le pourcentage d'humidité souhaitée dans le milieu, en l'augmentant ou en la diminuant de 5% à la fois. Avec ces touches il est possible aussi de configurer la minuterie. De 0 à 10 h, le temps varie de 30 minutes et de 10 à 24h, le temps varie de 1 heure.

Description de l'Écran

Signification des sigles et symboles qui peuvent apparaître sur l'écran :

 **Stand-by**
Indique que l'appareil est en Stand-by.

 **Alarme réservoir**
Si ce symbole apparaît, cela signifie que le réservoir est plein ou bien qu'il est absent ou mal positionné. Cette alarme continuera jusqu'au correct positionnement du réservoir.



 **Indicateur de dégivrage**
Lorsque les températures sont basses, l'appareil effectue fréquemment des cycles de dégivrage. Pendant le dégivrage, ce symbole s'allume.

 **Alarme capteurs**
Indique qu'il pourrait y avoir une panne des capteurs ou que l'humidité ambiante est trop basse pour être détectée.



 **Blocage du clavier**
L'affichage de ce symbole indique l'activation du blocage de clavier.

 **Nota Bene:** dans le but de favoriser l'économie d'énergie, après quelques minutes de stand-by de l'appareil, l'écran s'éteint.

SELECTION DES MODALITES

Banchez l'appareil à une prise de courant. L'appareil fonctionne dans la modalité configurée précédemment. Si l'écran affiche , ce qui indique que l'appareil est en stand-by, appuyer sur la touche  pour allumer l'appareil. Si le symbole  apparaît, il est nécessaire de vider ou de placer correctement le réservoir.

Modalité Déshumidification



Appuyer sur la touche . L'écran affiche  et le niveau d'humidité relative précédemment configuré. Appuyer sur la touche + ou - pour choisir l'humidité souhaitée (30% équivaut à un milieu sec, 80% équivaut à un milieu humide).

Appuyer de façon répétée sur la touche  pour sélectionner la puissance de déshumidification (MIN/MED/MAX/AUTO).



Avec la puissance de déshumidification "AUTO", l'appareil établit de façon autonome aussi bien la puissance que le niveau d'humidité les plus adéquats, selon les conditions du milieu. Quand le milieu aura atteint le niveau d'humidité configuré, l'appareil s'arrêtera. Il recommencera automatiquement à déshumidifier dès que l'humidité dans le milieu reviendra à un niveau supérieur à celui souhaité.

Modalité "Buanderie"

Appuyer sur la touche . L'écran affiche . L'appareil fonctionne au maximum de sa capacité de déshumidification. Cette modalité est conseillée pour les milieux particulièrement humides ou pour sécher plus rapidement le linge.

Modalité Ventilation

Appuyer sur la touche  pour activer la modalité ventilation. L'écran affiche . Cette modalité purifie le milieu grâce au filtre à ions d'argent dont l'appareil dispose. Appuyer de façon répétée sur la touche  pour sélectionner la vitesse de ventilation souhaitée (MIN/MED/MAX).





Fonction Hygromètre/Thermomètre

Appuyer sur la touche . L'écran affiche simultanément : température et taux d'humidité du milieu autour de l'appareil.

 **Nota Bene:** les mesures détectées et affichées sont à considérer comme indicatives.

Fonction Blocage du Clavier





Cette fonction est utile pour bloquer le clavier, afin d'empêcher des manipulations indésirées de l'appareil. Pour activer ou désactiver cette fonction, avec l'appareil allumé (non en stand-by), appuyer et garder appuyées les touches  et - pendant au moins 3 secondes. L'appareil émet un signal sonore. Une fois la fonction activée, l'appareil affiche le symbole .

Changement d'échelle de température





Pour changer l'échelle de température de °C à °F et vice versa, lorsque l'appareil est allumé, appuyer sur la touche  pendant au moins 20 secondes. L'appareil émettra un signal sonore.

Fonction Minuterie



Comment programmer le démarrage retardé

- 1) Avec l'appareil en stand-by , appuyer sur la touche . L'écran affiche le symbole  et le nombre d'heures après lesquelles l'appareil devrait commencer à fonctionner.
- 2) Avec les touches + et - configurer le nombre d'heures souhaité (0,5÷24h). Appuyer de nouveau sur la touche  pour confirmer. Le symbole  restera allumé.
- 3) Une fois passé le temps configuré, l'appareil s'allumera.

Comment programmer l'arrêt retardé

- 1) Lorsque l'appareil est allumé, appuyer sur la touche . L'écran affiche le symbole  et le nombre d'heures après lesquelles l'appareil s'éteindra.
- 2) Avec les touches + et - configurer le nombre d'heures souhaité (0,5÷24h). Appuyer de nouveau sur la touche  pour confirmer. Le symbole  restera allumé.
- 3) Une fois passé le temps configuré, l'appareil s'éteindra tout seul.

Comment modifier ou désactiver la fonction minuterie

Si on souhaite modifier les configurations de la minuterie, appuyer une fois sur la touche , et agir sur les touches + et -. Appuyer de nouveau sur la touche  pour confirmer. Si on souhaite désactiver la fonction minuterie, appuyer deux fois sur la touche minuterie. Le symbole  s'éteindra.

 **Nota Bene:** lors de la mise en marche, ou en cas de restauration du courant électrique, l'appareil se mettra en marche dans la dernière modalité activée avant l'arrêt. En cas de black-out, d'éventuelles programmations de la minuterie seront effacées.

NETTOYAGE ET MAINTENANCE

Avant toute opération de nettoyage ou de maintenant, toujours enlever la fiche de la prise de courant. Pour des raisons de sécurité, ne pas utiliser un jet d'eau pour laver le déshumidificateur.

Nettoyage du meuble externe

- Nettoyer avec un chiffon légèrement humide et sécher avec un chiffon sec.
- Ne pas utiliser d'essence, d'alcool ou de solvants pour le nettoyage.
- Ne pas vaporiser de liquide insecticide ou produits similaires, car le plastique pourrait se déformer.

Nettoyage du filtre à air aux ions d'argent

Si le filtre se salit, la circulation de l'air se réduit et par conséquent l'efficacité du déshumidificateur diminue. C'est pour cela qu'il est bon de nettoyer le filtre régulièrement. La fréquence de l'opération doit être rapportée au milieu et à la durée du fonctionnement. En cas d'utilisation constante ou fréquente, il est conseillé de nettoyer le filtre chaque semaine.

- Pour enlever le filtre à air, après avoir ôté le réservoir, extraire le filtre en le tirant vers le bas (fig. 6).

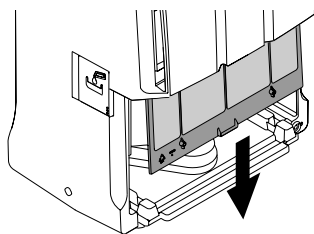

Fig. 6

- Pour enlever la poussière déposée sur le filtre, utiliser un aspirateur.

Si le filtre est très sale, bien le rincer à l'eau tiède.

La température de l'eau ne doit pas dépasser 40°C.

Après l'avoir lavé, le laisser sécher complètement avant de le réinsérer.

Le filtre aux ions d'argent, en plus de retenir les particules de poussière, a une action antibactérienne efficace.

De plus, il réduit fortement les autres agents irritants comme le pollen et les spores.

Pour les périodes d'inactivité prolongées

- Après avoir détaché la fiche de la prise de courant, vider le réservoir.
- Nettoyer le filtre et le remettre.
- Couvrir l'appareil avec un sachet en plastique pour le protéger de la poussière.

CARACTERISTIQUES TECHNIQUES

Tension d'alimentation	Voir plaquette caractéristiques
Puissance absorbée	"
Puissance maximale absorbée	"
Dispositif de dégivrage	Oui
Hygromètre	Oui
Vitesse ventilateur	3
Filtre air	Oui
Limites de fonctionnement:	
température	5°C - 32°C
humidité relative	30-90%

Mises en garde pour la correcte élimination du produit selon la Directive Européenne 2002/96/EC et le Décret Législatif n. 151 du 25 Juillet 2005.



À la fin de sa vie utile, le produit ne doit pas être éliminé avec les déchets urbains.

Il peut être remis aux centres de collecte sélective prévus par les administrations municipales ou aux revendeurs qui offrent ce service.



L'élimination séparée d'un appareil électroménager permet d'éviter de possibles répercussions négatives sur l'environnement et sur la santé dues à une élimination inadéquate et permet de récupérer les matériaux dont il est composé afin d'obtenir une économie d'énergie et de ressources importante. Pour souligner l'obligation d'éliminer séparément les appareils électroménagers, le produit porte l'indication de poubelle mobile barrée.

L'élimination abusive du produit par l'utilisateur entraîne l'application des sanctions administratives prévues par les normes en vigueur.

Si quelque chose ne fonctionne pas

SI QUELQUE CHOSE NE FONCTIONNE PAS

Effectuer les vérifications suivantes avant d'appeler le Centre d'Assistance Technique autorisé actif dans votre zone.

PROBLEMES	CAUSES	SOLUTION
L'appareil fonctionne en déshumidification mais ne réduit pas l'humidité.	<p>Le filtre est bouché.</p> <p>La température ou l'humidité dans la pièce sont trop basses.</p> <p>La pièce est trop grande pour la capacité de déshumidification de l'appareil ou bien il y a trop de sources d'humidité (casserole en ébullition, etc.).</p> <p>La valeur d'humidité configurée est trop élevée.</p>	<p>Nettoyer le filtre.</p> <p>Il est normal que, dans certaines conditions, l'appareil ne déshumidifie pas. Vérifier les limites de fonctionnement de l'appareil au chapitre "caractéristiques techniques". Dans certains cas, il est conseillé de chauffer le milieu à déshumidifier.</p> <p>Diminuer la valeur d'humidité configurée.</p>
L'appareil ne fonctionne pas pendant 3 minutes à partir de la remise en marche.	Le dispositif de protection de l'appareil est intervenu correctement.	Attendre que les 3 minutes soient passées.
L'écran affiche 	<p>Le réservoir est absent.</p> <p>Le réservoir est plein.</p> <p>Le réservoir est mal positionné.</p>	<p>Remettre en place le réservoir.</p> <p>Vider le réservoir.</p> <p>Le positionner correctement.</p>
L'écran affiche 	La température dans la pièce est très basse.	Augmenter, si possible, la température ambiante.
L'écran affiche 	Un des capteurs est en panne ou bien l'humidité de la pièce est trop basse ou trop haute pour être détectée correctement.	<p>Vérifier si l'appareil recommence à fonctionner en le déplaçant dans une autre pièce ayant un taux d'humidité compris dans les limites de fonctionnement indiquées dans le paragraphe "Caractéristiques techniques".</p> <p>Si le problème persiste, appeler le centre assistance.</p>



De'Longhi Appliances
via Seitz, 47
31100 Treviso Italia

