

cecotec

FORCECLIMA 9150 HEATING

Aire acondicionado portátil/Local air conditioner

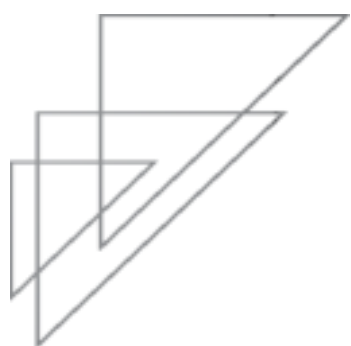



INDEX

1. Onderdelen en componenten
2. Veiligheidsinstructies
3. Voor het gebruik van
4. Productassemblage
5. Werking
6. Reiniging en onderhoud
7. Probleemoplossing
8. Technische specificaties
9. Recycling van huishoudelijke apparaten
10. Garantie en SAT

1. ONDERDELEN EN COMPONENTEN

Onderdelen en componenten/Pièces et composants/Ersatzteile und Komponenten/ Parti e componenti/Peças e componentes

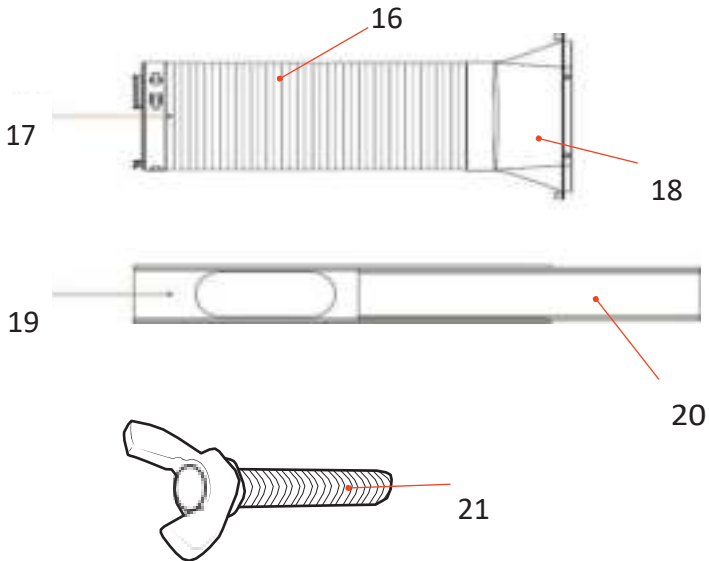
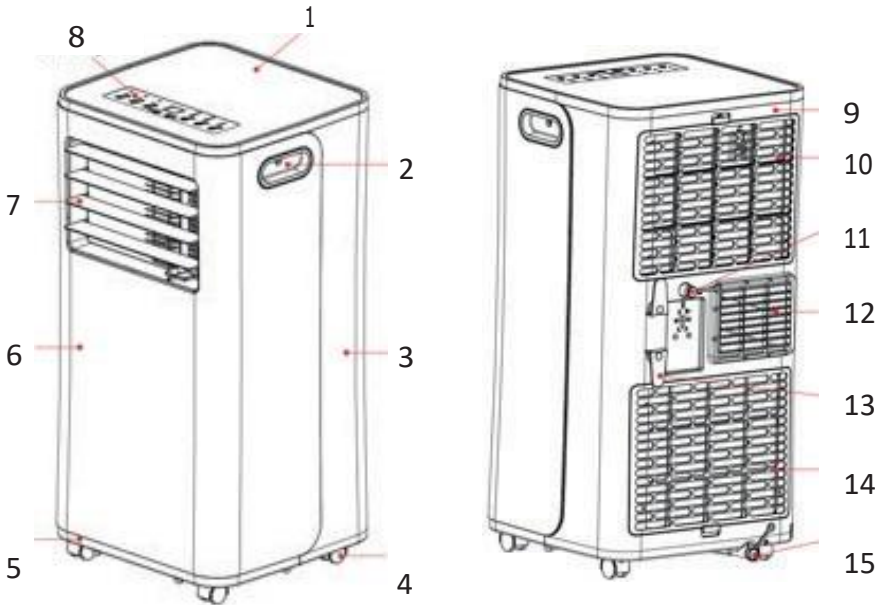

1. Bovenste deksel
2. Asa
3. Zijschelp
4. Wielen
5. Basis
6. Voorhuisvesting
7. Luchtuitlaat
8. Bedieningspaneel
9. Achterste behuizing
10. EVA-filter
11. Doorlopend drainagegat
12. Luchtuitlaat
13. Kabelbeheer accessoire
14. Filter MET
15. Afvoergat
16. Uitlaatpijp
17. Uitlaatpijpadapter
18. Raamadapter
19. Raamafdichtingssteun
20. Beugelaanpassing
21. Duimschroef

2. VEILIGHEIDSINSTRUCTIES

Lees de volgende instructies zorgvuldig door voordat u het product gebruikt. Bewaar deze handleiding voor toekomstige referentie of nieuwe gebruikers.

- Zorg ervoor dat de netspanning overeenkomt met de spanning die op het classificatielabel van het product staat en dat de stekker geaard is.

- Dompel het snoer, de stekker of een ander vast onderdeel van het product niet onder in water of andere vloeistoffen. Stel elektrische aansluitingen niet bloot aan water. Zorg ervoor dat uw handen volledig droog zijn voordat u de stekker aanraakt of het product aanzet.

WAARSCHUWING: Als het product per ongeluk in het water valt, trek dan onmiddellijk de stekker uit het stopcontact. Raak het water niet aan!

- Controleer het netsnoer regelmatig op zichtbare schade. Als de kabel beschadigd is, moet deze door de officiële technische dienst van Cecotec worden gerepareerd om elk gevaar te voorkomen.

- Transporteer het product niet en rek het niet uit met behulp van de voedingskabel. Gebruik de kabel niet als handvat. Forceer de kabel niet tegen hoeken of scherpe randen. Laat het product niet over de voedingskabel lopen. Houd het snoer uit de buurt van hete oppervlakken.

WAARSCHUWING: Gebruik het product niet als het snoer, de stekker of de structuur beschadigd is, niet goed werkt of is gevallen.

- Gebruik het product niet in gesloten ruimten waar explosieve of ontvlambare dampen kunnen voorkomen.
- Houd de draagbare airconditioner uit de buurt van warmtebronnen.
- Dit product is ontworpen voor huishoudelijk gebruik, niet voor commerciële of industriële doeleinden.
- Het apparaat mag niet worden gebruikt door kinderen van 0 tot 8 jaar oud. Dit apparaat mag door kinderen van 8 jaar en ouder worden gebruikt als ze continu onder toezicht staan.
- Dit apparaat kan worden gebruikt door personen met verminderde fysieke, zintuiglijke of mentale capaciteiten, of een gebrek aan ervaring en kennis, indien zij onder toezicht staan of geïnstrueerd zijn in het veilige gebruik van het apparaat en de risico's ervan begrijpen.
- Houd toezicht op kinderen om ervoor te zorgen dat ze niet met het product spelen. Strikt toezicht is noodzakelijk als het product wordt gebruikt door of in de buurt van kinderen.
- Houd het apparaat en het snoer buiten het bereik van kinderen onder de 8 jaar.
- Laat het product niet onbeheerd achter tijdens het gebruik. Haal de stekker van het product uit het stopcontact als u klaar bent met het gebruik ervan of als u de kamer verlaat.
- Probeer het product niet zelf te repareren. Neem contact op met de officiële Cecotec Technical Support Service.
- Schakel de stroomvoorziening uit en haal de stekker uit het stopcontact

wanneer het niet in gebruik is, wanneer u het van de ene plaats naar de andere verplaatst of voordat u onderdelen in elkaar zet of verwijdert. Om het gevaar van struikelen te voorkomen, dient u de kabel goed te wikkelen.

- De reiniging en het onderhoud van het product moeten worden uitgevoerd in overeenstemming met deze handleiding om een goede werking te garanderen. Schakel het product uit en haal de stekker uit het stopcontact voordat u het schoonmaakt.
- Reiniging en onderhoud door de gebruiker mag niet door kinderen worden uitgevoerd.
- Bewaar het product en de gebruiksaanwijzing op een droge en veilige plaats wanneer het niet in gebruik is.
- Plaats het product op een vlakke, droge plaats en houd een afstand van meer dan 50 cm tussen het product en de omringende voorwerpen of muren.
- Controleer na de installatie van de draagbare airconditioner of de stekker intact is en goed is aangesloten op het stopcontact, en leg het netsnoer goed vast om ongelukken te voorkomen.
- Plaats geen voorwerpen op de luchtinlaat en -uitlaat van de draagbare airconditioner. Houd de luchtinlaat en -uitlaat vrij van obstructies.
- Let er bij het installeren van de afvoerleidingen op dat deze goed zijn aangesloten en niet vervormd of gebogen zijn.
- Tijdens het verstellen van de bovenste en onderste lamellen van de uitlaat

lucht, beweeg ze met je handen zachtjes om ze niet te beschadigen.

- Wanneer u het product verplaatst, zorg er dan voor dat het rechtop staat.
- Installeer of gebruik de draagbare airconditioner niet in de badkamer of andere vochtige omgevingen.
- Gebruik geen sprays, insecticiden of andere brandbare stoffen in de buurt van de draagbare airconditioner.
- Doorboor of verbrand geen van de onderdelen van de apparatuur.
- Wees u ervan bewust dat koudemiddelen reukloos kunnen zijn.
- Het apparaat moet worden geïnstalleerd, gebruikt en opgeslagen in ruimtes van ten minste 12 m².
- Sla het apparaat op in goed geventileerde ruimtes waar de grootte van de ruimte overeenkomt met de voor een goede werking voorgeschreven ruimte.
- De draagbare airconditioner is alleen ontworpen voor gebruik binnenshuis en is niet compatibel met andere toepassingen.
- Demonteer of wijzig het apparaat niet, want dit kan leiden tot storingen en schade aan personen en eigendommen. Om gevaar te voorkomen kunt u voor vragen of reparaties contact opnemen met de technische ondersteuning van Cecotec.
- Het apparaat moet worden geïnstalleerd in overeenstemming met de elektrische laagspanningsvoorschriften.

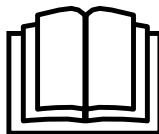
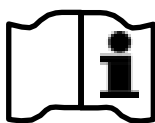

3. VOOR GEBRUIK

WAARSCHUWING: Houd de draagbare airconditioner ten minste twee uur rechtop voordat u hem gebruikt.

De airconditioner kan eenvoudig in de ruimte worden verplaatst. Zorg er bij het verplaatsen voor dat hij rechtop staat en op een vlakke ondergrond wordt geplaatst. Installeer of gebruik de airconditioner niet in de badkamer of andere vochtige omgevingen..

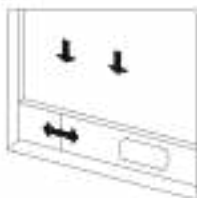
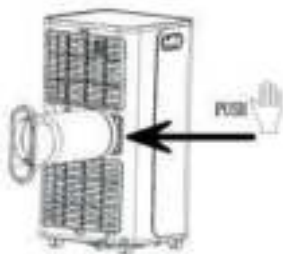

Img. 2

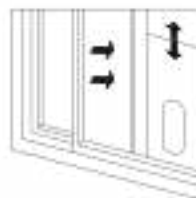

Img. 3

4. PRODUCTASSEMBLAGE

1. Schroef de uitlaatpijpadapter aan een uiteinde van de uitlaatpijp door deze met de klok mee te draaien.
2. Schroef de raamadapter aan het andere uiteinde van de uitlaatpijp.
3. Steek de vleugelmoer in het gat in de raamafdichtingsbeugel.
4. Schuif de afdichtingsbeugel door de binnenkant van de

raamafdichtingsbeugel en zorg ervoor dat de schroef door de beugelfittinggeleider wordt geschoven.

5. Borg de schroef met het vleugelstuk en stel deze in op de gewenste maat.

6. Gebruik de bijgeleverde schroeven om de raamadapter aan het gat in de raamafdichtingsbeugel te bevestigen.

7. Installeer de raamafdichtingsbeugel verticaal of horizontaal, afhankelijk van het type raam, en pas deze aan de grootte van het raam aan.

8. Sluit het raam en zorg ervoor dat de raambeugel goed past.

Youtube: <https://youtu.be/8aj8BcB2bKA>

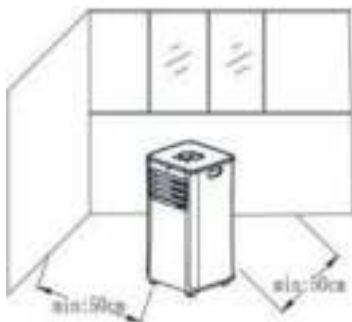

Img. 4



Img. 5



Img. 6

Waarschuwing:

- Het vlakke uiteinde van de uitlaatpijpverbindingen moet op zijn plaats passen.
- De buis mag niet vervormd of overmatig gedraaid worden (meer dan 45°). Houd de uitlaatopening vrij.

Waarschuwing:

De lengte van de uitlaatslang zal 280 ~ 1500 mm zijn, deze lengte is gebaseerd op de specificaties van de airconditioner. Gebruik geen andere verlengslangen of vervang deze niet door andere slangen, dit kan leiden tot storingen. De uitlaat mag niet worden geblokkeerd, anders kan het leiden tot oververhitting.

5. WERKING

LED-bedieningspaneel:



1. Timer
2. Ventilator
3. Omhoog
4. Etalage
5. Hieronder
6. Slaap/nacht
7. Modus
8. Aan/uit

Wanneer u het product voor het eerst inschakelt, geeft het een pieptoon en gaat het in de stand-bymodus.

Aan/uit-knop

Druk op deze knop om het product aan en uit te schakelen. Als hij aanstaat, druk dan op deze knop om hem uit te schakelen. Als het uit is, druk je het in om het aan te zetten.

Mode Selectieknop

Als het apparaat is ingeschakeld, drukt u op deze knop om te schakelen tussen de koel-, verwarmings-, ontvochtigings- en ventilatiemodus.

Op en neer knoppen

Druk op een van de twee knoppen om de temperatuur of de tijdstelling te wijzigen. Druk tijdens het instellen van de temperatuur op de omhoog- of omlaagknop om de gewenste temperatuur te selecteren (niet beschikbaar in de ventilatie- of ontvochtigingsmodus). Druk tijdens het aanpassen van de tijd op de omhoog- of omlaagknop om de gewenste tijd te selecteren. Druk tegelijkertijd op beide knoppen (omhoog en omlaag) om te kiezen tussen Celsius (°C) of Fahrenheit (°F).

Selectieknop voor de ventilatorsnelheid

In de koel- en ventilatiemodus drukt u op deze knop om te kiezen tussen een hoge of lage snelheid. In de ontvochtigingsmodus werkt deze functie niet en draait de ventilator standaard op lage snelheid.

Timertoets

Als het apparaat is ingeschakeld, drukt u op deze knop om de timer uit te schakelen. Als hij uit staat, drukt u op de knop om de timer in te schakelen. Druk op deze toets en wanneer het timersymbool knippert, druk dan op omhoog en omlaag om de gewenste timerwaarde te selecteren. De timer kan worden ingesteld van 1 tot 24 uur en de tijd wordt ingesteld van uur tot uur omhoog of omlaag.

Nachtstand (slaap)

Wanneer het product in de koelmodus staat, zal het activeren van de nachtmodus de ingestelde temperatuur het eerste uur met 1°C verhogen. Een uur later zal de ingestelde temperatuur met nog eens 1°C stijgen en constant blijven. De nachtmodus werkt niet wanneer de ontvochtigings- of ventilatiemodus is geactiveerd. Wanneer het waterreservoir vol is of het product in de ruststand staat, stopt de nachtmodus automatisch.

Opmerking: Gebruik alleen de afstandsbediening om de slaapstand in te stellen, u kunt deze niet instellen op het LED-display.

Afstandsbediening:

Instructies voor de knoppen op de afstandsbediening:



Aan/uit: Druk op  om het apparaat aan of uit te zetten.

Timer: Druk op  om de timer in te stellen.

Omlaag: Druk op  om de temperatuur en de tijd van de timer te verlagen.

Modus: Druk op de knop  om te schakelen tussen koelen, verwarmen, ontvochtigen en ventileren.

Omhoog: Druk op de knop  om de temperatuur en de tijd te verhogen.

Ventilator: Druk op  om te kiezen tussen hoog of laag ventilatorvermogen.

Nachtmodus: Druk op deze toets  om de nachtmodus te activeren.

BESCHERMINGSFUNCTIES

Vorstbeschermingsfunctie

Tijdens het koelen, ontvochtigen of in de energiebesparende modus wordt, als de temperatuur van de uitlaatpijpsensor te laag is, de beveiligingsfunctie van het apparaat automatisch geactiveerd. Als de temperatuur van de uitlaatpijp stijgt tot een bepaalde temperatuur, kunt u automatisch terugkeren naar de normale werking.

Functie voor wateroverloopbeveiliging

Wanneer het water in de lade het waarschuwniveau overschrijdt, klinkt er automatisch een alarm en geeft de temperatuurzone "FL" weer op het LED-display. Op dit punt is het noodzakelijk om de afvoerleiding die het product of de waterafvoer naar het riool of een ander afvoergebied verbindt, te verplaatsen om het water te legen (zie de drainage-instructies aan het einde van dit hoofdstuk). Nadat

het water is afgevoerd, keert het product terug naar de vorige toestand.

Automatisch ontdooien

Het product heeft een automatische ontdooifunctie in de verwarmings- en koelmodus. Tijdens het ontdooien knippert het verwarmingssymbool in het display.

Compressorbeveiligingsfunctie

Om de levensduur van de compressor te verlengen, heeft deze een 3-minuten vertraagde startbeveiliging nadat de compressor is uitgeschakeld.



AFWATERINGSINSTRUCTIES

Handmatige ontwatering

1. Als het waterreservoir vol is en het product stopt, schakelt u het waterreservoir uit en haalt u de stekker uit het stopcontact.

Waarschuwing: Verplaats het product voorzichtig, zodat er geen water wordt gemorst.

2. Plaats het waterreservoir onder de zijdelingse waterafvoer aan de achterzijde van het lichaam.

3. Schroef het aftappendeksel los en verwijder de stop. Het water zal automatisch in het waterreservoir stromen.

Let op:

1. Bewaar het aftappendeksel en de waterstop op de juiste wijze.

2. Tijdens het aftappen kan het lichaam iets terug kantelen.

3. Als het waterreservoir niet al het water kan bevatten, sluit dan zo snel mogelijk de waterafvoer met de stop af om te voorkomen dat het water wegloopt.

4. Als het water naar buiten komt, sluit u het af met de stop en zet u het afvoerklapje vast.

Opmerking: Start het product opnieuw op na het installeren van de waterstop en het aftappendeksel (zoals op de foto), anders loopt het condenswater uit het product weg.

DrainageContinuïteit

(optional)

Deze functie is alleen van toepassing in de ontvochtigingsmodus.

Schroef het

aftappendeksel los en
verwijder de
waterstop.

2. Plaats de
afvoerpijp in de
waterafvoer.

3. Leid de afvoerpijp
naar de emmer.



6. REINIGING EN ONDERHOUD

Waarschuwing: Schakel het product uit en trek de stekker uit het stopcontact voordat u het reinigt en onderhoudt.

Reiniging van het oppervlak

Reinig het oppervlak van het product met een zachte, vochtige doek. Gebruik geen chemicaliën zoals alcohol, benzine, enz. Anders wordt het oppervlak van de airconditioner beschadigd en kan de werking van de airconditioner worden verstoord.

Reinigen van het filter

Reinig het filter in geval van stofsporen die de luchtstroom belemmeren en verminder de efficiëntie van de airconditioner. Zorg ervoor dat u het filter om de twee weken schoonmaakt..

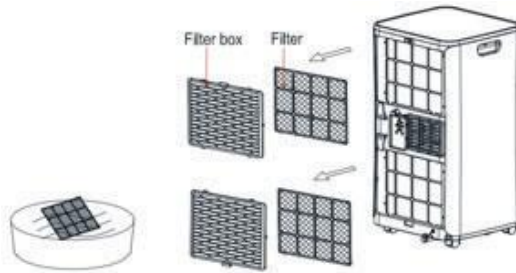

Reiniging van het bovenste filterframe:

- Druk het frame van buitenaf naar beneden om het uit het EVA-filter te verwijderen. Draai de vier schroeven los waarmee het EVA-filter en de achterste behuizing zijn vastgezet om het EVA-filter te verwijderen (zoals op de foto).
- Plaats het EVA-filter in warm water met een neutraal reinigingsmiddel (ongeveer 40°C), spoel het af en laat het drogen op een plaats die niet aan het zonlicht is blootgesteld.

Maak het onderste filterframe schoon:

- Neem de filtergreep MET en trek hem er voorzichtig uit.
- Plaats het filter MET in warm water (ongeveer 40°C) met een neutraal reinigingsmiddel.
- Spoel het af met leidingwater en laat het drogen op een plaats die niet aan het zonlicht is blootgesteld.

PRODUCTOPSLAG

- Schroef het aftappendeksel los, verwijder de waterklep en giet de vloeistof uit het waterbakje in andere geschikte containers of kantel het lichaam direct om het water te gieten.
- Zet de machine aan, zet deze op de lage-ventilatiestand en houd deze stand aan totdat de afvoerpijp droog is, om de binnenkant van het lichaam droog te houden en te voorkomen dat het gaat schimmelen.
- Schakel het apparaat uit, trek de stekker uit het stopcontact en wikkel het snoer in. Bevestig de waterstop en het aftappendeksel.
- Verwijder de uitlaatpijp.
 - Dek de draagbare airconditioner af met een plastic zak en plaats hem op een droge plaats. Houd het buiten het bereik van kinderen en probeer het niet te bedekken met stof.

16 FORCECLIMA 9150 HEATING

- Haal de batterijen uit de afstandsbediening en bewaar ze op de juiste manier.

OPMERKING: Zorg ervoor dat u uw lichaam op een droge plaats bewaart en bewaar alle onderdelen van het product op de juiste manier.

7. HET OPLOSSEN VAN PROBLEMEN

Repareer of demonteer de draagbare airconditioner niet alleen. Onjuiste reparatie maakt de garantie ongeldig en kan leiden tot schade aan de gebruikers en het product.

Probleem	Redenen	Oplösungen
Werkzaam niet	Er is geen stroomtoevoer	Controleer het product in beide u-zet op een stopcontact met spanning
	De remotecontroller werkt niet	Zet het vóór een raam
	De ingangs temperatuur is te hoog of te laag	Plaats het product in een ruimte met een ingangstemperatuur tussen 7 en 32°C
	Er is te veel ijs op de ingangstemperatuur onder de ingestelde temperatuur	Wijzig de ingestelde temperatuur
	De afvoerleiding is te lang of de ingangstemperatuur laag	Plaats het product in een ruimte met een ingangstemperatuur tussen 17 of
Het verwarmende effect is niet goed	Er is slecht contact	Verwijder slecht contact (zie gebruikershandleiding)
Het verwarmende effect is niet goed	Er zijn grote hoeveelheden water aan de binnenkant van de afvoerleiding	Stel de afvoerleiding op een afstand van 10 cm van de muur af
	Het filter is vies	Wissel of reinig het filter
	De afvoerleiding is niet goed geïnstalleerd	Wissel de afvoerleiding
Werkzaam niet	De afvoerleiding is niet goed geïnstalleerd	Plaats de afvoerleiding op een vlak oppervlak en het geluid te verminderen
De afvoerleiding werkt niet	De afvoerleiding is niet goed geïnstalleerd	Wacht 2 minuten nadat de temperatuur daalt en probeer de afvoerleiding te reinigen
De afvoerleiding werkt niet	De afvoerleiding is niet goed geïnstalleerd	Plaats de afvoerleiding dicht bij de afvoeropening en probeer de afvoerleiding recht op de afvoeropening te plaatsen
	De afvoerleiding is niet goed geïnstalleerd	Wacht 2 minuten nadat de temperatuur daalt en probeer de afvoerleiding te reinigen
	De afvoerleiding is niet goed geïnstalleerd	Wissel de afvoerleiding
TT werkt op het scherm weergegeven	De afvoerleiding is niet goed geïnstalleerd	Controleer de afvoerleiding en de afvoeropening
VF werkt op het scherm weergegeven	De ingangstemperatuur is te laag of te hoog	Controleer de ingangstemperatuur en de ingestelde temperatuur

OPMERKING: als er een probleem optreedt dat niet in de tabel is opgenomen of als de aanbevolen oplossingen het probleem niet oplossen, neem dan contact op met de technische ondersteuning van Cecotec.

8. TECHNISCHE SPECIFICATIES

Productreferentie: 05262

Elektriciteitsverbruik in de koelmodus: 1010 W

Elektriciteitsverbruik in de verwarmingsmodus: 905 W

Spanning en frequentie: 220-240 V ~ 50 Hz

Koelvermogen: 9000 BTU/h | 2270 Frig/h | 2,64 kW

Verwarmingsvermogen: 7100 BTU/h | 1800 kcal/h | 2,10 kW

Koelmiddel: R290/210g

Bedrijfsdruk : Zuigkracht : 0,6 MPa : Ontlading : 1,8 MPa

Maximale druk : 0,6 MPa

Luchtstroom: 350 m³/u

Gemaakt in China. | Ontworpen in Spanje

SCHEMATISCH DIAGRAM

Voor alle technische en specifieke parameters verwijzen wij u naar het productidentificatieplaatje..

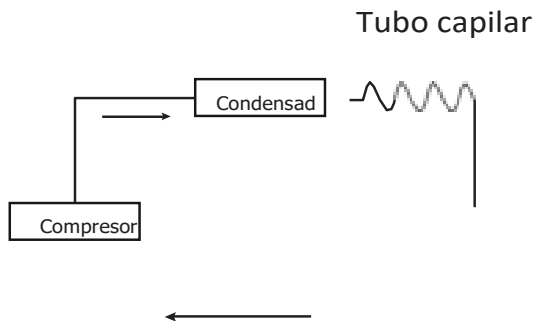

Door voortdurende productverbetering behouden wij ons het recht voor om elk ontwerp zonder voorafgaande kennisgeving te wijzigen.

9. APPARAATRECYCLING



De Europese Richtlijn 2012/19/EU betreffende afgedankte elektrische en elektronische apparatuur (AEEA) bepaalt dat huishoudelijke apparaten niet samen met ander huishoudelijk afval mogen worden gerecycled. Dergelijke apparaten moeten apart worden verwijderd om de terugwinning en recycling van materialen te optimaliseren, en dus

het effect dat zij kunnen hebben op de menselijke gezondheid en het milieu te verminderen.

Het symbool van de doorgestreepte vuilnisbak herinnert u aan uw verplichting om dit product op de juiste wijze af te voeren. Als het product in kwestie voor zijn elektrische autonomie een batterij of een batterijpakket heeft, moet deze vóór de verwijdering worden verwijderd en afzonderlijk worden behandeld als een andere afvalcategorie.

Voor gedetailleerde informatie over het weggooien van uw elektrische apparaten en/of batterijen dient u contact op te nemen met uw lokale autoriteiten.

10. GARANTIE EN ZAT

Dit product heeft een garantie van 2 jaar vanaf de datum van aankoop, op voorwaarde dat de aankoopbon wordt bewaard en verzonden, het product in perfecte fysieke staat is en correct wordt gebruikt zoals aangegeven in deze handleiding.

De garantie dekt niet:

- Als het product buiten zijn capaciteit of nuttigheid is gebruikt, mishandeld, geslagen, blootgesteld aan vocht, ondergedompeld in een vloeistof of bijtende stof, evenals elke andere fout die aan de consument kan worden toegeschreven.
- Als het product is gedemonteerd, gewijzigd of gerepareerd door personen die niet zijn geautoriseerd door de officiële Cecotec SAT.
- Als het incident is veroorzaakt door normale slijtage van onderdelen als gevolg van gebruik.

De garantieservice dekt alle fabricagefouten gedurende 2 jaar op basis van de huidige wetgeving, met uitzondering van verbruiksartikelen. In geval van misbruik door de gebruiker is de garantieservice niet verantwoordelijk voor de reparatie.

Als u bij een bepaalde gelegenheid een incident met het product ontdekt of vragen hebt, neem dan contact op met de officiële Cecotec Technical Assistance Service op +34 96 321 07 28.



www.cecotec.es