

BELANGRIJKE VEILIGHEIDSinSTRUCTIES

Lees de handleiding zorgvuldig voordat u het product gebruikt. Volg alle instructies nauwkeurig op. Bewaar de instructies.

CLEARVIEW PRISM FRAME™ PREMIUM ZWEMBAD

427 cm X 107 cm

488 cm X 122 cm



Enkel voor illustratieve doeleinden.

Probeer ook eens onze andere Intex producten, zoals: zwembad accessoires, opblaasbare zwembaden, speelgoed voor binnenshuis, luchtbedden en boten. Te verkrijgen bij de betere speelgoed- en zwembadwinkels. Of kijk eens op onze website. Door ons streven naar continue productverbeteringen heeft Intex het recht productspecificaties en ontwerpen zonder kennisgeving te wijzigen, wat zou kunnen resulteren in wijzigingen in de handleiding.

INTEX® ©2023 Intex Marketing Ltd. - Intex Development Co. Ltd. - Intex Recreation Corp. All rights reserved/Tous droits réservés/Todos los derechos reservados/Alle Rechte vorbehalten. Printed in China/Imprimé en Chine/Impreso en China/Gedruckt in China.

®™ Trademarks used in some countries of the world under license from/®™ Marques utilisées dans certains pays sous licence de/ Marcas registradas utilizadas en algunos países del mundo bajo licencia de/Warenzeichen verwendet in einigen Ländern der Welt in Lizenz von/Intex Marketing Ltd. to/à/a/an Intex Development Co. Ltd., Hong Kong & Intex Recreation Corp., P.O. Box 1440, Long Beach, CA 90801 • Distributed in the European Union by/Distribué dans l'Union Européenne par/Distribuido en la unión Europea por/ Vertrieb in der Europäischen Union durch/Intex Trading B.V., Ettenseweg 46, 4706 PB Roosendaal – The Netherlands • Distributed in the UK by Unitex Service (UK) Limited, 21 Holborn Viaduct, London EC1A 2DY, UK. www.intexcorp.com

INHOUD

Waarschuwing / Veiligheidsvoorschriften.....	3-4
Onderdelenlijst.....	5
Montage zwembad.....	6-9
Onderhoud.....	10
Problemen en oplossingen.....	10
Winterstalling.....	11
Winterklaar maken.....	12
Algemene veiligheidsregels.....	12
Verklaring van beperkte garantie.....	13

Voordat u begint:

Wij feliciteren u met de aanschaf van uw Intex zwembad. Neem eerst de tijd om deze handleiding goed door te lezen voordat u het bad op zet. Met deze informatie kunt u de levensduur van het bad verlengen en het gebruik leuker en veiliger maken voor u en uw familie. Wij raden u aan om het bad met 2 á 3 mensen op te zetten. Extra mensen vergemakkelijken het opzetten.

Er is geen gereedschap nodig om dit product te installeren.

VEILIGHEIDSVOORSCHRIFTEN

Lees de instructies zorgvuldig. Volg ze nauwkeurig op bij de installatie en in gebruikname van uw product.

⚠ WAARSCHUWING

- **Voortdurend en degelijk toezicht door een volwassene is te allen tijde vereist.**
- Neem de nodige voorzorgsmaatregelen zodat onbedoeld gebruik of gebruik zonder toezicht onmogelijk is.
- Neem dusdanige maatregelen dat kleine kinderen en dieren geen toegang hebben tot het bad of de ruimte eromheen.
- Bad en accessoires mogen alleen door volwassenen worden opgebouwd en afgebroken.
- Nooit duiken, springen of glijden in een opzet bad of ander ondiep water.
- Zorg dat uw zwembad opgezet wordt op een stevige waterpasse ondergrond, zo voorkomt u instorting wanneer het bad te ver gevuld wordt met water.
- Niet tegen de rand (laten) leunen of duwen, niet op de rand (laten) zitten om verwonding of overstroming te voorkomen.
- Verwijder alle speelgoed of drijvende voorwerpen uit en rondom het bad, wanneer het bad niet in gebruik is. Voorwerpen in en rondom het bad trekken de aandacht van kinderen.
- Houd voorwerpen waar kinderen op kunnen klimmen (zoals stoelen, tafels en groot speelgoed) op ten minste 1,2 m afstand van het bad.
- Zorg voor reddingsmiddelen in de directe omgeving van het bad. Voorbeelden hiervan zijn: een reddingsboei met lijn en een stevige lange stok (minimaal 3,66 m). Zorg ervoor dat u alarmnummers altijd bij de hand heeft.
- Ga nooit alleen zwemmen en laat ook anderen nooit alleen zwemmen.
- Houd uw zwembad schoon en helder. De gehele bodem moet te allen tijde van buiten het bad te zien zijn.
- Als u 's nachts gaat zwemmen, zorg er dan voor dat de zwembadtrap, bodem van het bad, looppaden en eventuele veiligheidsborden adequaat verlicht zijn.
- Blijf uit de buurt van het bad bij gebruik van alcohol en drugs.
- Houd kinderen uit de buurt van afdekzeilen om verstrikking, verdrinking of verwondingen te voorkomen.
- Afdekzeilen dienen geheel te worden verwijderd, alvorens het bad in gebruik te nemen. Kinderen en volwassenen zijn onder het zeil niet zichtbaar.
- Bad niet geheel of gedeeltelijk afdekken als het in gebruik is.
- Houd het bad en de omgeving schoon en vrij van rommel. U voorkomt hiermee mogelijke verwondingen door struikelen, uitglijden en vallen.
- Bescherm de zwembadgebruikers tegen aandoeningen ontstaan door vuil water. Houd het water hygiënisch schoon en slijk het badwater niet door.
- Alle baden zijn onderhevig aan slijtage en veroudering. Het is hiervoor erg belangrijk dat u uw zwembad regelmatig en zorgvuldig onderhoud. Achterstallig onderhoud en versleten onderdelen verzwakken het bad met als gevolg dat het kan instorten.
- Dit zwembad dient enkel buitenshuis geplaatst en gebruikt te worden.
- Maak het product volledig leeg wanneer u het gedurende een lange periode niet zult gebruiken. Bewaar het lege product vervolgens op een veilige plaats zodat het geen water van regen of een andere bron kan opvangen en niet door felle wind kan worden weggeblazen. Zie instructies voor opbergen.
- Tijdens gebruik van uw zwembad dient u de filterpomp dagelijks een voldoende aantal uren aan te zetten. Het zwemwater dient minimaal één keer per dag geheel gefilterd te worden. Controleer de handleiding van de pomp op het aantal benodigde draaiuren.

HEKKEN EN AFDEKZEILEN ZIJN GÉÉN ALTERNATIEF VOOR HET VOORTDURENDE TOEZICHT DOOR EEN VOLWASSENE. LAAT KINDEREN ALLEEN GEBRUIK MAKEN VAN HET ZWEMBAD ONDER TOEZICHT VAN EEN VOLWASSENE.

HET NEGEREN VAN DEZE WAARSCHUWINGEN KAN RESULTEREN IN SCHADE AAN GOEDEREN EN/OF ERNSTIGE, OF ZELFS FATALE VERWONDINGEN.

Advies:

Sommige landen hanteren speciale regels met betrekking tot opzetzwembaden. Denk hierbij aan het plaatsen van een hek/omheining, verlichting of andere veiligheidsregels. Informeer bij uw gemeente of dit ook geldt in uw land.

VEILIGHEIDSVOORSCHRIFTEN

Lees de instructies zorgvuldig. Volg ze nauwkeurig op bij de installatie en ingebruikname van uw product. In deze waarschuwingen, instructies en veiligheidsrichtlijnen worden enkele risico's van waterrecreatie benoemt, het is echter niet mogelijk alle risico's en gevaren te benoemen. Wees alert en gebruik uw gezond verstand en beoordelingsvermogen tijdens activiteiten in het water. Bewaar de instructies. Lees de verpakking zorgvuldig en bewaar deze goed. Verdere waarschuwingen zijn op het product weergegeven.

Algemeen

- Controleer pinnen, schroeven en/of moeren regelmatig op roest, splinters en scherpe randjes om ongelukken te voorkomen.

Veiligheid van ongeschoolde zwemmers

- Continu en waakzaam toezicht van een competente volwassene is te allen tijde vereist bij slechte en ongeschoolde zwemmers (verdrinkingsgevaar is hoger voor kinderen jonger dan vijf jaar).
- Zorg iedere keer dat het zwembad gebruikt wordt voor toezicht van een competente volwassene.
- Het is raadzaam slechte en ongeschoolde zwemmers te voorzien van individuele beschermingsmiddelen.
- Verwijder al het speelgoed in en rondom het zwembad indien het zwembad niet gebruikt wordt en er geen toezicht is.

Veiligheidsvoorzieningen

- Het wordt aangeraden een omheining te plaatsen (en indien van toepassing alle ramen en deuren af te sluiten) zodat onbevoegden het zwembad niet kunnen betreden.
- Omheiningen, afdekzeilen, zwembad alarmen of vergelijkbare veiligheidsvoorzieningen zijn handige hulpmiddelen maar vervangen constant toezicht van een competente volwassene niet.

Veiligheidsvoorzieningen

- Het is aan te raden reddingsmateriaal zoals een reddingsboei in de buurt van het zwembad paraat te houden.
- Zorg ervoor dat er een werkende telefoon voor noodgevallen in de buurt van het zwembad aanwezig is.

Veilig gebruik maken van het zwembad

- Moedig alle gebruikers, vooral kinderen, aan om te leren zwemmen.
- Zorg dat u eerste hulp kunt toepassen.
- Instrueer alle zwembadgebruikers, ook kinderen, hoe te handelen bij een noodgeval.
- Duik nooit in ondiepe wateren, dit kan leiden tot letsel.
- Gebruik geen alcohol of medicatie welke invloed kan hebben op het veilig gebruiken van het zwembad.
- Indien u gebruik maakt van een afdekzeil zorg er dan voor dat deze volledig van het zwembad verwijderd is alvorens u het bad gebruikt.
- Bescherm de zwembadgebruikers tegen water gerelateerde ziektes en zorg voor schoon en hygiënisch water door gebruik van zwembad chemicaliën en desinfectie.
- Bewaar zwembad chemicaliën en desinfectie producten buiten bereik van kinderen.
- Verwijderbare trappen dienen op een horizontale oppervlakte geplaatst te worden.
- Volg de op de wand van het zwembad gedrukte veiligheidsinstructies.

ONDERDELENLIJST

Alvorens het bad in elkaar te zetten, kijk eerst goed naar de diverse onderdelen en controleer of ze allemaal aanwezig zijn.

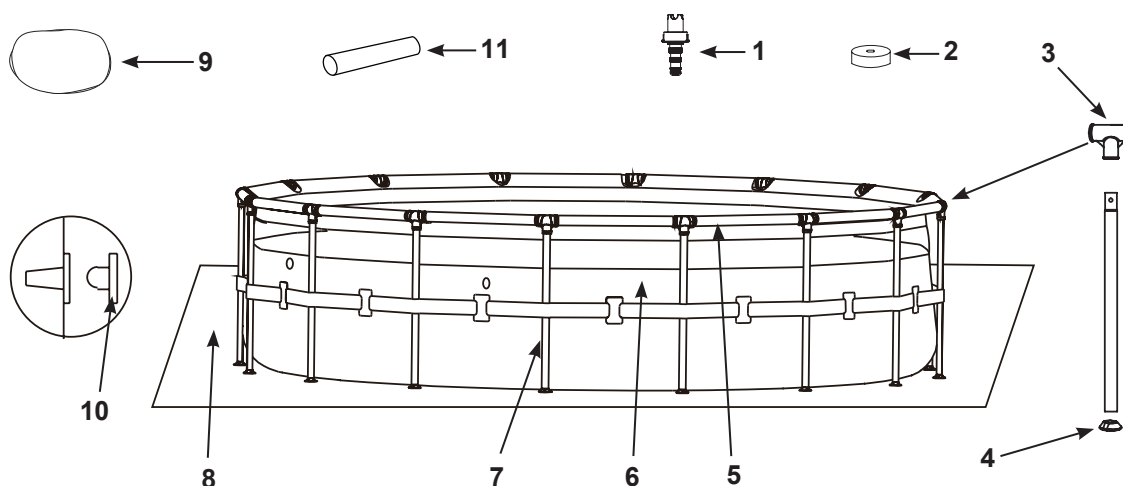

427 cm (14') & 488 cm (16') modellen

LET OP: De tekeningen zijn illustratief en niet op schaal. Kunnen afwijken van bijgesloten product. (Het aantal zijvlakken/poten varieert met de grootte van het bad).

NR.	OMSCHRIJVING	14' X 42" (427CM X 107CM)		16' X 48" (488CM X 122CM)	
		AANTAL	ONDERDEEL NR.	AANTAL	ONDERDEEL NR.
1	WATERAFVOER ADAPTER	1	10201	1	10201
2	AFSLUITDOP VOOR WATERAFVOER	1	10649	1	11044
3	T - STUK	14	12802	16	12802
4	VOET	14	12465	16	12465
5	HORIZONTALE BUIS	14	12809	16	12809
6	LINER (INCLUSIEF AFSLUITDOP VOOR WATERAFVOER)	1	13197	1	12971A
7	POOT	14	12828	16	12829
8	GRONDZEIL	1	10080	1	18927
9	AFDEKZEIL	1	11054	1	10754
10	STOP VOOR WATERUITLAAT (MET 1 EXTRA)	3	10127	-	-
11	ROLBUIS	4	13009	2	13009

MONTAGE ZWEMBAD

BELANGRIJKE INFORMATIE PLAATSING ZWEMBAD

WAARSCHUWING

- Plaats het bad zo dat er niet onbevoegd of zonder ouderlijk toezicht kan worden gezwommen.
- Neem maatregelen zodat kleine kinderen en dieren geen toegang hebben tot het bad of de ruimte eromheen.
- Plaats uw zwembad op een stevige, waterpasse ondergrond en vul het bad tot in de handleiding aangegeven hoogte om instorting te voorkomen.
- Voorkom het risico van een elektrische schok en sluit uw filterpomp enkel aan op een geaard stopcontact. Verklein verder de kans op elektrische schok/schokken door geen verlengsnoeren, timers en adapters te gebruiken bij het aansluiten van de filterpomp. Plaats het snoer daar waar deze niet beschadigd kan worden door onder meer grasmaaiers en heggenscharen. Lees de handleiding van uw filterpomp voor aanvullende waarschuwingen en instructies.
- Zet het bad niet op bij harde wind i.v.m. kans op letsel.

Houd het volgende in gedachte bij de locatiekeuze van uw bad:

1. Plaats uw zwembad op een vlakke, waterpasse ondergrond.
2. De ondergrond dient stevig en vast te zijn om de druk en het gewicht van een gevuld zwembad te dragen. Zet het bad niet op een zachte, drassige, zanderige of losse grond.
3. Plaats het bad niet op een veranda, balkon of verhoging i.v.m. instortingsgevaar.
4. Plaats geen objecten binnen een straal van 1,2 m van het zwembad. Kinderen kunnen namelijk met behulp hiervan in het zwembad klimmen.
5. Gras onder het zwembad zal beschadigd raken. Verwacht dat het gebruik van het zwembad uw gras en planten beschadigt.
6. Verwijder agressieve grassoorten alvorens u het bad opzet. Let op: Bepaalde soorten gras, zoals St. Augustine en Bermuda, kunnen door het zeil groeien. Gras dat door de liner heen groeit is geen productiefout en valt niet onder de fabrieksgarantie.
7. Zorg dat u het bad opzet op een locatie waarbij rekening wordt gehouden met het weg laten lopen van het zwemwater aan het einde van het seizoen (denk aan een putje).

BELANGRIJK

Voor u iemand toestaat het bad te gebruiken, is het aan te raden met uw familie een bespreking te houden betreffende de aanbevolen veiligheidsregels en waarschuwingen zoals vermeld in deze handleiding. Bespreek deze regels regelmatig met alle gebruikers van het zwembad.

MONTAGE ZWEMBAD (vervolg)

GRONDVOORBEREIDING

Kies een locatie buitenshuis uit met een waterpasse, harde ondergrond. Als er geen harde ondergrond is, volg dan onderstaande instructies om de ondergrond geschikt te maken. Het is belangrijk dat u een vakman (bijvoorbeeld metselaar of tuinman) vraagt om de grondvoorbereiding uit te voeren.

OPMERKING: Gereedschap is niet inbegrepen.

1. Het markeren van de plaats waar het zwembad wordt opgezet

- Zodra de plaats is gekozen, plaatst u een paal in het midden van het gebied waar u het zwembad wilt plaatsen. Bind een touw aan de paal. Meet de lengte A af op het touw en knoop een markeerder (markeerstift, verfmarker of een trechter met bloem) aan het uiteinde van het touw. Markeer op deze manier de omtrek van het opzetgebied (zie afbeelding 1).
- A = de straal van de omtrek van het grasoppervlakte welke verwijderd en geëgaliseerd moet worden.
Voor 427 cm zwembad, A = 236,2 cm
Voor 488 cm zwembad, A = 266,7 cm

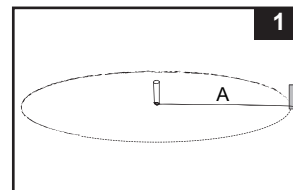

2. Het schoonmaken van de plaats waar u het zwembad opzet

- Verwijder alle gras, steentjes en takken uit het gemarkeerde gebied. Verwijder ook het paaltje en het touw.

3. Egaliseren van de ondergrond

- Zoek het laagste punt in het gebied. Egaliseer de gehele oppervlakte door alle oneffenheden boven het laagste punt weg te schrapen of te scheppen. **Verwijder altijd materiaal dat boven het gewenste niveau komt in plaats van een te laag niveau op te vullen.** Dit levert het beste en stevigste resultaat op. Wanneer het stuk grond waar het zwembad op komt te staan egaal is en alle overtollige grond is verwijderd, kunt u kleine oneffenheden met losse aarde egaliseren. Druk de grond goed aan en egaliseer (zie afbeelding 2.1).
- Gebruik een lange lat (aluminium of hout) en een waterpas. Maak de grond waterpas door rechthoeken (of vierkanten) uit de grond te scheppen en de gekozen oppervlakte met lat en waterpas af te meten (zie afbeelding 2.2).

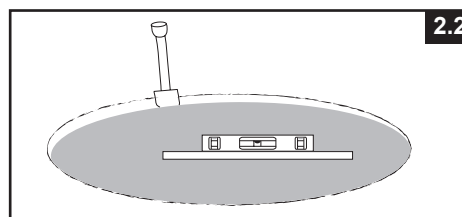
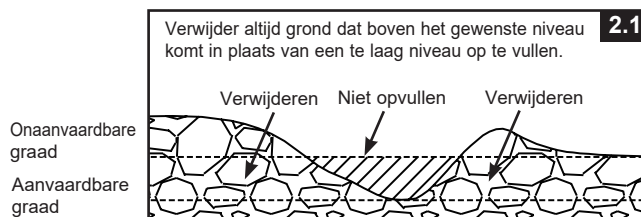

4. Afwerking

- Zeef over de schone, geëgaliseerde grond een dunne laag aarde tot een maximale diepte van 1 cm. Besproei met water en druk het aan (met een tuinrol). Controleer opnieuw en zorg ervoor dat de grond waterpas is. Alleen dan kunt u verder gaan.

5. Installatie betontegels

- Koop 14 betontegels voor een zwembad van 427 cm (14') of koop 16 betontegels voor een zwembad van 488 cm (16'). De minimale afmetingen van een tegel moeten zijn: 45,7 cm x 45,7 cm x 5 cm. Markeer de plaatsen waar de tegels moeten worden geplaatst, B = 104,1 cm = Afstand tussen elke betontegel (zie afbeelding 3.1), en verwijder vervolgens 5 cm grond op de gemarkeerde plaatsen (zie afbeelding 3.2).
- De bovenkant van de tegels moeten gelijk zijn met het vaste oppervlakte en waterpas staan met alle andere betontegels rondom het zwembad (zie afbeelding 3.3).

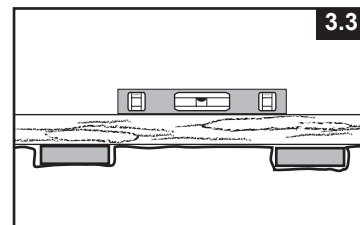
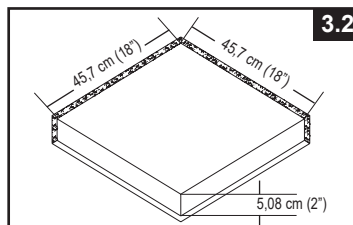
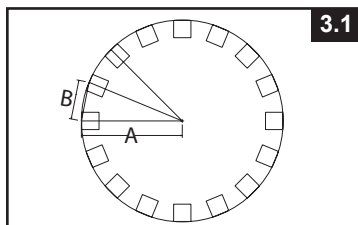

MONTAGE ZWEMBAD (vervolg)

U heeft dit zwembad mogelijk gekocht samen met een Intex Krystal Clear™ filterpomp. Bij de pomp zit ook een handleiding. Installeer de pomp na het opzetten van het bad.

Geschatte tijd van opbouwen: 30-60 minuten (let op dit is slechts een geschatte tijd, dit kan per individueel variëren).

1. Klaarmaken van de liner

- Plaats uw zwembad op een vlakke, waterpasse ondergrond die vrij is gemaakt van steentjes, stokjes of andere scherpe voorwerpen die de zwembad liner zouden kunnen beschadigen of letsel kunnen veroorzaken.
- Open de doos met de liner, verbindingstukken en buizen etc. voorzichtig zodat de doos gebruikt kan worden om het zwembad op te bergen gedurende de wintermaanden of wanneer het zwembad niet gebruikt wordt.

- Neem het grondzeil (8) en spreid het uit over het vrijgemaakte gebied. Neem vervolgens de liner (6) en spreid deze uit over het grondzeil, met de waterafvoer naar een afvoerput gericht. Plaats de afvoer weg van het huis. Laat de "liner" opwarmen in de zon vóórdat u de horizontale buizen (5) door de mouwen steekt.

BELANGRIJK: Zet het bad altijd met minimaal 2 personen op. Sleep de "liner" niet over de grond, dit kan lekkages of beschadigingen veroorzaken (zie afbeelding 4).

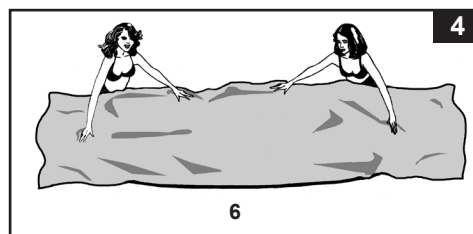

- Het zwembad dient binnen het bereik van een stopcontact te staan. Dit in verband met de aansluiting van de filterpomp. Richt tijdens het opzetten van de 'liner' de slangaansluitingen richting het stopcontact.

2. De horizontale buizen in elkaar zetten

- De poten (7) en de horizontale buizen (5) van het bad zijn in 2 groepen te onderscheiden. De horizontale buizen hebben een grotere diameter en worden door de mouwen aan de bovenkant van de "liner" gestoken (geduwd). De poten hebben een kleinere diameter. Zowel de poten als de horizontale buizen passen in de T-stukken (3).

LET OP: Strooi een beetje talkpoeder op de horizontale buizen voordat u ze in de mouwen van de liner schuift. Dit maakt het verwijderen van de buizen uit de liner gemakkelijker tijdens het uit elkaar halen van het zwembad.

- Het maakt niet uit waar u begint, als u maar één richting op werkt. Schuif/duw een horizontale buis door de mouw. Wanneer de buis in het midden zit, neem één van de T-stukken en bevestig deze aan één uiteinde van de buis. Druk de buis stevig in het T-stuk. Ga zo in één richting door totdat alle buizen en T-stukken zijn verbonden (zie afbeelding 5.1).

LET OP: Het is belangrijk om vanaf één locatie te beginnen en in dezelfde richting te werken tot de laatste verbinding. Start niet vanaf meerdere locaties, omdat dit het verbinden van de laatste paar buizen en T-stukken moeilijk maakt.

De laatste aansluiting kan wat ingewikkelder zijn. U kunt dit eenvoudiger maken als u eerst het laatste T-stuk en buis 10-15 cm (4-6 inch) naar u toe uittrekt. Stop nu de buis in het T-stuk terwijl u ze opnieuw in positie duwt. Deze zal dan vanzelf in het T-stuk schuiven (zie afbeelding 5.2 & 5.3). Let op dat het laatste T-stuk volledig gemonteerd is voordat u de poten bevestigt.

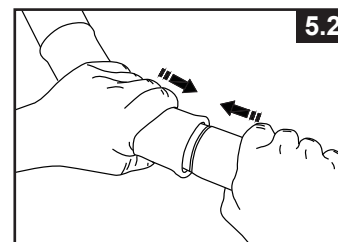
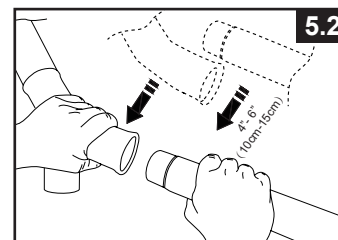
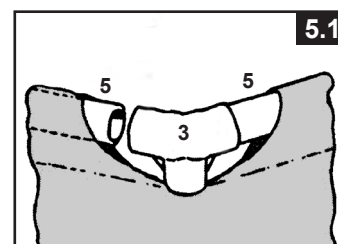

MONTAGE ZWEMBAD (vervolg)

3. De verticale poten in elkaar zetten

- Maak de voet (4) eerst vast aan de onderkant van elke poot (7). Terwijl het gedeelte van de buizen en T-stukken op de grond rust, schuif één verticale poot in de band die zich in het midden van de liner bevindt en stop de bovenkant van de poot in de onderkant van het T-stuk (3) (zie afbeelding 6.1). Doe hetzelfde voor alle verticale poten.
- Til het buisgedeelte op en zorg dat alle poten zich in een verticale positie bevinden (zie afbeelding 6.2). Duw alle T-stukken omlaag om ervoor te zorgen dat ze stevig met de poten zijn verbonden.

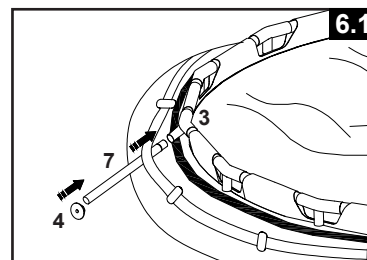

- Trek de poot voorzichtig naar buiten zodat de poot recht onder het T-stuk komt te staan.

LET OP: Verwijder de beschermfolie van het Clear view-paneel aan de binnen- en buitenkant van het zwembad voordat het met water wordt gevuld. Als de folie niet onmiddellijk wordt verwijderd, kan de beschermfolie aan het Clear view-paneel vastkleven en een negatieve impact op de helderheid hebben.

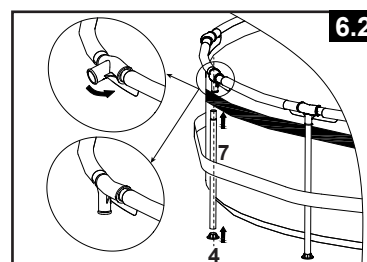

4. Vullen van het zwembad

- Wanneer u het zwembad heeft gekocht zonder filterpomp: steek de 2 zwarte stoppen (10) vanuit de binnenzijde van het zwembad in de slangaansluitingen, om waterverlies bij het vullen te voorkomen. Als u bij het bad een Krystal Clear™ filterpomp heeft aangeschaft, lees dan eerst de handleiding van de filterpomp voordat u aan de volgende stap begint.
- Voordat u het bad vult, controleer of de stop van de waterafvoer er aan de binnenzijde goed op zit. Controleer ook of de schroefdop aan de buitenkant er goed op is gedraaid. Vul het bad vervolgens met ca. 3 cm water. Kijk of er een opvallend verschil is in het waterniveau.
BELANGRIJK: Als het water in het bad naar één kant stroomt, staat het bad niet waterpas. Het plaatsen van het bad op een scheve ondergrond heeft tot gevolg dat het bad overhelst en dat de zijwand uitzakt. Wanneer uw zwembad niet volledig waterpas staat, dient u het zwembad te legen, deze te verplaatsen of te zorgen dat de ondergrond waterpas wordt gemaakt. Vul hierna het bad opnieuw.
- Strijk vervolgens alle plooien uit de bodem (vanuit het zwembad) door de lasnaad tussen de bodem en de wand van de liner naar buiten te duwen. Vanaf de buitenkant van het zwembad doet u dit door de onderkant van de zijwand vast te pakken en voorzichtig naar buiten te trekken. Als het grondzeil de plooien veroorzaakt, sta dan met 2 personen tegenover elkaar en trek het grondzeil glad. Maak gebruik van de zwembadtrap om het zwembad in en uit te gaan bij deze werkzaamheden. Zorg dat alle poten verticaal zijn en loodrecht op de grond staat.

- Vul het zwembad met water tot net onder de mouwlijn, maar 5 cm (2 inch) boven het Clear view-paneel (zie afbeelding 7).

LET OP: Voor betere prestaties, vul niet met water tot onder het Clear view-paneel.

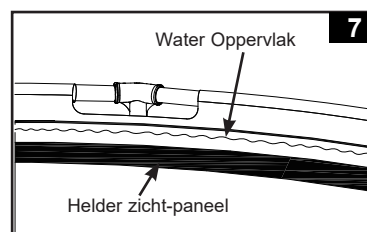

Belangrijke informatie over het Clear view-paneel:

Voor de beste ervaring en langdurige helderheid van uw Clear view-paneel is het belangrijk om deze algemene regels te volgen:

- Hanteer het Clear view-paneel met de nodige voorzichtigheid tijdens het openvouwen van de liner en tijdens de installatie om krassen, vouwen of knikken te vermijden. Dit kan een negatieve impact op de helderheid hebben.
- Houd het waterpeil altijd boven het Clear view-paneel om waterpeilmarkeringen te vermijden.
- Handhaaf een schone en mooi gebalanceerde zwembadwaterkwaliteit – zie het hoofdstuk "Onderhoud".
- Maak het Clear view-paneel regelmatig schoon met een schone, zachte en vochtige doek. Gebruik nooit agressieve reinigingsmiddelen, schuurmiddelen of chemicaliën.
- Wanneer u de liner afbreekt, volg de instructies over het opvouwen van de voering en het oprollen van het Clear view-paneel.

LET OP: Een continue blootstelling aan zonlicht kan na verloop van tijd een negatieve impact op het helderheidsniveau van uw Clear view-paneel hebben. Dit is normaal.

ONDERHOUD



WAARSCHUWING

VOLG DE AANBEVELINGEN VAN DE FABRIKANT VAN DE CHEMICALIËN ALTIJD OP EN LET OP DE VOORSCHRIFTEN VOOR GEZONDHEID.

Voeg geen chemicaliën toe aan het water wanneer het bad in gebruik is. Dit kan huid- en oogirritaties veroorzaken. Geconcentreerde chlooroplossingen kunnen de liner aantasten. Noch Intex Recreation Corp., Intex Development Co. Ltd., Intex Trading B.V., noch gelieerde bedrijven, agenten, servicecentra, wederverkopers en medewerkers zijn verantwoordelijk jegens de koper of een derde voor het verloren gaan van water en/of chemicaliën of voor schade, ontstaan door het opzetten en/of gebruik van het zwembad. **Houd altijd een paar nieuwe filters bij de hand. Vervang de filter regelmatig. Zie voor aanwijzingen hierover de handleiding van de pomp.** Gebruik bij uw Intex bad bij voorkeur een Krystal Clear™ Intex filterpomp.

Onderhouden van het water

Het onderhouden van een goede waterbalans door een juist gebruik van ontsmettingsmiddelen is de belangrijkste factor om de levensduur en het uiterlijk van de liner te maximaliseren en te zorgen voor schoon, gezond en veilig water. Hanteer altijd de voorgeschreven werkwijze wanneer u het water test. Voor informatie over chemicaliën, testsets en juiste testmethode, neem contact op met uw zwembadspecialist. Volg de instructies van de fabrikant van de chemicaliën altijd op.

1. Los chloor altijd volledig in water op voordat het in direct contact komt met de 'liner'. Chloortabletten en korrels dienen of in de aparte drijver te worden geplaatst of eerst in water opgelost te worden. Gooi ze nooit direct in het bad. Giet vloeibaar chloor eerst op verschillende plaatsen in het bad en roer het dan onmiddellijk door het badwater om het goed op te lossen.
2. Mix chemicaliën nooit door elkaar. Voeg ze altijd afzonderlijk aan het badwater toe. Roer het water eerst goed door, alvorens andere chemicaliën toe te voegen.
3. Intex heeft een skimmer en een reinigungsset in haar assortiment. U kunt deze gebruiken om het zwembadwater schoon en helder te houden.
4. Gebruik geen hogedrukspuit om het bad schoon te maken.



WAARSCHUWING

VERGEET NIET

- Bescherm alle zwembadgebruikers tegen ziektes veroorzaakt door vervuild water. Houd het badwater altijd schoon en ontsmet. Slik het water niet door en zorg voor een goede persoonlijke hygiëne.
- Houd uw zwembad schoon en helder. De bodem van uw zwembad dient te allen tijde zichtbaar te zijn.
- Houd kinderen uit de buurt van afdekzeilen om verstrikking, verdrinking of ander ernstig letsel te voorkomen.

PROBLEMEN EN OPLOSSINGEN

PROBLEEM	BESCHRIJVING	OORZAAK	OPLOSSING
ALGEN	<ul style="list-style-type: none"> • Het water is groen. • Groene of zwarte plekken op liner. • Bodem is glibberig. • Vieze lucht. 	<ul style="list-style-type: none"> • De pH- en chloorwaarden moeten worden aangepast. 	<ul style="list-style-type: none"> • Doe een extra chloorbehandeling. Breng de pH op het aanbevolen niveau. • De bodem schoonzuigen. • Houd juiste chloorwaarde op peil.
GEKLEURD WATER	<ul style="list-style-type: none"> • Water wordt blauw, bruin of zwart bij eerste chloorbehandeling. 	<ul style="list-style-type: none"> • Koper, ijzer of mangaan in water dat zich met chloor verbindt. 	<ul style="list-style-type: none"> • pH waarde aanpassen. • Draai de filterpomp tot het water schoon is. • Filter regelmatig vervangen.
ZWEVENDE DELEN IN HET WATER	<ul style="list-style-type: none"> • Water is melkachtig of wolkig. 	<ul style="list-style-type: none"> • Hard water tengevolge van te hoge pH waarde. • Chloorwaarde is te laag. • Voorwerp in water. 	<ul style="list-style-type: none"> • De pH aanpassen. Informeer bij uw specialist. • Chloorwaarde aanpassen. • Filter vervangen.
WATERNIVEAU ALTIJD TE LAAG	<ul style="list-style-type: none"> • Waterniveau is lager dan gisteren. 	<ul style="list-style-type: none"> • Scheur of gat in wand of slang. • Lekkage uit aansluitingen. 	<ul style="list-style-type: none"> • Bad repareren m.b.v. reparatieset/slang vervangen. • Slangklemmen vastdraaien.
NEERSLAG OP BODEM	<ul style="list-style-type: none"> • Vuil of zand op bodem. 	<ul style="list-style-type: none"> • Veelvuldig in en uit bad. 	<ul style="list-style-type: none"> • Bodem zuigen met Intex bodemstofzuiger.
WATEROPPERVLAK VIES	<ul style="list-style-type: none"> • Takjes, bladeren, etc. 	<ul style="list-style-type: none"> • Bad staat te dicht bij bomen of struiken. 	<ul style="list-style-type: none"> • Gebruik een Intex skimmer. • Gebruik een Intex afdekzeil.

WINTERSTALLING

VEEL REGEN: Wanneer regenwater ervoor zorgt dat het waterpeil boven het maximum komt te staan dient u het te veel aan water direct af te voeren.

LEEGMAKEN EN OPBERGEN VAN UW ZWEMBAD

Laat uw zwembad tijdens het winterseizoen buiten om beschadiging aan de liner en het clear view-paneel te vermijden. Zie het hoofdstuk "Winterklaar maken" voor meer informatie.

1. Houd u aan de gemeentelijke voorschriften voor het laten weglopen van het badwater.
2. Zorg dat aan de binnenzijde van het bad de plug goed in de waterafvoer zit.
3. Draai aan de buitenkant de dop van de waterafvoer los. Bewaar de dop goed.
4. Bevestig een tuinslang op de waterafvoer adapter (1).
5. Plaats het uiteinde van de slang zo dat het water veilig en weg van het huis kan worden afgevoerd.
6. Draai de adapter op de waterafvoer. **LET OP: De adapter duwt de plug (binnenkant zwembad) los zodat het water direct het bad uitstroomt.**
7. Wanneer het zwembad zo ver mogelijk geleegd is, til dan de kant tegenover de afvoer op, zodat het resterende water de afvoer uit kan lopen en het zwembad helemaal leeg kan lopen.
8. Verwijder de adapter met tuinslang wanneer het bad leeg is.
9. Steek de plug weer in de waterafvoer aan de binnenkant van het bad.
10. Draai aan de buitenkant de dop er weer op.
11. Volg de montage instructies in omgekeerde volgorde om het bad verder af te breken.
12. Zorg ervoor dat het bad en alle accessoires helemaal droog zijn alvorens u deze opbergt. De liner dient aan de lucht gedroogd te worden (zie afbeelding 8). Berg de onderdelen pas op als alles echt helemaal goed droog is. Bestrooi de liner met talkpoeder om te voorkomen dat het vinyl aan elkaar plakt en om eventueel vocht te absorberen.
13. Een team van 3 of meer mensen is aanbevolen. Vouw de wand horizontaal langs de sectie op, zonder de Clear view-paneel, en trek de linerbodem uit tot een ronde vorm. Breng een rolbuis (11) aan in elke opening aan de rand van de tweelaagse liner (zie afbeelding 9). Vouw de Clear view-paneel niet op (linker- en rechterkant), dit maakt de garantie ongeldig. Indien nodig, pas de liner aan.
14. Vouw de liner horizontaal in tweeën terwijl de rolbuizen in de liner blijven (zie afbeelding 10). Breng de derde rolbuis (11) tussen de opgevouwen delen aan en plaats vervolgens de laatste rolbuis bovenop de opgevouwen liner (zie afbeelding 11). Zorg dat alle rolbuizen het doorzichtig kijkvenster afdekken en de bovenste rand van de liner niet overschrijden.
15. Begin met het voorzichtig oprollen van de liner vanaf het uiteinde met de 2 rolbuizen tot aan de andere kant (zie afbeelding 12). Druk de liner niet samen.
16. Vouw de opgerolde liner tweemaal in de helft op (zie afbeelding 13 & 14). Zorg dat het Clear view-paneel-tijdens de opslag omhoog is gericht.
17. Berg alles op in een droge ruimte met een constante temperatuur tussen de 0°C en 40°C. Niet op de grond bewaren.
18. Gebruik de originele verpakking voor het opbergen van uw zwembad (zie afbeelding 15).

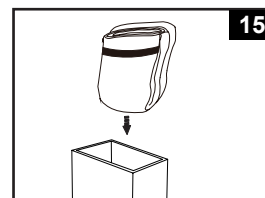
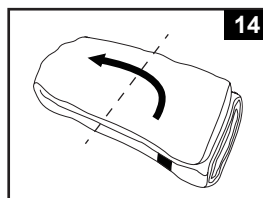
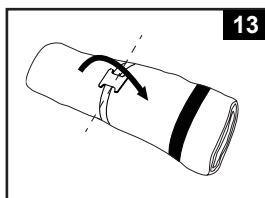
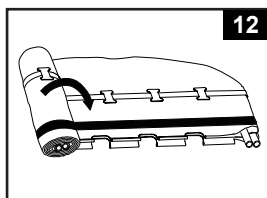
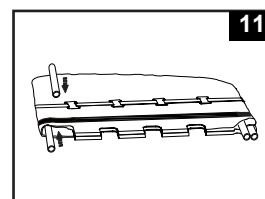
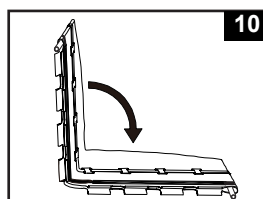
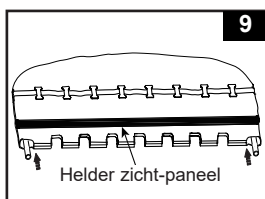
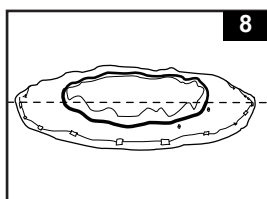

WINTERKLAAR MAKEN

Winterklaar maken van het zwembad:

Laat uw zwembad tijdens het winterseizoen buiten om beschadiging aan de liner en het Clear view-paneel te vermijden. U moet het filtratiesysteem echter ontkoppelen en laten leeglopen, de ladder en alle accessoires uit het zwembad verwijderen en ze op de juiste manier opbergen wanneer de temperatuur onder 0°C (32°F) komt om het beschadigen van de accessoires door bevriezing te vermijden. Bereid het zwembad als volgt voor de winter voor:

1. Reinig het zwembad zorgvuldig. Laat schoon water in het zwembad achter.
2. Verwijder eventueel de skimmer en andere reinigungsaccessoires die verbonden zijn aan de in- en uitlaat koppelstukken. Schroef de zeef terug indien nodig. Reinig alle accessoires nauwkeurig. Laat alles goed aan de lucht drogen voor u deze opbergt.
3. Plaats de bijgeleverde zwarte pluggen (10) in de slangaansluitingen aan de binnenkant van de liner.
4. Verwijder eventueel de trap. Laat de trap goed drogen voordat u deze opbergt in een veilige ruimte.
5. Verwijder de slangen die de filterpomp aan het bad verbind.
6. Voeg speciale chemicaliën toe voor de winterperiode. Welke u nodig heeft, kan per gebied verschillen. Raadpleeg hierbij uw zwembadspecialist.
7. Dek uw zwembad af met een Intex afdekzeil. **BELANGRIJK: EEN INTEX AFDEKZEIL IS GEEN VEILIGHEIDSAFDEKZEIL.**
8. Reinig de filterpomp en de bijbehorende slangen nauwkeurig. Laat alles goed aan de lucht drogen. Verwijder de oude filter. Zorg voor een reserve (ongebruikte) filter voor het volgende seizoen.
9. Berg de filterpomp en diens bijbehorende accessoires binnenshuis op in een veilige, droge ruimte met een constante temperatuur tussen de 0°C en 40°C.

ALGEMENE VEILIGHEIDSREGELS

Recreëren in het water is leuk en heilzaam. Maar er zijn ook risico's aan verbonden die kunnen leiden tot ernstige ongelukken of zelfs de verdrinkingsdood. Voorkom risico's: lees alle instructies aandachtig door en volg ze nauwkeurig op.

Realiseer dat de handleiding en alle meegeleverde instructies u slechts in algemene zin op de gevaren van waterrecreatie kunnen wijzen. Het valt buiten de reikwijdte ervan om specifieke gevallen te behandelen. Wees dus altijd alert en gebruik uw gezond verstand. Uiteindelijk bent u zelf verantwoordelijk voor hoe u het product gebruikt.

Ter aanvulling nog enkele adviezen:

- Zorg voor constant toezicht. Wanneer kinderen gebruik maken van het zwembad dient een volwassene toezicht te houden.
- Leer zwemmen.
- Volg een cursus Eerste Hulp en leer mond-op-mond beademing.
- Zorg dat u op de hoogte bent van de gevaren van water en dat er veiligheidsmaatregelen getroffen zijn.
- Zorg dat de gebruikers van het zwembad op de hoogte zijn van de manier van handelen bij een noodgeval.
- Gebruik altijd uw gezond verstand bij spellen en activiteiten in het water.
- Houd toezicht, houd toezicht en houd toezicht.

VERKLARING VAN BEPERKTE GARANTIE

Uw Intex zwembad is geproduceerd met de hoogste kwaliteit materialen en vakmanschap. Alle Intex producten zijn gecontroleerd en in orde bevonden vóór het verlaten van de fabriek. Deze beperkte garantie geldt alleen voor het Intex zwembad.

Deze beperkte garantie wordt verstrekt als aanvulling op en zonder afbreuk te doen aan uw consumentenrechten. Indien deze garantie niet overeenkomt met een van uw wettelijke rechten, zullen de wettelijke rechten gelden.

De voorwaarden van deze beperkte garantie gelden slechts jegens de eerste eigenaar. Deze beperkte garantie is geldig voor de onderstaande periode vanaf de aankoopdatum. Bewaar uw originele aankoopbon bij deze handleiding, daar het aankoopbewijs dient te worden overlegd in geval van een klacht. Zonder aankoopbon is deze beperkte garantie niet geldig.

Garantie van de liner en frame - 1 jaar

Indien er zich een productiefout voordoet binnen de periode van 1 jaar kunt u contact opnemen met het juiste servicecentrum, te vinden in de lijst met servicecentra. Intex service zal de klacht met u bespreken en u eventueel vragen het artikel op te sturen voor inspectie. Indien er sprake is van garantie wordt het product kosteloos gerepareerd of vervangen door hetzelfde of een gelijkwaardig product (Intex bepalende factor).

Andere garanties dan deze en de wettelijk bepaalde rechten in uw land zijn niet van toepassing. Intex, haar agentschappen en/of medewerkers zijn onder geen enkele voorwaarde aansprakelijk jegens de koper of enige andere partij voor indirecte of vervolgschade veroorzaakt door het Intex zwembad van welke aard dan ook. Het is mogelijk dat sommige landen of rechtsgebieden de uitsluiting of beperking van aansprakelijkheid wegens bijkomende schade of gevolgschade niet toelaten. In dit geval zijn de bovenstaande uitsluitingen mogelijk niet van toepassing op u.

Deze beperkte garantie is niet van toepassing in onderstaande gevallen:

- Indien het Intex zwembad is onderworpen aan nalatigheid, abnormaal gebruik of toepassing, een ongeluk, onjuist gebruik, onderhoud of opslag.
- Indien het Intex zwembad onderhevig is aan schade veroorzaakt door omstandigheden buiten de macht van Intex, inclusief maar niet beperkt tot, gaatjes, scheuren, schaafplekken, normale slijtage of beschadiging veroorzaakt door blootstelling aan vuur, overstroming, vrieskou, regen en andere natuurkrachten.
- Op artikelen welke niet van het merk Intex zijn of Intex artikelen welke in combinatie met artikelen/onderdelen van een ander merk gebruikt worden; en/of
- Indien er niet toegestane aanpassingen, reparaties of demontage van het Intex zwembad zijn uitgevoerd door iemand anders dan een medewerker van Intex service.

Kosten van water, chemicaliën of waterschade worden niet door deze garantie gedekt. Tevens is deze garantie niet van toepassing bij schade aan eigendommen of personen.

Lees de handleiding zorgvuldig voordat u het product gebruikt. Volg alle instructies nauwkeurig op voor het correct opzetten, afbreken en onderhouden van uw Intex zwembad. Inspecteer het product altijd alvorens u het in gebruik neemt. Als u de aanwijzingen niet opvolgt, kan de beperkte garantie vervallen.



INTEX

Don't forget to try these other fine Intex products: Pools, Pool Accessories, Inflatable Pools and In-Home Toys, Airbeds and Boats available at fine retailers or visit our website.

N'oubliez pas d'essayer les autres produits de la gamme Intex : piscines hors sol, accessoires de piscine, piscines gonflables, jouets d'intérieur gonflables, airbeds et bateaux. Ces produits sont disponibles chez les différents revendeurs ou sur notre site internet.

No se olvide de probar otros productos Intex: piscinas, accesorios para piscinas, piscinas inflables, juguetes, camas de aire y barcas están disponibles en nuestros distribuidores o visitando nuestra página web.

Wenn Sie Lust verspüren noch andere Intex Produkte auszuprobieren, wie unser Pool-Zubehör oder die Luftbetten, sowie die Spielwaren oder die Boote, dann besuchen Sie uns doch einfach auf unserer Homepage unter www.steinbach.at, einige Produkte sind auch im Fachhandel erhältlich.

Non dimenticate di acquistare anche gli altri prodotti Intex: Le Piscine fuori terra, gli Accessori per piscine, le Piscine gonfiabili, I Prodotti In-Toyz, i Materassi gonfiabili Airbed e i Canotti sono prodotti Intex disponibili presso i rivenditori oppure visitando il sito Internet.

Probeer ook eens onze andere Intex producten, zoals: zwembad accessoires, opblaasbare zwembaden, speelgoed voor binnenshuis, luchtbedden en boten. Te verkrijgen bij de betere speelgoed- en zwembadwinkels. Of kijk eens op onze website.

©2023 Intex Marketing Ltd. - Intex Development Co. Ltd. - Intex Recreation Corp. All rights reserved/Tous droits réservés/Todos los derechos reservados/Alle Rechte vorbehalten. Printed in China/Imprimé en Chine/Impreso en China/Gedruckt in China.

©™ Trademarks used in some countries of the world under license from/©™ Marques utilisées dans certains pays sous licence de/Marcas registradas utilizadas en algunos países del mundo bajo licencia de/Warenzeichen verwendet in einigen Ländern der Welt in Lizenz von/Intex Marketing Ltd. to/à/a/an Intex Development Co. Ltd., Hong Kong & Intex Recreation Corp., P.O. Box 1440, Long Beach, CA 90801 • Distributed in the European Union by/Distribué dans l'Union Européenne par/Distribuido en la unión Europea por/Vertrieb in der Europäischen Union durch/Intex Trading B.V., Ettenseweg 46, 4706 PB Roosendaal – The Netherlands • Distributed in the UK by Unitex Service (UK) Limited, 21 Holborn Viaduct, London EC1A 2DY, UK.
www.intexcorp.com

INTEX®