

Eva

little

Humidifier



Stadler Form®

SWISS DESIGN SINCE 1998

EVA little — the small, strong nebulizer

Selectable humidification of 30–75% or continuous operation



Auto mode, 5 output levels, hygrostat, Night mode



Tray for essential oils to diffuse fragrance into the room



ADAPTIVE HUMIDITY™ technology automatically adapts the humidification output in Auto Mode in order to reach and keep the desired humidity level quietly and efficiently

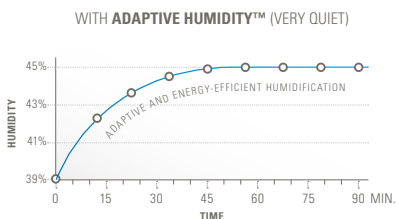

Despite her delicate stature, Eva little is very powerful. With a footprint of just two bars of chocolate, the little one disperses 320 ml of moisture per hour into the air. Eva little uses ultrasound technology to generate a visible mist that quickly increases the room's air humidity. The integrated hygrostat measures air humidity and adjusts it to the set value. Excessive humidification is therefore not a worry. The intelligent little air humidifier automatically, quietly, and efficiently achieves the target air humidity using adaptive humidification. Essential oils for aromatherapy can be used in the compartment designed specifically for this purpose. Eva little is rounded off with an anti-limescale cartridge and the cube for fresh water.

Specifications

Humidification output: up to 320 g/h

Room size: up to 50 m² / 125 m³

Tank capacity: 4.0 Liter / Power: 12–26 W

5 output levels / Hygrostat / Auto mode

Night mode (dimnable LED lights)

Automatic shut-off / Fragrance dispenser

Dimensions: 160 x 365 x 160 mm (l x h x d)

Weight: 2.0 kg / Sound level: 27 – 32 dB(A)



White

Black

Titanium

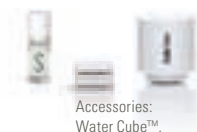

Accessories:
Water Cube™,
Anticalc cartridge and
Essential oils

Eva little

Operating instructions
Gebrauchsanweisung
Mode d'emploi
Istruzioni per l'uso
Manual de instrucciones
Gebruiksaanwijzing
Brugsanvisning
Käyttöohje
Bruksanvisning
Bruksanvisning
Инструкция по эксплуатации



Stadler Form®

Eva little

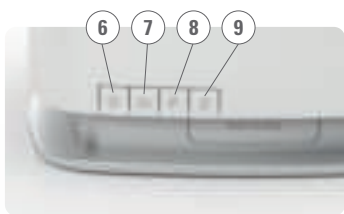

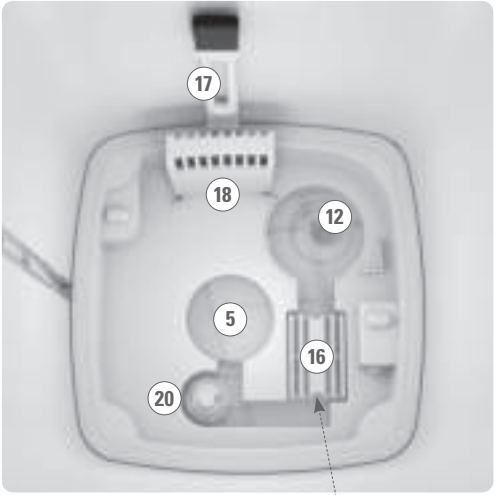

Water
Cube



2 JAHRE GARANTIE • 2 YEARS WARRANTY • 2 ANNÉES DE GARANTIE

2

Setting up

SOAK CARTRIDGE / KARTUSCHE EINWEICHEN / TREMPER LA CARTOUCHE

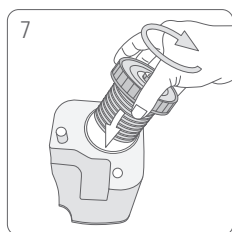
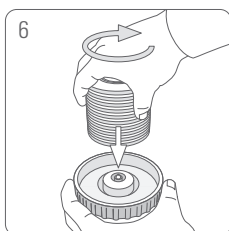
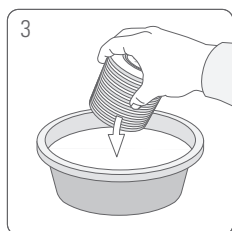
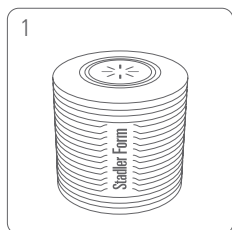

Cleaning

DECALCIFICATION / ENTKALKUNG / DÉCALCIFICATION

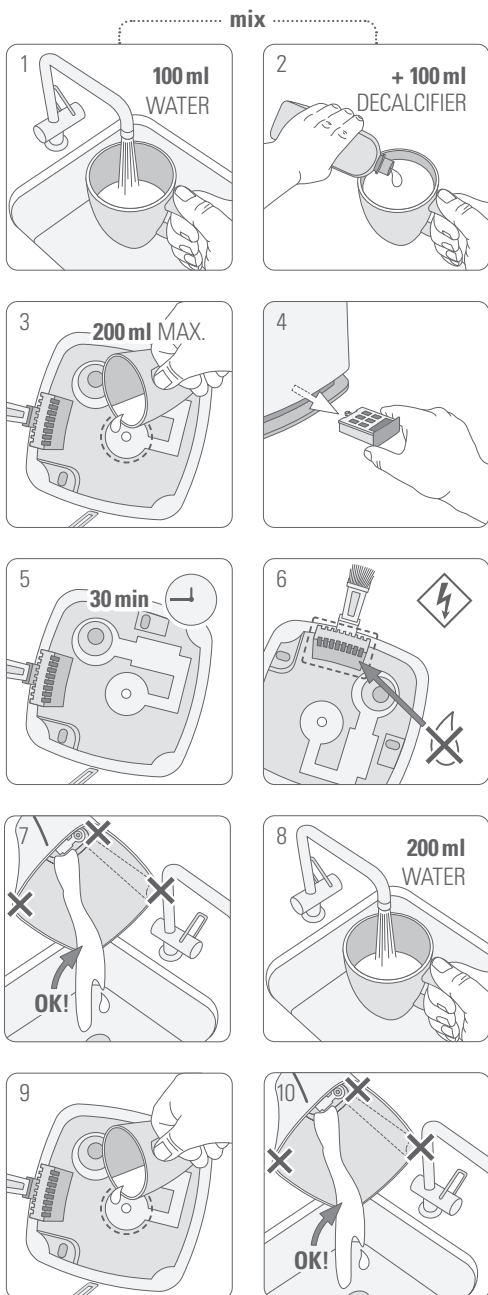

Clean once a month / Einmal pro Monat reinigen / Nettoyer une fois par mois



**Testing strip / Wasserteststreifen / Bandelette
testeur / Test stricia / Papel indicator / Teststrook
Teststriben / Koeliuskat / Teststrimmel / Testrem-
sa / Тестовый индикатор**





TRADITIONAL HUMIDIFIERS:
TYPICAL «OFF / ON / OFF» EFFECT (QUIET / LOUD / QUIET)

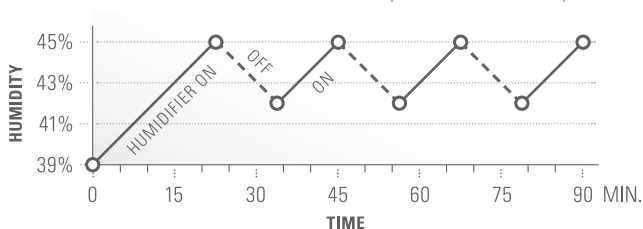

WITH **ADAPTIVE HUMIDITY™** (VERY QUIET)

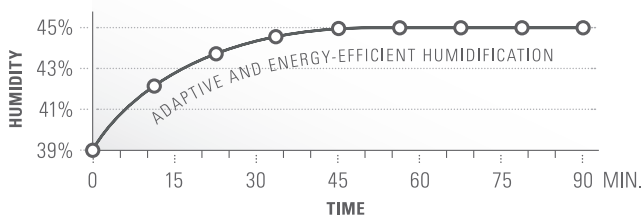

EN **ADAPTIVE HUMIDITY™** technology automatically adapts the humidification output in Auto Mode in order to reach and keep the desired humidity level quietly and efficiently

DE **ADAPTIVE HUMIDITY™** Technologie adaptiert im Auto Modus die Befeuchtungsstufe automatisch, um Ziel-Luftfeuchtigkeit leise und energieeffizient zu erreichen und beizubehalten

FR La technologie **ADAPTIVE HUMIDITY™** permet d'adapter automatiquement la sortie d'humidification en Mode Auto de façon à atteindre et à maintenir le niveau d'humidité désiré sans bruit et avec efficacité





Share your feedback about Eva little on:
Teilen Sie Ihr Feedback von Eva little auf:
Partagez votre commentaire sur Eva little :
www.stadlerform.com/Reviews



For frequently asked questions go to:
Für häufig gestellte Fragen besuchen Sie:
Trouvez la foire aux questions sur :
www.stadlerform.com/Eva-little/support



Download instruction manual:
Bedienungsanleitung hier herunterladen:
Téléchargez le mode d'emploi :
www.stadlerform.com/Eva-little/manual



Watch the video of Eva little:
Schauen Sie sich das Video zu Eva little an:
Regardez la vidéo du Eva little :
www.stadlerform.com/Eva-little/video



You **Tube**

Congratulations! You have just acquired the exceptional EVA little air humidifier. It will give you great pleasure and improve the indoor air for you.

As with all domestic electrical appliances, particular care is also needed with this model in order to avoid injury, fire damage or damage to the appliance. Please study these operating instructions carefully before using this appliance for the first time and follow the safety advice on the appliance itself.

Description of the appliance

The appliance consists of the following main components:

1. Power adapter for power supply
2. Water tank with carrying handle
3. Water tank lid with anticalc cartridge
4. Anticalc cartridge
5. Water tray
6. On/off button
7. Button for the selection of the desired humidity (hygrostat: 30–75 % and continuous operation «CO»)
8. Button for the selection of the humidification output level 1–5
9. Button for auto mode
10. Display with the indication for the current and desired (blinking) humidity
11. Water level indicator
12. Ultrasonic membrane
13. Fragrance container
14. Button for night mode (LEDs normal, dimmed or off)
15. Mist chamber
16. Water Cube™
17. Cleaning brush
18. Air outlet opening (Caution: no water may enter this opening!)
19. Mist outlet
20. Floating switch

Important Safety Instructions

Please read through the operating instructions carefully before you use the appliance for the first time and keep them safely for later reference; if necessary pass them on to the next owner.

- Stadler Form refuses all liability for loss or damage which arises as a result of failure to follow these operating instructions.
- The appliance is only to be used in the home for the purposes described in these instructions. Unauthorised use and technical modifications to the appliance can lead to danger to life and health.
- This appliance can be used by children aged from 8 years and above and persons with reduced physical, sensory or mental capabilities or lack of experience and knowledge if they have been given supervision or instruction concerning use of the appliance in a safe way and understand the hazards involved. Children shall not play with the appliance. Cleaning and user maintenance shall not be made by children without supervision.
- Only connect the cable to alternating current. Observe the voltage information given on the appliance.
- Do not use damaged extension cords.
- Do not run the power cord over sharp edges and make sure that it does not get trapped.

- Do not pull the plug from the socket with wet hands or by holding on to the power cord.
- Do not use the appliance in immediate vicinity of a bath tub, a shower or a swimming pool (observe a minimum distance of 3 m). Place the appliance such that a person in the bath tub cannot touch the appliance.
- Do not place the appliance near a heat source. Do not subject the power cord to direct heat (such as a heated hotplate, open flames, hot iron sole plates or heaters for example). Protect power cords from oil.
- See to it that the appliance is properly positioned to ensure a high stability during its operation and make sure that no one can trip over the power cord.
- The appliance is not splash-proof.
- For indoor use only.
- Do not store the appliance outdoors.
- Store the appliance in a dry place inaccessible to children (pack the appliance).
- If the power cord is damaged, it must be replaced by the manufacturer or a repair shop authorized by the manufacturer or by similarly qualified persons in order to avoid a hazard.
- Prior to any maintenance, cleaning and after each use, switch off the appliance and unplug the mains cable from the socket.
- Prior to cleaning the interior of the appliance, make sure the appliance has been off for at least 15 minutes!

Before setup: Anticalc cartridge and water hardness

The anticalc cartridge reduces the limescale in the water and the undesirable emission of limescale particles into the surroundings. Effective for one to three months, depending on water hardness (see table).

Important: Soak the anticalc cartridge in a water bath for 24 hours before the first use (not in the water tank!). The resin has to absorb water to reach high performance.

The period of time that the cartridge is effective for depends on the hardness of the water. This can be tested using the testing strip provided (see page 6).

1. Dip the testing strips into the water for a second.
2. After around one minute the results can be seen on the test strip.

Some of the green fields change colour into pink. The water hardness is shown by how many boxes turn pink. Example: If three are pink, then the water hardness is $>14^{\circ}\text{dH}$.

Number of pink boxes	Water hardness	Degree of hardness ($^{\circ}\text{dH}$)	Cartridge will last for (with 3 liter/day)	
			Days	Liter
0/1	Soft	From 4°dH	120 days	approx. 360L
2	Moderately hard	From 7°dH	60 days	approx. 180L
3	Hard	From 14°dH	40 days	approx. 120L
4	Very hard	From 21°dH	20 days	approx. 60L

With a water hardness above 21 °dH, we can no longer recommend the use of an ultrasonic humidifier. We recommend that you use an evaporative humidifier to increase the humidity in your house (e.g. an Oskar humidifier made by Stadler Form: www.stadlerform.com/Oskar).

Note: Do not operate Eva little with decalcified water out of a decalcification system that uses the principle of an ion exchanger (salt is added to the water). The salt contained in the water may lead to white dust accumulation around the appliance. To minimize this risk, you can operate Eva using a mix of distilled and tap water.

However, Eva little may be operated from a drinking water filter system (e.g. Brita). Should you be unsure about the quality or composition of the water in your area, contact the caretaker or your drinking water provider.

Setting up / operation

1. Put Eva little in the desired location on a flat surface. Connect the power adapter (1) to the unit and plug the adapter into a suitable plug socket.
2. Remove the water tank (2) by holding it by the handle and pulling it up. Screw off the water tank lid (3) and fill the water tank with clean, cold tap water up to the maximum mark. Make sure that the anticalc cartridge (4) has been soaked in water for 24 hours prior (see «Before setup»). Finally, screw the lid (3) back on the water tank (2). Then place the water tank (2) in the unit. The water tray (5) will now slowly fill from the water tank. Important: please do not move the appliance when it is filled with water. The water could run into the electronics.
3. Press the on/off button (6) to switch Eva little on. The current relative humidity in % is shown on the display (10). If the water level indicator light (11) is red, there is too little water in the unit. The humidification output level is pre-set to level 3 and the desired humidity at 45 %.
4. The desired humidity can be changed by pressing the hygrostat button (7) several times (30–75 % and continuous operation «CO»). The symbol on the display (10) blinks during input. After a few seconds without input, the selected value is saved. The symbol changes to the current measured humidity.
Info: Once the desired air humidity is reached, the appliance stops and the display blinks. Should the measured current air humidity fall below the set value, the appliance begins to humidify again.
5. The humidification performance can be changed by pressing the button for the selection of the humidification output level (8) several times (levels 1 – 5). The level is indicated on the display (10) by horizontal bars (e.g. 1 bar = level 1).
6. By pressing the auto button (9), the auto mode, and with it the Adaptive Humidity™ Technology, is activated. Now the LED on the auto button on the unit is on. In auto mode, the unit adapts the humidification output level automatically in order to reach and maintain the desired humidity of 45 % quietly and in an energy-efficient way. The lower the current humidity is, the higher the humidification output level will automatically be set (under 33 % = level 4, from 34 % – 37 % = level 3, from 38 % – 41 % = level 2, from 42 % – 45 % = level 1). You can change the desired humidity in auto mode by pressing the hygrostat button (7) several times while auto mode is active (the LED on the auto button on the unit is on). The humidification output level (8) cannot be altered manually in auto mode.

As soon as the button for the output level (8) is pressed to change the humidification output level, the auto mode is deactivated.

7. You can use Eva little to disperse fragrances in the room. Be extremely sparing with fragrances because an excessive dosage can result in the malfunctioning of, and damage to, the appliance. In order to use fragrances, briefly press and release the fragrance container (13) and pull it out of the appliance. Let the fragrance drip directly onto the cotton pad in the fragrance container. Add a **maximum of 1–2 drops** of fragrance into the fragrance container! Push the container back again and press and release it to lock it. Tip: in order to change the fragrance, remove the cotton pad and clean the container with soap. Now you may insert a new cotton pad (commercially available) and add drops of the desired fragrance.
8. If the water level indicator (11) changes to red, the water must be refilled. Remove the water tank (2) and fill it with clean, cold tap water up to the maximum mark. Replace the water tank and press the on/off button (6). The appliance will resume operation after a few seconds. The water tank can also be refilled during operation.
9. If you find the lamps too bright (in a bedroom, for example), you may reduce the light intensity by pressing the night mode key (14):
 - Normal mode (default mode)
 - Dimmed mode (push once)
 - Lights-out mode (push twice)
 - By pushing the dimmer button once more, you can go back into normal mode.

If there is no water in the appliance, the red water level symbol (11) lights up in all modes. The red light cannot be dimmed.

Note: Should you see droplets (or other signs of dampness) on or around the unit, this condensed water is from the humidifier. This means that the air can no longer absorb the moisture from the humidifier. Please activate the auto mode with a desired humidity of 45%. Water droplets should then stop forming.

Cleaning

Before each piece of maintenance and after every use, turn off the unit and remove the plug from the plug socket. Before you clean Eva little, the power adapter (1) must be separated from the power adapter connection.

Attention: Never submerge the appliance in water (danger of short-circuit).

- For external cleaning, rub with a damp cloth and then dry thoroughly.
- **Clean at least 1x per month.** The appliance must be off for at least 15 minutes prior to internal cleaning! Then remove the water tank (2), the mist chamber (15), the Water Cube (16) and the fragrance container (13). Fill a cup with 200 ml of tap water mixed with descaling agent (mix according to the manufacturer's instructions). Pour the liquid carefully into the water tray (5) by holding the cup directly over the water tray (see page 5). Do not pour the liquid into the water tray from high above the tray! Be sure that no liquid enters the air outlet opening (18). This will damage the appliance and will void any claim to the warranty.
- Let the descaling agent allow to take effect according to manufacturer's instructions (approx. 30 min.). Check in the water tray (5) if the limescale on the ultrasonic membrane (12) has dissolved.

- If limescale residue remains, the ultrasonic membrane (12) can be cleaned with the help of the cleaning brush (17) (front- and backside). Do not try to scrape them with a hard object.
- For stubborn limescale, we recommend descaling the appliance several times in a row.
- **Important:** Pour the descaling agent out over the left front corner of the appliance (see the arrow on the appliance). No water may enter the air outlet opening (18). This will damage the appliance and will void any claim to the warranty.
- To rinse, now fill the cup with 200 ml of tap water and carefully pour the liquid into the water tray (5) by holding the cup directly over the water tray (see page 5). Do not pour the liquid into the water tray from high above the tray! Pour the water out over the left front corner of the appliance. Repeat the process until there is no more descaling agent in the water tray (5). Place the Water Cube (16), mist chamber (15), water tank (2) and fragrance container (13) back into the appliance. If the water tank is not sitting right, check if the upper part of the mist chamber (15) is properly mounted.
- Clean the water tank (2) thoroughly every two weeks with a soft brush or sponge and warm water. Use diluted descaling agent (mix according to the manufacturer's instructions) for lime deposits. Rinse the water tank afterwards with clean, cold tap water thoroughly.

Replacement of the anticalc cartridge

- Please find the recommended replacement interval in the table (see «Before setup»).
- Tip: the efficiency of the cartridge (4) can be inspected with a simple test. Hold a small mirror in the mist (19) for a few seconds. If white deposits (calcium carbonate) appear on the mirror, then the cartridge needs changing.
- The anticalc cartridge is located on the inner side of the tank lid (3). First, screw the tank lid (3) off the water tank (2) and then screw the cartridge off the tank lid. Dispose of the cartridge in the domestic waste (4). Prior to screwing the new anticalc cartridge into the inside of the tank lid, soak it in water (not in the water tank!) for 24 hours.
- Keep the tank lid (3) when replacing the cartridge!

Water Cube™ – optimal hygiene for your air humidifier

The Water Cube™ (16) by Stadler Form provides optimal hygiene in your air humidifier. It keeps your humidifier running smoothly, extending its lifespan. The Water Cube even works when your appliance is switched off, so the humidifier stays fresh all season long. We recommend replacing the Water Cube at the start of the humidifier season.

Repairs

- Repairs to electrical appliances must only be carried out by a qualified electrical technician. If improper repairs are carried out, the warranty lapses and all liability is refused.
- Never operate the appliance if the adaptor or plug is damaged, after it has malfunctioned, if it has been dropped or has been damaged in any other way (cracks/breaks in the casing).
- Do not push any object into the appliance.

- If the appliance is beyond repair, make it unusable immediately by cutting through the cable and hand it in at the collection point provided for the purpose.
- In the event of a repair, the following points must be observed before the appliance is shipped or taken to the dealer: completely empty the water in the appliance (water tray and any water tank), remove any filter cassettes and/or anti-limescale cartridges and allow the appliance to dry completely. Appliances containing residual water may be damaged during transport, invalidating the warranty.

Disposal

The European directive 2012 / 19 / CE on Waste Electrical and Electronic Equipment (WEEE), requires that old household electrical appliances must not be disposed in the normal unsorted municipal waste stream. Old appliances must be collected separately in order to optimize the recovery and recycling of the materials they contain and reduce the impact on human health and the environment. The crossed out «wheeled bin» symbol on the product reminds you of your obligation, that when you dispose of the appliance it must be separately collected. Consumers should contact their local authority or retailer for information concerning the correct disposal of their old appliance.



Specifications

Rated voltage	24 V
Rated power	26 W
Humidity output	up to 320 g/h
Dimensions	160 x 365 x 160 mm (width x height x depth)
Weight	2.2 kg
Water tank capacity	4.0 litres
Sound level	27 – 32 dB(A)
Complies with EU regulations	CE / WEEE / RoHS / EAC

All rights for any technical modifications are reserved



Gratulation! Sie haben soeben den aussergewöhnlichen Luftbefeuchter EVA little erworben. Er wird Ihnen viel Freude machen und die Raumluft für Sie verbessern.

Wie bei allen elektrischen Haushaltsgeräten wird auch bei diesem Gerät zur Vermeidung von Verletzungen, Brand- oder Geräteschäden besondere Sorgfalt verlangt. Bitte studieren Sie die vorliegende Betriebsanleitung vor der Inbetriebnahme und beachten Sie die Sicherheitshinweise auf dem Gerät.

Gerätebeschreibung

Das Gerät besteht aus den folgenden Hauptkomponenten:

1. Netzadapter für die Stromversorgung
2. Wassertank mit Tragegriff
3. Wassertankdeckel mit Antikalkkartusche
4. Antikalkkartusche
5. Wasserwanne
6. Ein-/Aus-Knopf
7. Knopf für die Wahl der gewünschten Luftfeuchtigkeit (Hygrostat: 30–75 % und Dauerbetrieb «CO»)
8. Knopf für die Wahl der Befeuchtungsstufe 1–5
9. Knopf für Auto-Modus
10. Display mit Anzeige der aktuellen und der gewünschten (blinkend) Luftfeuchtigkeit
11. Wasserstandanzeige
12. Ultraschallmembrane
13. Duftstoffbehälter
14. Knopf für Nacht-Modus (LEDs normal, gedimmt oder ausgeschaltet)
15. Nebelkammer
16. Water Cube™
17. Reinigungsbürste
18. Luftauslass (Achtung, es darf kein Wasser in die Öffnung treten!)
19. Nebelauslass
20. Schwimmerschalter

Wichtige Sicherheitshinweise

Bitte lesen Sie die Gebrauchsanleitung genau durch, bevor Sie das Gerät das erste Mal in Betrieb nehmen und bewahren Sie sie zum späteren Nachschlagen gut auf, geben Sie sie ggf. an den Nachbesitzer weiter.

- Für Schäden, die durch Nichtbeachten dieser Gebrauchsanleitung entstehen, lehnt Stadler Form jegliche Haftung ab.
- Das Gerät ist nur im Haushalt für die in dieser Gebrauchsanweisung beschriebenen Zwecke zu benutzen. Ein nicht bestimmungsgemässer Gebrauch sowie technische Veränderungen am Gerät können zu Gefahren für Gesundheit und Leben führen.
- Dieses Gerät kann von Kindern ab 8 Jahren und Personen mit eingeschränkten körperlichen, sensorischen oder geistigen Fähigkeiten, aber auch von unerfahrenen und unwissenden Personen verwendet werden, sofern diese das Gerät unter Aufsicht verwenden oder von einer anderen Person über die sichere Verwendung des Gerätes unterwiesen wurden und sich der damit verbundenen Gefahren bewusst sind. Kinder sollten nicht mit dem Gerät spielen. Kinder sollten das Gerät nur unter Aufsicht reinigen und pflegen.

- Schliessen Sie das Kabel nur an Wechselstrom an. Achten Sie auf die Spannungsangaben auf dem Gerät.
- Keine beschädigten Verlängerungskabel verwenden.
- Das Netzkabel nicht über scharfe Kanten ziehen oder einklemmen.
- Den Stecker nie am Netzkabel oder mit nassen Händen aus der Steckdose ziehen.
- Das Gerät nicht in unmittelbarer Nähe einer Badewanne, einer Dusche oder eines Schwimmbeckens benutzen (Mindestabstand von 3 m einhalten). Gerät so aufstellen, dass Personen das Gerät von der Badewanne aus nicht berühren können.
- Gerät nicht in der Nähe einer Wärmequelle aufstellen. Das Netzkabel keiner direkten Hitzeeinwirkung (wie z.B. heisse Herdplatte, offene Flammen, heisse Bügelsohle oder Heizöfen) aussetzen. Netzkabel vor Öl schützen.
- Darauf achten, dass das Gerät beim Betrieb eine gute Standfestigkeit besitzt und nicht über das Netzkabel gestolpert werden kann.
- Das Gerät ist nicht spritzwassergeschützt.
- Das Gerät ist nur zur Verwendung in Innenräumen geeignet.
- Das Gerät nicht im Freien aufbewahren.
- Das Gerät an einem trockenen und für Kinder unzugänglichen Ort aufbewahren (einpacken).
- Wenn das Netzkabel beschädigt ist, muss es vom Hersteller oder in einer vom Hersteller zugelassenen Werkstatt oder von ähnlich qualifizierten Personen ersetzt werden, um Gefahren zu vermeiden.
- Vor jeder Wartung, Reinigung und nach jedem Gebrauch das Gerät ausschalten und das Netzkabel von der Steckdose trennen.
- Das Gerät muss vor der internen Reinigung zuerst während 15 Minuten ausgeschaltet sein!

Vor der Inbetriebnahme: Antikalkkartusche und Wasserhärte

Die Antikalkkartusche vermindert den Kalkgehalt im Wasser und somit den unerwünschten Ausstoss von Kalkpartikeln in die Umgebung. Wirkt je nach Wasserhärte ein bis drei Monate (siehe Tabelle).

Wichtig: Legen Sie die Antikalkkartusche vor der ersten Verwendung 24 Stunden in Wasser ein (nicht im Wassertank!). Das Granulat muss zuerst Wasser aufnehmen, um die volle Leistungsfähigkeit zu erreichen.

Die Wirkungsdauer der Kartusche hängt von der Wasserhärte ab. Mit dem mitgelieferten Teststreifen kann diese getestet werden (siehe Seite 6).

1. Teststreifen eine Sekunde lang ins Wasser tauchen.
2. Nach ca. einer Minute ist das Ergebnis auf dem Teststreifen sichtbar. Einige der grünen Felder wechseln ihre Farbe zu rosa. Die Wasserhärte wird durch die Anzahl rosafarbener Felder angezeigt. Beispiel: Bei drei rosafarbenen Feldern hat das Wasser den Härtegrad $> 14^{\circ}\text{dH}$.

Rosa Felder	Wasserhärte	Härtegrad ($^{\circ}\text{dH}$)	Kartusche reicht für (bei 3 Liter/Tag)	
			Tage	Liter
0/1	Weich	Ab 4°dH	120 Tage	ca. 360L
2	Mittelhart	Ab 7°dH	60 Tage	ca. 180L
3	Eher hart	Ab 14°dH	40 Tage	ca. 120L

4	Sehr hart	Ab 21 °dH	20 Tage	ca. 60L
---	-----------	-----------	---------	---------

Ab einer Wasserhärte von über 21 °dH können wir Ihnen den Betrieb eines Ultraschall Luftbefeuchters nicht mehr empfehlen. Wir empfehlen Ihnen Ihre Luft mit einem Luftbefeuchter nach dem Verdunsterprinzip zu befeuchten (z.B. Oskar Verdunster von Stadler Form: www.stadlerform.com/Oskar).

Hinweis: Betreiben Sie Eva little nicht mit entkalktem Wasser aus Entkalkungsanlagen, die nach dem Prinzip des Ionenaustausches funktionieren (Salz wird dem Wasser beigefügt). Das im Wasser enthaltene Salz kann sich rund um das Gerät als weissen Staub niederschlagen. Um dieses Risiko zu minimieren, können Sie Eva little mit einem Mix aus destilliertem- und Leitungswasser betreiben.

Eva darf jedoch mit Wasser aus einem Tischwasserfiltersystem betrieben werden (z.B. Brita). Sind Sie unsicher über die Qualität oder Zusammenstellung Ihres Wassers, nehmen Sie mit dem Hauswart oder dem Trinkwasserversorger Kontakt auf.

Inbetriebnahme / Bedienung

1. Stellen Sie Eva little an den gewünschten Platz auf einen flachen Untergrund. Schliessen Sie den Netzadapter (1) ans Gerät an und stecken Sie den Adapter in eine geeignete Steckdose.
2. Entnehmen Sie den Wassertank (2), indem Sie diesen am Griff oben halten und nach oben ziehen. Schrauben Sie den Wassertankdeckel (3) ab und füllen Sie den Wassertank mit sauberem und kaltem Leitungswasser bis zur Maximalmarke. Stellen Sie sicher, dass die Antikalkkartusche (4) vorab während 24 h in Wasser eingelegt wurde (siehe «Vor der Inbetriebnahme»). Schrauben Sie anschliessend den Deckel (3) wieder an den Wassertank (2). Platzieren Sie den Wassertank (2) in das Gerät. Die Wasserwanne (5) füllt sich nun langsam mit dem Wasser aus dem Wassertank. Wichtig: Bitte transportieren Sie das Gerät nicht, solange dieses mit Wasser gefüllt ist. Das Wasser könnte in die Elektronik laufen.
3. Schalten Sie Eva little durch Drücken des Ein-/Aus-Knopfs (6) ein. Die aktuelle relative Luftfeuchtigkeit in % wird im Display (10) angezeigt. Leuchtet die Wasserstandanzeige (11) rot, ist zu wenig Wasser im Gerät. Die Befeuchtungsstufe ist auf Stufe 3 und die gewünschte Luftfeuchtigkeit auf 45 % voreingestellt.
4. Die gewünschte Luftfeuchtigkeit kann durch mehrmaliges Drücken des Hygrostat-Knopfs (7) verändert werden (30–75 % und Dauerbetrieb «CO»). Die Anzeige im Display (10) blinkt während der Eingabe. Nach einigen Sekunden ohne Eingabe wird der gewählte Wert gespeichert. Die Anzeige wechselt auf die aktuell gemessene Luftfeuchtigkeit.
Info: Wenn die gewünschte Luftfeuchtigkeit erreicht ist, stoppt das Gerät und die Anzeige blinkt. Sinkt die gemessene aktuelle Luftfeuchtigkeit unter den eingestellten Wert, beginnt das Gerät wieder zu befeuchten.
5. Die Befeuchtungsleistung kann durch mehrmaliges Drücken des Knopfs für die Befeuchtungsleistung (8) verändert werden (Stufen 1–5). Die Stufen werden durch horizontale Balken auf dem Display (10) angezeigt (z.B. 1 Balken = Stufe 1).
6. Durch Drücken des Auto-Knopfs (9) wird der Auto-Modus und damit die Adaptive Humidity™ Technologie aktiviert. Die LED auf dem Auto-Knopf am Gerät leuchtet nun. Im Auto-Modus adaptiert das Gerät die Befeuchtungs-

stufe automatisch, um die gewünschte Luftfeuchtigkeit von 45 % leise und energieeffizient zu erreichen und beizubehalten. Je tiefer die aktuelle Luftfeuchtigkeit ist, desto höher wird die Befeuchtungsstufe automatisch eingestellt (unter 33 % = Stufe 4, von 34 %–37 % = Stufe 3, von 38 %–41 % = Stufe 2, von 42 %–45 % = Stufe 1). Sie können die gewünschte Luftfeuchtigkeit im Auto-Modus ändern, indem Sie den Hygrostat-Knopf (3) mehrmals drücken, während der Auto-Modus aktiviert ist (die LED auf dem Auto-Knopf am Gerät leuchtet). Die Befeuchtungsstufe (8) kann im Auto-Modus nicht manuell verändert werden. Sobald der Knopf für die Befeuchtungsstufe (8) zur Veränderung der Befeuchtungsstufe gedrückt wird, ist der Auto-Modus deaktiviert.

7. Sie können mit Eva little Duftstoffe im Raum verteilen. Seien Sie im Umgang mit Duftstoffen äusserst sparsam, da eine zu grosse Dosierung zu Fehlfunktionen und zu Schäden am Gerät führen kann. Zur Verwendung von Duftstoffen drücken Sie kurz auf den Duftstoffbehälter (13) und ziehen ihn aus dem Gerät. Träufeln Sie die Duftstoffe direkt auf die Watte im Behälter. Geben Sie **maximal 1–2 Tropfen** des Duftstoffes in den Behälter! Schieben Sie den Behälter wieder zurück und drücken Sie kurz darauf, um ihn zu arretieren. Tipp: Um den Duftstoff zu wechseln, entfernen Sie die Watte und reinigen Sie den Behälter mit Seife. Sie können nun ein neues Watte-Pad (handelsübliche Watte) einsetzen und mit Duftstoff beträufeln.
8. Wenn die Wasserstandanzeige (11) rot leuchtet, muss Wasser nachgefüllt werden. Entfernen Sie dafür den Wassertank (2) und füllen Sie diesen mit sauberem und kaltem Leitungswasser bis zur Maximalmarke. Setzen Sie den Wassertank wieder ein und drücken Sie den Ein-/Aus-Knopf (6). Das Gerät nimmt nach ein paar Sekunden seinen Betrieb wieder auf. Der Wassertank kann auch während dem Betrieb nachgefüllt werden.
9. Wenn Sie sich durch die Helligkeit der Lämpchen gestört fühlen (z.B. im Schlafzimmer), können Sie die Leuchtintensität durch Drücken der Taste für den Nacht-Modus (14) reduzieren:
 - Normaler Modus (standardmässig eingeschaltet)
 - Gedimmter Modus (einmal drücken)
 - Licht-aus Modus (zweimal drücken)
 - Durch nochmaliges Drücken des Dimmer-Schalters können Sie wieder in den Normalen Modus wechseln.

Wenn kein Wasser im Gerät ist, leuchtet die rote Wasserstandanzeige (11) in allen Dimm-Modi. Das rote Licht kann nicht gedimmt werden.

Hinweis: Sollten Sie Tropfen (oder andere Spuren von Feuchtigkeit) auf oder um das Gerät feststellen, handelt es sich um kondensiertes Wasser aus dem Luftbefeuchter. Das heisst, dass die Luft die Feuchtigkeit vom Luftbefeuchter nicht mehr aufnehmen kann. Bitte aktivieren Sie den Auto-Modus mit einer gewünschten Luftfeuchtigkeit von 45 %. Damit sollten sich keine Wassertropfen mehr bilden.

Reinigung

Vor jeder Wartung und nach jedem Gebrauch das Gerät ausschalten und den Netzadapter von der Steckdose trennen. Bevor Sie Eva little reinigen, muss der Netzadapter (1) am Anschluss ausgesteckt werden.

Achtung: Das Gerät nie ins Wasser tauchen (Kurzschlussgefahr).

- Zur äusseren Reinigung mit einem feuchten Lappen abreiben und danach gut trocknen.

- **Reinigung mind. 1 x pro Monat durchführen.** Das Gerät muss vor der internen Reinigung zuerst während 15 Minuten ausgeschaltet sein! Entfernen Sie danach den Wassertank (2) die Nebelkammer (15), den Water Cube (16) und den Duftstoffbehälter (13). Füllen Sie eine Tasse mit 200ml Leitungswasser vermischt mit Entkalkungsmittel (Mischverhältnis nach Herstellerangaben). Lassen Sie die Flüssigkeit vorsichtig in die Wasserwanne (5) fließen, in dem Sie die Tasse unmittelbar über der Wasserwanne halten (siehe Seite 5). Schütten Sie die Flüssigkeit nicht von oben herab in die Wasserwanne! Achten Sie darauf, dass keine Flüssigkeit in den Luftaustrittsöffnung (18) gelangt. Dies beschädigt das Gerät, wodurch jeglicher Anspruch auf Garantie erlischt.
- Lassen Sie das Entkalkungsmittel gemäss Herstellerangaben einwirken (ca. 30 min.). Überprüfen Sie nun in der Wasserwanne (5), ob sich der Kalk auf der Ultraschallmembrane (12) gelöst hat.
- Sollten nicht alle Kalk-Rückstände entfernt worden sein, kann mit Hilfe der Reinigungsbürste (17) (Vorder- und Rückseite) die Ultraschallmembrane (12) gereinigt werden. Versuchen Sie nicht, diese mit einem harten Gegenstand freizukratzen.
- Bei hartnäckigen Verkalkungen empfehlen wir das Gerät mehrmals nacheinander zu entkalken.
- **Wichtig:** Schütten Sie das Entkalkungsmittel über die linke vordere Ecke aus dem Gerät aus (siehe Pfeil im Gerät). Es darf kein Wasser in die Luftaustrittsöffnung (18) gelangen. Dies beschädigt das Gerät, wodurch jeglicher Anspruch auf Garantie erlischt.
- Zum Ausspülen füllen Sie nun die Tasse mit 200ml Leitungswasser und lassen die Flüssigkeit vorsichtig in die Wasserwanne (5) fließen, in dem Sie die Tasse unmittelbar über der Wasserwanne halten (siehe Seite 5). Schütten Sie die Flüssigkeit nicht von oben herab in die Wasserwanne! Schütten Sie das Wasser über die linke vordere Ecke aus dem Gerät. Wiederholen Sie diesen Vorgang, bis sich kein Entkalkungsmittel mehr in der Wasserwanne (5) befindet. Platzieren Sie Water Cube (16), Nebelkammer (15), Wassertank (2) und Duftstoffbehälter (13) wieder im Gerät. Sollte sich der Wassertank nicht richtig aufsetzen lassen, überprüfen Sie, ob der obere Teil der Nebelkammer (15) richtig eingehängt ist.
- Reinigen Sie den Wassertank (2) alle 2 Wochen gründlich mit einer weichen Bürste oder Schwamm und warmem Wasser. Bei Kalkablagerungen im Wassertank verwenden Sie mit Wasser verdünntes Entkalkungsmittel (Mischverhältnis nach Herstellerangaben). Spülen Sie den Wassertank danach mit sauberen, kalten Leitungswasser gründlich aus.

Wechsel der Antikalkkartusche

- Die empfohlenen Wechselintervalle finden Sie in der Tabelle (siehe «Vor der Inbetriebnahme»).
- **Tipp:** Die Funktion der Kartusche (4) kann mit einem einfachen Test überprüft werden: Halten Sie einen kleinen Spiegel für ein paar Sekunden in den Nebel (19). Falls sich auf dem Spiegel anschliessend weisser (Kalk-) Niederschlag befindet, muss die Kartusche ersetzt werden.
- Die Kartusche befindet sich auf der Innenseite des Tankdeckels (3). Schrauben Sie zuerst den Tankdeckel (3) vom Wassertank (2) und dann die Kartusche vom Tankdeckel. Entsorgen Sie die Kartusche im Hausmüll (4). Bevor Sie die neue Antikalkkartusche auf die Innenseite des Tankdeckels schrauben, legen Sie sie 24h in Wasser ein (nicht im Wassertank!).

- Werfen Sie den Tankdeckel (3) beim Kartuschenwechsel nicht weg!

Water Cube™ – optimale Hygiene für Ihren Luftbefeuchter

Der Water Cube™ (16) von Stadler Form sorgt für eine optimale Hygiene in Ihrem Luftbefeuchter. Der Einsatz des Water Cubes führt zu einem einwandfreien Betrieb des Luftbefeuchters und verlängert die Lebensdauer des Geräts. Der Water Cube wirkt auch bei ausgeschaltetem Gerät und hält den Luftbefeuchter eine Saison lang frisch. Wir empfehlen, den Water Cube zu Beginn jeder Luftbefeuchter-Saison zu erneuern.

Reparaturen

- Reparaturen an Elektrogeräten (Wechseln des Netzkabels) dürfen nur von instruierten Fachkräften durchgeführt werden. Bei unsachgemäßen Reparaturen erlischt die Garantie und jegliche Haftung wird abgelehnt.
- Nehmen Sie das Gerät nie in Betrieb, wenn ein Kabel oder Stecker beschädigt ist, nach Fehlfunktionen des Gerätes, wenn dieses heruntergefallen ist oder auf eine andere Art beschädigt wurde (Risse/Brüche am Gehäuse).
- Nicht mit irgendwelchen Gegenständen in das Gerät eindringen.
- Ausgedientes Gerät sofort unbrauchbar machen (Netzkabel durchtrennen) und bei der dafür vorgesehenen Sammelstelle abgeben.
- Im Falle einer Reparatur müssen folgende Punkte beachtet werden, bevor das Gerät verschickt oder zum Händler gebracht wird: das Wasser im Gerät komplett ausleeren (Wasserwanne und allfälliger Wassertank), etwaige Filterkassetten und/oder Antikalkkartuschen entfernen und das Gerät vollständig trocknen lassen. Geräte mit Restwasser werden während des Transports beschädigt. Die Garantie erlischt in diesem Falle.

Entsorgung

Die europäische Richtlinie 2012 / 19 / CE über Elektro- und Elektronik-Altgeräte (WEEE) verlangt, dass elektrische Haushaltsgeräte nicht über den Restmüll oder sonstigen Haushaltsabfall entsorgt werden dürfen, sondern an Sammelpunkten für das Recycling von elektrischen und elektronischen Geräten abgegeben werden müssen. So können die Verwertung der enthaltenen Materialien optimiert und ihre Auswirkungen auf die menschliche Gesundheit und die Umwelt reduziert werden. Das durchgestrichene Abfalltonnensymbol auf dem Produkt erinnert Sie an diese Verpflichtung. Bitte fragen Sie bei Ihrer Gemeindeverwaltung nach der zuständigen Entsorgungsstelle.



Technische Daten

Nennspannung	24V
Nennleistung	26W
Befeuchtungsleistung	bis 320 g/h
Abmessungen	160 x 365 x 160 mm (Breite x Höhe x Tiefe)
Gewicht	2.2kg
Wassertank Kapazität	4.0 Liter
Schalldruckpegel	27 – 32 dB(A)
Erfüllt EU-Vorschrift	CE / WEEE / RoHS / EAC

Technische Änderungen vorbehalten



Félicitation! Vous venez d'acheter le superbe humidificateur EVA little. Nous espérons que cet appareil vous donnera entière satisfaction et améliorera l'air intérieur pour vous.

Comme pour tous les appareils ménagers électriques, il est important d'entretenir cet appareil correctement afin d'éviter les blessures, les incendies ou les dommages. Veuillez lire attentivement le présent mode d'emploi avant la mise en service et respecter les conseils de sécurité indiqués sur l'appareil.

Description de l'appareil

L'appareil est composé des éléments principaux suivants :

1. Adaptateur pour alimentation électrique
2. Réservoir d'eau avec poignée
3. Couvercle du réservoir d'eau avec cartouche anticalcaire
4. Cartouche anticalcaire
5. Base d'eau
6. Bouton marche/arrêt
7. Bouton pour sélection du niveau d'humidité souhaité (hygrostat : 30–75 % et fonctionnement continu « CO »)
8. Bouton pour sélection du niveau d'humidification 1 à 5
9. Bouton pour mode auto
10. Affichage indiquant le niveau d'humidité en cours et souhaité (par clignotements)
11. Indicateur du niveau d'eau
12. Membrane à ultrasons
13. Tiroir pour parfum
14. Bouton pour mode nuit (éclairage DEL normal, faible ou à l'arrêt)
15. Chambre à condensation
16. Water Cube™
17. Brosse de nettoyage
18. Sortie d'air (Attention à ne pas y laisser pénétrer de l'eau !)
19. Sortie de brume
20. Interrupteur à flotteur

Conseils de sécurité importants

Veuillez lire attentivement le mode d'emploi avant la première mise en service de l'appareil et conservez-le pour toute consultation ultérieure ou remettez-le, le cas échéant, au nouveau propriétaire.

- La société Stadler Form décline toute responsabilité des dommages résultant du non-respect des indications données dans ce mode d'emploi.
- Cet appareil ne doit être utilisé qu'aux fins domestiques décrites dans ce mode d'emploi. Toute utilisation contraire à sa destination ainsi que toute modification technique apportée à l'appareil peut entraîner des risques pour la santé et la vie.
- Cet appareil peut être utilisé par les enfants âgés de 8 ans et plus et les personnes aux capacités physiques, sensorielles ou mentales réduites ou ne disposant pas de l'expérience ou de la connaissance nécessaire, sous surveillance ou s'ils ont reçu les instructions concernant l'utilisation de l'appareil et s'ils comprennent les dangers impliqués. Les enfants ne doivent pas jouer avec l'appareil. Les opérations de nettoyage et d'entre-

- tien ne doivent pas être effectuées par des enfants sans surveillance.
- Ne branchez le câble qu'au courant alternatif. Tenez compte des indications de tension situées sur l'appareil.
 - Ne pas utiliser de rallonge électrique endommagée.
 - Ne pas faire passer ou coincer le câble d'alimentation par-dessus des arêtes vives.
 - Ne jamais retirer la fiche de courant de la prise en tirant sur le câble d'alimentation ou en ayant les mains mouillées.
 - Ne pas utiliser l'appareil à proximité immédiate d'une baignoire, d'une douche ou d'une piscine (respecter une distance minimum de 3 m). Placer l'appareil de telle façon à ce que personne ne puisse le toucher à partir de la baignoire.
 - Ne pas placer l'appareil à proximité directe d'une source de chaleur. Ne pas exposer le câble d'alimentation à la chaleur (comme p. ex. une plaque chaude de cuisinière, flammes nues, semelle chaude de fer à repasser ou poêles). Protéger le câble d'alimentation de tout contact avec de l'huile.
 - Veiller à ce que l'appareil ait une bonne stabilité lors de son fonctionnement et que l'on ne puisse pas trébucher sur le câble d'alimentation.
 - Cet appareil n'est pas protégé contre les projections d'eau.
 - Pour usage intérieur uniquement.
 - L'appareil ne doit pas être conservé à l'extérieur.
 - Conserver l'appareil à un endroit sec et hors de portée des enfants (l'emballer).
 - Si le câble d'alimentation est endommagé, le faire remplacer par le fabricant ou par un atelier agréé par le fabricant ou des personnes qualifiées en conséquence, afin d'éviter tout danger.
 - Avant toute opération d'entretien, de nettoyage et après chaque utilisation, éteignez l'appareil et débranchez le câble secteur de la prise.
 - Avant de nettoyer l'intérieur de l'appareil, rassurez-vous que celui-ci était à l'arrêt depuis au moins 15 minutes !

Avant la mise en marche : Cartouche anticalcaire et dureté de l'eau

La cartouche anticalcaire adoucit l'eau dure et évite ainsi la libération indésirable de particules de calcaire dans l'espace environnant. Elle fonctionne 1 à 3 mois selon la dureté de l'eau (voyez le tableau).

Important : Veuillez svp mettre la cartouche anticalcaire dans un bain d'eau pour 24 heures avant la première utilisation (pas dans le réservoir d'eau !). Ceci permet aux granulés d'absorber de l'eau pour atteindre la capacité maximale.

La durée d'efficacité de la cartouche dépend de la dureté de l'eau. Vous pouvez la tester à l'aide de la bandelette test fournie (voyez page 6).

1. Plongez la bandelette test une seconde dans l'eau.
2. Le résultat est visible sur la bandelette au bout d'une minute environ. Certains champs verts virent au rose. La dureté de l'eau est indiquée par le nombre de champs de couleur rose. Exemple : Trois champs de couleur rose indiquent que l'eau a un degré de dureté de > 14 °dH.

Champs de couleur rose	Dureté de l'eau	Degré de dureté (°dH)	Cartouche suffisante pour (avec 3 litres/jour)	
			Jours	Litres
0/1	Douce	à partir de 4 °dH	120 jours	env. 360 L
2	Moyennement dure	à partir de 7 °dH	60 jours	env. 180 L
3	Plutôt dure	à partir de 14 °dH	40 jours	env. 120 L
4	Très dure	à partir de 21 °dH	20 jours	env. 60 L

À partir d'une dureté supérieure à 21 °dH, nous ne pouvons plus vous recommander d'utiliser un humidificateur à ultrasons. Nous vous recommandons d'humidifier votre air à l'aide d'un humidificateur d'air conforme au principe d'évaporation (ex. l'humidificateur évaporateur Oskar de Stadler Form: www.stadlerform.com/Oskar).

Remarque : N'utilisez pas Eva little avec de l'eau provenant d'adoucisseurs d'eau fonctionnant par échange d'ions (car du sel est ajouté à l'eau). Le sel contenu dans l'eau peut entraîner une accumulation de poussière blanche tout autour de l'appareil. Afin de réduire ce risque, vous pouvez utiliser Eva avec un mélange d'eau distillée et d'eau du robinet.

L'appareil Eva little peut toutefois fonctionner avec de l'eau filtrée par un système de filtration d'eau (ex. Brita). Si vous doutez de la qualité ou de la composition de votre eau, contactez votre régie d'immeuble ou votre distributeur d'eau courante.

Mise en marche / Manipulation

1. Placez Eva little à l'endroit de votre choix, sur une surface plane. Branchez l'adaptateur électrique (1) à l'appareil puis sur la prise appropriée.
2. Retirez le réservoir d'eau (2) en le saisissant par la poignée et en le tirant vers le haut. Dévissez le couvercle du réservoir d'eau (3), puis remplissez le réservoir d'eau du robinet propre et fraîche, jusqu'à la mesure maximale. Assurez-vous que la cartouche anticalcaire (4) ait été trempée dans l'eau 24 heures avant (voir « Avant la mise en marche »). Enfin, revissez le couvercle (3) sur le réservoir d'eau (2). Placez ensuite le réservoir d'eau (2) dans l'unité. La base d'eau (5) se remplira tout doucement à partir du réservoir d'eau. Attention : Ne déplacez pas l'appareil lorsqu'il est rempli d'eau. L'eau pourrait endommager les circuits électroniques.
3. Appuyez sur le bouton marche/arrêt (6) pour mettre Eva little en marche. L'affichage (10) présente en % le niveau d'humidité relative en cours. Si l'indicateur lumineux du niveau d'eau (11) affiche rouge, c'est qu'il y a très peu d'eau dans l'unité. Le niveau d'humidification est préréglé à 3 et celui d'humidité souhaité à 45 %.
4. L'humidité souhaitée peut être changée en appuyant sur le bouton hygromètre (7) à plusieurs reprises (30–75 % et fonctionnement continu « CO »). Le symbole sur l'affichage (10) clignote pendant la sélection. Au bout de quelques secondes d'inactivité, la valeur sélectionnée est enregistrée. Le symbole est alors remplacé par le niveau d'humidité en cours.

Info : Une fois que l'humidité de l'air souhaitée est atteinte, l'appareil s'arrête et l'écran clignote. Si l'humidité de l'air réelle mesurée tombe en dessous de la valeur définie, l'appareil commence à humidifier de nouveau.

5. Les performances d'humidification peuvent être modifiées en appuyant à plusieurs reprises (niveaux 1 à 5) sur le bouton pour sélectionner le niveau de puissance d'humidification (8) . Le niveau est indiqué sur l'affichage (10) par des barres horizontales (ex. : 1 barre = niveau 1).
6. En appuyant sur le bouton «Auto» (9), vous activez le mode auto, et avec lui la technologie Adaptive Humidity™ . Dès cet instant le voyant lumineux du bouton « Auto » qui est sur l'appareil s'allume. En mode auto, l'appareil adapte le niveau d'humidification automatiquement, afin d'atteindre et de se maintenir au niveau d'humidité désiré de 45 %, de manière lente et économique. Plus le niveau d'humidité ambiant est bas, plus le niveau d'humidification s'ajuste automatiquement à un niveau élevé (moins de 33 % = niveau 4, de 34 % à 37 % = niveau 3, de 38 % à 41 % = niveau 2, de 42 % à 45 % = niveau 1). Pendant que le mode auto est activé, vous pouvez changer l'humidité souhaitée en appuyant sur le bouton hygrostat (7) à plusieurs reprises (le voyant lumineux du bouton auto qui est sur l'appareil est allumé). Le niveau d'humidification (8) ne peut être changé manuellement à partir du mode auto. Après avoir enclenché sur le bouton de sélection du niveau de puissance (8) pour changer le niveau d'humidification, le mode auto se désactive.
7. Avec Eva little, vous pouvez diffuser des fragrances dans la pièce. Dosez les fragrances avec parcimonie, car un dosage excessif pourrait provoquer un dysfonctionnement ou une panne de l'appareil. Pour un usage modéré des fragrances, appuyez brièvement sur le tiroir pour parfum (13), puis relâchez-le et faites-le sortir de l'appareil. Laissez le parfum goutter directement sur le coton du tiroir pour parfum (13). Ajoutez un **maximum de 1–2 gouttes** de parfum dans le tiroir à parfum. Remettez le tiroir en place, puis appuyez et relâchez pour le refermer. Astuce : si vous souhaitez changer de parfum, retirez le coton et lavez le tiroir au savon. À partir de là, vous pouvez remettre du coton neuf (disponible sur le marché) et ajouter des gouttes de la fragrance souhaitée.
8. Si l'indicateur du niveau d'eau (11) passe au rouge, refaites le plein d'eau. Retirez le réservoir d'eau (2), puis remplissez-le d'eau du robinet propre et fraîche, jusqu'à la mesure maximale. Remettez le réservoir d'eau et appuyez sur le bouton marche/arrêt (6). L'appareil reprend son fonctionnement après quelques secondes. Le réservoir d'eau peut également être rechargé en cours de fonctionnement.
9. Si l'intensité des lumières vous dérange (dans la chambre à coucher par exemple), vous pouvez réduire l'intensité de la luminosité en appuyant sur le bouton pour le mode nuit (14).
 - Mode normal (allumage standard)
 - Mode tamisé (appuyez une fois)
 - Mode lumière éteinte (appuyez deux fois)
 - Pour revenir au mode normal, il suffit d'appuyer à nouveau sur le bouton.

Si l'appareil ne contient pas d'eau, l'indicateur du niveau d'eau (11) passe au rouge à tous les modes. Le voyant lumineux rouge ne peut être atténué.

Remarque : Si vous observez des gouttelettes (ou d'autres signes d'humidité) au-dessus ou autour de l'appareil, sachez qu'il s'agit d'eau condensée provenant de l'humidificateur. Cela signifie que l'air ne peut plus absorber la teneur en eau de l'humidificateur. Veuillez activer le mode auto avec son taux d'humidité désiré à 45%. Les gouttelettes devraient alors cesser de se former.

Nettoyage

L'appareil doit être débranché avant chaque entretien et après chaque utilisation, et l'adaptateur électrique doit être retiré de la prise. Avant de nettoyer l'appareil Eva little, retirez l'adaptateur électrique (1) du port.

Attention : Ne jamais plonger l'appareil dans l'eau (risque de court-circuit).

- Pour le nettoyage extérieur, utilisez un chiffon humide et séchez bien l'appareil.
- **Nettoyez au moins 1 fois par mois.** L'appareil devrait avoir été à l'arrêt pendant au moins 15 minutes avant tout nettoyage de l'intérieur. Retirez ensuite le réservoir d'eau (2), la chambre à condensation (15), le Water Cube (16) et le tiroir pour parfum (13). Versez dans un verre 200 ml d'eau du robinet mélangée à un détartrant (faites le mélange dans le respect des instructions du fabricant). Versez avec soin le liquide obtenu dans la base d'eau (5), en tenant le verre directement au-dessus de la base d'eau (voir page 5). Ne versez pas le liquide dans la base d'eau de très loin au-dessus du bac ! Veuillez bien à ce qu'aucun liquide ne pénètre dans la sortie d'air (18). Cela risque d'endommager l'appareil et annuler la garantie.
- Laissez le détartrant faire effet selon les instructions du fabricant (env. 30 min.). Vérifiez dans le bac à eau (5) que le tartre sur la membrane ultrasonique (12) soit dissout. Vérifiez dans le bac à eau (5) que le tartre sur la membrane ultrasonique (12) soit dissout.
- Si des résidus de tartre résistent, la membrane ultrasonique (12) peut être nettoyée à l'aide de la brosse de nettoyage (17) (l'avant et l'arrière). N'essayez pas de les gratter avec un objet dur.
- En cas d'entartrage tenace, nous vous recommandons de détartrer l'appareil plusieurs fois de suite.
- **Important :** Versez le détartrant par-dessus le coin gauche, vers l'avant de l'appareil (voir la flèche indiquée sur l'appareil). L'eau ne doit en aucune manière pénétrer dans la sortie d'air (18). Cela risque d'endommager l'appareil et annuler la garantie.
- Pour rincer, versez 200 ml d'eau de fontaine dans un verre, puis versez le liquide avec soin dans la base d'eau (5) en tenant le verre directement au-dessus de la base d'eau (voir page 5). Ne versez pas le liquide dans la base d'eau de très loin au-dessus du bac ! Versez l'eau en dehors du bac, par-dessus le coin gauche, vers l'avant de l'appareil. Répétez ainsi le processus jusqu'à ce qu'il n'y ait plus de détartrant dans la base d'eau (5). Remettez le cube d'argent (16), la chambre à condensation (15), le réservoir d'eau (2) et le tiroir pour parfum (13) à leurs places respectives sur l'appareil. Si le réservoir d'eau n'est pas bien fixe, vérifiez que la partie supérieure de la chambre à condensation (15) est montée correctement.
- Nettoyez le réservoir d'eau (2) soigneusement toutes les deux semaines, à l'aide d'une brosse souple, d'une éponge et d'eau chaude. Utilisez des détartrants dilués (mêlés en respectant les consignes du fabricant) pour les dépôts calcaires. Rincez ensuite méticuleusement le réservoir d'eau à l'aide d'eau du robinet propre et fraîche.

Changement de cartouche anticalcaire

- Dans le tableau (voyez « Avant la mise en marche ») sont indiquées les durées d'utilisation des cartouches.
- Conseil : Le fonctionnement de la cartouche (4) peut être vérifié par un test simple : tenez un petit miroir dans la brume (19) quelques secondes. Si le miroir présente un dépôt (de calcaire) blanc, il faut changer la cartouche.
- La cartouche anticalcaire se trouve à l'intérieur du couvercle (3) du réservoir d'eau (2). Dévissez le couvercle (3), puis dévissez la cartouche du couvercle. La cartouche peut être jetée avec les ordures ménagères (4). Avant la première utilisation, laissez tremper la cartouche anticalcaire dans un récipient contenant de l'eau pendant 24 h (mais pas dans le réservoir). La résine doit se gorger d'eau pour développer toutes ses performances.
- Ne pas jeter le bouchon (3) du réservoir lors du changement de cartouche !

Water Cube™ – Hygiène optimale pour votre humidificateur

Le Water Cube™ (16) de Stadler Form garantit une hygiène optimale pour votre humidificateur. L'utilisation du Water Cube permet un excellent fonctionnement de l'humidificateur et prolonge sa durée de vie. Le Water Cube agit également sur les appareils éteints et garde l'humidificateur frais pour une saison. Nous conseillons de renouveler le Water Cube au début de chaque début de saison d'humidification.

Réparations

- Les réparations sur les appareils électriques ne doivent être effectuées que par des électriciens qualifiés. La garantie s'éteint et toute responsabilité est exclue en cas de réparations non conformes aux règles de l'art.
- Ne mettez jamais l'appareil en service en cas d'endommagement d'un cordon ou d'une fiche, après un dysfonctionnement de l'appareil causé par une chute ou par une autre détérioration de l'appareil (boîtier fissuré/cassé).
- Ne pas pénétrer avec des objets quelconques dans l'appareil.
- Arrivé au bout de sa durée de vie, l'appareil doit immédiatement être rendu inutilisable (sectionner le cordon d'alimentation) et être déposé dans une déchetterie prévue à cet effet.
- Dans le cas d'une réparation, veuillez tenir compte des points suivants avant d'envoyer l'appareil ou de le ramener en magasin: videz entièrement l'eau de l'appareil (bac à eau ou réservoir à eau éventuel), retirez les cassettes filtrantes et/ou les cartouches anticalcaire et laissez complètement sécher l'appareil. Les appareils contenant des restes d'eau s'abîment pendant le transport. La garantie devient alors caduque.

Élimination

Conformément à la directive européenne 2012 / 19 / EC sur la mise au rebut des déchets d'équipements électriques et électroniques (DEEE), les appareils ménagers usés ne doivent pas être jetés avec les déchets non triés. Ces appareils usés doivent être collectés séparément des déchets ménagers pour optimiser la récupération et le recyclage de leurs composants dans le but de réduire les effets négatifs sur la santé humaine et sur l'environnement. Le symbole de poubelle avec roulettes et croix indique que ces produits doivent être collectés et mis au rebut séparément des ordures ménagères. Les consommateurs doivent contacter les autorités locales ou leurs revendeurs concernant la mise au rebut de leurs vieux appareils.



Caractéristiques techniques

Tension nominale	24 V
Puissance nominale	26 W
Émission d'humidité	jusqu'à 320 g/h
Dimensions	160 x 365 x 160 mm (largeur x hauteur x profondeur)
Poids	2,2 kg
Volume du réservoir d'eau	4,0 litres
Niveau de bruit	27 – 32 dB(A)
Conforme à la réglementation UE	CE / DEEE / RoHS / EAC

Sous réserve de modifications techniques



Italiano

Congratulazioni! Avete appena acquistato il fantastico umidificatore EVA little. Sarà estremamente piacevole e migliorerà l'aria nell'ambiente per voi.

Come con tutte le apparecchiature elettriche domestiche, è necessaria particolare attenzione anche con questo modello, al fine di evitare infortuni, danni da incendio o danni al dispositivo. Studiare con attenzione queste istruzioni per l'uso prima di utilizzare il dispositivo per la prima volta e seguire tutte le istruzioni di sicurezza fornite con esso.

Descrizione dell'apparecchio

L'apparecchio consiste delle seguenti componenti principali:

1. Adattatore di corrente per l'alimentazione
2. Serbatoio acqua con maniglia di trasporto
3. Coperchio serbatoio acqua con cartuccia anticalcare
4. Cartuccia anticalcare
5. Vaschetta acqua
6. Pulsante ON/OFF
7. Pulsante per la selezione del livello di umidità desiderata (igrostatato: 30–75 % o funzionamento continuo «CO»)
8. Pulsante per la selezione del livello di umidificazione 1–5
9. Pulsante modalità automatica
10. Display con l'indicazione dell'umidità corrente e desiderata (lampeggiante)
11. Indicatore livello dell'acqua
12. Membrana ad ultrasuoni
13. Contenitore fragranza
14. Pulsante modalità notturna (LED normali, attenuati o spenti)
15. Camera di nebulizzazione
16. Water Cube™
17. Spazzola di pulizia
18. Uscita d'aria (Attenzione: non lasciare penetrare l'acqua!)
19. Uscita nebulizzazione
20. Interruttore fluttuante

Importanti istruzioni di sicurezza

Prima di utilizzare l'apparecchio leggere attentamente le istruzioni per l'uso. Dopo aver letto le istruzioni per l'uso, conservarle con cura per la futura consultazione.

- La Stadler Form respinge ogni responsabilità per la perdita o danni che incorrano come risultato di un mancato rispetto di queste istruzioni d'uso.
- L'apparecchio dev'essere usato solo in casa e per gli scopi descritti in queste istruzioni. L'uso non autorizzato e le modifiche tecniche all'apparecchio possono portare a pericoli per la vita e la salute.
- Questo apparecchio può essere utilizzato da bambini di età superiore agli 8 anni e persone con ridotte capacità mentali, fisiche o sensoriali o prive di esperienza e conoscenze in merito, in presenza di altre persone che ne sorvegliano l'operato o ricevano istruzioni sull'uso dell'apparecchio in modo sicuro e ne comprendano i pericoli. I bambini non devono giocare con l'apparecchio. Pulizia e manutenzione non deve essere effettuata da bambini senza supervisione.
- Collegate il cavo solo alla corrente alternata. Rispettate le informazioni sul voltaggio riportate sull'apparecchio.

- Non utilizzate prolunghes danneggiate.
- Non fate scorrere il cavo su bordi taglienti ed assicuratevi che non rimanga incastrato.
- Non tirate il cavo dalla presa con mani umide o afferrando il cavo stesso.
- Non utilizzate questo apparecchio nelle immediate vicinanze di una vasca, una doccia o una piscina (rispettate una distanza minima di 3 m). Posizionate l'apparecchio in modo che una persona dentro la vasca non possa toccare l'apparecchio.
- Non posizionate l'apparecchio vicino ad una sorgente di calore. Non sottoponete il cavo di alimentazione al calore diretto (come piastre, fiamme libere, ferri da stiro caldi o caloriferi per esempio). Proteggete i cavi di alimentazione dall'olio.
- Fate in modo che l'apparecchio sia posizionato appropriatamente per assicurare una buona stabilità durante il suo funzionamento ed assicuratevi che nessuno possa inciampare sul cavo.
- L'apparecchio non è impermeabilizzato.
- Solo per uso interno.
- Non conservare questo apparecchio all'esterno.
- Riponete l'apparecchio in un luogo asciutto inaccessibile ai bambini (rimettete l'apparecchio nella confezione).
- Se il cavo di alimentazione è danneggiato, dev'essere sostituito dal produttore, dal responsabile della manutenzione o da una persona similmente qualificata per evitare pericoli.
- Prima di effettuare interventi di manutenzione, pulizia e dopo ogni utilizzo, spegnere il dispositivo e scollegare il cavo di alimentazione dalla presa di corrente.
- Prima di pulire l'interno dell'unità, accertarsi che sia stata spenta per almeno 15 minuti!

Prima del montaggio: cartuccia anticalcare e durezza dell'acqua.

La cartuccia anticalcare riduce il calcare dell'acqua e l'emissione indesiderata delle particelle di calcare nell'ambiente. È efficace per un periodo da uno a tre mesi, in base alladurezza dell'acqua (consultare la tabella).

Importante: tenere in ammollo la cartuccia anticalcare per 24 ore prima del primo utilizzo (non nel serbatoio dell'acqua!). Per garantire ottime prestazioni, la resina deve assorbire l'acqua.

La durata del tempo in cui la cartuccia è efficace dipende dalla durezza dell'acqua. Il test può essere fatto usando le strisce da test fornite (vedere pagina 6).

1. Immergete le strisce da test nell'acqua per un secondo.
2. Dopo circa un minuto, il risultato può essere visto sulle strisce da test. Alcuni dei riquadri verdi diventano rosa. La durezza dell'acqua è mostrata da quanti riquadri diventano rosa. Esempio: se tre riquadri sono rosa, la durezza dell'acqua è > 14 °dH.

Numero dei riquadri rosa	Durezza dell'acqua	Grado di durezza (°dH)	La cartuccia durerà per (con 3 litri/giorno)	
			Giorni	Litri
0/1	Dolce	Da 4 °dH	120 giorni	circa 360 L

2	Moderatamente dura	Da 7 °dH	60 giorni	circa 180L
3	Dura	Da 14 °dH	40 giorni	circa 120L
4	Molto dura	Da 21 °dH	20 Tage	circa 60L

Con una durezza dell'acqua superiore a 21 °dH, non possiamo più raccomandare l'utilizzo dell'umidificatore per aria ad ultrasuoni. Vi raccomandiamo di usare un umidificatore a ventola per aumentare l'umidità in casa vostra (per esempio l'umidificatore Oskar prodotto dalla Stadler Form: www.stadler-form.com/Oskar).

Nota: se non si utilizza Eva little con l'acqua decalcificata prodotta da un sistema apposito e funzionante secondo il principio dello scambio ionico (con aggiunta di sale all'acqua), i sali disciolti nell'acqua possono precipitare nel dispositivo sotto forma di polvere bianca. Al fine di ridurre al minimo il rischio, è possibile utilizzare Eva con una miscela di acqua distillata e acqua del rubinetto.

Ad ogni modo, Eva può utilizzare acqua filtrata da un sistema per l'acqua da bere (per esempio Brita). Se non dovete essere sicuri della qualità o della composizione dell'acqua nella vostra area, contattate il gestore della fornitura di servizi di acqua potabile.

Impostazione / Utilizzo

1. Posizionare Eva little nella posizione desiderata su una superficie piana. Collegate l'alimentatore (1) all'unità ed inserite la spina in una presa adatta.
2. Rimuovere il serbatoio dell'acqua (2) tenendolo per la maniglia e sollevandolo. Svitare il coperchio del serbatoio dell'acqua (3) e riempirlo con acqua di rubinetto fredda e pulita fino al segno che indica il massimo. Accertarsi che la cartuccia anticalcare (4) sia stata preventivamente immersa in acqua per 24 ore (v. «Prima del montaggio»). Infine riavvitare il coperchio (3) sul serbatoio dell'acqua (2). Porre il serbatoio dell'acqua (2) nell'unità. La vaschetta dell'acqua (5) ora si riempirà lentamente con l'acqua del serbatoio. Importante: non spostare il dispositivo finché è pieno d'acqua. L'acqua potrebbe fuoriuscire sulle componenti elettriche.
3. Premere il pulsante on/off (6) per accendere Eva little. L'umidità relativa attuale in % viene indicata sul display (10). Se la spia del livello dell'acqua (11) è rossa, l'acqua nell'unità è insufficiente. Il livello di umidificazione è preimpostato a 3 e l'umidità desiderata al 45 %.
4. L'umidità desiderata può essere modificata premendo il pulsante "Hygrostat" (7) per diverse volte (dal 30 al 75 % e funzionamento continuo «CO»). Durante l'immissione il simbolo sul display (10) lampeggia. Dopo alcuni secondi senza immissione, il valore selezionato viene salvato. Il simbolo cambia nell'umidità misurata attuale.

Info: una volta che l'umidità dell'aria desiderata è raggiunta, il dispositivo si arresta e il display lampeggia. Se l'umidità dell'aria attuale misurata scende al di sotto del valore impostato, il dispositivo inizia nuovamente a umidificare.

5. Le prestazioni di umidificazione possono essere modificate premendo più volte il pulsante per la selezione del livello di uscita dell'umidificazione (8) (livelli 1-5). Il livello è indicato sul display (10) con delle barre orizzontali (es. 1 barra = livello 1).
6. Premendo il pulsante "Auto" (9), modalità automatica, si attiva la tecnologia Adaptive Humidity™. Il LED sul pulsante "Auto" dell'unità è acceso. In modalità automatica l'unità adatta il livello di umidificazione per raggiungere e mantenere l'umidità desiderata del 45% in modo efficiente e più silenzioso. Più bassa è l'umidità attuale, più alto viene impostato il livello di umidificazione (sotto il 33% = livello 4, dal 34% al 37% = livello 3, dal 38% al 41% = livello 2, dal 42% al 45% = livello 1). In modalità automatica si può modificare l'umidità desiderata premendo il pulsante hygrostat (7) per diverse volte (il LED sul pulsante auto dell'unità è acceso). In modalità automatica il livello di umidificazione (8) non può essere alterato manualmente. Non appena viene premuto il pulsante del livello di uscita (8) per modificare il livello di umidificazione, viene disattivata la modalità automatica.
7. Eva little può essere utilizzata per diffondere fragranze nella stanza. Usare estrema parsimonia nell'utilizzo delle fragranze perché un eccesso può portare a malfunzionamenti e a danni all'unità. Per usare le fragranze, premere brevemente il contenitore delle essenze (13) ed estrarlo dall'unità. Lasciar gocciolare la fragranza direttamente sul cuscinetto di cotone nel contenitore della fragranza (13). Applicare al **massimo 1-2 gocce** di fragranza. Spingere il contenitore in posizione, quindi premerlo brevemente per bloccarlo. Suggerimento: per cambiare la fragranza rimuovere il cuscinetto di cotone e pulire il contenitore con sapone. Ora è possibile inserire un nuovo cuscinetto di cotone (disponibile sul mercato) e aggiungere le gocce della fragranza desiderata.
8. Se l'indicatore del livello dell'acqua (11) diventa rosso, l'unità deve essere riempita. Rimuovere il serbatoio dell'acqua (2) e riempirlo con acqua di rubinetto fredda e pulita fino al segno che indica il massimo. Reinserire il serbatoio dell'acqua e premere il pulsante on/off (6). Dopo un paio di secondi l'apparecchio riprende il funzionamento. Il serbatoio può essere riempito anche durante il funzionamento.
9. Se le luci sono troppo luminose (per esempio in camera) potete ridurre l'intensità della luce premendo il tasto modalità notturna (14). Potete scegliere tra tre diverse modalità:
 - Modalità normale (modalità predefinita)
 - Modalità attenuata (premete una volta)
 - Modalità luci spente (premete due volte)
 - Premendo ancora una volta il tasto per, potete tornare alla modalità normale

Se nel dispositivo l'acqua è assente, il simbolo rosso del livello dell'acqua (11) si accende in tutte le modalità. La spia rossa non può essere attenuata.

Nota: se si dovessero vedere gocce (o altri segni di umidità) sopra o attorno all'apparecchio, significa che tale acqua condensata proviene dall'umidificatore. Questo indica che l'aria non può più assorbire l'umidità da esso. Attivare la modalità automatica con un'umidità desiderata del 45%. La formazione di gocce d'acqua dovrebbe interrompersi.

Pulizia

Prima di ogni fase della manutenzione e dopo ogni uso, spegnete l'unità e rimuovete la spina dalla presa. Prima di pulire Eva little, l'alimentatore (1) dev'essere separato dal collegamento dell'alimentatore.

Attenzione: non immergete mai l'unità in acqua (pericolo di corto circuito).

- Per pulire l'esterno, passatelo con un panno umido e quindi asciugatelo bene.
- **Pulire almeno 1 volta al mese.** Prima della pulizia interna il dispositivo deve restare spento per almeno 15 minuti! Quindi, rimuovere il serbatoio dell'acqua (2), la camera di nebulizzazione (15), il Water Cube (16) e il contenitore della fragranza (13). Riempire una tazza con 200 ml di acqua del rubinetto miscelata a un agente anticalcare (miscelare secondo le istruzioni del fabbricante). Versare con attenzione il liquido nella vaschetta dell'acqua (5) tenendo la tazza direttamente sopra di essa (v. pag. 5). Non versare il liquido nella vaschetta da un'altezza eccessiva! Accertarsi che il liquido non entri nella uscita d'aria (18). Il dispositivo ne risulterebbe danneggiato, con annullamento della garanzia.
- Attendete che l'agente di decalcificazione abbia effetto secondo quanto indicato dalle istruzioni del produttore (circa 30 min.). Controllate se il calcare sulla membrana ultrasonica (12) nella vaschetta dell'acqua (5) si è dissolto.
- Se rimangono residui di calcare, si può pulire la membrana ultrasonica (12) con l'aiuto di uno spazzola (17) (anteriormente e posteriormente). Non tentare di staccarli con un oggetto duro.
- Per il calcare più ostinato, si consiglia di ripetere la procedura di decalcificazione più volte di seguito.
- **Importante:** far fuoriuscire l'agente anticalcare dall'angolo anteriore sinistro del dispositivo (vedere la freccia su di esso). L'acqua non deve entrare nell'apertura dello scarico dell'aria (18). Il dispositivo ne risulterebbe danneggiato, con annullamento della garanzia.
- Per risciacquare, riempire la tazza con 200 ml di acqua del rubinetto e versare con attenzione il liquido nella vaschetta (5) tenendo la tazza direttamente sopra di essa (v. pag. 5). Non versare il liquido nella vaschetta da un'altezza eccessiva! Far fuoriuscire l'acqua dall'angolo anteriore sinistro del dispositivo. Ripetere il processo finché la vaschetta dell'acqua non contiene più agente anticalcare (5). Riposizionare il Water Cube (16), la camera nebulizzatrice (15), il serbatoio dell'acqua (2) e il contenitore della fragranza (13) nel dispositivo. Se la vaschetta dell'acqua non si posiziona correttamente, verificare se la parte superiore della camera di nebulizzazione (15) è montata correttamente.
- Pulire il serbatoio dell'acqua (2) a fondo ogni due settimane con una spugna o una spazzola morbida e acqua calda. Per i depositi di calcare usare un agente anticalcare diluito (miscelare secondo le istruzioni del fabbricante). Infine risciacquare a fondo il serbatoio dell'acqua con acqua del rubinetto fredda e pulita.

Sostituzione della cartuccia anticalcare

- I tempi di sostituzione consigliati sono indicati nella tabella (consultare la sezione «Prima del montaggio»).

- **Suggerimento:** l'efficacia della cartuccia (4) può essere controllata con un semplice test. Tenete un piccolo specchio davanti al nebulizzatore (19) per qualche secondo. Se ci sono depositi bianchi (carbonato di calcio) sullo specchio, allora la cartuccia dev'essere sostituita.
- La cartuccia anticalcare è situata nel lato interno del tappo del serbatoio (3). Svitare prima il tappo del serbatoio (3), quindi svitare la cartuccia dal tappo. Smaltire la cartuccia con i rifiuti domestici (4). Tenere in ammollo la cartuccia anticalcare per 24 ore prima del primo utilizzo (non nel serbatoio dell'acqua!).
- Quando si sostituisce la cartuccia (3), conservare il tappo del serbatoio!

Water Cube™ – igiene ottimale per il suo umidificatore

Il Water Cube™ (16) di Stadler Form assicura un'igiene ottimale nel suo umidificatore. L'impiego del Water Cube consente un utilizzo impeccabile dell'umidificatore e ne prolunga la durata. Il Water Cube agisce anche con l'apparecchio spento e ne assicura la freschezza per tutta la stagione. Si consiglia la sostituzione del Water Cube all'inizio di ogni stagione di utilizzo dell'umidificatore.

Riparazione

- Le riparazioni agli apparecchi elettrici devono essere effettuate solo da tecnici elettricisti qualificati. Se vengono effettuate riparazioni improprie, la garanzia viene annullata e tutte le responsabilità sono rifiutate.
- Non utilizzate mai l'apparecchio se l'alimentatore o la spina sono danneggiati, dopo un malfunzionamento, se è stato fatto cadere o è stato danneggiato in qualunque altro modo (rottore/crepe nell'involucro).
- Non spingete oggetti nell'apparecchio.
- Se l'apparecchio è irreparabile, rendetelo inutilizzabile immediatamente e consegnatelo al punto di raccolta appropriato.
- In caso di riparazione, prima di spedire o di portare l'apparecchio dal negoziante, devono essere rispettati i seguenti punti: vuotare tutta l'acqua dall'apparecchio (vaschetta dell'acqua ed eventuale serbatoio dell'acqua), asportare eventuali cassette filtro o cartucce anticalcare e far asciugare l'apparecchio completamente. Gli apparecchi con residui d'acqua vengono danneggiati durante il trasporto. In questo caso non può essere applicata la garanzia.

Smaltimento

La Direttiva Europea 2012 / 19 / CE sullo Smaltimento dei rifiuti elettrici ed elettronici (WEEE) prevede che i dispositivi elettrici domestici usati non devono essere smaltiti nelle discariche municipali di rifiuti indifferenziati. I dispositivi usati devono essere raccolti separatamente in modo da ottimizzare il recupero e il riciclaggio dei materiali in essi contenuti e ridurre l'impatto sulla salute e sull'ambiente. Il simbolo del «cestino con ruote» barrato sul prodotto ricorda l'obbligo di smaltire il dispositivo mediante raccolta differenziata. I consumatori devono contattare le autorità locali o il rivenditore per informazioni relative al corretto smaltimento di dispositivi usati.



Specifiche

Tensione nominale	24V
Potenza assorbita	26W
Emissione umidità	fino a 320g/h
Dimensioni	160 x 365 x 160mm (larghezza x altezza x profondità)
Peso	2.2 kg
Capacità del serbatoio acqua	4.0 Litri
Rumorosità	27–32 dB(A)
Conforme con i regolamenti UE	CE / WEEE / RoHS / EAC

Tutti i diritti relativi a qualsiasi modifica tecnica sono riservati



¡Enhorabuena! Acaba de comprar un extraordinario humidificador de aire EVA little. Estamos seguros de que mejora para usted el aire en los ambientes cerrados.

Como con todos los aparatos electrodomésticos también este aparato exige un especial cuidado para evitar heridas, daños causados por incendios o daños en el aparato. Le rogamos por lo tanto que lea detenidamente el presente manual de instrucciones antes de proceder a su puesta en marcha y preste atención a las advertencias de seguridad indicadas en el aparato.

Descripción del aparato

El aparato tiene los siguientes componentes principales:

1. Adaptador de alimentación para suministro eléctrico
2. Tanque de agua con asa de transporte
3. Tapa del tanque de agua con cartucho antical
4. Cartucho antical
5. Bandeja de agua
6. Botón de encendido/apagado
7. Botón para la selección de la humedad deseada (higrostat: 30 % – 75 % y funcionamiento continuo «CO»)
8. Botón para la selección del nivel de salida de humidificación 1–5
9. Botón para el modo automático
10. Pantalla que indica la humedad actual y la humedad deseada (intermitente)
11. Indicador del nivel de agua
12. Membrana ultrasónica
13. Depósito de fragancias
14. Botón para modo nocturno (LED normales, atenuados o apagados)
15. Cámara de vapor
16. Water Cube™
17. Pincel de limpieza
18. Salida de aire (Precaución: ¡no puede entrar agua en esta abertura!)
19. Salida de vapor
20. Interruptor de flotador

Advertencias de seguridad importantes

Por favor, lea detenidamente el manual de instrucciones antes de poner en marcha por primera vez el aparato y guárdelas bien por si necesitara consultarlas de nuevo más adelante o, dado el caso, pasárselas a un futuro nuevo propietario.

- Stadler Form declina cualquier responsabilidad por los daños resultantes de una utilización del aparato no conforme a este manual de instrucciones.
- El aparato sólo se ha de utilizar en el hogar y con los fines descritos en este manual de instrucciones. Una utilización no conforme a las disposiciones así como modificaciones técnicas en el aparato pueden poner en peligro la salud y la vida.
- Este aparato pueden usarlo los niños mayores de 8 años y aquellas personas con capacidades físicas, sensoriales o mentales reducidas o con falta de experiencia siempre y cuando se les haya dado una formación o supervisión respecto al uso del aparato de una forma segura y entiendan los riesgos que implica. Los niños no deben jugar con el aparato. La limpieza y el mantenimiento del usuario no deben hacerlo niños sin supervisión.

- Conecte el cable sólo a la corriente alterna. En el aparato, fíjese en las indicaciones sobre el voltaje.
- No utilice ningún cable alargador estropeado.
- No pase el cable de red sobre bordes afilados ni lo pise.
- Nunca tire del enchufe del cable de red ni lo extraiga de la toma de corriente con las manos mojadas.
- No emplee el aparato cerca de bañeras, duchas o piscinas (mantenga una distancia mínima de 3 m). Coloque el aparato de manera que no sea posible tocarlo al salir de la bañera.
- No sitúe el aparato cerca de un foco calorífico. No exponga el cable de red directamente al calor (como p.ej. fogones calientes, llamas, planchas calientes o estufas). Proteja el cable de red del aceite.
- Asegúrese de que, durante su funcionamiento, el aparato mantiene una buena estabilidad y que no tropieza con el cable de red.
- El aparato no está protegido contra salpicaduras de agua.
- Sólo para uso en el interior del hogar.
- No guarde el aparato en el exterior.
- Mantenga (empaquete) el aparato en un lugar seco e inaccesible para los niños.
- En caso de que el cable de red esté dañado, debe ser sustituido por el fabricante o un taller autorizado por el fabricante o personas calificadas para evitar cualquier riesgo.
- Antes de cualquier operación de mantenimiento, limpieza o después de cada uso, apague al aparato y desenchufe el cable de la corriente de la toma.
- ¡Antes de limpiar el interior del aparato, asegúrese de que lleve apagado al menos 15 minutos!

Antes de la puesta en funcionamiento: cartucho antical y dureza del agua

El cartucho antical reduce la cantidad de cal del agua y, de esta forma, también la emisión no deseada de partículas de cal al entorno. Su efectividad se extiende entre uno y tres meses dependiendo de la dureza del agua (véase la tabla).

Importante: Antes de utilizarlo por primera vez, sumerja el cartucho antical en agua durante 24 horas (¡no en el depósito de agua!). Para alcanzar su máximo rendimiento, el granulado tiene que absorber agua en primer lugar.

La duración del efecto del cartucho depende de la dureza del agua. Esta se puede comprobar con la tira de papel indicador que se adjunta (consulte la página 6).

1. Sumerja la tira de prueba durante un segundo en el agua
2. Después de aprox. un minuto podrá ver el resultado. Algunos de los campos verdes pasarán a ser de color rosa. El número de campos de color rosa indica la dureza del agua. Ejemplo: si tiene tres campos de color rosa, el agua tiene un grado de dureza > 14 °dH.

Campos rosa	Dureza del agua	Grado de dureza (°dH)	El cartucho sirve para (con 3 litros/día)	
			Días	Litros
0/1	Blanda	De 4 °dH	120 días	aprox. 360L

2	Moderadamente dura	De 7 °dH	60 días	aprox. 180L
3	Dura	De 14 °dH	40 días	aprox. 120L
4	Muy dura	De 21 °dH	20 días	aprox. 60L

A partir de una dureza del agua superior a 21 °dH, le recomendamos que no utilice un humidificador de aire ultrasónico, sino que humidifique el aire utilizando un humidificador que siga el principio de evaporación (p. ej., el humidificador Oskar de la marca Stadler Form: www.stadlerform.com/Oskar).

Nota: No utilice el Eva little con agua descalcificada procedente de un sistema de descalcificación que funcione según el principio de intercambio iónico (se añade sal al agua), puesto que la sal contenida en el agua se puede precipitar alrededor del aparato en forma de polvo blanco. Para minimizar el riesgo, puede utilizar el Eva little con una mezcla de agua destilada y agua potable.

No obstante, el Eva little se puede utilizar con agua procedente de un sistema de filtrado de agua de mesa (p. ej., Brita). Si no está seguro de la calidad o de la composición de su agua, póngase en contacto con el conserje de su edificio o con el proveedor de agua potable.

Puesta en funcionamiento / manejo

1. Coloque el Eva little en el lugar deseado sobre una superficie plana. Conecte el adaptador de red (1) al aparato y enchúfelo en un enchufe adecuado.
2. Retire el tanque de agua (2) sujetándolo por el asa y tirando de él hacia arriba. Desatornille la tapa del tanque de agua (3) y llénelo con agua del grifo limpia y fría hasta la marca de llenado máximo. Asegúrese de que el cartucho antical (4) haya pasado las 24 horas anteriores sumergido en agua (consulte «Antes de la puesta en funcionamiento»). Por último, vuelva a atornillar la tapa (3) al tanque de agua (2). A continuación, coloque el tanque de agua (2) en la unidad. La bandeja de agua (5) se llenará ahora lentamente con el agua procedente del tanque de agua. Importante: por favor, no mueva el aparato mientras tenga agua dentro. Esta podría llegar al sistema electrónico.
3. Para conectar el Eva little, pulse el botón de encendido/apagado (6). La humedad relativa actual se muestra en la pantalla (10) en %. Si el indicador del nivel de agua (11) se ilumina en rojo, hay muy poca agua en la unidad. El nivel de salida de humidificación está preconfigurado en el nivel 3 y el nivel deseado de humedad al 45 %.
4. La humedad deseada se puede cambiar pulsando el botón «Hygrostat» (7) varias veces (30 %–75 % y funcionamiento continuo «CO»). Durante este proceso, la pantalla (10) parpadea. Cuando transcurren unos segundos sin realizar modificaciones, se guarda el valor seleccionado. La pantalla pasa a mostrar la humedad medida actual. Información: una vez que se alcanza la humedad del aire deseada, el aparato se detiene y la pantalla parpadea. Si la humedad real del aire medida cae por debajo del valor fijado, el aparato vuelve a iniciar el proceso de humidificación.
5. Para modificar el rendimiento de humidificación, presione varias veces el botón para seleccionar el nivel de salida de humidificación (8) (niveles

- 1 – 5). El nivel se indica en la pantalla (10) mediante barras horizontales (por ejemplo, 1 barra = nivel 1).
6. Al pulsar el botón «Auto» (9), se activa el modo automático y con este, la tecnología Adaptive Humidity™. A continuación se enciende el LED del botón «Auto». En el modo automático, la unidad adapta automáticamente el nivel de humidificación con el fin de alcanzar y mantener la humedad deseada del 45 % de forma silenciosa y con un bajo consumo. Cuanto menor sea la humedad actual, mayor será el nivel de humidificación ajustado automáticamente (por debajo del 33 % = nivel 4, de un 34 % a un 37 % = nivel 3, de un 38 % a un 41 % = nivel 2, de un 42 % a un 45 % = nivel 1). En el modo automático puede modificar la humedad deseada pulsando el botón «Hygrostat» (7) varias veces mientras dicho modo esté activado (el LED del botón «Auto» de la unidad estará encendido). El nivel de humidificación (8) no se puede modificar manualmente en el modo automático.
 7. También puede utilizar el Eva little para dispersar sustancias aromáticas en la habitación. Sea muy prudente con las sustancias, ya que una dosis excesiva puede provocar fallos en el funcionamiento o daños en el aparato. Para utilizar sustancias aromáticas, presione brevemente y libere el depósito de sustancias de aromáticas (13) y tire de él para sacarlo del aparato. Vierta unas gotas de la fragancia directamente sobre el disco de algodón del depósito (13). Añada un **máximo de 1 o 2 gotas** de la sustancia aromática en el depósito. Coloque el depósito de nuevo en su lugar y presione para cerrarlo. Consejo: para cambiar la sustancia aromática, retire el disco de algodón y limpie el recipiente con jabón. A continuación, inserte un nuevo disco de algodón (de los de tipo comercial) y añada unas gotas de la sustancia aromática deseada.
 8. Si el indicador de nivel de agua (11) se ilumina en rojo, será necesario añadir agua. Retire el tanque de agua (2) y llénelo con agua del grifo fría y limpia hasta alcanzar el nivel máximo. Vuelva a colocar el depósito de agua y pulse el botón de encendido/apagado (6). El aparato volverá a ponerse en funcionamiento pasados unos segundos. El tanque de agua también se puede rellenar durante el funcionamiento.
 9. Si le molesta la luminosidad de las lamparitas (en el dormitorio, por ejemplo), puede reducir la intensidad de la luz presionando la tecla del modo noche (14).
 - Modo normal (se activa de manera estándar)
 - Modo atenuado (pulse una vez)
 - Modo luz apagada (pulse dos veces)
 - Si pulsa de nuevo el interruptor del regulador de luz, volverá al modo normal.

Si el aparato se queda sin apenas agua, la indicación de color rojo del nivel de agua (11) se encenderá en todos los modos. Esta luz roja no se puede atenuar.

Nota: Si ve pequeñas gotas (u otras señales de humedad) en la unidad o alrededor de ella, se tratará de agua condensada procedente del humidificador. Esto significa que el aire ya no puede seguir absorbiendo la humedad del humidificador. Por favor, active el modo automático con una humedad deseada del 45 %. Las gotas de agua deberían dejar de aparecer.

Limpieza

Antes de cualquier operación de mantenimiento y después de cada uso, apague el aparato y saque el adaptador de red del enchufe. Antes de limpiar a Eva little, saque el adaptador de red (1) de la conexión.

Atención: no sumerja el aparato en agua (peligro de cortocircuito).

- Para la limpieza exterior, frótelo con un paño húmedo y después séquelo bien.
- **Haga una limpieza al menos una vez al mes.** El aparato debe llevar apagado al menos 15 minutos antes de la limpieza interna. A continuación, retire el tanque de agua (2), la cámara de vapor (15), el Water Cube (16) y el depósito de sustancias aromáticas (13). Llene una taza con 200 ml de agua del grifo mezclada con un producto descalcificador (mezcle de acuerdo con las instrucciones del fabricante). Vierta el líquido con cuidado en la bandeja de agua (5) manteniendo la taza directamente sobre la bandeja de agua (consulte la página 5). ¡No vierta el líquido en la bandeja de agua desde muy arriba! Asegúrese de que no entre líquido en la salida de aire (18). Esto dañaría el aparato y anularía cualquier reclamación de la garantía.
- Deje que haga efecto el agente de descalcificación de acuerdo con las instrucciones del fabricante (aprox. 30 minutos). Compruebe en la bandeja de agua (5) si se ha disuelto la cal en la membrana ultrasónica (12).
- Si quedan residuos calcáreos, puede limpiarse la membrana ultrasónica (12) con la ayuda del cepillo (17) (lado delantero y trasero). No intente rascarlas la membrana con un objeto duro.
- Si quedan residuos calcáreos difíciles de limpiar, recomendamos descalcificar el dispositivo varias veces seguidas.
- **Importante:** Elimine el producto descalcificador vaciando el líquido por la esquina delantera izquierda del aparato (véase la flecha en el aparato). No deje que entre agua en la salida de aire (18). Esto puede dañar el aparato y anulará cualquier reclamación de la garantía.
- Para enjuagarlo, llene una taza con 200 ml de agua del grifo y vierta el líquido con cuidado en la bandeja de agua (5) manteniendo la taza directamente sobre ella (consulte la página 5). ¡No vierta el líquido en la bandeja de agua desde muy arriba! Vacíe el agua a lo largo de la esquina delantera izquierda del aparato. Repita el proceso hasta que no quede producto descalcificador en la bandeja de agua (5). Vuelva a colocar el Water Cube (16), la cámara de vapor (15), el tanque de agua (2) y el depósito de sustancias aromáticas (13) en el aparato. Si el tanque de agua no logra encajar del todo, compruebe si la parte superior de la cámara de vapor (15) está montada correctamente.
- Limpie el tanque de agua (2) a fondo cada dos semanas con un cepillo suave o una esponja y agua tibia. En caso de que se produzcan incrustaciones de cal, utilice un producto descalcificador diluido (mezcle de acuerdo con las instrucciones del fabricante). Posteriormente enjuague bien el tanque de agua con agua del grifo fría y limpia.

Sustitución del cartucho antical

- Consulte los intervalos de sustitución recomendados en la tabla (véase «Antes de la puesta en funcionamiento»).
- Consejo: Podrá comprobar el funcionamiento del cartucho (4) de un modo muy sencillo: sujete un pequeño espejo sobre el vapor (19) durante un par de segundos. Si después de retirarlo observa un sedimento blanco (de cal) sobre el espejo, es necesario cambiar el cartucho.

- El cartucho antical se encuentra situado en el lateral interno de la tapa del depósito (3). En primer lugar, desatornille la tapa del depósito (3) y posteriormente atornille el cartucho desde la tapa del depósito. Deshágase del cartucho como si fuera un residuo doméstico (4). Antes de utilizar el nuevo cartucho por primera vez, sumérjalo en agua durante 24 horas (¡no en el depósito de agua!).
- ¡Guarde la tapa del depósito (3) cuando sustituya el cartucho!

Water Cube™: una higiene óptima para su humidificador

Water Cube™ (16), de Stadler Form, aporta una higiene óptima a su humidificador. El uso de Water Cube permitirá que su humidificador disfrute de un funcionamiento óptimo y prolongará la vida de dicho aparato. Water Cube funciona incluso con el aparato desconectado y mantiene el humidificador limpio durante toda la temporada. Le recomendamos cambiar el Water Cube al comienzo de cada nueva temporada de uso del humidificador.

Reparaciones

- Las reparaciones en los aparatos eléctricos (cambio del cable) sólo han de ser llevadas a cabo por personal especializado y debidamente formado.
- En caso de haberse procedido a reparaciones indebidas, la garantía déjase de tener efecto y se declina cualquier responsabilidad.
- Nunca ponga en marcha el aparato si el cable o el enchufe están estropeados, si falla alguna de las funciones, si el aparato se ha caído o si ha sufrido algún otro desperfecto (rajas/roturas en el chasis).
- No introducir ningún tipo de objetos en el aparato.
- Una vez llegado el aparato al final de su vida útil, inutilizarlo inmediatamente (separar el cable) y entregarlo en el centro de recogida previsto a tal efecto.
- En caso de llevarse a cabo labores de reparación se deberán tener en cuenta los siguientes puntos antes de enviar o llevar el aparato al comerciante: vaciar por completo el agua del aparato (bandeja de agua y, eventualmente, tanque de agua), retirar posibles cartuchos de filtro y/o cartuchos antical y dejar que el aparato se seque del todo. Aquellos aparatos que no se vacíen correctamente sufrirán daños durante el transporte. En estos casos, la garantía se extinguirá.

Eliminación

La directiva europea 2012 / 19 / CE sobre residuos de equipos eléctricos y electrónicos (WEEE), exige que los aparatos eléctricos domésticos antiguos no deben eliminarse en la recogida de residuos municipal normal sin clasificar. Los aparatos antiguos deben recogerse de forma separada para optimizar la recuperación y el reciclaje de los materiales y reducir el impacto sobre la salud humana y el medioambiente. El símbolo del «cubo de basura» tachado en el producto le recuerda su obligación de que, cuando se deshaga del aparato, debe recogerse de forma separada. Los consumidores deben ponerse en contacto con las autoridades locales o con el distribuidor para obtener información respecto a la correcta eliminación del aparato antiguo.



Datos técnicos

Tensión nominal	24V
Potencia	26W
Salida de humedad	de hasta 320g/h
Dimensiones	160 x 365 x 160 mm (ancho x alto x largo)
Peso	2.2 kg
Capacidad del tanque de agua	4.0 Litros
Nivel de intensidad acústica	27 – 32 dB(A)
Cumple la norma UE	CE / WEEE / RoHS / EAC

Quedan reservadas modificaciones técnicas



Nederlands

Gefeliciteerd met uw aankoop van dit bijzondere EVA little Luchtbevochtiger! Dit apparaat voorziet uw kamer van de omgevingslucht voor u verbeteren.

Zoals met alle elektronische apparaten, is zorgvuldig gebruik noodzakelijk om verwonding, brandschade of schade aan het apparaat te vermijden. Bestudeer de instructies nauwkeurig en volg de adviezen op het apparaat zelf, alvorens het apparaat voor het eerst te gebruiken.

Apparaatbeschrijving

Het apparaat bestaat uit de volgende onderdelen:

1. Netadapter voor netvoeding
2. Watertank met draaghendel
3. Tankdeksel met antikalkpatroon
4. Antikalkcartouche
5. Waterlade
6. **Aan-uitknop**
7. Knop voor selectie van de gewenste luchtvochtigheidsgraad (hygrostaat: 30–75 % en continue werking «CO»)
8. Knop voor selectie van de luchtvochtigheidsgraad, niveau 1–5
9. Toets voor automatische modus
10. Display voor indicatie van de huidige en gewenste (knipperende) vochtigheid
11. Indicator voor waterpeil
12. Membraan met ultrasone golven
13. Aromacontainer
14. Toets voor nachtmodus (leds normaal, gedimd of uit)
15. Nevelkamer
16. Water Cube™
17. Reinigingsborstel
18. Luchtuitlaat (let op: er mag geen water in deze opening binnendringen!)
19. Nevelafvoer
20. Vlotterschakelaar

Belangrijke veiligheidsinstructies

Lees de instructies zorgvuldig door voordat u het apparaat voor het eerst gebruikt en bewaar deze handleiding voor later gebruik; geef hem, indien nodig, door aan de volgende eigenaar.

- Stadler Form is op geen enkele wijze aansprakelijk voor verlies of schade ten gevolge van het nalaten van deze instructies.
- Het apparaat dient alleen in huis te worden gebruikt of voor de doeleinden die in deze instructies worden beschreven. Interferentie op het toestel door onbevoegden kan leiden tot gevaar voor de gezondheid.
- Dit apparaat kan worden gebruikt door kinderen van 8 jaar en ouder en personen met gereduceerde fysieke, zintuiglijke of mentale capaciteiten of met een tekort aan ervaring en kennis, vooropgesteld dat ze onder toezicht staan of instructies hebben gekregen m.b.t. het gebruik van het apparaat op een veilige wijze en begrijpen welke gevaren er kunnen optreden. Laat kinderen het apparaat niet als speelgoed gebruiken. Reiniging en gebruiker-sonderhoud mogen niet door kinderen zonder toezicht worden uitgevoerd.
- Sluit de kabel alleen op wisselstroom aan. Let op de spanningsgegevens op het apparaat.
- Gebruik geen beschadigde verlengkabels.

- De netkabel mag niet over scherpe kanten heen worden getrokken of worden vastgeklemd.
- De stekker mag nooit aan de netkabel of met natte handen uit de contactdoos worden getrokken.
- Dit apparaat mag niet bij een ligbad, een douche of een zwembad worden gebruikt (minimumafstand van 3 m aanhouden). Plaats het apparaat zo dat personen het apparaat vanaf de rand van het ligbad niet kunnen aanraken
- Plaats het apparaat niet in de buurt van een warmtebron. De netkabel mag niet aan rechtstreekse hittewerking (bijv. heet fornuisplaat, open vlammen, hete strijkzool of kachel) worden blootgesteld, netkabel tegen olie beschermen.
- Let erop dat het apparaat bij het gebruik een goede stabiliteit heeft en men niet over de netkabel kan struikelen.
- Het apparaat is niet tegen spattend water beschermd.
- Uitsluitend voor gebruik binnenshuis.
- Het apparaat niet buitenshuis opbergen.
- Het apparaat op een droge en voor kinderen niet toegankelijke plaats bewaren (inpakken).
- Als de netkabel beschadigd is, dient deze door de fabrikant of een door de fabricant goedgekeurd servicebedrijf of soortgelijk gekwalificeerd personeel te worden vervangen om gevaarlijke situaties te voorkomen.
- Vóór willekeurig onderhoud of reiniging en na elk gebruik, dient u het apparaat uit te schakelen en de voedingskabel uit het stopcontact te halen.
- Voorafgaand aan het reinigen van de binnenkant van het apparaat, dient het apparaat ten minste gedurende 15 minuten te zijn uitgeschakeld!

Voor gebruik: ontkalkingspatroon en waterhardheid

Het ontkalkingspatroon vermindert het kalkgehalte van het water en gaat zo de ongewenste uitstoot van kalkdeeltjes in de omgeving tegen. Vervang het patroon om de een tot drie maanden, afhankelijk van de waterhardheid (zie tabel).

Belangrijk: leg het ontkalkingspatroon voor gebruik 24 uur in water (niet in het waterreservoir). Het granulaat moet eerst water opnemen om optimaal te kunnen werken.

Hoe lang het patroon meegaat is afhankelijk van de waterhardheid. U kunt de waterhardheid testen met de meegeleverde teststrip (zie pagina 6).

1. Houd de teststrip een seconde onder water.
2. Na ca. een minuut is het resultaat zichtbaar op de teststrip. Enkele groene velden worden roze. Het aantal roze gekleurde velden geeft de waterhardheid aan. Voorbeeld: bij drie roze gekleurde velden heeft het water de hardheidsgraad > 14 °dH.

Roze velden	Waterhardheid	Hardheidsgraad (°dH)	Cartouche is toereikend voor (bij 3 liter/dag)	
			Dagen	Liter
0/1	Zacht	Vanaf 4 °dH	120 dagen	ca. 360L
2	Middelhard	Vanaf 7 °dH	60 dagen	ca. 180L
3	Veeleer hard	Vanaf 14 °dH	40 dagen	ca. 120L

4	Erg hard	Vanaf 21 °dH	20 dagen	ca. 60L
---	----------	--------------	----------	---------

Vanaf een waterhardheid van meer dan 21 °dH is het gebruik van een ultrasone luchtbevochtiger niet meer aan te bevelen. Wij adviseren u om de lucht te bevochtigen met een ander type luchtbevochtiger (bijvoorbeeld de Oskar koudwaterverdamer van Stadler Form: www.stadlerform.com/Oskar).

Let op: gebruik Eva little niet met ontkalkt water uit een waterontharder met ionenwisselaar (er wordt zout aan het water toegevoegd). Het zout in het water kan rondom het apparaat neerslaan als witte stof. Om dit tegen te gaan kunt u Eva little gebruiken met een mengsel van gedestilleerd water en leidingwater.

Eva mag wel met water uit een waterfiltersysteem worden gebruikt (bijv. Brita). Neem bij twijfel over de kwaliteit of samenstelling van het water contact op met het waterleidingbedrijf.

Gebruik / bediening

1. Plaats Eva little op de gewenste plek op een vlakke ondergrond. Sluit de netadapter (1) op het apparaat aan en steek de adapter in een geschikt stopcontact.
2. Trek het waterreservoir (2) aan de greep omhoog uit het apparaat. Schroef het deksel van het waterreservoir (3) los en vul het waterreservoir met schoon, koud leidingwater tot aan de maximummarkering. Let op dat het ontkalkingspatroon (4) voor gebruik 24 uur in water heeft gelegen (zie «Vóór gebruik»). Schroef vervolgens het deksel (2) weer op het waterreservoir (2). Zet het waterreservoir (2) in het apparaat. De waterbak (5) vult zich nu langzaam met water uit het waterreservoir. Belangrijk: verplaats het apparaat niet als het is gevuld met water. Het water kan in de elektronica terecht komen.
3. Schakel Eva little in door op de **aan-uitknop** (6) te drukken. De actuele relatieve luchtvochtigheid in % wordt aangegeven op het display (10). Als de led van de waterniveau-indicator (11) rood brandt, zit er te weinig water in het apparaat. De bevochtiging staat standaard op stand 3 en de gewenste luchtvochtigheid op 45% ingesteld.
4. De gewenste luchtvochtigheid kunt u instellen door enkele keren op de knop Hygrostaat (7) (30–75% en continue werking 'CO') te drukken. Het symbool op het display (10) knippert tijdens het instellen. Als er gedurende enkele seconden niets wordt ingevoerd, wordt de geselecteerde waarde opgeslagen. Het display geeft de actuele gemeten luchtvochtigheid aan. Zodra de gewenste luchtvochtigheid is bereikt, stopt het apparaat en begint het display te knipperen. Als de gemeten luchtvochtigheid onder de ingestelde waarde daalt, begint het apparaat weer met bevochtigen.
5. U kunt de mate van bevochtiging aanpassen door meerdere keren op de knop te drukken voor de selectie van de luchtvochtigheidsgraad (8) (niveaus 1 – 5). Het aangegeven niveau wordt op het display (10) met horizontale balken (bijv. 1 bar = niveau 1) weergegeven.
6. Door op de knop "Auto" (9) te drukken activeert u de automatische modus met Adaptive Humidity™-technologie. De led van de knop Auto gaat nu branden. In de automatische modus past Eva little de bevochtiging automatisch aan tot de gewenste luchtvochtigheid van 45% stil en energie-efficiënt is bereikt. Hoe lager de luchtvochtigheid, hoe hoger de bevochtiging.

ging automatisch wordt ingesteld (onder 33 % = stand 4, van 34 %–37 % = stand 3, van 38 %–41 % = stand 2, van 42 %–45 % = stand 1). U kunt de gewenste luchtvochtigheid in de automatische modus wijzigen door meerdere keren op de knop Hygrostaat (7) te drukken, terwijl de automatische modus is geactiveerd (de led op de knop "Auto" brandt). De bevochtigingsstand (8) kan in automatische modus niet handmatig worden gewijzigd. Zodra de knop "Output" (12) wordt ingedrukt om de bevochtigingsstand te wijzigen, wordt de automatische modus gedeactiveerd.

7. Met Eva little kunt u ook een heerlijke geur in uw huis verspreiden. Wees echter zuinig met geurolie, want een te grote dosering kan leiden tot storingen en schade aan het apparaat. Druk even op het geurreervoir (13) en trek het uit het apparaat om geurolie toe te voegen. Druppel **maximaal 1–2 druppels** geurolie direct op het wattenschijfje in het geurreervoir (13). Schuif het geurreervoir weer terug en druk er even op om het te vergrendelen. Om de geur te veranderen verwijdert u het wattenschijfje en reinigt u het geurreervoir met water en afwasmiddel. U kunt nu een nieuw wattenschijfje (verkrijgbaar in de handel) in het reservoir leggen en de gewenste geurolie toevoegen.
8. Als de waterniveau-indicator (11) rood brandt, moet er water worden bijgevoerd. Verwijder het waterreservoir (2) en vul het met schoon, koud leidingwater tot de maximummarkering. **Zet het waterreservoir weer in het apparaat en druk op de aan-uitknop (6). Het apparaat gaat na enkele seconden weer aan.** Het waterreservoir kan ook worden bijgevoerd als het apparaat aan staat.
9. Indien de helderheid van de leds stoort (bijv. in de slaapkamer), kunt u de lichtintensiteit reduceren met de knop Nachtmodus (14):
 - Normaal modus (standaard ingesteld)
 - Gedimde modus (een keer indrukken)
 - Licht-uit modus (twee keer indrukken)
 - Door nog een keer de dimmerknop in te drukken, komt u weer terug naar de Normale modus.

Als er geen water in het apparaat zit, gaat de led van de waterniveau-indicator (11) in alle dimstanden rood branden. Het rode lampje kan niet worden gedimd.

Let op: ziet u druppels of andere sporen van vocht op of rond het apparaat, dan gaat het om condens uit de luchtbevochtiger. Dit betekent dat de lucht in de kamer het vocht uit de luchtbevochtiger niet meer kan absorberen. Zet Eva little op de automatische modus met een gewenste luchtvochtigheid van 45 %. Er vormt zich dan geen condens meer.

Reiniging

Voor ieder onderhoud en na ieder gebruik het apparaat uitschakelen en de netadapter uit het stopcontact halen. Voordat u Eva little reinigt, moet de stekker van de netadapter (1) op de aansluiting uit het stopcontact gehaald worden.

Let op: dompel het apparaat nooit in water onder (kortsluitingsgevaar).

- De buitenkant van Eva little kunt u met een vochtig doekje afnemen en daarna goed droogwrijven.
- **Maak ten minste 1x per maand schoon.** Het apparaat moet gedurende ten minste 15 minuten zijn uitgeschakeld voordat u het apparaat aan de binnenkant gaat reinigen! Verwijder vervolgens de watertank (2), de nevelkamer (15), de Water Cube (16) en de aromacontainer (13). Vul een dop

met 200 ml leidingwater, gemengd met een ontkalkingsmiddel (verhouding volgens de instructies van de fabrikant). Giet de vloeistof zorgvuldig in de waterlade (5) door deze direct boven de waterlade te houden (zie pagina 5). Giet de vloeistof niet van boven in de waterbak. Let op dat er geen vloeistof in de luchtuitlaatopening (18) Hierdoor kan het apparaat beschadigd raken en vervalt de garantie.

- Laat de ontkalker inwerken volgens de aanwijzingen van de fabrikant (ong. 30 min). Controleer in de waterlade (5) of de kalk op het ultrasone membraan (12) is opgelost.
- Mochten er kalkresten achtergebleven zijn, dan kunt u het ultrasone membraan (12) reinigen met de reinigingsborstel (17) (voor- en achterzijde). Probeer nooit de kalk met een scherp voorwerp af te krabben.
- Voor hardnekkige kalkaanslag adviseren wij u om deze procedure meerdere keren uit te voeren.
- **Let op:** giet het ontkalkingsmiddel via de linker hoek aan de voorzijde uit het apparaat (zie de pijl op het apparaat). Er mag geen water in de luchtuitlaatopening (18) komen. Hierdoor kan het apparaat beschadigd raken en vervalt de garantie.
- Vul de beker nu met 200 ml leidingwater om het apparaat te spoelen. Giet de vloeistof voorzichtig in de waterbak (5) en houd de beker daarbij direct boven de waterbak (zie pagina 5). Giet de vloeistof niet van boven in de waterbak. Giet het water via de linker hoek aan de voorzijde uit het apparaat. Herhaal dit totdat er geen ontkalkingsmiddel meer in de waterbak (5) zit. Plaats Water Cube (16), nevelkamer (15), waterreservoir (2) en geurreservoir (13) weer in het apparaat. Als het waterreservoir niet goed kan worden ingezet, controleert u of het bovenste gedeelte van de nevelkamer (15) goed zit.
- Reinig het waterreservoir (2) om de twee weken grondig met een zachte borstel of sponsje en warm water. Gebruik bij kalkaanslag een met water verdund ontkalkingsmiddel (verhouding volgens de instructies van de fabrikant). Spoel het waterreservoir na afloop grondig met schoon, koud leidingwater.

Ontkalkingspatroon vervangen

- In de tabel vindt u de aanbevolen intervallen voor het vervangen (zie «Voor gebruik»).
- Tip: u kunt zelf eenvoudig controleren of het patroon (4) nog werkt: houd een klein spiegeltje enkele seconden in de nevel (19). Zit er witte (kalk-) neerslag op het spiegeltje, dan moet het patroon worden vervangen.
- Het patroon zit aan de binnenzijde van de tankdop te vinden (3). Schroef eerst de tankdop uit de watertank (2) en schroef dan de patroon van de tankdop (3). Werp de patroon bij het huishoudelijk afval weg (4). Leg het ontkalkingspatroon voor gebruik 24 uur in water (niet in het waterreservoir).
- Gooi het deksel (3) niet weg bij het vervangen van het patroon.

Water Cube™ – optimale hygiëne voor uw luchtbevochtiger

De Water Cube™ (16) van Stadler Form zorgt voor optimale hygiëne in uw luchtbevochtiger. Het gebruik van de Water Cube leidt tot een perfecte werking van de luchtbevochtiger en verlengt de levensduur van het apparaat. De Water Cube werkt ook als het apparaat is uitgeschakeld en houdt de luchtbevochtiger een seizoen lang vers. Wij raden aan om de Water Cube aan het begin van elk bevochtigingsseizoen te vervangen.

Reparaties

- Reparaties aan het toestel dienen te worden verricht door een erkende reparateur. Als onbevoegden interferentie hebben gemaakt op het toestel, dan vervalt de garantie evenals de aansprakelijkheid van Stadler Form.
- Zet het toestel nooit aan wanneer de adapter of de stop beschadigd is, nadat het defect is geweest, het gevallen is of op een andere manier is beschadigd. (barsten/onderbrekingen in het omhulsel).
- Duw geen voorwerp in het toestel. Haal het zuiveringssysteem niet uit elkaar.
- Als het toestel niet meer te repareren is, maak het dan onmiddellijk onbruikbaar en geef het af op het inzamelingspunt.
- Neem in geval van reparatie de volgende punten in acht voordat het apparaat wordt verzonden of naar de dealer wordt gebracht: waterbakje en eventuele watertank volledig legen, eventuele filtercassettes en/of anti-kalkpatronen verwijderen en het apparaat volledig laten drogen. Restwater beschadigt het apparaat tijdens het transport. De garantie vervalt in dat geval.

Verwijdering

De Europese richtlijn 2012 / 19 / EG inzake Afval van Elektrische en Elektronische Apparatuur (AEEA), vereist dat oude elektrische huishoudapparaten niet in de normale gemeentelijke ongesorteerde afvalstroom mogen worden weggegooid. Oude apparaten moeten apart worden ingezameld om recycling en hergebruik van de materialen daarin te optimaliseren en de gevolgen op het milieu en de volksgezondheid te verminderen. Het symbool met de doorgekruiste «vuilnisbak op wieltjes» op het product, herinnert u aan uw verplichting, dat het toestel bij verwijdering gescheiden ingezameld moet worden. Consumenten moeten contact opnemen met hun lokale autoriteit of verkoper voor informatie betreffende de juiste verwijdering van hun oude toestel.



Specificaties

Nominale spanning	24V
Nominale vermogen	26W
Vochtigheidsuitgang	tot op 320g/h
Afmetingen	160 x 365 x 160mm (breedte x hoogte x diepte)
Gewicht	2.2kg
Capaciteit watertank	4.0Liter
Geluidsdrempel	27 – 32 dB(A)
EU- verordening	CE / AEEA / RoHS / EAC

De inhoud van deze gebruiksaanwijzing kan zonder voorafgaand bericht worden gewijzigd



Dansk

Tillykke! Du har lige anskaffet Dig den usædvanlige EVA little luftfugter. Den vil give Dig stor fornøjelse, når luften omkring Dig trænger til at blive renset.

Som med alle elektriske husholdningsapparater er særlig pleje en nødvendighed også med dette produkt, for at undgå fysisk skade, brandskade eller beskadigelse af produktet. Læs venligst denne brugsanvisning grundigt før produktet tages i brug, og følg sikkerhedsanvisningerne på selve produktet.

Beskrivelse af apparatet

Apparatet består af følgende hoveddele:

1. Strømadapter til strømforsyning
2. Vandtank med bærehåndtag
3. Låg til vandtank med antikalkpatron
4. Antikalkpatron
5. Vandbasin
6. **Tænd/sluk-knap**
7. Knap til valg af ønsket fugtighed (hygrostat: 30–75 % og kontinuerlig drift «CO»)
8. Knap til valg af befugtningsniveau 1–5
9. Knap til automatisk tilstand
10. Display med symbol for aktuel og ønsket (blinker) fugtighed
11. Vandsstandsviser
12. Ultralydmembran
13. Duftbeholder
14. Knap til nattilstand (LED'er normale, nedtonede eller slukkede)
15. Dampkammer
16. Water Cube™
17. Rengøringsbørste
18. Åbning til luftudløb (Advarsel: der må ikke komme vand ind i denne åbning!)
19. Dampudløb
20. Svømmerafbryder

Vigtige sikkerhedsinstruktioner

Læs brugsvejledningen, før Du bruger apparatet første gang og gem vejledningen; hvis nødvendigt skal den også gemmes til næste ejer.

- Stadler Forms distributør dækker ikke skader, der er opstået som følge af misligholdelse eller forkert brug af apparatet.
- Apparatet må kun bruges i hjemmet med det formål, der er beskrevet i vejledningen. Ukorrekt brug samt udførelse af tekniske ændringer på apparatet kann være farligt for liv og helbred.
- Dette apparat kan anvendes af børn fra 8 år og opefter og af personer med nedsatte fysiske, sans- eller psykiske evner eller med manglende erfaring og kendskab, hvis de har været under opsyn og har modtaget undervisning i, hvordan apparatet kan bruges på sikker måde, og hvis de har forstået, hvilke eventuelle farer der kan være. Børn må ikke lege med apparatet. Rengøring og vedligeholdelse må ikke udføres af børn uden opsyn.
- Tilslut kun kablet til vekselstrøm. Læg mærke til apparatets spændingsangivelser.
- Benyt ikke en beskadiget forlængerledning.
- Træk ikke kablet over skarpe kanter og lad det ikke komme i klemme.

- Træk aldrig stikket ud ved at holde i kablet og træk aldrig stikket ud af stikkontakten med våde hænder.
- Benyt ikke denne apparatet i umiddelbar nærhed af badekar, brusebad eller badebassin (overhold mindstefstanden på 3 m). Stil apparatet således at det ikke kan berøres fra et badekar.
- Stil ikke apparatet i nærheden af en varmekilde. Netkablet bør ikke udsættes for direkte varmepåvirkning (fra f.eks. komfurplade, åben ild, varmt strygejern eller varmeovn). Beskyt netkablet mod olie.
- Ikke kan snuble over netkablet.
- Apparatet tåler ikke vandsprøjt.
- Kun til indendørs brug.
- Opbevar ikke apparatet udendørs.
- Apparatet bør opbevares på et tørt og for børn utilgængeligt sted (pakkes sammen).
- Hvis strømforsyningskablet er beskadiget, skal det udskiftes af producenten eller hos en reparatør, der er autoriseret af producenten, eller af en lignende kvalificeret tekniker for at undgå skade.
- Før vedligeholdelse, rengøring og efter hver brug skal apparatet slukkes og stikket trækkes ud af stikkontakten.
- Apparatet skal være slukket i mindst 15 minutter før indvendig rengøring.

Før ibrugtagning: Antikalkpatron og vandets hårdhed

Antikalkpatronen reducerer kalkaflejringer i vandet og den uønskede dannelse af kalkpartikler i omgivelserne. Effektiv i en til tre måneder, afhængig af vandets hårdhedsgrad (se tabellen).

Vigtigt: Læg antikalkpatronen i vandbad i 24 timer inden første brug (ikke i vandtanken!). Granulatet skal opsuge vand for at opnå fuld effekt.

Levetiden for patronen afhænger af vandets hårdhed. Med den medfølgende teststrip kan hårdheden testes (se side 6).

1. Dyp teststripen i vandet i 1 sekund
2. Efter ca. et minut er resultatet synligt på teststripen. Nogle af de grønne felter vil skifte farve til rosa. Antallet af rosafarvede felter viser vandets hårdhed. Eksempel: Når der er tre rosafarvede felter, har vandet en hårdhedsgrad > 14 °dH.

Rosa felter	Vandets hårdhed	Hårdhedsgrad (°dH)	Patronen rækker antal (ved 3 liter/dag)	
			Dage	Liter
0/1	Blødt	Fra 4 °dH	120 dage	ca. 360L
2	Middelhårdt	Fra 7 °dH	60 dage	ca. 180L
3	Mere hårdt	Fra 14 °dH	40 dage	ca. 120L
4	Meget hårdt	Fra 21 °dH	20 dage	ca. 60L

Hvis vandets hårdhed er over 21 °dH, kan vi ikke anbefale brug af en ultralydsluftfugter. Vi anbefaler dig at benytte en luftfugter, som er baseret på et fordampningsprincippet (f.eks. Oskar Fordamper fra Stadler Form: www.stadlerform.com/Oskar).

Bemærk: Brug ikke Eva little med afkalket vand fra afkalkningsanlæg, der arbejder efter princippet om ionbytning (salt tilsættes vandet). Det salt, vandet indeholder, kan aflejre sig som hvidt støv rundt om apparatet. For at minimere denne risiko kan du anvende Eva little med en blanding af destilleret vand og postevand.

Eva little kan dog anvendes med vand fra en vandfilterkande (f.eks. Brita). Hvis du er i tvivl om kvaliteten eller sammensætningen af vandet, kontakt da din vicevært eller dit vandforsyningsselskab.

Ibrugtagning / betjening

1. Placer Eva little på det ønskede sted på en flad overflade. Tilslut adapteren (1) til apparatet og sæt adapteren i en egnet stikdåse.
2. Fjern vandtanken (2) ved at holde den ved håndtaget og trække den op. Skru vandtankens låg (3) af, og fyld vandtanken med rent, koldt postevand op til den maksimale grænse. Sørg for at lægge antikalkpatronen (4) i vand i 24 timer inden anvendelse (se «Før ibrugtagning»). Skru til sidst låget (3) på vandtanken (2). Placer tanken (2) i apparatet. Vandbassinet (5) vil nu langsomt fyldes med vand fra vandtanken. Vigtigt: Flyt ikke apparatet, når det er fyldt med vand. Vandet kan løbe ned i elektronikken.
3. Tænd Eva little ved at trykke på **tænd/sluk-knappen** (6). Den aktuelle relative fugtighed vises i % på displayet (10). Hvis vandstandsindikatoren (11) lyser rødt, er der for lidt vand i apparatet. Befugtningsniveauet er forudindstillet til niveau 3 og den ønskede luftfugtighed på 45 %.
4. Den ønskede luftfugtighed kan ændres ved at trykke på knappen "Hygrostat" (7) flere gange (30 – 75 % og kontinuerlig drift "CO"). Symbolet på displayet (10) blinker under input. Efter få sekunder uden input gemmes den valgte værdi. Symbolet ændres til den aktuelt målte luftfugtighed. Info: Når den ønskede luftfugtighed er nået, standser apparatet, og displayet blinker. Hvis den målte aktuelle luftfugtighed falder til under den indstillede værdi, begynder apparatet at fugte luften igen.
5. Befugtningsens ydeevne kan ændres ved at trykke flere gange (niveau 1 – 5) på knappen til valg af befugtningsens udgangsniveau (8). Niveauet vises med vandrette bjælker (f.eks. 1 bjælke = niveau 1).
6. Ved tryk på knappen "Auto" (9) aktiveres den automatiske funktion og med denne Adaptive Humidity™-teknologien. Nu lyser LED'en på apparatets "Auto"-knap. Den automatiske funktion tilpasser befugtningsniveauet automatisk for at opnå og opretholde den ønskede luftfugtighed på 45 % på en rolig og energieffektiv måde. Jo lavere den aktuelle luftfugtighed er, desto højere befugtningsniveau indstilles automatisk (under 33 % = niveau 4, fra 34 % til 37 % = niveau 3, fra 38 % til 41 % = niveau 2, fra 42 % til 45 % = niveau 1). Du kan ændre den ønskede luftfugtighed i den automatiske funktion ved at trykke flere gange på knappen "Hygrostat" (7), mens den automatiske funktion er aktiveret (LED'en på apparatets "Auto"-knap lyser). Befugtningsniveauet (8) kan ikke ændres manuelt i den automatiske funktion. Så snart der trykkes på knappen "Output" (8) for at ændre befugtningsniveauet, deaktiveres den automatiske funktion.
7. Du kan bruge Eva little til at sprede dufte i rummet. Vær ekstremt sparsom med dufte, da en for stor dosis kan resultere i funktionsfejl og skader på apparatet. For at kunne bruge dufte skal du trykke kort på duftbe-

holderen (13) og trække den ud af apparatet. Lad duften dryppe direkte på vatrondellen i duftbeholderen. Tilføj **maksimalt 1–2 dråber** duft til duftbeholderen! Skub beholderen tilbage igen, og tryk kort på den for at fastgøre den. Tip: For at ændre duften skal du fjerne vatrondellen og rengøre beholderen med sæbe. Nu kan du indsætte en ny vatrondel (fås i handelen) og tilsætte dråber af den ønskede duft.

8. Hvis vandstandsindikatoren (11) skifter til rødt, skal der fyldes vand på. Fjern vandtanken (2), og fyld den med rent, koldt postevand op til den maksimale grænse. **Sæt vandtanken på igen og tryk på tænd/sluk knappen (6). Efter et par sekunder starter apparatet igen.** Vandtanken kan også fyldes op under drift.
9. Hvis du føler dig generet af lyset fra lamperne (for eksempel i soveværelset), kan lysintensiteten nedsættes ved at trykke på knappen til natfunktion (14):
 - Normal funktion (tændes som standard)
 - Dæmpet funktion (tryk en gang)
 - Slukket funktion (tryk to gange)
 - Ved endnu en gang at trykke på dæmperkontakten kan du skifte til normal funktion igen.

Hvis der ikke er vand i apparatet, lyser den røde vandstandsindikator (11) i alle funktioner. Det røde lys kan ikke dæmpes.

Bemærk: Hvis du ser dråber (eller andre tegn på fugt) på eller omkring apparatet, er det kondensvand fra luftfugteren. Det betyder, at luften ikke længere kan absorbere fugt fra luftfugteren. Aktiver den automatiske funktion med en ønsket fugtighed på 45 %. Vanddråberne bør derefter forsvinde.

Rengøring

Før hvert eftersyn og efter hver brug skal apparatet slukkes, og adapteren skal tages ud af stikdåsen. Før du rengør Eva little, skal adapteren (1) være taget ud af tilslutningen til adapteren.

OBS: Nedsænk aldrig apparatet i vand (fare for kortslutning).

- Apparatet rengøres udvendigt med en fugtig klud og tørres herefter godt.
- **Rengøres mindst 1 gang om måneden.** Apparatet skal være slukket i mindst 15 minutter før indvendig rengøring! Fjern derefter vandtanken (2), dampkammeret (15), Water Cube (16) og duftbeholderen (13). Fyld en kop med 200 ml postevand blandet med afkalkningsmiddel (blanding ifølge producentens anvisninger). Hæld væsken forsigtigt ned i vandbassinet (5) ved at holde koppen direkte over vandbassinet (som vist på side 5). Hæld ikke væsken i højt oppefrå! Sørg for, at der ikke kommer væske ind i luftudløbsåbningen (18). Dette vil beskadige apparatet og ugyldiggøre garantien.
- Lad afkalkningsmidlet virke i henhold til producentens anvisninger (cirka 30 min.). Kontroller i vandbakken (5), at kalkaflejringerne på ultralydmembranen (12) er blevet opløst. OBS: vandet og varmepladen er varme, fare for skoldning!
- Hvis der er kalkrester, kan ultralydmembranen (12) renses ved hjælp af rengøringsbørsten (17) (for- og bagside). Forsøg ikke at skrabe det af med en hård genstand.
- I tilfælde af genstridige kalkaflejringer anbefaler vi afkalkning af apparatet flere gange i træk.

- **Vigtigt:** Hæld afkalkningsmidlet ud over forreste venstre hjørne af apparatet (se pilen på apparatet). Der må ikke komme vand ind i luftudløbsåbningen (18). Dette vil beskadige apparatet og ugyldiggøre garantien.
- Apparatet skylles ved at fylde koppen med 200 ml postevand og hælde det omhyggeligt ned i vandbassinet (5) ved at holde koppen direkte over vandbassinet (som vist på side 5). Hæld ikke væsken i højt oppefra! Hæld vandet ud over forreste venstre hjørne af apparatet. Gentag processen, indtil der ikke er mere afkalkningsmiddel i vandbassinet (5). Sæt Water Cube (16), dampkammeret (15) og vandtanken (2) tilbage i apparatet. Hvis vandtanken ikke kan sættes rigtigt i, skal du kontrollere, om den øvre del af dampkammeret (15) er monteret korrekt.
- Rengør vandtanken (2) grundigt hver anden uge med en blød børste eller svamp og varmt vand. Brug fortyndet afkalkningsmiddel (blanding ifølge producentens anvisninger) til kalkaflejringer i vandtanken. Skyl vandtanken grundigt efter med rent koldt postevand.

Udskiftning af antikalkpatron

- Se de anbefalede udskiftningsintervaller i tabellen (se «Før ibrugtagning»).
- Tip: Patronens (4) funktion kan efterprøves med en enkel test: Hold et lille spejl op mod dampen (19) i et par sekunder. Hvis der herefter er hvid (kalk-) aflejring på spejlet, skal patronen udskiftes.
- Antikalkpatronen er placeret på indersiden af vandtankens låg (3). Skru først låget af vandtanken (2), og skru herefter patronen af låget (3). Du kan bortskaffe patronen med det almindelige husholdningsaffald (4). Læg den nye antikalkpatron i vandbad i 24 timer inden første brug (ikke i vandtanken!), før den skrues på indersiden af låget.
- Smid ikke låget (3) ud, når du udskifter patronen!

Water Cube™ – optimal hygiejne til din luftfugter

Water Cube™ (16) fra Stadler Form sørger for optimal hygiejne i din luftfugter. Brug af Water Cube giver fejlfri drift af luftfugteren og forlænger apparatets levetid. Water Cube virker også, når apparatet er slukket og holder luftfugteren ren og frisk gennem hele sæsonen. Vi anbefaler at udskifte Water Cube hvert år, når luftfugtersæsonen starter.

Reparation

- Reparationer af elektriske apparater må kun udføres af en kvalificeret, elektrisk tekniker. Udføres der upassende reparationer bortfalder garantien og ethvert ansvar fra producentens side.
- Brug aldrig apparatet, hvis et kabel eller stik er beskadiget, efter der har været driftsfejl, hvis det har været udsat for tab, eller der er synlige tegn på skade.
- Indfør ikke nogen former for genstande i apparatet.
- Hvis apparatet ikke kan repareres skal det gøres ubrugeligt (klip ledningen af) og aflever det på en genbrugsstation.
- I tilfælde af en reparation skal der tages højde for følgende, før apparatet sendes afsted eller afleveres hos forhandleren: Tøm alt vandet ud af apparatet (vandbakken og en eventuel vandbeholder), fjern eventuelle filterkassetter og/eller antikalkpatroner og lad apparatet tørre fuldstændig ud. Hvis der er vandresten i apparatet under transporten, bliver apparatet beskadiget. I det tilfælde bortfalder garantien.

Bortskaffelse

EU-direktiv 2012 / 19 / CE om WEEE kræver, at brugte elektriske husholdningsapparater ikke bortskaffes sammen med almindeligt affald. Brugte apparater skal indsamles separat for optimal genbrug og genanvendelse af apparatets elementer og reduktion af miljøpåvirkning og helbredsrisici. Symbolet med skraldespanden med et kryds over på produktet er en påmindelse til dig om din forpligtelse til at bortskaffe apparatet separat. Du bør kontakte de lokale myndigheder eller forhandleren for at få oplysninger om korrekt bortskafning af brugte apparater.



Specifikationer

Mærkespænding	24 V
Mærkeeffekt	26 W
Befugtning	på op til 320 g/h
Mål	160 x 365 x 160 mm (bredde x højde x dybde)
Vægt	2.2 kg
Vandtankens kapacitet	4.0 Liter
Støjniveau	27 – 32 dB(A)
I overensstemmelse med EU godkendelse	CE / WEEE / RoHS / EAC

Der tages forbehold for tekniske ændringer



Suomi

Onneksi olkoon! Olet juuri hankkinut loistavan EVA little ilmankostuttimen. Laite tarjoaa nautinnollisempaa oloa parantaen huoneen ilmanlaatua.

Kuten kaikkien kotitalouden sähkölaitteiden kanssa, myös tämän mallin kanssa tulee noudattaa erityistä huolellisuutta, jotta laite välttyy vahingoilta tai palovaurioilta. Lue nämä käyttöohjeet ensin huolellisesti ennen laitteen ensimmäistä käyttöä ja noudata laitteen turvaohjeita.

Laitteen kuvaus

Laite koostuu seuraavista osista:

1. Virtasovitin virtalähteeseen
2. Vesitankki kantokahvalla
3. Vesitankin kansi kalkinpoistopatruunalla
4. Kalkinpoistopatruuna
5. Ilmanpesimen vesisäiliö
6. Päälle-/Pois-nuppia
7. Kosteustason valintapainike
(hygrostaatti: 30–75 % ja jatkuvan toiminnan «CO»)
8. Kytkin kostutuksen tehotason 1–5 valintaan
9. Automaattisen toiminnon kytkin
10. Näyttö, jossa näkyy nykyinen ja haluttu (vilkkuu) kosteus
11. Veden tason ilmaisin
12. Ultraäänikalvo
13. Hajustesäiliö
14. Yötilapainike (merkkivalo normaali, himmennetty tai sammutettu)
15. Sumusäiliö
16. Water Cube™
17. Puhdistusharja
18. Kuumennuslevyn suojus (huomio: tähän aukkoon ei saa päästä vettä!)
19. Sumutinaukko
20. Pintakytkin

Tärkeitä turvallisuusohjeita

Lue käyttöohjeet huolellisesti ennen ensimmäistä käyttökertaa ja säilytä ohjeet myöhempää tarvetta varten. Toimita ohjeet tarvittaessa myös seuraavalle omistajalle.

- Stadler Form ei ole missään tapauksessa vastuussa vaurioista tai menetyksistä, jotka johtuvat näiden ohjeiden noudattamatta jättämisestä.
- Laite on tarkoitettu ainoastaan kotitalouskäyttöön näiden ohjeiden mukaisella tavalla. Laitteen vääränlainen käyttö ja muokkaaminen voi johtaa hengenvaarallisiin tilanteisiin.
- Vähintään 8 vuotta täyttäneet lapset ja sellaiset henkilöt, joiden fyysiset, sensoriset tai henkiset kyvyt eivät ole tähän riittäviä tai joilla ei ole laitteen tuntemusta tai kokemusta sen käytöstä, saavat käyttää tätä laitetta ainoastaan silloin, kun heidän turvallisuudestaan vastaava henkilö valvoo heitä. Lasten ei tule leikkiä laitteen kanssa. Lapset eivät saa puhdistaa tai huoltaa laitetta ilman valvontaa.
- Liitä virtajohto vain vaihtovirtaverkkoon. Tarkista laitteen käyttöjännite.
- Älä käytä vaurioitunutta jatkojohtoa.
- Älä altista virtajohtoa teräville reunoille ja varmista, ettei se jää puristuksiin.

- Älä irrota pistoketta pistorasiasta märillä käsillä tai vetämällä virtajohtosta.
- Älä koskaan käytä tuoksutinta kylpyammeen, suihkun tai uima-altaan välittömässä läheisyydessä (säilytä 3 metrin vähimmäisetäisyys). Sijoita laite niin, ettei kukaan voi koskettaa sitä kylpyammeesta käsin.
- Älä sijoita laitetta lämmönlähteen läheisyyteen. Älä altista virtajohtoa suoralle lämmölle (kuten liesi, avoliekit, kuumat metallinkappaleet tai lämmittimet, jne.). Älä altista virtajohtoa öljylle.
- Varmista, että laite on sijoitettu tukevalle, tasaiselle pinnalle käytön aikana ja varmista, ettei virtajohto aiheuta kompastumisvaaraa.
- Laite ei ole roiskeenkestävä.
- Vain sisäkäyttöön.
- Älä säilytä laitetta ulkona.
- Säilytä laitetta kuivassa paikassa lasten ulottumattomissa (alkuperäis-pakkauksessa).
- Jos virtajohto on vaurioitunut, valmistajan, valtuutetun huoltoliikkeen tai vastaavan ammattitaitoisen henkilön on vaihdettava se vahinkojen välttämiseksi.
- Huoltaaksesi tai puhdistaaksesi laitteen sekä jokaisen käyttökerran jälkeen, käännä laitteen virta pois päältä ja irrota virtajohto pistorasiasta.
- Varmista ennen laitteen sisäpuolen puhdistamista, että laite on ollut sammutettuna vähintään 15 minuuttia!

Ennen käyttöönottoa: Kalkinpoistopatruuna ja veden kovuus

Kalkinpoistopatruuna vähentää kalkkisaostumia vedestä sekä epätoivottuja kalkkihiukkaspäästöjä ympäristöön. Teho säilyy yhdestä kolmeen kuukauden riippuen veden kovuudesta (katso taulukko).

Tärkeää: Liota kalkinpoistopatruunaa vesihauteessa 24 tuntia ennen ensimmäistä käyttökertaa (ei vesisäiliössä!). Kumin täytyy imeä vettä saavuttaakseen täyden suorituskyvyn.

Suodatinpatruunan käyttöikä riippuu veden kovuudesta. Veden kovuus voidaan testata mukana toimitettujen testiliuskojen avulla (katso sivu 6).

1. Kasta testiliuskat veteen sekunnin ajaksi.
2. Tulokset näkyvät liuskoilla noin minuutin kuluttua. Jotkin vihreistä ruuduista muuttuvat vaaleanpunaisiksi. Vaaleanpunaisten ruutujen määrä ilmaisee veden kovuuden. Esimerkki: Jos näet kolme vaaleanpunaista ruutua, veden kovuus on $> 14^{\circ}\text{dH}$.

Ruusunvärisiä kaistoja	Veden kovuus	Kovuusaste ($^{\circ}\text{dH}$)	Kartussi riittää (3 litraa / päivä)	
			Päivää	Litraa
0/1	Pehmeä	4°dH sta lähtien	120 päivää	ca. 360 L
2	Puolikova	7°dH sta lähtien	60 päivää	ca. 180 L
3	Vähän ovempi	14°dH sta lähtien	40 päivää	ca. 120 L
4	Hyvin kova	21°dH sta lähtien	20 päivää	ca. 60 L

Jos veden kovuus ylittää 21 °dH, ultraääni-ilmankostuttimen käyttöä ei suositella. Suosittelemme, että käytät tässä tapauksessa tuulettimella varustettua kostutinta (esim. Stadler Formin Oskar-kostutinta: www.stadlerform.com/Oskar).

Huomio: Jos käytät Eva little vedellä, josta kalkki on poistettu ioninvaihtoon perustuvalla kalkinpoistojärjestelmällä (veteen lisätään suolaa, vedessä oleva suola voi saostua laitteen ympärille valkoiseksi pölyksi. Voit minimoida riskin käyttämällä Eva little tislattun veden ja vesijohtoveden sekoituksella.

Eva little-ilmankostutinta voidaan kuitenkin käyttää juomavesisuodattimen kera (esim. Brita). Jos et ole varma paikallisen veden laadusta tai koostumuksesta, ota yhteyttä paikalliseen vesihuoltoon.

Käyttöönotto / käyttö

1. Aseta Eva little haluamaasi paikkaan tasaiselle alustalle. Liitä virtajohto (1) laitteeseen ja liitä laite sopivaan pistorasiaan.
2. Irrota vesisäiliö (2) tarttumalla kahvaan ja vetämällä ylöspäin. Kierrä vesisäiliön kansi (3) irti ja täytä vesisäiliö puhtaalla, kylmällä vesijohtovedellä maksimimerkintään saakka. Kalkinpoistopatruunaa (4) tulee liottaa vedessä 24 tunnin ajan tätä ennen (ks. "Ennen käyttöönottoa"). Kierrä lopuksi kansi (3) takaisin kiinni vesisäiliöön (2). Asenna vesisäiliö (2) sitten laitteeseen. Vesiallas (5) täyttyy hitaasti vesisäiliössä olevalla vedellä. Tärkeää: älä siirrä laitetta sen ollessa täynnä vettä. Muutoin vettä voi joutua sähköosiin.
3. Käynnistä Eva little painamalla päälle-/pois-nuppia (6). Suhteellinen ilmankosteus näkyy prosentiarvona näytöllä (10). Jos veden tason ilmaisen valo (11) on punainen, laitteessa on liian vähän vettä. Kostutuksen tehotasoa on esimääritetty tasolle 3 ja haluttu ilmankosteuden taso on 45%.
4. Halutun ilmankosteuden voi muuttaa painamalla hygrostat-painiketta (7) useita kertoja (30–75 % ja jatkuvan toiminnan «CO»). Näytöllä (10) näkyvä symboli vilkkuu asetuksia säädettäessä. Valittu arvo tallentuu, jollei muita säätöjä tehdä muutamaan sekuntiin. Symboli vaihtuu senhetkiseksi mitatuksi ilmankosteuden arvoksi.
Tiedoksi: Kun haluttu ilmankosteus on saavutettu, laite sammuu ja sen näyttö vilkkuu. Mikäli mitattu ilmankosteuden arvo alittaa asetetun arvon, laite alkaa jälleen kostuttaa ilmaa.
5. Kosteutustehoa voi säätää painamalla kosteutustason valintapainiketta (8) toistuvasti (tasot 1–5). Taso ilmoitetaan näytöllä (10) vaakapalkkeina (esim. 1 palkki = taso 1).
6. Painamalla "Auto"-kytkintä (9) aktivoidaan automaattinen toiminto ja Adaptive Humidity™ -teknologia. Laitteen auto-kytkimen merkkivalo palaa. Automaattitilassa laite mukauttaa automaattisesti kostutuksen tehotasoa halutun 45%:n kosteustason saavuttamiseksi ja ylläpitämiseksi hiljaa ja energiatehokkaasti. Mitä alhaisempi nykyinen ilmankosteus on, sitä korkeammaksi kostutuksen tehotasoa säätyy automaattisesti (alle 33 % = taso 4, 34 %–37 % = taso 3, 38 %–41 % = taso 2, 42 %–45 % = taso 1). Voit muuttaa haluttua ilmankosteutta automaattitilassa painamalla hygrostat-painiketta (7) toistuvasti automaattisen toiminnon ollessa aktiivituna (auto-kytkimen merkkivalo palaa). Kostutuksen tehotasoa (8) ei voi muuttaa manuaalisesti automaattitilassa.

Kun kosteutustasoa säädetään painamalla tason valintapainiketta (8), automaattitila poistuu käytöstä.

7. Voit käyttää Evaa myös huoneen hajustamiseen. Hajusteita on käytettävä erittäin säästeliäästi, sillä liian runsas annostelu saattaa aiheuttaa laitteen virheellisen toiminnan tai vahingoittumisen. Jos haluat käyttää hajusteita, vapauta hajustesäiliö (13) painamalla sitä lyhyesti ja vetämällä se ulos laitteesta. Tiputa hajustetta suoraan hajustesäiliön (13) vanutyynyille. Lisää **enintään 1–2 tippaa** hajustetta hajustesäiliöön! Työnnä säiliö takaisin paikoilleen ja lukitse se painamalla sitä lyhyesti. Vinkki: Jos haluat vaihtaa hajusteen, poista vanutyyny ja puhdista säiliö saippualla. Aseta tilalle uusi vanutyyny (tavallista vanua) ja lisää haluttua hajustetta.
8. Jos veden tason ilmaisin (11) muuttuu punaiseksi, vettä tulee lisätä. Irrota vesisäiliö (2) ja täytä se puhtaalla, kylmällä vesijohtovedellä maksimimerkintään asti. Pane vesisäiliö takaisin paikalleen ja paina päälle-/pois-nuppia (6). Laite jatkaa toimintaansa muutaman sekunnin kuluttua. Vesisäiliöön voi lisätä vettä myös käytön aikana.
9. Jos laitteen merkkivalojen kirkkaus häiritsee (esim. makuhuoneessa), voit laskea voimakkuutta painamalla yötilapainiketta (14):
 - Normaali (oletustila)
 - Himmennetty (paina kerran)
 - Merkkivalot pois päältä (paina kahdesti)
 - Voit palata normaaliin tilaan painamalla painiketta vielä kerran.

Jos laitteessa ei ole vettä, veden tason punainen symboli (11) syttyy kaikissa tiloissa. Punaista valoa ei voi himmentää.

Huomio: Jos näet pisaroita (tai muita merkkejä kosteudesta) laitteen päällä tai ympärillä, kostuttimesta kondensoituu vettä laitteen pinnalle. Tämä merkitsee sitä, että ilma ei pysty enää vastaanottamaan kostuttimesta tulevaa kosteutta. Aktivoi automaattitila 45 %:n kosteudella. Vesipisaroita ei pitäisi enää muodostua.

Puhdistaminen

Ennen jokaista huoltoa ja jokaisen käyttökerran jälkeen, muista sammuttaa laite ja irrottaa se verkkovirrasta. Ennen kuin puhdistat laitetta, virtajohto (1) on irrotettava liitännästä.

Huomio: Älä koskaan upota laitetta veteen (oikosulun vaara).

- Puhdista ulko-osat kostealla liinalla ja kuivaa hyvin.
- **Puhdista vähintään kerran kuukaudessa.** Laitteen tulee olla sammutettuna vähintään 15 minuutin ajan ennen sisäosan puhdistamista! Irrota vesisäiliö (2), sumusäiliö (15), Water Cube (16) ja hajustesäiliö (13). Täytä kuppi 200 ml vesijohtovettä, johon on sekoitettu kalkinpoistoainetta (sekoita valmistajan ohjeiden mukaisesti). Kaada neste varovasti ilmanpesimen vesisäiliöön (5) pitämällä kuppia suoraan ilmanpoistoaukko vesisäiliön yläpuolella (ks. sivu 5). Älä kaada nestettä vesialtaseen korkealta! Varmista, ettei nestettä pääse ilmanpäästöaukkoon (18). Tämä vaurioittaa laitetta ja kaikki takuuvaateet raukeavat.
- Anna kalkinpoistoaineen vaikuttaa valmistajan ohjeiden mukaisesti (noin 30 min). Tarkista, onko kalkki irronnut vesialustan (5) ultraäänikalvosta (12).
- Jos kalkkijäämiä on jäljellä, ultraäänikalvo (12) voidaan puhdistaa puhdistusharjalla (17) (etu- ja takapuolelta). Älä rapsuta niitä kovalla esineellä.

- Vaikeiden kalkkikertymien poistamiseen suositellaan kalkinpoiston suorittamista useita kertoja peräkkäin.
- **Tärkeää:** Kaada kalkinpoistoaine pois laitteen vasemmasta etukulmasta (ks. laitteeseen merkitty nuoli). Ilmanpäästöaukkoon (18) ei saa päästää vettä. Tämä vaurioittaa laitetta ja kaikki takuuvaateet raukeavat.
- Täytä kuppiin 200 ml vesijohtovettä huuhtelua varten ja kaada neste varovasti vesialtaaseen (5) pitämällä kuppia suoraan vesialtaan yläpuolella (ks. sivu 5). Älä kaada nestettä vesialtaaseen korkealta sen yläpuolelta! Kaada vesi ulos laitteen vasemmasta etukulmasta. Toista menettely, kunnes vesialtaassa (5) ei enää ole kalkinpoistoainetta. Asenna Water Cube (16), sumusäiliö (15), vesisäiliö (2) ja hajustesäiliö (13) takaisin laitteeseen. Jos vesisäiliö ei ole oikein paikoillaan, tarkista, onko sumusäiliön (15) yläosa kiinnitetty kunnolla.
- Puhdista vesisäiliö (2) huolellisesti kahden viikon välein pehmeällä harjalla tai sienellä ja lämpimällä vedellä. Käytä vesisäiliön kalkkijäämien poistamiseen laimennettua kalkinpoistoainetta (sekoita valmistajan ohjeiden mukaan). Huuhtelee vesisäiliö lopuksi huolellisesti puhtaalla, kylmällä vesijohtovedellä.

Kalkinpoistopatruunan vaihtaminen

- Löydät suositellut vaihtovälit taulukosta (katso «Ennen käyttöönottoa»).
- Vinkki: Patruunan (4) tehokkuus voidaan todeta yksinkertaisella testillä. Pidä pientä peiliä sumussa (19) muutaman sekunnin ajan. Jos havaitset valkoisia jäänteitä (kalsiumkarbonaatti) peilissä, patruuna on vaihdettava.
- Kalkinpoistopatruuna sijaitsee säiliön kannen sisäpuolella (3). Ruuvaa ensin säiliön kansi irti vesisäiliöstä (3), ruuvaa sitten patruuna irti säiliön kannesta (2). Hävitä patruuna talousjätteen mukana (4). Liota kalkinpoistopatruunaa vesihauteessa 24 tuntia ennen ensimmäistä käyttökertaa (ei vesisäiliössä!). Kumin täytyy imeä vettä saavuttaakseen hyvän suorituskyvyn.
- Älä heitä säiliön kantta (3) pois patruunaa vaihtaessasi!

Water Cube™ – ilmankostuttimesi optimaalisen hygienian takaaja
 Stadler Formin Water Cube™ (16) huolehtii ilmankostuttimesi optimaalisesta hygieenisyydestä. Water Cuben käyttö varmistaa ilmankostuttimen moitteettoman käytön ja pidentää laitteen elinikää. Water Cube vaikuttaa myös laitteen ollessa sammutettuna ja pitää ilmankostuttimen raikkaana koko kauden ajan. Suosittelemme vaihtamaan uuden Water Cuben aina joka ilmankostutuskauden alkaessa.

Korjaukset

- Sähkölaitteiden korjauksia (verkkokaapelin vaihto) saa suorittaa yksin-omaan alan ammattilainen. Asiantuntemattomien suorittamissa korjauksissa takuu ja koko vastuu raukeavat.
- Älä koskaan käytä laitetta, jos kaapeli tai pistoke on vahingoittunut, jos laite toimii virheellisesti, jos se on pudonnut maahan tai muuten vioittunut (halkeamia/murtumia suojuksessa).
- Älä työnnä minkäänlaisia esineitä laitteeseen.
- Jos laitetta ei voi enää korjata, tee se käyttökelttomaksi välittömästi ja vie se keräyspisteeseen (verkkokaapeli katkaistaan).

- Siinä tapauksessa, että laite täytyy korjata, on huomioitava seuraavat asiat ennen laitteen lähettämistä tai liikkeeseen viemistä: laitteessa oleva vesi (vesisäiliö ja mahdollisesti vesiallas) on laskettava kokonaan pois, mahdolliset suodatinpatruunat ja/tai kalkinestopatruunat poistettava ja laitteen on annettava kuivaa kokonaan. Laitteessa oleva jäämävesi vahingoittaa sitä kuljetuksen aikana. Tässä tapauksessa takuu raukeaa.

Jätehuolto

Euroopan parlamentin ja neuvoston direktiivi 2012 / 19 / CE Sähkö- ja elektroniikkalaiteromusta (WEEE) edellyttää, ettei vanhoja kotitalouksien sähkölaitteita saa hävittää lajittelemattoman yhdyskuntajätteen mukana. Vanhat laitteet on kerättävä erikseen materiaalien palautuksen- ja kierrättämisen optimoimiseksi sekä terveys- ja ympäristövaikutuksien vähentämiseksi. Tuotteen yliviivattu roskakori -merkintä muistuttaa siitä, että sinun velvollisuutesi on hävittää laite erikseen. Kuluttajia kehoitetaan ottamaan yhteyttä paikallisiin viranomaisiin tai tuotteen jälleenmyyjään saadakseen lisätietoja vanhan laitteen asianmukaisesta hävittämisestä.



Tekniset tiedot

Nimellisjännite	24 V
Teho	26 W
Kostutusteho	jopa 320 g/h
Mitat	160 x 365 x 160 mm (leveys x korkeus x syvyys)
Paino	2.2 kg
Vesitankin tilavuus	4.0 Litraa
Melutaso	27 – 32 dB(A)
Noudattaa EU-määräyksiä	CE / WEEE / RoHS / EAC

Oikeudet muutoksiin pidätetään



Norsk

Gratulerer! Du har akkurat anskaffet deg den eksepsjonelle luftfukteren EVA little. Den vil gi deg mye nytelse og forbedre innendørsluften for deg.

Som med alle elektriske husholdningsartikler er det nødvendig å utvise særlig hensyn til bruk av denne modellen, for å unngå personskader, brann eller produktskader. Vennligst les nøye gjennom disse driftsinstruksjonene før du tar i bruk apparatet for første gang, og følg sikkerhetsinstruksene på selve apparatet.

Beskrivelse av apparatet

Apparatet består av følgende hoveddeler:

1. Strømadapter for strømforsyning
2. Vannbeholder med bærehåndtak
3. Vannbeholderlokk med antikalkpatron
4. Antikalkpatron
5. Vannskuff
6. Av/på-knapp
7. Knapp for valg av ønsket luftfuktighet
(hygrostat: 30–75 % og kontinuerlig drift «CO»)
8. Knapp for valg av luftfuktighetsutgangsnivå 1–5
9. Knapp for auto-modus
10. Display med indikator for nåværende og ønsket (blinkende) fuktighet
11. Indikator for vannivå
12. Ultralydmembran
13. Duftbeholder
14. Knapp for nattmodus (LED-lamper normal, dimmet eller av)
15. Tåkekammer
16. Water Cube™
17. Rengjøringsbørste
18. Åpning for luftutløp
(OBS: Det må ikke komme noe vann inn i denne åpningen!)
19. Tåkeuttak
20. Flytende bryter

Viktige sikkerhetsinstrukser

Vennligst les nøye gjennom driftsinstruksjonene før du tar i bruk apparatet for første gang, og ta vare på dem for senere referansebruk, f.eks. dersom du gir viften videre til en ny eier.

- Stadler Form nekter alt ansvar innen tap eller skader som oppstår som en følge av mangelfull oppfølging av disse driftsinstruksjonene.
- Apparatet er kun tiltenkt bruk i hjemme for de formål beskrevet i disse instruksjonene. Uautorisert bruk og tekniske modifikasjoner på apparatet kan føre til far for helse og liv.
- Dette apparatet kan brukes av barn over 8 år og personer med reduserte fysiske, sensoriske eller mentale evner, eller mangel på erfaring og kunnskap, dersom de er under oppsyn av noen ansvarlig for dem eller har mottatt instruksjoner vedrørende bruk av apparatet på en trygg måte og forstår farene involvert. Barn må ikke leke med apparatet. Rengjøring og vedlikehold må ikke utføres av barn uten oppsyn.
- Kun koble kabelen til vekselstrøm. Noter deg spenningsinformasjonen oppgitt på apparatet.
- Ikke bruk skjøteledninger med skader.

- Ikke dra strømkabelen over skarpe kanter og sørg for at den ikke klemmes mellom gjenstander.
- Ikke napp kabelen ut av stikkontakten, og ikke fjern kabelen med våte hender.
- Ikke bruk dette apparatet i umiddelbar nærhet av badekar, dusj eller svømmebasseng (minimumsavstand på 3 m). Plasser apparatet slik at man ikke kan nå det fra badekaret.
- Ikke plasser apparatet i nærheten av en varmekilde. Ikke utsett strømkabelen for direkte varme (som i nærheten av en kokeplate, åpen ild, varme jernplater eller ovner, for eksempel). Beskytt strømkabelen mot oljete væsker.
- Sørg for at apparatet er forsvarlig posisjonert for å sikre høy stabilitet under driftsmodus, og sørg for at ingen kan snuble i strømkabelen.
- Apparatet er ikke sprutsikkert.
- Kun for innendørs bruk.
- Ikke oppbevar apparatet utendørs.
- Lagre apparatet på et tørt sted hvor barn ikke kan nå det (pakk apparatet inn).
- Dersom strømkabelen er skadet må den erstattes av produsenten eller et verksted som er autorisert av produsenten eller av en tilsvarende kvalifisert person for å forhindre skader.
- Før vedlikehold og rengjøring av apparatet, slå av strømmen og plugg ut strømkabelen.
- Før du rengjør innsiden av apparatet, sørg for at apparatet har vært slått av i minst 15 minutter!

Før installasjon: Antikalkpatron og vannhardhet

Antikalkpatronen reduserer kalken i vannet og det uønskede utslippet av kalkavleiringer i omgivelsene. Effektiv i én til tre måneder, avhengig av vannhardheten (se tabell).

Viktig: Bløtlegg antikalkpatronen 24 timer i vannbad før førstegangsbruk (ikke i vannbeholderen!). Granulatet må først absorbere vann for å oppnå full ytelse.

Tidsperioden patronen virker er avhengig av vannhardheten. Dette kan testes ved å bruke teststrimlen som følger med (se side 6).

1. Dypp teststrimlene i vannet i ett sekund.
2. Etter ca. ett minutt er resultatet synlig på teststrimlen. Noen av de grønne feltene endrer farge til rosa. Vannhardheten indikeres gjennom antall felt som blir rosa. Eksempel: Dersom tre felt er rosa, er vannhardheten > 14 °dH.

Antall rosa bokser	Vannhardhet	Hardhetsgrad (°dH)	Patronen vil vare i (med 3 liter/dag)	
			Dager	Liter
0/1	Mykt	Fra 4 °dH	120 dager	rundt 360 L
2	Moderat hardt	Fra 7 °dH	60 dager	rundt 180 L
3	Hardt	Fra 14 °dH	40 dager	rundt 120 L

4	Veldig hardt	Fra 21 °dH	20 dager	rundt 60L
---	--------------	------------	----------	-----------

Med en vannhardhet på over 21 °dH, kan vi ikke lenger anbefale bruk av en ultrasonisk luftfukter. Vi anbefaler bruk av en fordampingsluftfukter for å øke fuktigheten i huset ditt (f.eks. luftfukteren Oskar fra Stadler Form: www.stadlerform.com/Oskar).

Note: Du må ikke bruke Eva little med avkalket vann fra et avkalkningsanlegg som fungerer etter ionebytteprinsippet (salt tilsettes vannet). Saltet i vannet kan legge seg rundt apparatet som hvitt støv. For å minimere denne risikoen, kan du bruke Eva little med en blanding av destillert vann og springvann.

Eva little kan imidlertid brukes med et drikkevannfiltersystem (f.eks. Brita). Skulle du være usikker angående kvaliteten eller sammensetningen av vannet i området ditt, ta kontakt med vaktmesteren eller leverandøren av drikkevannet.

Installasjon / drift

1. Sett Eva little på ønsket sted på et flatt underlag. Koble strømadapteren (1) til enheten og plugg adapteren til en egnet stikkontakt.
2. Fjern vanntanken (2) ved å holde i håndtaket og dra det opp. Lokket til vanntanken (3) skrues av og vanntanken fylles med rent, kaldt springvann opp til maksimummarkeringen. Kontrollér at antikalkpatronen (4) var bløtlagt 24 timer i et vannbad før bruk (se «Før installasjon»). Til slutt skrues lokket (3) på vanntanken (2). Deretter plasseres vanntanken (2) i enheten. Vannskuffen (5) vil nå sakte fylles opp fra vanntanken. Viktig: Ikke flytt på apparatet når det er fylt med vann. Vannet kan skade elektronikken.
3. For å slå på Eva little, trykk på av/på-knappen (6). Den faktiske relative luftfuktigheten i % vises på displayet (10). Hvis vannivåindikatoren (11) lyser rødt, er det for lite vann i enheten. Utgangsnivået på luftfuktigheten er forhåndsinnstilt på nivå 3 og den ønskede luftfuktigheten på 45 %.
4. Ønsket luftfuktighet kan endres ved å trykke på knappen «Hygrostat» (7) flere ganger (30 % – 75 % og kontinuerlig drift «CO»). Symbolet på displayet (10) blinker under inntastingen. Etter noen sekunder uten inntasting, lagres den valgte verdien. Symbolet endrer seg til aktuell målt luftfuktighet. Informasjon: Når ønsket luftfuktighet nås, stopper apparatet opp og displayet blinker. Hvis den målte luftfuktigheten faller under innstilt verdi, starter apparatet luftfuktingen igjen.
5. Luftfuktighetsytelsen kan endres ved å trykke på knappen «Output» (8) flere ganger (nivå 1–5). Nivået vises på displayet (10) med horisontale streker (f.eks. 1 strek = nivå 1).
6. Når du trykker på knappen «Auto» (9), aktiveres auto-modus og dermed Adaptive Humidity™-teknologien. Da lyser LED-lampen på knappen «Auto» på enheten. I auto-modus opprettholder enheten automatisk ønsket luftfuktighetsnivå ved 45 % på en stille og energieffektiv måte. Jo lavere den faktiske luftfuktigheten er, desto høyere innstilles viftehastigheten automatisk (under 33 % = nivå 4, fra 34 % til 37 % = nivå 3, fra 38 % til 41 % = nivå 2, fra 42 % til 45 % = nivå 1). Du kan endre ønsket luftfuktighetsnivå i auto-modus ved å trykke på knappen «Hygrostat» (7) flere ganger når auto-modus er aktivert (LED-lampen på knappen «Auto»

på enheten lyser). Luftfuktighetsnivået (8) kan ikke endres manuelt i auto-modus. Så snart du har trykket på knappen «Output» (8) for å endre luftfuktighetsnivået, deaktiveres auto-modus.

7. Du kan bruke Eva little til å spre dufter i rommet. Det må understrekes at dufter må brukes ekstremt sparsomt, fordi overdosering kan resultere i funksjonsfeil og skader på apparatet. For å bruke dufter, trykk kort på duftbeholderen (13) og ta den ut av apparatet. La duftvæsken dryppe direkte på bomullsdotten i duftbeholderen (13). Putt **maksimalt 1–2 dråper** duft i beholderen! Skyv beholderen inn igjen og trykk lett for å låse den. Tips: For å endre duft, tas bomullsdotten ut og beholderen rengjøres med såpe. Nå kan du sette inn en ny bomullsdott (tilgjengelig i handelen) og dryppe på dråper av ønsket duft.
8. Hvis vannvåindikatoren (11) lyser rødt, må det fylles på mer vann. For å gjøre dette, fjernes vannbeholderen (2) og rent, kaldt springvann fylles opp til maksimummarkeringen. Sett vanntanken inn igjen og trykk AV-/PÅ-knappen (6). Etter noen få sekunder gjenopptar apparatet driften igjen. Vanntanken kan også fylles mens apparatet er i drift.
9. Dersom du synes lampene er for sterke (f.eks. i et soverom), kan du redusere lysintensiteten ved å trykke på knappen for nattmodus (14):
 - Normalmodus (standardmodus)
 - Dimmet modus (trykk én gang)
 - Lys-av modus (trykk to ganger)
 - Ved å trykke på dimmeknappen én gang til, går du tilbake til normalmodus.

Hvis det ikke er mer vann igjen i apparatet, vil det røde vannvåsymbolet (11) lyse uansett modus. Det røde lyset kan ikke dimmes.

Merknad: Skulle du se dråper (eller andre tegn på fuktighet) på eller rundt enheten, så er dette kondensert vann fra luftfukteren. Det vil si at luften ikke lenger kan absorbere fuktigheten fra luftfukteren. Vennligst aktivér auto-modus med ønsket luftfuktighet på 45 %. Da bør det ikke dannes flere vannråper.

Rengjøring

Før hver vedlikeholdsøkt og etter hvert bruk, slå av enheten og fjern pluggen fra stikkontakten. Før du rengjør Eva little må strømadapteren (1) separeres fra strømadapterkontakten.

Obs: Enheten må aldri senkes ned i vann (fare for kortslutning).

- For å rengjøre utsiden, bruk en fuktig klut og tørk godt etterpå.
- **Rengjør minst én gang i måneden.** Apparatet må være avslått i minst 15 minutter før innvendig rengjøring! Deretter fjernes vanntanken (2), tåkekammeret (15), water cube (16) og duftbeholderen (13). Fyll en kopp med 2 dl springvann som er blandet med avkalkningsmiddel (bland iht. produsentens anvisninger). Hell væsken forsiktig ned i vannskuffen (5) ved å holde koppen direkte over vannskuffen (se side 5). Ikke hell væsken fra stor høyde over skuffen! Pass på at det ikke trenger væske inn i åpningen for luftutløpet (18). Det vil skade apparatet, og føre til at garantien blir ugyldig.
- Gi avkalkningsmiddelet tid til å virke i henhold til produsentens anbefalinger (ca. 30 min.). Sjekk vannskuffen (5) for å se om kalkavleiringen på ultralydmembranen (12) har blitt oppløst.

- Hvis det fremdeles finnes kalkrester, kan den ultrasoniske membranen (12) renses ved hjelp av rengjøringsbørsten (17) (for- og bakside). Ikke prøv å skrape disse av med en hard gjenstand.
- For avleiringer som er vanskelig å fjerne, anbefaler vi å avkalke apparatet flere ganger.
- **Viktig:** Hell avkalkningsmiddelet ut gjennom det fremre venstre hjørnet av apparatet (se pil på apparatet). Pass på at det ikke trenger væske inn i åpningen for luftutløpet (18). Det vil skade apparatet, og føre til at garantien blir ugyldig.
- For å skylle, fyller du koppen med 2 dl springvann og heller det forsiktig ned i vannskuffen (5) ved å holde koppen direkte over vannskuffen (se side 5). Ikke hell væsken fra stor høyde over skuffen! Hell vannet ut gjennom det fremre venstre hjørnet av apparatet. Gjenta denne prosessen til det ikke finnes mer avkalkningsmiddel i vannskuffen (5). Sett water cube (16), tåkekammeret (15), vanntanken (2) og duftbeholderen (13) på plass i apparatet. Hvis vannbeholderen ikke sitter riktig, sjekk om den øvre delen av tåkekammeret er riktig montert.
- Rengjør vannbeholderen (2) grundig annenhver uke med en myk børste eller svamp og varmt vann. Bruk fortennet avkalkningsmiddel (blandes iht. produsentens anvisninger) for kalkavleiringer. Skyll deretter vanntanken grundig med rent, kaldt springvann.

Skifte ut antikalkpatronen

- Vennligst finn de anbefalte utskiftningsintervallene i tabellen (se «Før installasjon»).
- Tips: Effektiviteten til patronen (4) kan inspiseres ved en enkel test. Hold et lite speil i tåken (19) i et par sekunder. Dersom det dukker opp hvite avleiringer (kalsiumkarbonat) på speilet, må patronen skiftes ut.
- Antikalkpatronen er å finne på innsiden av tanklokket. Skru først lokket av vanntanken (2) og deretter fjernes patronen fra lokket (3). Patronen kan kastes i vanlig husholdningssøppel (4). Bløtlegg antikalkpatronen 24 timer i vannbad før førstegangsbruk (ikke i vanntanken!). Harpiksen er nødt til å absorbere vann for å nå høy ytelse.
- Behold tanklokket (3) når du skifter ut patronen!

Water Cube™ – optimal hygiene for luftfukteren din

Water Cube™ (16) fra Stadler Form sørger for å holde luftfukteren din frisk og hygienisk. Water Cubes forbedrer bruken og forlenger levetiden til luftfukteren din. Water Cubes virker selv om luftfukteren er koblet ut og holder den frisk gjennom en hel sesong. Vi anbefaler å bytte til ny Water Cube i begynnelsen av luftfukter-sesongen.

Reparasjoner

- Reparasjoner på dette produktet må kun utføres av kvalifiserte teknikere. Dersom det utføres urettmessige reparasjoner utløper garantien og alt ansvarshold.
- Aldri bruk apparatet dersom adapteren eller kontakten er skadet, etter det har feilfunksjonert, dersom det har blitt mistet eller skadet på noen som helst måte (sprekker/spriker i kabinettet).

- Ikke press gjenstander inn i apparatet. Ikke demonter apparatet.
- Dersom apparatet er utenfor reparasjonsmuligheter, gjør det ubrukbart umiddelbart og lever det til et returpunkt gitt til formålet.
- I tilfelle reparasjon må disse punktene følges før apparatet sendes eller bringes til forhandleren: Apparatet må tømmes for vann (vannbeholder eller evt. løs tank), filterkassetter og/eller antikalk-patroner skal fjernes og apparatet få tørke helt. Rester av vann ødelegger apparatet når det transporteres. Det vil også medføre at garantien opphører.

Avhending

EU-direktiv 2012 / 19 / EF vedrørende elektriske og elektroniske apparater (Waste Electrical and Electronic Equipment - WEEE) sier at gamle elektriske husholdningsapparater ikke må kastes som vanlig restavfall. Gamle apparater må samles inn separat for å optimalisere gjenbruk og resirkulering av materialene de inneholder og redusere påvirkningen på menneskers helse og miljøet. Det overkryssede søppelkassesymbolet er for å minne om din forpliktelse om at du når du kaster apparatet må det samles inn separat. Forbrukerne må kontakte lokale myndigheter eller forhandler for informasjon angående riktig avhending av sitt gamle apparat.



Spesifikasjoner

Rangert spenning	24 V
Utgangseffekt	26 W
Fukteeffekt	opp til 320 g/h
Dimensjoner	160 x 365 x 160 mm (bredde x høyde x dybde)
Vekt	2.2 kg
Vannbeholderkapasitet	4.0 Liter
Lydnivå	27 – 32 dB(A)
I samsvar med EU-forskrifter	CE / WEEE / RoHS / EAC

Alle rettigheter ovenfor tekniske modifikasjoner er forbeholdt



Svenska

Grattis! Du har just införskaffat den enastående luftfuktaren EVA little. Den kommer att ge dig stor glädje och förbättra din inomhusluft.

Som med alla elektriska hushållsapparater krävs det att du är extra försiktig med den här modellen också, för att undvika personskador, brandskador eller skador på apparaten. Läs denna bruksanvisning noggrant innan du använder apparaten för första gången och följ säkerhetsanvisningarna på själva apparaten.

Beskrivning av apparaten

Apparaten består av följande huvuddelar:

1. Nätadapter för strömsörjning
2. Vattentank med bärhandtag
3. Lock till vattentank med antikalkpatron
4. Antikalkpatron
5. Vattenbricka
6. På-/Av-knapp
7. Knapp för val av önskad fuktighet
(hygrostat: 30–75 % och kontinuerlig drift «CO»)
8. Knapp för val av utgångsnivå 1–5 för luftfuktning
9. Knapp för autoläge
10. Display med indikation för aktuell och önskad (blinker) fuktighet
11. Vattennivåindikator
12. Ultraljudsmembran
13. Doftbehållare
14. Knapp för nattläge (LED-ljus normalt, nedtonat eller av)
15. Dimkammaren
16. Water Cube™
17. Rengöringsborste
18. Öppning för luftutlopp
(varning: inget vatten får komma in i denna öppning)
19. Ångutsläpp
20. Flottörbrytare

Viktiga säkerhetsanvisningar

Läs igenom bruksanvisningen noga innan du använder apparaten för första gången och håll den i säkert förvar för framtida referens, vid behov ger du den vidare till nästa ägare.

- Stadler Form avsäger sig allt ansvar för förlust eller skada som uppstår på grund av att bruksanvisningen inte följts.
- Apparaten får endast användas i hemmet för de ändamål som beskrivs i denna bruksanvisning. Otillåten användning och tekniska ändringar på apparaten kan leda till fara för liv och hälsa.
- Denna apparat kan användas av barn från 8 år och uppåt och personer med nedsatt fysisk eller mental förmåga eller brist på erfarenhet och kunskap, om de övervakas eller får instruktioner angående användning av apparaten på ett säkert sätt och förstår de inblandade riskerna. Barn ska inte leka med apparaten. Rengöring och underhåll får inte göras av barn utan tillsyn.
- Anslut endast kabeln till växelström. Observera spänningsinformationen på apparaten.
- Använd inte skadade förlängningskablar.

- Dra inte nätsladden över vassa kanter och se till att den inte kommer i kläm.
- Dra inte ut kontakten ur vägguttaget med våta händer eller genom att hålla i sladden.
- Använd inte denna apparat i omedelbar närhet av badkar, dusch eller simbassäng (minsta avstånd är 3 m). Placera apparaten så att en person som befinner sig i badkaret inte kan röra apparaten.
- Placera inte apparaten nära en värmekälla. Utsätt inte sladden för direkt värme (som t.ex. en uppvärmd värmeplatta, öppen eld, hett strykjärn, eller värmeelement). Skydda nätsladdar från olja.
- Se till att apparaten är korrekt placerad för att säkerställa en hög stabilitet under dess drift och se till att ingen kan snubbla över nätsladden.
- Apparaten är inte stänkskyddad.
- Endast för inomhusbruk.
- Förvara inte apparaten utomhus.
- Förvara apparaten på en torr plats, oåtkomlig för barn (packa in apparaten).
- Om nätsladden är skadad, måste den bytas ut av tillverkaren eller av en verkstad som godkänts av tillverkaren eller av liknande kvalificerade personer för att undvika fara.
- Innan apparaten underhålls och efter varje användning, stänger du av apparaten och drar ut nätkabeln ur vägguttaget.
- Se till att apparaten har varit avstängd i minst 15 minuter innan apparatens insida rengörs!

Före installationen: Antikalkpatron och vattenhårdhet

Antikalkpatronen minskar kalkhalten i vattnet och därigenom oönskat utsläpp av kalkpartiklar i omgivningenmiljön. Den är effektiv i en till tre månader, beroende på vattnets hårdhet (se tabell).

Viktigt: Lägg antikalkpatronen i blöt i ett vattenbad under 24 timmar innan den används för första gången (inte i vattentanken!). Hartset Granulatet måste absorbera vatten för att nå hög full prestanda.

Tidsperioden som patronen fungerar effektivt beror på vattnets hårdhet. Detta Denna kan testas med hjälp av det testband som medföljer (se sidan 6).

1. Doppa testbandet i vattnet under en sekund.
2. Efter cirka en minut kan resultaten ses på testbandet. Några av de gröna rutorna ändrar färg till rosa. Vattnets hårdhet visas genom hur många rutor som blir rosa. Exempel: Om tre rutor är rosa, då ligger vattnets hårdhetsgrad > 14 °dH.

Antal rosa utor	Vattenhårdhet	Hårdhetsgrad (°dH)	Patronen räcker (med 3 liter/dag)	
			Dagar	Liter
0/1	Mjuk	Från 4 °dH	120 dagar	runt 360L
2	Måttligt hårt	Från 7 °dH	60 dagar	runt 180L
3	Hårt	Från 14 °dH	40 dagar	runt 120L
4	Mycket hårt	Från 21 °dH	20 dagar	runt 60L

Med en vattenhårdhet på över 21 °dH, kan vi inte längre rekommendera att du använder en luftfuktare med ultraljud. Vi rekommenderar att du använder en luftfuktare med ånga för att öka luftfuktigheten i ditt hus (t.ex. Oskar luftfuktare tillverkad av Stadler Form: www.stadlerform.com/Oskar).

Obs: Om du använder Eva little utan att använda avkalkat vatten från ett avkalkningssystem, som fungerar enligt principen om jonbyte (salt tillsätts till vattnet), kan saltet som finns i vattnet fälla ut runt apparaten som vitt damm. För att minimera denna risk kan du använda Eva little med en blandning av destillerat vatten och kranvatten.

Eva little kan emellertid användas med dricksvatten från ett filtersystem (t.ex. Brita). Skulle du vara osäker på kvaliteten eller sammansättningen av vattnet i ditt område, kontakta då fastighetsskötaren eller leverantören av dricksvatten.

Inställning / drift

1. Placera Eva little på önskad plats på en plan yta. Anslut nätverksadaptern (1) till apparaten och koppla in adaptern i ett lämpligt uttag.
2. Ta ut vattentanken (2) genom att hålla i handtaget och dra upp uppåt. Skruva bort locket på vattentanken (3) och fyll vattentanken med rent, kallt kranvatten upp till markeringen för högsta nivå. Se till att anti-kalkpatronen (4) har dränkts i vatten under 24 timmar innan (se "Före installationen"). Skruva slutligen tillbaka locket (3) på vattentanken (2). Placera sedan vattentanken (2) i enheten. Vattenbehållaren (5) kommer nu långsamt att fyllas från vattentanken. Viktigt: Flytta inte apparaten när den är fylld med vatten. Vattnet kan rinna in i elektroniken.
3. Tryck på på-/av-knappen (6) för att sätta igång Eva little. Den nuvarande relativa fuktigheten i % visas på displayen (10). Om vattennivåindikeringens ljus (11) är rött, finns det för lite vatten i enheten. Luftfuktighetsnivån är förinställd på nivå 3 och den önskade fuktigheten på 45%.
4. Den önskade luftfuktigheten kan ändras genom att trycka på knappen "Hygrostat" (7) flera gånger (30–75 % och kontinuerlig drift «CO»). Symbolen på displayen (10) blinkar under inmatning. Efter några sekunder utan inmatning, sparas det valda värdet. Symbolen ändras till aktuell uppmätt luftfuktighet.
Info: När väl den önskade luftfuktigheten har uppnåtts, stannar apparaten och displayen blinkar. Skulle den uppmätta aktuella luftfuktigheten sjunka under inställt värde, börjar apparaten att fukta igen.
5. Luftfuktningens prestanda kan ändras genom att du trycker in knappen för val av luftfuktningens utgångsnivå (8) upprepade gånger (nivå 1 – 5). Nivån visas på displayen (10) med horisontella ribbor (t.ex. en ribba = nivå 1).
6. Genom att trycka på knappen "Auto" (9) aktiveras autoläget och tekniken Adaptive Humidity™. Nu är LED-ljuset på knappen "Auto" tänd. I autoläget anpassar enheten automatiskt luftfuktningarnivån för att tyst och energieffektivt uppnå och upprätthålla en önskad luftfuktighet på 45%. Ju lägre den aktuella luftfuktigheten är, desto högre kommer nivån för luftfuktning automatiskt att ställas in (under 33 % = nivå 4, från 34–37 % = nivå 3, från 38–41 % = nivå 2, 42–45 % = nivå 1). Du kan ändra den önskade fuktigheten i autoläget genom att trycka på knappen "Hygrostat" (7) flera gånger medan det automatiska läget är aktivt (LED-

ljuset på knappen "Auto" på enheten lyser). Nivån för luftfuktning (8) kan inte ändras manuellt i autoläget. Så snart knappen "Output" tryckts in för att ändra nivån för luftfuktning, inaktiveras autoläget.

7. Du kan använda Eva little för att sprida dofter i rummet. Var mycket sparsam med dofter, eftersom en överdriven dosering kan leda till funktionsstörningar i och skador på apparaten. För att kunna använda dofter, tryck kort och släpp doftbehållaren (13) och dra ut den ur apparaten. Droppa parfymen direkt på bomullskudden i doftbehållaren (13). Tillsätt **högst 1–2 droppar** parfym i doftbehållaren! Skjut in behållaren igen och tryck kort på den och släpp för att låsa den. Tips: För att byta doft, ta ut bomullskudden och rengör behållaren med tvål. Nu kan du sätta i en ny bomullskudde (finns i handeln) och tillsätta droppar med önskad doft.
8. Om vattennivåindikeringen (11) ändras till rött, måste vattnet fyllas på. Ta ut vattentanken (2) och fyll på den med rent, kallt kranvatten upp till markeringen för högsta nivå. Sätt i vattentanken igen och tryck på På-/Av-knappen (6). Apparaten återupptar driften efter ett par sekunder. Vattentanken kan också fyllas på under drift.
9. Om du upplever lamporna som för ljusa (i ett sovrum till exempel), kan du minska ljusstyrkan genom att trycka på knappen för nattläge (14):
 - Normalläge (standardläge)
 - Dimmat läge (tryck en gång)
 - Släckningsläge (tryck två gånger)
 - Genom att trycka på dimmer-knappen ytterligare en gång kan du gå tillbaka till normalläge.

Om det inte finns något vatten i apparaten lyser den röda vattennivåindikeringen (11) i alla dimmade lägen. Den röda lampan kan inte dimmas.

Obs! Om du ser droppar (eller andra tecken på fukt) på eller kring enheten, är detta kondensvatten från luftfuktaren. Detta innebär att luften inte längre kan absorbera fukten från luftfuktaren. Aktivera autoläget med en önskad luftfuktighet på 45 %. Vattendropparna bör då sluta att bildas.

Rengöring

Före allt underhåll och efter varje användning, stänger du av apparaten och drar ut kontakten ur vägguttaget. Innan du rengör Eva little, måste nätadaptorn (1) separeras från nätadaptorns anslutning.

Observera: Doppa inte apparaten i vatten (risk för kortslutning).

- För att rengöra utsidan, torka av med en fuktig trasa och torka sedan ordentligt.
- **Rengör minst 1x per månad.** Apparaten måste vara avstängd i minst 15 minuter före invändig rengöring! Ta sedan bort vattentanken (2), dimkammaren (15), Water Cube (16) och doftbehållaren (13). Fyll en kopp med 2dl kranvatten blandat med avkalkningsmedel (blandningsförhållande i enlighet med tillverkarens instruktioner). Häll vätskan försiktigt på vattenbehållaren (5) genom att hålla koppen direkt över vattenbehållaren (se sidan 5). Häll inte på vätskan högt ovanför vattenbehållaren! Se till att ingen vätska kommer in i öppningen för luftutlopp (18). Detta kan skada apparaten och upphäver alla garantianspråk.
- Låt avkalkningsmedlet verka enligt tillverkarens anvisningar (ca 30 min.). Kontrollera vattentråget (5) för att se om kalkavlagringen på ultraljudsmembranet (12) har lösts upp.

- Om det fortfarande finns kalkrester kvar kan ultraljudsmembranet (12) rengöras med hjälp av rengöringsborsten (17) (fram- och baksidan). Försök inte att skrapa dem med ett hårt föremål.
- För envisa kalkavlagringar rekommenderar vi att apparaten avkalkas flera gånger i rad.
- **Viktigt:** Håll ut avkalkningsmedlet över det främre vänstra hörnet av apparaten (se pilen på apparaten). Inget vatten får komma in i öppning för luftutlopp (18). Detta kan skada apparaten och upphäver alla garantianspråk.
- Skölj genom att fylla koppen med 2 dl kranvatten och håll försiktigt vätskan i vattenbehållaren (5) genom att hålla koppen direkt över vattenbehållaren (se sidan 5). Håll inte på vätskan högt ovanför vattenbehållaren! Håll ut vattnet över det främre vänstra hörnet av apparaten. Upprepa processen tills det inte finns något avkalkningsmedel kvar i vattenbehållaren (5). Sätt tillbaka Water Cube (16) dimkammaren (15), vattentanken (2) och doftbehållaren (13) i apparaten. Om det inte går att sätta på vattentanken riktigt, kontrollera då om den övre delen av dimkammaren (15) är korrekt monterad.
- Rengör vattentanken (2) noggrant varannan vecka med en mjuk borste eller svamp och varmt vatten. Använd utspätt avkalkningsmedel (blandningsförhållande enligt tillverkarens anvisningar) för kalkavlagringar. Skölj vattentanken ordentligt efteråt med rent, kallt kranvatten.

Byte av antikalkpatronen

- Se rekommenderade bytesintervaller i tabellen (se «Före installationen»).
- Tips: Patronens (4) effektivitet kan kontrolleras med ett enkelt test. Håll en liten spegel i ångan (19) under några sekunder. Om det sedan finns vita (kalk-)avlagringar på spegeln, behöver patronen bytas ut.
- Antikalkpatronen är placerad på tanklockets inre sida (3). Skruva först bort tanklocket från vattentanken (2) och skruva sedan ut patronen ur tanklocket (3). Kassera patronen i hushållssoporna (4). Lägg antikalkpatronen i blöt i ett vattenbad under 24 timmar innan den används för första gången (inte i vattentanken!). Hartset måste absorbera vatten för att nå hög prestanda.
- Kasta inte bort tanklocket (3) när du byter patronen!

Water Cube™ – optimal hygien för din luftfuktare

Water Cube™ (16) från Stadler Form sörjer för en optimal hygien i din luftfuktare. Användningen av Water Cubes leder till en felfri drift för luftfuktaren och förlänger enhetens livslängd. Water Cube verkar även när enheten är avstängd och håller luftfuktaren fräsch under en säsong. Vi rekommenderar att Water Cube byts ut i början av varje luftfuktarsäsong.

Reparationer

- Reparationer av elektriska apparater får endast utföras av en kvalificerad eltekniker. Om felaktiga reparationer utförs, upphör garantin att gälla och allt ansvar frånsägs.
- Använd aldrig apparaten om en kabel eller kontakt är skadad, om den har funktionsfel, om den har tappats eller blivit skadad på något annat sätt (sprickor/brister i höljet).
- Tryck inte in några föremål i apparaten. Ta inte isär apparaten.
- Om apparaten inte går att reparera, gör den obrukbar omedelbart och lämna in den på en lämplig återvinningsstation.
- Vid reparation måste följande punkter beaktas innan apparaten skickas eller tas till återförsäljaren: Töm ut allt vatten ur apparaten (vattentråg och eventuell vattentank), avlägsna eventuella filterkassetter och/eller antikalkpatroner och låt apparaten torka helt. Apparaten skadas om den transporteras med restvatten i. Garantin upphör då att gälla.

Kassering

Det europeiska direktivet 2012 / 19 / CE om avfall från elektrisk och elektronisk utrustning (WEEE), kräver att gammal hushållselektronik INTE kastas i det normala osorterade avfallet. Förbrukad utrustning måste samlas in separat för att optimera återanvändning och återvinning av det material som de innehåller och för minska påverkan på människors hälsa och på miljön. Symbolen med den överkorsade «soptunnan» på produkten påminner dig om din skyldighet att apparaten måste samlas in separat när det kasseras. Du kan kontakta din lokala myndighet eller återförsäljare för information om korrekt kassering av förbrukad elektronisk utrustning.



Specifikationer

Märkspänning	24 V
Utgående effekt	26 W
Fuktutgång	upp till 320 g/h
Mått	160 x 365 x 160 mm (bredd x höjd x djup)
Vikt	2.2 kg
Vattentankskapacitet	4.0 Liter
Ljudnivå	27 – 32 dB(A)
Uppfyller EU:s regler	CE / WEEE / RoHS / EAC

Alla rättigheter för tekniska ändringar förbehålles



Русский

Поздравляем с приобретением устройства премиум-класса увлажнителя воздуха EVA little. Использование этого устройства позволит улучшить воздух в помещении, а эксплуатация доставит несомненное удовольствие.

При эксплуатации увлажнителя воздуха, а также иных электроприборов, следует обращать особое внимание на меры безопасности. Прежде, чем использовать этот электроприбор, внимательно прочтите инструкцию. Во избежание травм или повреждений имущества, строго следуйте приведенным в данной инструкции рекомендациям.

Описание устройства

1. Адаптер питания для электросети
2. Резервуар для воды с ручкой для переноски
3. Крышка резервуара для воды с картриджем против накипи
4. Картридж для предотвращения минеральных отложений Anticalc
5. Лоток для воды
6. кнопку питания
7. Кнопка выбора желаемой влажности
(регулятор влажности: 30–75 % или непрерывный режим «СО»)
8. Кнопка выбора уровня интенсивности увлажнения: от 1 до 5
9. Кнопка автоматического режима
10. Дисплей для отображения текущей и желаемой (значение мигает) влажности
11. Индикатор уровня воды
12. Ультразвуковая мембрана
13. Контейнер с ароматизатором
14. Кнопка ночного режима (индикаторы горят с стандартной яркостью, с приглушенной яркостью или выключены)
15. Диффузионная камера
16. Water Cube™
17. Щетка для чистки
18. Впускное отверстие для воздуха
(Внимание! В это отверстие не должна попадать вода.)
19. Распылитель
20. Поплавковый датчик уровня воды

Важные указания по безопасности

Сохраните эту инструкцию для дальнейших справок, а в случае передачи увлажнителя воздуха другому владельцу, передайте инструкцию вместе с электроприбором.

- Изготовитель не несет ответственности за любые травмы или ущербы, возникшие вследствие неправильной эксплуатации электроприбора.
- Увлажнитель воздуха является бытовым электроприбором и предназначен для использования только в домашних условиях в строгом соответствии с инструкцией по эксплуатации. Неправильная эксплуатация и техническая модификация устройства могут создать условия, опасные для жизни и здоровья пользователя.
- Этот электроприбор не предназначен для использования детьми до 8 лет или недееспособными взрослыми без надлежащего контроля, а также лицами, не имеющими достаточных навыков по использо-

ванию электроприборов и не знакомыми с инструкцией по эксплуатации. Детям категорически запрещено играть с прибором. Чистка и установка прибора может производиться детьми исключительно под присмотром взрослых.

- Перед подключением увлажнителя воздуха к электросети удостоверьтесь в том, что напряжение электросети соответствует напряжению, паспортизированному для данного электроприбора.
- Не используйте при подключении поврежденные или перегруженные удлинители.
- Следите за тем, чтобы сетевой шнур не касался поверхностей, способных повредить шнур, не запутывался и не перекручивался. Не прикасайтесь к сетевому шнуру или его вилке мокрыми руками.
- Не эксплуатируйте электроприборы в местах с повышенной влажностью. Во избежание поражения электрическим током запрещается эксплуатировать электроприборы в непосредственной близости ванны, душа или бассейна (минимальное расстояние 3 м). Устанавливайте прибор так, чтобы он не мешался.
- Не устанавливайте увлажнитель воздуха рядом с источниками тепла.
- Не допускайте, чтобы сетевой шнур касался горячих поверхностей любых нагревательных приборов, не допускайте контакта сетевого шнура с маслянистыми веществами.
- Следите за тем, чтобы нельзя было споткнуться о сетевой шнур при хождении по комнате.
- Увлажнитель воздуха не является водонепроницаемым.
- Не эксплуатируйте увлажнитель воздуха вне помещений.
- Не храните увлажнитель на улице.
- Для хранения упакуйте прибор в коробку и храните в сухом помещении, в местах, недоступных для детей.
- В случаях повреждения сетевого шнура он должен быть заменен авторизованным сервисным центром либо квалифицированным специалистом.
- Установку и чистку прибора необходимо производить, отключив прибор от сети.
- Устройство необходимо выключить как минимум за 15 минут до проведения очистки его внутренних поверхностей!

Перед первым использованием: картридж Anticalc и жесткость воды

Картридж Anticalc необходим для уменьшения концентрации кальция, накипи и извести в воде. Эффективен от 1 до 3 месяцев в зависимости от жесткости воды. (см. таблицу)

Важно. Перед первым использованием увлажнителя опустите картридж Anticalc в воду комнатной температуры на 24 часа. По истечении этого времени вставьте картридж в отведенное для него место. (не в резервуар для воды увлажнителя).

Срок использования картриджа зависит от уровня жесткости воды в вашем регионе. Для анализа жесткости воды используйте тест-полоски, прикрепленные к предпоследней странице данной инструкции. (см. стр. 6)

1. Опустите тест-полоску на 1 секунду в воду.
2. Примерно через минуту оцените результат по количеству ячеек на тест-полоске, изменивших окраску. Например, три розовые ячейки соответствуют уровню жесткости более 14 °dH.

Количество розовых ячеек	Жесткость воды	Степень жесткости (°Ж)	Картриджа хватит на (при использовании 3 литров в день)	
			дни	литры
0/1	мягкая	От 4°Ж	120 дней	~ 360 л
2	умеренно жесткая	От 7°Ж	60 дней	~ 180 л
3	жесткая	От 14°Ж	40 дней	~ 120 л
4	очень жесткая	От 21°Ж	20 дней	~ 60 л

При жесткости воды свыше 21 °dH использование ультразвукового увлажнителя воздуха не рекомендуется. В таком случае лучше воспользоваться увлажнителем традиционного типа, таким, как модель Oskar от компании Stadler Form: www.stadlerform.com/Oskar.

Примечание: Если при работе устройства Eva little не используется декальцинированная вода, полученная с помощью системы декальцинирования на основе технологии ионного обмена (в воду добавляется соль), то содержащиеся в воде соли могут оседать на элементах устройства в виде белого налет. Чтобы свести этот риск к минимуму, в приборе Eva little можно использовать смесь дистиллированной и водопроводной воды. Не используйте для предварительного смягчения или очистки воды какие-либо иные дополнительные средства или устройства. Не используйте минеральную воду или иные жидкости, кроме воды.

Настройка / эксплуатация

1. Установите устройство Eva little в желаемом месте на ровную поверхность. Установите увлажнитель воздуха на ровной поверхности и подключите к электросети с помощью адаптера (1).
2. Выньте резервуар для воды (2), взяв его за ручку и потянув вверх. Открутите крышку резервуара для воды (3) и заполните резервуар чистой холодной водопроводной водой до отметки максимального уровня. Не забудьте перед этим опустить картридж против накипи (4) в воду на 24 часа (см. раздел «Перед установкой»). Снова прикрутите крышку (3) к резервуару для воды (2). Затем поместите резервуар для воды (2) в прибор. Лоток для воды (5) будет медленно наполняться водой из резервуара. Важно! Не перемещайте устройство, когда оно наполнено водой. Вода может попасть на электронику.
3. Нажмите кнопку питания (6), чтобы включить устройство Eva little. На дисплее (10) отображается текущая относительная влажность в процентах. Если индикатор уровня воды (11) горит красным цветом, это означает, что в приборе недостаточно воды. По умолчанию установлен уровень интенсивности увлажнения 3 и желаемая влажность 45%.

4. Чтобы изменить желаемую влажность, необходимо несколько раз нажать кнопку *hygrostat* (Регулятор влажности) (7) (30–75 % и непрерывный режим «CO»). Во время выбора значения символ на дисплее (10) мигает. Если не нажимать кнопку в течение нескольких секунд, выбранное значение сохраняется. Символ на дисплее меняется на измеренное текущее значение влажности.
Информация: при достижении желаемой влажности воздуха прибор прекращает работу, и дисплей начинает мигать. Если измеренная текущая влажность воздуха падает ниже заданного значения, прибор снова начинает увлажнять воздух.
5. Интенсивность увлажнения можно изменить, нажав на кнопку выбора желаемой интенсивности (8) несколько раз (уровни 1–5). Уровни отображаются на дисплее (10) в виде горизонтальных полосок (например, 1 полоска = уровень 1).
6. При нажатии кнопки *auto* (Автоматический режим) (9) активируется автоматический режим, использующий технологию *Adaptive Humidity™*. На приборе загорается светодиодный индикатор на кнопке *auto* (Автоматический режим). В автоматическом режиме прибор автоматически регулирует интенсивность увлажнения, чтобы равномерно и без лишних затрат энергии установить и поддерживать желаемую влажность воздуха 45%. Чем ниже текущая влажность воздуха, тем выше будет автоматически установленный уровень интенсивности увлажнения (до 33 % = уровень 4, 34–37 % = уровень 3, 38–41 % = уровень 2, 42–45 % = уровень 1). Можно изменить желаемую влажность воздуха в автоматическом режиме, несколько раз нажав кнопку *hygrostat* (Регулятор влажности) (7) при включенном автоматическом режиме (горит светодиодный индикатор на кнопке *auto* (Автоматический режим) на приборе). В автоматическом режиме нельзя изменить вручную уровень интенсивности увлажнения (8). При нажатии кнопки интенсивности (8) для изменения уровня интенсивности увлажнения автоматический режим отключается.
7. Можно использовать прибор *Eva little* для распыления аромасла в помещении. Используйте аромасла очень экономно, поскольку их чрезмерное количество может привести к неисправности или повреждению устройства. Для использования аромасла нажмите на контейнер для аромасла (13) и выньте его из устройства. Капните аромасла непосредственно на ватный диск в контейнере для аромасла (13). Добавляйте в контейнер для аромасла не более **1–2 капель** аромасла! Вставьте контейнер на место и нажмите до щелчка. Совет: чтобы сменить аромат, выньте ватный диск и вымойте контейнер с мылом. Затем можно вставить новый ватный диск (имеется в продаже), капнув на него нужный аромат.
8. Если индикатор уровня воды (11) горит красным цветом, необходимо добавить воду. Выньте резервуар для воды (2) и наполните его чистой холодной водопроводной водой до отметки максимального уровня. Снова установите резервуар для воды и нажмите на кнопку питания (6). Прибор возобновит работу через несколько секунд. Можно также долить воду в резервуар во время работы.

9. Режим сна предназначен для использования увлажнителя в ночное время. В этом режиме интенсивность световой индикации уменьшается до приятного мягкого свечения. Чтобы включить режим сна, нажмите соответствующую кнопку (14). Вы можете выбрать 1 из режимов:

- нормальный (по умолчанию)
- тусклый (1 нажатие)
- без подсветки (2 нажатия)
- для отмены режима сна нажмите эту кнопку еще раз.

Если в устройстве нет воды, то во всех режимах загорается красный индикатор уровня воды (11). Яркость красного индикатора нельзя уменьшить.

Примечание. Наличие капель воды (или другие признаки влаги) на приборе или вокруг него является конденсатом из увлажнителя. Это означает, что воздух более не может поглощать испускаемую увлажнителем влагу. Активируйте автоматический режим с желаемой влажностью воздуха 45%. Капли воды должны исчезнуть.

Чистка

Перед чисткой, а также после каждого использования, обязательно выньте адаптер питания (1) из разъема.

Внимание! Никогда не погружайте прибор в воду (во избежание короткого замыкания).

- Для наружной очистки протрите корпус влажной тряпочкой, а затем тщательно высушите.
- **Выполняйте очистку как минимум раз в месяц.** Устройство необходимо выключить как минимум за 15 минут до проведения очистки его внутренних поверхностей! Затем снимите резервуар для воды (2), камеру для выпуска пара (15), Water Cube (16) и контейнер для ароматизатора (13). Налейте в чашку 200 мл водопроводной воды и добавьте средство для удаления накипи (приготовьте раствор в соответствии с инструкциями производителя). Аккуратно вылейте этот раствор в лоток для воды (5), держа чашку непосредственно над лотком (см. стр. 5). Не наливайте раствор в лоток для воды с большой высоты! Убедитесь в том, что жидкость не попала во впускное отверстие для воздуха (18). Это может повредить устройство и привести к аннулированию гарантии.
- Оставьте средство для удаления накипи на некоторое время согласно инструкциям изготовителя (прибл. 30 мин.). Осмотрите лоток для воды (5), чтобы понять, удален ли известковый налет с ультразвуковой мембраны (12).
- Если известковый налет сохраняется, ультразвуковую мембрану (12) можно очистить при помощи щетки (17) (двусторонней). Запрещается скоблить их с помощью твердых предметов.
- Если известковый налет очень твердый, рекомендуется включить режим очистки и провести удаление накипи несколько раз подряд.
- **Важно!** Выливайте раствор для удаления накипи через левый передний угол устройства (см. стрелку на устройстве). Вода не должна попадать во впускное отверстие для воздуха (18). Это может повредить устройство и привести к аннулированию гарантии.

- Для споласкивания налейте в чашку 200 мл водопроводной воды и аккуратно вылейте воду в лоток для воды (5), держа чашку непосредственно над лотком (см. стр. 5). Не наливайте раствор в лоток для воды с большой высоты! Вылейте воду через левый передний угол устройства. Повторяйте эту процедуру до тех пор, пока из лотка для воды (5) не будет удалено все средство для очистки накипи. Установите Water Cube (16), камеру для выпуска пара (15), резервуар для воды (2) и контейнер для ароматизатора (13) назад в устройство. Если резервуар для воды не встает на место, проверьте правильность установки камеры для выпуска пара (15).
- Каждые две недели тщательно очищайте резервуар для воды (2) мягкой щеткой или губкой и теплой водой. Для удаления известкового налета используйте раствор средства для очистки накипи (приготовьте раствор в соответствии с инструкциями производителя). После очистки тщательно промойте резервуар для воды холодной водопроводной водой.

Картридж против накипи

- Рекомендуемые интервалы для замены картриджа можно посмотреть в таблице выше. «Перед первым использованием»
- Совет: для проверки эффективности картриджа (4) проведите простой тест – подержите над распылителем (19) в течение нескольких секунд маленькое зеркало. Если на зеркале останется белый налет, то картридж Anticalc необходимо заменить.
- Перед первым использованием увлажнителя опустите картридж Anticalc (4) в воду комнатной температуры на 24 часа. По истечении этого времени вставьте картридж в отведенное для него место. Картридж прикручивается на внутреннюю сторону крышки (3) резервуара для воды (2). Сначала снимите крышку с резервуара для воды, затем прикрепите картридж к внутренней стороне крышки (3).
- Не выбрасывайте крышку резервуара для воды при замене картриджа!

Бактерицидный картридж Water Cube™ – оптимальная гигиена для Вашего увлажнителя воздуха

Бактерицидный картридж Water Cube™ (16) от Stadler Form обеспечит оптимальную гигиену Вашего увлажнителя воздуха. Использование бактерицидного картриджа Water Cube способствует безупречной работе увлажнителя воздуха и продлевает срок службы прибора. Бактерицидный картридж Water Cube продолжает работать, даже когда прибор выключен, поддерживая таким образом оптимальную бактериальную среду в течение всего сезона эксплуатации. Перед началом каждого сезона увлажнения воздуха рекомендуется заменять бактерицидный картридж.

Ремонт и устранение неисправностей

- В целях безопасности ремонт электроприбора должен осуществляться только квалифицированными специалистами авторизованного сервисного центра. Гарантия не распространяется на неисправности, обусловленные неквалифицированным ремонтом, а также неправильной эксплуатацией электроприбора.

- Запрещается использование неисправного электроприбора, а также при механических или иных повреждениях самого электроприбора, сетевого шнура или его вилки.
- Никогда не вставляйте никакие посторонние предметы в отверстия в корпусе электроприбора.
- Если устройство не пригодно к ремонту, обрежьте сетевой шнур и сдайте в специальные пункты приема.
- В случае ремонта, прежде чем отправить прибор или отвезти его дилеру, необходимо соблюдать следующие требования: полностью слейте воду из прибора (из лотка или резервуара для воды), удалите все фильтрующие картриджи и / или картриджи против образования накипи и хорошо просушите прибор. Если в приборе осталась вода, то во время транспортировки он будет поврежден. В таком случае гарантия аннулируется.

Утилизация

Позаботьтесь об окружающей среде! Не выбрасывайте неисправные электроприборы вместе с бытовыми отходами. Обратитесь для этих целей в специализированный пункт утилизации электроприборов. Адреса пунктов приема бытовых электроприборов на переработку Вы можете получить в муниципальных службах Вашего города. Неправильная утилизация электроприборов наносит непоправимый вред окружающей среде. При замене неисправного электроприбора на новый юридическую ответственность за утилизацию должен нести продавец.



Спецификация

Номинальное напряжение / частота	24 В
Номинальная потребляемая мощность	26 Вт
Расход воды	до 320 мл/ч
Обслуживаемая площадь	50 м ² / 125 м ³
Габариты	160 x 365 x 160 мм (ширина x высота x глубина)
Вес	2,2 кг
Емкость резервуара	4,0 л
Уровень шума	– 32 дБ
Соответствует европейским правилам безопасности CE / WEE / RoHS / EAC	

Производитель сохраняет за собой право на внесение изменений в технические характеристики, комплектацию и конструкцию данной модели без предварительного уведомления.

Электронную версию инструкции можно скачать на нашем сайте:
www.stadlerform.ru

Информация о сертификации

Товар сертифицирован в соответствии с законом «О защите прав потребителей».

Установленный производителем в соответствии с п.2 ст.5 Федерального Закона РФ «О защите прав потребителей» срок службы для данного изделия равен 5 годам, при условии, что изделие используется в строгом соответствии с настоящей инструкцией по эксплуатации и применяемыми техническими стандартами.

Гарантийный срок

Гарантийный срок составляет 12 месяцев с документально подтвержденной даты продажи Оборудования/Изделия Потребителю Продавцом. В случае отсутствия у Потребителя документов, подтверждающих дату покупки, гарантийный срок рассчитывается с даты изготовления.

Дата изготовления

Дата изготовления зашифрована в виде группы цифр в серийном номере, расположенном на корпусе прибора.

Пример: 78901 1511 123456

78901 – код поставщика

15 – последние две цифры года

11 – номер месяца

123456 – номер продукта

Дату изготовления следует читать:

78901 **1511** 123456 – 2015 год, ноябрь.



Warranty/Garantie/Garantie/Garanzia/Garantía Garantie/Garanti/Takuu/Garanti/Garanti

2 Years warranty

This warranty covers defects of construction, manufacturing and material. Excluded are all wearing parts and improper usage, or consequential damages due to lack of cleaning and/or descaling of the appliance.

2 Jahre Garantie

Diese umfasst Konstruktions-, Produktions-, sowie Materialfehler. Ausgenommen sind sämtliche Verschleissteile und unsachgemässe Benutzung, sowie Folgeschäden durch mangelnde Reinigung und/oder Entkalkung des Gerätes.

Garantie 2 ans

La présente garantie couvre les défauts matériels, de construction et de fabrication. En revanche, elle exclut toutes les pièces d'usure normale, ainsi que tout dommage résultant de la négligence ou consécutif à un défaut d'entretien/de détartrage de l'appareil.

2 anni di garanzia

Questa garanzia copre difetti di costruzione, di produzione e di materiale. Tutte le parti di abrasione sono escluse e altresì l'uso o la manutenzione inappropriata dovuti alla mancanza di pulizia e/o disincrostazione dell'apparecchio.

2 años de garantía

Estagarantíacubre los defectos de construcción, fabricación y materiales. Están excluidas todas las piezas de desgaste y el uso indebido, o los daños indirectos provocados por la falta de limpieza y/o el descascarillado del dispositivo.

2 jaar garantie

Deze omvat constructie-, productie- en materiaalfouten. Uitgesloten zijn alle slijtageonderdelen en onoordeelkundig gebruik, plus gevolgschade door onvoldoende schoonmaken en/of ontkalken van het apparaat.

2 års garanti

Garantien omfatter konstruktions-, fremstillings- og matrialefejl. Alle sliddele og fejlbrug samt følgeskader pga. utilstrækkelig rengøring og/eller afkalkning af enheden er ikke indbefattet.

2 vuoden takuu

Takuu käsittää valmistus-, tuotanto- sekä materiaalivirheet. Takuun ulkopuolelle jäävät kaikki kuluvat osat ja käyttöohjeiden vastainen käyttö, tai ne vauriot, jotka johtuvat siitä, että laitetta ei ole puhdistettu ja/tai laitteessa on pinttynyttä likaa.

2 års garanti

Denne garantien dekker feil i konstruksjon, produksjon og materiale. Garantien omfatter ikke slidedeler og feilaktig bruk eller skader som skyldes mangelfull rengjøring og/eller avkalking av apparatet.

2 års garanti

Denna garanti täcker brister i tillverkning, produktion och material. Slitdelar och felaktig användning, eller följskador på grund av bristande rengöring och/eller avkalkning av apparaten är uteslutna.



Retailer's stamp / Stempel Verkaufsstelle /
Cachet du point de vente / Timbro del rivenditore /
Sello del establecimiento de venta / Stempel verkoopadres /
Butikkens stampe / Leima myyntikonttori / Forhandlerstempel /
Återförsäljarens stämpel / Печать магазина



Design by Matti

Thanks to all people involved in this project: Del Xu for his engagement and for building cultural bridges, John Ye for the engineering and Hou Guocai for his CAD work, Mario Rothenbühler for the photos, Matti Walker for the elegant design and the graphic work.

Martin Stadler, CEO Stadler Form Aktiengesellschaft